

Digitális színes LCD-televízió



Kezelési útmutató

HU

- ⚠ A tv-készülék használatának megkezdése előtt, kérjük, olvassa el a „Biztonsági információk” című részt. Órizzze meg az útmutatót, mert később is szüksége lehet rá.

KDL-46T35xx
KDL-40T35xx

BRAVIA



Sony készülékekre vonatkozó hasznos tudnivalók:

<http://www.sony-europe.com/myproduct/>

Bevezetés

Köszönjük, hogy ezt a Sony készüléket választotta. A tv-készülék használatának megkezdése előtt, kérjük figyelmesen olvassa végig ezt a kezelési útmutatót és őrizze meg, mert később még szüksége lehet rá.

Megjegyzés a digitális tv-funkcióhoz

- Minden digitális tv-adással (DVB) kapcsolatos funkció, csak azokban az országokban és régiókban működik, ahol DVB-T (MPEG2) digitális jeleket továbbítanak földi műsorszórással. Érdeklődjön kereskedőjénél, hogy sugároznak-e DVB-T jeleket a lakóhelyén.
- Annak ellenére, hogy a tv-készülék megfelel a DVB-T előírásoknak, a kompatibilitást nem garantáljuk a jövőbeli DVB-T digitális földi adásokkal.
- Egyes digitális tv-funkciók nem használhatók minden országban.

A tv-készülék elhelyezése hulladékként

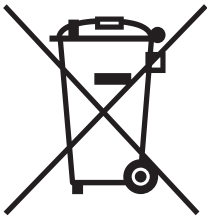

Feleslegessé vált elektromos és elektronikus készülékek hulladékként való eltávolítása (Használható az Európai Unió és egyéb európai országok szelektív hulladékgyűjtési rendszereiben)

Ez a szimbólum a készüléken vagy a csomagolásán azt jelzi, hogy a terméket ne kezelje háztartási hulladékként. Kérjük, hogy az elektromos és

elektronikai hulladék gyűjtésére kijelölt gyűjtőhelyen adja le. A feleslegessé vált termékének helyes kezelésével segít megelőzni a környezet és az emberi egészség károsodását, mely bekövetkezhetne, ha nem követi a hulladékkezelés helyes módját. Az anyagok újrahasznosítása segít a természeti erőforrások megőrzésében. A termék újrahasznosítása érdekében további információért forduljon a lakhelyén az illetékesekhez, a helyi hulladékgyűjtő szolgáltatóhoz vagy ahhoz az üzlethez, ahol a terméket megvásárolta.

Ezt a terméket a Sony Corporation (Japán, Tokió, 1-7-1 Konan, Minato-ku) gyártotta. A termékbiztonsággal és az EMC irányelvekkel kapcsolatban a Sony Deutschland GmbH (Németország, 70327 Stuttgart, Hedelfinger Strasse 61.) a jogosult képviselő. Kérjük, bármely szervezettel vagy garanciával kapcsolatos ügyben, a különálló szervíz- vagy garanciadokumentumokban megadott címekhez forduljon.

Védjegyekkel kapcsolatos információk

- A DVB DVB Project bejegyzett védjegye.
- A gyártás a BBE Sound, Inc. engedélyével történt. A BBE Sound, Inc. hozzájárulása, a következő egyesült államokbeli szabadalmaknak megfelelően: 5510752, 5736897. A BBE és a BBE szimbólum a BBE Sound, Inc. bejegyzett védjegye.
- A TruSurround XT, az SRS és a (●) szimbólum az SRS Lab, Inc. védjegye.
A TruSurround XT technológia felhasználása az SRS Labs, Inc. engedélyével történt.
- A HDMI, a HDMI embléma és a High-Definition Multimedia Interface a HDMI Licensing, LLC védjegye illetve bejegyzett védjegye.

BBE
DIGITAL

SRS (●)
TruSurround XT

HDMI
HIGH-DEFINITION MULTIMEDIA INTERFACE

- Az útmutatóban található ábrák a KDL-40T35xx típusra vonatkoznak, ha másképp nincs feltüntetve.
- A típuszámban megjelenő „xx” számjegy a színváltozatnak megfelelő értéket kapja.

Tartalomjegyzék

Üzembe helyezési útmutató

4

Biztonsági információk	8
Óvintézkedések.....	9
A távvezérlő áttekintése	10
A tv-készülék gombjainak és jelzőinek áttekintése	11

Tv-nézés

Tv-nézés	12
A digitális elektronikus műsorújság (EPG) használata DVB	15
A kedvencek listájának használata DVB	17
Csatlakoztatott eszközök képeinek megtekintése	18

Menüfunkciók használata

Navigálás a menükben.....	19
Kép menü.....	20
Hang menü.....	22
Képernyő menü.....	24
Beállítás menü	25
PC beállítások menü	28
Analóg beállítások menü (csak analóg üzemmódban)	29
Digitális beállítások menü DVB	32

Külső készülékek használata

Külső készülékek csatlakoztatása.....	34
---------------------------------------	----

További információk

Minőségtanúsítás	37
Hibaelhárítás	39

DVB: csak digitális csatornák esetén

HU

Üzembe helyezési útmutató

1: a tartozékok ellenőrzése

Távvezérlő (RM-ED008) (1 db)

AA (R6) típusú elemek (2 db)

Hálózati vezeték (BF típus) (1 db)



Koaxiális vezeték (1 db)



Vezetéktartó (1 db)

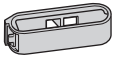

Rögzítőszíj (1 db) és csavarok (2 db)

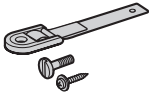

Elemek behelyezése a távvezérlőbe

Befelé nyomva csúsztassa el.

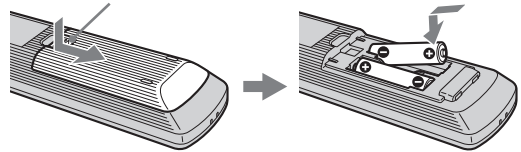

Megjegyzések

- Ügyeljen rá, hogy az elemet helyes polaritással helyezze a készülékbe.
- Ne használjon különböző típusú elemeket, illetve régi és új elemeket együtt.
- Gondoskodjon a kimerült elemek környezetbarát módon történő elhelyezéséről. Egyes országokban a kimerült elemek elhelyezéséről önálló szabályozás van érvényben. Lépjen kapcsolatba a helyi hivatalos hatósággal.
- Óvatosan bántson a távvezérlővel. Ne ejtse le, ne lépjen rá és ne öntsön rá semmilyen folyadékot.
- Ne helyezze a távvezérlőt fűtőtest közelébe, ne tegye ki közvetlen napsugárzás hatásának, és ne tárolja túlzottan párás helyiségben.

2: antenna, videomagnó csatlakoztatása

Antenna csatlakoztatása

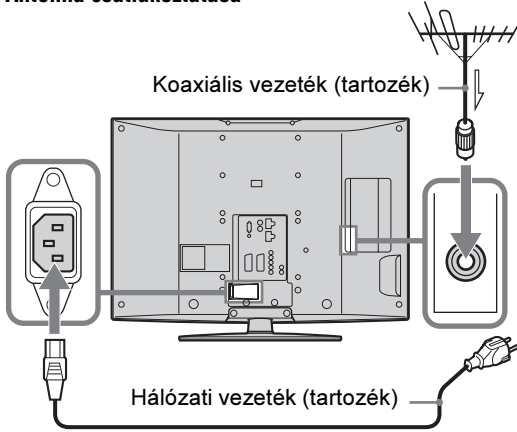

Antenna és videomagnó csatlakoztatása

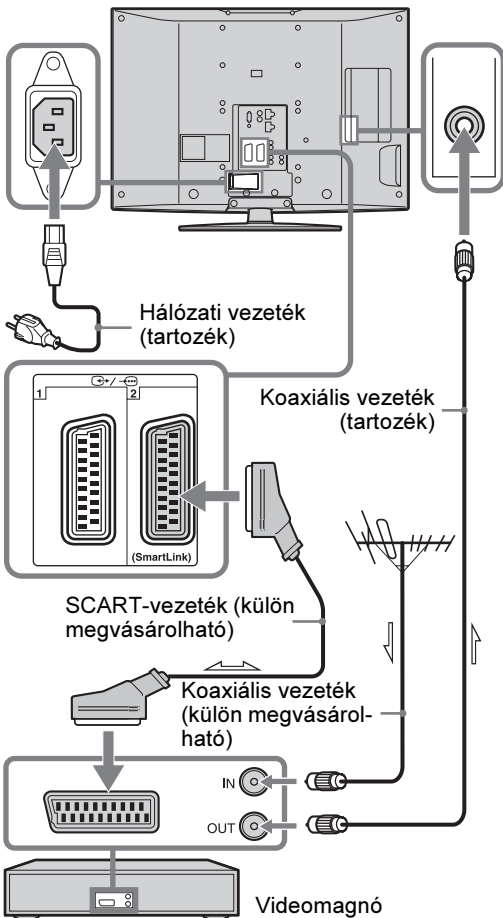

3: a tv-készülék felborulásának megakadályozása

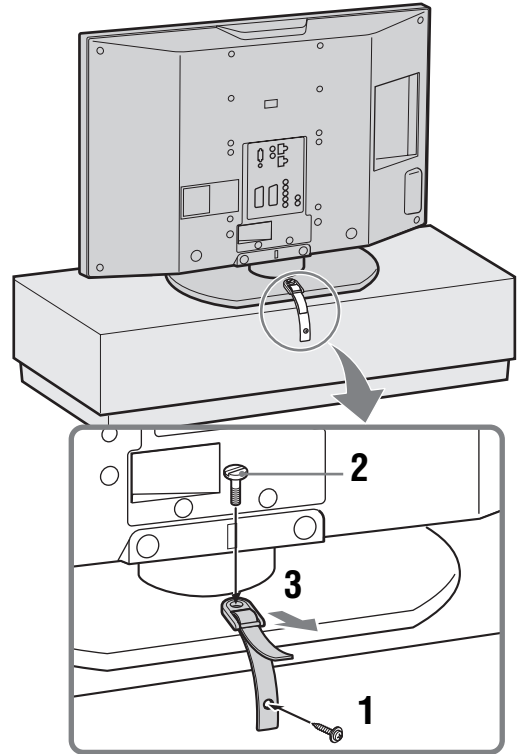



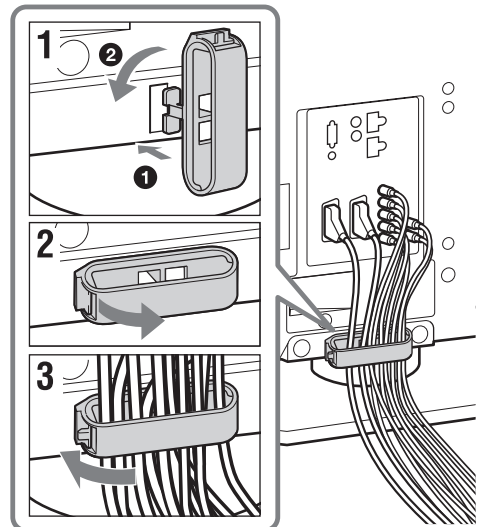

4: a vezetékek kötegelése



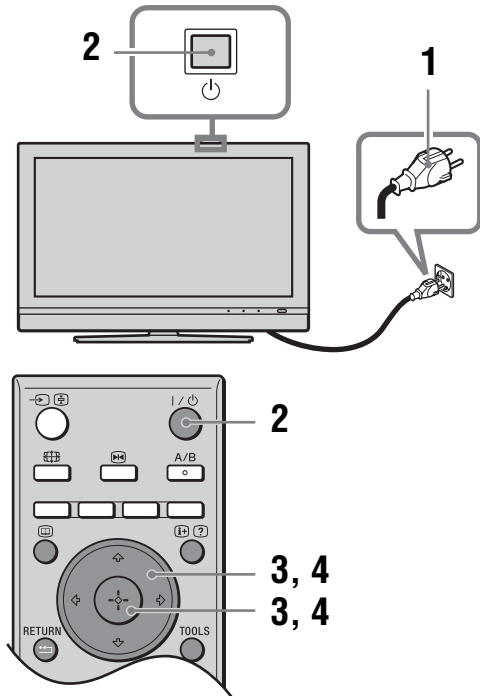



folytatódik



5: a nyelv és ország, régió kiválasztása

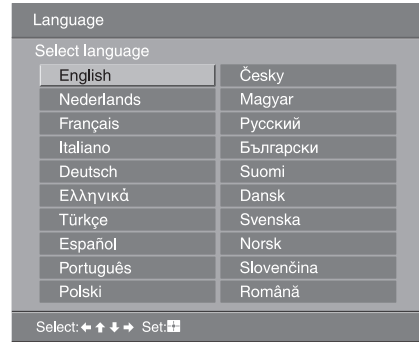

- 1 Csatlakoztassa tv-készülékét a hálózati aljzathoz (220–240 V, 50 Hz, váltóáram).
- 2 Nyomja meg a  gombot (a készülék felső részén).
A tv-készülék első bekapcsolásakor a nyelv (Language) menü jelenik meg a képernyőn. Ha a tv-készülék készenléti állapotban van (a  (készenléti) jelző pirosan világít a készülék előlapján), nyomja meg a távvezérlő  gombját a tv-készülék bekapcsolásához.

- 3 A /// gombokkal válassza ki a képernyőmenü nyelvét, majd nyomja meg a  gombot.



- 4 A / gombokkal válassza ki azt az országot, régiót, ahol használni szeretné tv-készülékét, majd nyomja meg a  gombot.

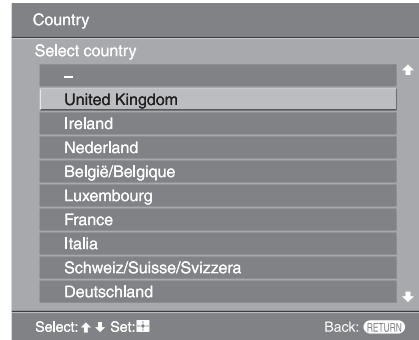

Ha az ország, régió, melyben használni szeretné a tv-készülékét, nem jelenik meg a listában, válassza a „-” opciót. Az önműködő hangolás indítását megerősítő üzenet jelenik meg a tv-képernyőn. Lépjen a „6: önműködő hangolás” részre.

6: önműködő hangolás

A tv-készülék megkeresi és eltárolja a fogható tv-csatornákat.

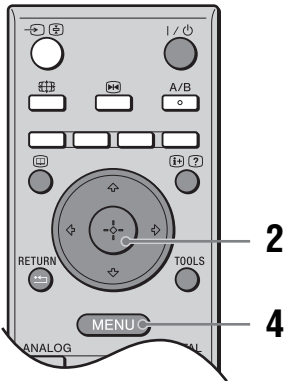

- 1** Mielőtt elindítja az önműködő hangolást, helyezzen be egy műsoros videokazettát a tv-készülékhez csatlakoztatott videomagnóba (5. oldal), és indítsa el a lejátszást.

Az önműködő hangolás során a készülék a videocsatornákat is megkeresi és tárolja.

Ha nem csatlakoztatott videomagnót a tv-készülékhez, erre az eljárásra nincs szükség. Folytassa a 2-es lépéssel.

- 2** A \leftarrow/\rightarrow gombbal válassza ki az „OK” opciót, majd nyomja meg a \oplus gombot.

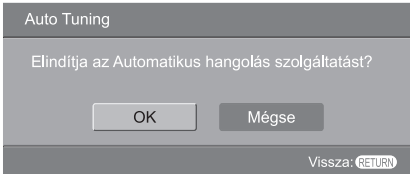

A készülék megkezdi az összes elérhető digitális csatorna, majd közvetlenül utána az összes elérhető analóg csatorna keresését. Ez a folyamat eltarthat egy ideig, legyen türelemmel, és ne nyomjon meg semmilyen gombot, a készüléken vagy a távvezérlőn.

Ha egy üzenet jelenik meg, mely kéri az antennacsatlakozás ellenőrzését

A készülék nem talált digitális vagy analóg csatornákat. Ellenőrizzen minden antennacsatlakozást, és nyomja meg a \oplus gombot az önműködő hangolás ismételt elindításához.

- 3** Ha a Programrendezés menü jelenik meg a képernyőn, kövesse a „Programrendezés” fejezet lépéseit (29. oldal).

Ha nem szeretné megváltoztatni az analóg csatornák tárolási sorrendjét, folytassa a 4-es lépéssel.

- 4** Nyomja meg a MENU gombot a kilépéshez.

A tv-készülék behangolt minden rendelkezésre álló csatornát.

Megjegyzés

Ha nem fogható digitális csatorna, illetve ha az „5: a nyelv és ország, régió kiválasztása” című fejezet 4. lépésében olyan régiót állított be, ahol nincs digitális műsorszórás, a 4. lépés után a „Beállítás” főmenü „Óra beállítása” menüpontjában (26. oldal) kell beállítani a készülék beépített óráját.

Biztonsági információk

Üzembe helyezés, beállítás

Tűz, áramütés, anyagi kár vagy sérülés elkerülése érdekében a tv-készüléket az alábbi előírásoknak megfelelően helyezze üzembe és használja.

Üzembe helyezés

- A tv-készüléket egy könnyen elérhető hálózati aljzat közelébe helyezze.
- Helyezze a készüléket rögzített, sík felületre.
- A készülék falra szerelését szakemberrel végeztesse!
- Biztonsági okokból, határozottan javasolt az eredeti Sony tartozékok használata, közöttük a következők:
 - SU-WL51 fali konzol.

Szállítás

- A készülék szállítása előtt szüntesse meg a készülék összes csatlakozását.
- A nagyméretű készülékek szállításához legalább két ember szükséges.
- A készülék megemlése illetve mozgatása esetén, a jobboldali ábrán látható módon fogja azt. Ne gyakoroljon nyomást az LCD-képernyőre és a képernyőt körülvevő keretre.
- Amikor felemeli vagy mozgatja a tv-készüléket, biztonságosan fogja meg az alsó részen.
- Amikor szállítja a készüléket, ne tegye ki ütődésnek vagy erős rázkódásnak.
- Ha a készüléket szervizbe szállítja vagy költözködik, mindig csomagolja vissza az eredeti dobozába.

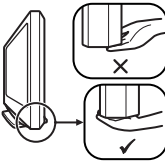
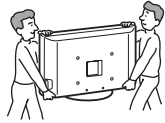

Szellőzés

- Soha ne takarja el a készülék szellőzőnyílásait, illetve ne tegyen semmit a készülékbe.
- Az alábbi ábrán látható mértékű helyet hagyjon a készülék körül.
- Határozottan javasolt Sony fali konzol használata, a megfelelő szellőzés biztosítása érdekében.

Falra szerelve

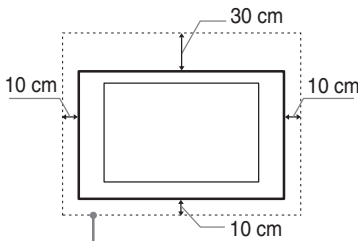

Legalább ennyi helyet hagyjon a készülék körül.

Állványon történő használat esetén

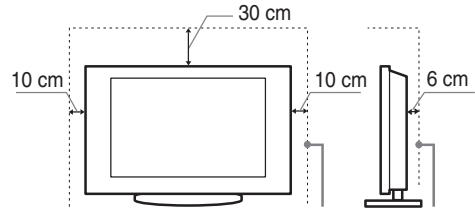

Legalább ennyi helyet hagyjon a készülék körül.

- A megfelelő szellőzés biztosítása, és por vagy szennyeződés felhalmozódásának megelőzése érdekében:
 - Ne üzemeltesse a készüléket képernyővel lefelé, a hátára vagy az oldalára fordítva.
 - Ne üzemeltesse a készüléket zárt polcon, ágyra vagy takaróra helyezve, illetve szekrényben.
 - Ne takarja le a készüléket függönnyel vagy hasonló textíliával, illetve újsággal vagy hasonló anyaggal.
 - Ne üzemeltesse a készüléket az alábbi módokon.

A légáramlás gátolt.

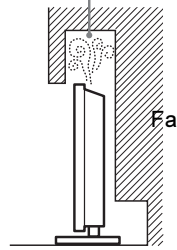

A légáramlás gátolt.

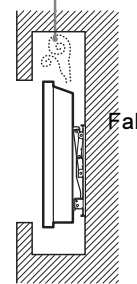

Hálózati csatlakozóvezeték

A tűz, áramütés, anyagi kár vagy sérülés elkerülése érdekében a hálózati csatlakozóvezetékét az alábbi utasításoknak megfelelően használja:

- A tv-készüléket háromvezetékes, földelt típusú hálózati csatlakozódugasszal kell a védőföldeléssel ellátott aljzathoz csatlakoztatni.
- Csak eredeti Sony hálózati csatlakozóvezetékét használjon, ne használja más gyártó termékét.
- Ütközésig tolja a csatlakozódugaszt a hálózati aljzatba.
- A tv-készüléket csak 220–240 V-os váltóáramú hálózatról üzemeltesse.
- Egyéb vezeték csatlakoztatása előtt, a biztonsága érdekében, mindig húzza ki a hálózati csatlakozóvezetékét. Ügyeljen rá, hogy lábai ne akadjanak a vezetékekbe.
- Húzza ki a hálózati csatlakozóvezetékét a hálózati aljzathoz, mielőtt a készüléken munkát végez vagy mozgatja azt.
- A hálózati csatlakozóvezetékét tartsa távol mindenféle hőforrástól.
- Rendszeresen húzza ki és tisztítsa meg alaposan a csatlakozódugaszt. Ha a dugasz beszenyeződik, az magába szívhatja a nedvességet, ami a szigetelési tulajdonságok romlásához vezethet, és ez tüzet okozhat.

Megjegyzések

- A mellékelt hálózati csatlakozóvezetékét ne használja más készülékhez.
- A vezeték nem szabad túlzott mértékben megszorítani, meghajlítani vagy megcsavarni. A belső érpár csupaszolódhat vagy elszakadhat.

- A hálózati csatlakozóvezetékét nem szabad átalakítani.
- Ne helyezzen semmilyen nehéz tárgyat a hálózati csatlakozóvezetékre.
- Kihúzásnál soha ne magát a vezetékét húzza, hanem a csatlakozódugaszt.
- Ügyeljen arra, hogy ne csatlakoztasson túl sok készüléket ugyanahhoz a hálózati aljzathoz.
- Soha ne használjon szakszerűtlenül felszerelt hálózati aljzatot.

Tilos a készülék használata!

Ne helyezze üzembe, és ne használja a tv-készüléket az alábbiakban felsorolt helyeken, környezetekben vagy alkalmakkor. Ellenkező esetben a készülék meghibásodhat, tüzet, áramütést, anyagi kárt vagy sérülést okozhat.

Elhelyezés:

Kültéren (közvetlen napsugárzásnak kitett helyen), tengerparton, hajón vagy más vízi járművön, járműben, egészségügyi intézményekben, ingatag helyen, víz közelében, esőben, nedves vagy füstös környezetben tilos.

Környezet:

Forró, páras vagy túlzottan poros környezetben; ahol rovarok juthatnak a belsejébe, ahol rázkódásnak van kitéve, gyúlékony anyagok (pl. gyertya stb.) közelében tilos. Ne tegye ki a tv-készüléket csepegő vagy fröccsenő víz hatásának, és ne helyezzen vízzel telt tárgyakat (pl. vázát) a tv-készülékre.

Alkalm:

Ne használja nedves kézzel, eltávolított készülékházzal; ne használja olyan kiegészítő berendezésekkel, amelyet a gyártó nem javasolt. Villámlással kísért vihar esetén húzza ki a készüléket a hálózati aljzathoz, és távolítsa el az antennavezetékét is.

Letört darabok:

- Ne dobjon semmit a tv-készüléknek. Az ütéstől a képernyő üvege betörhet, és komoly sérüléseket okozhat.
- Ha a készülék felülete megreped, ne érintse meg addig, amíg meg nem szüntette a hálózati vezeték csatlakozását. Ellenkező esetben áramütést szenvedhet.

Ha a készüléket nem használja

- Környezetvédelmi és biztonsági okokból javasoljuk, hogy áramtalanítsa teljesen a készüléket, ha hosszabb ideig nem használja azt.
- A tv-készülék kikapcsolt állapotban is feszültség alatt áll, amíg a hálózati aljzathoz csatlakozik. A készülék áramtalanításához, húzza ki a hálózati csatlakozóvezetékét a hálózati aljzathoz.
- Elképzelhető, hogy némely tv-készülék bizonyos funkcióinak helyes működéséhez szükséges, hogy a készüléket készenléti üzemmódban tartsa. A jelen kézikönyvben szereplő utasítások tájékoztatnak arról, ha ez a szabály érvényes.

A gyermekekre vonatkozóan

- Ne engedje, hogy a gyerekek felmászanak a készülékre.
- A kis méretű tartozékokat tartsa gyermekek elől elzárva, nehogy véletlenül lenyeljék azokat.

Ha a következő problémák merülnek fel...

Kapcsolja ki a tv-készüléket, és azonnal húzza ki a hálózati csatlakozóvezetékét, ha a következő problémák valamelyikét tapasztalja. Lépjen kapcsolatba egy Sony márkaszervizzel, és vizsgáltsa meg a készüléket szakemberrel.

Ha:

- A hálózati csatlakozóvezeték megsérült.
- A csatlakozódugasz nem illeszkedik tökéletesen a hálózati aljzatba.
- A tv-készülék megsérült, mert elejtették, megütötték vagy valamit nekidobtak.
- Valamilyen folyadék vagy szilárd tárgy kerül a készülék valamely nyílásába.

Övintézkedések

Tv-nézés

- A tv-készüléket közepes megvilágítás mellett nézze, mert a túl gyenge fénynél történő tv-nézés, vagy hosszú ideig történő használat megerőlteti szeméit.
- Fejhallgató használatát esetén kerülje a túl nagy hangerőt, mert károsodhat a hallása.

LCD-képernyő

- Annak ellenére, hogy az LCD-képernyőt nagypontosságú technológiával gyártják, és a képpontok legalább 99,99%-a működőképes, fekete vagy világos (piros, kék, zöld) pontok jelenhetnek meg tartósan a képernyőn. Ez az LCD-képernyő szerkezeti jellemzője, és nem jelent hibás működést.
- Ne nyomja vagy karcolja meg a képernyő felületét, és ne helyezzen semmilyen tárgyat a készülék tetejére. A megjelenítés egyenetlenné válhat, és az LCD-képernyő megsérülhet.
- Ha a készüléket hideg helyen üzemelteti, a kép elmosódottá válhat, vagy a képernyő elsötétülhet. Ez nem hibajelenség. A jelenség megszűnik, amint a hőmérséklet emelkedik.
- Ha hosszabb ideig állóképet jelenít meg a képernyőn, szellemkép jelenhet meg. Ez pár pillanat múlva eltűnik.
- A készülék üzemeltetése közben a képernyő és a készülék háza felmelegedhet. Ez nem hibajelenség.
- Az LCD-képernyő kis mennyiségű folyadékkristályt és higanyt tartalmaz. A tv-készülékben használt fénycső szintén tartalmaz higanyt. Kövesse a helyi előírásokat és szabályozásokat hulladékként történő elhelyezésre.

A készülék képernyőjének és házának kezelése és tisztítása

A tisztítás megkezdése előtt húzza ki a készülék hálózati csatlakozóvezetékét az aljzathoz.

Az anyagok, illetve a képernyő bevonatának károsodását elkerülendő tartsa be az alábbi övintézkedéseket.

- A képernyő és a készülék háza portalanításához használjon puha tisztítókendőt. Ha a port nem lehet letörölni, nedvesítse meg a tisztítókendőt enyhén mosószeres oldattal.
- Soha ne használjon súrolószekőzt, lúgos vagy savas tisztítószert, súrolóport, illetve oldószert, például alkoholt, benzint, higítót vagy rovarirtót. Ezek az anyagok károsíthatják a képernyő és a készülék háza felületét.
- A készülék dőlésszögének beállításakor lassan mozgassa a készüléket, így elkerülheti, hogy az elmozduljon vagy lecsússzon az állványról.

Külső készülékek

Tartsa távol a tv-készüléktől a külön megvásárolható készülékeket vagy bármely eszközt, amely elektromágneses sugárzást bocsát ki. Ellenkező esetben torzult kép vagy zaj jelentkezhet.

A távvezérlő áttekintése

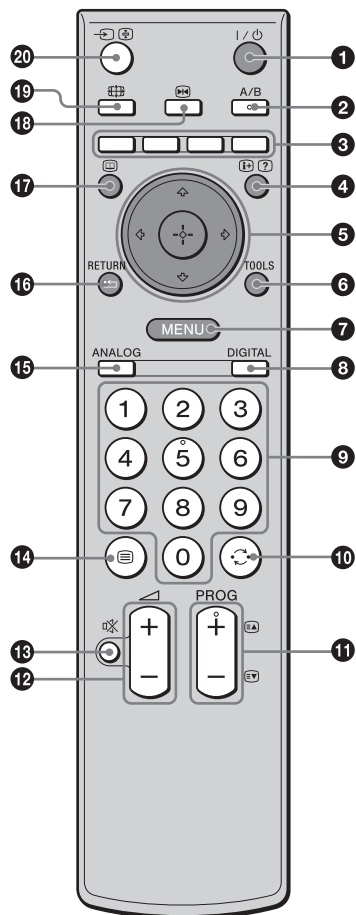

- 1 I/☰ – Készenléti állapot**
Kikapcsolja vagy bekapcsolja a tv-készüléket a készenléti üzemmódból.
- 2 A/B – Kettős hang (23. oldal)**
- 3 Színes gombok**
 - Digitális üzemmódban (15., 17. oldal): kiválasztja a képernyő alján található lehetőségeket a Kedvencek és EPG digitális menükben.
 - Analóg teletext üzemmódban (13. oldal): a Fastext funkciót működteti.
- 4 (+)/(?) – Információ/Szöveg felfedés**
 - Digitális üzemmódban: a jelenleg nézett műsorról jelenít meg rövid részleteket.
 - Analóg üzemmódban: olyan információkat jelenít meg, mint például a csatornaszám és képernyő üzemmód.
 - Analóg teletext üzemmódban: rejtett információt jelenít meg (pl. választ egy kvíz kérdésre).
- 5 ↕/↔/↔/⊕ (12., 19. oldal)**
- 6 TOOLS (14., 18., 36. oldal)**
Különböző tv-nézési lehetőségek közül választhat, illetve a jelforrások és képernyőmódok közötti beállításokat, változtatásokat végezheti el.
- 7 MENU (19. oldal)**
- 8 DIGITAL – Digitális üzemmód (12. oldal)**
- 9 Számgombok**
 - Tv-üzemmódban: csatornaválasztás; 10 és annál nagyobb csatornaszám esetén két másodpercen belül adja meg a második vagy harmadik számjegyet.
 - Analóg teletext üzemmódban: adja meg a háromjegyű oldalszámot az oldal kiválasztásához.
- 10 ↻ – Előző csatorna**
Visszatér az előzőleg (legalább öt másodpercig) nézett csatornára.
- 11 PROG +/- (12. oldal)**
 - Tv üzemmódban: kiválasztja a következő (+) vagy előző (-) csatornát.
 - Analóg teletext üzemmódban: kiválasztja a következő (+) vagy az előző (-) oldalt.
- 12 ↙ +/- – Hangerő**
- 13 ✖ – Némítás (12. oldal)**
- 14 ☰ – Teletext (13. oldal)**
- 15 ANALOG – Analóg üzemmód (12. oldal)**
- 16 ↩ / RETURN**
Visszatérés bármely megjelenített menü előző képernyőjére.
- 17 📺 – EPG (digitális elektronikus műsorújság) (15. oldal)**
- 18 🖼️ – Kép kimerevítés (13. oldal)**
Kimerevítési a tv-képet.
- 19 📺 – Képernyő üzemmód (13. oldal)**
Többszöri megnyomásával kiválaszthatja a kívánt képernyő üzemmódot (egyszeri megnyomásakor a jelenlegi képernyő üzemmód jelenik meg).
- 20 📺/📺 – Bemenetválasztás/Teletext oldaltartás**
 - Tv üzemmódban (18. oldal): kiválasztja a tv aljzatokhoz csatlakoztatott készülék bemeneti műsorforrását.
 - Analóg teletext üzemmódban: kimerevítési a pillanatnyi oldalt.

Hasznos tudnivaló

Az A/B, PROG + és 5-ös gombokon tapintópont van. Ezeket használhatja viszonyítási pontként a tv-készülék vezérlésekor.

A tv-készülék gombjainak és jelzőinek áttekintése

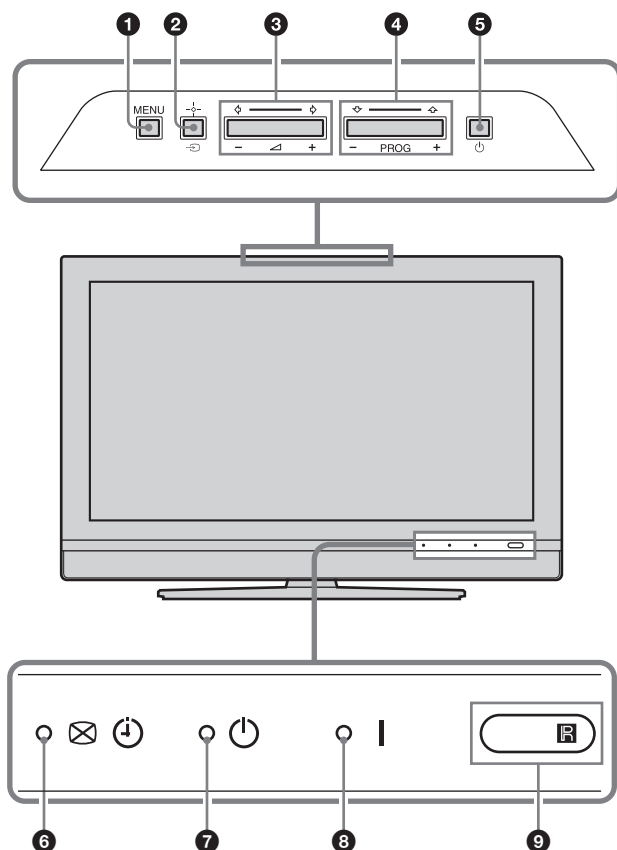

1 MENU (19. oldal)

2 →/+/← – Bemenetválasztás/OK

- Tv üzemmódban (18. oldal): kiválasztja a tv-készülék aljzataihoz csatlakoztatott készülék bemeneti műsorforrását.
- A tv-menüben: kiválasztja a menüt vagy opciót, és megerősíti a beállítást.

3 ↖ +/-/↔/↗

- Növeli (+) vagy csökkenti (-) a hangerőt.
- A tv-menüben: az opciók között mozog balra (↖) vagy jobbra (↗).

4 PROG +/-/↑/↓

- Tv üzemmódban: kiválasztja a következő (+) vagy előző (-) csatornát.
- A tv-menüben: az opciók között mozog fel (↑) vagy le (↓).

5 ⏻ – Üzemi kapcsoló

Be- vagy kikapcsolja a tv-készüléket.

6 ✖ ⏻ – Felvétel időzítés/Kép kikapcsolás/Időzítő jelző

- Narancssárgán világít, ha időzített felvétel zajlik (15., 16. oldal).
- Zölden világít, ha kikapcsolta a képet (26. oldal).
- Narancssárgán világít, ha beállította az időzítőt (25. oldal).

7 ⏻ – Készenlét jelző

Pirosan világít, ha a tv-készülék készenléti üzemmódban van.

8 | – Üzemi jelző

Zölden világít, ha a tv-készülék be van kapcsolva.

9 📶 – Távvezérlés érzékelő/Fényérzékelő (26. oldal)

- A távvezérlő jeleinek érzékelése.
- Ne tegyen semmit az érzékelő elé, mert működése nem lesz megfelelő.



Megjegyzés

Ügyeljen rá, hogy a tv-készülék ki legyen kapcsolva a hálózati vezeték kihúzása előtt. A hálózati vezeték csatlakoztatásának megszüntetése a tv-készülék bekapcsolt állapotában azt eredményezheti, hogy a jelző továbbra is világít, vagy meghibásodhat a készülék.

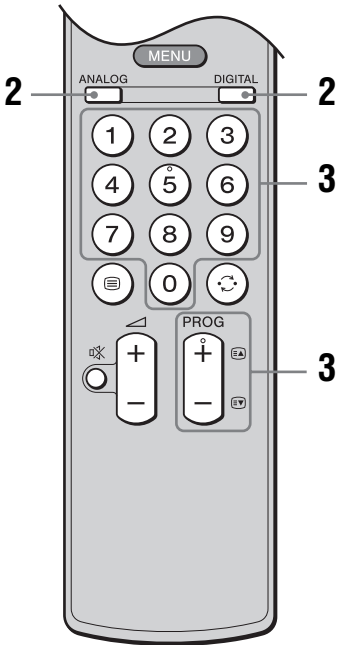
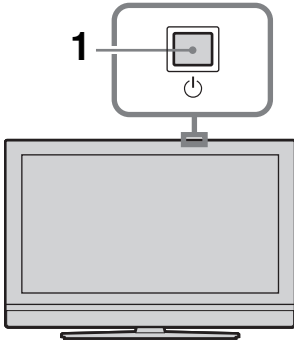
Tv-nézés



1 Nyomja meg a  gombot (a készülék felső részén).

Ha a tv-készülék készenléti állapotban van (a  (készenléti) jelző pirosan világít a készülék előlapján), nyomja meg a távvezérlő  gombját a tv-készülék bekapcsolásához.

2 Nyomja meg a DIGITAL gombot a digitális üzemmód, vagy az ANALOG gombot az analóg üzemmód kiválasztásához.









A rendelkezésre álló csatornák az üzemmódtól függenek.

3 A számgombokkal vagy PROG +/- gombokkal válasszon egy tv-csatornát.









A 10 vagy annál nagyobb csatornaszám kiválasztásához a második és harmadik számjegyet az első számjegy után, két másodpercen belül meg kell adni. Digitális csatorna kiválasztása a digitális elektronikus műsorújság (EPG) alkalmazásával: lásd a 15. oldalon.

Digitális üzemmódban

Egy információs sáv jelenik meg rövid időre. A sávon a következő szimbólumok jelenhetnek meg.

-  rádió szolgáltatás
-  kódolt, előfizetési szolgáltatás
-  több szinkronnyelv áll rendelkezésre
-  feliratozás vehető igénybe
-  feliratozás vehető igénybe halláskárosultak számára
-  a műsor nézői számára javasolt alsó korhatár (4–18 évesig)
-  szülői letiltás
-  műsor felvétele folyamatban

További műveletek

Funkció	Teendő
A tv-készülék ideiglenes kikapcsolása (készenléti mód).	Nyomja meg a  gombot.
A tv-készülék bekapcsolása készenléti üzemmódból hang nélkül.	Nyomja meg a  gombot. A  gombbal állítsa be a hangerőt.
A készülék kikapcsolása.	Nyomja meg a  gombot a tv-készüléken (felső rész).
Megjegyzés A tv-készülék teljes áramtalanításához húzza ki a hálózati vezetékét.	
A hangerő beállítása.	Nyomja meg a  + (növelés)/- (csökkentés).
A hang némítása.	Nyomja meg a  gombot. Nyomja meg ismét a hang visszaállításához.
A műsorindex táblázat megjelenítése (csak analóg üzemmódban).	Nyomja meg a  gombot. A  gombokkal válasszon egy analóg csatornát, majd nyomja meg a  gombot. A bemeneti jel index táblázat megjelenítésével kapcsolatban lapozzon a 18. oldalra.





A digitális teletext használata

Számos műsorszóró digitális teletext adást is sugároz. A digitális teletext az analóghoz képest gazdagabb grafikai megjelenítést kínál.

Kapcsoljon egy olyan csatornára, mely digitális teletext adást is sugároz, majd nyomja meg a  gombot.

Ha van olyan műsorszóró, mely külön digitális teletext csatornát is sugároz, kapcsoljon arra a csatornára.



A digitális teletext az alábbi gombokkal vezérelhető. A digitális teletext kikapcsolásához nyomja meg a RETURN gombot.

A teletexten belüli mozgáshoz használja a /// gombokat.



A kiválasztáshoz használja a  gombot és a számgombokat.



Hivatkozott oldalak eléréséhez használja a színes gombokat.

Az analóg teletext használata

Analóg üzemmódban nyomja meg a  gombot. A  gomb minden egyes megnyomására a kijelzés a következőknek megfelelően változik: teletext → teletext a tv-képre vetítve (vegyes üzemmód) → teletext kikapcsolva (kilépés a teletext funkcióból).

Egy teletext oldal kiválasztásához nyomja meg a számgombokat vagy a PROG +/- gombot.

Egy adott oldal tartásához nyomja meg a / gombot.

Rejtett információk megjelenítéséhez nyomja meg a / gombot.

Hasznos tudnivalók

- Ellenőrizze, hogy vétel megfelelő legyen, különben a teletext hibásan működhet.
- A legtöbb tv-csatorna sugároz teletext szolgáltatást. A szolgáltatás használatával kapcsolatban válassza ki az indexoldalt.
- Amennyiben négy színes mező jelenik meg a teletext oldal alján, a gyors-teletext szolgáltatás elérhető. A gyors-teletext segítségével könnyen, gyorsan érhet el oldalakat. Nyomja meg a megfelelő színű gombot a kívánt oldal eléréséhez.

Kép kimerevítés

Ezzel a funkcióval kimerevítheti a tv-képet (pl. egy telefonszám vagy recept leírásához).

1 Nyomja meg a gombot.

A kimerevített kép a képernyő bal oldalán látható. A jobb oldalon tovább követheti a mozgóképet.

2 A gomb ismételt megnyomásával visszatérhet normál tv-üzemmódba.

Megjegyzés

Ez a funkció nem használható, ha a bejövő jelek személyi számítógépről érkeznek.

A képernyő-üzemmód kézi megváltoztatása, az adásnak megfelelően

Nyomja meg többször a  gombot a Smart, 4:3, Wide, Zoom vagy 14:9 üzemmódok kiválasztásához.

Smart*

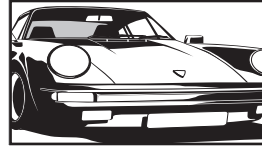

A hagyományos, 4:3 arányú adást szélesképernyőn jeleníti meg. A 4:3 arányú képet megnyújtja a készülék, hogy kitöltse a képernyőt.

4:3

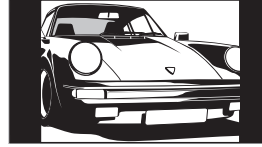

A hagyományos, 4:3 arányú adást (pl. hagyományos tv-adás esetén) megfelelő képaránnyal jeleníti meg.

Wide

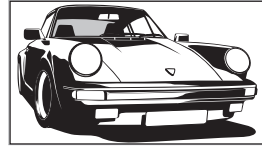

A szélesképernyős (16:9 arányú) adást megfelelő képarányokkal jeleníti meg.

Zoom*

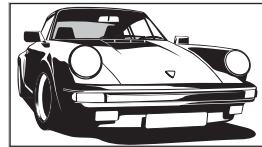

A szélesvásznú, mozi képarányú („letterbox” formátumú) adásokat megfelelő képaránnyal jeleníti meg.

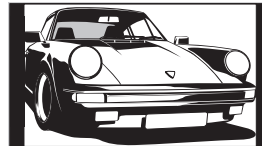

14:9*



A 14:9 arányú adást megfelelő arányokkal jeleníti meg. Ennek eredményeként fekete sávok jelennek meg a képernyőn.

* A kép felső és alsó részei levágásra kerülhetnek.

Hasznos tudnivalók

- Kiválaszthatja a „Be” opciót az „Auto formátum” beállításnál. A tv-készülék önműködően kiválasztja az adásnak megfelelő legjobb üzemmódot (24. oldal).
- Beállíthatja a kép helyzetét a Smart (50 Hz), Zoom vagy 14:9 üzemmódban. A / gombokkal mozgathatja fel vagy le (pl. felirat olvasásához) a képet.
- Egyes karakterek és/vagy betűk nem olvashatók a kép felső vagy alsó részén Smart üzemmódban. Ilyen esetben a „Képernyő beállítás” menüben kiválaszthatja a „Függőleges méret” opciót, és beállíthatja a függőleges méretet, hogy láthatóvá váljon a szükséges információ.
- Ha olyan 720p vagy 1080i formátumú műsорт néz, melynek szélei le vannak vágva, válassza a „Smart” vagy a „Zoom” beállítást.

folytatódik

A Tools menü használata

Nyomja meg a TOOLS gombot a következő opciók megjelenítéséhez tv-műsor nézése közben.

Opciók	Leírás
Bezárás	A Tools menü bezárása.
Takarékos üzemmód	Lásd a 26. oldalon.
Feliratok beállítása (csak digitális üzemmódban)	Lásd a 33. oldalon.
Digitális Kedvencek (csak digitális üzemmódban)	Lásd a 17. oldalon.
Kép üzemmód	Lásd a 20. oldalon.
Hang mód	Lásd a 22. oldalon.
Automatikus órábeállítás (csak analóg üzemmódban)	Lehetővé teszi az átkapcsolást digitális üzemmódra, és az idő beállítását.
Elalvás időzítő	Lásd a 25. oldalon.
 Hangerő	Beállíthatja a fejhallgató hangerejét.

A digitális elektronikus műsorújság (EPG) használata DV3*



Digitális elektronikus műsorújság (EPG)











* Ez a funkció egyes országokban nem elérhető.

1 Digitális üzemmódban nyomja meg a  gombot a digitális műsorújság (EPG) megjelenítéséhez.

2 Végezze el a kívánt műveletet a következő táblázatban ismertetettek alapján.

Megjegyzés

A műsorinformáció csak akkor kerül megjelenítésre, ha a tv-állomás sugároz ilyen információt.

Funkció	Teendő
Az EPG kikapcsolása.	Nyomja meg a  gombot.
Keresés az EPG-ben.	Nyomja meg a  gombot.
Jelenleg sugárzott műsor nézése.	Nyomja meg a  gombot a kívánt műsor kiválasztása közben.
A műsorinformáció megjelenítése kategóriánként – Kategória lista.	<p>1 Nyomja meg a kék gombot.</p> <p>2 A  gombokkal válasszon kategóriát. A kategória név oldalt jelenik meg. A rendelkezésre álló kategóriák közé tartoznak a következők: „All categories”: minden rendelkezésre álló csatorna. Kategorianév (pl. „News”): a kiválasztott kategóriába sorolt összes csatorna megjelenítése.</p> <p>3 Nyomja meg a  gombot. Ekkor a digitális elektronikus műsorújság (EPG) csak az elérhető műsorokat jeleníti meg a kiválasztott kategóriából.</p>
Felvenni kívánt műsor beállítása – Időzített felvétel.	<p>1 A  gombokkal válassza ki a felvenni kívánt műsort.</p> <p>2 Nyomja meg a  gombot.</p> <p>3 A  gombokkal válassza ki a „Timer REC” funkciót.</p> <p>4 Nyomja meg a  gombot a tv-készülék és a videomagnó időzítőjének beállításához. A  szimbólum jelenik meg a műsorinformáció mellett. A  jelző világít a tv-készüléken (előlap).</p> <p>Megjegyzések</p> <ul style="list-style-type: none"> A tv-készüléken csak akkor állíthatja be a videomagnó időzítését, ha a videomagnó Smartlink kompatibilis. Ha a videomagnó nem Smartlink kompatibilis, egy üzenet jelenik meg, mely a videomagnó időzítőjének beállítására hívja fel a figyelmet. Ha a műsor felvétele már megkezdődött, a tv-készüléket készenléti üzemmódba kapcsolhatja, de ne kapcsolja ki teljesen, mert a felvétel leállhat. Ha életkor korlátozást állított be a kiválasztott műsorhoz, egy kódkerő üzenet jelenik meg a képernyőn. A további részletekkel kapcsolatban olvassa el a „Parental lock” fejezetet a 33. oldalon.

Funkció	Teendő
Műsor önműködő megjelenítése a műsor kezdetekor – Emlékeztető.	<ol style="list-style-type: none"> 1 A /↓/↔/↔ gombokkal válassza ki a megjeleníteni kívánt műsort. 2 Nyomja meg a ⊕ gombot. 3 A /↓ gombokkal válassza ki a „Reminder” funkciót. 4 Nyomja meg a ⊕ gombot a kiválasztott emlékeztető önműködő megjelenítéséhez a műsor kezdetekor. A ⊖ szimbólum jelenik meg a műsorinformáció mellett. <p>Megjegyzés Ha a tv-készüléket készenléti állapotban hagyja, az a műsor kezdetekor önműködően bekapcsol.</p>

Felvenni kívánt műsor dátumának és idejének beállítása – Kézi időzített felvétel.	<ol style="list-style-type: none"> 1 Nyomja meg a ⊕ gombot. 2 A /↓ gombbal válassza ki a „Manual timer REC” opciót, majd nyomja meg a ⊕ gombot. 3 A /↓ gombokkal válassza ki a dátumot, majd nyomja meg a ⊕ gombot. 4 Állítsa be a kezdési és befejezési időt a 3. lépésnek megfelelően. 5 A /↓ gombokkal válassza ki a kívánt csatornát, majd nyomja meg a ⊕ gombot. 6 Nyomja meg a ⊕ gombot a tv-készülék és a videomagnó időzítőjének beállításához. A szimbólum jelenik meg a műsorinformáció mellett. A ⊕ jelző világít a tv-készüléken (előlap).
---	---

Megjegyzések

- A tv-készüléken csak akkor állíthatja be a videomagnó időzítését, ha a videomagnó Smartlink kompatibilis. Ha a videomagnó nem Smartlink kompatibilis, egy üzenet jelenik meg, mely a videomagnó időzítőjének beállítására hívja fel a figyelmet.
- Ha a műsor felvétele már megkezdődött, a tv-készüléket készenléti üzemmódba kapcsolhatja, de ne kapcsolja ki teljesen, mert a felvétel leállhat.
- Ha életkor korlátozást állított be a kiválasztott műsorhoz, egy kódkérő üzenet jelenik meg a képernyőn. A további részletekkel kapcsolatban olvassa el a „Parental lock” fejezetet a 33. oldalon.

A felvétel, emlékeztető kikapcsolása – Időzítő lista.	<ol style="list-style-type: none"> 1 Nyomja meg a ⊕ gombot. 2 A /↓ gombbal válassza ki a „Timer list” opciót, majd nyomja meg a ⊕ gombot. 3 A /↓ gombokkal válassza ki azt a műsort, melynek időzítését szeretné törölni, majd nyomja meg a ⊕ gombot. 4 A /↓ gombbal válassza ki a „Cancel Timer” opciót, majd nyomja meg a ⊕ gombot. A törlés végrehajtásának megerősítését kérő képernyő jelenik meg. 5 Nyomja meg a ↔/↔ gombot az „Igen” opció kiválasztásához, majd nyomja meg a ⊕ gombot a megerősítéshez.
---	--

Hasznos tudnivaló

A digitális elektronikus műsorújság (EPG) megjeleníthető a „Menü” „Digitális EPG” opciójának kiválasztásával is (19. oldal).

A kedvencek listájának használata DV3*



Kedvencek listája

* Ez a funkció egyes országokban nem elérhető.

A Kedvencek funkció lehetővé teszi, hogy legfeljebb 20 csatornát kedvencként megjelölve, egyszerűbben kiválasszthassa azokat. A kedvencek listájának megjelenítésével kapcsolatban olvassa el a „Navigálás a menükben” című fejezetet (19. oldal).

Funkció	Teendő
Kedvencek listájának létrehozása első alkalommal.	Amikor először választja ki a főmenü „Digitális Kedvencek” opcióját, egy üzenet jelenik meg, mely megkérdezi, hogy szeretne-e kedvenc csatornákat kijelölni. <ol style="list-style-type: none">1 Nyomja meg a (+) gombot az „Igen” opció kiválasztásához.2 A (↕/↔) gombokkal válassza ki a hozzáadni kívánt csatornát. Ha ismeri a csatornaszámot, használhatja a számgombokat is a közvetlen csatornaválasztáshoz.3 Nyomja meg a (+) gombot. A kedvencek listájában eltárolt csatornákat a ♥ szimbólum jelzi.
A kedvencek listájának kikapcsolása.	Nyomja meg a RETURN gombot.
Csatorna nézése.	A csatorna kiválasztása közben nyomja le a (+) gombot.
Csatornák hozzáadása a kedvencek listájához, és csatornák eltávolítása a listából.	<ol style="list-style-type: none">1 Nyomja meg a kék gombot. A kedvencek listájában eltárolt csatornákat a ♥ szimbólum jelzi.2 A (↕/↔) gombokkal válassza ki a hozzáadni vagy eltávolítani kívánt csatornát. Ha ismeri a csatornaszámot, használhatja a számgombokat is a közvetlen csatornaválasztáshoz.3 Nyomja meg a (+) gombot.4 Nyomja meg a kék gombot a kedvencek listájához történő visszatéréshez.
Az összes csatorna törlése a kedvencek listájából.	<ol style="list-style-type: none">1 Nyomja meg a kék gombot.2 Nyomja meg a sárga gombot. Egy üzenet jelenik meg, mely a törlés megerősítését kéri.3 Nyomja meg a (↔/↕) gombot az „Igen” opció kiválasztásához, majd nyomja meg a (+) gombot a megerősítéshez.

Csatlakoztatott eszközök képeinek megtekintése

Kapcsolja be a csatlakoztatott készüléket, majd végezze el a következő műveletek egyikét.



Teljesen bekötött 21 érintkezős SCART-vezetékekkel csatlakoztatott készülékek esetében (35. oldal)



















Indítsa el a lejátszást a csatlakoztatott készüléken. A csatlakoztatott készülék képe megjelenik a képernyőn.

Önműködően behangolt videomagnó esetén (7. oldal)

Analog üzemmódban a PROG +/- vagy a számgombokkal válassza ki a videocsatornát.





Más módon csatlakoztatott készülék esetén (34. oldal)

Nyomja meg többször a / gombot, amíg a megfelelő bemeneti szimbólum meg nem jelenik a képernyőn (lásd lentebb).

Kijelzés a képernyőn	Felirat a bemeneten
 AV1/2 vagy  AV1/2	 1/2 vagy  1/2
 AV3	 3 (Y, PB/CB, PR/CR) és  3 (L, R)
 AV4	HDMI IN 4 és HDMI IN 4  (L, R)
 AV5	HDMI IN 5
S-  AV6 vagy  AV6	S-  6 vagy  6, és  6 (L (MONO), R)
 PC	PC  és PC 

További műveletek

Funkció	Teendő
Visszakapcsolás normál tv-üzemmódba.	Nyomja meg a DIGITAL vagy ANALOG gombot.

Funkció	Teendő
A bemeneti jelek táblázatának megjelenítése (kivéve PC videojelbemenet esetén).	Nyomja meg a  gombot a bemeneti jelek táblázatának megjelenítéséhez. (Ezután analog üzemmódban nyomja meg a  gombot.) A kívánt műsorforrás kiválasztásához használja a  /  gombokat, majd nyomja meg a  gombot.

A Tools menü használata

Amíg a csatlakoztatott készülék (számítógép kivételével) képe látható a képernyőn, nyomja meg a TOOLS gombot a következő opciók megjelenítéséhez.

Opciók	Leírás
Bezárás	A Tools menü bezárása.
Takarékos üzemmód	Lásd a 26. oldalon.
Kép üzemmód	Lásd a 20. oldalon.
Hang mód	Lásd a 22. oldalon.
Önműködő órabeállítás (csak analog üzemmódban)	Lehetővé teszi az átkapcsolást digitális üzemmódra, és az idő beállítását.
Elalvás időzítő	Lásd a 25. oldalon.
 Hangerő	Beállíthatja a fejhallgató hangerejét.



Navigálás a menükben

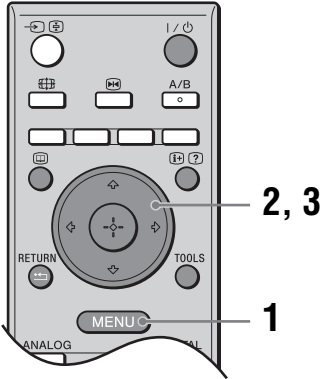

A főmenü (Menü) lehetővé teszi a tv-készülék számos kényelmi funkciójának használatát. Egyszerűen válthat csatornákat vagy külső bemeneteket és módosíthatja a tv-készülék beállításait.

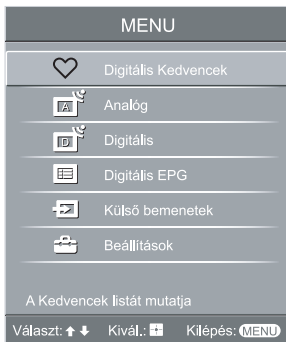

1 Nyomja meg a MENU gombot a menü megjelenítéséhez.



Ikon	Leírás
	Digitális Kedvencek Megjelenítheti a kedvenc csatornák listáját. A beállításokkal kapcsolatos részletekért lapozzon a 17. oldalra.
	Analóg Visszatérés az előzőleg nézett analóg csatornára.
	Digitális Visszatérés az előzőleg nézett digitális csatornára.

Ikon	Leírás
	Digitális EPG Elindíthatja a digitális elektronikus műsorújságot (EPG). A beállításokkal kapcsolatos részletekért lapozzon a 15. oldalra.
	Külső bemenetek Kiválaszthatja a tv-készülékhez csatlakoztatott eszközöket. <ul style="list-style-type: none"> A külső készülék műsorának megtekintéséhez válassza ki a megfelelő bemeneti műsorforrást, majd nyomja meg a + gombot. Ha nevet szeretne a bemenethez rendelni, válassza ki az „AV címke szerkesztése” menüpontot és lapozzon a 25. oldalra.
	Beállítások Megjelenítheti a Beállítások menüt, melyben a legtöbb beállítás elvégezhető. A beállításokkal kapcsolatos részleteket lásd a 20–33. oldalakon. Megjegyzés A beállítható paraméterek választéka az adott állapottól függ. A nem elérhető menüelemek szürkítve vagy egyáltalán nem jelennek meg.

- 2** A **↑/↓** gombokkal válasszon ki egy opciót.
- 3** Nyomja meg a **+** gombot a kiválasztott opció elfogadásához.
A kilépéshez nyomja meg a MENU gombot.

Kép menü



Az alábbi opciókat választhatja ki a Kép menüben.

- 1 A gombokkal válassza ki a „Beállítások” menüt, majd nyomja meg a gombot.
- 2 A gombokkal válasszon ki egy ikont, majd nyomja meg a gombot.
- 3 A / gombokkal válasszon egy opciót.

Bemenetek

Megadhatja, hogy a Kép menüben elvégzett beállítások minden vagy csak az éppen nézett bemeneten legyenek alkalmazva.
„Összes”: minden bemeneten alkalmazásra kerülnek.
„Csak megnézésre”: csak az aktuális bemeneten.

Kép üzemmód

A kép üzemmód beállítása (PC bemenet kivételével).
„Élénk”: fokozott képkontraszt és élesség.
„Normál”: hagyományos kép. Házimozsihoz ajánlott.
„Egyéni”: egyéni beállítások tárolását teszi lehetővé.

Kijelző mód

A kijelzési mód beállítása PC jebemenet esetén.
„Video”: mozgóképek megtekintéséhez.
„Szöveg”: szövegek, grafikonok vagy táblázatok megtekintéséhez.

Törlés

A kép menü minden beállítását a gyári értékre állíthatja vissza (a „Bemenetek”, a „Kép üzemmód” és a „Kijelző mód” menüpontok kivételével).

Háttérfény

Beállíthatja a háttérvilágítás fényerejét.

Hasznos tudnivaló

A „Háttérfény” nem használható, ha a „Takarékos üzemmód” menüpontban a „Magas” beállítást választotta ki (26. oldal).

Kontraszt

Növelheti vagy csökkentheti a kép kontrasztját.

Fényerő

Világosíthatja vagy sötétítheti a képet.

Színtelítettség

Növelheti vagy csökkentheti a színek intenzitását.

Színárnyalat

Növelheti vagy csökkentheti a zöld és piros tónusokat.

Hasznos tudnivaló

A „Színárnyalat” paraméter csak NTSC színjel esetén állítható be (pl. amerikai videokazetták).

Színhőmérséklet	<p>A kép fehérségét állíthatja be.</p> <p>„Hideg”: a fehér színeknek kékes színezetet ad</p> <p>„Semleges”: a fehér színeknek semleges színezetet ad.</p> <p>„Meleg 1”/„Meleg 2”: a fehér színeknek vöröses színezetet ad. A „Meleg 2” vörösebb színezetet ad, mint a „Meleg 1”.</p> <p>Hasznos tudnivaló</p> <p>A „Meleg 1” és a „Meleg 2” csak akkor használható, ha az „Egyéni” opciót választotta a „Kép üzemmód” beállításnál.</p>
Képelesség	<p>Élesítheti vagy lágyíthatja a képet.</p>
Zajcsökkentés	<p>Csökkentheti a képzajt („képhavazás”) gyenge jel esetén.</p> <p>„Automatikus”: önműködően csökkenti a képzajt (csak analóg üzemmódban).</p> <p>„Magas”/„Közepes”/„Alacsony”: módosítja a zajcsökkentés hatását.</p> <p>„Ki”: kikapcsolja a zajcsökkentés funkciót.</p>
Részletes beállítások	<p>Részletesebb képbeállítás. Ha az „Egyéni” opciót választja a „Kép üzemmód” menüben, a következő beállításokat tegezheti el.</p> <p>„Törlés”: minden módosított képbeállítás visszaállítása a gyári értékre.</p> <p>„Fekete korrekció”: finomítja a kép fekete területeinek árnyalását, ezzel növelve a kontrasztot.</p> <p>„Részl. Kontraszt kiemelő”: a képernyő világosságának függvényében önműködően beállítja a „Kontraszt”-ot és a „Háttérfény”-t a legmegfelelőbb értékre. Ez a beállítás különösen sötét képek esetén hatásos, fokozva a kép éltszerűségét és növelve a sötét képrészletek közötti elkülönülést.</p> <p>„Gamma”: beállítja az egyensúlyt a kép világos és sötét területei között.</p> <p>„Tiszta fehér”: kiemeli a fehér színeket.</p> <p>„Élő szín”: a színeket élénkebbé teszi és valóságosabb bőrszíneket jelenít meg.</p> <p>„Színtartomány”: módosítja a színtartományt. A „Kibővített” opció az élénk színeket adja vissza természetesebb módon, míg a „Normál” opcióval a hagyományos színek jelennek meg.</p> <p>„MPEG Zajcsökkentés”: csökkenti a képzajt az MPEG tömörítésű műsorokban (csak digitális üzemmódban).</p> <p>Hasznos tudnivaló</p> <p>Az „Élő szín” menüpont nem használható, ha a „Színtartomány” beállítása „Normál”.</p>

Hang menü



Az alábbi opciókat választhatja ki a Hang menüben. A „Beállítások” menü opcióinak kiválasztása a „Kép menü”-nél (20. oldal) ismertetett módon történik.

Bemenetek

Megadhatja, hogy a Hang menüben elvégzett beállítások minden, vagy csak az éppen nézett bemeneten legyenek alkalmazva.
„Összes”: minden bemeneten alkalmazásra kerülnek.
„Csak megnézésre”: csak az aktuális bemeneten.

Hang mód

Kiválaszthatja a hang üzemmódot.
„Dinamikus”: fokozza a magas- és mélyhangokat.
„Normál”: normál hang. Házimozihoz ajánlott.
„Egyéni”: lapos átviteli görbe. Egyéni beállítások tárolását is lehetővé teszi.

Törlés

Minden beállítást a gyári értékre állíthat vissza a „Hang mód”, „Kettős hang” és a „Fejhallg. csatl.” kivételével.

Magas hangszín

Beállíthatja a magashangokat.

Mély hangszín

Beállíthatja a mélyhangokat.

Balansz

Eltolhatja a hangerőegyensúly beállítást a bal vagy jobb hangsugárzó felé.

Auto hangerőszab

Állandó hangerőszintet tarthat akkor is, ha a hangerő ugrásszerűen megváltozik (pl. a reklámok általában hangosabbak az egyéb műsoroknál).

Hangerő eltolás

A többi bemenethez képest módosíthatja az adott bemenet hangerejét, ha a „Bemenetek” menüpontban a „Csak megnézésre” opciót választotta ki.

Térhang

Térhangzás üzemmódot választhat.
„TruSurround XT”: térhangzású hang (csak sztereó műsorok esetén).
„Álsztereoó”: sztereószerű hanggal szólintatja meg a mono műsorokat.
„Ki”: normál sztereó vagy mono műsorhoz.

BBE

A „BBE High Definition Sound System” segítségével erőteljesebb hatást kölcsönözhet a hangnak, csökkentve a hangsugárzóknak fáziseltolását.

Kettős hang

A kívánt hangszínt választhatja ki sztereó vagy kétnyelvű adások esetén.

„Sztereó”, „Mono”: sztereó műsor esetén.

„A”/„B”/„Mono”: kétnyelvű adás esetén válassza az „A” opciót az 1-es, a „B” opciót a 2-es hangcsatorna vagy a „Mono” opciót a mono csatorna lejátszásához, ha rendelkezésre áll.

Hasznos tudnivaló

Ha a tv-készülethez csatlakoztatott külső eszközt használ, válassza a „Sztereó”, „A” vagy „B” opciót a „Kettős hang” beállításnál.

Fejhallg. csatl. (fejhallgató- hangsugárzó kapcsolat)

Be- és kikapcsolhatja a tv-készülék beépített hangsugárzóit, ha fejhallgatót csatlakoztat.

„Be”: a hang csak a fejhallgatóból hallható.

„Ki”: a hang a fejhallgatóból és a tv-készülék hangsugárzóiból is hallható.

Hasznos tudnivaló

A „Magas hangszín”, „Mély hangszín”, „Balansz”, „Auto hangerőszab”, „Térhang” és „BBE” funkciók beállítása nincs hatással a fejhallgató és az audio kimeneti aljzatokra.

Képernyő menü

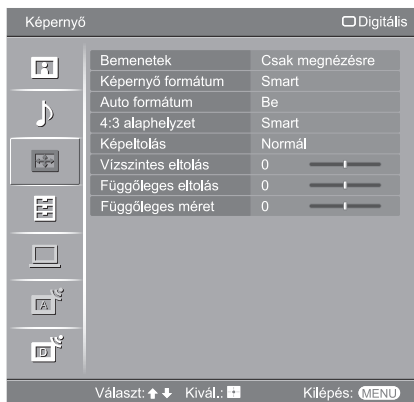

Az alábbi opciókat választhatja ki a Képernyő menüben. A „Beállítások” menü opcióinak kiválasztása a „Kép menü”-nél (20. oldal) ismertett módon történik.

Bemenetek

Megadhatja, hogy a Képernyő menüben elvégzett beállítások minden, vagy csak az éppen nézett bemeneten legyenek alkalmazva.

„Összes”: minden bemeneten alkalmazásra kerülnek.

„Csak megnézésre”: csak az aktuális bemeneten.

Képernyő formátum

A képernyő formátumról bővebben „A képernyő üzemmód kézi megváltoztatása, az adásnak megfelelően” című fejezetben olvashat (13. oldal).

Auto formátum

Önműködően beállítja a képernyő formátumot a műsor jelének megfelelően. A beállítás megőrzéséhez válassza a „Ki” opciót.

Hasznos tudnivalók

- A  gomb ismételt megnyomásával akkor is módosíthatja a képernyő formátumot, ha a „Be” vagy „Ki” opciót választotta az „Auto formátum” beállításnál.
- Az „Auto formátum” funkció csak PAL és SECAM jelek esetén használható.

4:3 alaphelyzet

Kiválaszthatja az alapértelmezett képernyő üzemmódot 4:3 arányú adásokhoz.

„Smart”: a hagyományos 4:3 adásokat szélesképernyős formában jeleníti meg.

„4:3”: a hagyományos 4:3 adásokat az eredeti képaránnyal jeleníti meg.

„Ki”: akkor is megőrzi a jelenlegi „Képernyő formátum” beállítást, ha átkapcsol egy másik csatornára vagy bemenetre.

Hasznos tudnivaló

Ez a funkció csak akkor áll rendelkezésre, ha a „Be” opciót választotta ki az „Auto formátum” menüben.

Képetolás

Beállíthatja a képterületet.

„Teljes felbontás”: a 1080i és 1080p műsorforrások képei eredeti méretben jelennek meg, így azok bizonyos részei le lesznek vágva.

„Normál”: a képet eredeti méretben jeleníti meg.

„-1”/„-2”: felnagyítja a képet, hogy elrejtse annak széleit.

Vízszintes eltolás

Beállíthatja a kép vízszintes helyzetét.

Függőleges eltolás

Beállíthatja a kép függőleges helyzetét, ha a képernyőformátum „Smart” (50 Hz), „Zoom” vagy „14:9”.

Függőleges méret

Beállíthatja a kép függőleges méretét, ha a képernyő formátum „Zoom” vagy „14:9”.

Beállítás menü

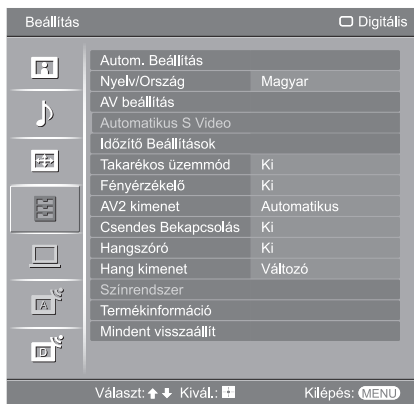

Az alábbi opciókat választhatja ki a Beállítás menüben. A „Beállítások” menü opcióinak kiválasztása a „Kép menü”-nél (20. oldal) ismertett módon történik.

Autom. Beállítás

Elindíthatja az „első bekapcsolás menüt”, melynek segítségével kiválaszthatja a nyelvet és országot, régiót, valamint behangolhatja a fogható digitális és analóg csatornákat. Rendszerint nincs szükség erre a műveletre, mert a nyelv és ország, régió kiválasztása, illetve a csatornák tárolása a tv-készülék első üzembe helyezésekor megtörtént (6., 7. oldal). Ez az opció lehetővé teszi az említett művelet megismétlését (pl. a tv-csatornák újrarahangolását költözés után, vagy új csatornák keresését, melyeknek sugárzását az előző tárolás óta kezdték meg).

Nyelv/Ország

Kiválaszthatja a megjelenő menük nyelvét.

AV beállítás

Névet rendelhet azokhoz a külső készülékhez, melyeket az oldalsó vagy a hátdoldali aljzatokhoz csatlakoztatott. A név rövid ideig megjelenik a képernyőn, a megfelelő bemenet kiválasztásakor. Kihagyhatja azt a bemenetet, melyet nem használ.

- 1 A / gombokkal válassza ki a kívánt bemenetet, majd nyomja meg a gombot.
- 2 A / gombokkal válasszon az alábbi opciók közül, majd nyomja meg a gombot.

Gyári készüléknevek: a tárolt nevek közül hozzárendelhet egyet a csatlakoztatott készülékhez.

„Szerkesztés”: saját nevet hozhat létre. Kövesse a „Programnevek” című rész 2–4. lépéseit (29. oldal).

„Ugrás”: a nem használt bemenetet kihagyja a készülék, amikor a gombbal műsorforrást választ.

Automatikus S Video

Az S- és S-video aljzat bemeneti jelét választhatja ki, ha az S-/6 aljzatokat egyaránt csatlakoztatta.

Időzítő Beállítások

Beállíthatja az időzítőt a tv-készülék be-, kikapcsolásához.

Elalvás időzítő

Beállíthat egy időtartamot, melynek letelte után a tv-készülék önműködően készenléti üzemmódba kapcsol.

Ha bekapcsolta ezt a funkciót, az (időzítő) jelző narancssárgán világít a tv-készüléken (előlap).

Hasznos tudnivaló

- Ha ki- és bekapcsolja a tv-készüléket, az „Elalvás időzítő” beállítás visszakapcsol a „Ki” opcióra.
- Egy perccel a készenléti üzemmódba kapcsolás előtt az „A TV készüléket az Elalvás időzítő hamarosan kikapcsolja” üzenet jelenik meg a képernyőn.

Bekapcs. időzítő

Beállíthatja az időzítőt a készülék készenléti üzemmódból való bekapcsolásához.
„Nap”: beállíthatja a napot, amikor aktiválni szeretné a bekapcsolás időzítőt.
„Idő”: beállíthatja a tv-készülék bekapcsolásának időpontját.
„Időtartam”: beállíthatja azt az időtartamot, mely után a tv-készülék önműködően készenléti üzemmódba kapcsol.
„Hangerő beállítás”: beállíthatja a tv-készülék bekapcsolásakor érvényes hangerőt.

Óra beállítása

Lehetővé teszi az óra kézi vezérléssel történő beállítását. Ha a tv-készülék digitális csatornák jelét fogadja, az óra nem állítható be kézzel, mert az órabeállítás a sugárzott jel idő kódjának segítségével történik.

Takarékos üzemmód

Kiválaszthatja az energiatakarékos üzemmódot a tv-készülék energiafogyasztásának csökkentésére.

Ha a „Kép ki” opciót választja, a kép kikapcsol, és a  (kikapcsolt kép) jelző zölden világít a készüléken (előlap). A hang változatlan marad.

Fényérzékelő





„Be”: önműködően optimalizálhatja a képbeállítást a helyiség fényviszonyainak megfelelően.

„Ki”: a „Fényérzékelő” funkció kikapcsolása.



Megjegyzés

Ne tegyen semmit az érzékelő elé, mert akadályozhatja annak működését. Az érzékelőről bővebben a 11. oldalon olvashat.



AV2 kimenet

Beállíthatja a készülék hátoldalán található  /  2 aljzaton továbbítani kívánt jelet. A  /  2 aljzathoz csatlakoztatott videomagnóval vagy más felvevő készülékkel felvételt készíthet a tv-készülék egyéb aljzataihoz csatlakoztatott külső készülékről.

„TV”: a sugárzott műsort továbbítja.

„AV1”: a  /  1 aljzathoz csatlakoztatott készülék jelét továbbítja.

„AV6”: a  /  6 aljzathoz csatlakoztatott készülék jelét továbbítja.

„Automatikus”: mindig a képernyőn megjelenített műsort továbbítja (kivéve a  /  3, HDMI IN 4, HDMI IN 5 és PC  aljzatok jeleit).

Csendes Bekapcsolás

Ez a funkció alacsony szintre állítja a hangerőt a tv-készülék bekapcsolásakor, majd fokozatosan emeli a szintet a beállított értékig.

Hangszóró

Be- és kikapcsolhatja a tv-készülék beépített hangszóróit.

„Be”: a tv-készülék hangsugárzóit bekapcsolt állapotban vannak, ezeken keresztül hallható a műsor.

„Ki”: a tv-készülék hangsugárzóit kikapcsolt állapotban vannak, a műsorok hangját az audiokimenetekhez csatlakoztatott külső audiokészüléken hallgathatja.

Hang kimenet

„Változó”: az Ön audio rendszerének hangereje vezérelhető a tv-készülék távvezérlőjével.

„Rögzített”: a tv-készülék hangereje állandó. Használja audio rendszerének távvezérlőjét a hangerő (és más jellemzők) beállításához.

Színrendszer

Kiválaszthatja a színrendszert („Automatikus”, „PAL”, „SECAM”, „NTSC3.58”, „NTSC4.43” vagy „PAL60”) a bemeneti műsorforrás jelének megfelelően.

Termékinformáció

A tv-készülék rendszerinformációit jelenítheti meg.

Mindent visszaállít

Ez a funkció minden beállítást a gyári értékre állít vissza, majd megjeleníti az önműködő beállítási képernyőt.

Megjegyzés

Az összes beállítás (beleértve a Digitális kedvencek listáját, az országot, a nyelv beállításait, az önműködően behangolt csatornákat stb.) visszaáll a gyárilag megadott értékre.

PC beállítások menü

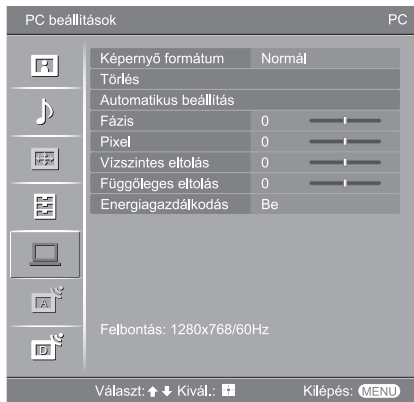

Az alábbi opciókat a PC beállítások menüben választhatja ki. A „Beállítások” menü opcióinak kiválasztása a „Kép menü”-nél (20. oldal) ismertetett módon történik.

Képernyő formátum

Kiválaszthat egy képernyő üzemmódot a számítógépes jel megjelenítéséhez.

„Normál”: eredeti méretében jeleníti meg a képet.

„Teljes 1”: felnagyítja a képet a képterület kitöltéséhez, megtartva a vízszintes-függőleges képarányt.

„Teljes 2”: felnagyítja a képet a képterület kitöltéséhez.

Törlés

A „Képernyő formátum” és az „Energiagazdálkodás” kivételével visszaállíthatja a PC beállítások menü beállításait a gyári értékekre.

Automatikus beállítás

Ez a funkció önműködően beállítja a kép helyzetét és fázisát, amikor a tv-készülékre jel érkezik a csatlakoztatott számítógépről.

Hasznos tudnivaló

Az önműködő beállítás nem működik megfelelően bizonyos bemeneti jelekkel. Ilyen esetben állítsa be kézi vezérléssel a „Fázis”, „Pixel”, „Vízszintes eltolás” és „Függőleges eltolás” paramétereket.

Fázis

Beállíthatja a fázist a kép villogása esetén.

Pixel

Beállíthatja a képpontok kiosztását, ha a képen függőleges csíkok jelennek meg.

Vízszintes eltolás

Beállíthatja a kép vízszintes helyzetét.

Függőleges eltolás

Beállíthatja a kép függőleges helyzetét.

Energiagazdálkodás

Készenléti üzemmódba kapcsolja a tv-készüléket, ha 30 másodpercig nem érkezik jel.

Analóg beállítások menü (csak analóg üzemmódban)

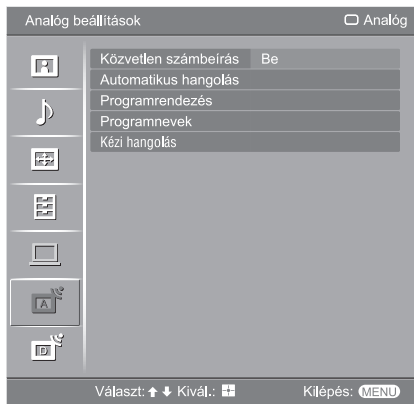

Az alábbi opciókat az Analóg beállítások menüben választhatja ki. A „Beállítások” menü opcióinak kiválasztása a „Kép menü”-nél (20. oldal) ismertett módon történik.

Közvetlen számbeírás

Ha a „Be” opciót választja a „Közvetlen számbeírás” menüben, a kívánt analóg csatornát a távvezérlő számgombjaival (0–9) is kiválaszthatja.

Megjegyzés

Ha a „Be” opciót választja a „Közvetlen számbeírás” menüben, a 10-es vagy annál nagyobb (két számjegyű) csatornák kiválasztása nem lehetséges a számgombokkal.

Automatikus hangolás

Behangolhat minden rendelkezésre álló analóg csatornát. Rendszerint nincs szükség erre a műveletre, mert a csatornák tárolása a tv-készülék első üzembe helyezésekor megtörtént (7. oldal). Ez az opció lehetővé teszi az említett művelet megismétlését (pl. a tv-csatornák újrahangolását költözés után, vagy új csatornák keresését, melyeknek sugárzását az előző tárolás óta kezdték meg).

Programrendezés

Megváltoztathatja a tárolt analóg csatornák sorrendjét.

- 1 A \updownarrow gombokkal válassza ki az áthelyezni kívánt csatornát, majd nyomja meg a \oplus gombot.
- 2 A \updownarrow gombokkal válassza ki a csatorna új helyét, majd nyomja meg a \oplus gombot.

Programnevek

Legfeljebb 5 betűből vagy számból álló nevet rendelhet a csatornához. A csatorna kiválasztásakor a név rövid ideig megjelenik. (A csatornák nevét a készülék általában önműködően beolvassa az analóg teletext rendszerből (ha rendelkezésre áll).)

- 1 A \updownarrow gombokkal válassza ki az elnevezni kívánt csatornát, majd nyomja meg a \oplus gombot.
- 2 Válassza ki a kívánt betűt vagy számot a \updownarrow gombokkal (a „_” szimbólum jelzi a szóközt), majd nyomja meg a \Rightarrow gombot.

Amennyiben rossz karaktert adott meg

A \Leftrightarrow gombokkal válassza ki a téves karaktert. A \updownarrow gombokkal válassza ki a megfelelő karaktert.

Az összes karakter törlése

Válassza a „Törlés” opciót, majd nyomja meg a \oplus gombot.

- 3 Ismétlje a 2-es lépést a teljes név megadásához.
- 4 Válassza az „OK” opciót, majd nyomja meg a \oplus gombot.

Mielőtt kiválasztaná a „Címke”/„AFT”/„Audio szűrő”/„Ugrás”/„Dekóder” opciót, a PROG +/- gombokkal válassza ki a megfelelő csatornát. Kiválaszthat olyan csatornát is, melynél aktív a kihagyás funkció (31. oldal).

Program/Rendszer/Csatorna

Csatornák kézi tárolása.

- 1 Használja a \uparrow/\downarrow gombokat a „Programhely” kiválasztásához, majd nyomja meg a \oplus gombot.
- 2 Használja a \uparrow/\downarrow gombokat a kézzel beállítandó programhely kiválasztásához (ha videomagnót hangol be, válassza a 00 programhelyet), majd nyomja meg a RETURN gombot.
- 3 Használja a \uparrow/\downarrow gombokat a „Rendszer” kiválasztásához, majd nyomja meg a \oplus gombot.
- 4 Használja a \uparrow/\downarrow gombokat a tv-rendszer kiválasztásához, majd nyomja meg a \leftarrow gombot.
B/G: nyugat-európai országok, régiók.
D/K: kelet-európai országok, régiók.
L: Franciaország.
I: Nagy-Britannia.
- 5 Használja a \uparrow/\downarrow gombokat a „Csatorna” kiválasztásához, majd nyomja meg a \oplus gombot.
- 6 Használja a \uparrow/\downarrow gombokat az „S” (kábeltelevíziós csatornák) vagy a „C” (földi sugárzású csatornák) kiválasztásához, majd nyomja meg a \rightarrow gombot.

Megjegyzés

Az „S” opció nem használható, ha az „Ország” menüpontban „Nagy-Britannia”-t választotta ki (6. oldal).

- 7 Hangolja be a csatornákat a következők szerint:

Ha nem ismeri a csatornaszámot (frekvenciát)

Használja a \uparrow/\downarrow gombokat a következő fogható csatorna megkereséséhez. Ha a készülék behangol egy csatornát, a keresés megáll. A keresés folytatásához nyomja meg a \uparrow/\downarrow gombot.

Ha ismeri a csatornaszámot (frekvenciát)

A számgombok segítségével adja meg a kívánt programcsatorna vagy a videomagnó csatornájának számát.

- 8 Nyomja meg a \oplus gombot a „Megerősít” kiválasztásához, majd nyomja meg a \oplus gombot.
- 9 Nyomja meg a \downarrow gombot az „OK” kiválasztásához, majd nyomja meg a \oplus gombot.

Ismételje meg a fenti lépéseket a többi csatorna beállításához.

Címke

Tetszés szerinti nevet rendelhet (legfeljebb 5 betű vagy szám) a kiválasztott csatornához. A csatorna kiválasztásakor a név rövid ideig megjelenik.

A karakterek beírásához kövesse a „Programnevek” rész 2–4. lépéseit (29. oldal).

AFT

Ha úgy érzi, hogy finomhangolással tovább javítható a kép, kézi vezérléssel beállíthatja a megfelelő vételi minőséget.

A finomhangolás a -15 és +15 közötti tartományban végezhető. Ha a „Be” opciót választja, a finomhangolás önműködően történik.

Audio szűrő

Ha a mono adások hangja torzított, az egyes csatornáknál javíthatja a hangminőséget. A nem szabványos jelek hangtorzítást vagy szaggatott hangot okozhatnak mono műsorok megtekintésekor.

Ha nem tapasztal hangtorzítást, hagyja ezt az opciót a gyári „Ki” beállításon.



Megjegyzések

- Nem hallgathat sztereó vagy kettős hangot, ha az „Alacsony” vagy „Magas” opciót választotta.
- Az „Audio szűrő” menüpont nem használható, ha az „L” opciót választotta a „Rendszer” menüpontban.

Ugrás

A készülék kihagyja a nem kívánt analóg csatornákat, amikor a PROG +/- gombokkal csatornát vált. (A számgombokkal továbbra is kiválaszthatja a kihagyott csatornákat.)

Dekóder

Megjelenítheti és felveheti a kódolt csatorna műsorát, ha közvetlenül a  1 SCART aljzathoz, vagy egy videomagnón keresztül a  2 SCART aljzathoz dekódert csatlakoztat.

Megjegyzés

Ez az opció nem használható, ha az „Ország” menüpontban „Nagy-Britannia”-t választotta ki (6. oldal).

Megerősít

Elmentheti a „Kézi hangolás” menüpontban végzett módosításokat.

Digitális beállítások menü DV3

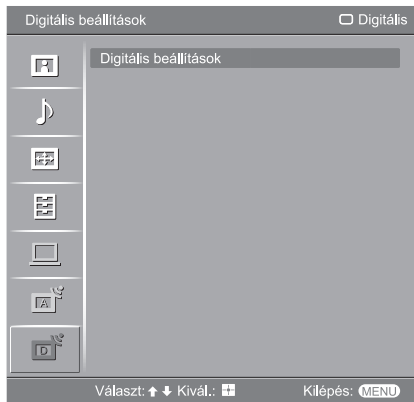

Beállíthatja vagy megváltoztathatja a digitális paramétereket a Digitális beállítások menüben. Válassza ki a „Digitális beállítások” menüt, majd nyomja meg a ⊕ gombot az alábbi menük megjelenítéséhez. A „Beállítások” menü opcióinak kiválasztása a „Kép menü”-nél (20. oldal) ismertetett módon történik.

Digitális hangolás

Megjelenítheti a „Digitális hangolás” menüt.

Teljes digitális hangolás

Behangolhat minden rendelkezésre álló digitális csatornát.

Rendszerint nincs szükség erre a műveletre, mert a csatornák tárolása a tv-készülék első üzembe helyezésekor megtörtént (7. oldal). Ez az opció lehetővé teszi az említett művelet megismétlését (pl. a tv-csatornák újrhangolását költözés után, vagy új csatornák keresését, melyeknek sugárzását az előző tárolás óta kezdték meg).

Digitális programlista szerkesztése

Törölheti a feleslegessé vált digitális csatornákat, és megváltoztathatja a csatornák sorrendjét.

- 1 Használja a ⇧/⇩ gombokat a törölni vagy áthelyezni kívánt csatorna kiválasztásához.

Ha ismeri a csatorna számát (frekvenciát)

A számgombokkal adja meg a háromjegyű számot.

- 2 Digitális csatornák törlése, vagy a sorrend megváltoztatása

Digitális csatorna törlése

Nyomja meg a ⊕ gombot. Egy üzenet kéri a törlés megerősítését. A ⇐ gombbal válassza az „Igen” opciót, majd nyomja meg a ⊕ gombot.

A digitális csatornák sorrendjének módosítása

Nyomja meg a ⇨ gombot, majd a ⇧/⇩ gombokkal válassza ki a csatorna új helyét. Nyomja meg a ⇐ gombot. Ha szükséges, ismételje meg az 1-es és 2-es lépéseket további csatornák áthelyezéséhez.

- 3 Nyomja meg a RETURN gombot.

Digitális kézi hangolás

Kézi vezérléssel is behangolhatja a digitális csatornákat.

- 1 Nyomja meg behangolni kívánt csatornának megfelelő számgombot, majd a ⇧/⇩ gombokkal hangolja be a csatornát.
- 2 Miután a készülék megtalálta a rendelkezésre álló csatornákat, a ⇧/⇩ gombokkal válassza ki a tárolni kívánt csatornát, és nyomja meg a ⊕ gombot.
- 3 A ⇧/⇩ gombokkal válassza ki azt a programhelyet, ahol az új csatornát tárolni szeretné, majd nyomja meg a ⊕ gombot.

Ismételje a fenti eljárást további csatornák kézi hangolásához.

Digitális beállítások

Megjelenítheti a „Digitális beállítások” menüt.

Feliratok beállítása*

Bekapcsolhatja a digitális feliratokat a képernyőn.

Ha kiválasztja a „For Hard Of Hearing” opciót, további vizuális segédjelek jelenhetnek meg a feliratok mellett (ha a tv-csatorna sugároz ilyen információt).

Feliratok nyelve*

Kiválaszthatja a megjelenítendő feliratok nyelvét.

Audio nyelv*

Kiválaszthatja a csatorna nyelvét. Lehetnek olyan digitális csatornák, melyek több nyelven sugároznak.

Audio típus*

Növeli a hangerőt, ha a „For Hard Of Hearing” opciót kiválasztotta.

Gyermekzár*

Korhatárt állíthat be a műsorokhoz. A beállított korhatárt meghaladó műsor csak akkor nézhető, ha beírja a megfelelő PIN kódot.

1 A számgombokkal adja meg az érvényes PIN kódot.

Ha korábban nem állított be PIN kódot, egy PIN kód kéréő képernyő jelenik meg. Kövesse az alábbi „PIN kód” rész utasításait.

2 Használja a / gombokat a korhatár vagy a „None” opció (nincs korhatár) kiválasztásához, majd nyomja meg a gombot.

3 Nyomja meg a RETURN gombot.

PIN kód*

Beállíthatja a PIN kódot, vagy lehetővé teszi a PIN kód módosítását.

1 Adjon meg egy PIN kódot a következők szerint:

Ha korábban már megadott egy PIN kódot

A számgombokkal adja meg a PIN kódot.

Ha még nem állított be PIN kódot

A számgombokkal adja meg a gyárilag beállított „9999” PIN kódot.

2 A számgombokkal adja meg az új PIN kódot.

Egy üzenet jelenik meg, mely tájékoztatja az új PIN kód elfogadásáról.

3 Nyomja meg a RETURN gombot.

Hasznos tudnivaló

A 9999 PIN kód minden esetben elfogadásra kerül.

Technikai beállítások

Megjelenítheti a Technikai beállítások menüt.

„Auto szolgáltatásfrissítés”: lehetővé teszi, hogy a tv-készülék felismerje és tárolja az új digitális szolgáltatásokat, amikor azok elérhetővé válnak.

„Szoftverletöltés”: lehetővé teszi, hogy a tv-készülék önműködően fogadjon szoftverfrissítéseket az antennán keresztül (ha kiadnak frissítést). A Sony a „Be” opció használatát javasolja. Ha nem szeretné a készülék szoftverét frissíteni, válassza a „Ki” opciót.

„Rendszerinformáció”: megjeleníti a szoftver verziót és jelszintet.

„Time Zone”: lehetővé teszi az adott időzóna kézi kiválasztását, ha ez nem egyezik meg az ország alapértelmezett időzónájával.

CA-modul beállítása

Lehetőséget biztosít az előfizetés szolgáltatás eléréséhez, miután igényelt egy előfizetői egységet (CAM-ot) és nézőkártyát. Lásd a 34. oldalon a  (PCMCIA) aljzat elhelyezkedését.

* Lehetnek olyan országok, ahol ez a funkció nem használható.

Külső készülékek csatlakoztatása

Különbféle külső készüléket csatlakoztathat tv-készülékéhez. A csatlakozóvezetékek külön megvásárolható tartozékai a tv-készüléknek.

Csatlakozás a tv-készülékhez (oldalpanel)

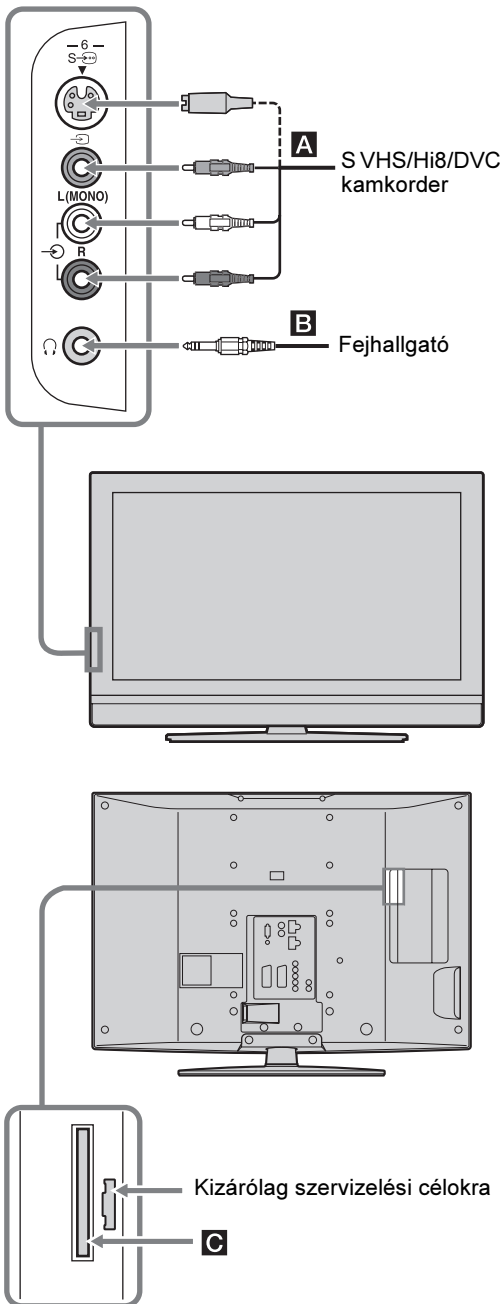

Csatlakoztatni kívánt eszköz

Teendő

S VHS/Hi8/DVC kamkorder **A**

Csatlakoztassa az S-6 S-videó aljzathoz vagy a 6 kompozit videoaljzathoz, illetve a 6 audio csatlakozó L (MONO)/R aljzataihoz. A képzaj elkerülése érdekében ne csatlakoztassa a videokamerát egyszerre a 6 videó és az S-6 S-videó aljzathoz. Ha mono készüléket csatlakoztat, a 6 csatlakozó „L” aljzatát használja.

Fejhallgató **B**

Csatlakoztassa a 6 fejhallgató aljzathoz, így a tv-készülék hangját a fejhallgaton keresztül hallgathatja.

Előfizetői kártya (CAM) **C**

A Pay Per View szolgáltatások használatához. A részletek tekintetében olvassa el a CAM kezelési útmutatóját. A CAM használatához távolítsa el a gumifedelelet a CAM aljzatról. A CAM egység csatlakoztatása előtt kapcsolja ki a tv-készüléket. Ha nem használja a CAM egységet, helyezze vissza a fedelet a CAM aljzatra.

Megjegyzés

A CAM nem minden országban használható. Konzultáljon hivatalos kereskedőjével.

Csatlakozás a tv-készülékhez (háttoldal)

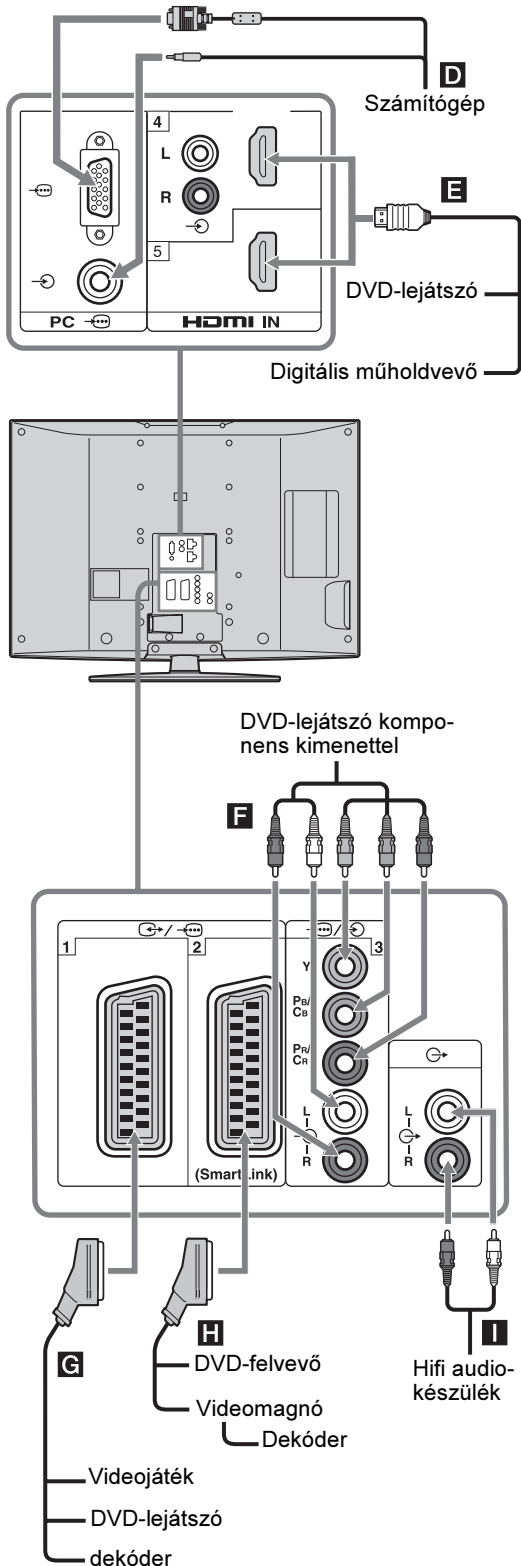

Csatlakoztatni kívánt eszköz

Teendő

Számítógép **D**

Csatlakoztassa a PC aljzathoz. Ferritgyűrűvel ellátott számítógép csatlakozóvezeték használata ajánlott.

Digitális műholdvevő vagy DVD-lejátszó **E**

Ha a készülék rendelkezik HDMI aljzattal, csatlakoztassa azt a HDMI IN 4 vagy 5 aljzathoz. A digitális video- és audiojelek a külső készülékből érkeznek. Ha a készülék DVI aljzattal rendelkezik, csatlakoztassa a DVI aljzatot a HDMI IN 4 aljzathoz egy (külön megvásárolható) DVI-HDMI átalakító segítségével, és csatlakoztassa a készülék audio kimeneti aljzatait a HDMI IN 4 aljzathoz.

Megjegyzés

- A HDMI aljzatok csak a következő videojeleket támogatják: 480i, 480p, 576i, 576p, 720p 1080i és 1080p. Számítógép csatlakoztatásához használja a PC bemeneti aljzatot.
- Feltétlenül javasoljuk olyan HDMI-vezeték használatát, melyen feltüntetett a HDMI-logó.

DVD-lejátszó komponens kimenettel **F**

Csatlakoztassa a komponens videó és a L/R audiocsatlakozó aljzathoz.

Videójáték, DVD-lejátszó vagy dekóder **G**

Csatlakoztassa a SCART aljzathoz. A dekóder csatlakoztatásakor a tv-vevőegységéből származó kódolt jel a dekóderre kerül, majd a dekódolt jel jut vissza a tv-készülékre.

DVD-felvevő vagy videomagnó, mely támogatja a SmartLink rendszert **H**

Csatlakoztassa a SmartLink egy közvetlen adatkapcsolat a tv-készülék és a videomagnó, DVD-felvevő között.

Hifi audiokészülék **I**

Csatlakoztassa az audio kimeneti aljzatokhoz, így a tv-készülék hangját a hifi audiokészüléken keresztül hallgathatja.

A Tools menü elemei a PC bemenet használata közben

Számítógépes jelbemenet esetén nyomja meg a TOOLS gombot a következő opciók megjelenítéséhez.

Opciók	Leírás
Bezárás	A Tools menü bezárása.
Takarékos üzemmód	Lásd a 26. oldalon.
Kijelző mód	Lásd a 20. oldalon.
Hang mód	Lásd a 22. oldalon.
Automatikus beállítás	Lásd a 27. oldalon.
Vízszintes eltolás	Lásd a 27. oldalon.
Függőleges eltolás	Lásd a 27. oldalon.
Önműködő órabeállítás (csak analóg üzemmódban)	Lehetővé teszi az átkapcsolást digitális üzemmódra, és az idő beállítását.
 Hangerő	Beállíthatja a fejhallgató hangerejét.

Minőségtanúsítás

A forgalomba hozó tanúsítja, hogy a KDL-46T35xx, KDL-40T35xx típusú készülék a 2/1984. (III. 10.) számú BkM-IpM együttes rendeletben előírtak szerint megfelel a következő műszaki jellemzőknek.

Megjelenítő egység

Energiaellátási követelmények:

220–240 V, 50 Hz-es váltóáram

Képernyőméret:

KDL-46T35xx:

46 hüvelyk (kb. 116,8 cm-es képátló)

KDL-40T35xx:

40 hüvelyk (kb. 101,6 cm-es képátló)

Képernyő felbontás:

1920 képpont (vízszintes) × 1080 sor (függőleges)

Teljesítményfelvétel:

KDL-46T35xx: 225 W

KDL-40T35xx: 185 W

Készenléti teljesítményfelvétel*:

0,3 W

* Az itt közölt készenléti teljesítményfelvételi értékek a szükséges belső műveletek befejezését követően érvényesek.

Méretek (szé × ma × mé):

KDL-46T35xx:

kb. 1126 × 805 × 334 mm (állvánnyal)

kb. 1126 × 755 × 116 mm (állvány nélkül)

KDL-40T35xx:

kb. 988 × 716 × 265 mm (állvánnyal)

kb. 988 × 664 × 103 mm (állvány nélkül)

Tömeg:

KDL-46T35xx:

kb. 34,0 kg (állvánnyal)

kb. 28,5 kg (állvány nélkül)

KDL-40T35xx:

kb. 26,0 kg (állvánnyal)

kb. 22,0 kg (állvány nélkül)

A képernyő típusa

LCD (folyadékkristályos) kijelző

Tv-rendszer

A kiválasztott országtól, régiótól függően:

analog: B/G/H, D/K, L, I

digitális: DVB-T

Szín- és videorendszer

analog: PAL, SECAM

NTSC 3.58, 4.43 (csak videobemeneten)

digitális: MPEG-2 MP@ML

Antenna

75 Ω-os külső aljzat VHF, UHF vételhez



Csatorna lefedettség

analog: 48,25–855,25 MHz



digitális: VHF sáv III (177,5–226,5 MHz)

UHF E21–E69 (474–858 MHz)

Csatlakozók

 /  1

21 érintkezős SCART csatlakozó (CENELEC szabvány) audio-, videobemenettel, RGB bemenettel és TV audio-, videokimenettel.

 /  2 (SmartLink)

21 érintkezős SCART csatlakozó (CENELEC szabvány) audio-, videobemenettel, RGB bemenettel, választható audio-, videokimenettel és SmartLink felülettel.

 3

Támogatott formátumok: 1080i, 720p, 576p, 576i, 480p, 480i

Y: 1 V_{p-p}, 75 Ω, 0,3 V negatív szikron

P_B/C_B: 0,7 V_{p-p}, 75 Ω

P_R/C_R: 0,7 V_{p-p}, 75 Ω

 3

Audiobemenet (RCA)

500 mVrms

Impedancia: 47 kΩ

HDMI IN 4, 5

Videó: 1080p, 1080i, 720p, 576p, 576i, 480p, 480i

Audio: kétsatornás lineáris PCM

32, 44,1 és 48 kHz, 16, 20 és 24 bit

Analóg audiobemenet (RCA aljzat):

500 mVrms, impedancia 47 kΩ

(csak a HDMI IN 4 bemeneten)

 6 S-videobemenet (4 érintkezős mini DIN)

 6 Videobemenet (RCA)

 6 Audiobemenet (RCA)

 6 Audiobemenet (RCA)

Számítógép  PC bemenet (D-sub 15 érintkezős) (lásd a 38. oldalon)

G: 0,7 V_{p-p}, 75 Ω, nem zöldszinkron

B: 0,7 V_{p-p}, 75 Ω

R: 0,7 V_{p-p}, 75 Ω

HD: 1–5 V_{p-p}

VD: 1–5 V_{p-p}

 PC audiobemenet (minijack)

 Fejhallgató aljzat

 CAM (előfizetői kártya) aljzat

Hangkimenet

10 W + 10 W

Mellékelt tartozékok

Lásd az „1: a tartozékok ellenőrzése” című részt a 4. oldalon.

Külön megvásárolható tartozékok

- SU-WL51 fali konzol

A kivitel és a műszaki adatok előzetes bejelentés nélkül megváltozhatnak.

PC bemeneti jel referencia táblázat

Jel típusa	Vízszintes (képpont)	Függőleges (sor)	Vízszintes frekvencia (kHz)	Függőleges frekvencia (Hz)	Szabvány
VGA	640	480	31,5	60	VGA
	640	480	37,5	75	VESA
	720	400	31,5	70	VGA-T
SVGA	800	600	37,9	60	VESA ajánlás
	800	600	46,9	75	VESA
XGA	1024	768	48,4	60	VESA ajánlás
	1024	768	56,5	70	VESA
	1024	768	60	75	VESA
WXGA	1280	768	47,4	60	VESA
	1280	768	47,8	60	VESA
	1360	768	47,7	60	VESA



- A tv-készülék PC bemenete nem támogatja a zöldszinkron vagy kompozit szinkron jeleket.
- A tv-készülék PC bemenete nem támogatja a sorváltásos jeleket.
- A legjobb képminőség érdekében javasoljuk, hogy használja a fenti táblázatban félkövér betűkkel szereplő jeleket, 60 Hz-es függőleges frekvencia beállítással. Plug-and-play üzemmódban önműködően 60 Hz-es függőleges frekvencia lesz kiválasztva.

Hibaelhárítás

Ellenőrizze, hogy pirosan villog-e a  (készületi üzemmód) jelző.

Ha villog









Bekapcsolt az öndiagnózis funkció.

- 1 Számolja meg, hányszor villan fel a  (készületi állapot) jelző a két másodperces szünetek között. Például a jelző háromszor villan fel, majd két másodperces szünet következik, majd újból háromszor felvillan stb.
- 2 Nyomja meg a  gombot a tv-készüléken (felül) a kikapcsoláshoz, húzza ki a hálózati csatlakozóvezetékét a hálózati aljzataból, és értesítse kereskedőjét vagy a Sony szervizt a jelző villogásáról (felvillanások száma).

Ha nem villog

- 1 Ellenőrizze a hibalehetőségeket az alábbi táblázatban.
- 2 Ha a probléma továbbra is fennáll, javíttassa meg készülékét egy szakemberrel.

Kép

Probléma	Ok, elhárítás
Nincs kép (a képernyő sötét) és nincs hang.	<ul style="list-style-type: none">• Ellenőrizze az antennacsatlakozást.• Csatlakoztassa a tv-készüléket a hálózati feszültséghez, majd nyomja meg a  gombot a készüléken (felül).• Ha a  (készületi üzemmód) jelző pirosan világít, nyomja meg a  gombot.
Nincs kép vagy nincs menü információ arról az eszközről, melyet a SCART aljzathoz csatlakoztatott.	<ul style="list-style-type: none">• Ellenőrizze, hogy a csatlakoztatott eszköz be van-e kapcsolva, majd nyomja meg távvezérlőn a / gombot többször, amíg a megfelelő bemenet jele meg nem jelenik a képernyőn.• Ellenőrizze a csatlakozást a külső készülék és a tv-készülék között.
Kettős kép vagy szellemkép.	<ul style="list-style-type: none">• Ellenőrizze az antenna, vezeték csatlakoztatásokat.• Ellenőrizze az antenna helyzetét és irányát.
Csak zajos kép jelenik meg a képernyőn.	<ul style="list-style-type: none">• Ellenőrizze, hogy az antenna nem törött el vagy alakváltozást szenvedett-e.• Ellenőrizze, hogy az antenna nem érte-e el élettartamának végét (3–5 év általában, tenger közelében 1–2 év).
Torz kép (pontozott sorok vagy sávok).	<ul style="list-style-type: none">• Tartsa távol a készüléket olyan elektromos zajok forrásától, mint például autók, motorkerékpárok, hajszárítók vagy optikai eszközök.• Ha külső készüléket csatlakoztat, hagyjon elegendő szabad helyet a külső készülék és a tv-készülék között.• Ellenőrizze, hogy az antennát a mellékelt koaxiális vezetékkel csatlakoztatta-e.• Tartsa távol az antennavezetékét más csatlakozóvezetésektől.
Képzaj látható tv-csatorna megjelenítésekor.	<ul style="list-style-type: none">• Válassza az „Analog beállítások” menü „Kézi hangolás” opcióját, és az „AFT” (önműködő finomhangolás) funkcióval finomítsa a képet (29. oldal).
Néhány apró fekete és/vagy világos pont található a képernyőn.	<ul style="list-style-type: none">• A megjelenítő egység képernyője apró pontokból áll. Ezek a kis fekete és/vagy világos pontok (képpontok) nem utalnak hibára.
Nincsenek színek a színes műsorban.	<ul style="list-style-type: none">• A menü segítségével válassza ki a „Kép” menü „Törlés” opcióját a gyári értékek visszaállításához (20. oldal).
Nincsenek vagy szokatlanok a színek, ha a  3 bemenet Y, Pb/Cb, Pr/Cr aljzataira érkező jeleit nézi.	<ul style="list-style-type: none">• Ellenőrizze a 3 bemenet Y, Pb/Cb, Pr/Cr aljzatainak csatlakozását.• Ellenőrizze, hogy a 3 bemenet Y, Pb/Cb, Pr/Cr aljzatai szorosan és megfelelően legyenek csatlakoztatva.

Hang

Probléma	Ok, elhárítás
A kép tökéletes, de nincs hang.	<ul style="list-style-type: none">• Nyomja meg a \triangleleft +/- vagy \square (némítás) gombot.• Ellenőrizze, hogy a „Hangszóró” menüpont „Be” beállítása van-e kiválasztva a „Set-up” menüben (26. oldal).
A hang zajos.	<ul style="list-style-type: none">• Lásd a „Képzajjal” kapcsolatos lehetséges megoldások részt a 39. oldalon.

Csatornák

Probléma	Ok, elhárítás
A kívánt csatornát nem lehet kiválasztani.	<ul style="list-style-type: none">• Kapcsoljon át digitális vagy analóg üzemmódba, majd válassza ki a kívánt digitális vagy analóg csatornát.
Egyes csatornáknál üres képernyő jelenik meg.	<ul style="list-style-type: none">• Kódolt, előfizetéses csatorna. Fizessen elő a Pay Per View szolgáltatásra.• A csatorna csak adatátvitelre szolgál (nincs kép vagy hang).• Vegye fel a kapcsolatot a műsorszolgáltatóval az adatátvitel részleteivel kapcsolatban.
A digitális csatorna nem jelenik meg.	<ul style="list-style-type: none">• Vegye fel a kapcsolatot egy helyi szerelővel, hogy megtudja, az ön körzetében elérhető-e a digitális szolgáltatás.• Szerezzen be egy jobb hatásfokú antennát.

Általános jellegű problémák

Probléma	Ok, elhárítás
A tv-készülék önműködően kikapcsol (a készülék készenléti üzemmódba kapcsol).	<ul style="list-style-type: none">• Ellenőrizze, hogy az „Elalvás időzítő” nincs-e beállítva, valamint ellenőrizze a „Bekapcs. időzítő”-ben beállított „Időtartam” értéket (25. oldal).• Abban az esetben, ha a tv-készülék TV üzemmódban 10 percen át nem kap beérkező jelet, vagy utasítást a kezelőszervektől, a készülék önműködően készenléti üzemmódba kapcsol.
A tv-készülék önműködően bekapcsol.	<ul style="list-style-type: none">• Ellenőrizze, hogy bekapcsolta-e a „Bekapcs. időzítő” funkciót (26. oldal).
Egyes bemeneti műsorforrások nem választhatók ki.	<ul style="list-style-type: none">• Válassza a „Beállítás” menü „AV beállítás” opcióját, és kapcsolja ki a bemeneti műsorforrás kihagyását („Ugrás”) (25. oldal).
A távvezérlő nem működik.	<ul style="list-style-type: none">• Cserélje ki az elemeket.



Feleslegessé vált elektromos és elektronikus készülékek hulladékként való eltávolítása (Használható az Európai Unió és egyéb európai országok szelektív hulladékgyűjtési rendszereiben)

Ez a szimbólum a készüléken vagy a csomagolásán azt jelzi, hogy a terméket ne kezelje háztartási hulladékként. Kérjük, hogy az elektromos és elektronikai hulladék gyűjtésére kijelölt gyűjtőhelyen adja le. A feleslegessé vált termékének helyes kezelésével segít megelőzni a környezet és az emberi egészség károsodását, mely bekövetkezhetne, ha nem követi a hulladékkezelés helyes módját. Az anyagok újrahasznosítása segít a természeti erőforrások megőrzésében. A termék újrahasznosítása érdekében további információért forduljon a lakhelyén az illetékesekhez, a helyi hulladékgyűjtő szolgáltatóhoz vagy ahhoz az üzlethez, ahol a terméket megvásárolta.