

**SONY**<sup>®</sup>

# LCD Digital Colour TV

## ***Manual de instrucțiuni***



Vă rugăm ca înainte de utilizare să citiți cu atenție capitolul "Informații privind siguranța" al acestui manual. Păstrați manualul pentru a putea fi consultat și ulterior.

**KDL-40D3500**

**BRAVIA**

## Introducere

Vă mulțumim că ați ales acest produs Sony.

Înainte de a utiliza televizorul, vă rugăm să citiți cu atenție acest manual după care să îl păstrați pentru a-l putea consulta ulterior.



### Dezafectarea echipamentelor electrice și electronice vechi (Valabil în Uniunea Europeană și în celelalte state cu sisteme de colectare separate)

Acest simbol marcat pe un produs sau pe ambalajul acestuia indică faptul că respectivul produs nu trebuie considerat reziduu menajer în momentul în care doriți să îl dezafecți. El trebuie dus la punctele de colectare destinate reciclării echipamentelor electrice și electronice.

Dezafectând în mod corect acest produs veți ajuta la prevenirea posibilelor consecințe negative asupra mediului înconjurător și sănătății oamenilor care pot fi cauzate de tratarea inadecvată a acestor reziduuri. Reciclarea materialelor va ajuta totodată la conservarea resurselor naturale. Pentru mai multe detalii legate de reciclarea acestui produs, vă rugăm să consultați biroul local, serviciul de preluare a deșeurilor sau magazinul de unde ați achiziționat produsul.

Producătorul acestui aparat este Sony Corporation, 1-7-1 Konan Minato-ku Tokyo, 108-0075 Japonia.  
Reprezentantul autorizat pentru EMC și pentru siguranța produsului este Sony Deutschland GmbH, Hedelfinger Strasse 61, 70327 Stuttgart, Germania. Pentru orice servicii sau chestiuni legate de garanție, vă rugăm să apelați la adresa menționată în documentele separate pentru service sau garanție.

## Notă privind funcționarea televizorului digital

- Oricare funcții legate de televizorul digital (DVB) vor fi active numai în țările sau zonele unde sunt difuzate semnale digitale terestre DVB-T (MPEG2) sau unde aveți acces la servicii de cablu compatibile DVB-C (MPEG2). Vă rugăm să verificați la dealer-ul local dacă puteți recepționa semnal DVB-T în zona unde locuiți și dacă există furnizori de servicii de cablu compatibile DVB-C adecvate pentru acest aparat TV.
- Furnizorul de servicii prin cablu poate solicita taxe suplimentare pentru astfel de servicii și este posibil să vi se solicite aderarea la termenii și condițiile de lucru ale respectivelor difuzori.
- Deși acest televizor respectă specificațiile DVB-T și DVB-C, nu poate fi garantată compatibilitatea cu programele digitale terestre DVB-T și DVB-C prin cablu care vor fi difuzate în viitor.
- Unele funcții ale televizorului digital este posibil să nu fie disponibile în anumite țări/regiuni, iar serviciile de cablu DVB-C este posibil să nu fie puse la dispoziție de anumiți furnizori.

Pentru lista furnizorilor de servicii prin cablu compatibile, consultați adresa de internet :

<http://support.sony-europe.com/TV/DVBC/>

## Informații privind mărcile înregistrate

- **DVB** este marcă înregistrată a DVB Project.
- HDMI, sigla HDMI și High-Definition Multimedia Interface sunt mărci comerciale sau mărci comerciale înregistrate ale HDMI Licensing LLC.

# HDMI™

High-Definition Multimedia Interface

Sony Corporation, 1-7-1 Konan, Minato-ku Tokyo, Japonia

Asamblat în Rusia

Producător : LLC "Baltmixt"

238530, Russia, regiunea Kaliningradskaya,

raionul Zelenogradsky, localitatea Pereslavskoe, stația "Pereslavskoe-Zapadnoe"

TU658100-017-76102915-2006



AF19



Pentru informații utile legate de produsele marca Sony, consultați adresa de internet :

<http://www.sony-europe.com/myproduct>

# Cuprins

## Ghid de pornire

Informații privind siguranța .....	8
Măsuri de precauție .....	10
<b>Prezentarea butoanelor telecomenzii .....</b>	<b>11</b>
<b>Prezentarea butoanelor și a indicatoarelor televizorului .....</b>	<b>12</b>

## Vizionarea televizorului

Vizionarea televizorului .....	13
Consultarea Ghidului Electronic de programe digitale (EPG) <b>DVB</b> .....	15
Folosirea listei de programe favorite <b>DVB</b> .....	17

## Folosirea echipamentelor opționale

Conectarea echipamentelor opționale .....	18
Urmărirea imaginilor preluate de la echipamentele conectate .....	20
Utilizarea comenzii HDMI .....	21

## Folosirea funcțiilor meniului

Parcurgerea meniurilor .....	22
Meniul "Picture" ( <i>Meniul pentru imagine</i> ) .....	23
Meniul "Sound" ( <i>Meniul pentru sunet</i> ) .....	25
Meniul "Screen" ( <i>Meniul pentru ecran</i> ) .....	27
Meniul "Set-up" ( <i>Meniul de reglaj</i> ) .....	28
Meniul "PC Settings" ( <i>Meniul de reglaje pentru calculator</i> ) .....	32
Meniul "Analogue Set-up" ( <i>Meniul de reglaje pentru semnale analogice</i> ) .....	33
Meniul "Digital Set-up <b>DVB</b> " ( <i>Meniul de reglaje pentru semnale digitale <b>DVB</b></i> ) .....	36

## Informații suplimentare

Specificații .....	39
Soluționarea defecțiunilor .....	41

**DVB** : numai pentru canale digitale

# Ghid de pornire

## 1 : Verificarea accesoriilor

- Cablu de alimentare (Tip C-6)\* (1)
- Cablu coaxial (1)
- Cureau de susținere (1) și șuruburi (2)
- Telecomandă RM-ED009 (1)
- Baterii mărimea AA (tip R6) (2)

\* Nu detașați miezul de ferită.

### Pentru a introduce bateriile în telecomandă

Apăsați și ridicați capacul pentru a-l deschide

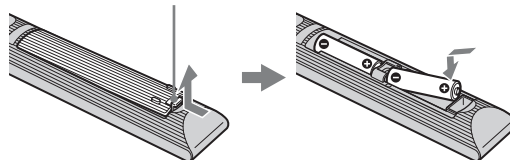

#### Note

- Țineți seama de marcasele de polaritate atunci când introduceți bateriile în telecomandă.
- Nu folosiți simultan mai multe feluri de baterii și nici baterii vechi împreună cu unele noi.
- Dispensați-vă de bateriile uzate într-un mod corespunzător din punct de vedere ecologic. În anumite regiuni pot exista reglementări speciale privind dispensarea de bateriile uzate. Vă rugăm să consultați autoritățile locale.
- Manevrați cu grijă telecomanda. Nu o scăpați pe jos, nu călcați pe ea și nici nu vărsați lichide de nici un fel peste ea.
- Nu puneți telecomanda în locuri apropiate de surse de căldură sau supuse radiațiilor solare directe, și nici nu o lăsați în spații cu umiditate crescută.

## 2 : Conectarea antenei / a unui cablu și a unui aparat video

### Conectarea unei antene / a unui cablu

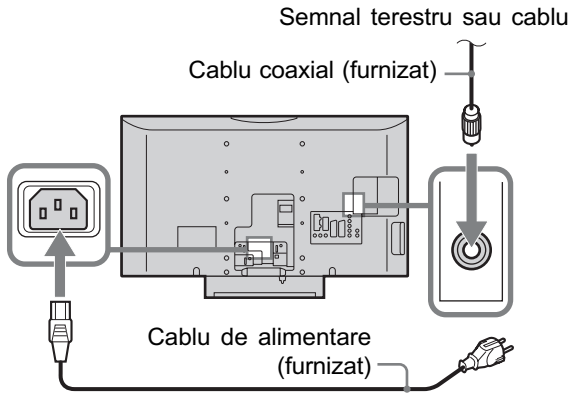

### Conectarea unei antene / a unui cablu și a unui aparat video

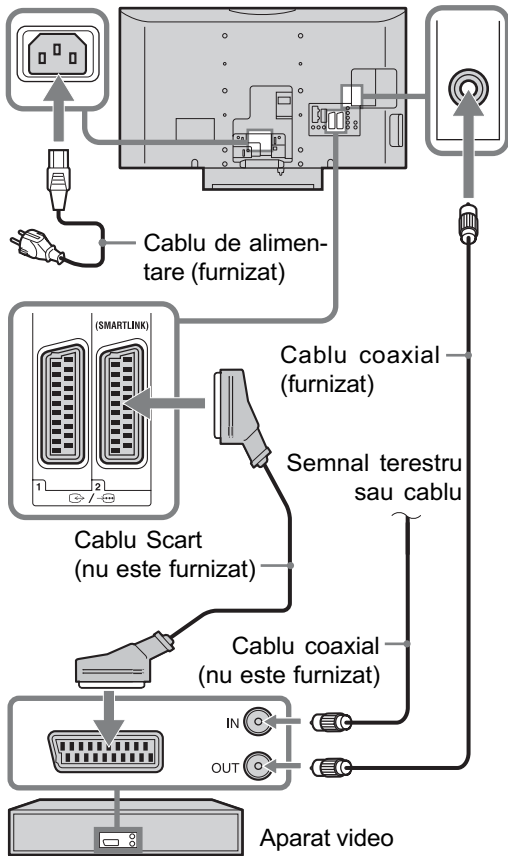

## 3 : Prevenirea răsturnării televizorului

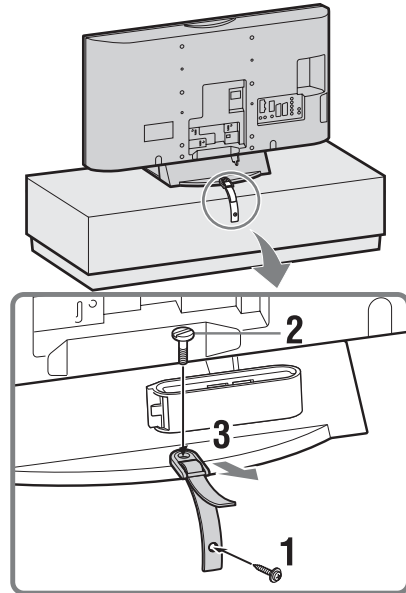

## 4 : Prinderea laolaltă a cablurilor

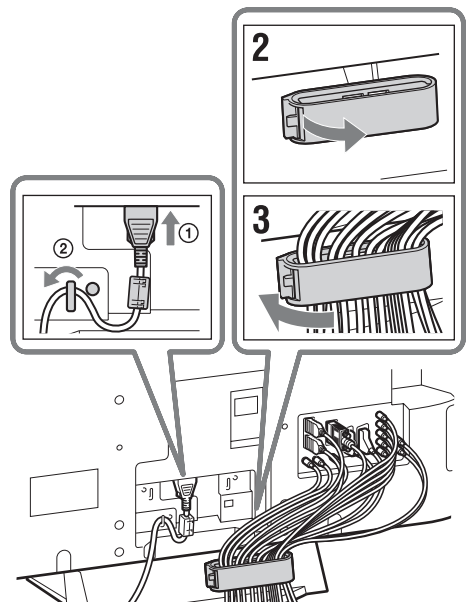

### Notă

- Cârlișul dispozitivului de prindere a cablurilor poate fi desfăcut din ambele părți, în funcție de poziția în care este atașat.

## 5 : Realizarea configurării inițiale

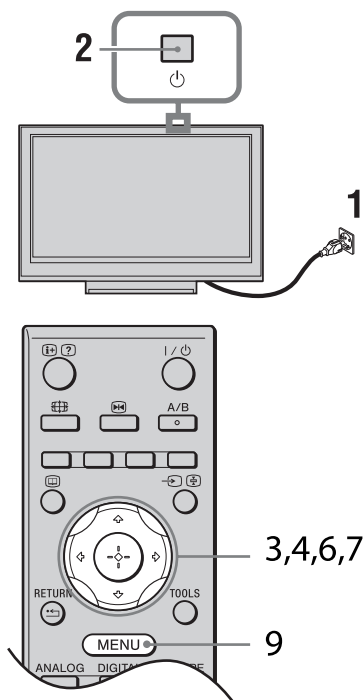

### Alegerea limbii și a țării / regiunii

- 1 Conectați televizorul la o priză de perete (220 - 240 V curent alternativ, 50 Hz).
- 2 Apăsați butonul al televizorului (aflat în partea de sus a aparatului).  
Când porniți televizorul pentru prima dată, pe ecran apare meniul de selecție a limbii (Language).
- 3 Apăsați /// pentru a selecta limba în care să fie afișate interfețele meniurilor, apoi apăsați .



- 4 Apăsați / pentru a selecta țara/regiunea în care urmează să fie folosit televizorul, apoi apăsați .

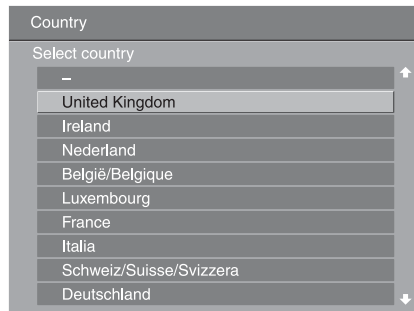

Dacă țara/regiunea în care utilizați televizorul nu apare în listă selectați “—” în locul unei țări/regiuni.

### Depistarea automată a posturilor de televiziune

- 5 Înainte de a începe depistarea automată a posturilor de televiziune, introduceți o bandă preînregistrată în aparatul video conectat la televizor (pagina 5) și porniți redarea. Canalul video va fi localizat și memorat de televizor în timpul depistării automate a posturilor.  
Dacă la televizor nu este conectat nici un aparat video, omiteți acest pas.
- 6 Apăsați / pentru a selecta “OK”, apoi apăsați .

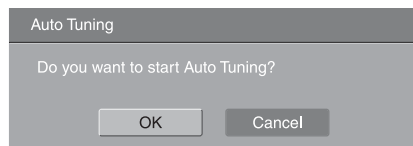

- 7 Apăsați /// pentru a selecta “Antenna” sau “Cable”, apoi apăsați .

Dacă selectați “Cable”, apare interfața de selecție a tipului de parcurgere. Consultați secțiunea “Realizarea acordului TV pentru conexiunea cablului digital”, la pagina 7.

Televizorul începe căutarea tuturor canalelor digitale disponibile, urmate apoi de toate canalele analogice. Această operație poate dura ceva vreme, așa că vă rugăm să aveți răbdare și să nu apăsați nici un alt buton al televizorului sau al telecomenzii.

### Dacă apare un mesaj care vă solicită confirmarea conectării antenei

Nu au fost găsite nici un fel de canale analogice sau digitale. Verificați conexiunile antenei și apăsați butonul pentru a reporni operația de depistare automată a posturilor.

- 8 Când apare meniul de ordonare a programelor (Program Sorting), urmați pașii descriși la secțiunea “Ordonarea programelor” (pagina 33).

Dacă nu doriți să modificați ordinea în care sunt stocate canalele analogice în memoria televizorului, treceți la pasul următor.

## 9 Apăsați MENU pentru a părăsi meniul.

Televizorul a depistat și memorat în acest moment toate canalele disponibile.

### Notă

- Când nu poate fi recepționat un canal digital difuzat sau dacă este selectată, la pasul 4 (pag. 6), o regiune în care nu există difuzori de semnal digital, ora trebuie reglată după pasul 9.

## Realizarea acordului TV pentru conexiunea cablului digital

### 1 Apăsați / pentru a selecta "Scan Type", apoi apăsați .

### 2 Apăsați / pentru a selecta "Quick Scan" sau "Full Scan", apoi apăsați .

**"Quick Scan"** : Canalele sunt depistate în funcție de informațiile stabilite de furnizorul de cablu, incluse în semnalul emis. Reglajul recomandat pentru "Frequency" (*frecvență*), "Network ID" (*identitatea rețelei*) și "Symbol Rate" (rata simbolurilor) este "Auto", cu excepția cazului în care furnizorul de servicii prin cablu nu pune la dispoziție alte valori care să fie utilizate. "Quick Scan" este recomandat pentru depistarea rapidă a posturilor, când această facilitare este oferită de furnizorul de servicii prin cablu.

**"Full Scan"** : Toate canalele disponibile sunt depistate și stocate în memorie. Efectuarea operației poate dura mai mult timp. Această opțiune este recomandată când varianta "Quick Scan" nu este pusă la dispoziție de furnizorul de cablu.

Pentru informații suplimentare legate de furnizorii de cablu acceptați, consultați adresa de internet :

<http://support.sony-europe.com/TV/DVBC/>

### 3 Apăsați / / / pentru a selecta "Start", apoi apăsați .

Televizorul începe căutarea canalelor. Nu apăsați nici unul dintre butoanele telecomenzii.

### Notă

- Anumiți furnizori de programe de cablu nu pun la dispoziție facilitarea "Quick Scan". În cazul în care în urma folosirii funcției "Quick Scan" nu este depistat nici un program, folosiți varianta "Full Scan".

## Detașarea suportului de televizor

### Notă

- Nu detașați suportul televizorului decât în cazul în care doriți să montați aparatul pe perete sau să îl atașați de un alt suport, opțional.

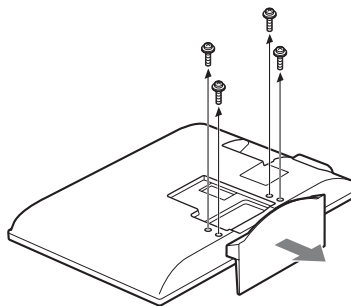

# Informații privind siguranța

## Instalare / Configurare

Instalați și utilizați televizorul conform instrucțiunilor prezentate în continuare, pentru a evita riscurile de incendii, șocurile electrice sau deteriorări / răniri.

## Montarea aparatului

- Televizorul trebuie montat în apropierea unei prize ușor accesibile.
- Așezați televizorul numai pe o suprafață stabilă și plată.
- Montarea televizorului pe perete trebuie executată de către persoane calificate.
- Din motive de siguranță, se recomandă cu insistență utilizarea accesoriilor Sony, inclusiv :
  - dispozitivul de montare pe perete SU-WL500,
  - suportul SU-FL300M

## Transport

- Înainte de a deplasa aparatul, decuplați toate cablurile acestuia.
- La transportul unui televizor de mari dimensiuni este recomandată participarea a 2 - 3 persoane.
- Pentru transportul televizorului apucați-l așa cum este prezentat în imaginea alăturată. Nu supuneți la presiuni ecranul LCD.
- Când ridicați sau transportați televizorul, apucați-l ferm de partea sa inferioară.
- Feriți televizorul de șocuri mecanice și de vibrații prea puternice în timpul transportului.
- Când duceți aparatul la reparat sau când vă mutați, împachetați-l în ambalajul original.

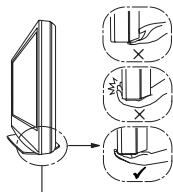
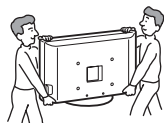

Aveți grijă să prindeți televizorul de partea sa de jos, nu de cea frontală

## Ventilație

- Nu acoperiți niciodată fantele de aerisire și nici nu introduceți obiecte în interiorul carcasei aparatului.
- Se recomandă cu insistență să folosiți dispozitivul de montare pe perete furnizat de firma Sony, pentru că acesta asigură o ventilație adecvată.
- Lăsați suficient spațiu de jur-împrejurul televizorului, așa cum este indicat în imaginea de mai jos :

## Montarea pe perete

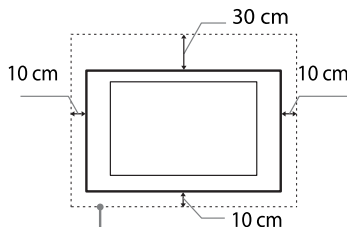

Lăsați cel puțin atât spațiu în jurul aparatului

## Montarea pe un suport

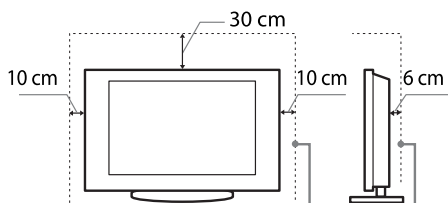

Lăsați cel puțin atât spațiu în jurul aparatului

- Pentru a asigura o ventilație corespunzătoare și a evita adunarea prafului și a murdăriei :
  - Nu așezați aparatul culcat, cu susul în jos sau pe vreuna dintre fețele laterale sau pe cea din spate.
  - Nu așezați aparatul pe un raft, pe covor, în pat sau într-un dulap.
  - Nu acoperiți aparatul cu materiale textile -cum ar fi o draperie- și nici cu alte obiecte, spre exemplu ziare etc.
  - Nu instalați televizorul așa cum este aratat mai jos:

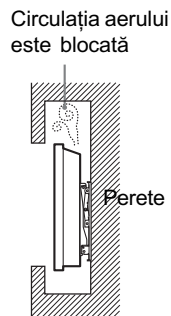
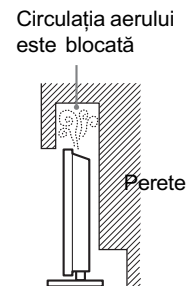



## Cablul de alimentare

Pentru a evita riscul de incendii, șocuri electrice sau alte deteriorări și răniri, manevrați cablul de alimentare și ștecărul respectând următoarele :

- Conectați televizorul folosind un ștecăr cu împământare (3 fire) la o priză de perete cu împământare.
- Utilizați numai cabluri de alimentare marca Sony, nu produse de alte firme.
- Introduceți complet ștecărul în priză.
- Acest aparat poate funcționa doar la tensiuni de 220 - 240 V, în curent alternativ.
- Când conectați alte cabluri, aveți grijă să decuplați cablul de alimentare de la rețea pentru siguranța dvs. și aveți grijă să nu vă încurcați piciorul între cabluri.
- Decuplați cablul de alimentare de la priză înainte de a deplasa sau a depana televizorul.
- Mențineți cablul de alimentare la distanță de sursele de căldură.
- Decuplați cablul de la priză și curățați-l în mod regulat. Dacă există praf pe cablu și acesta se umezește, este posibil să fie deteriorată izolația, ceea ce poate conduce la declanșarea de incendii.

### Note

- Nu folosiți cablul de alimentare la alte echipamente.
- Nu ciupiți, nu îndoiți și nu răsuciți prea mult cablul de alimentare. Firele conductoare din interior se pot dezizola sau se pot rupe.
- Nu modificați cablul de alimentare.
- Nu așezați obiecte grele pe cablul de alimentare.
- Nu trageți de cablul de alimentare propriu-zis pentru a-l decupla de la priză
- Aveți grijă să nu conectați prea multe echipamente la aceeași priză.
- Nu folosiți un ștecăr care nu se potrivește cu priza.

### Moduri de utilizare interzise

Nu plasați / utilizați echipamentul în locații, spații sau situații cum ar fi cele prezentate mai jos, deoarece este posibil ca televizorul să producă incendii, șocuri electrice, accidente sau să se deterioreze.

#### Localizare :

În exterior (la lumină solară directă), pe malul mării, pe o navă sau barcă, în interiorul unui vehicul, în instituții medicale, în locuri instabile, în apropierea apei, în locuri supuse la ploaie, umezeală sau fum.

#### Spații :

Unde este foarte cald sau umed, unde există mult praf ; în spații unde există insecte care pot pătrunde în interior ; în locații unde poate fi supus la vibrații mecanice, în apropierea unor obiecte cu flăcări deschise (lumânări etc.). Aparatul TV nu trebuie expus la stropire și nu trebuie așezate deasupra lui recipiente ce conțin lichide, spre exemplu vase.

#### Situații :

Nu manipulați televizorul cu mâinile ude, cu carcasa demontată sau având atașate dispozitive care nu au fost recomandate de producător. Decuplați televizorul de la priză, precum și antena de exterior în timpul furtunilor.

#### Piese defecte

- Nu aruncați obiecte spre televizor deoarece sticla ecranului poate exploda la impact, cauzând răniri grave.
- Dacă se sparge carcasa televizorului, nu o atingeți înainte de a decupla cablul de alimentare de la priză ; în caz contrar, pot apărea șocuri electrice.

#### Când aparatul nu funcționează

- Dacă nu folosiți televizorul câteva zile, decuplați-l de la rețea din motive ecologice și de siguranță.
- Aparatul nu este decuplat de la rețea dacă este doar oprit. Pentru deconectarea completă, decuplați cablul de alimentare de la priză.
- Anumite aparate TV pot fi dotate cu facilități care solicită ca televizorul să fie lăsat în stare de așteptare pentru a funcționa corespunzător.

#### Pentru copii

- Nu lăsați copii să se cațere pe televizor.
- Nu lăsați accesoriile la îndemâna copiilor, deoarece pot fi înghițite accidental.

#### În cazul în care apar următoarele probleme...

**Opriți** și decuplați imediat aparatul de la priză dacă survine vreuna dintre problemele prezentate mai jos. Solicitați dealer-ului dvs. sau unui centru de service Sony ca o persoană calificată să verifice televizorul, înainte de a mai fi folosit, atunci când :

- este deteriorat cablul de alimentare.
- ștecărul nu se potrivește cu priza.
- televizorul a fost deteriorat prin cădere, lovire sau izbirea cu un alt obiect.
- vreun obiect sau vreun lichid a pătruns în interiorul carcasei.

---

# Măsuri de precauție

## Vizionarea televizorului

- Asigurați o iluminare moderată a camerei, deoarece nu este recomandată vizionarea televizorului o perioadă îndelungată de timp, în condiții de iluminare redusă, putându-vă fi afectată vederea.
- Când folosiți căștile, evitați audierea la un nivel ridicat al volumului deoarece vă poate fi afectat auzul.

## Ecran LCD

- Ecranul LCD este produs folosindu-se o tehnologie de înaltă precizie și are 99,99 % dintre pixeli operaționali efectiv. Totuși, este posibilă existența unor minuscule puncte negre sau a unora luminoase (roșii, albastre sau verzi) care să apară în mod constant pe ecranul LCD. Aceste puncte reprezintă o proprietate structurală a panoului LCD și nu constituie o disfuncționalitate.
- Nu împingeți și nu zgâriați filtrul frontal al ecranului. Nu așezați obiecte pe partea de sus a acestui aparat deoarece imaginea poate prezenta neregularități sau ecranul LCD se poate deteriora.
- Dacă acest aparat este folosit într-un loc cu temperatură scăzută, pot apărea dăre sau imaginea se poate întuneca. Aceasta nu reprezintă o defecțiune, iar fenomenul va dispărea dacă temperatura mediului ambiant revine la normal.
- Pot apărea imagini remanente în cazul în care sunt afișate în mod continuu imagini statice. Acestea pot să dispară după câteva momente.
- Ecranul și carcasa se pot încălzi după o utilizare îndelungată a televizorului. Aceasta nu reprezintă o disfuncționalitate.
- Ecranul LCD conține mici cantități de cristale lichide și de mercur. Tubul fluorescent folosit pentru acest televizor conține, de asemenea, mercur. Respectați instrucțiunile și regulamentele în vigoare cu privire la dezafectarea acestui aparat.

## Manevrarea și curățarea ecranului / carcasei TV

Decuplați cablul de alimentare de la priză înainte de a curăța televizorul.

Pentru a evita degradarea ecranului sau deteriorarea acoperirii acestuia urmați recomandările de mai jos :

- Pentru a îndepărta praful de pe ecran și carcasă, ștergeți-l ușor cu o pânză moale. Dacă mai rămâne praf, ștergeți suprafața cu o pânză moale, ușor umezită într-o soluție slabă de detergent.
- Nu folosiți niciodată pastă abrazivă, substanțe de curățare alcaline / acide, praf de curățat sau solvenți puternici, cum ar fi alcoolul, benzina, tinerul sau insecticidele. Folosirea unor astfel de materiale sau menținerea în contact prelungit a suprafeței ecranului sau carcasei cu obiecte de cauciuc sau de vinil poate conduce la deteriorarea acestora.
- Când ajustați unghiul de vizionare al televizorului, deplasați lent aparatul pentru a evita desprinderea sau alunecarea de pe suportul său stabil.

## Echipment opțional

Păstrați componentele opționale sau oricare alte dispozitive care emit radiații electromagnetice la distanță de televizor. În caz contrar, pot apărea distorsiuni și / sau zgomot.

# Prezentarea butoanelor telecomenzii

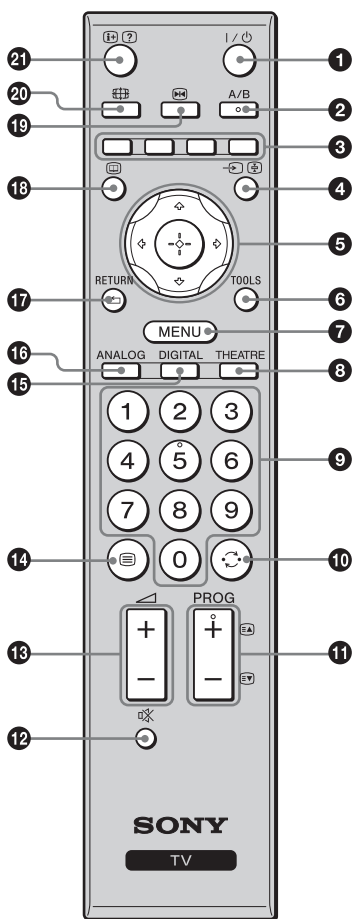

## Observație

- Butoanele **A/B**, **PROG+** și cel cu numărul 5 au puncte tactile. Utilizați aceste puncte tactile ca referință când acționați televizorul.
- Dacă opriți televizorul, este oprit și modul Theatre.

## 1 I/⏻ – TV standby :

Trece temporar televizorul în starea de așteptare sau îl repornește.

## 2 A/B – Sunet dual (pag. 26)

## 3 Butoane colorate (pag. 14, 15, 17) :

## 4 ↵/⏪/⏩ Alegerea intrării / Menținerea textului:

- **În modul TV** (pag. 20) : Este aleasă sursa de intrare dintre echipamentele conectate la mufele televizorului.
- **În modul Text** (pag. 14) : Este menținută afișată pagina curentă.

## 5 ⏪/⏩/⏴/⏵/⊕ (pag. 13, 22)

## 6 TOOLS (paginile 14, 20)

Permite accesul dvs. la diferite opțiuni de vizualizare și modifică sau realizează reglaje corespunzător sursei și formatului de ecran alese.

## 7 MENU (pag. 22)

## 8 THEATRE

Puteți alege pentru acest mod una dintre variantele on (activat) sau off (dezactivat). Când este aleasă varianta on, sunt stabilite în mod automat transmiterea la ieșire a semnalului optim (dacă televizorul este conectat la un sistem audio prin cablul HDMI) și calitatea imaginii pentru conținutul bazat pe film.

## 9 Butoane numerotate

- **În modul TV** : Sunt selectate canalele. Pentru canalele cărora le corespund numere mai mari sau egale cu 10, cea de a doua, respectiv cea de a treia cifră trebuie introduse neîntârziat.
- **În modul Text** : Sunt introduse trei cifre care să reprezinte numărul paginii pe care vreți să o selectați.

## 10 ⏪ – : Canalul precedent

Se revine la canalul care a fost vizionat anterior (mai mult de cinci secunde).

## 11 PROG +/- / ⏩ / ⏪

- **În modul TV** (pag. 13) : Selectează canalul următor (+) sau pe cel precedent (-).
- **În modul Text** (pag. 14) : Selectează pagina următoare (⏩) sau pe cea precedentă (⏪).

## 12 🔇 – Suprimarea sonorului (pag. 13, 20)

## 13 🔊 +/- – Volum (pag. 20)

## 14 ☰ – Text (pag. 14)

## 15 DIGITAL – Modul digital (pag. 13)

## 16 ANALOG – Modul analogic (pag. 13)

## 17 ⏪ / RETURN

Se revine la interfața precedentă a oricărui meniu afișat.

## 18 📖 EPG (Digital Electronic Programme Guide - Ghidul electronic al programelor digitale) (pag. 15)

## 19 ⏸ – Înghețarea imaginii (pag. 13)

Imaginea TV este imobilizată pe ecran.

## 19 📺 – Modul ecran (pag. 14)

## 21 ⓘ / ? – Info / Afișarea textului

- **În modul digital** : Afișează pentru scurt timp detalii legate de programul curent.
- **În modul analogic** : Afișează informații cum ar fi numărul canalului curent și modul de ecran.
- **În modul Text** (pagina 14) : Prezintă informații ascunse (spre exemplu: răspunsuri la întrebări).

# Prezentarea butoanelor și a indicatoarelor televizorului

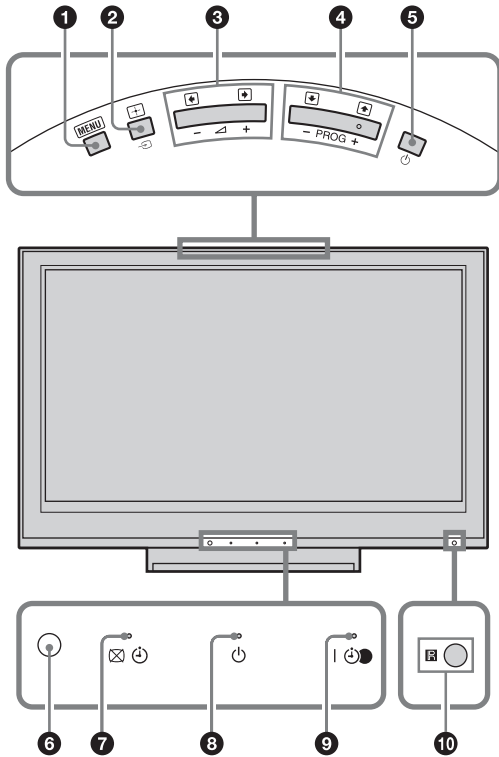

## Note



Verificați ca televizorul să fie complet oprit înainte de a decupla cablul de alimentare. Deconectarea cablului de alimentare cât timp televizorul este pornit poate face ca indicatorul să rămână aprins, putând cauza defecțiuni ale televizorului.

## 1 MENU (pag. 22)



## 2 / – Alegerea intrării / OK :

- În modul TV (pagina 20) : Este aleasă sursa de intrare dintre echipamentele conectate la mufele televizorului.
- În meniul TV : Selectează meniul sau opțiunea și confirmă alegerea.

## 3 + / - / /

- În modul TV : Crește (+) sau diminuează (-) volumul sonor.
- În meniul TV : Asigură deplasarea stânga () / dreapta () printre opțiuni.

## 4 PROG +/- / /

- În modul TV : Alege canalul următor (+) sau pe cel precedent (-).
- În meniul TV : Asigură deplasarea în meniu, în sus () sau în jos ()

## 5 – Power :

Pornește / oprește televizorul.

## Notă

- Pentru a deconecta complet televizorul, decuplați ștecărul de la priză.

## 6 Senzor de lumină (pag. 31)

## 7 – Indicator de oprire a imaginii / Indicator Timer

- Devine luminos, de culoare verde când imaginea este oprită (pag. 30).
- Devine luminos, de culoare portocalie când este activat cronometrul pentru oprirea automată (pag. 30).

## 8 – Indicatorul stării de așteptare :

Devine luminos, de culoare roșie când televizorul este în standby.

## 9 – Indicator de alimentare (Power) / Indicator pentru înregistrare (REC) cu ajutorul cronometrului

- Devine luminos, de culoare verde când televizorul este pornit.
- Devine luminos, de culoare portocalie când cronometrul pentru înregistrare este activat (pag. 15).
- Devine luminos, de culoare roșie în timpul înregistrării folosind cronometrul.

## 10 Senzor pentru telecomandă

- Recepționează semnale IR de la telecomandă.
- Nu acoperiți senzorul pentru telecomandă deoarece poate fi afectată funcționarea.

# Vizionarea televizorului

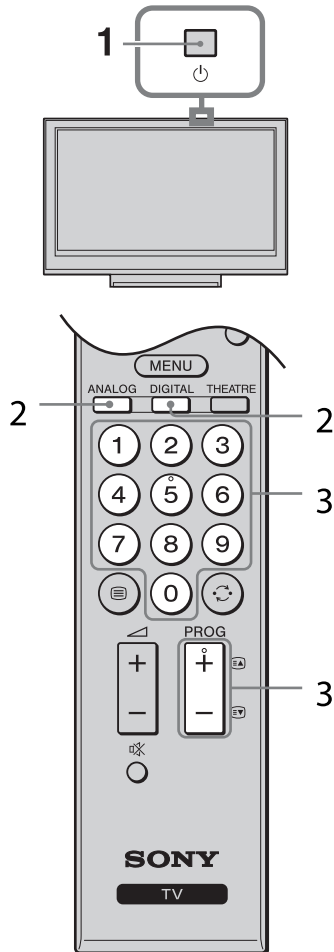

- 1** Apăsați butonul al televizorului (aflat în partea de sus) pentru a-l porni.  
Dacă televizorul este în starea de așteptare (indicatorul din partea frontală a aparatului este de culoare roșie), apăsați butonul TV al telecomenzii pentru a porni aparatul.
- 2** Apăsați butoanele DIGITAL pentru a trece în modul digital sau ANALOG pentru a trece în modul analogic.  
Canalele disponibile variază în funcție de modul ales.
- 3** Apăsați butoanele numerotate sau PROG+/- pentru a alege un canal.  
Pentru a alege cu ajutorul butoanelor numerotate un canal căruia îi este atribuit un număr mai mare sau egal cu 10, cea de a doua și de a treia cifră trebuie introduse neîntârziat.

Pentru a selecta un canal digital folosind Ghidul Programelor Electronice Digitale (EPG), vezi pagina 15.

## În modul digital

Este afișată pentru scurt timp o informație. Informația poate conține următoarele simboluri.



- Servicii radio
- Serviciu codificat / subscriere
- Mai multe limbi pentru coloana sonoră
- Subtitluri disponibile
- Subtitluri disponibile pentru persoanele cu deficiențe auditive
- Vârsta minimă recomandată a persoanelor care vizionează programul curent (între 4 și 18 ani)
- Restricționarea accesului de către părinți
- (de culoare roșie) :  
Programul înregistrat curent

## Operații suplimentare



Pentru	Acționați astfel
A imobiliza imaginea de pe ecran (Picture freeze)	Apăsați . Apăsați o dată pentru a elimina ecranul de mici dimensiuni, apoi apăsați încă o dată pentru a reveni la modul TV obișnuit <b>Note</b> • Această funcție nu este disponibilă pentru o sursă de intrare PC.
A avea acces la tabelul cu indexul programelor (numai în modul analogic)	Apăsați . Pentru a selecta un canal analogic, apăsați , apoi apăsați .
A avea acces la programele digitale favorite (numai în modul digital)	Apăsați . Pentru detalii, consultați pag. 17
A suprima sonorul	Apăsați . Apăsați din nou pentru a reveni la valoarea precedentă.
A porni televizorul din modul Standby, fără sonor	Apăsați .



Continuă ...

## Pentru a avea acces la Text

Apăsați . De fiecare dată când apăsați , indicația de pe ecran se modifică ciclic astfel:

Text → Text peste imaginea TV (modul mix) → Fără Text (părăsește serviciul Text)

Pentru a selecta o pagină, apăsați butoanele numerotate sau pe cele  / .

Pentru a menține afișată o anumită pagină, apăsați  / .

Pentru a avea acces la informații ascunse, apăsați  / .

## 🔍 Observație

- Dacă în partea de jos a paginii Text apar patru elemente colorate, înseamnă că este disponibil serviciul Fasttext. Acesta vă permite să aveți acces rapid și ușor la pagini. Apăsați butonul colorat corespunzător pentru a avea acces la pagina care vă interesează.

## “Modalitatea manuală de schimbare a modului de ecran pentru a se potrivi cu semnalul difuzat”

Apăsați  pentru afișarea în modul curent de ecran.

### Smart\*

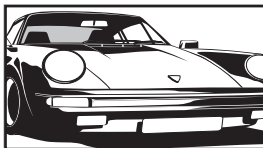

Sunt afișate programe obișnuite, în format 4:3 cărora le sunt aplicate efecte de ecran panoramic. Imaginea 4:3 este lărgită pentru a umple ecranul.

### 4:3

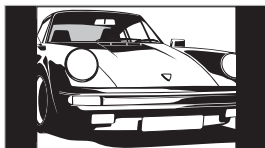

Sunt afișate imagini obișnuite cu dimensiunile 4:3 (spre exemplu pentru ecran TV care nu este panoramic) la proporțiile corecte.

### Wide

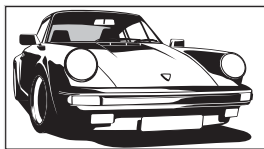

Sunt afișate imagini panoramice (16:9) cu proporțiile corecte.

### Zoom\*

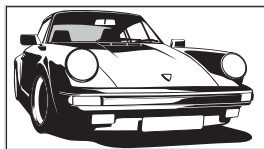

Sunt afișate imagini în format cinematografic (letter box), la dimensiunile corecte.

### 14:9\*

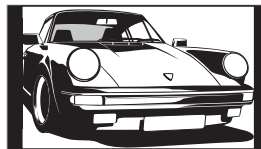



Sunt afișate imagini cu raportul laturilor de 14:9 la proporțiile corecte. Vor apărea zone de culoare neagră la marginile laterale ale ecranului.

\* *Părțile de sus și de jos ale imaginii pot fi eliminate.*

## 📝 Note

- Nu puteți selecta “4:3” sau “14:9” pentru imagini de la o sursă se semnal HD.
- Nu puteți utiliza această funcție câtă vreme este afișată sigla digitală.
- Unele caractere și / sau litere din partea de sus și de jos a imaginii este posibil să nu fie vizibile în modul Smart. Într-un asemenea caz, puteți să selectați “Vertical Size” folosind meniul “Screen” și să reglați imaginea pe verticală pentru ca aceasta să fie vizibilă.

## 🔍 Observații

- Când pentru “Auto Format” este aleasă varianta “On”, televizorul va selecta în mod automat cel mai potrivit mod compatibil cu programul difuzat (pag. 27).
- Puteți ajusta poziția imaginii când selectați “Smart” (50 Hz), “Zoom” sau “14:9”. Apăsați  /  pentru deplasarea în sus sau în jos (de ex. pentru citirea subtitrurilor) (cu excepția 720p și 1080i).
- Selectați “Smart” sau “Zoom” pentru a ajusta imaginile de la surse 720p și 1080i cu zonele de margine decupate.

## Utilizarea meniului Tools

Apăsați **TOOLS** pentru a fi afișate următoarele opțiuni când vizionați programul TV.

Opțiuni	Descriere
<b>Close</b> (Închidere)	Închide meniul Tools.
<b>Picture Mode</b> (Modul imagine)	Pagina 23.
<b>Sound Mode</b> (Modul sunet)	Pagina 25.
<b>Speaker</b> (Boxe)	Pagina 29.
<b>Audio Language</b> (Limba pentru coloana sonoră) - numai în modul digital	Pagina 37.
<b>Subtitle Setting</b> (Reglarea subtitrării) - numai în modul digital	Pagina 37.
<b>Volume</b> (Volum)	Ajustează volumul sonor la căști.
<b>Sleep Timer</b> (Cronometru pentru oprirea automată)	Pagina 30.
<b>Power Saving</b> (Economisirea energiei)	Pagina 30.
<b>Auto Clock Set</b> (Potrivirea automată a ceasului) - numai în modul analogic	Vă permite să treceți în modul digital și să obțineți aflați indicația temporală.
<b>System information</b> (Informații legate de sistem) - numai în modul digital	Afișează interfața cu informații legate de sistem.

# Consultarea Ghidului electronic de programe digitale (EPG) DV3\*



1 În modul digital, apăsați .

2 Efectuați operația dorită, așa cum este indicat în tabelul următor sau afișată pe ecran.



## Ghidul electronic al programelor digitale (EPG)

\* Vă rugăm să țineți seama că această funcție este posibil să nu fie disponibilă în anumite țări/regiuni.

### Pentru

### Faceți următoarele

A urmări un program





Apăsați / pentru a selecta programul, apoi apăsați .

A opri ghidul EPG

Apăsați butonul .

A ordona pe categorii informațiile despre programe – Category list

1 Apăsați butonul albastru.







2 Apăsați butoanele /// pentru a selecta o categorie, apoi apăsați .



Categoriile disponibile includ :

“All Categories” : Conține toate canalele disponibile.



**Denumirea categoriei** (de ex. “News”) : Conține toate canalele care corespund categoriei selectate.

A alege programul care să fie înregistrat – Timer REC

1 Apăsați butoanele /// pentru a selecta programul pe care vreți să îl înregistrați, apoi apăsați  / .

2 Apăsați butoanele / pentru a selecta “Timer REC”.







3 Apăsați butonul  pentru a regla cronometrul televizorului și pe cel al aparatului video.

Alături de informațiile legate de program, este afișat simbolul  de culoare roșie. Indicatorul  de pe panoul frontal al televizorului devine luminos, de culoare portocalie.



### Observație

• Procedura de mai sus poate fi utilizată chiar dacă programul de înregistrat a fost deja pornit.

A stabili care program să fie afișat automat pe ecranul TV la pornire – Reminder

1 Apăsați butoanele /// pentru a selecta viitorul program care vreți să fie afișat, apoi apăsați  / .

2 Apăsați / pentru a selecta “Reminder”, apoi apăsați butonul .

Alături de informațiile legate de program, este afișat simbolul . Indicatorul  de pe panoul frontal al televizorului devine luminos, de culoare portocalie.

### Notă

• Dacă treceți televizorul în starea de așteptare, acesta va porni automat când programul care vă interesează este gata să înceapă.













Continuă ...

---

**Pentru****Faceți următoarele**















---

A potrivi ora și data programului pe care vreți să îl înregistrați  
– Manual timer REC

- 1 Apăsați butonul  / .
- 2 Apăsați butoanele  /  pentru a selecta "Manual timer REC" (*înregistrare manuală cu ajutorul cronometrului*), apoi apăsați butonul .
- 3 Apăsați butoanele  /  pentru a selecta data, apoi apăsați .
- 4 Stabiliți, în același mod ca la pasul 3, ora la care să înceapă și cea la care să se termine programul.
- 5 Apăsați butoanele  /  pentru a selecta programul, apoi apăsați butonul .
- 6 Apăsați butonul  pentru a regla cronometrul televizorului și pe cel al aparatului video. Indicatorul  al televizorului (aflat în partea frontală) devine luminos, de culoare portocalie.

---

A anula unei înregistrări sau a reminder-ului – Timer list

- 1 Apăsați butonul  / .
  - 2 Apăsați butoanele  /  pentru a selecta "Timer list", apoi apăsați butonul .
  - 3 Apăsați butoanele  /  pentru a selecta programul pe care vreți să îl anulați, apoi apăsați butonul .
  - 4 Apăsați butoanele  /  pentru a selecta "Cancel Timer", apoi apăsați butonul  . Este afișată o interfață de confirmare a faptului că vreți să anulați programul.
  - 5 Apăsați butoanele  /  pentru a selecta "Yes", apoi apăsați butonul  pentru a confirma.
- 

 **Note**

- Puteți regla cronometrul de înregistrare pentru aparatul video al televizorului numai pentru aparatele video compatibile Smartlink. Dacă aparatul dvs. video nu este compatibil Smartlink, va fi afișat un mesaj care să vă amintească să potriviți cronometrul aparatului video.
- O dată ce începe înregistrarea, puteți trece televizorul în starea de așteptare, însă nu opriți complet televizorul deoarece înregistrarea va fi anulată.
- Dacă a fost selectată o restricție de vârstă pentru programe, pe ecran va apărea un mesaj care vă va solicita codul pin. Pentru mai multe detalii, consultați secțiunea "Restricționarea accesului de către părinți" de la pagina 37.



# Folosirea Listei de programe favorite DV3\*



## Lista de programe digitale favorite

\* *Vă rugăm să țineți seama că această funcție este posibil să nu fie disponibilă în anumite țări / regiuni.*

Facilitatea Favourite (Lista de programe favorite) vă permite să selectați programele din 4 liste cu programe favorite.

- 1 Apăsăți MENU.
- 2 Apăsăți  $\leftarrow/\rightarrow$  pentru a selecta "Digital Favourites", apoi apăsați  $\oplus$ .
- 3 Efectuați operația dorită așa cum este prezentat în tabelul de mai jos sau cum este afișată pe ecran.

### Observați

- În lista de programe digitale favorite pot fi stocate până la 999 de canale.

---

## Pentru

## Faceți următoarele

A crea pentru prima dată Lista cu programe favorite

- 1 Apăsăți butonul  $\oplus$  pentru a selecta "Yes".
- 2 Apăsăți butonul galben pentru a selecta lista "Favourite".
- 3 Apăsăți butoanele  $\leftarrow/\rightarrow$  pentru a selecta canalul pe care vreți să îl introduceți în listă, apoi apăsați butonul  $\oplus$ .  
Canalele care sunt stocate în lista de programe favorite, sunt marcate cu simbolul  $\heartsuit$ .

A urmări un canal

- 1 Apăsăți butonul galben pentru a parcurge lista "Favourite".
- 2 Apăsăți butonul  $\oplus$  pentru a selecta un canal.

A opri lista de programe favorite Apăsăți RETURN.

A adăuga sau elimina canale din Lista curentă de programe favorite

- 1 Apăsăți butonul albastru.
- 2 Apăsăți butonul galben pentru a selecta lista "Favourite" pe care doriți să o modificați.
- 3 Apăsăți butoanele  $\leftarrow/\rightarrow$  pentru a selecta canalul care vreți să îl adăugați sau să îl eliminați din listă, apoi apăsați butonul  $\oplus$ .









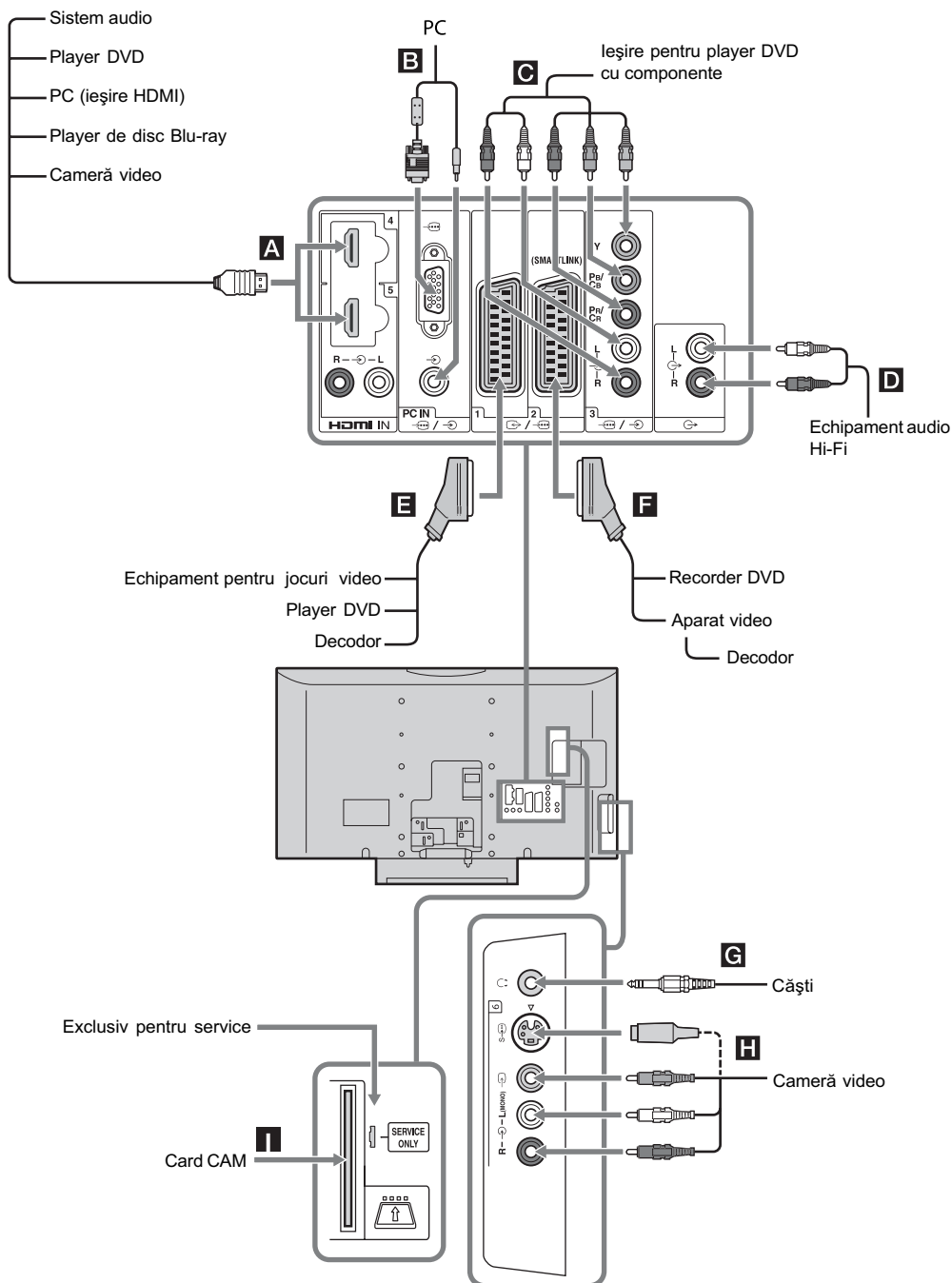





























A elimina toate canalele din Lista curentă de programe favorite

- 1 Apăsăți butonul albastru.
  - 2 Apăsăți butonul galben pentru a selecta lista de programe favorite pe care vreți să o modificați.
  - 3 Apăsăți butonul albastru.
  - 4 Apăsăți butonul  $\leftarrow/\rightarrow$  pentru a selecta "Yes", apoi apăsați  $\oplus$  pentru confirmare.
-

## Conectarea echipamentelor opționale

Puteți conecta o gamă largă de echipamente opționale la televizorul dumneavoastră.



Mufe	Simbolul intrării de pe ecran	Descriere
<b>A</b> HDMI IN 4 sau 5	 AV4 sau  AV5	Realizați conexiunea la mufa HDMI IN 4 sau 5 dacă echipamentul are mufă HDMI. Semnalele digitale video și audio sunt primite la intrare de la echipament. În plus, dacă este conectat un echipament de comandă HDMI compatibil, este acceptată comunicarea cu acesta. Consultați pag. 30 pentru a configura această comunicație. Dacă echipamentul are o mufă DVI conectați-o la HDMI IN 5 prin intermediul unei interfețe adaptor DVI-HDMI (care nu este furnizată) și cuplați conectorii audio de ieșire ai echipamentului la mufele audio de intrare HDMI IN 5.  <b>Note</b> <ul style="list-style-type: none"> <li>Mufele HDMI acceptă numai următoarele tipuri de intrări video : 480i, 480p, 576i, 576p, 720p, 1080i, 1080p și 1080/24p.</li> <li>Aveți grijă să folosiți numai cabluri HDMI care poartă sigla HDMI.</li> </ul>
<b>B</b> PC  / 	PC	Realizați conexiunea la mufe PC  /  . Se recomandă să folosiți un cablu de calculator cu ferite.
<b>C</b>  /  3	 AV3	Realizați conexiunea la mufele video pe componente și la cele audio  /  3.
<b>D</b> 		Realizați conexiunea la mufele audio de ieșire  pentru a asculta sonorul de la televizor prin intermediul echipamentului Hi-Fi audio.
<b>E</b>  /  1	 AV1 sau  AV1	Realizați conexiunea la mufa scart  /  1. Când conectați decodorul, semnalul codificat de la tunerul TV este transmis la ieșire către decodor, apoi semnalul decodificat este transmis la ieșire de la decodor.
<b>F</b>  /  2	 AV2 sau  AV2	Realizați conexiunea la mufa scart  /  2. SmartLink este o legătură directă între televizor și un recorder VCR/DVD.
<b>G</b> Căști		Realizați conexiunea la mufa  pentru a asculta sonorul televizorului prin căști.
<b>H</b>  6 /  6 și  6	 AV6 sau  AV6	Realizați conexiunea la mufa <b>S</b> video  6 sau la cea video  6 și la mufele audio  6. Pentru a evita apariția zgomotului imaginilor, nu conectați simultan camera la mufa video  6 și la cea <b>S</b> video  6. Dacă veți conecta un echipament mono, realizați conexiunea la mufa  6 L (din stânga).
<b>I</b>  CAM (Modul de acces condiționat)		Pentru a utiliza serviciile Pay TV (televiziune cu plată). Pentru detalii, consultați manualul de instrucțiuni care însoțește dispozitivul dvs. CAM. Pentru a folosi dispozitivul CAM, scoateți capacul de cauciuc al slotului CAM. Opriți televizorul când introduceți dispozitivul CAM în slotul său. Când nu folosiți dispozitivul CAM, vă recomandăm să introduceți cardul de protecție și să puneți la loc capacul slotului CAM.  <b>Notă</b> <ul style="list-style-type: none"> <li>Serviciul CAM nu este disponibil în toate țările/regiunile. Vă rugăm să vă interesați despre acest serviciu la dealer-ul dvs. autorizat.</li> </ul>

# Urmărirea imaginilor preluate de la echipamentele conectate

Porniți echipamentul conectat, apoi efectuați una dintre următoarele operații.

## Pentru echipamentul conectat la mufele scart folosind un cablu scart cu 21 de pini cu toate firele (pag. 18)





Porniți redarea la echipamentul conectat.

Imaginea provenită de la echipamentul conectat apare pe ecran.

## Pentru un aparat video depistat automat (pag. 6)





În modul analogic, apăsați butoanele PROG +/- sau butoanele numerotate pentru a selecta canalul video.

## Pentru alte echipamente conectate (pag. 18)

Apăsați  /  pentru a afișa lista echipamentelor conectate. Apăsați  pentru a selecta sursa de intrare dorită, apoi apăsați . (Elementul activat este selectat dacă trec 2 secunde fără a fi efectuată nici o operație după apăsarea butoanelor .)

Când pentru sursa de intrare este aleasă opțiunea "Skip" în meniul "AV Preset", din meniul "AV Set-up" (pag. 29), acea intrare nu apare în listă.

## Operații suplimentare

Pentru	Faceți următoarele
A reveni la funcționarea obișnuită a televizorului	Apăsați DIGITAL sau ANALOG.
A accesa tabelul cu indexul semnalelor de intrare (cu excepția modului TV)	Apăsați  pentru a avea acces la tabelul index cu semnalele de intrare. Pentru a selecta o sursă de intrare, apăsați  , iar apoi  .
A modifica volumul sistemului audio compatibil cu comanda HDMI, care a fost conectat.	Apăsați  +/-.
A suprima sonorul sistemului audio compatibil cu comanda HDMI, care a fost conectat.	Apăsați  . Apăsați încă o dată pentru a reveni la nivelul anterior al volumului.

## Utilizarea meniului Tools

Apăsați TOOLS pentru afișarea următoarelor opțiuni când vizionați imagini de la un echipament conectat.

Opțiuni	Descriere
Close (închidere)	Închide meniul Tools.
Picture Mode (modul imagine) - cu excepția modului intrare PC	Vezi pagina 23.
Display Mode (modul de afișare) - numai în modul intrare PC	Vezi pagina 23.
Sound Mode (modul sunet)	Vezi pagina 25.
Speaker (boxe)	Vezi pagina 29.
PAP (2 imagini afișate) - cu excepția modului intrare PC	Vezi pagina 20.
PIP (imagine în imagine) - numai în modul intrare PC	Vezi pagina 21.
Auto Adjustment (reglaj automat) - numai în modul intrare PC	Vezi pagina 32.
Horizontal Shift (comutare orizontală)	Vezi pagina 32. - numai în modul intrare PC
Vertical Shift (comutare verticală)	Vezi pagina 32. - numai în modul intrare PC
 Volume	Reglează volumul boxelor.
Sleep Timer (cronometrul de oprire automată) - cu excepția modului intrare PC	Vezi pagina 30.
Power Saving (modul economic)	Vezi pagina 30.
Auto Clock Set (reglarea automată a ceasului)	Vă permite să treceți în modul digital și să aflați ora exactă.

## Pentru a viziona simultan două imagini – PAP (Picture And Picture)

Puteți vedea simultan două imagini (de la o intrare externă și un program TV) pe ecranul televizorului.

Conectați echipamentul opțional (pag. 18) și aveți grijă ca imaginile de la echipament să apară pe ecran (pag. 20).

### Note

- Această funcție nu este disponibilă pentru o intrare PC.
- Nu puteți modifica dimensiunea imaginilor.
- Nu puteți afișa imagini de la o intrare video analogică TV în spațiul dedicat imaginilor de la televizor, în timpul prezentării unor imagini preluate de la un echipament extern AV1, AV2 sau AV6.

**1** Apăsăți **TOOLS** pentru a fi afișat meniul “Tools” (instrumente).



**2** Apăsăți / pentru a selecta “PAP”, apoi apăsați .

Imaginea de la echipamentul conectat este afișată în partea stângă, iar programul TV apare în partea dreaptă.

**3** Apăsăți butoanele numerotate sau **PROG +/-** pentru a selecta canalul TV.

Apăsăți  sau **RETURN**.

### Observație

- Imaginea încadrată de un chenar verde are sonor. Puteți stabili ca sonorul să provină de la imaginea din stânga sau din dreapta, comutând prin apăsarea butoanelor /.

## Pentru a viziona simultan două imagini – PIP (Picture In Picture)

Puteți vedea simultan două imagini (de la calculator și un program TV) pe ecranul televizorului.

Conectați un calculator (pag. 18) și aveți grijă ca imaginile de la calculator să apară pe ecran.





### Note

- Nu puteți viziona imagini cu rezoluție mai mare de WXGA (1280×768 pixeli).
- În modul PIP nu este disponibilă facilitatea “Power Management” (pag. 32).

**1** Apăsăți **TOOLS** pentru a fi afișat meniul “Tools” (instrumente).

**2** Apăsăți / pentru a selecta “PIP”, apoi apăsați .

Imaginea de la calculatorul conectat este afișată pe întreg ecranul, iar cea a programului TV apare într-un colț din dreapta.

Puteți utiliza /// pentru a deplasa imaginea de la televizor pe ecran.

**3** Apăsăți butoanele numerotate sau **PROG +/-** pentru a selecta canalul TV.

**Pentru a reveni la afișarea unei singure imagini pe ecran**

Apăsăți **RETURN**.

### Observație

- Puteți alege imaginea care să fie însoțită de sunet, selectând “Audio Swap” din meniul Tools.

## Utilizarea comenzii HDMI

Funcția de comandă HDMI permite echipamentelor să se acționeze reciproc, folosind facilitatea HDMI CEC (Consumer Electronics Control) specificată pentru HDMI.

Puteți efectua operații reciproce de comandă între echipamente compatibile cu comandă HDMI marca Sony, care au fost interconectate, cum ar fi un televizor, un recorder DVD cu hard disk și un sistem audio, conectând echipamentele prin cabluri HDMI.

Aveți grijă să conectați și să configurați în mod corect echipamentele compatibile pentru a putea utiliza funcția HDMI.

### Pentru conectarea corectă a echipamentelor compatibile HDMI

Conectați echipamentele compatibile și televizorul printr-un cablu HDMI. Când conectați un sistem audio, aveți grijă să conectați și mufele de ieșire audio ale televizorului la sistemul audio prin intermediul cablurilor adecvate. Pentru detalii, consultați pag. 18.

### Pentru realizarea configurării HDMI

Comanda HDMI trebuie stabilită atât la televizor, cât și la echipamentul conectat. Consultați “Cofigurarea HDMI” de la pagina 30 cu privire la reglajele pentru televizor. Consultați instrucțiunile de utilizare ale echipamentului conectat pentru stabilirea detaliilor.

### Funcții de comandă HDMI

- Oprește echipamentul interconectat cu televizorul.
- Pornește televizorul interconectat cu echipamentul cuplat și comută automat pe intrarea corespunzătoare echipamentului, când acesta începe redarea.
- Dacă porniți un sistem audio conectat câtă vreme televizorul este pornit, intrarea comută pe semnalul audio de la sistemul audio.
- Reglează volumul și suprimă sonorul sistemului audio conectat.

# Parcursarea meniurilor

“MENU” vă permite să beneficiați de diverse facilități utile ale acestui televizor. Puteți să selectați cu ușurință canale sau surse de intrare și să modificați reglajele televizorului dvs.

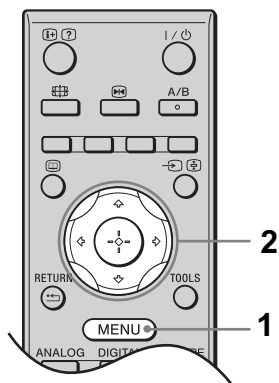

**1** Apăsați MENU.

**2** Apăsați  $\uparrow/\downarrow/\leftarrow/\rightarrow$  pentru a selecta o opțiune, apoi apăsați  $\oplus$ .  
Pentru a părăsi meniul, apăsați MENU.

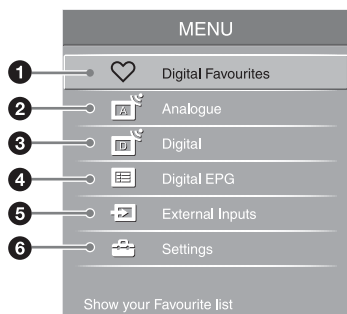

**1** Digital Favourites (*Elemente digitale favorite*)

Afișează lista programelor favorite (pag. 17).

**2** Analogue (*Analogic*)

Se revine la ultimul canal analogic vizionat.

**3** Digital (*Digital*)\*

Se revine la ultimul canal digital vizionat.

**4** Digital EPG (*Ghidul electronic al programelor digitale*)\*

Afișează Ghidul electronic al programelor digitale (EPG) -pagina 15.

**5** External inputs (*Intrări externe*)

Selectează echipamentul conectat la televizorul dvs.

- Pentru a urmări semnalul de la intrarea externă dorită, selectați sursa de intrare, apoi apăsați  $\oplus$ .
- Pentru a alocă o etichetă unei intrări externe, selectați “Edit AV Labels”, apoi consultați pagina 29.
- Pentru a vedea lista echipamentelor compatibile cu comanda HDMI, selectați “HDMI Device Selection”.

**6** Settings (*Reglaje*)

Afișează meniul “Settings” unde sunt efectuate majoritatea reglajelor și ajustărilor avansate.

**1** Apăsați  $\uparrow/\downarrow$  pentru a selecta un simbol din meniu, apoi apăsați  $\oplus$ .

**2** Apăsați  $\uparrow/\downarrow/\leftarrow/\rightarrow$  pentru a selecta o opțiune sau pentru a realiza un reglaj, apoi apăsați  $\oplus$ .

Pentru detalii legate de reglaje, consultați paginile de la 23 la 38.

### Notă

- Opțiunile ce pot fi reglate, variază în funcție de situație. Opțiunile care nu sunt disponibile, apar de culoare gri sau nu sunt afișate.

\* Această funcție este posibil să nu fie disponibilă în anumite țări / regiuni.

# Meniul Picture (*Meniul pentru imagine*)

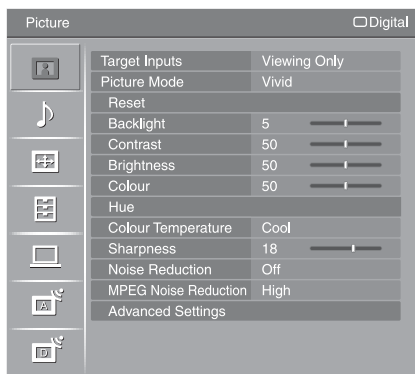

Puteți selecta opțiunile de mai jos din meniul “Picture”. Pentru a selecta opțiuni din “Settings”, consultați secțiunea “Parcursarea meniurilor” (pagina 22).

---

## Target Inputs (*Intrări vizate*)

Stabilește dacă reglajele efectuate în meniul Picture se aplică tuturor intrărilor sau numai intrării vizionate la momentul respectiv.

“**All**” : se aplică tuturor intrărilor.

“**Viewing Only**” : reglajele se aplică numai intrării curente.

---

## Picture Mode (*Modul imagine*)

Selectează modul imagine cu excepția sursei de intrare PC. Opțiunile pentru “Picture Mode” pot diferi în funcție de reglajul “Video / Photo” (pag. 28).

“**Vivid**” : pentru a accentua contrastul și claritatea imaginii.

“**Standard**” : pentru imagini standard. Se recomandă pentru utilizarea la domiciliu.

“**Cinema**” : pentru vizionarea conținutului bazat pe film. Varianta cea mai indicată pentru a viziona într-un mediu similar cu al unei săli de cinematograf. Acest reglaj de imagine a fost dezvoltat în colaborare cu Sony Picture Entertainment, pentru ca filmele să fie reproduse cu fidelitate, respectând intenția creatorilor lor.

“**Photo**” : stabilește calitatea optimă a imaginilor în cazul fotografiilor.

---

## Display Mode (*Modul afișare*)

Selectează modul de afișare pentru sursa de intrare PC.

“**Video**” : pentru imagini video.

“**Text**” : pentru text, grafice sau tabele.

---

## Reset (*Inițializare*)

Reduce toate elementele de reglaje din “Picture” cu excepția “Target Inputs”, “Picture Mode” și “Display Mode” la variantele stabilite din fabrică.

---

## Backlight (*Iluminarea de fundal*)

Ajustează luminozitatea din fundal.

---

## Contrast (*Contrast*)

Crește sau descrește contrastul imaginilor.

---

## Brightness (*Luminozitate*)

Crește sau descrește luminozitatea imaginilor.

---

## Colour (*Culoare*)

Crește sau descrește intensitatea de culoare.

---

## Hue (*Tonalitate*)

Crește sau descrește tonurile de verde și de roșu.

 **Notă**

“Hue” poate fi ajustat numai în cazul unui semnal color NTSC (ex. benzi video din S. U. A.)

---

*Continuă ...*

---

## Meniul Picture (*Meniul pentru imagine*) - continuare

---

### Colour Temperature (*Temperatura de culoare*)

Crește sau descrește gradul de alb al imaginii.

- “Cool” : Conferă culorilor albe o tentă albastră.
- “Neutral” : Conferă culorilor albe o tentă neutră.
- “Warm1 / Warm2” : Conferă culorilor albe o tentă roșie. Tenta roșiatică “Warm2” este mai accentuată comparativ cu tenta roșiatică “Warm1”.

#### Observație

- “Warm 1” și “Warm 2” pot fi ajustate numai în cazul în care pentru opțiunea “Picture Mode” este aleasă varianta “Vivid”.
- 

### Sharpness (*Claritate*)

Crește sau diminuează claritatea imaginii.

---

### Noise Reduction (*Reducerea zgomotului*)

Reduce zgomotul imaginii (imagine ninsă) în cazul în care semnalul transmis este slab.

- **Auto** : Zgomotul imaginilor este redus în mod automat (numai în modul analogic).
  - **“High” / “Medium” / “Low”** : Modifică efectul reducerii zgomotului.
  - **Off** : Oprește facilitatea de Reducere a zgomotului.
- 

### MPEG Noise Reduction (*Reducerea zgomotului MPEG*)

Reduce zgomotul imaginii în cazul pieselor video comprimate MPEG.

---

### Advanced Settings (*Reglaje avansate*)

Particularizează Funcția Picture (imagine) în detaliu. Când pentru “Picture mode” alegeți variantele “Cinema”, “Photo” sau “Standard”, puteți stabili / modifica aceste reglaje.

- “Reset” : Reduce toate reglajele video avansate la variantele stabilite din fabrică.
  - “Black Corrector” : Accentuează zonele de negru ale imaginii pentru a se obține un contrast mai puternic.
  - “Adv. Contrast Enhancer” : Reglează automat opțiunea “Backlight” și “Contrast” alegând varianta optimă în funcție de luminozitatea ecranului. Acest reglaj este eficient mai ales în cazul imaginilor întunecate. Va fi mărit contrastul scenelor întunecate.
  - “Gamma” : Stabilește echilibrul între zonele întunecate și cele luminoase ale imaginilor.
  - “Clear White” : Accentuează tonurile de alb.
  - “Live Colour” : Face culorile mai vii.
  - “Colour Space” : Modifică gama de reproducere a culorilor. “Wide” re-produce culorile vii, iar “Standard” pe cele standard.
-



# Meniul Sound (*Meniul pentru sunet*)

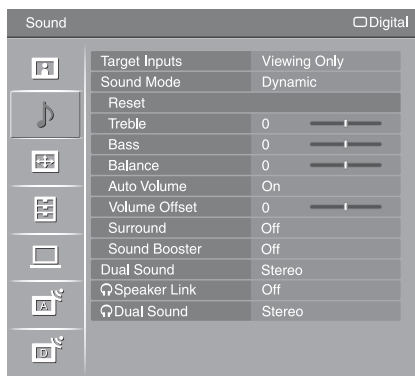

Puteți selecta opțiunile de mai jos din meniul “Sound”. Pentru a selecta opțiuni din “Settings”, consultați secțiunea “Parcurgerea meniurilor” (pagina 22).

## Target Inputs (*Intrări vizate*)

Stabilește dacă reglajele efectuate în meniul Sound se aplică tuturor intrărilor sau numai intrării vizionate la momentul respectiv.

“ALL” : se aplică tuturor intrărilor.

“Viewing Only” : reglajele se aplică numai intrării curente.

## Sound Mode (*Modul sunet*)

“Dynamic” : intensifică sunetele înalte și pe cele joase.

“Standard” : pentru sunet standard. Se recomandă pentru utilizarea la domiciliu.

“Custom” : pentru răspuns fără efecte. Vă permite memorarea variantelor preferate de reglaj.

## Reset (*Inițializare*)

Reduce toate reglajele de sunet “Sound”, cu excepția “Target Inputs”, “Sound Mode”, “Dual Sound”, “Speaker Link” și “Dual Sound” la variantele stabilite din fabrică.

## Treble

Ajustează sunetele de frecvență mai înaltă.

## Bass

Ajustează sunetele de frecvență mai joasă.

## Balance

Accentuează echilibrul sunetului de la boxa din stânga sau din dreapta.

## Auto Volume

## (*Menținerea automată a nivelului volumului*)

Menține constant nivelul volumului chiar dacă apar variații de volum (ex. spoturile publicitare au tendința de a avea sonorul mai puternic decât restul programelor).

## Volume Offset (*Volumul relativ*)

Reglează nivelul volumului intrării curente, relativ la celelalte intrări, când pentru “Target Inputs” este aleasă varianta “Viewing Only”.

## Surround

## (*Efect de învăluire*)

“S-FORCE Front Surround” : disponibil pentru semnalul stereo obișnuit și pentru cel digital cu 5,1 canale, cu efect de învăluire, precum și pentru intrarea audio de la echipamentul conectat.

“Off” : convertește și reproduce 5,1 canale și alte semnale sonore audio digitale ca semnal audio stereo obișnuit (2 canale). Reproduce semnalul audio original al altor difuzori, așa cum a fost emis.

## Sound Booster

## (*Accentuarea sunetului*)

Dă sunetului un impact mai puternic prin compensarea efectelor de fază din boxe.

Continuă ...

---

## Meniul Picture (*Meniul pentru imagine*) - continuare

---

### **Dual Sound** (*Sunet dual*)

Selectează sunetul de la boxe în cazurilor programelor stereo sau bilingve.

“**Stereo**”, “**Mono**” : Pentru programele difuzate stereo.

“**A**” / “**B**” / “**Mono**” : Pentru un program bilingv, selectați “**A**” pentru canalul 1 de sunet, “**B**” pentru al doilea canal de sunet sau “**Mono**” pentru un canal mono, dacă este disponibil.

#### **Note**

- Dacă selectați alt echipament conectat la televizor, alegeți pentru “Dual Sound” varianta “Stereo”, “A” sau “B”. Dacă, însă, este selectat echipamentul extern conectat la mufa HDMI, pentru acesta este stabilă varianta “Stereo”.
- 

### **Speaker Link** (*Legătura boxe - căști*)

Pornește sau oprește boxele interne ale televizorului când sunt conectate boxele.

“**On**” : Sonorul este transmis la ieșire numai prin căști.

“**Off**” : Sonorul este transmis atât prin căști, cât și prin boxele televizorului.

---

### **Dual Sound** (*Sonor dual*)

Selectează sonorul de la căști pentru semnalul stereo sau pentru cel difuzat bilingv, ceea ce depinde de selecția “Dual Sound”.

---

# Meniul Screen (*Meniul pentru ecran*)

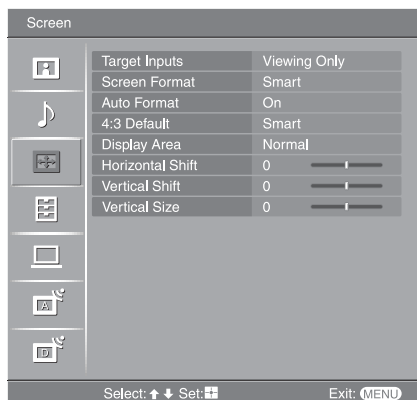

Puteți selecta opțiunile prezentate în continuare din meniul “Screen” (Meniul de ecran). Pentru a selecta opțiunile corespunzătoare meniului “Settings”, consultați “Parcurea meniurilor” (pagina 22).

## Target Inputs (Intrări vizate)

Stabilește dacă reglajele efectuate în meniul Screen se aplică tuturor intrărilor sau numai intrării vizionate la momentul respectiv.

“ALL” : se aplică tuturor intrărilor.

“Viewing Only” : reglajele se aplică numai intrării curente.

## Screen Format (Format de ecran)

Pentru detalii legate de formatul de ecran, consultați : “Modalitatea manuală de schimbare a modului de ecran pentru a se potrivi cu semnalul difuzat” (pagina 14).

## Auto Format (Format stabilit automat)

Modifică automat formatul de ecran conform semnalului difuzat. Pentru a menține reglajele efectuate, alegeți varianta “Off”.

### 🔍 Observații

- Chiar dacă ați selectat “On” sau “Off” la opțiunea “Auto Format”, puteți să modificați întotdeauna formatul de ecran prin apăsarea butonului  de mai multe ori.

## 4:3 Default (Implicit 4:3)

Stabilește modul implicit de ecran care să fie folosit pentru semnale difuzate în format 4:3.

“Smart” : afișează semnalul obișnuit difuzat în format 4:3, cu un efect de imitare a ecranului panoramic.

“4:3” : afișează semnalul obișnuit difuzat în format 4:3 la proporțiile corecte.

“Off” : menține varianta curentă stabilită pentru formatul de ecran când este schimbat canalul sau intrarea.

## Display Area (Zona de afișare)

Ajustează zona de ecran în care este afișată imaginea.

“Full Pixel” : afișează imaginea pentru surse 1080i sau 1080p (cu excepția intrării de la componente), la dimensiunea originală când anumite părți ale imaginii sunt tăiate.

“Normal” : afișează zona recomandată a imaginii.

“-1” / “-2” : lărgeste imaginea pentru a fi ascunse marginile acesteia.

### 📌 Notă

- Opțiunea “Full Pixel” este disponibilă numai când pentru “Screen Format” este aleasă varianta “Wide”.

## Horizontal Shift (Deplasare pe orizontală)

Stabilește poziția pe orizontală a imaginii.

## Vertical Shift (Deplasare pe verticală)

Reglează poziția pe verticală a imaginii când pentru “Screen Format” este aleasă una dintre variantele “Smart” (50 Hz), “Zoom” sau “14:9”.

## Vertical Size (Dimensiunea verticală)

Ajustează dimensiunea verticală a imaginii când pentru “Screen Format” este aleasă una dintre variantele “Smart”, “Zoom” sau “14:9”.

# Meniul Set-up (Meniul de reglaj)

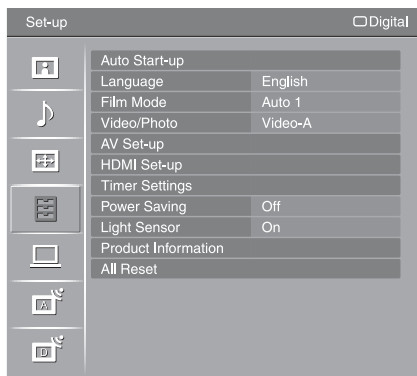

Puteți selecta opțiunile prezentate în continuare din meniul Set-Up (Meniul de reglaj). Pentru a selecta opțiunile, consultați “Parcurgerea meniurilor” (pagina 22).

## Auto Start-up (Pornire automată)

Inițiază configurarea inițială care permite stabilirea limbii și a țării / regiunii și depistarea tuturor canalelor digitale sau analogice disponibile. În mod obișnuit, nu aveți nevoie să efectuați această operație deoarece limba și țara/ regiunea sunt deja selectate, iar canalele au fost deja memorate la pornirea televizorului pentru prima dată (pagina 6). Această operație vă permite însă să repetați procesul (spre exemplu să depistați din nou posturile TV dacă vă schimbați domiciliul sau pentru a căuta noi canale care au fost lansate de difuzorul de programe).

## Language (Limbă)

Selectează limba care să fie folosită la afișarea meniurilor.

## Film Mode (Modul film)

Asigură mișcarea mai cursivă a scenelor la redarea unui DVD sau a unui VCR ce conține un film, reducând neclaritățile și granulația imaginilor.

- “Auto 1” : Asigură mișcarea mai cursivă a imaginilor comparativ cu conținutul original, bazat pe film. Apelați la această variantă pentru utilizarea standard.
- “Auto 2” : Asigură redarea conținutului original, bazat pe film, așa cum este.
- “Off” : Oprește facilitatea “Film Mode”

### Notă

- Dacă semnalul imaginilor conține neregularități sau prea mult zgomot, facilitatea “Film Mode” va fi oprită automat, chiar dacă ați selectat una dintre variantele “Auto 1” sau “Auto 2”.

## Video / Photo (Video / Foto)

Asigură calitatea adecvată a imaginii selectând opțiunea în funcție de sursa de intrare (date video sau fotografii).

- “Video-A” : Asigură calitatea imaginii, în funcție de sursa de intrare, de sursa de intrare (date video sau fotografii) la conectarea directă a echipamentelor marca Sony cu capacitate de transmitere la ieșire de semnal HDMI, care acceptă modul “Video-A”.
- “Video” : Asigură calitatea adecvată pentru imagini în mișcare.
- “Photo” : Asigură calitatea adecvată pentru fotografii.

### Note

- Este stabilită varianta “Video” când modul Video-A nu este acceptat de echipamentul conectat, chiar dacă este selectată varianta “Video-A”.
- Facilitatea “Video/Photo” este disponibilă numai pentru HDMI și pentru surse de intrare de la componente (1080p și 1080i).

# Meniul Set-up (Meniul de reglaj) - continuare

## AV Set-up (Reglaj audio/video)

### AV Preset (Audio- video predefinit)

Atribue denumiri oricărui echipament conectat la mufele din partea laterală sau din spate a aparatului. Denumirile vor fi afișate pentru scurtă vreme pe ecran când este selectat echipamentul respectiv. Puteți omite semnale de intrare de la echipamentul conectat ale cărui semnale nu vreți să apară pe ecran.

1 Apăsați / pentru a selecta sursa de intrare dorită, apoi apăsați .

2 Apăsați / pentru a selecta opțiunea dorită de mai jos, apoi apăsați .

“Etichetele echipamentelor” : Utilizați una dintre etichetele predefinite pentru a atribui o denumire echipamentului conectat.

“Edit” : Vă permite să creați propria dvs. etichetă. Urmați pașii de la 2 la 4 de la “Etichetele programelor” (pagina 33).

“Skip” : Omite o sursă de intrare care nu este necesară.

### Auto S Video (Selectare automată a intrării video)

Selectează semnalul de intrare de la mufele S video 6 când conectorii / 6 sunt ambii conectați.

### AV2 Output (Ieșirea AV2)

Stabilește care semnal să fie transmis la ieșire prin mufa cu eticheta / 2 din partea din spate a televizorului. Dacă veți conecta un aparat video sau un alt echipament de înregistrare la mufa / 2, puteți înregistra de la echipamentul conectat la alte mufe ale televizorului.

“TV” : Transmite la ieșire semnal.

“AV1” : Transmite la ieșire semnale de la echipamentul conectat la mufa / 1.

“AV6” : Transmite la ieșire semnale de la echipamentul conectat la mufa / 6.

“Auto” : Transmite la ieșire semnale afișate pe ecranul TV (cu excepția semnalelor de la mufele / 3, HDMI IN 4, HDMI IN 5 și de la mufele PC / ).

### Speaker (Boxe)

Pornește / oprește boxe interne ale televizorului.

“TV Speaker” : Boxele televizorului sunt pornite pentru a putea asculta sonorul TV prin boxe ale acestui aparat.

“Audio System” : Boxele televizorului sunt oprite pentru a putea asculta sonorul TV numai prin intermediul boxelor echipamentelor audio externe conectate la mufele audio de ieșire ale televizorului.

Când este conectat un echipament compatibil cu comanda HDMI, îl puteți porni cu ajutorul televizorului cu care este interconectat. Acest reglaj trebuie efectuat după conectarea echipamentului.

### Audio Out (Ieșire audio)

“Variable” : Semnalul audio transmis la ieșire de sistemul dvs. audio poate fi comandat cu telecomanda televizorului.

“Fixed” : Semnalul audio transmis la ieșire de televizor este fixat. Utilizați comanda volumului receptorului dvs. audio pentru a ajusta volumul audio (și a efectua alte reglaje) prin intermediul sistemului audio.

### Color System (Sistem color)

Selectează sistemul color (“Auto”, “PAL”, “SECAM”, “NTSC3.58”, “NTSC4.43” sau “PAL60”) conform semnalului de intrare de la sursă.

Continuă ...

---

# Meniul Set-up (Meniul de reglaj) - continuare

---

## HDMI Set-up (Reglaje HDMI)

Aceasta este utilizat pentru a regla echipamentele compatibile HDMI conectate la mufele HDMI. Țineți seama că reglajul de interconectare trebuie efectuat și la echipamentul HDMI conectat.

### Comanda HDMI

Stabilește dacă să fie interconectate televizorul și echipamentul compatibil HDMI. Dacă este aleasă varianta “On”, veți avea acces la următoarele elemente de meniu.

### Auto Device Off (Oprirea automată a echipamentului)

Dacă alegeți varianta “On”, echipamentul compatibil HDMI va opri televizorul cu care este interconectat.

### Auto TV On (Pornirea automată a televizorului)

Dacă alegeți varianta “On”, televizorul va porni echipamentul compatibil HDMI interconectat.

### Device List Update (Actualizarea listei de echipamente)

Crează sau actualizează lista cu echipamente HDMI conectate. Pot fi conectate până la 11 astfel de echipamente, dintre care la o singură mufă pot fi cuplate cel mult 5 echipamente. Aveți grijă să actualizați lista de echipamente HDMI conectate (“HDMI Device List”) când modificați conexiunile sau reglajele acestui tip de aparate.

### HDMI Device List (Lista de echipamente HDMI)

Afișează o listă a echipamentelor compatibile HDMI care au fost conectate.

### Not

- Nu puteți utiliza “HDMI Set-up” când este întreconectat un sistem audio compatibil HDMI la televizor.

---

## Timer Settings (Reglaje pentru cronometru)

Reglează cronometrul pentru a porni / opri televizorul.

### Cronometru de oprire automată

Stabilește perioada de timp după care televizorul se oprește automat, trecând în starea de așteptare.

Când este activată opțiunea Sleep Timer, indicatorul  (Cronometru) aflat în partea frontală a televizorului se aprinde, fiind de culoare portocalie.

### Observații

- Dacă opriți televizorul și îl reporniți, funcția “Sleep Timer” este readusă la varianta “Off” (este dezactivată).
- Pe ecranul televizorului apare un mesaj de avertizare cu circa un minut înainte ca acesta să treacă în starea de așteptare.

### On Timer (Cu cronometrul)

Reglează cronometrul pentru a porni televizorul din starea de așteptare.

“Day” (data) : Selectează ziua în care doriți să activați opțiunea On Timer.

“Time” (ora) : Stabilește ora la care să fie pornit televizorul.

“Duration” : Selectează perioada de timp după care televizorul trece din nou în starea de așteptare.

“Volume Set-up” : Reglează volumul sonorului la pornirea televizorului cu ajutorul cronometrului.

### Clock Set (Potrivirea ceasului)

Vă permite să reglați manual ceasul. Când televizorul recepționează canale digitale, ceasul nu poate fi potrivit manual deoarece este reglat de codul temporal al semnalului difuzat.

---

## Power Saving (Economisirea energiei)

Selectează modul economic de funcționare pentru a reduce consumul de energie al televizorului.

Când este selectată opțiunea “Picture Off”, imaginea este oprită, iar indicatorul  (Imagine oprită) din partea frontală a televizorului se aprinde fiind de culoare verde. Sonorul rămâne nemodificat.

---

---

## Meniul Set-up (*Meniul de reglaj*) - continuare

---

### Light Sensor (Senzor de lumină)

- “On” (*pornit*) : Optimizează automat reglajele de imagine în funcție de lumina din camera în care funcționează televizorul.
- “Off” (*oprit*) : Oprește funcția “Light Sensor”.

 **Notă**

- Aveți grijă să nu acoperiți cu nimic senzorul pentru telecomandă deoarece poate fi afectată această funcție. Consultați pagina 12 pentru informații suplimentare legate de senzor.
- 

### Product information (Informații legate de produs)

Afișează informații despre televizorul dvs.

---

### All Reset (Inițializare completă)

Reduce toate reglajele la valorile stabilite din fabrică și apoi lansează interfața de Auto Start-up (*Pornire automată*).

 **Note**

- Aveți grijă să nu opriți televizorul în timpul acestei perioade (care durează circa 30 de secunde) sau să apăsați oricare dintre butoane.
  - Vor fi inițializate toate reglajele, inclusiv lista programelor digitale favorite, țara/regiunea, limba, canalele depistate automat etc.
-

# Meniul PC Settings (Meniul de reglaje pentru calculator)

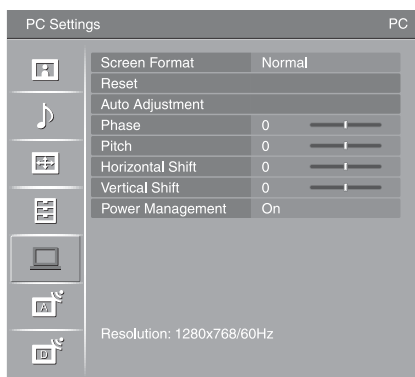

Puteți selecta opțiunile prezentate în continuare din meniul “PC Settings” (Meniul de reglaje pentru calculator). Pentru a selecta aceste opțiuni, consultați “Parcurgerea meniurilor” (pagina 22).

---

## Screen Format (Format de ecran)

Selectează un mod de ecran pentru afișarea semnalului de intrare de la calculatorul dvs.

“Normal” : Afișează imaginea la dimensiunea sa originală.

“Full 1” : Mărește imaginea pentru a umple zona de afișare, menținând raportul original între laturile orizontală - verticală.

“Full 2” : Mărește imaginea pentru a umple zona de afișare.

---

## Reset (Inițializare)

Inițializează reglajele pentru PC cu excepția “Screen Format” și “Power Management”, readucându-le la variantele stabilite din fabrică.

---

## Auto Adjustment (Autoreglaj)

Reglează automat poziția interfeței și faza imaginii când televizorul recepționează un semnal de intrare de la calculatorul conectat.

### 🔧 Observație

Este posibil ca autoreglajul să nu funcționeze bine în cazul anumitor semnale de intrare. În aceste cazuri, reglați manual opțiunile de reglaj “Phase”, “Horizontal Shift” și “Vertical Shift”.

---

## Phase (Faza)

Reglează faza când ecranul este instabil.

---

## Pitch

Reglează opțiunea pitch când imaginea conține benzi verticale nedorite.

---

## Horizontal Shift (Deplasare orizontală)

Stabilește poziția pe orizontală a imaginii.

---

## Vertical Shift (Deplasare verticală)

Stabilește poziția pe verticală a imaginii.

---

## Power Management (Gestionarea energiei)

Trece televizorul în starea de așteptare dacă nu este recepționat nici un semnal timp de 30 de secunde.

---



# Meniul Analogue Set-up

## (Meniul de reglaje pentru semnale analogice)

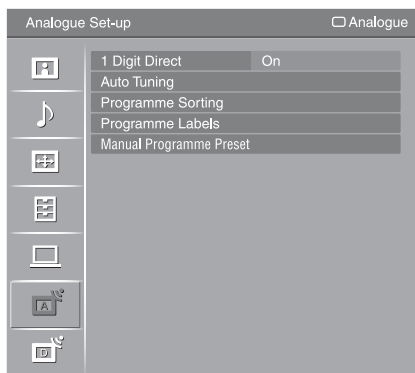

Puteți selecta opțiunile prezentate în continuare din meniul “Analogue Set-up” (Meniul de reglaje pentru semnale analogice). Pentru a selecta opțiunile, corespunzătoare secțiunii “Settings” (reglaje), consultați “Parcurgerea meniurilor” (pagina 22).

### 1 Digit Direct (Direct cu o cifră)

Dacă este aleasă varianta “On” pentru opțiunea “1 Digit Direct”, puteți selecta un canal analogic cu ajutorul unui număr anterior stabilit (alocat) tastat cu butoanele numerotate ale telecomenzii (0 - 9).

#### Notă

Când pentru “1Digit Direct” este aleasă varianta “On”, nu puteți selecta cu telecomanda numere de canal mai mari sau egale cu 10 introducând 2 cifre pentru a alcătui un număr.

### Auto Tuning (Depistarea automată)

Depistează toate canalele analogice disponibile.  
Această opțiune vă permite însă să redepistați canalele disponibile după schimbarea domiciliului sau dacă doriți să căutați noi posturi oferite de compania de difuzare.

### Programme Sorting (Ordonarea programelor)

Modifică ordinea în care canalele analogice să fie memorate la televizor.

- 1 Apăsați  $\updownarrow$  pentru a selecta canalul pentru care doriți să stabiliți o altă poziție, apoi apăsați  $\oplus$ .
- 2 Apăsați  $\updownarrow$  pentru a alege noua poziție a canalului respectiv, apoi apăsați  $\oplus$ .

### Programme Labels (Etichetele programelor)

Vă permite să atribuiți canalelor denumiri alcătuite din cinci caractere (litere sau cifre). Denumirile stabilite de dvs. vor fi afișate pentru scurt timp pe ecran, când sunt selectate canalele. (Denumirile canalelor sunt, în mod obișnuit, preluate automat din Text - dacă este disponibil.)

- 1 Apăsați  $\updownarrow$  pentru a selecta canalul pe care doriți să îl denumiți, apoi apăsați  $\oplus$ .
- 2 Apăsați  $\updownarrow$  pentru a alege litera sau numărul dorit (pentru un spațiu liber alegeți “\_”), apoi apăsați  $\rightleftarrows$ .

#### **Dacă ați introdus un caracter greșit**

Apăsați  $\rightleftarrows$  pentru a selecta caracterul greșit, apoi apăsați  $\updownarrow$  pentru a selecta caracterul corect care să îl înlocuiască.

#### **Pentru a șterge toate caracterele**

Selectați “Reset”, apoi apăsați  $\oplus$ .

- 3 Repetați procedura de la pasul 2 până la completarea numelui.
- 4 Apăsați “OK”, apoi apăsați  $\oplus$ .

Continuă ...

# Meniul Analogue Set-up (Meniul de reglaje pentru semnale analogice) - continuare

## Manual Programme Preset (Fixarea manuală a programelor în memorie)

Înainte de a selecta "Label" / "AFT" / "LNA" / "Audio Filter" / "Skip" / "Decoder" apăsați PROG +/- pentru a selecta numărul de program alocat canalului. Nu puteți alege un număr de program care este stabilit a fi omis (pagina 35).

### Program / Sistem / Canal

Fixează manual programele corespunzătoare canalelor din meniu.

- 1 Apăsați  $\uparrow/\downarrow$  pentru a selecta "Programme", apoi apăsați  $\oplus$ .
- 2 Apăsați  $\uparrow/\downarrow$  pentru a selecta numărul de program care doriți să-l depistați manual (dacă doriți depistarea semnalului de la aparatul video, alegeți canalul cu numărul 00), apoi apăsați RETURN.
- 3 Apăsați  $\uparrow/\downarrow$  pentru a selecta "System", apoi apăsați  $\oplus$ .
- 4 Apăsați  $\uparrow/\downarrow$  pentru a selecta unul dintre următoarele sisteme de difuzare TV, apoi apăsați RETURN.  
B/G : Pentru țările/regiunile din Europa de vest.  
I : Pentru Marea Britanie.  
D/K : Pentru țările/regiunile din Europa de est.  
L : Pentru Franța.
- 5 Apăsați  $\uparrow/\downarrow$  pentru a selecta "Channel", apoi apăsați  $\oplus$ .
- 6 Apăsați  $\uparrow/\downarrow$  pentru a selecta "S" (pentru canalele difuzate prin cablu) sau "C" (pentru canalele recepționate terestru), apoi apăsați  $\rightarrow$ .
- 7 Găsiți canalele după cum urmează :  
**Dacă nu cunoașteți numărul canalului (frecvența)**  
Apăsați  $\uparrow/\downarrow$  pentru a căuta următorul canal disponibil. La depistarea unui canal, căutarea încetează. Pentru a continua căutarea, apăsați  $\uparrow/\downarrow$ .  
**Dacă știți numărul canalului (frecvența)**  
Apăsați butoanele numerotate pentru a introduce numărul canalului dorit sau pe cel corespunzător aparatului video.
- 8 Apăsați  $\oplus$  pentru a selecta "Confirm", apoi  $\oplus$ .
- 9 Apăsați  $\rightarrow$  pentru a selecta "OK", și apăsați  $\oplus$ .

Repetăți procedura de mai sus pentru a fixa manual și alte programe.

### Label (etichetă)

Atribuiți câte un nume stabilit de dvs., alcătuit din cel mult 5 caractere, canalului selectat. Acest nume va fi afișat pentru scurt timp pe ecran când este selectat canalul. Pentru a introduce caractere, urmați pașii de la 2 la 4 ai procedurii "Denumirea programelor" (p. 33).

### AFT (acord fin)

Efectuează acordul fin pentru programele depistate manual, atunci când presupuneți că un ușor reglaj ar putea ameliora calitatea imaginii.

Puteți regla acordul fin într-un domeniu cuprins între -15 și +15. Când este selectată varianta "On", acordul fin se realizează automat.

### LNA

Este îmbunătățită calitatea imaginii pentru canalele individuale în cazul în care semnalele difuzate sunt foarte slabe (imaginea prezintă zgomot).

Dacă nu observați ameliorarea calității imaginii deși ați ales varianta "On", vă recomandăm să lăsați pentru această opțiune varianta "Off" (variante implicită).

---

# Meniul Analogue Set-up (Meniul de reglaje pentru semnale analogice) - continuare

---

## Manual Programme Preset (Fixarea manuală a programelor în memorie) —continuare—

### Audio Filter (Filtru audio)

Este îmbunătățită calitatea sunetului pentru canalele individuale, în caz de distorsiuni ale programelor difuzate mono. Uneori un semnal difuzat ne-standard poate cauza distorsiuni ale sunetului sau întreruperi temporare ale acestuia, la vizionarea unor programe mono.

Dacă nu apar nici un fel de distorsiuni ale sunetului, vă recomandăm să lăsați pentru această opțiune varianta stabilită din fabrică "Off".





#### Notă

- Nu puteți recepționa sonor stereo sau dual dacă este aleasă una dintre variantele "Low" sau "High".

### Skip (Omisie)

Sunt omise canalele care nu sunt folosite, atunci când apăsați PROG +/- pentru a selecta canale. (Puteți în continuare să selectați un canal omis, cu ajutorul butoanelor numerotate.)

### Decoder (Decodor)

Vizualizează și înregistrează canale codificate, selectate când folosiți un decodor cuplat direct la conectorul scart  /  1 sau la conectorul scart  /  2 prin intermediul unui aparat video.

#### Notă

În funcție de țara/regiunea selectată corespunzător opțiunii "Country" (pagina 6), această opțiune este posibil să nu fie disponibilă.

### Confirm (Confirmare)

Stochează modificările efectuate de dvs. asupra opțiunilor disponibile pentru Fixarea manuală a programelor în memorie.

---

# Meniul Digital Set-up DV3 (Meniul de reglaje pentru semnale digitale DV3)

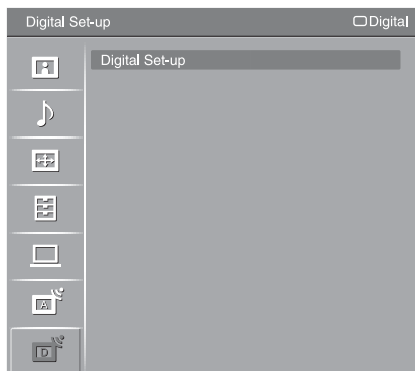

Puteți selecta opțiunile prezentate în lista de mai jos din meniul “Digital Set-up” (Meniul de reglaje pentru semnale digitale). Pentru a selecta opțiunile corespunzătoare secțiunii “Settings” (reglaje), consultați “Parcurgerea meniurilor” (pagina 22).

## **Notă**

- Anumite funcții este posibil să nu fie disponibile în anumite țări/regiuni.

## Digital Tuning (Depistarea digitală)



### Digital Auto Tuning (Depistare digitală automată)

Depistează toate canalele TV digitale disponibile.

Această opțiune vă permite însă să redepistați canalele disponibile după schimbarea domiciliului sau dacă doriți să căutați noi posturi oferite de compania de difuzare. Pentru detalii, consultați “Depistarea automată a posturilor de televiziune” de la pagina 6.



### Programme List Edit (Editarea listei de programe)

Elimină orice canale digitale nedorite reținute de televizor și modifică ordinea canalelor digitale memorate de televizor.





- 1 Apăsați / pentru a selecta canalul pe care doriți să îl eliminați sau să îl deplasați într-o altă poziție.  
Apăsați butoanele numerotate pentru a introduce numărul de 3 cifre care corespunde postului difuzat dorit.

- 2 Eliminați sau modificați ordinea canalelor digitale după cum urmează :

#### Pentru a elimina canalul digital

Apăsați . După apariția unui mesaj de confirmare, apăsați  pentru a selecta “Yes”, apoi .









#### Pentru a schimba ordinea canalelor digitale

Apăsați , apoi / pentru a selecta noua poziție de canal și apăsați .

- 3 Apăsați RETURN.

### Digital Manual Tuning

Depistează manual canalele digitale. Această facilitate este disponibilă când pentru “Digital Auto Tuning” este aleasă varianta “Antenna” (Antenă).

- 1 Apăsați butoanele numerotate pentru a selecta numărul de canal pe care vreți să îl depistați manual, apoi apăsați / pentru a depista canalul.
- 2 Când sunt găsite canalele disponibile, apăsați / pentru a selecta canalul care vreți să fie memorat, apoi apăsați .
- 3 Apăsați / pentru a selecta numărul de program unde vreți să fie memorat noul canal, apoi apăsați .

Repețiți procedura de mai sus pentru a depista manual alte canale.

# Meniul Digital Set-up DV3 (Meniul de reglaje pentru semnale digitale DV3) - continuare

## Digital Set-up (Depistarea digitală)

### Subtitle Set-up (Reglaje pentru subtitrare)

“Subtitle Setting” : Când este selectată opțiunea “For Hard Of Hearing” (*din motive de audiere slabă*), pot apărea pe ecran unele indicații ajutătoare împreună cu subtitlurile (dacă sunt transmise astfel de informații pentru canalul TV respectiv).

“Subtitle Language” : Alege limba care să fie utilizată pentru afișarea subtitlurilor.

### Audio Set-up (Reglaje pentru coloana sonoră)

“Audio Type” : Comută pe semnalul difuzat pentru persoane cu probleme auditive când este selectată opțiunea “For Hard Of Hearing” (*din motive de audiere slabă*).

“Audio Language” : Alege limba care să fie utilizată pentru coloana sonoră a programului. Unele canale digitale pot difuza coloana sonoră în mai multe limbi pentru unele programe.

“Audio Description” : Pune la dispoziție relatarea sonoră (povestirea) a informațiilor vizuale, în cazul în care postul respectiv furnizează acest serviciu.

“Mixing Level” : Ajustează nivelul de ieșire pentru sonorul TV principal și pentru cel corespunzător facilității “Audio Description”.

### Banner Mode (Modul Banner)

“Basic” : Afișează informații legate de program folosind un banner digital.

“Full” : Afișează informații legate de programe folosind un banner digital și dedesubtul acestuia prezintă informații detaliate legate de programe.

### Radio Display (Afișare radio)

Este afișat fundalul de ecran când ascultați un post de radio. Puteți selecta culoarea acestuia sau puteți stabili ca aceasta să fie aleasă aleatoriu. Pentru a renunța temporar la afișarea fundalului colorat, apăsați oricare buton.

### Parental lock (Restricționarea accesului copiilor)

Stabilește pentru programe o restricție legată de vârsta utilizatorilor. Orice program care depășește nivelul de vârstă impus de restricție, poate fi vizionat numai după introducerea codului PIN.

- 1 Apăsați butoanele numerotate pentru a introduce codul PIN existent.  
Dacă nu ați stabilit anterior un cod PIN, apare o interfață unde trebuie să stabiliți codul PIN. Urmați instrucțiunile privind “Codul PIN” de mai jos.
- 2 Apăsați butoanele  $\odot/\odot$  pentru a stabili restricția în funcție de vârstă care se aplică sau apăsați “None” (în cazul vizionării unor programe nerestricționate), apoi apăsați butonul  $\oplus$ .
- 3 Apăsați RETURN.

### PIN Code (Codul PIN)

#### Pentru a stabili codul PIN pentru prima dată

- 1 Apăsați butoanele numerotate pentru a introduce noul cod PIN.
- 2 Apăsați RETURN.

#### Pentru a schimba codul PIN

- 1 Apăsați butoanele numerotate pentru a introduce codul PIN existent.
- 2 Apăsați butoanele numerotate pentru a introduce noul cod PIN.
- 3 Apăsați RETURN.

#### Observație

Codul PIN 9999 este întotdeauna acceptat.

---

# Meniul Digital Set-up DV3 (Meniul de reglaje pentru semnale digitale DV3) - continuare

---

## Digital Set-up (Depistarea digitală)

### Technical Set-up (Reglaje tehnice)

Afișează meniul Technical Set-up.

- “Auto Service Update” : permite ca televizorul să detecteze și să stocheze noile servicii digitale pe măsură ce acestea devin disponibile.
- “Software Download” : permite televizorului să recepționeze automat actualizări gratuite ale software-ului transmise prin antena / cablul existente (dacă este cazul). Se recomandă ca pentru această opțiune să fie aleasă întotdeauna varianta “On”. Dacă nu doriți ca software-ul să fie actualizat, alegeți pentru această opțiune varianta “Off”.
- “System Information” : afișează versiunea curentă de software și nivelul semnalului.
- “Time Zone” : vă permite să selectați manual fusul orar în care vă aflați, dacă nu este cel stabilit implicit pentru țara / regiunea dvs.
- “Auto DTS” : stabilește dacă să se treacă automat sau nu de la ora de vară la cea de iarnă și invers.
- “Off” : ora este afișată conform diferenței de fus orar stabilită folosind facilitatea “Time Zone”.
  - “On” : se comută automat între ora de vară la cea de iarnă.

### CA Module Set-up (Reglajul modulului CA)

Permite accesul dvs. la serviciul pay TV (televiziune cu plată) după ce ați obținut modulul de acces condiționat (CAM) și un card de vizionare. Consultați pagina 18 pentru a localiza fanta

 (PCMCIA).

---

## Specificații

### Sistem de panou :

LCD (Liquid Crystal Display - afișaj cu cristale lichide)

### Sistem TV :

Analogic : În funcție de țara/regiunea aleasă: B/G/H,D/K, L, I

Digital : DVB-T / DVB-C

### Sistem color / video :

Analogic : PAL, SECAM

NTSC 3,58 ; 4,43 (doar Intrare Video)

Digital : MPEG-2, MP@ML

### Acoperirea de canal

Analogic :

VHF : E2 - E12

UHF : E21 - E69

CATV : S1 - S20

HYPER : S21 - S41

D/K : R1 - R12, R21 - R69

L : F2 - F10, B-Q, F21 - F69

I : UHF B21 - B69

Digital :

VHF / UHF

Ieșire de sunet : 10 W + 10 W

### Mufe de intrare / ieșire :

#### Antenă / cablu:

terminal extern de 75 ohm pentru VHF/UHF

#### 1

conector Scart cu 21 de pini (standard CENELEC) inclusiv intrare audio/video, intrare RGB, ieșire audio/video TV.

#### 2 (SmartLink)

conector Scart cu 21 de pini (standard CENELEC) inclusiv intrare audio/video, intrare RGB, ieșire audio/video selectabilă și interfață SmartLink.

#### 3

Formate acceptate : 1080i, 1080p, 720p, 576p, 576i, 480p, 480i

Y : 1Vp-p, 75 ohm, 0,3 V sincronizare negativă

$P_B / C_B$  : 0,7 Vp-p, 75 ohm

$P_R / C_R$  : 0,7 Vp-p, 75 ohm,

#### 3

Intrare audio (mufe fono)

500 m Vrms,

Impedanță : 47 kilohm

#### HDMI IN 4,5

Video : 1080/24p, 1080p, 1080i, 720p, 576p, 576i, 480p, 480i

Audio : Două canale liniare PCM

32; 44,1 și 48 kHz; 16; 20 și 24 biți

Intrare audio analogică (mufe fono) : 500 mVrms

Impedanță : 47 kilohm (numai pentru HDMI IN 5)

 6 Intrare S video (mini DIN cu 4 pini)

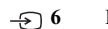
 6 Intrare video (mufe fono)

 6 Intrare audio (mufe fono)

 Ieșire audio - mufe fono

PC  Intrare PC (15 pini, D-sub), vezi pagina 40

G : 0,7 Vp-p, 75 ohmi, fără sincronizare pe verde

B : 0,7 Vp-p, 75 ohmi,

R : 0,7 Vp-p, 75 ohmi,

HD : 1-5 Vp-p

VD : 1-5 Vp-p

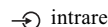
 intrare PC audio (minimufă)

 mufă căști

 slot pentru CAM (modul de acces condiționat)

### Alimentare și alte caracteristici

Cerințe privind alimentarea :

220 - 240 V curent alternativ ; 50 Hz

Dimensiunea ecranului :

cca. 101,6 cm pe diagonală (40 inch)

Rezoluție de ecran (nr. de puncte) :

1920 puncte (orizontal) × 1080 linii (vertical)

Consum de putere : 193 W

Consum în starea de așteptare: 0,3 W

Dimensiuni (L×Î×A) :

cu suport (aprox) : 981 × 692 × 265 mm

fără suport (aprox) : 981 × 643 × 110 mm

Greutate :

cu suport (aprox) : 24,0 kg

fără suport (aprox) : 20,5 kg

### Accesorii furnizate

Consultați "1 : Verificarea accesoriilor" de la pag. 4.

### Accesorii opționale

Sistem de prindere de perete SU-WL500

suport TV SU-FL300M

\* Consumul de putere în starea de așteptare este atins după ce televizorul încheie procesele interne necesare.

*Designul și specificațiile pot fi modificate fără să fiți avizați.*

# Specificații - continuare

## Schema de referință a semnalelor de intrare PC

Semnale	Orizontal (Pixel)	Vertical (Linie)	Frecvența orizontală (kHz)	Frecvența vertical (Hz)	Standard
VGA	<b>640</b>	<b>480</b>	<b>31.5</b>	<b>60</b>	<b>VGA</b>
	640	480	37.5	75	VESA
	720	400	31.5	70	VGA-T
SVGA	<b>800</b>	<b>600</b>	<b>37.9</b>	<b>60</b>	<b>Ghidaj VESA</b>
	800	600	46.9	75	VESA
XGA	<b>1024</b>	<b>768</b>	<b>48.4</b>	<b>60</b>	<b>Ghidaj VESA</b>
	1024	768	56.5	70	VESA
	1024	768	60	75	VESA
WXGA	<b>1280</b>	<b>768</b>	<b>47.4</b>	<b>60</b>	<b>VESA</b>
	<b>1280</b>	<b>768</b>	<b>47.8</b>	<b>60</b>	<b>VESA</b>
	<b>1360</b>	<b>768</b>	<b>47.7</b>	<b>60</b>	<b>VESA</b>

- Intrarea PC a acestui televizor nu acceptă “Sync on Green” (*sincronizare pe verde*) sau “Composite Sync” (*sincronizare compusă*).
- Intrarea PC a acestui televizor nu acceptă semnale intercalate.
- Pentru o calitate mai bună a imaginii, se recomandă să folosiți semnale cu frecvența verticală de 60 Hz de la calculatorul personal. În cazul cuplării plug and play, semnalele cu frecvența verticală de 60 Hz vor fi selectate automat.



# Soluționarea defecțiunilor

Verificați dacă indicatorul  (Stare de așteptare) luminează intermitent, fiind de culoare roșie.

## Dacă acest indicator luminează intermitent

Funcția de autodiagnosticare este activă.

**1** Numărați de câte ori clipește indicatorul  (Stare de așteptare) între intervalele de pauză de 2 secunde.

Spre exemplu, indicatorul clipește de 3 ori, apoi face o pauză de 2 secunde, după care clipește din nou de 3 ori.







**2** Apăsăți butonul  al televizorului (aflat în partea de sus a aparatului) pentru a-l opri, decuplați televizorul de la rețea, apelați dealer-ul dvs. sau un centru de service Sony și descrieți modul în care clipește indicatorul (de câte ori clipește).

## Dacă indicatorul nu luminează intermitent

**1** Consultați tabelul de mai jos, pentru a afla soluția probabilă.

**2** Dacă problema persistă, apelați la persoane calificate pentru service.

## Imagine

Problemă	Cauză / Soluție
Nu apare nici o imagine (ecranul este negru) și nu se aude sonorul.	<ul style="list-style-type: none"><li>⇒ Verificați conectarea antenei / cablului.</li><li>⇒ Conectați televizorul la priză și apăsați butonul de pornire , de deasupra aparatului.</li><li>⇒ Dacă indicatorul  (stare de așteptare) este luminos și roșu, apăsați butonul .</li></ul>
Nu apare nici o imagine și nici o informație privind meniul de la echipamentul conectat prin conectorul Scart.	<ul style="list-style-type: none"><li>⇒ Apăsăți butonul  /  pentru a fi afișată lista elementelor conectate, apoi selectați intrarea dorită.</li><li>⇒ Verificați conexiunea dintre echipamentul opțional și televizor.</li></ul>
Imaginea este dublă sau prezintă umbre.	<ul style="list-style-type: none"><li>⇒ Verificați antena / cablurile de conectare.</li><li>⇒ Verificați poziționarea și orientarea antenei.</li></ul>
Pe ecran apare doar efect de zăpadă și zgomot.	<ul style="list-style-type: none"><li>⇒ Verificați dacă antena este ruptă sau îndoită.</li><li>⇒ Verificați dacă durata de viață a antenei a expirat. (În condiții de utilizare obișnuită, aceasta este de 3-5 ani, respectiv de 1-2 ani la malul mării).</li></ul>
Imaginea este distorsionată (apar linii punctate sau benzi).	<ul style="list-style-type: none"><li>⇒ Mențineți televizorul la distanță de surse de zgomot electric cum ar fi mașinile, motocicletele, uscătoarele de păr sau echipamentele optice.</li><li>⇒ Verificați dacă antena / cablul este conectată folosind cablul coaxial furnizat.</li><li>⇒ Țineți la distanță cablul de antenă de celelalte cabluri de conectare.</li><li>⇒ La montarea unor echipamente optice, lăsați suficient spațiu între acestea și televizor.</li></ul>
Imaginea prezintă zgomot când urmăriți un canal TV.	<ul style="list-style-type: none"><li>⇒ Efectuați reglajul "ATF" (<i>reglajul fin</i>) pentru a obține o mai bună recepție a imaginii (pagina 34).</li></ul>
Pe ecran apar puncte minuscule negre și/sau luminoase.	<ul style="list-style-type: none"><li>⇒ Imaginea ecranului este compusă din pixeli. Punctele minuscule (pixeli) negre și/sau luminoase nu reprezintă disfuncționalități.</li></ul>
Contururile din imagine apar întrerupte.	<ul style="list-style-type: none"><li>⇒ Selectați "Auto 1" sau "Auto 2" corespunzător opțiunii "Film Mode" (pag. 28).</li></ul>
Deși programele sunt difuzate color, ele sunt recepționate alb-negru.	<ul style="list-style-type: none"><li>⇒ Selectați "Reset" (<i>inițializare</i>) (pagina 23).</li></ul>
Imaginile sunt lipsite de culoare sau au culoare neregulată când vizionați semnal de la mufele  3.	<ul style="list-style-type: none"><li>⇒ Verificați conexiunile mufelor  3 și aveți grijă ca fiecare mufă să fie ferm cuplată la conectorii corespunzători.</li></ul>

Continuă ...

# Soluționarea defecțiunilor - *continuare*

## Sunet

Problemă	Cauză / Soluție
Imaginea este bună, dar nu există sunor.	⇒ Apăsăți unul dintre butoanele $\triangleleft$ +/- sau $\boxtimes$ ( <i>suprimarea sonorului</i> ). ⇒ Verificați dacă pentru "Speaker" este aleasă varianta "TV Speaker" (pagina 29).

## Canale

Problemă	Cauză / Soluție
Canalul dorit nu poate fi selectat.	⇒ Comutați între modurile analogic și digital pentru a selecta canalul analogic / digital dorit.
Unele canale sunt goale.	⇒ Numai pentru canale Codificate / cu Subscriere. Înscrieți-vă la serviciul pay TV ( <i>televiziune cu plată</i> ). ⇒ Canalul este folosit numai pentru date (fără imagine și sunet). ⇒ Contactați difuzorul de programe pentru a afla detalii legate de transmisie.
Nu sunt afișate canalele digitale.	⇒ Contactați un instalator local pentru a afla dacă transmisia digitală este disponibilă în zona unde vă aflați. ⇒ Treceți la o antenă cu amplificare (gain) superioară.

## Probleme generale

Problemă	Cauză / Soluție
Televizorul se oprește automat (trece în starea de așteptare).	⇒ Verificați dacă este activă funcția "Sleep Timer" sau verificați reglajul pentru durată "Duration" corespunzător opțiunii "On Timer" (pagina 30). ⇒ Dacă nu a fost recepționat nici un semnal și nu a fost efectuată nici o operație în modul TV timp de 10 minute, televizorul trece automat în starea de așteptare.
Televizorul pornește automat.	⇒ Verificați dacă este activă opțiunea "On Timer" (pagina 30).
Unele surse de intrare nu pot fi selectate.	⇒ Alegeți opțiunea "AV Preset" și anulați varianta "Skip" ( <i>omitere</i> ) pentru respectiva sursă de intrare (pagina 29).
Telecomanda nu funcționează.	⇒ Înlocuiți bateriile.
Pe ecran apare mesajul "Store Display Mode : On".	⇒ Selectați "All Reset" în meniul "Set-up" (pag. 31).
Echipamentul HDMI nu apare în lista dispozitivelor HDMI.	⇒ Verificați dacă echipamentul dvs. este unul compatibil cu comanda HDMI.
Nu sunt depistate toate canalele.	⇒ Consultați pagina de internet care furnizează informații legate de cablu : <a href="http://support.sony-europe.com/TV/DVBC/">http://support.sony-europe.com/TV/DVBC/</a>