

Televizor LCD color digital

Instrucțiuni de utilizare

 Înainte de utilizarea televizorului, vă rugăm să citiți informațiile prezentate în secțiunea „Informații referitoare la securitatea dumneavoastră” a acestui manual. Păstrați manualul pentru consultări ulterioare.



KDL-20S2020

KDL-20S2000

BRAVIA

Introducere

Vă mulțumim pentru faptul că ați ales să cumpărați acest produs marca Sony. Înainte de a porni la utilizarea televizorului, citiți în întregime acest manual și păstrați-l cu grijă pentru a vă putea fi de folos ulterior.

Note referitoare la Digital TV

- Orice funcțiuni referitoare la Digital TV (cu logo **DVB**) vor fi operaționale numai în țări sau regiuni unde se transmit semnale terestre digitale DVB-T (MPEG2).
Întrebați dealerul local dacă puteți recepționa semnale DVB-T în zona în care locuiți.
- Cu toate că acest sistem respectă specificațiile DVB-T, nu poate fi garantată compatibilitate cu viitoarele transmisii terestre digitale DVB-T.
- Este posibil ca unele funcții Digital TV să nu fie disponibile în anumite țări.

Informații referitoare la mărcile comerciale

- **DVB** este o marcă înregistrată a DVB Project.
- „Playstation” este o marcă înregistrată a Sony Computer Entertainment, Inc.
- Fabricat sub licență BBE Sound, Inc., sub unul sau mai multe dintre următoarele brevete SUA: 5510752, 5736897. „BBE” și simbolul BBE sunt mărci înregistrate ale BBE Sound, Inc.
- Fabricat sub licență de la Dolby Laboratories, „Dolby” și simbolul dublu-D **DD** sunt mărci înregistrate ale Dolby Laboratories.
- **HDMI** Acest televizor încorporează tehnologie HDMI™ (High-Definition Multimedia Interface). HDMI, logo-ul HDMI și High-Definition Multimedia Interface sunt mărci înregistrate ale HDMI Licensing LLC.

Cuprins

Operațiuni preliminare

4

Informații referitoare la securitatea dvs	7
Precauții	10
Prezentarea telecomenzii	11
Prezentarea butoanelor și a indicatoarelor TV	12

Vizionarea programelor TV

Vizionarea programelor TV	13
Verificarea ghidului electronic de programe digitale EPG (Electronic Programme Guide) DVB	15
Verificarea listei DVB favorite (Favourite)	17
Verificarea imaginilor provenite de la echipamentul conectat	18

Utilizarea funcțiilor meniului

Navigarea prin meniuri	19
Meniul de ajustare a imaginii (Picture Adjustment)	20
Meniul pentru ajustarea sunetului (Sound Adjustment)	21
Meniul pentru opțiuni (Features)	23
Meniul Set-up	25
Meniul pentru setări digitale, Digital Set Up DVB	28

Utilizarea echipamentelor opționale

Conectarea echipamentelor opționale	30
---	----

Informații suplimentare

Specificați	32
Probleme și remedii	33
Index	35

DVB: numai pentru canale digitale

Operațiuni preliminare

1: Verificarea accesoriilor furnizate

Telecomanda RM-ED07 (1)

Baterii mărime AA (tip R6) (2)

Support pentru cablu (1) (numai pentru KDL-40U2000)

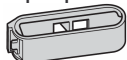

Curea de susținere (1) și șuruburi (2)

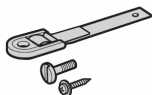

Introducerea bateriilor în telecomandă

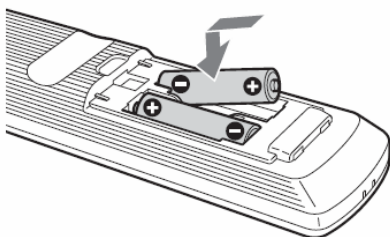

Note:

- Respectați polaritatea corectă atunci când introduceți bateriile în telecomandă.
- Aruncați bateriile respectând normele ecologice de protecție a mediului. Contactați autoritățile locale pentru a afla reglementările referitoare la reciclarea bateriilor.
- Nu utilizați baterii de tipuri diferite și nu utilizați o baterie nouă împreună cu una uzată.
- Manevrați cu grijă telecomanda. Feriți telecomanda de căzături, nu călcați pe ea, nu stropiți cu nici un fel de lichid peste ea.
- Nu lăsați telecomanda în locuri situate în apropierea unei surse de căldură, ori în locuri expuse direct în lumina soarelui, sau într-o cameră umedă.

2: Conectarea antenei sau a videorecorderului (VCR)

Conectarea doar a antenei exterioare

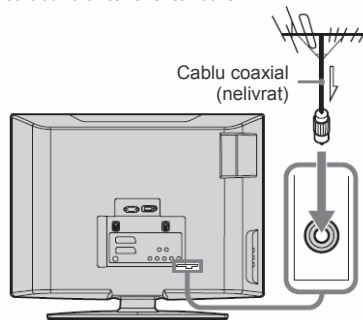

Conectarea antenei exterioare și a VCR-ului

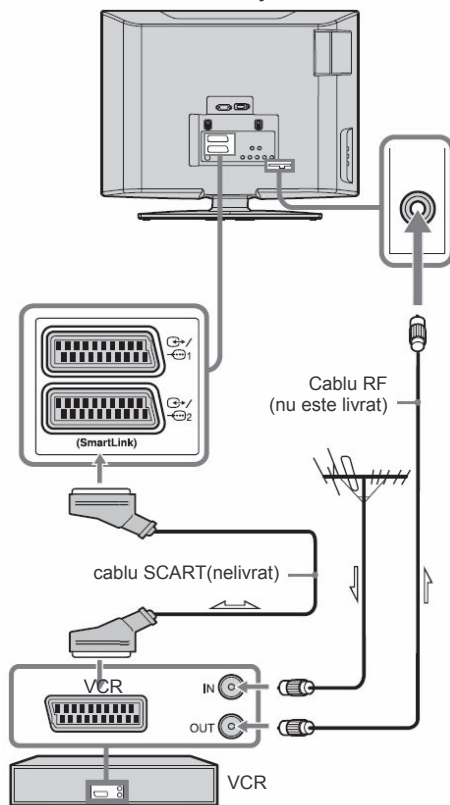

3: Aranjarea cablurilor

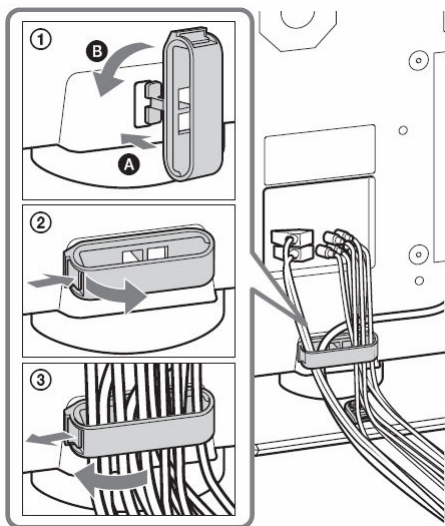



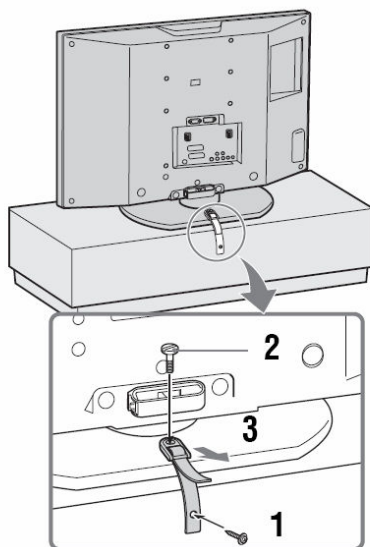

4: Prevenirea răsturnării televizorului

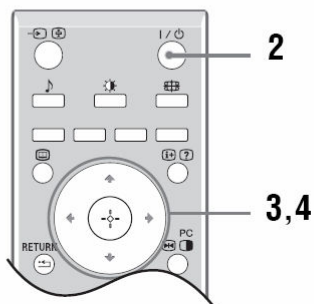
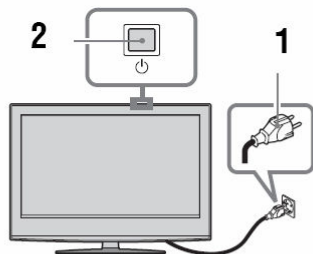



5: Selectarea limbii și a țării/ regiunii

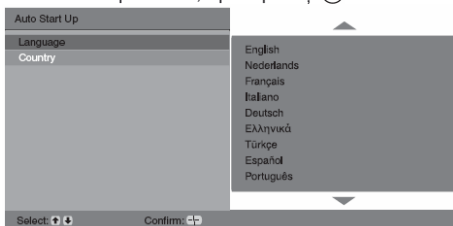

- 1 Conectați televizorul la priza de tensiune (220-240V~, 50Hz)
- 2 Apăsați butonul  de pe TV (partea de sus). Atunci când puneți televizorul în funcțiune pentru prima oară, pe ecran apare meniul „Language”. Când televizorul este în standby (indicatorul de standby  de pe panoul frontal este aprins în culoarea roșie), apăsați tasta  de la telecomandă pentru pornirea funcționării televizorului.
- 3 Apăsați  pentru a selecta limba de afișare a meniurilor pe ecran, apoi apăsați .



- 4 Apăsați  pentru a selecta țara/regiunea în care veți utiliza televizorul, apoi apăsați .

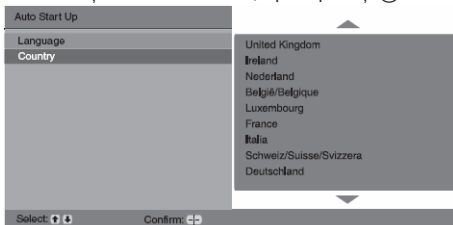

Dacă țara/regiunea unde utilizați televizorul nu apare în listă, selectați „-” în loc de țară/regiune. Pe ecran apare mesajul de confirmarea a pornirii acordului automat la TV, apoi treceți la pasul „6: Acordul automat al televizorului”.

6: Acordul automat al televizorului (Auto-tuning)

După ce ați selectat limba și țara/regiunea, pe ecran apare un mesaj de confirmare a pornirii operațiunii de acord automat.

Televizorul va căuta și va memora toate canalele TV disponibile.

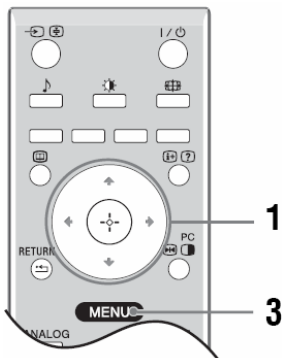

- 1 Apăsați .

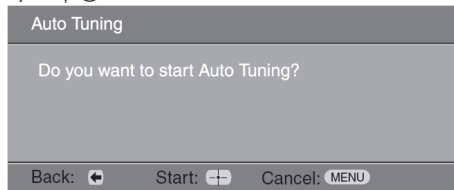

Televizorul pornește căutarea tuturor canalelor digitale, urmate de toate canalele disponibile analogice. Această operațiune poate dura ceva timp, vă rugăm să aveți răbdare și să nu apăsați nici o tastă de pe televizor sau de la telecomandă.

Atunci când apare un mesaj care vă solicită să confirmați dacă este conectată antena exterioară

Nu au fost găsite nici canale digitale, nici analogice. Verificați toate conexiunile pentru antenă și apăsați  pentru a porni din nou operațiunea de acord automat (auto-tuning).

- 2 Atunci când apare pe ecran meniul de sortare a programelor, Programme Sorting, urmați pașii de la „Sortarea programelor (Programme Sorting)” (pag.25). Dacă nu doriți să schimbați ordinea în care au fost memorate de către TV canalele analogice, treceți la pasul 3.
- 3 Apăsați MENU pentru ieșire. A fost realizat acordul televizorului pe toate canalele disponibile.

Informații referitoare la securitatea dvs.

Cordonul de rețea

- Acordați atenție următoarelor aspecte, pentru a evita deteriorarea cordonului de rețea. Dacă se deteriorează cordonul de rețea, acest lucru poate provoca incendii sau electrocutare.
 - atunci când deconectați cordonul de alimentare, scoateți mai întâi din priză ștecărul cordonului.
 - aveți grijă ca atunci când scoateți din priză, să trageți de ștecăr, nu de cordon.
 - nu presați, nu îndoiți și nu răscuțiți excesiv cordonul de rețea. Firele electrice din interior pot ieși în afară sau se pot rupe.
 - nu modificați cordonul de rețea.
 - nu așezați nici un obiect greu peste cordonul de rețea.
 - mențineți cordonul de rețea cât mai departe față de sursele de căldură.
- Dacă se deteriorează cordonul de rețea, nu-l mai utilizați și contactați un centru service Sony pentru a solicita schimbarea cordonului.
- Utilizați numai cordonul de alimentare Sony original; nu utilizați alte mărci.

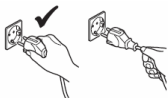

Priza de alimentare cu tensiune electrică

Nu utilizați o priză care nu este în bună stare. O priză necorespunzătoare poate conduce la formarea de arc electric, putând provoca incendii. Contactați un electrician autorizat pentru a înlocui priza electrică.



Curățarea ștecărului

Curățați în mod regulat picioarele ștecărului. Dacă se depune praf și se strânge umezeală, izolația poate fi afectată, existând pericolul producerii de incendii.



Supraîncărcarea

Acest aparat a fost proiectat să funcționeze numai la tensiuni de 220-240V~. Aveți grijă să nu conectați prea multe aparate la aceeași priză de alimentare cu tensiune, deoarece există pericolul producerii de incendii și electrocutări, prin supraîncărcarea prizei.

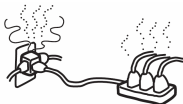

Atunci când aparatul nu este utilizat

- Din motive de protecție a mediului înconjurător, dar și de securitate, este recomandat ca aparatul să fie scos din priză atunci când nu este utilizat timp de mai multe zile.



- Televizorul nu este deconectat de la rețeaua electrică atunci când funcționarea lui este oprită. Pentru deconectarea lui completă, scoateți din priză ștecărul cordonului de alimentare. Totuși, unele aparate TV au facilități care necesită lăsarea în standby, pentru a funcționa corect. Instrucțiunile din acest manual vă vor informa acolo unde aceste măsuri se aplică și televizorului dumneavoastră.

Transportul aparatului

- Înainte de a transporta televizorul, deconectați de la televizor toate cablurile.
- Atunci când transportați aparatul cu brațele, țineți televizorul așa cum este arătat în ilustrația din dreapta. Atunci când ridicați sau mișcați aparatul, apucați-l ferm din partea de jos. Dacă nu procedați așa, televizorul poate cădea, putându-se deteriora, sau putând provoca răni.
- În timpul transportului aparatului, nu-l supuneți la zdrcinături sau vibrații excesive. Aparatul poate cădea, defectându-se, sau provocând răni serioase.
- Dacă aparatul a căzut sau s-a deteriorat, acesta trebuie imediat verificat de către un specialist service
- Atunci când transportați aparatul în vederea reparării sau mutării, ambalați-l în cutia lui originală.

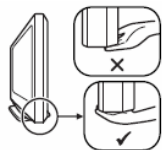

Amplasamentul

- Televizorul trebuie instalat în apropierea unei prize ușor accesibile de tensiune electrică.
- Instalați televizorul pe o suprafață plană și stabilă. Nu agățați nimic de aparat. În caz contrar, acesta poate cădea, putând provoca răni serioase.
- Nu instalați televizorul în locuri unde pot fi atinse temperaturi extreme, ca de exemplu în lumina directă a soarelui, sau lângă un radiator, sau lângă o țevă de căldură. Dacă televizorul este supus unor temperaturi extreme, acesta se poate supraîncălzi, cauzând deformarea carcasei sau defectarea aparatului.
- Nu instalați televizorul într-un loc expus direct în aer condiționat. Dacă aparatul este instalat într-o astfel de locație, în interiorul lui se poate forma condens și se poate defecta.
- Nu amplasați niciodată aparatul în locuri cu temperaturi ridicate, umede sau cu praf excesiv.
- Nu instalați televizorul în locuri unde pot pătrunde insecte în interiorul său.
- Nu instalați televizorul în locuri expuse vibrațiilor mecanice.
- Nu instalați aparatul într-un loc de unde iese mult în afară, de exemplu pe sau în spatele unui stâlp, sau în locuri unde vă puteți lovi cu capul de aparat. În caz contrar, pot fi provocate răni.
- Nu permiteți copiilor să se cațere pe televizor.
- Dacă utilizați televizorul în apropierea țărnelui mării, sarea poate coroda



părțile metalice ale televizorului și poate provoca defecțiuni interne sau incendii.

Ventilația

- Nu acoperiți niciodată fantele de ventilație și nu introduceți nimic în carcasă. Aparatul se poate supraîncălzi, putând provoca incendii.
- Dacă ventilația nu este corespunzătoare, aparatul poate acumula praf, murdărindu-se. Pentru asigurarea unei ventilații corespunzătoare, respectați următoarele:
 - Nu instalați aparatul pe spate sau într-o parte.
 - Nu instalați aparatul în poziție întoarsă sau cu fața în jos.
 - Nu instalați aparatul pe un raft sau într-un dulap.
 - Nu așezați aparatul pe covor sau pe pat.
 - Nu acoperiți aparatul cu articole precum perdele, ziere și reviste, etc.
- Păstrați un spațiu liber în jurul televizorului. În caz contrar, circulația aerului este inadecvată și poate cauza supraîncălzirea, putând provoca incendii sau defectarea aparatului.

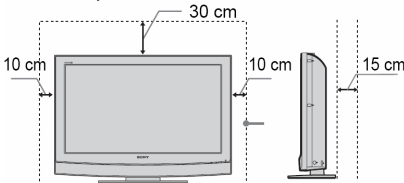

Lăsați cel puțin aceste spații libere

- Nu instalați niciodată televizorul așa cum este arătat mai jos:

Circulația aerului este blocată

Circulația aerului este blocată

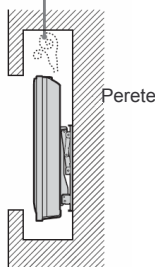
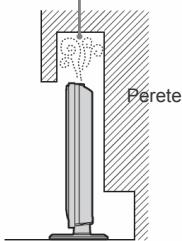

Accesorii opționale

Acordați atenție următoarelor aspecte atunci când utilizați un stand pentru instalarea televizorului, sau o centură pentru instalarea pe perete. Dacă nu respectați aceste recomandări, televizorul poate cădea, provocând răni serioase.

- Dacă televizorul trebuie montat pe perete, instalarea trebuie supervizată de personal service calificat.
- Asigurați corespunzător televizorul, respectând instrucțiunile furnizate împreună cu standul, atunci când instalați televizorul.
- Aveți grijă să atașați centurile livrate împreună cu standul.



Aranjarea cablurilor

- Scoateți din priză ștecărul cordonului de alimentare atunci când aranjați cablurile.
- Aveți grijă să nu călcați pe cabluri. Puteți defecta televizorul.

Pentru instituții medicale

- Nu amplasați televizorul în apropierea unor echipamente medicale aflate în funcțiune. Acest lucru poate provoca funcționarea incorectă a echipamentelor medicale.

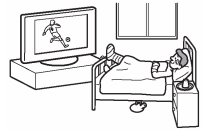

Utilizarea în aer liber

- Nu instalați acest televizor în aer liber. Dacă televizorul este lăsat în ploaie, se pot produce incendii sau electrocutări.
- Nu expuneți aparatul în lumina directă a soarelui, deoarece se poate supraîncălzi, defectându-se.



Vehicule, nave, sau alte ambarcațiuni

- Nu instalați acest televizor într-un vehicul. Mișcarea vehiculului poate determina căderea aparatului, putând provoca răni.
- Nu instalați televizorul pe un vapor sau pe o altă ambarcațiune. Dacă aparatul intră în contact cu apa de mare, pot fi provocate incendii, sau aparatul se poate defecta.



Apa și umiditatea

- Nu utilizați acest televizor în apropierea apei, ca, de exemplu, lângă o cadă de baie sau lângă duș. De asemenea, nu expuneți aparatul în ploaie, umiditate, sau fum. Acest lucru poate provoca incendii sau electrocutări.
- Nu atingeți cordonul de rețea și televizorul, dacă aveți mâinile ude, deoarece vă puteți electrocuta sau puteți defecta televizorul.



Umiditatea și obiecte inflamabile

- Nu așezați nici un obiect pe televizor. Pe televizor nu trebuie să pice sau să fie împrășcate lichide și nu așezați pe televizor obiecte pline cu lichide, precum o vază.
- Pentru evitarea provocării unui incendiu, obiectele inflamabile sau cele cu flacără deschisă (de ex. o candelă aprinsă) trebuie ținute la distanță față de aparat.
- Dacă în interiorul aparatului pătrunde vreun lichid sau vreun obiect solid, nu mai utilizați aparatul. Există riscul electrocutării sau al defectării aparatului. Solicitați verificarea imediată a aparatului de către un specialist.

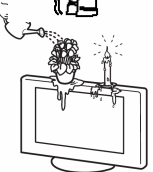

Furtuni cu descărcări electrice

Pentru propria dumneavoastră securitate, în timpul furtunilor cu descărcări electrice, nu atingeți nici o parte a aparatului, nu atingeți cordonul de alimentare și nici cablul antenei exterioare.



Componente care se pot sparge

- Nu aruncați cu nimic în televizor. ✱ Sticla ecranului se poate sparge din cauza impactului, putând provoca răni serioase.
- Dacă suprafața aparatului se fisurează, nu atingeți aparatul până când nu scoateți din priză cordonul de alimentare. În caz contrar se pot produce electrocutări.



Intervenții Service

În interiorul aparatului sunt prezente tensiuni ridicate. Nu deschideți carcasa aparatului. Pentru intervenții, permiteți numai accesul personalului service calificat.



Micile accesorii care pot fi scoase și fixate

Nu lăsați micile accesorii la îndemâna copiilor.

Precauții

Vizionarea pe ecranul TV.

- Pentru vizionarea confortabilă pe ecranul TV, distanța recomandată pentru poziția de vizionare este de patru până la șapte ori dimensiunea verticală a ecranului TV.
- Pentru obținerea unei imagini clare, nu expuneți televizorul în lumina directă a soarelui. Dacă este posibil, utilizați spoturi luminoase orientate direct în jos dinspre plafon.
- Vizionarea la TV trebuie să se facă într-o cameră cu lumină moderată, deoarece vizionarea la lumină slabă vă poate afecta ochii. Vizionarea continuă pe perioade îndelungate vă poate afecta de asemenea ochii.

Referitoare la reglarea volumului sonor.

- Reglați volumul sonor la un nivel care să nu fie supărător pentru vecinii dumneavoastră. Sunetul trebuie păstrat cât se poate de redus, pe timpul nopții; de aceea vă sugerăm să închideți ferestrele sau să utilizați căștile audio.
- Atunci când utilizați căștile, reglați volumul sonor astfel încât să evitați nivele sonore excesive, care pot dăuna auzului dumneavoastră.

Ecranul LCD

- Chiar dacă tehnologia utilizată la realizarea ecranului LCD este de înaltă precizie și mai mult de 99,99% dintre pixeli sunt efectivi, pot apărea constant puncte negre sau puncte strălucitoare de lumină (roșie, albastră, sau verde) pe ecranul LCD. Aceasta este o proprietate structurală a ecranelor LCD și nu constituie un defect.
- Nu presați și nu zgâriați filtrul frontal și nu așezați obiecte pe acest aparat. Imaginea poate deveni neuniformă, sau ecranul LCD se poate deteriora.
- Dacă acest televizor este utilizat într-un loc cu temperatură scăzută, ecranul se poate păta sau întuneca. Acest lucru nu reprezintă o defecțiune. Dacă temperatura crește, fenomenul dispare.
- Dacă pe ecran sunt afișate în mod continuu imagini statice, pot apărea imagini „fantomă”. Acestea vor dispărea după câteva secunde.
- Ecranul și carcasa se încălzesc în timpul funcționării. Acest lucru nu reprezintă un defect.
- Ecranul LCD conține o cantitate mică de cristale lichide și mercur. Tubul fluorescent utilizat în acest aparat conține de asemenea mercur. Respectați reglementările autorităților locale referitoare la reciclarea acestor produse.

Manipularea și curățarea suprafeței ecranului/carcasei televizorului

Aveți grijă să scoateți din priză ștecărul cordonului de alimentare înainte de curățare.

Pentru a evita degradarea materialului sau a acoperirii ecranului, respectați recomandările pe care le prezentăm mai jos.

- Nu apăsați pe ecran și nu zgâriați ecranul cu un obiect dur; nu aruncați cu nimic în ecran; puteți deteriora ecranul

- Nu atingeți suprafața ecranului dacă televizorul funcționează continuu o durată mare de timp, deoarece panoul display-ului devine fierbinte.
- Recomandăm ca suprafața ecranului să fie atinsă cât mai puțin posibil.
- Pentru a îndepărta praful de pe suprafața ecranului/carcasei, ștergeți delicat, utilizând o cârpă moale. Dacă praful este persistent, ștergeți cu o cârpă ușor înmuiată într-o soluție slabă de detergent. Puteți șpăla cârpa moale, pentru a o utiliza repetat.
- Nu utilizați niciodată nici un fel de burete abraziv, substanțe de curățat alcaline sau acide, praf de curățat, sau solvenți volatili, precum alcool, neofalină sau insecticide. Utilizarea unor astfel de materiale, sau menținerea unui contact îndelungat cu materiale din cauciuc sau vinil, pot avea ca rezultat deteriorarea suprafeței ecranului și a materialului carcasei.
- În fantele de ventilație se poate acumula praf în timp. Pentru asigurarea unei ventilații adecvate, vă recomandăm, îndepărtarea periodică a prafului (o dată pe lună), utilizând un aspirator de praf.
- Dacă trebuie ajustat unghiul televizorului, fixați cu mâinile postamentul pe care stă aparatul, pentru a evita desprinderea televizorului de pe stand. Aveți grijă să nu vă prindeți degetele între televizor și stand.

Echipeamente opționale

- Nu instalați echipamentele opționale prea aproape de televizor. Păstrați o distanță de cel puțin 30cm față de televizor. Dacă în fata, sau în părțile laterale ale televizorului este instalat un VCR, este posibil ca imaginea să se distorsioneze.
- Distorsiunea imaginii și/sau sunet cu zgomot este posibil să apară dacă televizorul este amplasat în imediata apropiere a oricărui echipament care emite radiații electromagnetice.

Reciclarea televizorului



Reciclarea echipamentelor electrice și electronice uzate (aplicabil în țările Uniunii Europene și în alte țări din Europa care au sisteme de colectare diferențiate).

Acest simbol prezent pe produs sau pe ambalaj semnifică faptul că produsul respectiv nu trebuie tratat ca un deșeu menajer obișnuit. Produsul respectiv trebuie dus și depus la punctele de colectare pentru reciclarea echipamentelor electrice și electronice. Asigurați-vă de modul corect de debarasare de acest produs, pentru a împiedica eventualele consecințe negative pe care le-ar putea avea asupra mediului și asupra sănătății umane. Prin reciclarea materialelor ajutați la conservarea resurselor naturale. Pentru detalii suplimentare referitoare la reciclarea acestor produse, contactați autoritățile locale sau interesați-vă la magazinul de la care ați cumpărat produsul.

Prezentarea telecomenzii

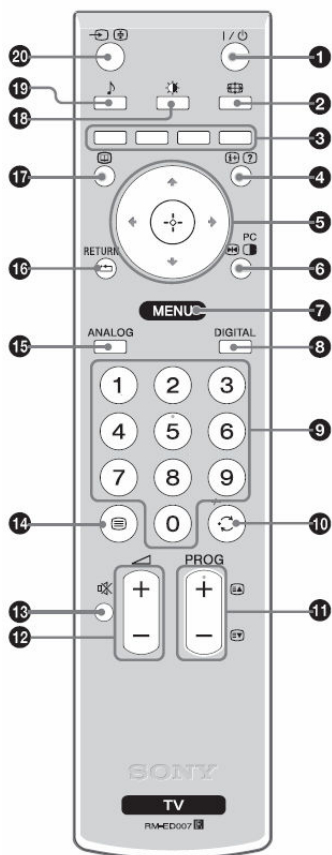

- 1** **I/O** - TV standby
Oprirea temporară a funcționării televizorului, sau pornirea televizorului din standby.
- 2** **[[[** - mod ecran (Screen) (pag. 14)
- 3** **Tastele colorate**
 - În mod digital (pag. 15, 17): selectarea opțiunilor afișate în partea de jos a ecranului, în meniurile digitale Favourite și EPG.
 - În mod Text (pag. 14): utilizate pentru Fastext.
- 4** **[+]/[?]** - Info/Text reveal
 - În mod digital: afișare pe scurt a unor detalii referitoare la programul aflat în vizionare curentă.
 - În mod analogic: afișarea unor informații precum numărul canalului și modul ecran (raportul de aspect al imaginii afișate).
 - În mod Text (pag. 14): dezvăluirea unor informații ascunse (de ex. răspunsul la o întrebare)
- 5** **[↑]/[↔]/[↘]/[+]** (pag. 19)
- 6** **[Picture Freeze]** Picture Freeze („înghețarea” imaginii) (pag.14)/ **[PIP]** PIP („image în imagine”) în mod PC (pag.14)
 - În mod TV: „înghețarea” imaginii pe ecranul TV.
 - În mod PC: este afișată o imagine mică (PIP = Picture In Picture).
- 7** **[MENU]** MENU (pag.19)
- 8** **[DIGITAL]** - mod digital (pag.13)
- 9** **Tastele cu cifre**
 - În mod TV: selectarea canalelor. Pentru canalele cu numărul 10 și mai mare, apăsați a doua cifră în interval de două secunde.
 - În mod Text: introduceți un număr din trei cifre, pentru a selecta pagina.
- 10** **[Previous Channel]** - canalul precedent
Se revine la programul vizionat anterior (dacă vizionarea a durat mai mult de cinci secunde)
- 11** **[PROG+/-]** (pag. 13)
 - În mod TV: selectarea programului următor (+) sau anterior (-).
 - În mod Text: selectarea paginii următoare (+, sau anterioare (-).
- 12** **[Volume +/-]** Tasta control volum, +/- Volume
- 13** **[Muting]** - Muting (pag.13)
- 14** **[Text]** - Text (pag.14)
- 15** **[ANALOG]** - mod analogic (pag.13)
- 16** **[RETURN]**
Revenire la ecranul anterior al oricărui meniu afișat.
- 17** **[EPG]** - EPG (Digital Electronic Programme Guide) (pag. 15)
- 18** **[Image]** - mod imagine (Picture) (pag. 20)
- 19** **[Sound Effect]** - efecte sonore (pag. 21)
- 20** **[Input Select/Text Hold]** - Input select/Text hold:
 - În mod TV (pag.18): selectează sursa de semnal de intrare de la echipamentele conectate la mufele de intrare ale televizorului.
 - În mod Text (pag.14): menține afișată pe ecran pagina curentă.

Sfat util

Tastele **PROG+** și cea cu cifra **5**, au câte un punct tactil. Punctele tactile sunt utilizate ca referințe în utilizarea televizorului.

Prezentarea butoanelor și a indicatoarelor de pe TV

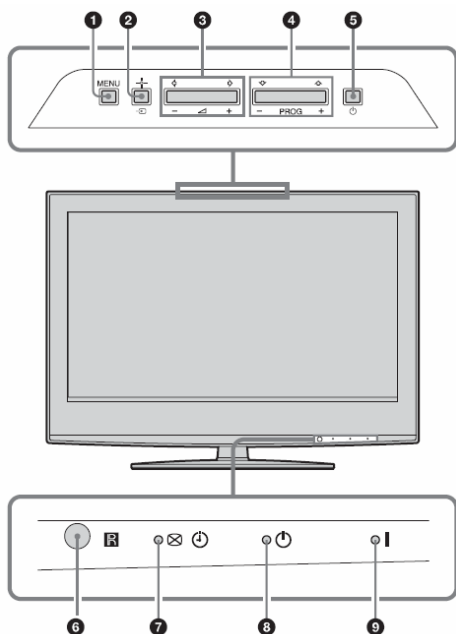

1 MENU (pag. 19)

2 - Input select/OK

- În mod TV (pag.18): selectarea sursei de semnal de intrare de la echipamentele conectate la mufele de intrare ale televizorului.

- În meniul TV: selectarea meniului sau a opțiunii și confirmarea setării.

3 +/- / </>

- Creșterea (+) sau descreșterea (-) volumului sonor.

- În meniul TV: deplasare printre opțiuni, la stânga (</>) sau la dreapta (>/<).

4 PROG +/- /

- În mod TV: selectarea programului următor (+) sau a celui anterior (-).

- În meniul TV: deplasare printre opțiuni, în sus () sau în jos ()

5 - Power

Buton pentru pornirea sau oprirea funcționării televizorului

Notă:

Pentru deconectarea completă a televizorului, scoateți din priză ștecărul cordonului de alimentare.

6 Senzorul receptorului de telecomandă.

7 - Indicator „Picture Off”/Timer

- Se aprinde în culoarea verde atunci când imaginea este dezactivată (pag.23).

- Se aprinde în culoarea portocalie atunci când este setat timerul (pag.24).

- Se aprinde în culoarea roșie atunci când înregistrarea digitală (digital REC) pornește cu aparatul în mod standby.

8 - indicator de standby

Se aprinde în culoarea roșie atunci când televizorul este în standby.

9 - Indicator de funcționare (Power)

Se aprinde în culoarea verde atunci când televizorul este în funcțiune.

Vizionarea programelor TV

Vizionarea programelor TV

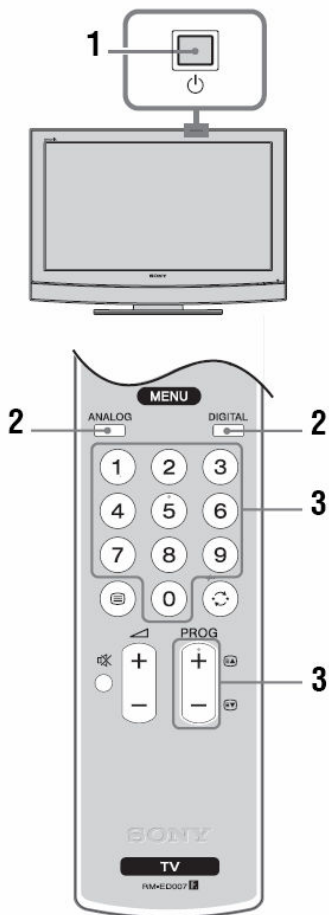

- 1 Apăsați butonul de pe TV (partea de sus), pentru a porni funcționarea televizorului. Dacă televizorul este în standby (indicatorul de standby de pe panoul frontal este aprins în culoarea roșie), apăsați tasta de la telecomandă pentru pornirea funcționării televizorului.
- 2 Apăsați DIGITAL pentru comutarea pe modul digital, sau ANALOG, pentru comutarea pe modul analogic
Canalele disponibile variază în funcție de mod.

- 3 Apăsați tastele cu cifre, sau PROG+/- pentru a selecta un canal TV.

Pentru selectarea programului cu numărul 10 sau mai mare cu ajutorul tastelor de la telecomandă, introduceți a doua și a treia cifră în interval de două secunde.

Pentru a selecta un canal digital utilizând EPG (Digital Electronic Programme Guide), a se vedea pag. 15.

În modul digital



Apare pentru scurt timp un banner cu informații. Pe banner pot fi indicate următoarele iconițe:

- Servicii radio
- Servicii codate/pe bază de subscripție
- Posibilitatea ascultării în mai multe limbi
- Sunt disponibile subtitruluri
- Sunt disponibile subtitruluri pentru persoanele cu dizabilități acustice
- Vârsta minimă recomandată pentru programul curent (de la 4 la 18 ani)
- Limitarea de către părinte a accesului (Parental Lock).
- Are loc înregistrarea programului curent.

Operațiuni suplimentare

Pentru...	Procedați astfel
Oprirea temporară a funcționării TV (mod Standby)	Apăsați
Pornirea televizorului din Standby, fără sunet	Apăsați . Apăsați +/- pentru stabilirea volumului sonor.
Oprirea completă a funcționării TV	Apăsați butonul de pe TV (în partea de sus).
Reglajul volumului sonor	Apăsați + (creștere) / - (descreștere)
Muting (anularea sunetului)	Apăsați . Apăsați din nou pentru a reveni la nivelul sonor anterior.
Accesarea tabelului cu indexul programelor (numai în mod analogic)	Apăsați . Pt. selectarea unui canal analogic apăsați , apoi apăsați . Pentru accesarea tabelului cu indexul semnalelor de intrare a se vedea pag. 18

Pentru accesarea Teletextului (Text)

Apăsați . După fiecare apăsare a tastei , modul de afișare se schimbă ciclic după cum urmează:

Text → Test suprapus peste imaginea TV (modul Mix) → Nu se afișează text (dezactivarea serviciului Text)

Pentru selectarea unei pagini, apăsați tastele cu cifre, sau PROG+/-.

Pentru a menține afișată pe ecran o anumită pagină, apăsați /.











Pentru dezvăluirea unor informații ascunse, apăsați /?.

Sfaturi utile



- Asigurați-vă de faptul că semnalul recepționat este de bună calitate, în caz contrar pot apărea erori de text.
- Marea majoritate a stațiilor TV transmit și serviciul Text. Pentru informații cu privire la utilizarea acestui serviciu, selectați pagina de index (în mod uzual pagina 100).
- Atunci când în partea de jos a paginii apar patru articole colorate, înseamnă că este disponibil serviciul Fastext. Fastext vă permite accesarea rapidă și facilă a paginilor. Apăsați tasta de culoarea corespunzătoare, pentru a accesa pagina respectivă.

„Înghețarea” imaginii (Picture Freeze)

„Înghețarea” pe ecran a unei imagini TV (de ex. pentru a vă nota un număr de telefon sau o rețetă).









- 1 Apăsați   de la telecomandă.
- 2 Apăsați /// pentru a ajusta poziția ferestrei.
- 3 Apăsați   pentru a îndepărta fereastra.
- 4 Apăsați din nou   pentru a reveni la modul TV normal.

Sfat util

Nu este disponibil pentru ,  și .

PIP („Picture In Picture”) în mod PC

În modul PC este afișată o imagine mică a ultimului canal selectat.

- 1 Apăsați   de la telecomandă.
- 2 Apăsați /// pentru a ajusta poziția ferestrei.
- 3 Apăsați   pentru anulare.

Sfat util

Se aude sunetul de la imaginea mică.

Schimbarea manuală a raportului de aspect al imaginii, pentru concordanță cu transmisia

Apăsați repetat  pentru a selecta Smart, 4:3, Wide, Zoom, sau 14:9.

Smart*

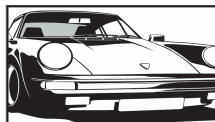

Afișarea unei transmisii convenționale în raport 4:3 ca o imitație a efectului de ecran lat „wide screen”. Imaginea în format 4:3 este trunchiată pentru a umple ecranul.

4:3



Afișarea unei transmisii convenționale în raport 4:3 (pentru televizoare care nu au ecran lat) în proporția corectă. Prin urmare, pe părțile laterale ale ecranului vor apărea două benzi negre care mărginesc imaginea.

Wide

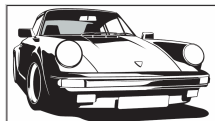

Afișarea la proporțiile corecte a unei transmisii pentru ecran lat (16:9)

Zoom*



Afișarea unei transmisii în format cinematic (format „letter box”) în proporțiile normale.



14:9*



Afișarea la proporțiile corecte a unei transmisii în format 14:9. Prin urmare, pe părțile laterale ale ecranului vor apărea două benzi negre care mărginesc imaginea.

* Părțile de sus și de jos ale imaginii originale pot fi trunchiate.

Sfaturi utile

- Alternativ, puteți seta „Auto Format” pe „On”. Dacă stația de emisie transmite informații referitoare la format, televizorul va selecta automat modul optim care corespunde transmisiei (pag. 23).
- Puteți ajusta poziția imaginii atunci când selectați Smart, 14:9, sau Zoom. Apăsați / pentru mișcare în sus sau în jos (de ex. pentru a putea citi subtitrurile).

Verificarea ghidului electronic de programe digitale, EPG (Digital Electronic Programme Guide)

ALL Categories		Fri 4 Nov 15:39			
	Today	15:30	16:00	16:30	17:00
001 BBC ONE	Lazy T...	Pinoy...	The S...	Beal Brush	Blue Pet...
002 BBC TWO	International Bowls	Ready Steady Go...	Th...		
003 ITV1	Pro...	Disney's T...	Harry Hills	The Paul...	
004 Channel 4	Countdown	Real Or No Deal	Richard &		
005 five	Death in Small Doses				
006 ITV2	This W... Titles			Sally Jessy...	
007 BBC THREE	This is BBC THREE				
008 Toitext	No Event Information				
010 BBC FOUR	This is BBC FOUR				
011 Sky Travel	Undercover...	Luton Attp...	Entertainment	Live At Fi...	
012 UKTV History	Children of...	Sacred Agent	Gunpowder		
013 More 4	ER	Barry On Top: The Khyber			
Previous	Next				
		30 min view	Category		





















Select: Action list: +/- 1day on/off:

- 1 În modul digital, apăsați  pentru afișarea EPG (Digital Electronic Programme Guide).
- 2 Efectuați operațiunea dorită din tabelul următor.

Notă

Informațiile referitoare la programe vor fi afișate numai dacă stația transmite aceste informații.









EPG (Digital Electronic Programme Guide)

Pentru...	Procedați astfel
Dezactivarea EPG	Apăsați  .
Deplasare prin EPG	Apăsați  /  /  /  .
Afișarea anteriorilor sau a următoarelor șase canale.	Apăsați tasta de culoare roșie (anterior) sau de culoare verde (următor)
Vizionarea programului curent	Apăsați  în timp ce este selectat programul curent.
Sortarea după categorii informațiile referitoare la programe – Category list	<ol style="list-style-type: none"> 1 Apăsați tasta de culoare albastră. 2 Apăsați /// pentru a selecta o categorie. Numele categoriei este afișat pe lateral. Categoriile disponibile includ: „Favourite”: Conține toate canalele care au fost memorate în lista programelor favorite, Favourite (pag. 17) „All Categories” (Toate categoriile): Conține toate canalele disponibile. „News” (Știri): Conține toate canalele de știri. 3 Apăsați . Ghidul de programe digitale, EPG (Digital Electronic Programme Guide) afișează acum numai programele curente din categoria selectată.
Setarea pentru înregistrare a unui program – Timer REC	<ol style="list-style-type: none"> 1 Apăsați /// pentru a selecta viitorul program pe care doriți să îl înregistrați. 2 Apăsați . 3 Apăsați / pentru a selecta „Timer REC”. 4 Apăsați  pentru a seta timerul televizorului și VCR-ului. Apare un simbol  pentru acea informație a programului. Se aprinde indicatorul  de pe TV (în partea din față)
Note	
<ul style="list-style-type: none"> • Puteți seta Timer recording-ul VCR-ului de la TV, numai în cazul videorecorderelor compatibile Smartlink. Dacă VCR-ul dumneavoastră nu este Smartlink compatibil, va apărea un mesaj care vă reamintește faptul că trebuie setat timerul VCR-ului. • Odată ce a început înregistrarea, puteți comuta televizorul în mod standby, dar nu deconectați complet televizorul, deoarece înregistrarea poate fi anulată. • Dacă a fost selectată o restricționare referitoare la vârsta minimă de vizionare, pe ecran apare un mesaj prin care vi se solicită codul pin. Pentru detalii consultați „Parental Lock” de la pag.29. 	

Pentru...

A seta programul care va fi afișat automat pe ecran la pornire - Reminder













Procedați astfel

- 1 Apăsați /// pentru a selecta viitorul program care doriți să fie afișat.
- 2 Apăsați .
- 3 Apăsați / pentru a selecta „Reminder”.
- 4 Apăsați  pentru afișarea automată a programelor selectate când pornesc programele.
Apare un simbol  pentru acea informație a programului.

Notă

- În cazul comutării în mod standby, televizorul va porni automat atunci când se apropie momentul începerii programului.
-









Setarea orei și a datei unui program pe care doriți să îl înregistrați – Manual Timer REC

- 1 Apăsați .
- 2 Apăsați / pentru a selecta „Manual Timer REC”, apoi apăsați .
- 3 Apăsați / pentru a selecta data, apoi apăsați .
- 4 Setati momentul de pornire și de oprire în același mod ca la pasul 3.
- 5 Apăsați / pentru a selecta canalul, apoi apăsați  pentru setarea timerului TV și a celui VCR.
Apare un simbol  pentru acea informație a programului. Se aprinde indicatorul  de pe TV (în partea din față).

Note

- Puteți seta Timer recording-ul VCR-ului de la TV, numai în cazul videorecorderelor compatibile Smartlink. Dacă VCR-ul dumneavoastră nu este Smartlink compatibil, va apărea un mesaj care vă reamintește faptul că trebuie setat timerul VCR-ului.
 - Odată ce a început înregistrarea, puteți comuta televizorul în mod standby, dar nu deconectați complet televizorul, deoarece înregistrarea poate fi anulată.
 - Dacă a fost selectată o restricționare referitoare la vârsta minimă de vizionare, pe ecran apare un mesaj prin care vi se solicită codul pin. Pentru detalii consultați „Parental Lock” de la pag.29.
-

Anularea unei înregistrări/reminder – Timer list

- 1 Apăsați .
 - 2 Apăsați / pentru a selecta „Timer list”.
 - 3 Apăsați / pentru a selecta programul pe care doriți să îl anulați, apoi apăsați .
 - 4 Apăsați  pentru a selecta „Yes”, apoi apăsați  pentru confirmare
-

Sfat util

Puteți afișa de asemenea EPG (Digital Electronic Programme Guide) prin selectarea în „MENU” a „Digital EPG”.

Utilizarea listei Favourite DV3



Lista Favourite

Caracteristica „Favourite” vă permite să selectați programe dintr-o listă de până la 8 canale specificate de dumneavoastră. Pentru afișarea listei Favourite, a se vedea „Navigarea prin meniuri” (pag.19).

Pentru...

Procedați astfel

Crearea listei Favourite pentru prima oară.

Apare un mesaj care vă întreabă dacă doriți să adăugați canale pe lista Favourite atunci când selectați „Digital Favourites” în „MENU” pentru prima oară.

- 1 Apăsați (+) pentru a selecta „Yes”.
- 2 Apăsați (↑/↓) pentru a selecta canalul pe care doriți să îl adăugați.
În cazul în care cunoașteți numărul canalului, puteți utiliza tastele cu cifre pentru a selecta direct un canal.
- 3 Apăsați (+).
Canalele care sunt memorate în lista Favourite sunt indicate printr-un simbol ♥.

Dezactivarea listei Favourite

Apăsați RETURN

Afișarea pe scurt a unor detalii referitoare la programul curent.

Apăsați (+) în timpul selectării unui canal. Apăsați din nou pentru dezactivare.

Vizionarea unui program

Apăsați (+) în timp ce este selectat un program.

Adăugarea sau eliminarea unor canale din lista Favourite

- 1 Apăsați tasta de culoare albastră.
Canalele memorate în lista Favourite sunt indicate printr-un simbol ♥
- 2 Apăsați (↑/↓) pentru a selecta canalul pe care doriți să îl adăugați sau să îl eliminați.
Dacă sunt mai mult de cinci canale în listă, apăsați tasta de culoare verde pentru următoarele cinci canale, sau apăsați tasta de culoare roșie pentru anterioarele cinci canale. În cazul în care cunoașteți numărul canalului, puteți utiliza tastele cu cifre pentru a selecta direct un canal.
- 3 Apăsați (+).
- 4 Apăsați tasta de culoare albastră pentru a reveni la lista Favourite.

Eliminarea tuturor canalelor din lista Favourite

- 1 Apăsați tasta de culoare albastră.
- 2 Apăsați tasta de culoare galbenă.
Apare un mesaj prin care vi se solicită să confirmați faptul că doriți să ștergeți toate canalele din lista Favourite.
- 3 Apăsați (←) pentru a selecta „Yes”, apoi apăsați (+) pentru confirmare.

Vizionarea imaginilor de la echipamentul conectat

Porniți funcționarea echipamentului conectat, apoi efectuați una dintre următoarele operațiuni.

Pentru echipamente conectate la mufa scart, printr-un cablu scart cu 21 pini



Porniți redarea de pe echipamentul conectat.

Pe ecran apare imaginea de la echipamentul conectat.



Pentru un VCR cu acord automat (pag.4)

În modul analogic apăsați PROG+/-, sau tastele cu cifre, pentru a selecta canalul video.





Pentru alte echipamente conectate

Apăsați repetat / până când apare pe ecran simbolul de intrare corect (a se vedea mai jos).







AV1/ AV1, AV2/ AV2:

Semnal de intrare Audio/video sau RGB prin mufa scart / 1 sau 2.  apare numai dacă a fost conectată o sursă RGB.



AV3:

Semnal de intrare Component video, prin mufele Y, P_B/C_B, P_R/C_R / 3 și semnal audio de intrare prin mufele L, R / 3.

AV4/ AV4:

Semnal de intrare video prin mufa 4 și semnal de intrare audio prin mufele audio L (MONO), R 4. S apare numai dacă echipamentul este conectat la mufa S video 4 în loc de mufa video 4, iar semnalul de intrare S video intră pe mufa S video 4.





5:

Semnal de intrare RGB prin conectorii PC 5, și semnalul audio de intrare prin mufa 5.

AV6:

Semnal digital audio/video intră prin mufa HDMI IN 6. Semnalul de intrare audio este analogic numai dacă echipamentul a fost conectat utilizând o mufă DVI și una de ieșire audio.

Operațiuni suplimentare

Pentru...	Procedați astfel
Revenirea la funcționarea TV normală	Apăsați DIGITAL sau ANALOG.
Accesarea tabelului cu indexul semnalelor de intrare	Apăsați  . (Apoi, numai în mod analogic, apăsați ). Pentru a selecta o sursă de intrare, apăsați  ,  , apoi apăsați  .

Utilizarea funcțiilor MENU

Navigarea prin meniuri

„MENU” vă permite să vă bucurați de facilități variate ale acestui televizor. Puteți selecta cu ușurință de la telecomandă canalele TV sau intrări externe. De asemenea setările televizorului pot fi ușor schimbate utilizând „MENU”.

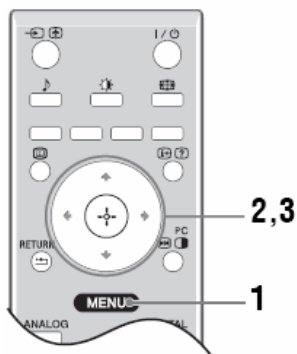



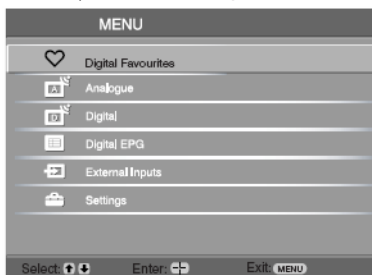



1 Apăsați MENU pentru afișarea meniului.

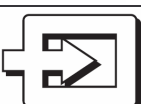

2 Apăsați ↑/↓ pentru a selecta o opțiune

3 Apăsați ↵ pentru a confirma opțiunea selectată.
Pentru a ieși din meniu, apăsați MENU.

Meniu	Descriere
	Digital Favourites (numai în mod digital) Lansează lista Favourite. Pentru detalii referitoare la setări, a se vedea pag.17.
	Programme List (numai în mod analogic) Permite selectarea programelor TV dintr-o listă cu etichetele canalelor. <ul style="list-style-type: none">• Pentru vizionarea canalului dorit, selectați canalul, apoi apăsați ⊕.• Pentru asignarea unei etichete pentru program, a se vedea pag.26.
	Analogue (numai în mod digital) Revenirea la ultimul program analogic vizionat.
	Digital (numai în mod digital) Revenirea la ultimul program digital vizionat.
	Digital EPG (numai în mod digital) Lansează EPG (Digital Electronic Programme Guide). Pentru detalii referitoare la setări, a se vedea pag.15.
	External Inputs (Intrări externe) Selectarea echipamentului conectat la TV. <ul style="list-style-type: none">• Pentru vizionarea intrării externe dorite, selectați sursa de intrare, apoi apăsați ⊕.• Pentru asignarea unei etichete pentru o intrare externă, a se vedea pag.25.
	Settings (Setări) Deschidere meniului de setări Settings cu afișare pe ecran, unde pot fi efectuate marea majoritate a setărilor avansate și a reglajelor. Selectați o iconiță de meniu, selectați o opțiune și faceți schimbarea dorită sau reglajul, utilizând ↑/↓/←/→. Pentru detalii referitoare la setări, a se vedea pag. 20...29.

Meniul de ajustare a imaginii, Picture Adjustment

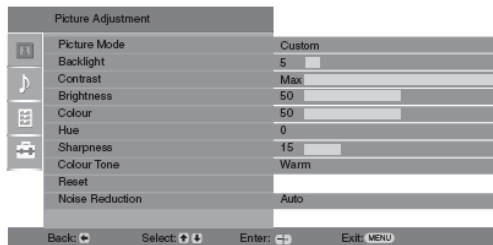

Puteți selecta opțiunile listate mai jos din meniul Picture Adjustment. Pentru selectarea opțiunilor în „Settings”, a se vedea „Navigarea prin meniuri” (pag. 19).

Picture Mode

Selectarea modului imagine

- „Vivid”: pentru imagini cu contrast și contururi accentuate.
- „Standard”: pentru imagini standard. Recomandare pentru utilizare acasă.
- „Custom”: vă permite să memorați setările preferate

Backlight

Ajustarea strălucirii iluminării de fond (backlight)

Contrast

Mărirea sau micșorarea contrastului imaginii.

Brightness

Mărirea sau micșorarea strălucirii imaginii.

Colour

Creșterea sau descreșterea intensității culorilor.

Hue

Creșterea sau descreșterea tonurilor de verde.

Sfat util

„Hue” poate fi ajustat numai în cazul semnalelor color NTSC (de ex. casete video VHS din SUA).

Sharpness

Accentuarea sau slăbirea conturilor imaginii.

Colour Tone

Ajustarea gradului de alb al imaginii.

- „Cool”: albul capătă o tentă albastruie.
- „Neutral”: albul capătă o tentă neutră.
- „Warm”: albul capătă o tentă roșiatică.

Sfat util

„Warm” poate fi selectat numai atunci când selectați „Picture Mode” pe „Custom”.

Reset

Resetarea la valorile stabilite din fabrică a tuturor setărilor, cu excepția „Picture Mode”.

Noise Reduction

Reducerea zgomotului care apare pe imagine (purici) în cazul unui semnal slab ca intensitate.

- „Auto”: reducerea automată a zgomotului din imagine
- „High/Mid/Low”: modifică efectul de reducere a zgomotului.

Meniul de ajustare a sunetului, Sound Adjustment



Puteți selecta opțiunile listate mai jos din meniul Sound. Pentru selectarea opțiunilor în „Settings”, a se vedea „Navigarea prin meniuri” (pag. 19).

Sound Effect

Selectarea modului sonor

- „Standard”: îmbunătățirea clarității, a detaliilor și a prezenței sonore prin utilizarea „BBE High Definition Sound System”.
- „Dynamic”: intensificarea clarității și a prezenței sonore pentru o mai bună inteligibilitate și realism muzical, prin utilizarea „BBE High Definition Sound System”.
- „BBE ViVA”: sunetul BBE ViVA asigură o imagine muzicală de acuratețe naturală 3D cu sunet Hi-Fi. Claritatea sunetului este îmbunătățită de BBE în timp ce pătrunderea pe adâncime și înălțime a imaginii sonore este extinsă prin procesare de sunet 3D proprietate BBE. BBE ViVA Sound este compatibil cu toate programele TV, incluzând știri, muzică, dramă, filme, sport și jocuri electronice.
- „Dolby Virtual”: utilizarea difuzoarelor TV pentru simularea efectului surround produs de un sistem multi canal.
- „Off”: răspuns plat.

Sfaturi utile

- Efectul sonor poate fi schimbat prin apăsarea repetată a .
- Dacă setați „Auto Volume” pe „On”, „Dolby Virtual” se schimbă pe „Standard”.

Treble

Ajustarea sunetelor de frecvențe înalte.

Bass

Ajustarea sunetelor de frecvențe joase (bașii)

Balance

Echilibrarea sonoră stânga-dreapta

Reset

Resetarea la valorile din fabrică a tuturor setărilor pentru sunet.

Dual Sound

Selectarea sunetului de la boxe audio pentru o transmisie stereofonică sau bilingvă.

- „Stereo”, „Mono”: pentru o transmisie stereofonică.
- „A”/„B”/„Mono”: pentru o transmisie bilingvă, selectați „A” pentru canalul de sunet 1, „B” pentru canalul de sunet 2, sau „Mono” pentru un canal monofonic, dacă acesta există.

Sfat util

Dacă selectați un alt echipament conectat la TV, setați „Dual Sound” pe „Stereo”, „A”, sau „B”.

Auto Volume

Menținerea unui nivel constant al volumului sonor, chiar dacă apar căderi ale nivelului sonor (de ex. momentele de publicitate au tendința să se audă mai tare decât programele normale)

TV Speakers

Deconectarea difuzoarelor televizorului, atunci când, spre exemplu, ascultați sunetul prin boxe audio ale echipamentului conectat la TV.

- „On”: sunetul este redat prin difuzoarele televizorului.
- „One Time Off”: difuzoarele televizorului sunt deconectate temporar pentru a permite ascultarea sunetului provenit de la echipamentul audio extern.
- „Permanent Off”: difuzoarele televizorului sunt deconectate permanent, pentru a permite ascultarea sunetului provenit de la echipamentul audio extern.

Sfaturi utile

- Pentru activarea din nou a difuzoarelor televizorului, schimbați pe „On”.
 - Opțiunea „One Time Off” revine automat pe „On” atunci când opriți funcționarea televizorului.
 - Opțiunile „Sound Adjustments” nu sunt disponibile dacă a fost selectat „One Time Off” sau „Permanent Off”.
-

Meniul Features

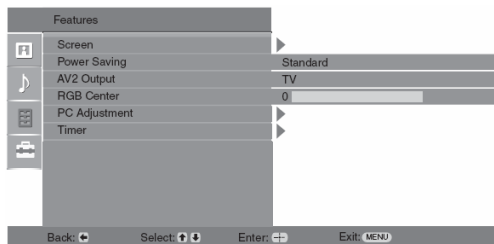

Puteți selecta opțiunile listate mai jos din meniul Features. Pentru selectarea opțiunilor în „Settings”, a se vedea „Navigarea prin meniuri” (pag. 19).

Screen

Schimbarea raportului de aspect al imaginii afișate pe ecran

- „Auto Format”: Schimbarea automată a raportului de aspect al imaginii afișate pe ecran, în conformitate cu semnalul transmis.
- „Screen Format”: Pentru detalii referitoare la raportul de aspect, a se vedea pag. 14.
- „Vertical Size”: Ajustarea dimensiunii pe verticală a imaginii atunci când raportul de aspect este setat pe Smart.

Sfaturi utile



- Chiar dacă ați selectat „On” sau „Off” în „Auto Format”, puteți modifica oricând formatul imaginii de pe ecran, apăsând repetat tasta .
- „Auto Format” este disponibil numai pentru semnale PAL și SECAM.



Power Saving

Setarea modului Power Saving, pentru reducerea consumului de energie electrică a televizorului.

- „Standard”: Setările implicite
- „Reduce”: Reducerea consumului de energie a televizorului
- „Picture Off”: Dezactivarea afișării pe ecran a imaginii. Puteți asculta sunetul fără a vedea imaginea.

AV2 Output



Setarea ieșirii unui semnal pe la mufa etichetată  de la spatele televizorului. În cazul în care conectați un VCR la mufa , veți putea face apoi înregistrări de la echipamentele conectate la alte mufe ale televizorului

- „TV”: Redarea la ieșire a unei transmisii TV
- „Auto”: Redarea la ieșire a ceea ce se vede pe ecran. Nu este disponibil pentru ,  și .

RGB Center

Ajustarea poziției pe orizontală a imaginii, astfel ca imaginea să fie centrată la jumătatea ecranului.

Sfat util

Această opțiune este disponibilă numai dacă o sursă RGB a fost conectată la conectorii Scart  sau  de la spatele televizorului.

PC Adjustment

Transformă ecranul TV în monitor pentru PC.

Sfat util

Această opțiune este disponibilă numai dacă vă aflați în PC Mode

- „Phase”: ajustează ecranul atunci când o parte a textului sau a imaginii afișate nu este clară.
- „Pitch”: lărgiște sau reduce dimensiunea orizontală a ecranului.
- „H Center”: deplasarea ecranului spre stânga sau spre dreapta.
- „V Lines”: corectarea liniilor imaginii atunci când vizionați un semnal RGB de intrare de la conectorul PC .
- „Power saving”: trecerea în mod standby dacă nu este recepționat semnal de la PC.
- Reset: resetarea la valorile prestabilite din fabrică.

Timer

Setarea timerului pentru pornirea/oprirea funcționării televizorului.

• Sleep Timer

Setarea unei perioade de timp după care televizorul se oprește automat și trece în standby.

Atunci când Sleep Timer-ul este activat, indicatorul  (Timer) de pe partea frontală a TV se aprinde în culoarea portocalie.

Sfaturi utile

- Dacă opriți funcționarea televizorului și apoi îl reporniți, „Sleep Timer” este resetat pe „Off”.
 - Cu un minut înainte de trecerea televizorului în standby, pe ecran apare mesajul „Sleep timer will end soon. Power will be turned off” (Sleep timerul șva ajunge curând la final. Funcționarea aparatului va fi oprită).
 - **Clock Set**
Permite ajustarea manuală a ceasului. Atunci când televizorul recepționează canale digitale, ceasul nu poate fi ajustat manual deoarece este setat pe codul de timp al semnalului transmis.
 - **Timer**
Setarea timerului pentru pornirea/oprirea funcționării televizorului.
„Timer Mode”: Selectarea perioadei dorite.
„On Time”: Setarea momentului de pornire a televizorului.
„Off Time” Setarea momentului de oprire a televizorului.
-

Meniul Set Up

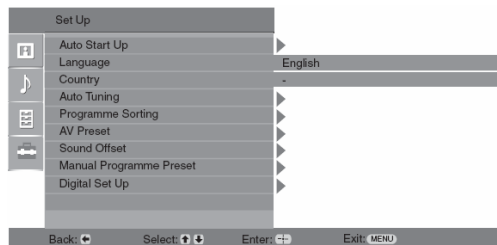

Puteți selecta opțiunile listate mai jos din meniul Set Up. Pentru selectarea opțiunilor în „Settings”, a se vedea „Navigarea prin meniuri” (pag. 19).

Auto Start-up

Pornește „first time operation menu” (meniul la prima punere în funcțiune) pentru a selecta limba și țara/regiunea și pentru a realiza acordul pe frecvențele tuturor canalelor digitale și analogice disponibile. În mod uzual această operațiune nu este necesară, deoarece limba și țara/regiunea ar fi trebuit să fi fost selectate, iar acordul pe canale să fi fost deja realizat atunci când televizorul a fost instalat prima oară (pag. 5, 6). Totuși, această opțiune vă permite repetarea acestui proces (de ex. să refaceți acordul dacă schimbați locuința, sau atunci când căutați noi canale ale unor stații de transmisie nou lansate)

Language

Selectarea limbii în care vor fi afișate meniurile

Country

Setarea țării/regiunii în care veți utiliza televizorul.

Sfat util

Dacă țara/regiunea unde doriți să utilizați televizorul nu apare în listă, selectați „-” în locul unei țări/regiuni.

Auto Tuning

Efectuarea acordului pe toate canalele analogice disponibile. În mod normal, această operațiune nu este necesară, deoarece acordul pe canale a fost deja realizat la prima instalare a televizorului (pag. 5, 6). Totuși, această opțiune vă permite repetarea acestui proces (de ex. să refaceți acordul dacă schimbați locuința, sau să căutați noi canale lansate recent)

Programme Sorting

Schimbarea ordinii în care au fost memorate canalele analogice.

- 1 Apăsați / pentru a selecta canalul pe care doriți să îl mutați la o nouă poziție, apoi apăsați .
- 2 Apăsați / pentru a selecta noua poziție pentru canalul dumneavoastră, apoi apăsați .

AV Preset



Atribuirea unui nume oricărui echipament conectat la mufele laterale sau de la spate. Numele va fi afișat pentru scurt timp pe ecran atunci când este selectat echipamentul. Puteți sări peste o sursă de intrare la care nu este conectat nici un echipament.

- 1 Apăsați / pentru a selecta sursa de intrare dorită, apoi apăsați .
- 2 Apăsați / pentru a selecta una dintre opțiunile de mai jos, apoi apăsați .







 - AV1 (sau AV2/AV3/AV4/PC/HDMI), VIDEO, DVD, CABLE, GAME, CAM, SAT: utilizarea uneia dintre etichetele presetate pentru asignarea unui nume echipamentului conectat.
 - „Edit”: crearea propriei dumneavoastră etichete.
 - „Skip”: omite o sursă de intrare care nu este conectată la nici un echipament atunci când apăsați / pentru a selecta sursa de intrare.

Sound Offset

Setarea unui nivel al volumului independent de fiecare echipament conectat la TV.







Înainte de a selecta „Label”/”AFT”/”Audio Filter”/”Skip”/”Decoder”/”ATT”, apăsați / pentru a selecta numărul programului pe care doriți să-l modificați. Apoi apăsați .

System/Channel





- 1 Apăsați / pentru a selecta „System”, apoi apăsați .
- 2 Apăsați / pentru a selecta unul din sistemele de transmisie TV, apoi apăsați .
B/G: pentru țările/regiunile din Europa de Vest.
D/K: pentru țările/regiunile din Europa de Est.
L: pentru Franța
I: pentru Marea Britanie

Notă

În funcție de țara/regiunea selectată pentru „Country” (pag.5), este posibil ca această opțiune să nu fie disponibilă.





- 3 Apăsați / pentru a selecta „Channel”, apoi apăsați .
- 4 Apăsați / pentru a selecta „S” (pentru canale prin cablu), sau „C” (pentru canale terestre), apoi apăsați .
- 5 Faceți acordul canalelor după cum urmează:

Dacă nu cunoașteți numărul (frecvența) canalului

Apăsați / pentru a căuta următorul canal disponibil. Atunci când a fost găsit un canal, căutarea se va opri. Pentru continuarea căutării, apăsați /.

În cazul în care cunoașteți numărul (frecvența) canalului

Apăsați tastele cu cifre pentru a introduce numărul canalului dorit pe care se transmite, sau numărul canalului pentru VCR.

- 6 Apăsați  pentru salt la „Confirm”, apoi apăsați .
 - 7 Apăsați  pentru a selecta „OK”, apoi apăsați .
- Repețiți procedura de mai sus pentru a preseta manual alte canale.

Label

Atribuiți după dorință canalului selectat un nume din până la cinci litere sau cifre. Numele este afișat pentru scurt timp pe ecran atunci când este selectat canalul.

AFT

Efectuarea manuală a acordului fin a frecvenței canalului de la programul selectat, pentru a îmbunătăți calitatea imaginii, dacă acest lucru este necesar .

Puteți ajusta acordul fin în trepte, în plaja +15...+15. Atunci când este selectat „On”, acordul fin este efectuat automat.

Audio Filter

Îmbunătățirea calității sunetului pentru canale individuale, în cazul apariției de distorsiuni la transmisiile monofonice. Uneori transmisie nestandardizată a unui semnal poate cauza distorsionarea sunetului sau întreruperea cu intermitență a sunetului atunci când sunt vizionate programe monofonice.

Dacă sunetul nu este distorsionat, vă recomandăm opțiunea „Off” setată din fabrică.



Note

- Nu puteți recepționa sunet stereo sau dual sound atunci când este selectat „Low” sau „High”.
- „Audio Filter” nu este disponibilă atunci când „System” este setat pe „L”.

Skip

Sunt omise canalele analogice neutilizate atunci când apăsați PROG+/- pentru selectarea programelor (puteți selecta totuși canalele omise dacă utilizați tastele cu cifre).

Decoder

Vizionarea și înregistrarea canalului codat selectat, atunci când utilizați un decoder conectat la conectorul scart 1 sau 2, prin VCR.

Notă

În funcție de țara/regiunea selectată pentru „Country” (pag.5), această opțiune poate să nu fie disponibilă.

Confirm

Salvarea schimbărilor efectuate la setările din „Manual Programme Preset”.

Meniul Digital Set Up DV3

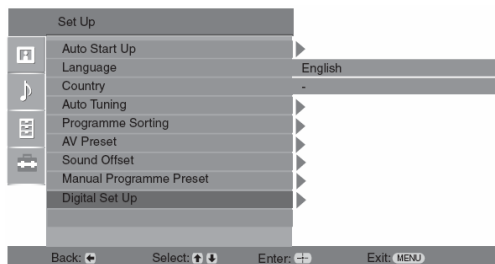

Puteți schimba/seta setările digitale utilizând meniul Digital Set Up. Pentru selectarea opțiunilor în „Settings”, a se vedea „Navigarea prin meniuri” (pag. 19).

Digital Tuning

Afișarea meniului „Digital Tuning”

Digital Auto Tuning

În mod normal, această operațiune nu este necesară, deoarece acordul canalelor a fost deja realizat la prima instalare a televizorului (pag.5).Totuși, puteți repeta acest proces (de ex. pentru a reface acordul TV după schimbarea locuinței, ori căutarea unor noi canale lansate de curând)

Programme List Edit

Eliminarea oricăror programe digitale nedorite memorate și schimbarea ordinii canalelor digitale memorate.

- 1 Apăsați \uparrow/\downarrow pentru a selecta canalul pe care doriți să-l eliminați sau doriți să-l mutați pe o nouă poziție.

În cazul în care cunoașteți numărul (frecvența) canalului

Apăsați tastele cu cifre pentru a introduce numărul din trei cifre al canalului dorit pe care se transmite.

- 2 Eliminați sau schimbați ordinea canalelor digitale după cum urmează:

Pentru eliminarea canalului digital

Apăsați \oplus . Apare un mesaj care solicită confirmarea ștergerii canalului digital. Apăsați \leftarrow pentru a selecta „Yes”, apoi apăsați \oplus .

Pentru schimbarea ordinii canalelor digitale

Apăsați \rightleftarrows , apoi apăsați \uparrow/\downarrow pentru a selecta noua poziție a canalului și apăsați \leftarrow . Repetați procedura de la pașii 1 și 2 pentru mutarea, dacă este necesar, a altor canale.

- 3 Apăsați RETURN.

Digital Manual Tuning

Acordul manual al canalelor digitale.

- 1 Apăsați tastele cu cifre pentru a selecta numărul canalului pe care doriți să faceți acordul manual, apoi apăsați \uparrow/\downarrow pentru a face acordul pe frecvența canalului.
- 2 După ce frecvența canalului a fost găsită, apăsați \uparrow/\downarrow pentru a selecta canalul care doriți să fie memorat, apoi apăsați \oplus .
- 3 Apăsați \uparrow/\downarrow pentru a selecta numărul programului unde doriți să fie memorat noul canal, apoi apăsați \oplus .

Repetăți procedura de mai sus pentru acordul manual al altor canale.

Afișarea pe ecran a subtitrurilor digitale.

Subtitle Setting

Afișarea pe ecran a subtitrurilor digitale.

Atunci când este selectat „For Hard of Hearing”, pot fi afișate și unele informații vizuale ajutătoare cu subtitrurile (dacă stația TV transmite astfel de informații).

Subtitle Language

Selectarea limbii de afișare a subtitrurilor..

Audio Language



Selectarea limbii utilizate pentru un program. Unele canale digitale pot transmite un anumit program în mai multe limbi.

Audio Type

Creșterea nivelului sonor atunci când este selectat „For Hard of Hearing”.

Parental Lock

Setarea restricției de vârstă pentru vizionarea programelor. Orice program care depășește vârsta stabilită pentru restricție poate fi vizionat numai dacă se introduce corect codul PIN.

- 1 Apăsați tastele cu cifre pentru a introduce codul PIN existent. Dacă nu ați setat anterior codul PIN, apare un mesaj de informare. Urmați instrucțiunile de mai jos pentru „PIN code”.
- 2 Apăsați / pentru a selecta restricția de vârstă sau „None” (pentru vizionare fără restricții), apoi apăsați .
- 3 Apăsați RETURN.

PIN Code

Setarea pentru prima oară a codului PIN, sau schimbarea codului PIN.

- 1 Introduceți codul PIN după cum urmează:

Dacă anterior ați setat un cod PIN

Apăsați tastele cu cifre pentru a introduce codul PIN existent.

Dacă nu ați setat anterior codul PIN

Apăsați tastele cu cifre pentru a introduce codul PIN 9999 presetat din fabrică.

- 2 Apăsați tastele cu cifre pentru a introduce noul cod PIN. Apare un mesaj care vă informează că noul cod PIN a fost acceptat.

- 3 Apăsați RETURN.

Sfat util

Codul PIN 9999 este acceptat întotdeauna.

Technical Set-up

Afișarea meniului Technical Set-up.

„Auto Service Update”: permite televizorului să detecteze și să memoreze noi servicii digitale pentru a deveni disponibile.

„Software Download”: permite recepționare automată de către TV a software-ului actualizat, liber, prin antena exterioară (dacă este emis). Sony recomandă ca această opțiune să fie setată pe „On” în permanență. Dacă nu doriți actualizarea acestui software, setați opțiunea pe „Off”.

„System Information”: afișarea versiunii software-ului curent și nivelul semnalului.

„Time Zone”: permite selectarea corectă a orei zonale pentru țara dumneavoastră.

CA Module Set-up

Această opțiune permite accesarea serviciului Pay Per View odată ce obțineți un Conditional Acces Module (CAM) și un card pentru vizionare. A se vedea pag.30 pentru locația mufei  (PCMCIA).

Conectarea echipamentului opțional

Puteți conecta o gamă largă de echipamente opționale la televizorul dumneavoastră. Cablurile de conectare nu sunt livrate cu acest aparat, trebuie procurate separat.

Conectarea pe partea laterală a televizorului

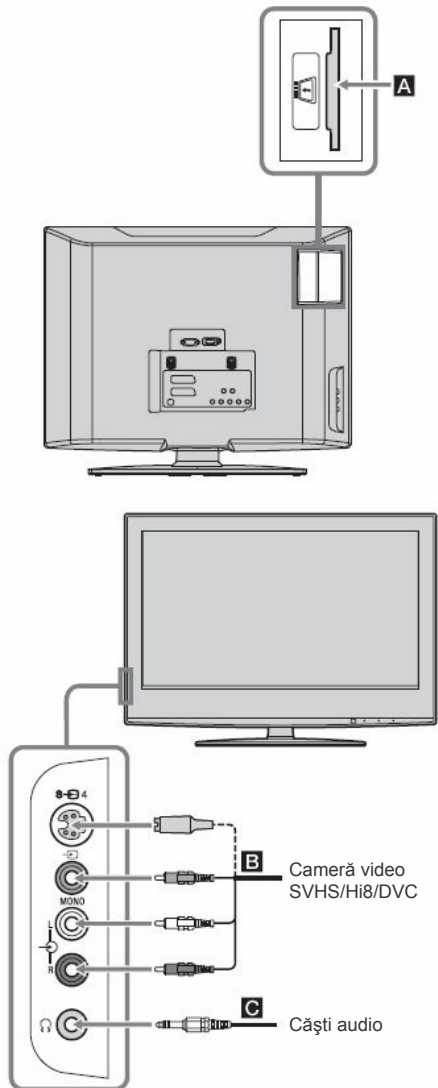

Pentru a conecta Procedați astfel







Conditional Access Module (CAM) **A**

Pentru utilizarea serviciilor Pay Per View.

Pentru detalii consultați instrucțiunile de utilizare ale CAM-ului dumneavoastră.

Pentru a utiliza CAM-ul, scoateți căpăcelul de cauciuc al slotului CAM. Opiți funcționarea TV atunci când introduceți CAM-ul în slotul CAM. Atunci când nu utilizați CAM-ul, vă recomandăm să acoperiți slotul CAM cu căpăcelul protector.

O cameră video S VHS/Hi8/DVC **B**

Conectați la mufa S video S-4 sau la mufa video 4 și la mufele audio 4. Pentru a evita zgomotul pe imagine, nu conectați camera video la mufa video 4 și mufa S video S-4 în același timp. În cazul conectării unui echipament mono, conectați la mufa L 4 și setați „Dual Sound” pe „A” (pag.21).

Căștile audio **C**

Conectați la mufa  pt. a asculta sunetul de la TV prin căștile audio.

Conectarea la mufele situate în spatele televizorului

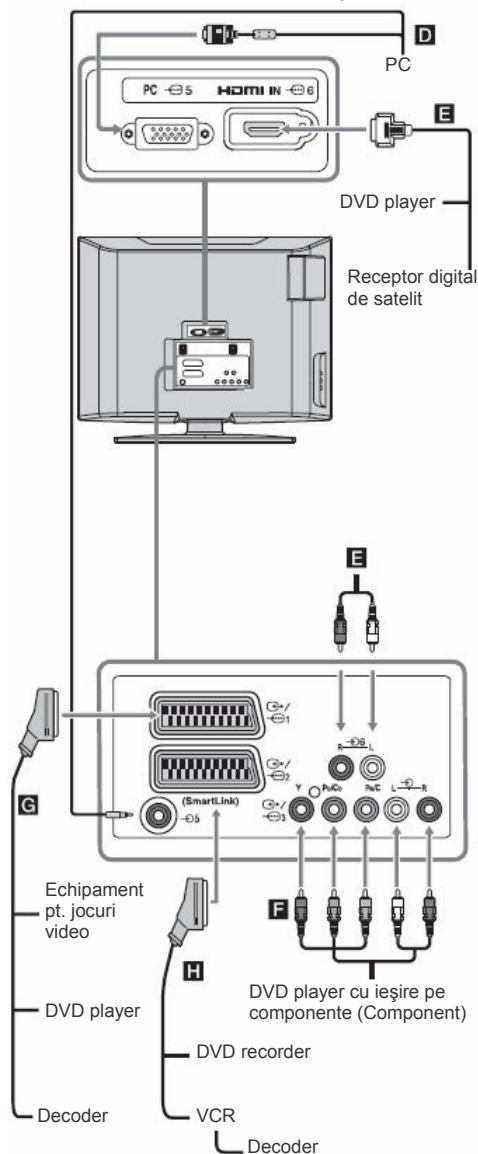

Pentru a conecta	Procedați astfel
PC D	Conectați la mufele PC → 5/ → 5. Este recomandată să utilizați un cablu PC cu ferite.
Receptor digital, sau DVD player E	Conectați numai la mufa HDMI IN 6 dacă echipamentul are mufă HDMI. Semnalele de intrare video digital și audio sunt de la echipament. Dacă echipamentul are o mufă DVI, conectați mufa DVI la mufa HDMI IN 6 prin intermediul unei interfețe de adaptare DVI-HDMI (nelivrată) și conectați mufele de ieșire audio ale echipamentului la mufele de intrare audio HDMI IN 6. Note: <ul style="list-style-type: none"> Mufele HDMI suportă doar următoarele semnale video de intrare: 480i, 480p, 576i, 576p, 720p și 1080i. Pentru conectarea unui PC, vă rugăm să utilizați mufa de intrare PC. Utilizați numai cablu HDMI certificat, care are logo HDMI.
DVD player cu ieșire component F	Conectați la mufele component și la mufele audio → 3/ → 3.
Echipament pentru jocuri video, DVD player, sau decoder G	Conectați la mufa scart → 1/ → 1. Atunci când conectați decoderul, semnalul codat de la tunerul TV iese către decoder iar semnalul decodat iese din decoder.
DVD recorder sau VCR care suportă SmartLink H	Conectați la mufa scart → 2/ → 2. SmartLink este o legătură directă între TV și VCR/DVD recorder.

Specificații

Unitatea de afișare

Cerințe privind alimentarea:

220-240V~, 50Hz

Dimensiunea ecranului:

20 inchi

Rezoluția ecranului (orizontală x verticală)

1360pixeli x 768linii

Puterea consumată:

65W sau mai puțin

Consum în standby:

1W sau mai puțin

Dimensiuni (l x h x g):

Aprox. 500 x 406 x 209mm (cu stand)

Aprox. 500 x 370 x 100mm (fără stand)

Masa:

Aprox. 8 kg (cu stand)

Aprox. 7 kg (fără stand)

Sistem de afișare:

Panou LCD de afișare cu cristale lichide (Liquid

Crystal Display)

Sistem TV

Analogic: Depinde de țara selectată:

B/G/H, D/K, L, I

Digital: DVB-T

Sistem color/video:

Analogic: PAL, SECAM

NTSC 3,58, 4.43 (doar la mufa Video In)

Digital: MPEG-2 MP@ML

Antene exterioare

Bornă pentru antena VHF/UHF exterioară

Canale care pot fi recepționate:

Analogic:

VHF: E2 – E12

UHF: E21 – E69

CATV: S1 – S20

HYPHER: S21 – S41

D/K: R1 – R12, R21 – R69

L: F2-F10, B-Q, F21-F69

I: UHF B21-B69

Digital: VHF/UHF

Mufe

 1

Conector Scart cu 21 pini (standard CENELEC), incluzând intrare audio/video, intrare RGB, ieșire TV audio/video.

 2 (SmartLink)

Conector Scart cu 21 pini (standard CENELEC), incluzând intrare audio/video, intrare RGB, ieșire audio/video selectabilă și interfață SmartLink.

 3

Formate suportate: 1080i, 720p, 576p, 576i, 480p, 480i

Y: 1V_{VV}, 75Ω, 0,3V sincro negativ

P_B/C_B: 0,7V_{VV}, 75Ω

P_R/C_R: 0,7V_{VV}, 75Ω

 3

Intrare audio (mufe Phono), 500mV_{ef}

Impedanță: 47 KΩ

 4 Intrare S video (mini DIN 4 pini)

 4 Intrare Video (mufa Phono)

 4 Intrare audio (mufe Phono)

PC  Intrare PC (15 Dsub) (vezi pag.31)

G: 0,7V_{VV}, 75Ω, non Sync on Green

B: 0,7V_{VV}, 75Ω, non Sync on Green

R: 0,7V_{VV}, 75Ω, non Sync on Green

HD: 1-5V_{VV}

VD: 1-5V_{VV}

 5 Intrare PC audio (minijack)

HDMI IN 6

Video: 1080i, 720p, 576p, 576i, 480p, 480i

Audio: două canale PCM liniar 32, 44.1 și 48kHz, 16, 20 și 24 biți, sau intrare audio analogică (mufe phono)



Mufa-jack pentru căști audio

Slot CAM (Conditional Access Module)

Puterea audio la ieșire:

5W + 5W

Accesorii livrate:

Consultați „1: Verificarea accesoriilor furnizate” (pag.4)

Designul și caracteristicile pot fi modificate fără înștiințare prealabilă

Specificații PC Input

Semnale	Rezoluție pe orizontală (pixeli)	Rezoluție pe verticală (linii)	Frecvența de linii (kHz)	Frecvența de cadre (Hz)	Standard
VGA	640	480	31,5KHz	60Hz	VGA
SVGA	800	600	37,9KHz	60Hz	VESA Guidelines
XGA	1024	768	48,4KHz	60Hz	VESA Guidelines
WXGA	1280	768	47,4KHz	60Hz	VESA
	1280	768	47,8KHz	60Hz	VESA

- Intrarea de PC a acestui televizor nu suportă Sync on Green sau Composite Sync.
- Intrarea de PC a acestui televizor nu suportă semnale întreșesute (interlaced signals).
- Intrarea de PC a acestui televizor suportă semnale din tabelul de mai sus care au frecvența de cadre (frecvența de baleiere pe verticală) de 60Hz. Pentru alte semnale, apare mesajul „NO SYNC”.

Probleme și remedii

Verificați dacă indicatorul  (standby) se aprinde intermitent în culoarea roșie.

Dacă se aprinde cu intermitență

Este activată funcția de auto-diagnosticare

1 Măsurați cât timp indicatorul  (standby) se aprinde intermitent și cât timp se oprește din aprinderea intermitentă.

De exemplu, indicatorul se aprinde pentru două secunde, se stinge timp de o secundă și se aprinde din nou pentru două secunde.





2 Apăsăți  de pe panoul frontal al TV pentru deconectarea aparatului, scoateți cordonul de alimentare din priză și informați dealerul sau centru service Sony despre modul de aprindere intermitentă a indicatorului (durată și interval)



Dacă nu se aprinde cu intermitență

1 Verificați articolele din tabelele de mai jos.



2 Dacă problema persistă încă, contactați un centru service autorizat

Imaginea

Problema	Soluția
Nu există imagine (ecranul este întunecat) și nici sunet.	<ul style="list-style-type: none">• Verificați conectarea antenei exterioare• Introduceți în priză ștecherul cordonului de alimentare al televizorului și apăsați butonul  de pe panoul televizorului (partea de sus).• Dacă indicatorul de stand-by  este aprins în culoarea roșie, apăsați tasta .
Nu se obține imagine sau meniu cu informații referitoare la echipamentul conectat la conectorul scart sau la mufa HDMI IN.	<ul style="list-style-type: none">• Verificați dacă echipamentul conectat este pornit și apăsați repetat tasta / de la telecomandă, până când pe ecran este afișat simbolul corect referitor la semnalul de intrare.• Verificați conexiunea dintre echipamentul opțional și TV.• Atunci când conectați orice echipament la mufa HDMI IN 6 sau atunci când schimbați rezoluția, pe ecran pot apărea timp de câteva secunde puncte sclipitoare. Acest lucru înseamnă că decodarea semnalului HDMI este în desfășurare și nu constituie un defect.
Imagine cu dubluri	<ul style="list-style-type: none">• Verificați conectarea antenei exterioare.• Verificați poziția și orientarea antenei exterioare.
Pe ecran apare numai zgomot („purici”)	<ul style="list-style-type: none">• Verificați dacă antena exterioară este ruptă sau îndoită.• Verificați dacă antena a ajuns la sfârșitul duratei de utilizare (trei până la cinci ani în utilizare normală, unu până la doi ani pe malul mării)
Imaginea este zgomotoasă („are purici” sau linii care taie imaginea)	<ul style="list-style-type: none">• Mențineți televizorul cât mai departe de surse de zgomot electric, precum mașini, motociclete, uscătoare de păr.• Atunci când conectați un echipament opțional, păstrați un anumit spațiu între echipamentul opțional și TV.• Asigurați-vă că ați utilizat cablul coaxial livrat pentru conectarea antenei.• Mențineți cablul de antenă cât mai departe de alte cabluri de conexiune.
Imaginea este zgomotoasă atunci când urmăriți un program TV	<ul style="list-style-type: none">• Selectați „Manual Programme Preset” în meniul „Set Up” și efectuați reglajul fin de frecvență, „AFT” (Automatic Fine Tuning), pentru a recepționa o imagine de calitate mai bună (pag.26)
Apar câteva puncte curate negre și/sau strălucitoare pe ecran	<ul style="list-style-type: none">• Imaginea afișată este compusă din pixeli. Punctele curate negre și/sau strălucitoare (pixeli) de pe ecran nu reprezintă o defecțiune.

Programele transmise color nu sunt recepționate color	<ul style="list-style-type: none"> • În meniul „Picture Adjustment” selectați „Reset” pentru a reveni la setările din fabrică (pag.20).
Imaginea nu este color sau culorile sunt neuniforme atunci când vizionați un semnal de la mufele Y, P _B /C _B , P _R /C _R ale  3.	<ul style="list-style-type: none"> • Verificați conexiunile de la mufele Y, P_B/C_B, P_R/C_R ale 3. • Asigurați-vă că mufele Y, P_B/C_B, P_R/C_R ale 3 sunt ferm cuplate.

Sunetul

Problema	Soluția
Nu există sunet, dar imaginea este bună.	<ul style="list-style-type: none"> • Apăsăți tasta +/- sau  (Mute) • Verificați dacă „TV Speakers” este setat pe „On” în meniul „Sound Adjustment” (pag.22)
Sunet zgomotos	<ul style="list-style-type: none"> • A se vedea remedii pentru zgomot pe imagine, „Picture noise”, de la pag. 33.

Canale

Problema	Soluția
Nu pot fi selectate canalele dorite	<ul style="list-style-type: none"> • Comutați între modul analogic și cel digital și selectați canalul analogic/digital dorit.
Unele canale sunt goale	<ul style="list-style-type: none"> • Numai canale codate sau pe bază de subscripție. Subscrieți la serviciul Pay Per View. • Canalul este utilizat numai pentru date (fără imagine sau sunet) • Contați stația de emisie pentru detalii referitoare la emisie
Canalele digitale nu sunt afișate pe ecran	<ul style="list-style-type: none"> • Verificați dacă antena exterioară este conectată direct la TV (nu prin alt echipament). • Contactați un instalator local pentru a afla dacă în zona dumneavoastră sunt transmisii digitale. • Utilizați o antenă de câștig mai mare.

General

Televizorul se oprește automat și intră în standby	<ul style="list-style-type: none"> • Verificați dacă este activat „Sleep Timer” , sau confirmați setarea „Off Time” (pag. 24) • Dacă nu este recepționat nici un semnal și nu se acționează asupra aparatului timp de 10 minute, televizorul trece automat în standby.
Televizorul pornește automat	<ul style="list-style-type: none"> • Verificați dacă „On Time” este activat (pag. 24)
Nu pot fi selectate unele surse de semnal de intrare	<ul style="list-style-type: none"> • Selectați „AV Preset” în meniul „Set Up” și anulați „Skip” al sursei de intrare (pag.25).
Telecomanda nu funcționează	<ul style="list-style-type: none"> • Înlocuiți bateriile

Index

Numere

14:9 14
4:3 14

A

Accesorii furnizate 4
Antena, conectare 4
AFT 26
Audio Filter 26
Audio Language 29
Audio Type 29
Auto Start-up 25
Auto Tuning
 canale analogice și digitale 6
 doar canale analogice 25
 doar canale digitale 28
Auto Volume 21
AV Preset 25
AV2 Output 23

B

Backlight 20
Balans 21
Bass 21
Baterii 4
BBE 21

C

CA Module Set-up 29
Canale
 acord automat 6
 selectare 13
 Skip 27
Căști audio
 conetare 30
Clock Set 24
Codul PIN 29
Colour Tone 20
Comutator „Power” (⏻) 12
Conectare
 antena TV/VCR 4
 echipament opțional 30
Confirm 27
Confirmare 17
Contrast 20
Country 5, 25

D

Digital Auto Tuning 28
Digital Manual Tuning 28
Digital Set-up 29
Digital Set-up (meniul) 28
Digital Tuning 28
Dolby Virtual 21
Dual Sound 23

E

EPG 15
Eticheta 25

F

Fastext 14
Features (meniul) 23

H

Hue 20

I

Index semnale de intrare 18
Indicator „Picture Off” (⊗) 12
Indicator „Power” (⏻) 12
Indicator pentru timer (⌚) 12

L

Limba 5, 25

M

Manual Programme Preset 26
Manual Timer REC 16
MENU 19
Meniul Picture 20
Meniul Set-up 25

N

Noise Reduction 20

P

Parental Lock 29
PC Adjustment 24
Power Saving 23
Programme List Edit 28
Programme Sorting 25

R

Resetare
 imagine 20
 sunet 21

S

Setarea ceasului 24
Setup
 meniul Set-up 25
Setare subtitluri 29
Sharpness 20
Skip 25, 27
Smart 14
Specificații 32
Strălucire 20

T

Tabel cu indexul semnalelor de
intrare 18
Technical Set-up 29
Telecomanda
 introducerea bateriilor 4
 prezentare generală 11
 senzor receptor 12
Text 14
Timer REC 15
Treble 21

V

VCR
 conectare 4
 înregistrare 15

W

Wide 14

Z

Zoom 14

