

# SONY®

## Skystųjų kristalų televizorius

Naudojimo instrukcija

LT

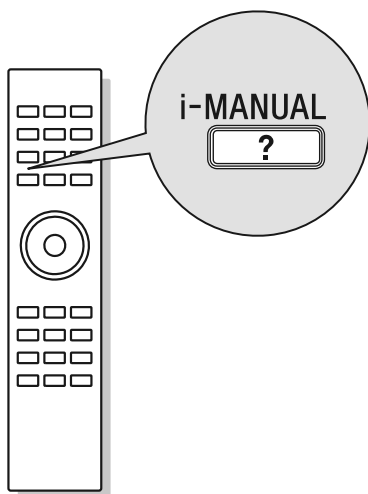

# BRAVIA

KDL-52HX90x / 46HX90x / 46HX80x / 40HX80x

## Įvadas

Dėkojame jums, kas pasirinkote šį „Sony“ produktą. Prieš naudodamiesi televizoriumi, idėmiai perskaitykite šią naudojimo instrukcijų knygelę ir išsugokite ją ateičiai.

Šį produktą pagamino kompanija „Sony Corporation“, 1-7-1 Konan Minato-ku Tokijas, 108-0075 Japonija. Įgaliotasis atstovas elektromagnetinio suderinamumo (EMC) ir prietaiso saugumo klausimais yra „Sony Deutschland GmbH“, Hedelfinger Strasse 61, 70327 Štutgartas, Vokietija. Bet kokiais serviso arba garantijos klausimais kreipkitės adresu, nurodytu atskiruose serviso arba garantijos dokumentuose.

## Pastabos, susijusios su skaitmeninės TV funkcija

- Bet kurios skaitmeninės TV funkcijos (DVB) veiks šalyse ar vietovėse, kuriose yra transliuojami antžeminiai skaitmeninės TV signalai DVB-T (MPEG-2 ir H.264/MPEG-AVC) arba vietovėse, kuriose galima prieiga prie DVB-C (MPEG2 ir H.264/MPEG-AVC) kabelinės TV. Pasikonsultuokite su vietiniu prekybos atstovu apie tai, ar jūsų vietovėje priimami DVB-T signalai, arba kreipkitės į kabelinės TV paslaugos teikėją ir išsiaiškinkite, ar DVB-C kabelinės TV paslauga veiks su jūsų televizoriumi.
- Kabelinės TV paslaugos teikėjas gali imti mokesčių už suteikiamas paslaugas, arba reikalauti sutikimo su jo verslo sąlygomis.
- Šis televizorius suderinamas su DVB-T ir DVB-C specifikacijomis, tačiau suderinamumas su DVB-T antžeminėmis skaitmeninės TV ir DVB-C skaitmeninėmis kabelinės TV transliacijomis, kurios bus naudojamos ateityje, nėra garantuojamas.
- Kai kurios skaitmeninės TV funkcijos gali būti neprieinamos kai kuriose šalyse/regionuose, o DVB-C kabelinės TV paslauga gali veikti netinkamai su kai kuriais šios paslaugos teikėjais.

Suderinamų kabelinės TV paslaugų teikėjų sąrašas pateiktas interneto tinklalapyje, adresu:  
<http://support.sony-europe.com/TV/DVBC/>



- Prie šio televizoriaus naudojimo instrukcijos pridėdama instrukcija „Televizoriaus laikiklio instaliavimas“.
- Jei nėra nurodoma kitaip šios naudojimo instrukcijos iliustracijose yra pavaizduotas RM-ED034 modelio nuotolinio valdymo pultas.
- Šioje naudojimo instrukcijoje pavaizduotos iliustracijos gali skirtis priklausomai nuo jūsų televizoriaus modelio.
- Raidė „x“ šalia modelio numerio yra skaičius, nurodantis televizoriaus išvaizdą, spalvą ar TV sistemą.

## Informacija, susijusi su prekių ženklais

DVB yra registruotasis „DVB Project“ prekės ženklas.

HDMI, HDMI ženklelis ir „High-Definition Multimedia Interface“ yra „HDMI Licensing LLC“ prekės ženklas arba JAV ir kitose šalyse registruotieji prekės ženklai.

DLNA®, DLNA ženklelis ir DLNA CERTIFIED® yra „Digital Living Network Alliance“ prekės ženklai, sertifikavimo ženklai ir/arba paslauga ženklai.

DivX® yra „DivX, Inc.“ sukurta vaizdo duomenų suglaudimo technologija.

DivX, „DivX Certified“ ir atitinkami ženkleliai yra „DivX, Inc.“ prekės ženklai ir yra naudojami pagal licenciją.

APIE DIVX VIDEO: DivX® yra „DivX, Inc.“ sukurtas skaitmeninio vaizdo formatas. Šis produktas - tai oficialus „DivX Certified“ įrenginys, atkuriantis DivX vaizdą. Informacija, susijusi su failų konversavimu į DivX vaizdo failus ir tam reikalinga programinė įranga, pateikta interneto tinklalapyje [www.divx.com](http://www.divx.com).

APIE DIVX VIDEO-ON-DEMAND: kad būtų galima atkurti „DivX Video-on-Demand (VOD)“ medžiagą, šį „DivX Certified“ įrenginį reikia įregistruoti. Norint išgeneruoti registracijos kodą, nustatymų menui reikia pasirinkti punktą DivX VOD. Užsirašę šį kodą, aplankykite interneto tinklalapį [vod.divx.com](http://vod.divx.com), užbaikite registracijos procesą ir sužinokite daugiau apie DivX VOD.

Pagaminta pagal „Dolby Laboratories“ licenciją. „Dolby“ ir dvigubos D raidės ženklelis yra „Dolby Laboratories“ prekės ženklai.

„BRAVIA“ ir BRAVIA yra „Sony Corporation“ prekės ženklai.

„XMB™“ ir „XrossMediaBar“ yra „Sony Corporation“ ir „Sony Computer Entertainment Inc.“ prekės ženklai.



## Gamyklinės plokštelės vieta

Gamyklinę plokštelę, kurioje nurodomas televizoriaus modelio numeris ir reikalavimai elektros tinklui (sutinkant su galiojančiais saugos reglamentais), rasite televizoriaus nugarėlėje.

# Turinys

Priedų patikrinimas .....	3
Nuotolinio valdymo pulto baterijų įdėjimas .....	3

## Parengimas

Stovo pritvirtinimas .....	4
Antenos/palydovinės TV imtuvo/įrašančiojo įrenginio (pavyzdžiui DVD įrašančiojo grotuvo) prijungimas .....	5
Televizoriaus apsaugojimas nuo apvirtimo .....	6
Kabelių sutvarkymas .....	6
Pirminis nustatymas .....	7
Televizoriaus stovo atjungimas nuo televizoriaus .....	7

## Televizoriaus žiūrėjimas

TV programų žiūrėjimas .....	8
Televizoriaus funkcijų išskvietimas .....	8
Naudojamasis funkcija „i-Manual“ .....	9

## Papildoma informacija

Funkcionavimo sutrikimų paieška .....	10
Techniniai duomenys .....	11
Priedų (sieninio laikiklio) pritvirtinimas .....	13
Saugos informacija .....	16
Perspėjimai .....	17

- Į BRAVIA televizorių yra įdiegta naudojimo instrukcija. Skaitykite skyrelį „Naudojimas“, „i-Manual“<sup>\*\*\*</sup> (9 psl.).
- Prieš naudodamiesi televizoriumi, perskaitykite skyrelyje „Saugos informacija“ pateiktą informaciją (16 psl.). Šią naudojimo instrukciją išsaugokite ateičiai.

## Priedų patikrinimas

Elektros (maitinimo) laidas

Kabelių laikiklis (1)

Nuotolinio valdymo pultas (1)

AAA dydžio baterijos (R3 tipo) (2)

Stovas (1)\*<sup>1</sup>

Stovo tvirtinimo varžtai (M5 x 16) (4)

Stovo surinkimo varžtai (M5 x 16) (4)

(tik KDL-40HX80x)

Stovo galinis dangtelis (1)\*<sup>2</sup>

\*<sup>1</sup> KDL-40HX80x modelio televizoriaus stovą surinkite naudodami komplektuojamus surinkimo varžtus. Norėdami surinkti stovą, skaitykite pridėdamo stovo pritvirtinimo lapelyje pateiktą informaciją.

\*<sup>2</sup> KDL-46HX80x modeliui; pritvirtintas prie stovo.

## Nuotolinio valdymo pulto baterijų įdėjimas

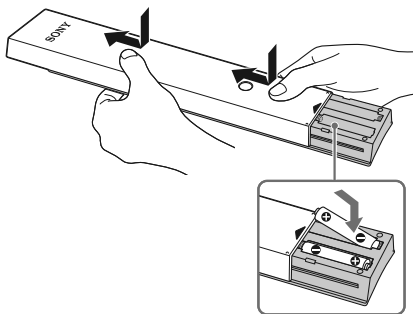

- 1 Pašalinkite apsauginę plėvelę.
- 2 Pastumkite pulto dangtelį kaip pavaizduota iliustracijoje.

## Stovo pritvirtinimas



- Siekiant užtikrinti aukštą vaizdo kokybę, reikia pasirūpinti, kad saulės spinduliai nekristų į ekraną, o taip pat į jį nebūtų nukreiptas apšvietimas.
- Televizorių įnešus iš šaltos aplinkos į šiltą patalpą, arba jį pastačius labai drėgname kambaryje, arba pastačius kambaryje, kuriame ką tik buvo įjungtas šildymas, televizoriaus viduje arba ant jo paviršiaus gali kondensuotis drėgmė. Taip atsitikus, išjunkite televizorių ir palikite jį tokioje būsenoje, iki drėgmė išgaruos. Tada televizoriumi bus vėl galima naudotis. Jei drėgmė kondensavosi tarp stiklinio skydelio ir skystųjų kristalų ekrano, įjunkite televizorių. Įkaitus televizoriui, drėgmė išgaruos.

**1** Apie teisingą stovo pritvirtinimą prie tam tikrų modelių televizorių, skaitykite pridėdame stovo pritvirtinimo lapelyje.

**2** Uždėkite televizorių ant stovo.

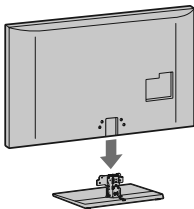

**3** Vadovaudamiesi rodyklėmis , nurodančiomis varžtų angas, komplektuojamais varžtais pritvirtinkite televizorių prie stovo.

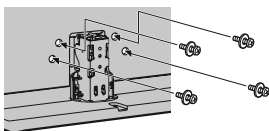

- Jei naudojate elektrinį atsuktuvą, nustatykite apytikriai 1,5 N·m {15 kgf·cm} sukimo momentą.

**4** KDL-52/46HX90x ir KDL-40HX80x modeliams; priveržę visus varžtus, prie stovo pritvirtinkite komplektuojamą galinį stovo dangtelį.

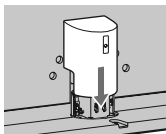

## Televizoriaus žiūrėjimo kampo sureguliuavimas (tik KDL-52/46HX90x)

Šio televizoriaus ekrano pasvyrimo kampas gali būti reguliuojamas žemiau nurodytose ribose.

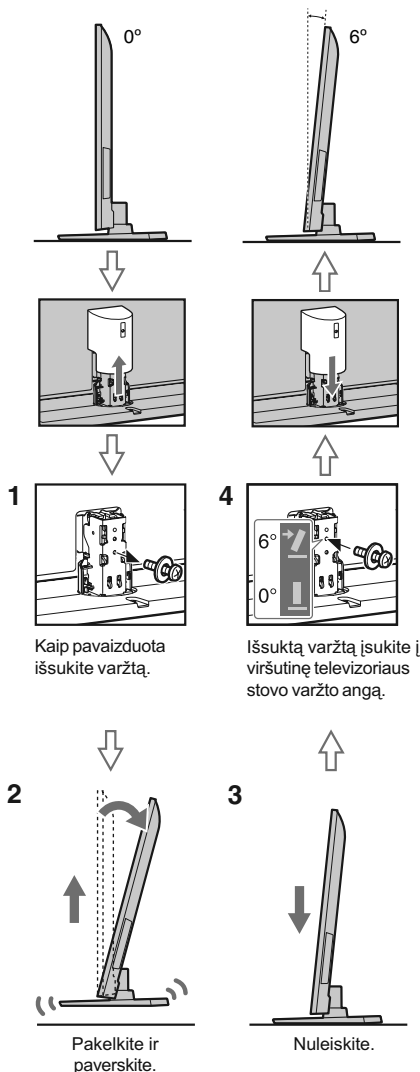

- Norėdami atstatyti 0° kampą, aukščiau aprašytą procedūrą atlikite atvirkščia tvarka.

## Antenos/palydovinės TV imtuvo/įrašanchiojo įrenginio (pavyzdžiui, DVD įrašanchiojo grotuvo) prijungimas

Palydovinės TV imtuvo/įrašanchiojo įrenginio (pavyzdžiui, DVD įrašanchiojo grotuvo) prijungimas naudojant SCART lizdą

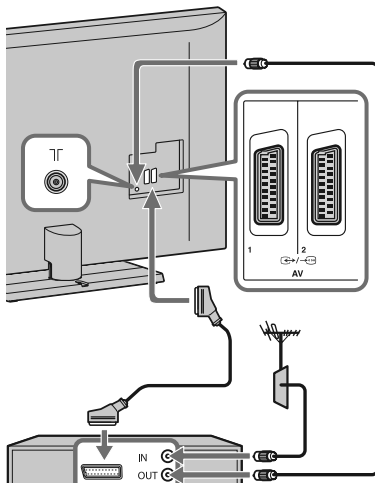

Palydovinės TV imtuvas/įrašantysis įrenginys (pavyzdžiui, DVD įrašantysis grotuvas)

Palydovinės TV imtuvo/įrašanchiojo įrenginio (pavyzdžiui, DVD įrašanchiojo grotuvo) prijungimas naudojant HDMI lizdą

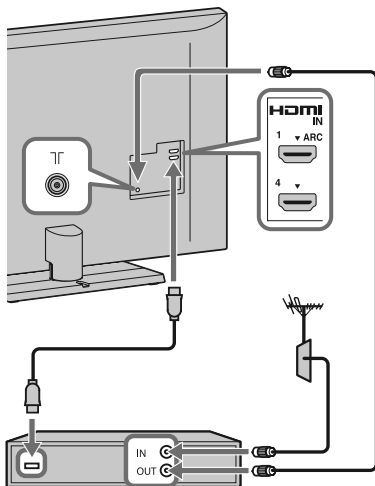

Palydovinės TV imtuvas/įrašantysis įrenginys (pavyzdžiui, DVD įrašantysis grotuvas)

## Televizoriaus apsaugojimas nuo apvirtimo

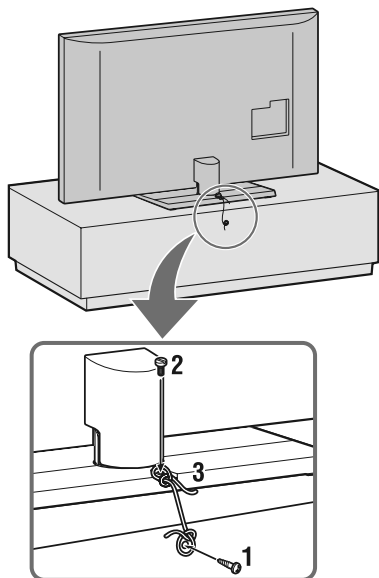

- 1** Į televizoriaus staliuką įsukite varžtą (4 mm skersmens, nekomplektuojamas).
- 2** Į televizoriaus stovo varžto angą įsukite varžtą (M4 x 16, nekomplektuojamas).
- 3** Įsuktus varžtus suriškite stipria virve (nekomplektuojama).

## Kabalių sutvarkymas

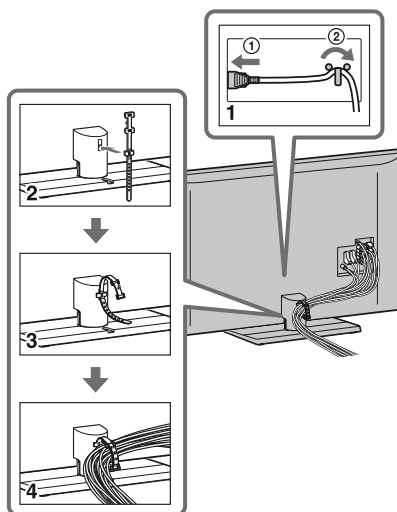

- Elektros (maitinimo) laido nesuriškite į vieną pynę su kitais kableliais.

## Pirminis nustatymas

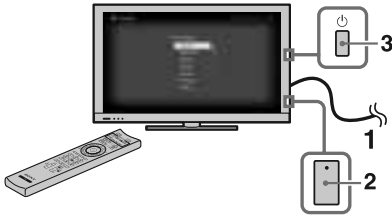

- 1 Televizoriaus elektros laido šakutę įjunkite į tinklo lizdą.
- 2 Patikrinkite, ar **ENERGY SAVING SWITCH** jungiklis yra padėtyje „įjungta“ (●).
- 3 Paspauskite televizoriaus mygtuką. Televizorių įjungus pirmąjį kartą, ekrane bus atvaizduotas meniu „Language“.
- 4



Vadovaukitės ekrane pateikiamomis instrukcijomis.

**Automatiškas suderinamas:** jei pasirinkote „Cable“, greitam suderinimui mes rekomenduojame, kad jūs pasirinktumėte „Quick Scan“. Vadovaudamiesi kabelinės TV paslaugos teikėjo suteikta informacija, atitinkamai nustatykite parametrus „Frequency“ ir „Network ID“. Jei naudojantis „Quick Scan“ nebuvo surastas nė vienas kanalas, pamėginkite pasinaudoti „Full Scan“ (šis procesas gali ilgai užtrukti).



- Priklausomai nuo šalies/regiono, funkcija „Full Scan“ gali būti neprieinama.

Suderinamų kabelinės TV paslaugų teikėjų sąrašas pateiktas interneto tinklalapyje, adresu:  
<http://support.sony-europe.com/TV/DVBC/>

**Programų išdėstymas pageidaujama tvarka:** pakeičiama analoginių kanalų išdėstymo tvarka.

- 1 Paspausdami , pasirinkite pageidaujamą perkelti kanalą ir paspauskite .
- 2 Paspausdami , kanalui išrinkite naują poziciją ir paspauskite .



- Televizoriaus imtuvą TV kanalams taip pat galima suderinti rankiniu būdu.

## Televizoriaus stovo atjungimas nuo televizoriaus



- KDL-52/46HX90x ir KDL-40HX80x modeliams; prieš televizoriaus stovą atjungdami nuo televizoriaus, nuimkite stovo galinį dangtelį.
- Iš televizoriaus varžtų angų, kurios yra pažymėtos rodyklėmis , išsukite varžtus.
- Televizoriaus stovą leidžiama atjungti tik tada, kai prie televizoriaus prijungiami atitinkami priedai.

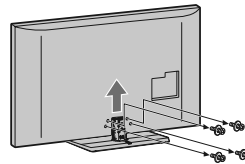

- Premešdami televizoriaus stovą neimkite jo už galinio stovo dangtelio, nes stovas gali iškristi ir jus sužaloti arba sugadinti jūsų turta.

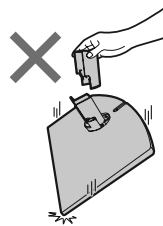

# Televizoriaus žiūrėjimas

## TV programų žiūrėjimas

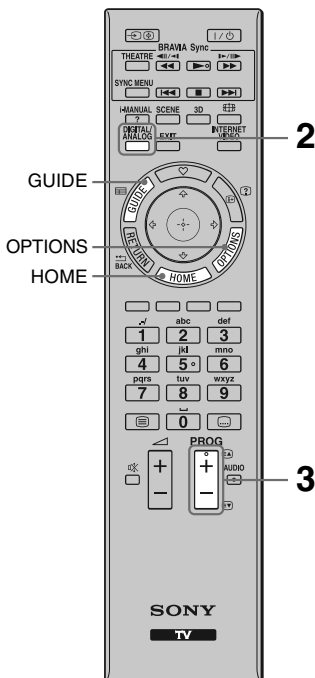

- Pulto skaitmeninis mygtukas **5**, **▶**, **PROG** + ir **AUDIO** mygtukai yra su apčiuopiamu taškeliu. Televizoriaus valdymo metu apčiuopiamu taškeliu naudokitės kaip orientyru.

### 1 Įjunkite televizorių.

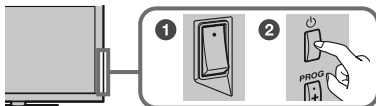

- 1 Perjunkite **ENERGY SAVING SWITCH** jungiklį į padėtį „įjungta“ (●).
- 2 Paspausdami televizoriaus  mygtuką, įjunkite televizorių.

### 2 Pasirinkite režimą.



### 3 Pasirinkite TV kanalą.

**PROG**



### Naudojimasis elektroniniu programų vadovu

Skaitmeninės TV režimu paspausdami **GUIDE** mygtuką, atvaizduokite programų vadovą.

## Televizoriaus funkcijų iškvietimas

### HOME mygtukas

Naudojamas atvaizduoti įvairius valdymo ir nustatymo langus.

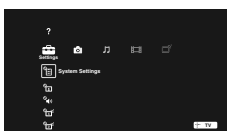

### OPTIONS mygtukas

Naudojamas atvaizduoti patogias funkcijas, kurios gali būti įjungiamas duotuoju momentu.

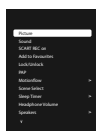



# Naudojimas funkcija „i-Manual“

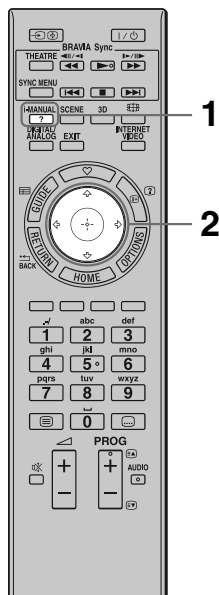

Jūsų BRAVIA televizoriuje yra įdiegta naudojimo instrukcija, kurią galite atvaizduoti televizoriaus ekrane.

Vienu mygtuko paspaudimu jūs galite atvaizduoti įdiegtą naudojimo instrukciją ir joje sužinoti daugiau apie televizoriaus funkcijas.

## 1 Paspauskite i-MANUAL mygtuką.

i-MANUAL



## 2 Paspausdami $\leftarrow/\rightarrow/\uparrow/\downarrow/\oplus$ , pasirinkite punktus.

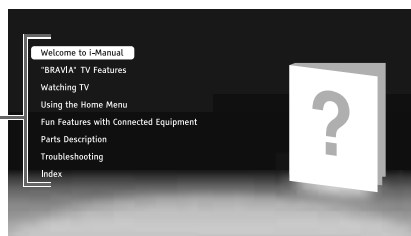

### ■ Punktas „Welcome to i-Manual“

### ■ Punktas „BRAVIA TV Features“

### ■ Punktas „Watching TV“

Pristatomos patogios funkcijos, kaip antai, elektroninis programų vadovas, funkcija „Favourites“ ir pan.

### ■ Punktas „Using the HOME Menu“

Jūsų televizoriaus nuostatų ir pan. pritaikymas vartotojo poreikiams.



- Šioje naudojimo instrukcijoje pavaizduoti vaizdai ir iliustracijos gali skirtis nuo to kas yra atvaizduojama televizoriaus ekrane.

### ■ Punktas „Fun Features with Connected Equipment“

Parodoma kaip prie televizoriaus prijungti papildomą aparatūrą.

### ■ Punktas „Parts Description“

### ■ Punktas „Troubleshooting“

Suraskite iškilusios problemos sprendimo būdus.

### ■ Punktas „Index“

# Funkcionavimo sutrikimų paieška

Patikrinkite, ar  (parengties būsenos) indikatorius blykčioja raudona spalva.

## Kai blykčioja (parengties būsenos) indikatorius

Suveikė savidiagnostikos funkcija.

**1** Suskaičiuokite kiek kartų sublykčioja  (parengties būsenos) indikatorius tarp kiekvienos trijų sekundžių trukmės pertraukos.





Pavyzdžiui, indikatorius sublykčioja tris kartus, tada tris sekundes neblykčioja, o po to dar tris kartus sublykčioja.

**2** Paspausdami televizoriaus  mygtuką, jį išjunkite ir ištraukite elektros laido šakutę iš tinklo lizdo. Tada kreipkitės į prekybos atstovą ar „Sony“ serviso centrą ir pasakykite kaip blykčioja indikatorius (sublykčiojimų skaičių).













## Kai neblykčioja (parengties būsenos) indikatorius

**1** Patikrinkite lentelėje aprašytas galimas televizoriaus funkcionavimo sutrikimo priežastis. (Taip pat skaitykite televizoriuje įdiegtos instrukcijos „i-Manual“ skyrių „Troubleshooting“.)

**2** Jei problema išlieka, leiskite televizorių apžiūrėti kvalifikuotam specialistui.

Problema	Paiškinimas/Sprendimo būdas
<b>Vaizdas</b>	
Nėra vaizdo (ekranas tamsus) arba nėra garso.	<ul style="list-style-type: none"><li>Patikrinkite antenos/kabelio prijungimą.</li><li>Ijunkite televizorių į elektros tinklą ir paspauskite televizoriaus  mygtuką.</li><li>Jei  (parengties būsenos) indikatorius šviečia raudonai, paspauskite <b>I</b>/ arba <b>TV I</b>/ (mygtuko pavadinimas skiriasi priklausomai nuo pulto).</li></ul>
Televizoriaus ekrane atsiranda maži juodi ir/arba šviesūs taškeliai.	<ul style="list-style-type: none"><li>Ekranas sudarytas iš taškų. Televizoriaus ekrane matomi maži juodi ir/arba šviesūs taškeliai nereiškia televizoriaus funkcionavimo sutrikimo.</li></ul>
<b>Bendrojo pobūdžio problemos</b>	
Nėra įmanoma įjungti televizoriaus.	<ul style="list-style-type: none"><li>Patikrinkite, ar <b>ENERGY SAVING SWITCH</b> jungiklis yra padėtyje „įjungta“ (●).</li></ul>
Televizorius automatiškai išjungiamas (perjungiamas į parengties būseną).	<ul style="list-style-type: none"><li>Patikrinkite, ar neįjungta funkcija „Sleep Timer“, o taip pat patikrinkite funkcijos „On Timer“ punkto „Duration“ nuostata.</li><li>Patikrinkite, ar nėra suaktyvinta funkcija „Idle TV Standby“.</li></ul>
Neveikia nuotolinio valdymo pultas.	<ul style="list-style-type: none"><li>Pakeiskite nuotolinio valdymo pulto baterijas.</li><li>Gali būti, kad televizorius perjungtas į SYNC režimą. Paspauskite <b>SYNC MENU</b> mygtuką, pasirinkite „TV Control“, o po to pasirinkite „Home (Menu)“ ar „Options“, kad galėtumėte valdyti televizorių.</li></ul>
Pamiršote funkcijos „Parental Lock“ apsaugos kodą.	<ul style="list-style-type: none"><li>Įveskite 9999 PIN kodą. (PIN kodas 9999 yra visada priimamas.)</li></ul>
Aplink televizorių karšta.	<ul style="list-style-type: none"><li>Televizoriumi naudojantis ilgą laiką tarpą, aplink televizorių esantys paviršiai ir objektai įkaista. Liesdami aplink televizorių esančius objektus, jūs galite pajusti karštį.</li></ul>

# Techniniai duomenys

Sistema	
Ekranas	Skystųjų kristalų ekranas
Televizijos sistema	Analoginė TV: priklausomai nuo jūsiškio šalies/regiono pasirinkimo: B/G/H, D/K, L, I Skaitmeninė TV: DVB-T2 (tik KDL-52HX903/46HX903/46HX803/40HX803) DVB-T/DVB-C
Spalvinė/vaizdo sistema	Analoginė TV: PAL, PAL60 (tik vaizdo įėjimas), SECAM, NTSC3.58, NTSC4.43 (tik vaizdo įėjimas) Skaitmeninė TV: MPEG-2 MP@ML/HL, H.264/MPEG-4 AVC MH/HP@L4
Kanalų aprėptis	Analoginė TV: VHF: E2–E12/UHF: E21–E69/CATV: S1–S20/HYPER: S21–S41 D/K: R1–R12, R21–R69/L: F2–F10, B–Q, F21–F69/I: UHF B21–B69 Skaitmeninė TV: VHF/UHF
Garso išėjimo galia	10 W + 10 W
Įėjimo/išėjimo lizdai	
Antenos kabelis	75 omų išorinis lizdas VHF/UHF diapazono transliacijoms
 AV1, 2	21 išvado „scart“ jungtis (CENELEC standarto), įskaitant garso/vaizdo signalo įėjimą, RGB įėjimą ir televizoriaus garso/vaizdo signalo išėjimą.
 COMPONENT IN	Palaikomi formatai: 1080p, 1080i, 720p, 576p, 576i, 480p, 480i
 COMPONENT IN	Garso signalo įėjimas (RCA tipo lizdai)
HDMI IN1, 2, 3, 4	Vaizdas: 1080/24p, 1080p, 1080i, 720/24p, 720p, 576p, 576i, 480p, 480i Garsas: dviejų kanalų linijinis PCM: 32, 44,1 ir 48 kHz, 16, 20 ir 24 bitų, Dolby Digital Analoginio garso signalo įėjimas (miniatiūrinis lizdas) (tik HDMI IN4) PC įėjimas
 AV3	Vaizdo signalo įėjimas (RCA tipo lizdas)
 AV3	Garso signalo įėjimas (RCA tipo lizdai)
 DIGITAL AUDIO OUT (OPTICAL)	Optinis skaitmeninio garso signalo įėjimas (dviejų kanalų linijinis PCM, Dolby Digital)
 (VAR/FIX)	Garso signalo įėjimas (RCA tipo lizdai)
 PC IN	PC įėjimas (15 išvadų „mini D-sub“)  PC garso įėjimas (miniatiūrinis lizdas)
 USB	USB jungtis
	Ausinių prijungimo lizdas
	CAM („Conditional Access Module“) plyšys
 LAN	10BASE-T/100BASE-TX jungtis (Priklausomai nuo tinklo veikimo terpės, sujungimo greitis gali skirtis. 10BASE-T/100BASE-TX komunikavimo sparta ir komunikavimo kokybė nėra garantuojama šiam televizoriui.) • LAN sujungimams naudokite 7-osios kategorijos 10BASE-T/100BASE-TX kabelį (išgijamas atskirai).
3D SYNC	„3D Sync“ lizdas, skirtas atskirai išgijamam siūstuvui prijungti

Modelis KDL-		52HX90x	46HX90x	46HX80x	40HX80x
<b>Maitinimas ir kita</b>					
Srovės šaltinis		220 V – 240 V, 50 Hz kintamosios el. srovės tinklas			
Ekranų dydis (matuojant įstrižaine)		Apytikriai 132,2 cm	Apytikriai 116,8 cm	Apytikriai 101,6 cm	
Skiriamoji geba		1920 taškų (horizontaliai) x 1080 eilučių (vertikaliai)			
Naudojama galia	„Home“/ „Standard“ režimu	136 W	130 W	102 W	88 W
	„Shop“/ „Vivid“ režimu	201 W	184 W	149 W	132 W
Naudojama galia parengties būsenoje*1		0,2 W (14 W, kai punktiui „Quick Start“ yra priskirta „On“).			
Vidutinės metinės el. energijos sąnaudos*2		199 kWh	190 kWh	149 kWh	128 kWh
Matmenys (apytikriai) (pl. x a x g)					
su stovu		126,3 x 80,7 x 40 cm	112,4 x 72,7 x 40 cm	108,5 x 68,8 x 26 cm	95,2 x 61,3 x 25 cm
be stovo		126,3 x 77,5 x 6,7 cm	112,4 x 69,5 x 6,7 cm	108,5 x 65,6 x 7,4 cm	95,2 x 58,1 x 7,4 cm
Svoris (apytikriai)					
su stovu		42,9 kg	36,2 kg	19,2 kg	16,4 kg
be stovo		36,9 kg	30,2 kg	16,9 kg	14,2 kg
Komplektuojami priedai		Žr. skyrelį „Priedų patikrinimas“ (3 psl.).			
Išsigijami priedai		Sieninis laikiklis: SU-WL500 Televizoriaus stovas: SU-52HX1 (KDL-52HX90x) SU-46HX1 (KDL-46HX90x) 3D akiniai: TDG-BR100/TDG-BR50 „3D Sync“ siūstuvai: TMR-BR100			

\*1 Nurodyta naudojama galia parengties būsenoje pasiekama televizoriui užbaigus visus būtinus vidinius procesus.

\*2 4 val. per dieną ir 365 dienas per metus.



• Siekdami taupyti elektros energiją:

- sumažinus foninio apšviestumo nuostatos reikšmę (ekrano šviesumą), el. energijos sąnaudos sumažės;
- punkto „Eco“ nuostatos (kaip antai, „Power Saving“, „Idle TV Standby“) padeda sumažinti elektros energijos sąnaudas ir taupo jūsų pinigus, nes sumažėja sąskaitos už elektrą;
- televizorių išjungus **ENERGY SAVING SWITCH** jungiklio (tik kai kuriuose modeliuose) pagalba, televizoriaus naudojama galia bus beveik lygi nuliui.

Produkto išvaizda ir techniniai duomenys gali būti pakeisti be atskiro įspėjimo.

## Priedų (sieninio laikiklio) pritvirtinimas

### Vartotojams:

Dėl produkto apsaugojimo ir saugos priežasčių, „Sony“ griežtai rekomenduoja televizorių instaliuoti tik „Sony“ prekybos atstovams ir licencijuotiems specialistams. Draudžiama televizorių bandyti instaliuoti savarankiškai.

### „Sony“ prekybos atstovams ir specialistams:

Atlikdami šio produkto instaliavimo, reguliarios priežiūros ir apžiūros darbus, didelį dėmesį skirkite į saugumą.

Naudojant sieninį laikiklį (išgyjamas atskirai) SU-WL500, jūsų televizorių galima pritvirtinti prie sienos.

- Kad instaliavimo darbai būtų atlikti tinkamai, reikia vadovautis prie sieninio laikiklio pridėamoje naudojimo instrukcijoje pateikiama informacija.
- Žr. „Televizoriaus stovo atjungimas nuo televizoriaus“ (7 psl.).



- Prieš tvirtindami sieninio laikiklio kronšteinus prie televizoriaus, prie jo pritvirtinkite televizoriaus stovą.

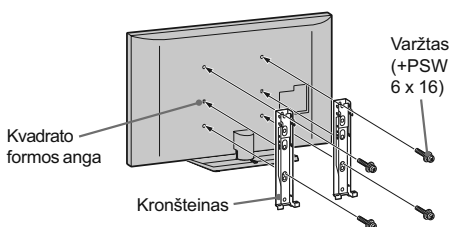

Instaliuojant šį produktą, būtina tinkamai įvertinti sienos tvirtumą ir įsitikinti, kad ji gali atlaikyti televizoriaus svorį. Šio produkto pritvirtinimą prie sienos patikėkite „Sony“ prekybos atstovams ar licencijuotiems specialistams, o instaliavimo metu atitinkamą dėmesį kreipkite į saugumą. „Sony“ neatsako už bet kokius pažeidimus ar traumas, kurių priežastimi tapo netinkamai ar nekvalifikuoto specialisto atlikti instaliavimo darbai.

## Televizoriaus instaliavimo matmenų lentelė

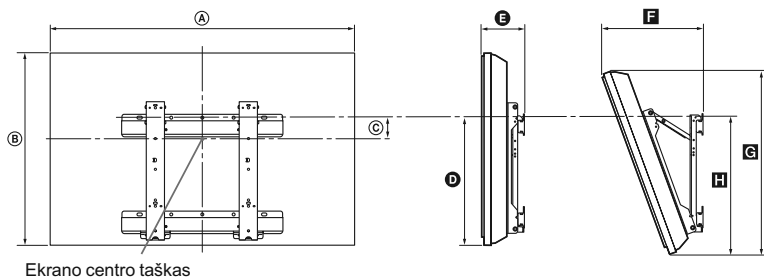

Matavimo vienetai: cm

Modelio pavadinimas KDL-	Ekranu matmenys		Atstumas nuo ekrano centro	Ilgis kiekvienam tvirtinimo kampui				
	A	B		Kampas (0°)		Kampas (20°)		
				D	E	F	G	H
<b>52HX90x</b>	126,3	77,5	7,7	48,2	12	34,8	73,5	50,6
<b>46HX90x</b>	112,4	69,5	11,8	48,2	12	32	65,9	50,6
<b>46HX80x</b>	108,5	65,6	9,5	43,1	12,1	32,3	61,6	45,4
<b>40HX80x</b>	95,2	58,1	13,3	43,1	12	29,7	54,6	45,4

Priklausomai nuo instaliacijos, lentelėje nurodytos reikšmės gali šiek tiek skirtis.

### ĮSPĖJIMAS

Siena, prie kurios ketinate tvirtinti televizorių, turi atlaikyti mažiausiai keturis kartus didesnę svorį, nei televizoriaus svoris. Televizoriaus svoris nurodytas skyrelyje „Techniniai duomenys“ (12 psl.).

## Varžtų ir kronšteinų tvirtinimo vietų schema/lentelė

Modelio pavadinimas	Varžtų vieta	Kronšteinų vieta
KDL-52HX90x KDL-46HX90x/46HX80x KDL-40HX80x	e, j	b

### Varžtų vieta

Kronšteiną tvirtinant prie televizoriaus.

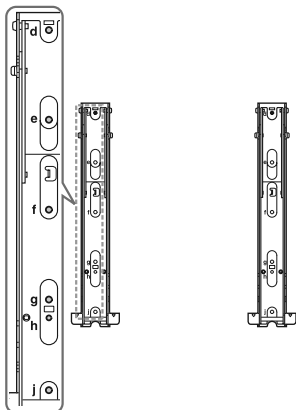

### Kronšteinų vieta

Televizorių tvirtinant prie laikiklio pagrindo.

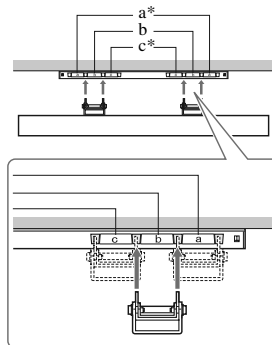

\*Kronšteinų vietos „a“ ir „c“ negali būti naudojamos su kai kurių modelių televizoriais.

# Saugos informacija

## Instaliavimas/parengimas

Siekiant išvengti gaisro, elektros smūgio, produkto sugadinimo ir/arba asmenų sužalojimo, televizorių reikia instaliuoti ir naudoti laikantis žemiau pateiktų instrukcijų.

## Instaliavimas

- Televizorių reikia pastatyti šalia lengvai pasiekiamo tinklo lizdo.
- Pastatykite televizorių ant tvirtro ir lygaus paviršiaus.
- Tik kvalifikuotam specialistui televizorių leidžiama instaliuoti sienoje.
- Saugos sumetimais, griežtai rekomenduojama naudoti „Sony“ priedus, įskaitant:
  - sieninį laikiklį SU-WL500
  - TV stovą SU-52HX1 (KDL-52HX90x)
  - SU-46HX1 (KDL-46HX90x)
- Prie televizoriaus tvirtindami sieninį laikiklį, naudokite kartu su sieniniu laikikliu komplektuojamus varžtus. Komplektuojami varžtai turi būti nuo 8 iki 12 mm ilgio skaičiuojant nuo laikiklio tvirtinimo paviršiaus. Varžtų skersmuo ir ilgis skiriasi priklausomai nuo sieninio laikiklio modelio. Naudojant kitokius nei komplektuojami varžtai, galima pažeisti televizorių arba jis gali nukristi ant žemės ir pan.

8 mm - 12 mm

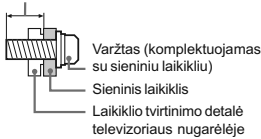

## Transportavimas

- Prieš transportuodami televizorių, atjunkite visus kabelius.
- Dideliame televizoriui pemešti reikia dviejų ar trijų asmenų.
- Televizorių pemešdami rankomis, laikykite jį kaip pavaizduota dešinėje.
- Nespauskite skystųjų kristalų ekrano ir aplink jį esančio rėmelio.
- Keldami ar perkeldami televizorių, laikykite jį už apačios.
- Transportuodami televizorių, jo nekratykite ir pasirūpinkite, kad jo neveiktų vibracija.
- Prieš pervežant ar pristatant televizorių į remonto įstaigą, jį reikia supakuoti naudojant originalias įpakavimo medžiagas.

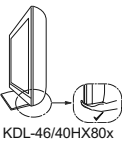
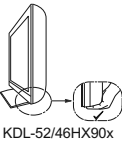

## Vėdinimas

- Draudžiama uždengti ar užblokuoti vėdinimo angas.
- Aplink televizorių palikite žemiau nurodytus tarpus.
- Siekiant užtikrinti tinkamą televizoriaus vėdinimą, griežtai rekomenduojama naudoti „Sony“ sieninį laikiklį.

### Pritvirtinus prie sienos

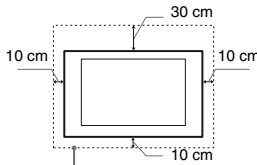

Aplink televizorių palikite mažiausiai tokius tarpus.

### Pastačius ant stovo

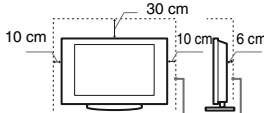

Aplink televizorių palikite mažiausiai tokius tarpus.

- Siekdami užtikrinti tinkamą vėdinimą ir išvengti nešvarumų bei dulkių kaupimosi:
  - Nepaguldyskite televizoriaus ir neinstaliuokite jo apversto, ant nugarėlės ar šono.
  - Nepastatykite televizoriaus lentynoje, ant kilimo, lovos ar spintoje.
  - Neuždenkite televizoriaus aušukų, pavyzdžiui, užuolaida ar kitais daiktais, kaip antai, laikraščiu ir pan.
  - Neinstaliuokite televizoriaus kaip pavaizduota žemiau.

Užblokuota oro cirkuliacija.

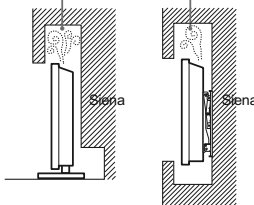

## Elektros laidas

- Siekiant išvengti gaisro, elektros smūgio, produkto sugadinimo ir/arba asmenų sužalojimo, su elektros laidu ir tinklo lizdu reikia elgtis taip:
- Leidžiama naudoti tik „Sony“ komplektuojamą elektros laidą.
  - Elektros laido šakutę reikia pilnai įjungti į tinklo lizdą.
  - Televizorių leidžiama įjungti tik į 220-240 V kintamosios el. srovės tinklą.
  - Prieš išvedžiojant kabelius, elektros laido šakutę reikia ištraukti iš tinklo lizdo. Reikia būti atsargiems ir neatsitoti ant kabelių.
  - Prieš pemešant ar atliekant kitus veiksmus su televizoriumi, elektros laido šakutę reikia ištraukti iš tinklo lizdo.
  - Elektros laidą reikia patraukti atokiau nuo šilumos šaltinių.
  - Elektros laidą reikia reguliariai valyti, kai jį šakutė yra ištraukta iš tinklo lizdo. Ant šakutės susikaupus dulkelms ar drėgmei, gali būti pažeista jos izoliacija ir kilti gaisras.

## Pastabos

- Draudžiama komplektuojamą elektros laidą naudoti su kita aparatuūra.
- Draudžiama elektros laidą suspausti, sulenkti ar susukti. Priešingu atveju jį galima pažeisti.
- Draudžiama elektros laidą modifikuoti.
- Draudžiama ant elektros laido pastatyti sunkų daiktą.
- Išjungiant televizorių iš elektros tinklo, draudžiama traukti už paties laido. Visada reikia suimti šakutę.
- Į tą patį tinklo lizdą draudžiama sujungti per daug elektros prietaisų.
- Draudžiama naudoti atsipalaidavusį tinklo lizdą.

## Draudžiamas naudojimas

Siekiant išvengti gaisro, elektros smūgio, produkto sugadinimo ir/arba asmenų sužalojimo, draudžiama televizorių instaliuoti/naudoti žemiau nurodytose aplinkose ar situacijose.

### Vieta:

Lauke (tiesioginiuose saulės spinduliuose), ant jūros kranto, laive ar kitokioje keliaavimo vandeniu priemonėje, medicinos įstaigose, nestabiliose vietose, šalia vandens, lietuje, drėgmeje ar dūmuose.

### Aplinka:

Aplinkose, kuriose yra karšta, drėgna ar itin dulkieta; kuriose į televizoriaus vidų galėtų patekti vabzdžiai; kuriose televizoriaus galėtų būti veikiamas vibracijos, o taip pat šalia atviros liepsnos šaltinių (žvakių ir pan.). Pasirūpinkite, kad televizorius nebūtų aptaškytas, o taip pat nedėkite ant jo talpų su vandeniu, kaip antai, vazų su gėlėmis.

### Situacija:

Nesinaudokite televizoriumi, kai jūsų rankos drėgnos, yra nuimtas korpusas, ir nenaudokite gamintojo nerekomenduojamų priedų. Audros metu atjunkite anteną ir ištraukite elektros laido šakutę iš tinklo lizdo.

### Šūkės

- Draudžiama į televizorių ką nors mesti. Dėl smūgio ekrano stiklas gali įtrūkti ir sužaloti.
- Įtrūkus televizoriaus ekranui, nelieskite jo, kol televizorius yra įjungtas į elektros tinklą. Priešingu atveju galima patirti elektros smūgį.

## Kai nesinaudojama

- Jei televizoriumi neketinate naudotis keletą dienų, saugos sumetimais išjunkite jį iš elektros tinklo.
- Norint televizorių pilnai išjungti iš elektros tinklo, elektros laido šakutę reikia ištraukti iš tinklo lizdo.
- Kai kurie televizoriai palaiko funkcijas, kurių tinkamam veikimui užtikrinti, televizorių reikia palikti parengties būsenoje.

## Vaikams

- Nelieskite vaikams roplis ant televizoriaus.
- Mažus priedus laikykite vaikams nepasiekiamoje vietoje, kad jie atsitiktinai jų neprarytų.



## Iškilus tokioms problemoms...

Jei iškilo bet kuri iš žemiau aprašytų problemų, nedelsdami **išjunkite** televizorių ir ištraukite elektros laidą šakutė iš tinklo lizdo. Kreipkitės į „Sony“ serviso centrą, kad kvalifikuotas specialistas patikrintų televizorių.

### Kai:

- Yra pažeistas elektros laidas.
- Elektros laido šakutė neatitinka tinklo lizdo.
- Televizorius nukrito ant žemės, buvo sutrenktas arba į jį kas nors buvo mestas.
- Į televizoriaus vidų pateko skysčio arba koks nors pašalinis daiktas.

### Išpėjimas

Siekiant išvengti liepsnos išplitimo, žvakės ir kitus atviros liepsnos šaltinius, visada reikia laikyti atokiau nuo produkto.



## Perspėjimai

### Televizoriaus žiūrėjimas

- Žiūrėdami 3D vaizdus ar žaisdami stereoskopinius 3D žaidimus, kai kurie žmonės gali jausti diskomfortą (kaip antai, įtampa akyse, nuovargį ar pykinimą). „Sony“ rekomenduoja reguliariai daryti pertraukėles, kai žiūrite 3D vaizdus ar žaidžiate 3D žaidimus. Pertraukėlių trukmė ir dažnumas yra individualus kiekvienam asmeniui. Jūs patys turite nuspręsti kas jums geriausia tinka. Pajutę diskomfortą, liaukitės žiūrėti 3D vaizdus ar žaidž 3D žaidimus, kol nepasisitės geriau. Jei manote, kad reikia pasikonsultuoti su gydytoju. Dėl naujausios informacijos taip pat skaitykite (i) su šiuo televizoriumi naudojamų įrenginių naudojimo instrukciją ir aplankykite (ii) mūsų interneto tinklalapį, adresu: (<http://www.sony-europe.com/myproduct>). Jaunų vaikų (ypač iki 6 metų amžiaus) rega dar vystosi. Prieš vaikams leisdami žiūrėti 3D vaizdus ar žaisti stereoskopinius 3D žaidimus, pasikonsultuokite su šeimos gydytoju (kaip antai, pediatru ar okulistu). Suaugusieji turi prižiūrėti vaikus, kad būtų užtikrinama, jog jie laikosi aukščiausio paminėtų rekomendacijų.
- Naudojantis imituojama 3D funkcija, reikia atminti, kad atvaizduojamas vaizdas skiriasi nuo originalaus vaizdo dėl šiuo televizoriumi atliktos konversijos.
- Televizorių reikia žiūrėti vidutinio stiprumo šviesoje, nes ji žiūrint tamsoje arba ilgą laiką, kyla įtampa akyse.
- Kai naudojamos ausinės, draudžiama nustatyti pernelyg didelį garsumą, nes galima pažeisti klausą.

### Skystųjų kristalų ekranas

- Skystųjų kristalų ekranas pagamintas naudojanti itin precizišką technologiją, dėl ko 99,99% ar daugiau ekrano taškų yra efektyvūs. Vis dėlto skystųjų kristalų ekrane gali būti matomi juodi ar šviesūs (raudoni, mėlyni ar žali) taškėliai. Tai būdinga skystųjų kristalų ekranams ir nereikią jo veikimo sutrikimo.

- Draudžiama stumti ar braižyti priekinį filtrą, arba ant televizoriaus dėti daiktus. Priešingu atveju galima pažeisti ekraną.
- Televizoriumi naudojantis šaltoje aplinkoje atkuriamas vaizdas gali būti tamsus arba dėmėtas. Tai nėra sutrikimas. Pakilus temperatūrai šis reiškinys pranyks.
- Nepertaukiamai atkuriant nejudamą vaizdą gali atsirasti liekamasis vaizdas. Po kelių akimirklų jis pranyks.
- Veikiant televizoriui, jo ekranas ir korpusas įkaista. Tai nėra sutrikimas.
- Skystųjų kristalų ekrane yra nedidelės kiekios skystųjų kristalų. Kai kuriuose, šiame televizoriuje naudojamuose, fluorescenciniuose vamzdeliuose yra gyvsidabrio. Laikykitės vietinių utilizavimą reglamentuojančių įstatymų.

### TV ekrano paviršiaus/ korpuso priežiūra ir valymas

- Prieš valydami, elektros laido šakutė ištraukite iš tinklo lizdo.
- Siekdami išvengti medžiagų supratėjimo ar ekrano dangos supratėjimo, laikykitės žemiau pateiktų perspėjimų.
- Dulkes nuo televizoriaus ekrano paviršiaus/korpuso švelniai nušluostykite minkštu skudurėliu. Jei nešvarumus sunku pašalinti, naudokite silpnoje valymo priemonėje suvilgytą minkšto audeklo skudurėlį.
  - Draudžiama ant televizoriaus betarpiškai purkšti vandenį ar plovimo priemonę. Priešingu atveju skystis gali užtikti ant išorinių dalių ir jas pažeisti.
  - Draudžiama valymui naudoti bet kokio tipo abrazyvinius šveitiklius, šerminius/ rūgštinius valiklius, šveitimo mišinius ar degius skysčius, kaip antai, alkoholi, benzina, tirpiklį ar priemonę vabzdžiams naikinti. Naudojant tokias medžiagas arba gumai bei vinilui ilgą laiką kontaktuojant su paviršiais, jie ir ekranas gali būti pažeisti.
  - Siekiant užtikrinti tinkamą vėdinimą, pro vėdinimo angas periodiškai rekomenduojama išsiurbti dulkes.
  - Reguluojami televizoriaus žiūrėjimo kampą, darykite tai lėtai, kad televizorius nenuslystų nuo staliuko.

### Papildoma aparatūra

- Papildomą aparatūrą ar kitą elektromagnetines bangas spinduliuojančią įrangą laikykite atokiau nuo televizoriaus. Priešingu atveju atkuriamas vaizdas ir/arba garsas gali būti iškraipomas.
- Šis gaminyb buvo išbandytas ir buvo nustatyta atitikti reikalavimams, reglamentuojamiems elektromagnetinio suderinamumo (EMC) direktyvoje, naudojant trumpesnius nei 3 metrų ilgio jungiamuosius kabelius.

### Baterijos

- Įdėdami baterijas laikykitės nurodyto poliarumo.
- Draudžiama kartu naudoti skirtingų tipų baterijas, o taip pat senas baterijas su naujomis.
- Baterijas utilizuokite aplinkai saugiu būdu. Baterijų utilizavimas kai kuriuose regionuose gali būti reguliuojamas. Pasikonsultuokite su vietinės valdžios organais.
- Su nuotoliniu valdymo pultu elkitės atsargiai. Jo nemėtykite, ar jo nepilkite, o taip pat nepilkite ant jo jokių skysčių.
- Nepadėkite pulsto tiesioginiuose saules spinduliuose, drėgname kambaryje ar šalia šilumos šaltinio.

## Televizoriaus utilizavimas



**Atitarnavusių elektros ir elektroninių prietaisų utilizavimas (ši direktyva galioja**

**tik Europos Sąjungos šalyse arba kitose Europos šalyse, kur veikia skirtingų atliekų surinkimo sistema)**

Šis ženklas gali būti pavaizduotas ant prietaiso arba ant jo įpakavimo. Tokiu ženkliu pažymėto prietaiso negalima utilizuoti kartu su įprastinėms būtinėms atliekoms. Atitarnavusių prietaisų reikia pristatyti į senų įrenginių priėmimo punktą. Netinkamai utilizavus atitarnavusių prietaisų iškyla grėsmė žmonių sveikatai, bei yra teršiamas aplinka. Aplinkosaugos sumetimais visus atitarnavusių prietaisus reikia utilizuoti prilaikant vietinių norminių aktų. Perdurbant medžiagas yra saugomi gamtos ištekliai. Išsamesnė informacija apie prietaiso utilizavimą jums gali pateikti miesto savivaldybėje, senų įrenginių priėmimo punkto atstovas arba parduotuveje, kurioje įsigijote šį prietaisą.



**Pb**

**Baterijų utilizavimas (ši direktyva galioja tik Europos Sąjungos šalyse ar kitose Europos šalyse, kur veikia skirtingų atliekų surinkimo sistema)**

Šis ant baterijos ar jos pakuočės esantis ženklas parodo, kad su prie šio prietaiso pridėdomomis baterijomis negalima elgtis kaip su būtinėms šiukšlėms. Ant kai kurių baterijų šis ženklas gali būti naudojamas su ženkliau išpajūnciu apie chemines medžiagas. Ženkliai apie gyvsidabrio (Hg) ar švino (Pb) egzistavimą pridėdami tada, kai gyvsidabrio ar švino kiekis atitinkamai viršija 0,0005% ir 0,004%. Baterijas utilizuojant tinkamai, tai padės išvengti neigiamų padarinių aplinkai ir žmonių sveikatai nei būtų priešingai, su tokiomis atliekoms elgiantis netinkamai. Perdurbant baterijų medžiagas, saugomi gamtos ištekliai. Jei prietaisas saugumo sumetimais, dėl jo charakteristikų ar duomenų integralumo turi būti nuolatos prijungtas prie įdėtosios baterijos, tokia baterija turi pakeisti tik kvalifikuotas personalas. Norėdami tinkamai utilizuoti bateriją, pasibaigus jos tarnavimo laikui pristatykite bateriją į artimiausią elektrinių ir elektroninių prietaisų laužo surinkimo punktą. Visų kitų baterijų atveju skaitykite skyrelį, kuriame aprašytas saugus baterijų išėmimas iš prietaiso. Pristatykite baterijas į artimiausią atitarnavusių baterijų surinkimo punktą. Išsamesnė informacija, susijusi su tinkamu šio prietaiso arba baterijų utilizavimu, jums gali suteikti miesto savivaldybėje, atliekų surinkimo kompanijoje ar parduotuveje, kurioje įsigijote šį prietaisą.





<p style="text-align: center;"><b>EUROPOS SĄJUNGOS „ECO“ ŽENKLELIS</b></p>  <p style="text-align: center;">Apdovanojimas už produktus ir paslaugas, kurios atitinka aplinkos apsaugos reikalavimus, apibrėžtus Europos Sąjungos ekologinio žymėjimo projekte.</p>	<p><b>Efektyvus energijos panaudojimas</b></p> <p><b>Sumažinta CO<sub>2</sub> emisija</b></p> <p><b>Numatytas taisymo ir utilizavimo palengvinimas</b></p>
--	--

Siekdami sukurti naujoviškus, skaitmeninius produktus, mes nuolat juos peržiūrimė ir tobuliname. „Sony“ taip pat nuolat peržiūri ir iš naujo įvertina savo produktus, procesus ir potencialų jų poveikį planetai.

Dėka mūsų rezultatų šią kryptimi, šis produktas gavo europinio ekologinio žymėjimo apdovanojimą, skiriamą Europos Komisijos. Daugiau informacijos rasite interneto tinklalapyje, adresu:

**<http://ec.europa.eu/environment/ecolabel/>**

**„Sony“ šiam skystųjų kristalų televizoriui suteikia mažiausiai 2 metų garantiją, bei įsipareigoja 7 metus tiekti atsargines elektrones dalis.**



Daugiau naudingos informacijos apie „Sony“ produktus:  
**<http://www.sony-europe.com/myproduct/>**

<http://www.sony.net/>

© 2010 Sony Corporation

Versta SIA „CMEDIA“, 2010  
Ausekļa g-vē 11, LV 1010 Ryga, Latvija  
[www.alis.lv](http://www.alis.lv) [info@alis.lv](mailto:info@alis.lv)