

SONY®

BG

LCD Цифров цветен телевизор

Ръководство за експлоатация

KDL-55X4500
KDL-46X4500
KDL-40X4500

BRAVIA

Въведение

Благодарим ви, че избрахте този продукт на Sony.
Преди да започнете работа с телевизора, моля, прочетете изцяло това ръководство и го запазете за бъдещи справки.

Забележка за цифровата функция на телевизора

- Всяка функция, свързана с цифровия телевизор (**DVB**), ще работи само в държавите и областите, в които се предават DVB-T (MPEG-2 и H.264/MPEG-4 AVC) цифрови земни сигнали или където имате достъп до съвместима с DVB-C (MPEG2 и H.264/MPEG-4 AVC) кабелна услуга. Моля, проверете при вашия местен дилър дали там, където живеете, можете да приемате DVB-T сигнал, а също питайте вашия кабелен доставчик дали DVB-C кабелната услуга, която предлага, е подходяща за вградените операции на телевизора.
- Възможно е кабелният доставчик да поиска допълнителна такса за подобна услуга и може да се наложи да се съгласите с правилата и условията, които доставчикът налага.
- Въпреки че този телевизор следва DVB-T и DVB-C спецификациите, съвместимостта му с бъдещи DVB-T цифрови земни сигнали и DVB-C цифрови кабелни предавания не може да бъде гарантирана.
- Възможно е някои цифрови функции на телевизора да не работят в някои държави/региони; възможно е и DVB-C кабелната услуга да не работи правилно с някои доставчици

За да се запознаете със списъка на съвместимите кабелни доставчици, вижте интернет страницата за поддръжка:
<http://support.sony-europe.com/TV/DVBC/>

Информация за търговски марки

DVB е регистрирана търговска марка на DVB Project.
HDMI и логото HDMI, както и High-Definition Multimedia Interface са търговски марки или запазени търговски марки на HDMI Licensing LLC.

DLNA и DLNA CERTIFIED са търговски марки и/или сервизни марки на Digital Living Network Alliance.
Adobe е регистрирана търговска марка или търговска марка на Adobe Systems Incorporated в САЩ и/или други държави.
Произведен по лиценз на Dolby Laboratories. "Dolby" и символът двойно D са търговски марки на Dolby Laboratories.
"BRAVIA" и BRAVIA са търговски марки на Sony Corporation.
"XMB" и "cross media bar" са търговски марки на Sony Corporation и Sony Computer Entertainment Inc.



Съдържание

Ръководство за бързо включване 4

Информация за безопасност	9
Препазни мерки	10
Устройство за дистанционно управление и управление на устройството/ Индикатори	12

Гледане на телевизия

Гледане на телевизия.....	17
Използване на цифровия електронен програмен справочник (EGP) DV3.....	19
Използване на списъка Digital Favourite (любими програми) DV3.....	20

Използване на допълнително оборудване

Свързване на допълнително оборудване	21
Преглед на изображения от свързано оборудване	23
Възпроизвеждане на снимки/музика през USB.....	24
Използване на BRAVIA Sync с функцията HDMI контрол.....	27
Работа с допълнително оборудване, като използвате устройството за дистанционно управление на телевизора.....	28

Използване на функциите на домашната мрежа

Свързване към мрежата	31
Преглед на фото/ музикални файлове през мрежата	31
Проверка на мрежовата връзка.....	33
Регулиране на настройките на дисплея на сървъра	33

Използване на функциите на менюто

Преглед на Home менюто на медия приемника на XMB™	35
Меню с настройки на телевизора.....	36

Допълнителна информация

Инсталиране на аксесоари (Скоба за стена)	49
Спецификации	51
Отстраняване на проблеми	53

DV3: само за цифрови канали

Ръководство за бързо Включване

Преди работа

Проверка на приложените аксесоари

Захранващ кабел (Тип BF) * (1)

Коаксиален кабел* (1)

Стойка (1) и винтове (4)
(само за KDL-6X4500/40X4500)

Устройство за дистанционно управление
RM-ED012 (1)

Батерии размер AA (тип R6) (2)

* Не премахвайте феритната обвивка

Поставяне на батерии в устройството за дистанционно управление

Натиснете и повдигнете капачето на отделението за батериите.

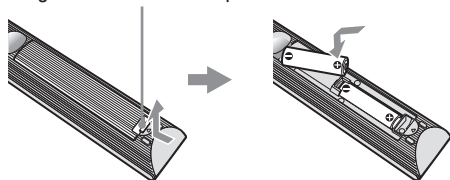

За да смените решетката на високоговорителя

Решетката на високоговорителя може да бъде сменена с друга, която се продава отделно в търговската мрежа. Въпреки това не изваждайте решетката, освен ако не планирате да я подменят. За подробности се обърнете към инструкциите за експлоатация, приложени към решетката за високоговорителя.

1: Прикрепяне на стойката (за KDL- 46X4500/40X4500)

1

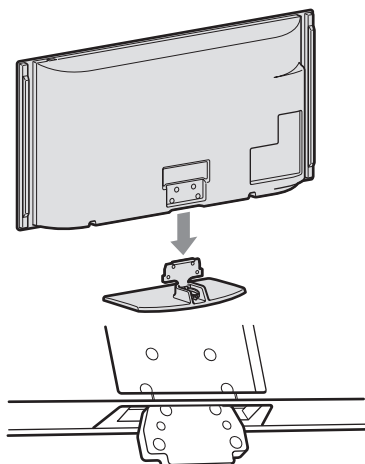

2

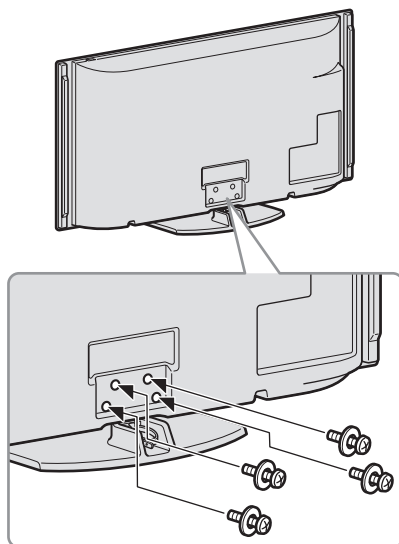

Ако използвате електрическа отвертка, задайте стойност приблизително 1.5 N·m (15 kgf·cm).

2: Свързване на антена/Set Top Box/рекордер (например DVD рекордер)

Свързване на антена/Set Top Box/рекордер (например DVD рекордер) със SCART

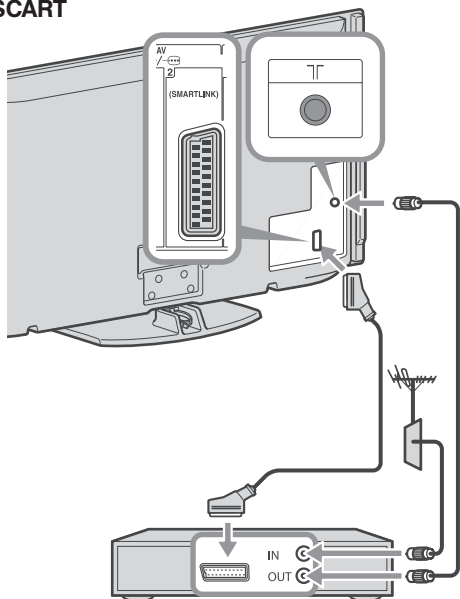

Set Top Box/ рекордер (например DVD рекордер)

Свързване на Set Top Box/ рекордер (например DVD рекордер) с HDMI

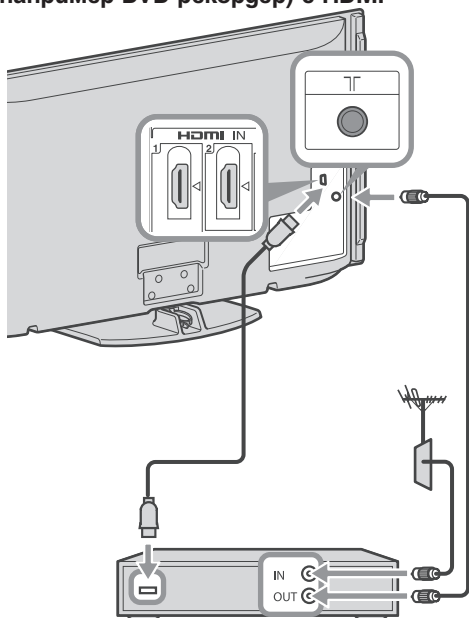

Set Top Box/ рекордер (например DVD рекордер)

3: Предпазване на телевизора от падане

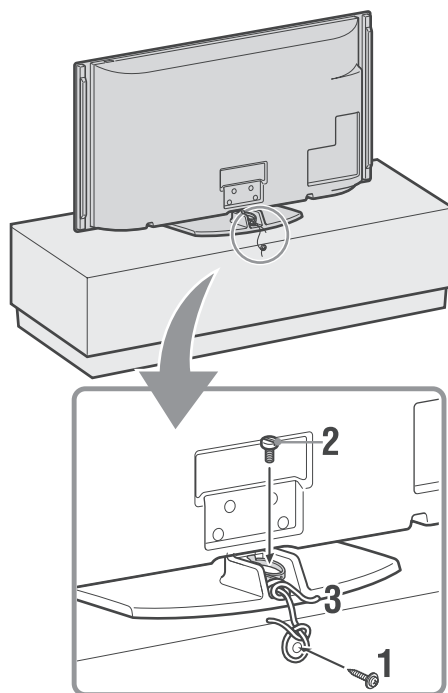

- 1 Поставете дървен винт (4 mm диаметър, не е приложен в комплекта) в стойката на телевизора.
- 2 Поставете винт (M6 x 12-15, не е приложен в комплекта) в дупката на телевизора.
- 3 Свържете дървения винт и другия винт със здрава корда.

4: Събиране на кабелите

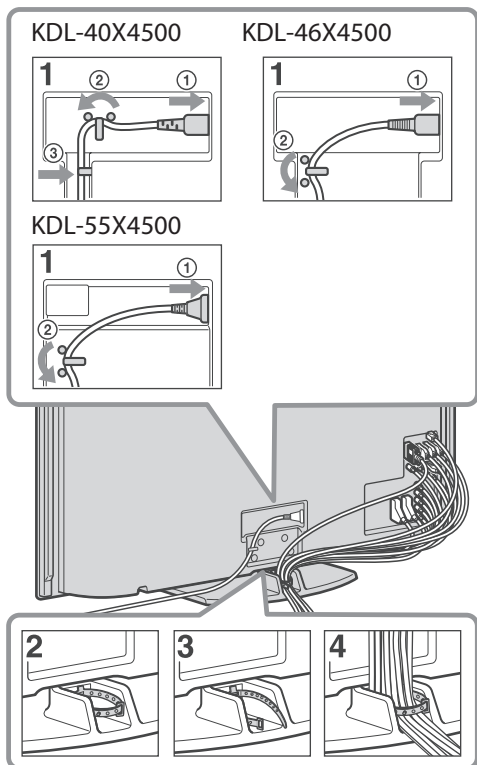

- Не прихващайте захранващия кабел заедно с други кабели.

5: Извършване на първоначална настройка

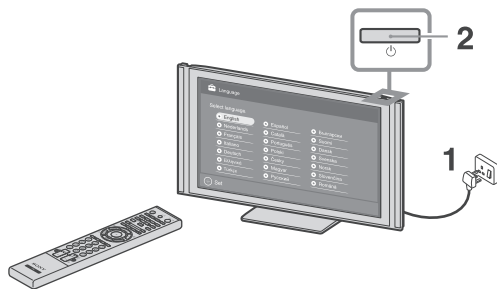

3



4

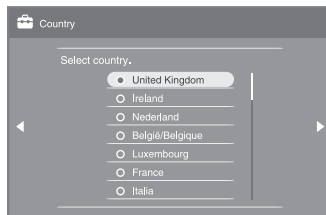

5

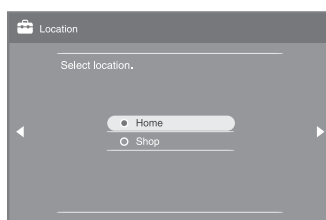

Изберете “Home”, за да постигнете най-добра настройка на монитора , за да използвате монитора в домашни условия.

6

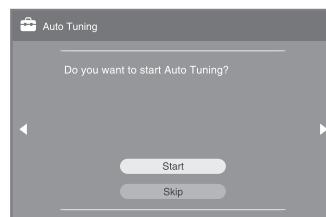

Уверете се, че антената е свързана.

7

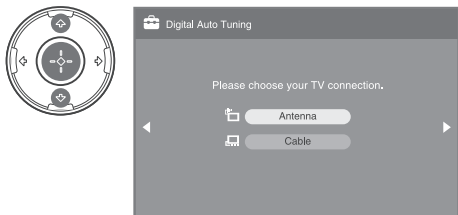

Когато изберете “Cable”, препоръчваме ви да изберете “Quick Scan” за бърза настройка. Задайте “Frequency” и “Network ID” в зависимост от информацията, приложена от вашия кабелен оператор. Ако докато използвате функцията „Quick Scan” не бъдат разпознати никакви канали, използвайте опцията “Full Scan” (въпреки че това може да отнеме известно време).

За списък със съвместими кабелни доставчици, вижте интернет страницата за поддръжка:

<http://support.sony-europe.com/TV/DVBC/>

11

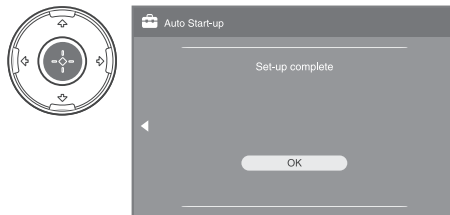

8

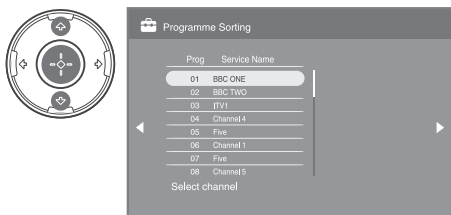

Ако желаете да промените реда на аналоговите канали, следвайте стъпките, описани в “Programme Sorting” на стр. 44. Ако вашият телевизор не може да приема цифрови програми, на екрана се извежда менюто “Clock Set” (стр. 36).

9

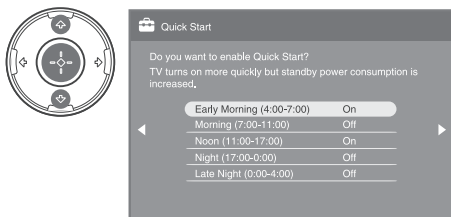

10

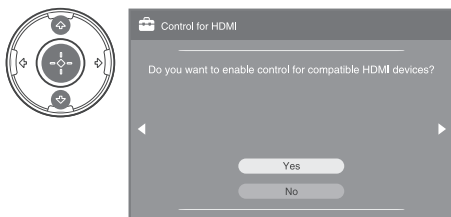

Регулиране на ъгъла на гледане на телевизора

Този телевизор може да бъде регулиран в стойностите на ъглите, посочени по-долу.

Регулирайте наляво и надясно (чрез въртене)

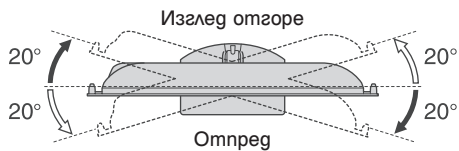

Сваляне на стойката на телевизора



- Развийте винтовете, като следвате стрелките  на телевизора.
- Не сваляйте стойката, ако не сте решили следното:
 - Да монтирате устройството на стената.
 - Да прибирате телевизора в кашона, с който сте го закупили (само за KDL-46X4500/40X4500).

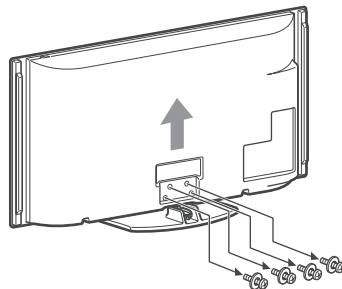

Информация за безопасност

Инсталация/Настройка

Инсталирайте и използвайте телевизора в съответствие с инструкциите, описани по-долу, за да избегнете риск от пожар, токов удар или повреда и/или наранявания.

Инсталация

- Телевизорът трябва да бъде инсталиран близо до лесно достъпен контакт от мрежата от 220 V.
- Поставете телевизора на стабилна, равна повърхност.
- Инсталирането на устройството към стената трябва да се извършва само от квалифициран персонал.
- За по-голяма безопасност ви препоръчваме да използвате оригиналните аксесоари на Sony, включително:
 - Скоба за стена SU-WL500
- Уверете се, че използвате винтовете, приложени към скобата за стена, когато прикрепите кукичките за монтиране към телевизора. Приложените винтове са проектирани така, че тяхната дължина е между 8 mm и 12 mm, измерено от повърхността на кукичката за прикрепяне. Диаметърът и дължината на винтовете се различават в зависимост от модела на скобата за стена. Възможно е използването на винтове, различни от приложените в комплекта, да доведе до вътрешна повреда на телевизора или да причини падането му и др.

8 mm - 12 mm

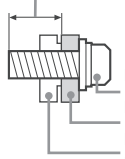

Винт (приложен към скобата за стена)
Кукичка за монтиране
Приспособление за прикрепяне на кукичката от задната страна на телевизора.

Пренасяне

- Преди да местите телевизора, изключете всички кабели от устройството.
- Пренасянето на телевизора изисква двама или повече души.
- Когато пренасяте телевизора на ръка, придържайте го, както е показано на илюстрацията вдясно. Не излагайте LCD панела на удари.
- Когато повдигате телевизора или го местите, придържайте здраво устройството от долната му страна.
- Когато пренасяте телевизора, стремете се да не изложите устройството на удари или прекалени вибрации.
- Когато пренасяте устройството за поправка или го местите, пакутирайте го, като използвате оригиналната опаковка и материали за пакутиране.

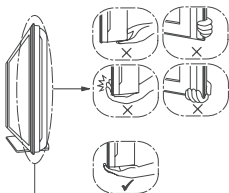
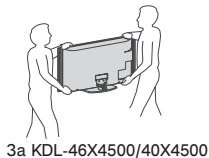

Уверете се, че придържате долната част на панела, а не прозрачната, високоговорителя или областта около решетката на високоговорителя. Не спягайте областта около решетката на високоговорителя.

Вентилация

- Не поставяйте нищо върху вентилационните отвори на корпуса.
- Оставете свободно място около телевизора, както е показано по-долу.
- За да предоставите адекватна вентилация, препоръчваме ви да използвате оригиналната скоба за стена на Sony.

Инсталация на стена

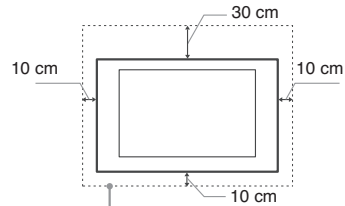

Оставете най-малко толкова място.

Инсталиране с помощта на стойката

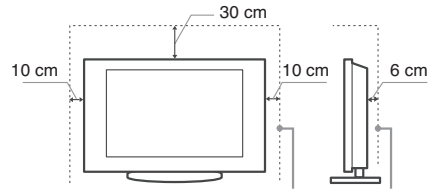

Оставете най-малко толкова място.

- За да постигнете правилна вентилация и да предотвратите събирането на прах или мръсотия, следвайте следните правила:
 - Не инсталирайте телевизора с горния му край надолу, обърнат назад или настрани.
 - Не инсталирайте телевизора върху рафтове, вградени шкафове, килим или легло.
 - Не покривайте телевизора с пердета, парчета плат или вестници и др.
 - Не инсталирайте телевизора, както е показано по-долу.

Циркулацията на въздух е блокирана.

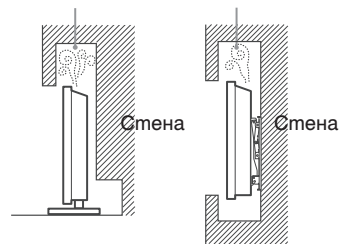

Захранващ кабел

- За да предотвратите риска от пожар, токов удар, повреда и/или нараняване, при работа със захранващ кабел следвайте правилата, посочени по-долу.
- Използвайте единствено оригинален захранващ кабел на Sony. Не използвайте други марки кабели.
 - Заредете щепсела плътно и докрай в контакта.
 - Работете с телевизора само със захранване от 220-240 V AC.
 - За ваша безопасност, когато прокарвате кабели, уверете се, че сте изключили захранващия кабел; внимавайте да не се спънете в кабелите.
 - Преди да поправяте или местите телевизора, изключете захранващия кабел от мрежата от 220 V.
 - Пазете захранващия кабел далеч от източници на топлина.
 - Изключвайте и почиствайте редовно захранващия кабел. Ако захранващият кабел е замърсен или прашен и по него се образува влага, възможно е покритието на кабела да се наруши и това може да доведе до пожар.

Забележки

- Не използвайте приложения захранващ кабел с друго оборудване.
- Не дупчете, не огъвайте и не усуквайте захранващия кабел. Ако го направите, възможно е проводниците да се оголят или прекъснат.
- Не преправяйте захранващия кабел.
- Не поставяйте тежки предмети върху захранващия кабел.
- Не дърпайте самия захранващ кабел, когато го изключавате от контакта.
- Не свързвайте твърде много устройства към един и същи контакт.
- Не използвайте контакт с плитко гнездо.

Забранена употреба

Не инсталирайте/използвайте телевизора на следните места или при следните ситуации. Ако го направите, възможно е телевизорът да се повреди и това може да причини пожар, токов удар, повреда и/или нараняване.

Местоположение:

На открито (пряка слънчева светлина), на морския бряг, на кораб или друг плавателен съд, във вътрешността на превозно средство, в медицински заведения, на нестабилни повърхности, близо до вода, изложен на дъжд, влага или пушек.

Околна среда:

На места, които са горещи, влажни или крайно прашни; на места, на които има много насекоми; на места, изложени на механични вибрации или такива, намиращи се в близост до лесно-запалими вещества (свещи и др.). Телевизорът трябва да бъде предпазен от поливане с течности и в близост до него не трябва да поставяте предмети, пълни с течности, като например вази.

Ситуации:

Не използвайте устройството, когато сте с мокри ръце, а също и когато корпусът е свален, или когато са прикрепени аксесоари, които не са препоръчани от производителя. По време на гръмотевични бури изключвайте телевизионното устройство от мрежата от 220 V; също така изключвайте и антените.

Счупени парчета:

- Не хвърляйте нищо към телевизора. Стъклото на екрана може да се счупи и да експлодира при удара и това може да причини сериозни наранявания.
- Ако повърхността на дисплея се пропука, не я докосвайте, докато не изключите захранващия кабел. В противен случай може да получите токов удар.

Когато не използвате устройството

- Поради причини, свързани с безопасността и околната среда, ви препоръчваме да изключвате телевизора, ако не планирате да го използвате за няколко дни.
- Телевизорът е включен към мрежата от 220 V дори когато е изключен от копчето. За да изключите напълно телевизионното устройство, изключете от мрежата от 220 V и самия кабел на захранването.
- Въпреки това, някои телевизори притежават функции, които изискват да оставите устройството в режим на готовност.

Относно децата

- Не позволявайте на деца да се качват върху телевизора.
- Пазете малките аксесоари далеч от деца, за да не бъдат случайно погълнати.

Ако се получи следният проблем...

Незабавно изключете телевизора и захранващия кабел, ако се получи някой от следните проблеми.

Консултирайте се с вашия доставчик или с оторизиран сервиз на Sony за това дали телевизорът трябва да бъде проверен от квалифициран сервиз.

Когато:

- Захранващият кабел е повреден.
- Гнездото на контакта е плитко.
- Телевизорът е повреден, понеже е изпуснат, ударен или нещо е хвърлено по него.
- Течни или твърди предмети са попаднали в отворите на корпуса.

Предпазни мерки

Гледане на телевизия

- Гледайте телевизия в средно осветена стая, тъй като гледането на телевизия в слабо осветена стая натоварва допълнително очите ви.
- Когато използвате слушалки, настройте прецизно нивото на силата на звука, за да предотвратите увреждане на слуха.

LCD екран

- Въпреки че LCD екранът е изработен по високо прецизна технология и повече от 99,99% от пикселите му са ефективни, възможно е върху него да се появят черни или светли точки (червени, сини или зелени). Това е структурна особеност на LCD панела и не е неизправност.
- Не натискайте и не драскайте предния филтър и не поставайте предмети върху устройството. Изображението може да се изведе неравно или LCD панелът може да се повреди.
- Ако използвате устройството на студено място, картината може да се замъгли или да стане по-тъмна. Това не е неизправност. Този феномен изчезва, когато температурата се повиши.
- Когато на екрана за продължително време са изведени неподвижни изображения, могат да се появят остатъчни образи. Вероятно те ще изчезнат след няколко секунди.
- Екранът и корпусът се затоплят, когато не използвате устройството. Това не е неизправност.
- LCD екранът се състои от малко количество течни кристали и живак. Флуоресцентната тръба, използвана в това устройство, също съдържа живак. Следвайте местните правила и закони за изхвърляне на подобни отпадъци.

Погръжка и почистване на повърхността на екрана/корпуса на телевизора

Преди да започнете почистване се уверете, че сте изключили и телевизора, и захранващия кабел, свързан към мрежата от 220 V. За да предотвратите повреда на покритието на екрана, следвайте инструкциите, изброени по-долу.

- За да премахнете поленалата прах от повърхността на екрана/корпуса, почиствайте с меко сухо парче плат. Ако наслоената прах не може да се почисти, почистете екрана с меко и леко навлажнено с почистващ разтвор парче плат.
- Не използвайте грапави парчета плат, алкални разтвори, почистващи прахове или разтвори, като например алкохол или бензин. Използването на такива вещества или продължителен контакт с гума или винил може да повреди повърхността на екрана или повърхността на самото устройство.
- За да сте сигурни, че вентилацията ще бъде нормална, препоръчваме ви периодично да почиствате праха от вентилационните отвори, използвайки прахосмукачка.
- Когато регулирате ъгъла на телевизора, местете устройството бавно, за да предотвратите изместване на телевизора или падане на устройството от масата или стойката.

Допълнително оборудване

Не инсталирайте допълнителни компоненти или оборудване, излъчващи електромагнитни вълни, близо до телевизора. В противен случай може да се получи смущение в картината и/или звука.

Батерии

- Уверете се, че сте поставили приложените батерии, спазвайки поляритета.
- Никога не смесвайте различни видове батерии или стари и нови батерии.
- Изхвърляйте изхабените батерии на определените за това места.
В някои региони това може да е регламентирано. Моля, консултирайте се с местните власти, отговорни за това.
- Работете внимателно с устройството за дистанционно управление. Не го изпускайте и не стъпвайте върху него. Не разливайте течности върху него.
- Не поставяйте устройството за дистанционно управление на места, които се намират в близост до топлинни източници, или на места, изложени на директна слънчева светлина, а също и във влажна стая.

Изхвърляне на телевизора



Изхвърляне на стари електрически и електронни уреди (Приложимо за страните от Европейския съюз и други европейски страни, използващи система за разделно събиране на отпадъци)

Този символ на устройството или на неговата опаковка показва, че този продукт не трябва да се третира като домашен отпадък. Вместо това, той трябва да бъде предаден в съответните пунктове за рециклиране на електрически и електронни уреди. Изхвърляйки този продукт на правилното място, вие предотвратявате потенциални негативни последици за околната среда и човешкото здраве, които в противен случай могат да се получат. Рециклирането на материалите ще помогне за запазването на естествените ресурси. За по-подробна информация относно рециклирането на този продукт, моля, свържете се с местния градски офис, службата за изхвърляне на отпадъци или с магазина, от който сте закупили продукта.



Pb

Изхвърляне на използвани батерии (приложимо за страните от Европейския съюз и други европейски страни, използващи система за разделно събиране на отпадъци)

Този символ на батериите или на тяхната опаковка показва, че този продукт не трябва да се третира като домашен отпадък. Изхвърлянето на батериите на правилното място ще предотврати потенциални негативни последици за околната среда и човешкото здраве, които в противен случай, при неправилното изхвърляне на продукта, могат да се случат. Рециклирането на материалите ще помогне за запазването на естествените ресурси. В случай, че поради мерки за безопасност или интегритет на данните продуктът трябва постоянно да бъде свързан с батерията, то отстраняването на батерията от устройството трябва да се извършва единствено в квалифициран сервис. За да се уверите, че батерията ще бъде правилно изхвърлена, когато животът на устройството изтече, го предайте в правилния събирателен пункт за рециклиране на електрическо и електронно оборудване. Относно всички други видове батерии, моля, прегледайте частта относно безопасното сваляне на батериите от продукта. Предайте батериите в правилния събирателен пункт за рециклиране на батерии. За по-подробна информация относно рециклирането на този продукт, моля, свържете се с местния градски офис, службата за изхвърляне на отпадъци или с магазина, от който сте закупили продукта.

Производителят на този продукт е Sony Corporation, 1-7-1 Konan, Minato-ku, Токио, 108-0075 Япония. Оторизираният представител за EMC и безопасност на продукта е Sony Германия, GmbH, Hedelfinger Strasse 61, 70327 Штутгарт, Германия. Относно сервизирането на продукта и при проблеми с гаранцията, моля, обръщайте се към адресите, които са указани в отделните сервизни книжки и гаранционни карти.

Устройство за дистанционно управление и управление на устройството/ Индикатори

Устройство за дистанционно управление и бутони на телевизора.

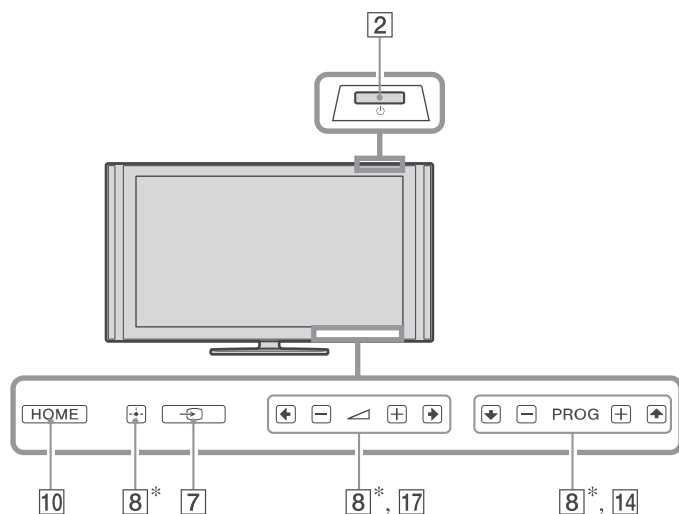

Бутоните или тактилните сензори на телевизора и на самото устройство, които имат аналогични означения, работят по един и същ начин.

* В менюто на телевизора тези бутони ще работят като $\swarrow/\searrow/\leftrightarrow/\odot$.



• Бутонът с цифра номер 5, \blacktriangleright , **PROG +** и **AUDIO** имат осезаема точка. Използвайте осезаемата точка като отправен ориентир, когато работите с телевизора.

Бутон	Описание
1 TV I/Power (TV готовност)	Натиснете, за да включите/изключите телевизора от режим на готовност.
2 Power (Захранване)	Натиснете, за да включите или изключите телевизора. \swarrow • За да изключите телевизора изцяло, изключете устройството от копчето и след това изключете и захранващия кабел.
3 \boxtimes (Режим на екрана)	Натиснете, за да промените режима на екрана (стр. 18).
4 AUDIO	В аналогов режим: Натиснете, за да промените режима за двоен звук (стр. 39). В цифров режим: Натиснете, за да промените езика, който се използва за текущата програма (стр. 47).

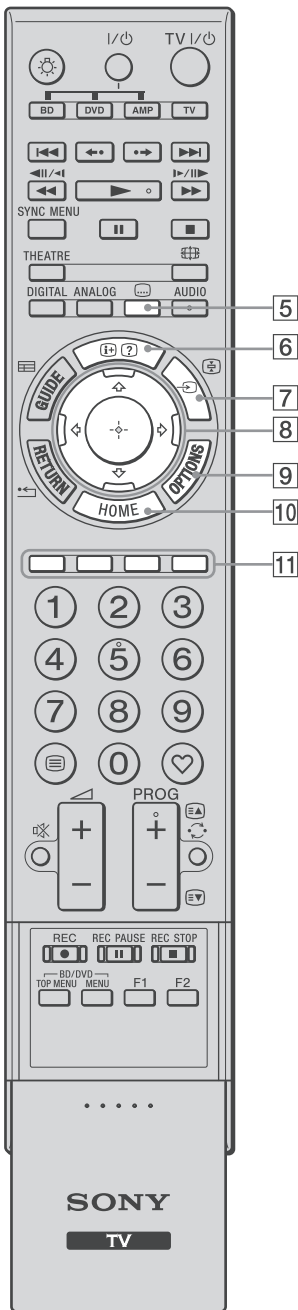

<p>5 ... (Настройки на субтитрите)</p>	<p>Натиснете, за да промените езика на субтитрите (стр. 47) (само в цифров режим).</p>
<p>6 i+/? (Информация/Извеждане на текст)</p>	<p>В цифров режим: Извежда подробна информация за програмата, която гледате в момента.</p>
<p>7 ←/→/⊕ (Избор на входен сигнал/Загържане на текст)</p>	<p>В аналогов режим: Извежда информация. Натиснете веднъж, за да изведете номера на настоящия канал и режима на екрана. Натиснете отново, за да изведете информация за часа. Натиснете три пъти, за да махнете дисплея от екрана.</p>
<p>8 ⬅/➡/⬅/➡/⊕</p>	<p>В аналогов текстов режим (стр. 18): Извежда скрита информация (например, отговор на загадка).</p>
<p>9 OPTION</p>	<p>В TV режим: Натиснете, за да изведете списък с входни сигнали.</p>
<p>10 HOME</p>	<p>В аналогов текстов режим: Натиснете, за да задържите настоящата страница.</p>
<p>11 1 2 3 4 5 6 7 8 9 0</p>	<p>Натиснете ⬅/➡/⬅/➡/⊕, за да преместите курсора на екрана. Натиснете ⊕, за да изберете/потвърдите осветената опция.</p>
<p>12 REC PAUSE REC STOP</p>	<p>Когато възпроизвеждате фото файл: Натиснете ⊕, за да въведете режим на пауза/изреждане на кадри. Натиснете ⬅/➡, за да изберете предходен файл. Натиснете ⬅/➡, за да изберете следващ файл.</p>
<p>13 TOP MENU MENU F1 F2</p>	<p>Когато възпроизвеждате музикален файл: Натиснете ⊕, за да въведете пауза/стартирате възпроизвеждане. Натиснете и задържете ⬅/➡, за да превъртате бързо назад/напред, след това освободете бутона в точката, в която желаете да възстановите възпроизвеждането.</p>
<p>14 OPTION</p>	<p>Натиснете ⬅, за да стартирате възпроизвеждането от началото на настоящия файл. Натиснете ➡, за да преминете към следващия файл.</p>
<p>15 HOME</p>	<p>Натиснете, за да изведете списък, който съдържа "PAR" (стр. 23), "PIP" (стр. 24), "Device Control" или други препратки към настройки от менюто.</p>
<p>16 HOME</p>	<p>Използвайте менюто "Device Control", за да работите с оборудване, което е съвместимо с функцията за контрол при HDMI. Опциите, изведени в списъка, се различават в зависимост от източника на входен сигнал.</p>
<p>17 HOME</p>	<p>Натиснете, за да изведете основното меню на телевизора (стр. 35).</p>
<p>18 1 2 3 4 5 6 7 8 9 0</p>	<p>Когато работите с цветните бутони, на екрана се извежда ръководство с операции. Следвайте ръководството с операции, за да извършите избраната операция (стр. 18, 19, 20).</p>

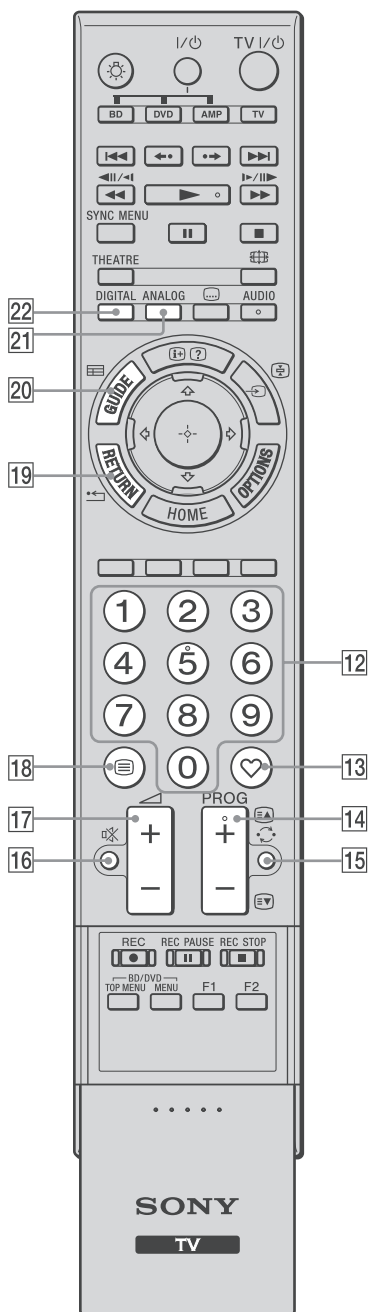

<p>12 Бутони с цифри</p>	<p>В TV режим: Натиснете, за да изберете канали. За номера на канали 10 и нагоре, въведете бързо втората и третата цифри. В аналогов текстов режим: Въведете номера на страницата, за да я изберете.</p>
<p>13 ♥ (Любими)</p>	<p>Натиснете, за да изведете списъка с любими цифрови канали, който сте съставили (стр. 20).</p>
<p>14 PROG +/- (EA/EV)</p>	<p>В TV режим: Натиснете, за да изберете следващ (+) или предходен (-) канал. В аналогов текстов режим: Натиснете, за да изберете следваща (EA) или предходна (EV) страница.</p>
<p>15 ↻ (Прегхоген канал)</p>	<p>Натиснете, за да се върнете към канала, който сте гледали последно (за повече от пет секунди)</p>
<p>16 ✖ (Заглушаване на звука)</p>	<p>Натиснете отново, за да възстановите нивото на силата на звука. 💡 • В режим на готовност, ако желаете да включите телевизора без звук, натиснете бутона.</p>
<p>17 ▲ +/- (Сила на звука)</p>	<p>Натиснете, за да регулирате нивото на силата на звука.</p>
<p>18 ≡ (Текст)</p>	<p>Натиснете, за да изведете текстова информация (стр. 17).</p>
<p>19 RETURN/↶</p>	<p>Натиснете, за да се върнете към предходния екран на изведеното меню. Когато възпроизвеждате фото файл: Натиснете, за да спрете възпроизвеждане. (Дисплеят се връща към списъка с файлове или папки.)</p>
<p>20 GUIDE/≡ (EPG)</p>	<p>Натиснете, за да изведете Цифров електронен програмен справочник (EPG) (стр. 19).</p>
<p>21 ANALOG</p>	<p>Натиснете, за да изведете аналоговия канал, който сте гледали последно.</p>
<p>22 DIGITAL</p>	<p>Натиснете, за да изведете цифровия канал, който сте гледали последно.</p>



23 THEATRE

Можете да изключвате или да включвате режима Theatre. Когато режимът Theatre е включен, оптималният аудио изход (ако телевизорът е включен с аудио система посредством HDMI кабел) и качеството на изображението за филмово съдържание автоматично се задават.



- Ако изключите телевизора, режимът Theatre също се изключва.
- Функцията “Control for HDMI” (BRAVIA Sync) работи само за свързано Sony оборудване, което притежава логото BRAVIA Theatre Sync или което е съвместимо с функцията за контрол при HDMI.

24 SYNC MENU

Извежда менюто на свързано HDMI оборудване. Докато преглеждате други входни екрани или телевизионни програми, когато натиснете бутон, се извежда индикация „HDMI Device Selection” (избор на HDMI устройство).



- Функцията “Control for HDMI” (BRAVIA Sync) работи само за свързано Sony оборудване, което притежава логото BRAVIA Theatre Sync или което е съвместимо с функцията за контрол при HDMI.

25

(Осветление)

Натиснете за да осветите бутоните на устройството за дистанционно управление, така че да ги виждате по-лесно, дори когато стаята е затъмнена.

26 Бутони за използване на допълнително оборудване

Можете да работите с оборудване, свързано към устройството (стр. 22, 27, 28).

Индикатори

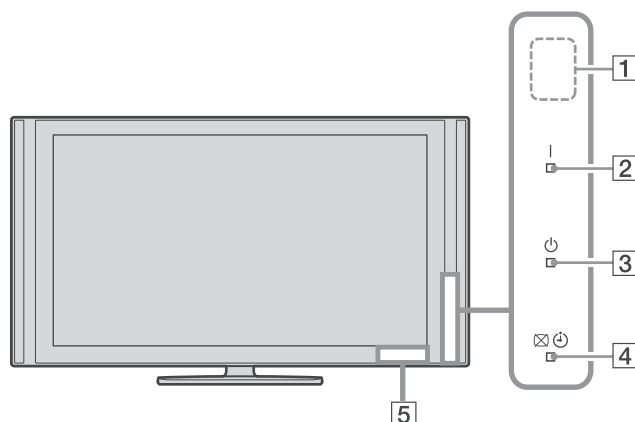

Индикатор	Описание
1 Светлинен сензор (стр. 44)	Не поставяйте нищо над сензора, защото това може да нарушите функциите му.
2 I (Индикатор за захранване)	Светва в зелено, когато устройството бъде включено.
3 ⏻ (Индикатор за готовност)	Светва в червено, когато телевизорът е в режим на готовност.
4 ☒ ⏻ (Индикатор за изключване на картината/ таймер)	Светва в зелено, когато изберете "Picture Off" (стр. 44). Светва в оранжево, когато зададете таймера (стр. 19, 36).
5 Сензор на устройството за дистанционно управление	Приема IR сигнали от устройството за дистанционно управление. Не поставяйте нищо над сензора, защото функциите му могат да се нарушат.



- Преди да изключите захранващия кабел от електрическата мрежа се уверете, че телевизорът е напълно изключен. Ако изключите захранващия кабел докато телевизорът е включен към електрическата мрежа, индикаторът може да остане включен или телевизорът да се повреди.

Относно ръководството с операции на телевизионния екран

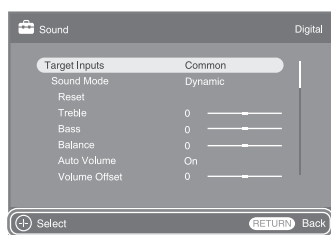

Ръководство с операции



Пример: Натиснете ⊕ или RETURN (вижте **8** на стр 13 или **19** на стр. 14).

Ръководството с операции ви предлага помощ относно начина на работа с телевизора, като използвате устройството за дистанционно управление. Ръководството с операции се извежда в долната част на екрана. Използвайте бутоните на устройството за дистанционно управление, указани в ръководството с операции.

Гледане на телевизия

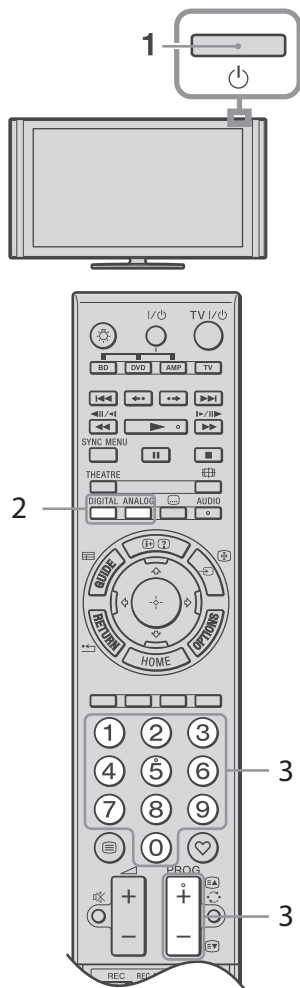
Гледане на телевизия











- 1 Натиснете  на телевизора, за да го включите.
Когато телевизорът е в режим на готовност (индикаторът  (готовност) от предната страна на телевизора свети в червено), натиснете **TV I/⏻** на устройството за дистанционно управление, за да включите телевизора.
- 2 Натиснете **DIGITAL**, за да включите цифров режим, или натиснете **ANALOG**, за да включите аналогов режим.
Възможните канали се различават в зависимост от режима.
- 3 Натиснете бутоните с цифри или **PROG +/-**, за да изберете TV канал.

За да изберете номер на канал 10 или по-голям, използвайте бутоните с цифри и въведете втората и третата цифри в рамките на две секунди.

За да изберете цифров канал, като използвате Цифровия електронен програмен справочник (EPG), вижте стр. 19.

В цифров режим

За кратко се извежда банер с информация. Възможно е на банера да се изведат следните икони.

- : Възможна интерактивна услуга (Цифров текст)
- : Радио услуга
- : Кодирана/платена услуга
- : Възможни са няколко езика за звука
- : Възможни са субтитри
- : Възможни са субтитри за хора с увреден слух
- : Препоръчителна възраст за настоящата програма (от 4 до 18 години)
- : Родителска защита

За да използвате Цифров текст

Много програми предлагат услугата Цифров текст. Цифровият текст предлага графично по-богато съдържание от аналоговия телетекст.

Изберете цифрова програма, която предлага услугата цифров текст, след това натиснете .

Когато цифровият текст се предлага от програмата, изберете съответния канал за да използвате функцията цифров текст.

За да работите с цифровия текст, следвайте инструкциите на екрана.



За да излезете от цифровия текст, натиснете **RETURN**.

За да разглеждате, натиснете .

За да изберете опция, натиснете  и бутоните с номера.

За да разглеждате препратките, натиснете съответните цветни бутони.

За да използвате Аналогов текст

Натиснете  в аналогов режим. Всеки път, когато натискате , дисплеят се променя както следва:

Текст и картина → Текст → Без текст
(изключване на услугата телетекст)

За да изберете страница, натиснете бутоните с цифри или **EA/EB**.

За да задържите страница, натиснете **⊕**.

За да разкриете скрита информация, натиснете **?**.



- Можете да прескачате директно към страница, като изберете номера ѝ, изведен на екрана. Натиснете **⊕** и **↔/↔/↔/↔**, за да изберете номера на страницата, след това натиснете **⊕**.
- Когато в дъното на страницата се изведе четирицветна индикация, можете да използвате услугата Fasttext. Услугата Fasttext ви позволява да отваряте страници бързо и лесно. Натиснете съответния цветен бутон, за да отворите страницата.

За га промените ръчно режима на екрана

Неколкократно натиснете **⊞**, за да изберете съответния екранен формат.

Smart*

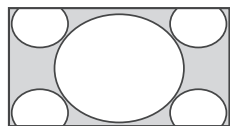

Извежда обикновени 4:3 предавания с имитация на широкоекранен ефект. 4:3 изображението се разтегля, за да запълни екрана.

4:3

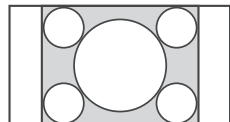

Извежда обикновени 4:3 предавания (например за телевизори без широк екран) в правилните пропорции.

Wide

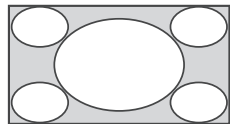

Извежда широкоекранни предавания (16:9) в правилните пропорции.

Zoom*

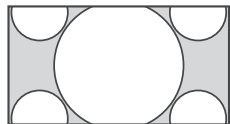

Възпроизвежда предавания в кино (формат letter box) формат в правилните пропорции.

14:9*

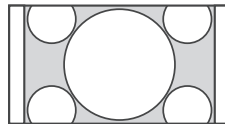

Извежда 14:9 предавания в правилните пропорции. Като резултат на екрана се виждат черни ленти.

- * Възможно е части от долната и горната част на екрана да бъдат отрязани.

Можете да регулирате вертикалната позиция на изображението. Натиснете **↕/↕**, за да преместите изображението нагоре или надолу (например, за да четете субтитри).



- Възможно е някои символи и/или букви в горната и долната част на екрана да не бъдат видими в режим "Smart". В този случай изберете „Vertical Size“ от менюто "Screen" (стр. 40).



- Можете да зададете "Auto Format" (стр. 39) в положение "On". Телевизорът автоматично избира най-добрия режим за извеждане на картината на определеното предаване.
- Изберете "Smart" или "Zoom", за да регулирате 720p, 1080i или 1080p изображения с изрязани краища.

Използване на цифровия електронен програмнен справочник (EPG) DV3 *

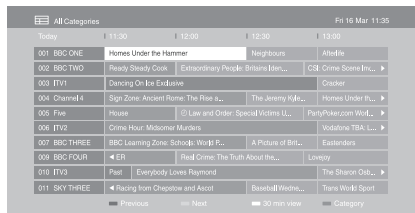

Цифров електронен програмнен справочник (EPG)

1 В цифров режим натиснете GUIDE.

2 Извършете желаната операция, както е показано в таблицата по-долу или на изведения екран.

* Възможно е тази функция да не работи в някои държави.

За да	Извършете следното
Гледате програма	Натиснете / / / , за да изберете програмата, след това натиснете .
Изключите EPG	Натиснете GUIDE .
Сортирате програмната информация по категории - Category List (списък с категории)	<p>1 Натиснете синия бутон.</p> <p>2 Натиснете / , за да изберете категория, след това натиснете .</p> <p>Възможните категории включват:</p> <p>“All Categories”, “Favourites” (1 - 4), “Radio”: Съдържа всички възможни канали.</p> <p>Име на категорията (например “News”): Съдържа всички канали, запазени в съответната избрана категория.</p>
Зададете програма, която автоматично да бъде изведена на екрана на започване - Reminder	<p>1 Натиснете / / / , за да изберете бъдещата програма, която желаете да изведете, след това натиснете .</p> <p>2 Натиснете / , за да изберете “Reminder”, след това натиснете .</p> <p>До информацията за програмата се извежда символът . Индикаторът на предния панел на телевизора светва в оранжево.</p> <ul style="list-style-type: none"> Ако превключите телевизора в режим на готовност, устройството автоматично ще се включи, когато програмата започне.
Отменете Reminder - Cancel Timer	<p>1 Натиснете .</p> <p>2 Натиснете / , за да изберете “Timer List”, след това натиснете .</p> <p>3 Натиснете / , за да изберете програма, която желаете да отмените, след това натиснете .</p> <p>4 Натиснете / , за да изберете “Cancel Timer”, след това натиснете .</p> <p>Извежда се дисплей за потвърждение на отмяната на програмата.</p> <p>5 Натиснете / , за да изберете “Yes”, след това натиснете .</p>

Използване на списъка Digital Favourite (любими програми) DV3*



Списък Digital Favourite (любими програми)

Тази функция ви позволява да избирате програми от списък, в който се включили максимум 4 канала.

1 В цифров режим натиснете ♥.

2 Извършете желаната операция, както е показано в следната таблица или както е изведено на екрана.

* Възможно е тази функция да не работи в някои държави.

За да	Извършете следното
Прибавите или премахнете канали в списъка с любими програми	<p>1 Натиснете синия бутон.</p> <p>Преминете към стъпка 2, когато добавяте канали за първи път или ако списъкът с любими програми е празен.</p> <p>2 Натиснете жълтия бутон, за да изберете списъка с любими програми, който желаете да редактирате.</p> <p>3 Натиснете ⬆/⬇/⬅/⬄, за да изберете канал, който желаете да прибавите или премахнете, след това натиснете ⊕.</p>
Гледате канал	<p>1 Натиснете жълтия бутон, за да работите със списъка с любими програми.</p> <p>2 Натиснете ⬆/⬇, за да изберете канал, и след това натиснете ⊕.</p>
Премахнете всички канали от списъка с любими програми	<p>1 Натиснете синия бутон.</p> <p>2 Натиснете жълтия бутон, за да изберете списъка с любими програми, който желаете да редактирате.</p> <p>3 Натиснете синия бутон.</p> <p>4 Натиснете ⬅/⬄, за да изберете “Yes”, след това натиснете ⊕.</p>

Използване на допълнително оборудване

Свързване на допълнително оборудване

Можете да свържете широка гама от допълнително оборудване към вашия телевизор.

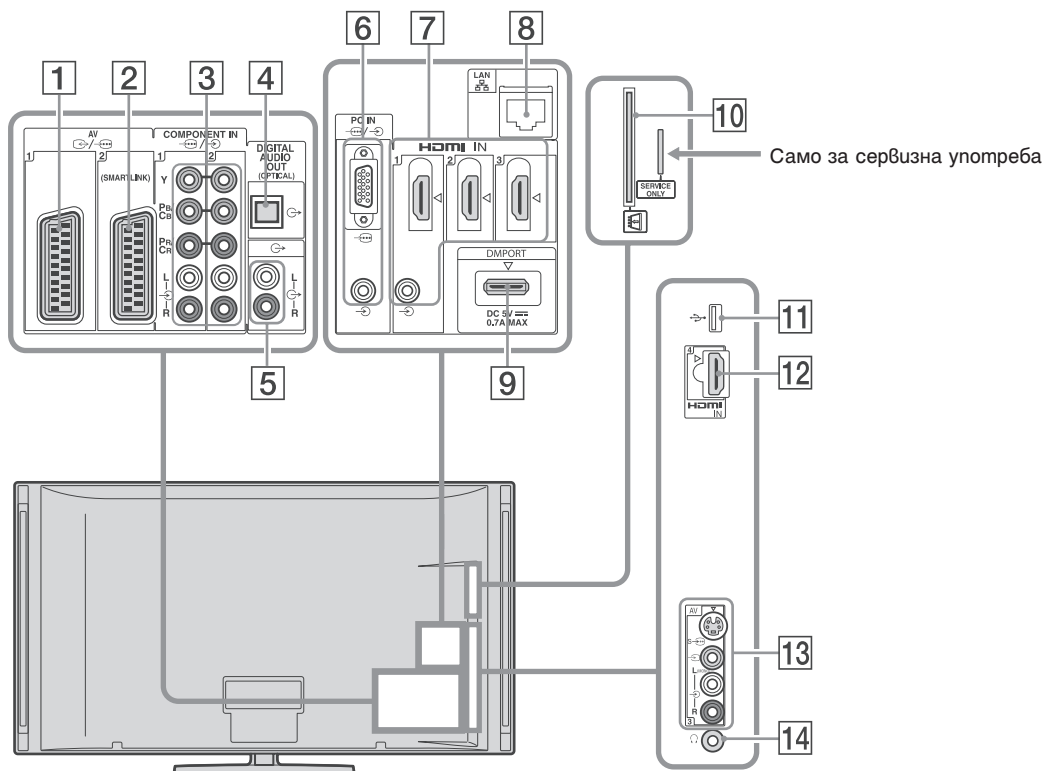

Свържете към	Символ на входа на екрана	Описание
1 AV1	AV1	Когато свържете декодер, телевизионният тунер извежда кодирани сигнали към декодера, а декодерът декодира сигналите преди да ги изведе.
2 AV2 (SMARTLINK)	AV2	Функцията SmartLink ви предоставя директна връзка между телевизора и рекордера (например DVD рекордер).
3 COMPONENT IN 1 или 2	Component 1 или Component 2	Компонентните видео гнезда поддържат само следните видео входове: 480i, 480p, 576i, 576p, 720p, 1080i, 1080p и 1080p.
4 DIGITAL AUDIO OUT (OPTICAL)		Използвайте оптичен аудио кабел.
5		Можете да слушате звука от телевизора през свързана Hi-Fi аудио система.
6 PC IN	PC	Препоръчваме ви да използвате PC кабел с ферит като "Connector, D-sub 15" (ref. 1-793-504-11, можете да намерите в сервизните центрове на Sony) или подобен.

Свържете към	Символ на входа на екрана	Описание
7 HDMI IN 1, 2 или 3	HDMI 1, HDMI 2 или HDMI 3	Цифровите видео и аудио сигнали се въвеждат от оборудването. В допълнение, когато HDMI-съвместимото оборудване бъде свързано, се поддържа връзка със свързаното оборудване. Обърнете се към стр. 40, за да настроите тази връзка. Ако оборудването има DVI гнездо, свържете го към HDMI IN 1 гнездото посредством DVI – HDMI адаптер (не е приложен в комплекта), и свържете аудио изходите на устройството към аудио входовете на HDMI IN 1 гнездата.
12 HDMI IN 4	HDMI 4	<ul style="list-style-type: none"> HDMI гнездата поддържат само следните видео входове: 480i, 480p, 576i, 576p, 720p, 1080i, 1080p и 1080/24p. За PC видео вход вижте стр. 52. Уверете се, че използвате само HDMI кабел, който притежава логото HDMI. Препоръчваме ви да използвате Sony HDMI кабел (високоскоростен тип) Когато свързвате аудио система, която е съвместима с HDMI стандарта, уверете се, че сте свързали също DIGITAL AUDIO OUT (OPTICAL) гнездото.
8 LAN		Можете да се наслаждавате на съдържание, запазено в DNLА-съвместими устройства, посредством мрежата (стр. 31).
9 DMPORT	DMPORT	<p>Можете да възпроизведете аудио или видео (изисква се допълнителен кабел) на преносим аудио плейър, който е свързан към телевизора, като използвате DIGITAL MEDIA PORT (DMPORT) адаптор.</p> <p>В зависимост от свързания DIGITAL MEDIA PORT адаптор, можете да работите със свързано оборудване, като използвате телевизора както следва:</p> <ul style="list-style-type: none"> Като използвате устройството за дистанционно управление на телевизора: , RETURN, . Като използвате функцията в менюто OPTIONS: натиснете OPTIONS и изберете “Device Control (Menu)”. <ul style="list-style-type: none"> Не свързвайте или изключвайте DIGITAL MEDIA PORT адаптера, докато телевизорът е включен. Свързаното оборудване не се захранва, когато телевизорът е изключен или е в режим на готовност.
10 CAM (Conditional Access Module)		<p>За да използвате платени телевизионни услуги. За подробности се обърнете към ръководството за експлоатация, приложено с CAM.</p> <p>За да използвате CAM, свалете гуменото покритие на CAM гнездото. Изключете телевизора, когато зареждате CAM в гнездото. Когато не използвате CAM, препоръчваме ви да поставяте гуменото покритие върху CAM гнездото.</p> <ul style="list-style-type: none"> CAM не се поддържа във всички държави/ области. Моля, обърнете се към вашия доставчик.
11 USB		Можете да прегледате снимки на Sony цифров фотоапарат, видеокамера, чрез USB кабел или USB носител за данни, свързан към телевизора (стр. 24).
13 AV3, AV3 u AV3	AV3	За да предотвратите смущения в картината, не свързвайте видеокамерата към видео жак AV3 и S видео жак AV3 едновременно. Когато свързвате моно оборудване, свържете към AV3 L гнездото.
14 Слушалки		Можете да слушате звука от телевизора през слушалки.

Преглед на изображения от свързано оборудване

Включете свързаното оборудване, след което извършете една от следните операции.

За оборудване, свързано към scart гнездата, като използвате напълно окабелен 21-пинов scart кабел

Започнете възпроизвеждането на свързаното оборудване. Изображението от свързаното оборудване се извежда на екрана.

За автоматично настроен видеорекодер

В аналогов режим натиснете **PROG +/-** или бутоните с цифри, за да изберете видео канал.

За USB устройство

Вижте стр. 24.







За мрежово устройство, вижте стр. 31.

За друго свързано оборудване

1 Натиснете **HOME**.

2 Натиснете ⇨, за да изберете “External Inputs”.

3 Натиснете ⇧/⇩, за да изберете желания източник на входен сигнал, след това натиснете ⊕.

	Превключва към видеосигнал на оборудване, свързано към AV3 входовете.
	Превключва към видеосигнал на оборудване, свързано към Component 1 или 2 входовете.
	Превключва към видеосигнал на оборудване, свързано към AV1 или AV2 входовете.
	Превключва към видеосигнал на оборудване, свързано към HDMI 1, HDMI 2, HDMI 3 или HDMI 4 входовете.
	Превключва към видеосигнал на оборудване, свързано към DMPORT входовете.
	Превключва към видеосигнал на компютър, свързано към PC входовете.



- В зависимост от настройката “Skip AV Inputs” (стр. 43), възможно е някои източници на входен сигнал да не се изведат в списъка. Ако сте задали източник на входен сигнал в положение “Skip”, източникът не се извежда, независимо от това дали сте свързали оборудването. Ако сте задали източника на входен сигнал в положение “Auto”, той не се извежда, когато оборудването не е свързано към телевизора.

Допълнителни операции

За да	Извършете следното
Върнете в нормален телевизионен режим	Натиснете DIGITAL или ANALOG .
Промените нивото на силата на звука на свързаната аудио система, която е съвместима с функцията за контрол на HDMI	Натиснете ⇧ +/-
Заглушете звука на свързаната аудио система, която е съвместима с функцията за контрол на HDMI	Натиснете ✖. Натиснете отново, за да възстановите нивото на силата на звука.

Едновременно гледане на две изображения - PAP (Изображение и изображение)

Можете едновременно да гледате две изображения на екрана (от външен източник и телевизионна програма). Свържете допълнително оборудване (стр. 21) и се уверете, че изображенията от оборудването се извеждат на екрана (стр. 23).



- Тази функция не работи за входен компютърен източник или DIGITAL MEDIA PORT вход.
- Не можете да промените размера на картината.

1 Натиснете **OPTIONS**.

2 Натиснете ⇧/⇩, за да изберете “PAP”, след това натиснете ⊕.

Картината от свързаното оборудване се извежда от лявата страна, а телевизионната програма се извежда от дясната страна.

3 Натиснете бутоните с цифри или **PROG +/-**, за да изберете телевизионните канали.

За да се върнете в режим на еднично изображение

Натиснете **RETURN**.



- Ще се чува звукът от картината в рамката. Можете да промените звука, който се чува, като натиснете ⇧/⇩.

За да гледате две картини едновременно – PIP (Картина в картината)

Можете едновременно да гледате две изображения на екрана (от компютър и телевизионна програма).



- Тази функция не работи за DIGITAL MEDIA PORT входове.

1 Натиснете **OPTIONS**.

2 Натиснете /, за да изберете „PIP”, след това натиснете .

Картината от свързаното оборудване се извежда в пълен размер, а телевизионната програма се извежда на малък екран.

Можете да използвате /, за да преместите позицията на телевизионния екран.

3 Натиснете бутоните с цифри или **PROG +/-**, за да изберете телевизионните канали.

За да се върнете в режим на еднорично изображение

Натиснете **RETURN**.



- Можете да промените звука на изображението, като натиснете /.

Възпроизвеждане

на снимки/ музика през USB

Можете да преглеждате на вашия телевизор снимки/ музикални файлове, запазени на Sony цифров фотоапарат или видеокамера, посредством USB кабел или USB носител за данни.

1 Свържете към медия приемника USB устройство, което се поддържа.

2 Натиснете **HOME**.

3 Натиснете /, за да изберете “Photo” или “Music”

4 Натиснете /, за да изберете USB устройство, след това натиснете . Извежда се списък с папки или файлове. За да изведете списък с миниатюрни изображения, натиснете жълтия бутон, докато списъкът е изведен.

5 Натиснете /, за да изберете файл или папка, и след това натиснете .

Когато избирате папка, изберете файл и след това натиснете .

Възпроизвеждането започва.

Автоматично Възпроизвеждане на снимки

Телевизорът автоматично започва възпроизвеждане на снимки, когато го включите и към него е свързан цифров фотоапарат или друго устройство за съхранение на снимки посредством USB порта и след това включите устройството (стр. 42).



(Фото) Възможни опции

Опция	Описание
Картина	Вижте стр. 36.
Звук	Вижте стр. 38.
Съраунд	Вижте стр. 39.
Видео настройки	Вижте стр. 39.
Подрязване	Подрязва снимка.
Извеждане на карта	Извежда карта на мястото, където е заснета снимката, заедно със самата снимка.
Извеждане на опции	Позволява ви да зададете повторно/ разбъркано възпроизвеждане на снимки.
Настройка на снимка	Задава начина на възпроизвеждане и видовете ефекти, които да използвате в режим на изреждане на кадри.

Опции	Описание
Въртене и запазване	Върти и запазва незащитени файлове.
Високоговорител	Вижте стр. 42.
🔊 Сила на звука	Вижте стр. 42.
Изображение с рамка	Позволява ви да изберете снимка, която да възпроизвеждате в рамката
Информация	Извежда информация относно устройството, папките и файловете.

🎵 (Музика) Възможни опции

Звук	Вижте стр. 38.
Съраунд	Вижте стр. 39.
Прибавяне към поредица от кадри	Регистрира музика като фон, която да се възпроизвежда по време на изреждане на кадри, като използвате 📷 (Photo)
Изваждане от поредица кадри	Отменя регистрираната като фон музика.
Опции за възпроизвеждане	Позволява задаването на музикални опции за повторно, разбъркано или нормално възпроизвеждане.
Високоговорител	Вижте стр. 42.
🔊 Сила на звука	Вижте стр. 42.
Информация	Извежда информация относно устройството, папките и файловете.



- Когато телевизорът чете данни на USB устройство, внимавайте за следното:
 - Не изключвайте телевизора или свързаното USB устройство
 - Не изключвайте USB кабела.
 - Не изваждайте носителя за запис.
 Ако го направите, възможно е данните на носителя за запис да се повредят.
- Sony не носи отговорност за повреди или загуба на данни на носителя за запис, причинени от повреди в свързаното оборудване или телевизора.
- Възпроизвеждането не започва автоматично, ако телевизорът бъде включен след като го свържете към цифров фотоапарат или друго оборудване посредством USB порта.
- USB възпроизвеждането се поддържа за следните фото формати:
 - JPEG (JPEG формат с разширение “.jpg” и съответстващ с DCF или Exif)

- RAW (ARW/ARW 2.0 формат с разширение “.arw”. Само за преглед.)

- USB възпроизвеждането се поддържа за следните музикални файлови формати:
 - MP3 (файлове с разширение “.mp3”, които нямат защита срещу презапис)
- Името на папката и файла се поддържа само ако са изписани на английски.
- Задайте режима за връзка на фотоапарата в положение “Auto” или “Mass Storage”, когато свързвате Sony цифров фотоапарат. За повече информация относно режима на USB връзка вижте ръководството за експлоатация, приложено към устройството, което използвате.
- За информация относно съвместимите USB устройства проверете следната интернет страница.
<http://support.sony-europe.com/TV/compatibility/>

За га извегемe снимка

– Picture Frame

Можете да изведете снимка на екрана за определен период от време. След като времето изтече, устройството автоматично преминава в режим на готовност.

1 Изберете снимка.

Можете да изберете снимка от свързаното USB устройство или да зададете папка за снимките. За подробности относно избора на снимка вижте стр. 24.

2 Натиснете **OPTIONS**, докато избраната снимка се изведе, след това натиснете \leftarrow/\rightarrow , за да изберете “Picture Frame Image”, и натиснете \oplus .

3 Неколкократно натиснете **RETURN**, за да се върнете към основното меню.

4 Натиснете \leftarrow/\rightarrow , за да изберете “Photo”, след това изберете “Picture Frame” и натиснете \oplus .

Телевизорът се превключва в режим на извеждане на рамкирано изображение и избраната снимка се извежда на екрана.

За га загагемe продължителност на извеждане на снимката.

Натиснете **OPTIONS**, след това изберете “Duration” и натиснете \oplus . След това изберете продължителност и натиснете \oplus .

Броячът се извежда на екрана

За га се върнете към XMB™

Натиснете **RETURN**.



- Ако сте избрали снимка от USB устройство, то трябва да остане включено към устройството.
- Ако сте включили функцията “Sleep Timer” (таймер за автоматично изключване), телевизорът автоматично ще се превключи в режим на готовност.

За да изведете снимка с местоположение на картата

Когато използвате цифров фотоапарат с GPS функция, възможно е да изведете снимката с карта с на местоположението, където е заснето изображението, като използвате GPS функцията, за да запишете географската дължина и ширина. Телевизорът трябва да бъде свързан към интернет като се изисква и връзка към мрежата, защото информацията за картата се сваля чрез интернет услуга за възпроизвеждане на карти (стр. 31).

- 1** Изберете снимка (стр. 24)
- 2** Натиснете зеления/ червения бутони, за да приближите/ отдалечите картата. За да промените позицията на дисплея на картата на телевизионния екран, неколкократно натиснете синия бутон.



- Интернет услугата за предоставяне на информация за картите може да бъде прекъсната по всяко време и без предупреждение за потребителя, защото тя се предоставя от трети лица.
- Възможно е позицията, индикирана на картата, да се различава в зависимост от цифровия фотоапарат.
- На телевизионния екран се извежда само обща карта, която не можете да приближавате или отдалечавате, ако телевизорът не е свързан към Интернет или ако услугата за предоставяне на картова информация е прекъсната.



- Картата може да бъде изведена, ако Exif данните на снимката включват информация за дата и информация за географска ширина и дължина („Регистрирани данни“) и са записани с Sony GPS устройство. Следвайте процедурата, описана по-долу.

- 1** Свържете GPS устройството към USB порта.
- 2** Натиснете HOME.
- 3** Натиснете ⇄, за да изберете “Photo”.

4 Натиснете ⇄/⇄, за да изберете GPS устройство, след това натиснете ⊕.

5 Изберете “Load GPS log files”, след това натиснете ⊕.

6 Изберете следните опции, като използвате ⇄/⇄, след това ги задайте, като използвате ⇄/⇄.
- Time Zone
- DST

7 Изберете “OK”, след това натиснете ⊕. Регистрираните GPS файлове се зареждат.

8 Изключете GPS устройството и свържете устройството, на което се намират снимките.

9 Изберете снимка (стр. 24).

10 Натиснете зеления/ червения бутони, за да приближите/ отдалечите картата.

Използване на BRAVIA Sync с функцията HDMI контрол

Функцията HDMI контрол позволява на телевизионното устройство да осъществява връзка с оборудванията, които имат такава функция, като използва HDMI CEC (Consumer Electronic Control). Например, свързвайки Sony оборудване, което е съвместимо с функцията за HDMI контрол (като използвате HDMI кабели), вие можете да контролирате устройствата заедно. Уверете се, че сте свързали правилно устройствата, и настройте съвместимото оборудване.

Функции на HDMI контрол

- Автоматично изключва свързаното към телевизора оборудване, когато изключите телевизора и го зададете в режим на готовност, използвайки устройството за дистанционно управление.
- Автоматично включва телевизор, свързан към оборудването, и автоматично превключва входния сигнал на оборудването, когато започнете възпроизвеждане на него.
- Ако включите свързаната аудио система докато телевизорът е включен, входният сигнал се превключва към звук от аудио система.
- Регулира нивото на силата на звука (↔ +/-) и заглушава звука (⊗) на свързаната аудио система.
- Можете да работите със свързаното Sony оборудване, което притежава BRAVIA Sync логото, като използвате устройството за дистанционно управление, като натиснете:
 - ►/■/II/◀◀/▶▶, за да работите директно със свързаното оборудване.
 - **SYNC MENU**, за да изведете менюто на свързаното HDMI оборудване на екрана. След като изведете менюто, можете да работите с екрана с менюто, като използвате ↕/↔/↔/↔, ⊕, цветните бутони и **RETURN**.
 - **OPTIONS**, за да изведете “Device Control”, след това изберете опциите от “Options” и “Content List”, за да работите с оборудването.
 - Обърнете се към ръководството за експлоатация на свързаното оборудване.
- Ако функцията за HDMI контрол на телевизора бъде зададена в положение “On”, “Control for HDMI” на свързаното оборудване също автоматично се превключва в положение “On”.

За да свържете HDMI-съвместимо оборудване

Свържете съвместимото оборудване и телевизора с HDMI кабел. Когато свързвате аудио система, се уверете, че сте свързали посредством оптичен аудио кабел и DIGITAL AUDIO OUT (OPTICAL) гнездата на телевизора, и аудио системата. За подробности вижте стр. 21.

За да извършите HDMI настройку

Функцията HDMI трябва да бъде зададена и на телевизора, и на свързаното оборудване. Относно настройката на телевизора вижте “Настройката на HDMI” на стр. 43. За подробности относно настройката се обърнете към ръководството за експлоатация, приложено към свързаното оборудване.

Използване на допълнително оборудване

Работа с допълнително оборудване, като използвате устройството за дистанционно управление на телевизора

Бутони за използване на допълнително оборудване

За подробности вижте ръководството за експлоатация, приложено към свързаното оборудване.



Опция	Описание
1 I/O	Включва или изключва допълнителното оборудване, което сте избрали с функционалните бутони.
2 Функционални бутони	Позволява ви да работите със съответното оборудване. За подробности, вижте “Програмиране на устройството за дистанционно управление” на стр. 28.
3 BD/DVD операционни бутони	<ul style="list-style-type: none"> ◀◀/▶▶: Преминва към началото на предходното/ следващото заглавие/ глава/ сцена/ запис. ◀/▶: Повтаря сцената/ за момент превърта напред сцената. ◀◀/▶▶: Превърта бързо назад/ бързо напред диска, когато натиснете по време на възпроизвеждане. ▶: Възпроизвежда диска с нормална скорост. ⏸: Задава режим на пауза при възпроизвеждане. ■: Спира възпроизвеждането.
4 Бутони за DVD запис	<ul style="list-style-type: none"> ● REC: Стартира записа. ⏸ REC PAUSE: Въвежда режим на пауза при запис. ■ REC STOP: Спира записа.
5 F1/F2	<ul style="list-style-type: none"> Избира диск, когато използвате чейнджър. Избира функция, когато използвате комбинирано устройство (например DVD/HDD).
6 BD/DVD MENU	Извежда BD/DVD меню на диска.
7 BD/DVD TOP MENU	Извежда главното меню на BD/DVD диска.

Програмиране на устройството за дистанционно управление

Този устройство за дистанционно управление е настроено за работа със Sony телевизори и повечето Sony Blu-Ray плейъри, DVD плейъри, DVD/HDD рекордери и аудио системи (за домашно кино и др.).

За да управлявате Blu-Ray плейъри, DVD плейъри и DVD/HDD рекордери на други производители (и някои други модели на Sony), програмирайте устройството за дистанционно управление както следва:



- Преди да започнете погледнете три цифрени код на вашето оборудване в таблицата “Кодове на производителите” на стр. 29.



- Бутонът ▶ има осезаема точка. Използвайте осезаемата точка като отпразнен ориентир, когато работите с друго оборудване.

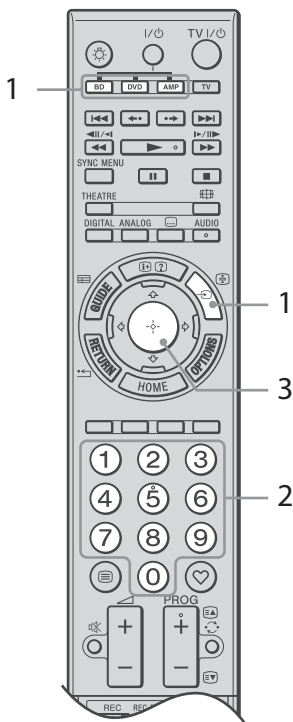

- 1 Натиснете и задръжте функционалния бутон **BD**, **DVD** или **AMP**, който желаете да програмирате, на устройството за дистанционно управление, след това натиснете . Избраният функционален бутон (**BD**, **DVD** или **AMP**) мига.
- 2 Натиснете бутоните с цифри, за да въведете трицифрения код на производителя, когато функционалният бутон мига. Ако не въведете кода до десет секунди, трябва да се върнете към стъпка 1.
- 3 Натиснете . Избраният функционален бутон премигва два пъти. Ако избраният функционален бутон премига пет пъти, повторете от стъпка 1.
- 4 Включете вашето оборудване и проверете дали следните основни функции работят. За Blu-Ray плейъри, DVD плейъри и DVD/HDD рекордери, проверете: (възпроизвеждане), (стоп), (превъртане назад), (превъртане напред), избор на канал. За DVD плейъри и DVD/HDD рекордери проверете: **TOP MENU/MENU** и .

Ако вашето оборудване не работи или ако някоя от функциите не работят

Въведете правилния код или опитайте следващия код, описан за марката. Обърнете внимание, че е възможно списъкът да не включва кодове за всички модели на всички марки.

За да се върнете към нормална операция

Натиснете функционалния бутон **TV**.

Кодове на производителите

DVD плейъри

Производител	Код
SONY	001, 029, 030, 036 – 044, 053 – 055
AIWA	021
AKAI	032
DENON	018, 027, 020, 002
GRUNDIG	009, 028, 023, 024, 016, 003
HITACHI	025, 026, 015, 004, 035
JVC	006, 017
KENWOOD	008
LG	015, 014, 034
LOEWE	009, 028, 023, 024, 016, 003
MATSUI	013, 016
ONKYO	022, 033
PANASONIC	018, 027, 020, 002, 045 – 047
PHILIPS	009, 028, 023, 024, 016, 003, 031
PIONEER	004, 050, 051, 052
SAMSUNG	011, 014
SANYO	007
SHARP	019, 027
THOMSON	012
TOSHIBA	003, 048, 049
YAMAHA	018, 027, 020, 002

Blu-Ray (BD) плейъри

Производител	Код
SONY	101 – 103

DVD/Video рекордери

Производител	Код
SONY	251

DVD/HDD рекордери

Производител	Код
SONY	201 – 203

Видео рекордери

Производител	Код
SONY	301 – 310, 362
AIWA	325, 331, 351
AKAI	326, 329, 330
DAEWOO	342, 343
GRUNDIG	358, 355, 360, 361, 320, 351, 366
HITACHI	327, 333, 334
JVC	314, 315, 322, 344, 352 – 354, 348, 349

Производител	Код
LG	332, 338
LOEWE	358, 355, 360, 361, 320, 351
MATSUI	356, 357
ORION	328
PANASONIC	321, 323
PHILIPS	311 – 313, 316 – 318, 358, 359, 363, 364
SAMSUNG	339 – 341, 345
SANYO	335, 336
SHARP	324
THOMSON	319, 350, 365
TOSHIBA	337

DAV система за домашно кино

Производител	Код
SONY (DAV)	401 – 404

AV приемници

Производител	Код
SONY	451 – 454

Цифрови земни приемници

Производител	Код
SONY	501 – 504

Използване на функциите на домашната мрежа

С този телевизор можете да се наслаждавате на съдържание, запазено на DLNA-съвместими устройства в домашна мрежа.

Устройствата, които съхраняват и предоставят съдържание, като например снимки/музикални файлове, се наричат “сървъри”. Телевизорът приема фото/музикални файлове от сървъра по мрежата и вие може да се наслаждавате на файловете на телевизора, дори ако сте в друга стая.

За да се наслаждавате на функциите на домашна мрежа, имате нужда от съвместимо DLNA устройство (VAIO, Cyber-Shot и др.).

Свързване към мрежата

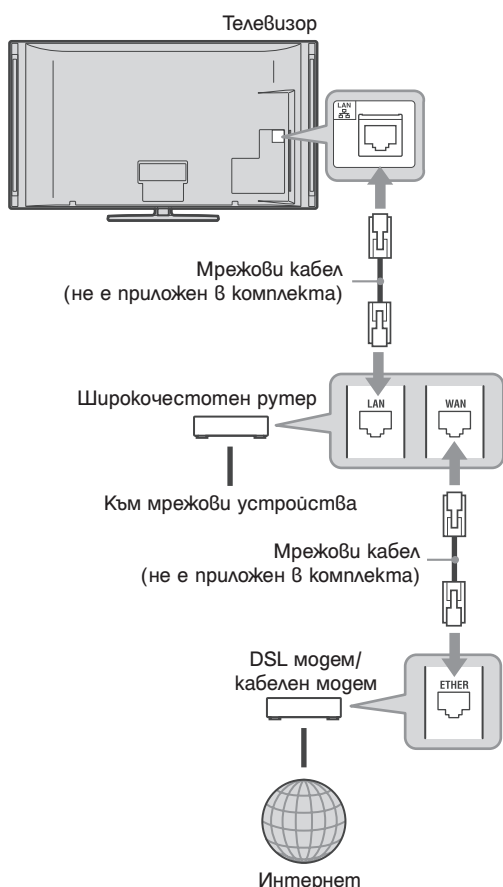

Преглед на фото/ музикални файлове през мрежата

Можете лесно да се наслаждавате на фото/музикални файлове на сървъра, като изберете икона в основното меню на телевизора.

1 Натиснете **HOME**.

2 Натиснете \leftarrow/\rightarrow , за да изберете „Photo” или “Music”.

3 Натиснете \uparrow/\downarrow , за да изберете сървър, след това натиснете \oplus .
Извежда се списък с файлове или папки.
За да изведете списък с миниатюрни изображения, натиснете жълтия бутон, докато списъкът е изведен.

Когато сървърът не може да бъде открит

Вижте “Проверка на мрежовата връзка” (стр. 33) и “Регулиране на настройките на дисплея на сървъра” (стр. 33).

4 Натиснете \uparrow/\downarrow , за да изберете файл или папка, след това натиснете \oplus .
Когато изберете папка, изберете файл, след което натиснете \oplus .
Възпроизвеждането започва.



- Възможно е заедно със снимката да се изведе карта, ако в Exif данните на снимката е записана информация за географска дължина и ширина (стр. 26).



- В зависимост от мрежовото устройство, възможно е да се окаже необходимо да извършите регистрацията на телевизора с мрежовото устройство.
- Възможно е качеството на изображението да бъде лошо, когато използвате Hi (Фото), защото изображенията се увеличават в зависимост от файла. Също така, възможно е изображенията да не се побират на целия екран в зависимост от размера и съотношението им.
- Възможно е възпроизвеждането на някои снимки да отнеме известно време, когато използвате Hi (Фото).
- За да възпроизвеждате файлове, приети по мрежата, файловете трябва да съответстват с един от следните файлови формати.
 - Неподвижни изображения: JPEG формат
 - Музика: MP3 формат или линеен PCM форматВ зависимост от мрежовото устройство, форматът на файла може да бъде преобразуван преди трансфера. В такива случаи форматът на файла след преобразуването се използва за възпроизвеждане. За подробности вижте ръководството за експлоатация, приложено към мрежовото устройство, което използвате. Дори файловете, които съответстват на един от файловете формати, описани по-горе, не могат да се възпроизведат в някои случаи.
- Името на файла и папката поддържат само английски.



За да се наслаждавате на снимки и музика на телевизионния екран чрез работа с устройството – Renderer

Това е функция за възпроизвеждане на снимки и музикални файлове, запазени на мрежови устройства (цифрови фотоапарати, телефони и др.) на телевизора като работите с въпросния контролер. За да използвате тази функция, е необходимо съвместимо устройство, като например цифров фотоапарат или мобилен телефон, което да играе ролята на контролер. Също така, вижте ръководството за експлоатация, приложено с контролера.

1 Ако е необходимо, задайте “Renderer Function”, “Renderer Access Control”, “Renderer Set-up” в “Network Setting” (стр.48).

2 Възпроизведете избрания файл, като използвате контролера на компютъра. Файлът се възпроизвежда на телевизора по свързаната мрежа. Използвайте контролера и устройството за дистанционно управление на телевизора, за да извършвате други операции по време на възпроизвеждане.

♪ (Музика) Възможни опции

Опции	Описание
Звук	Вижте стр. 38.
Съраунд	Вижте стр. 39.
Прибавяне към поредица от кадри	Регистрира музика като фон, която да се възпроизвежда по време на изреждане на кадри, като използвате  (Фото).
Изваждане от поредица кадри	Отменя регистрираната като фон музика.
Опции за възпроизвеждане	Позволява задаването на музикални опции за режими на повторно, разбъркано или нормално възпроизвеждане.
Високоговорител	Вижте стр. 42.
 Сила на звука	Вижте стр. 42.
Информация	Извежда информация относно устройството, папките и файловете.

(Фото) Възможни опции

Опции	Описание
Карина	Вижте стр. 36.
Звук	Вижте стр. 38.
Съраунд	Вижте стр. 39.
Видео настройки	Вижте стр. 40.
Подрязване	Подрязва снимка.
Извеждане на карта	Вижте стр. 26.
Извеждане на опции	Позволява ви да зададете режим на повторно/ разбъркано възпроизвеждане на снимки.
Настройка на снимка	Задава начина на възпроизвеждане и видовете ефекти, които да използвате в режим на изреждане на кадри.
Въртене	Върти файлове.
Високоговорител	Вижте стр. 42.
 Сила на звука	Вижте стр. 42.
Информация	Извежда информация относно устройството, папките и файловете.

Проверка на мрежовата връзка

Въведете съответната (цифрова) стойност за вашия рутер. Опциите, които трябва да бъдат настроени в зависимост от зависимост от доставчика на интернет услугата и рутера. За подробности се обърнете към ръководството за експлоатация, предоставено от вашия интернет доставчик или приложено към рутера.

- 1 Натиснете **HOME**.
- 2 Натиснете \leftarrow , за да изберете “Settings”.
- 3 Натиснете \updownarrow , за да изберете “Network Settings”, след това натиснете \oplus .
- 4 Изберете “Network”, след това натиснете \oplus .
- 5 Изберете “IP Address Settings”, след това натиснете \oplus .
- 6 Изберете опция и натиснете \oplus .

Когато изберете “DHCP (DNS automatic)”

Преминете към стъпка 7.

Когато изберете “DHCP (DNS manual)”

Задайте “Primary DNS”/”Secondary DNS”, като използвате $\updownarrow/\leftarrow/\rightarrow$ и б утоните с цифри.

Когато изберете „Manual”

Задайте следните опции, като използвате $\updownarrow/\leftarrow/\rightarrow$ и бутоните с цифри.

- IP адрес
- Subnet Mask
- Default Gateway
- Primery DNS/ Secondary DNS

Ако вашето ISP има специфична настройка за прокси сървър

Натиснете **OPTIONS** след това натиснете \updownarrow , за да изберете “Proху Set-up” и натиснете \oplus . След това въведете настройката.

- 7 Натиснете \oplus .
- 8 Натиснете \rightarrow , за да изберете “Test”, след това натиснете \oplus .
- 9 Натиснете \leftarrow/\rightarrow , за да изберете “YES”, след това натиснете \oplus .
Диагностика на мрежата започва. Когато се изведе съобщението “Connection successful” (връзката е успешна), неколккратно натиснете **Return**, за да излезете.



Ако съобщението „Connection Successful” не се изведе, вижте “Отстраняване на проблеми” на стр. 53 и проверете връзките и настройките.

Регулиране на настройките на дисплея на сървъра

Можете да изберете домашен мрежови сървър, който да се изведе в основното меню.

Можете да изведете до 10 сървъра автоматично в основното меню Home.

- 1 Задайте сървъра, за да позволите връзка от телевизора.
За подробности относно настройките на сървъра, вижте ръководството за експлоатация, приложено към сървъра.

2 Натиснете **HOME**.

3 Натиснете \leftarrow/\rightarrow , за да изберете “Settings”.

4 Натиснете \updownarrow , за да изберете “Network Settings”, след това натиснете \oplus .

5 Изберете “Server Display Settings”, след това натиснете \oplus .

6 Изберете сървъра, който желаете да изведете в основното меню, след това натиснете \oplus .

7 Изберете “Yes”, след това натиснете \oplus .

За да загадете сървъра, който не е изведен в основното меню

На стъпка 7 натиснете \updownarrow , за да изберете “No”, след това натиснете \oplus .

Възможни опции (на дисплея с настройки на свързания сървър)

Опция	Описание
Изтриване на всички	Изтрива всички свързани сървъри.
Списък с обновявания	Обновява списъка със сървъри с най-новата информация.
Информация	Извежда информация относно избрания в момента свързан сървър.
Изтриване	Изтрива избрания свързан сървър.

Ако не можете да свържете към вашата домашна мрежа

Телевизорът може да провери дали сървърът е правилно разпознат.

- 1** Натиснете **HOME**.
- 2** Натиснете \leftarrow/\rightarrow , за да изберете “Settings”.
- 3** Натиснете \updownarrow , за да изберете “Network Settings”, след това натиснете \oplus .
- 4** Изберете “Server Diagnostics”, след това натиснете \oplus .
- 5** Изберете “Yes”, след това натиснете \oplus .
Диагностиката на сървъра започва.
Когато диагностиката на сървъра приключи, се извежда списъкът с резултати от диагностиката.
- 6** Изберете сървъра, който желаете да потвърдите, след това натиснете \oplus .
Извеждат се резултатите от диагностиката на избрания сървър.
Ако резултатите от диагностиката показват проблем, проверете възможните причини и начина на отстраняването на проблема, и проверете връзките и настройките. За подробности, вижте “Отстраняване на проблеми” на стр. 53.

Използване на функциите на менюто





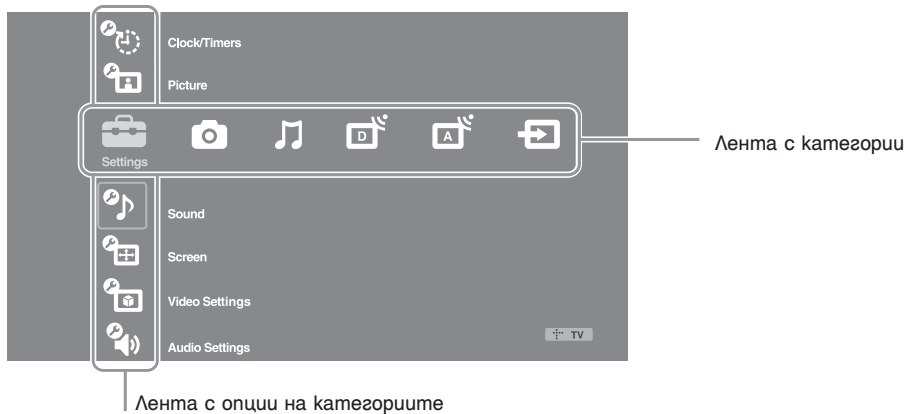

Преглед на Ноте менюто на медия приемника на XMB™

XMB™ (XrossMediaBar) е меню за BRAVIA функции и входящи източници, изведени на телевизионния екран. XMB™ е лесен начин да изберете и извършите програмиране, и да регулирате настройките на вашия BRAVIA телевизор.

1 Натиснете HOME, за да изведете XMB™.



2 Натиснете \leftarrow/\rightarrow , за да изберете категория.

Икона за категория на носителя	Описание
 Settings	Можете да извършвате допълнителни настройки и регулации. За подробности относно настройките вижте стр. 36.
 Photo	Можете да се наслаждавате на снимки от USB устройства или мрежа (стр. 24, 31).
 Music	Можете да се наслаждавате на музика от USB устройства или мрежа (стр. 24, 31).
 Digital	Можете да изберете цифров канал, списък с любими програми (Favourites) (стр. 20) или Цифров електронен програмен справочник (EPG) (стр. 19). Също така, можете да изберете канал, като използвате бутоните с цифри или PROG +/- .
 Analogue	Можете да изберете аналогов канал. Също така, можете да изберете канал, като използвате бутоните с цифри или PROG +/- . За да скриете списъка с аналогови канали, задайте "Programme List Display" в положение "Off" (стр. 44).
 External Inputs	Можете да изберете оборудване, свързано към телевизора. За да зададете етикет към външния вход, вижте "AV Preset" (стр. 43).

3 Натиснете \updownarrow , за да изберете опция, след това натиснете \oplus .

4 Следвайте инструкциите, изведени на екрана.

5 Натиснете HOME, за да излезете от менюто.



- Опциите, които можете да регулирате, се различават в зависимост от ситуацията.
- Опциите, които не са достъпни, са изведени в сиво или не се извеждат.

Меню с настройки на телевизора



Представя начини максимално да се наслаждавате на вашия телевизор.

Clock/Timers

Sleep Timer (Таймер за автоматично изключване)	Задава период от време, след който телевизорът автоматично преминава в режим на готовност. Когато таймерът за автоматично изключване е активиран, индикаторът ☺ (таймер) от предната страна на телевизора светва в оранжево.  <ul style="list-style-type: none">• Ако изключите телевизора и отново го включите, “Sleep Timer” настройката преминава в положение “Off”.• Около 1 минута преди телевизорът да премине в режим на готовност, на екрана на телевизора се извежда съобщение.	
On Timer (Настройки на таймера за самостоятелно включване)	On Timer	Задава таймера за включване на телевизора от режим на готовност.
	Day	Избира желан ден от седмицата, в който таймерът да включи телевизора.
	Time	Задава часа за включване на телевизора.
	Duration	Избира периода, след който телевизорът отново ще премине в режим на готовност.
	Volume Set-Up	Задава ниво на силата на звука за телевизора, когато устройството бъде включено от таймера.
Auto Clock Update (Автоматично задаване на часа)	Превключва в цифров режим и приема времето.	
Clock Set (Настройка на часовника)	Позволява ви ръчно да настройвате часа. Когато телевизорът приема цифрови канали, часът не може да бъде сверяван ръчно, тъй като се регулира от времевия код на предавания сигнал.	

Picture (Картина)

Target Inputs (Входове)	Позволява ви да изберете дали да използвате общи настройки или да извършвате отделни настройки за източника на входен сигнал, който наблюдавате. Задайте в положение „Common“, ако желаете да прибавите същите настройки към всеки източник на входен сигнал.
Common	Задава общи настройки за всички входове, в които “Target Inputs” е зададен в положение “Common”.
Name of current input (Име на настоящия вход) (например AV1)	Позволява ви да извършвате отделни настройки за входа.

Picture Mode (Режим на изображението)	Избира режим на изображението. “Picture Mode” включва опции, които са най-подходящи за видео и снимки съответно. Опциите, които могат да бъдат избрани, се различават в зависимост от източника на входен сигнал.	
	Vivid	За светла картина с увеличен контраст и острота.
	Standard	Стандартна картина. Оптимална картина за домашна употреба.
	Cinema	За преглед на филмово съдържание. Подходящо за преглед на филми в кино формат.
	Custom	Позволява ви да запазвате предпочитаните настройки.
	Photo-Vivid	При преглед на изображения. За светла картина с увеличен контраст и острота.
	Photo-Standard	При преглед на изображения. Оптимална картина за домашна употреба.
	Photo-Original	При преглед на изображения. Представя качество на изображенията, което се използва, когато извеждате обработени снимки.
	Photo-Custom	Позволява ви да запазите вашите предпочитани настройки.
Reset (Нулиране)	Връща всички настройки на картината, освен “Target Input”, “Picture Mode” (режим на изображението) и “Advanced Settings” (допълнителни настройки), в положенията им по подразбиране.	
Backlight	Осветява или затъмнява задното осветяване.	
Contrast	Увеличава или намалява контраста на изображението.	
Brightness	Осветява или затъмнява изображението.	
Colour	Увеличава или намалява интензитета на цветността.	
Hue	Увеличава или намалява зелените и червените тонове. <ul style="list-style-type: none"> • “Hue” може да се регулира само за програми с NTSC сигнал (например видео ленти в САЩ). 	
Colour	Задава белите тонове в изображението.	
Temperature (Температура на цветовете)	Cool	Придава на белите цветове синкав оттенък.
	Neutral	Придава на белите цветове неутрален оттенък.
	Warm 1/Warm 2	Придава на белите цветове червеникав оттенък. При “Warm 2” оттенъкът е по-червеникав отколкото при “Warm 1”. <ul style="list-style-type: none"> • “Warm 1” и “Warm 2” не могат да бъдат регулирани само ако “Picture Mode” е зададен в положение “Vivid” (или “Photo-Vivid”).
Sharpness	Изостря или омекотява изображението.	
Noise Reduction (Намаляване на шума)	Намалява шума в картината (снежинки)	
	Auto	Автоматично намалява смущенията в картината (само в режим на аналогов телевизионен сигнал или сложен телевизионен сигнал, само за видео или DMPort сигнали).
	High/Medium/Low	Модифицира ефекта на намаляване на смущенията.
	Off	Изключва функцията за намаляване на шума.
MPEG Noise Reduction (MPEG намаляване на смущенията)	Намалява смущенията в картината в MPEG-компресирано видео. Тази настройка е ефективна, когато преглеждате DVD или цифрова програма.	

DRC Mode (DRC режим)	Възпроизвежда изображения с висока резолюция за източници с висока плътност (например Blu-ray disc плейър, DVD плейър, сателитен приемник).
Mode 1	Препоръчителен режим
Mode 2	Работи само за 1080i формат. “Mode 2” е особено ефективен, когато преобразувате оригинални сигнали със стандартна резолюция в 1080i формат.
Off	Изключва функцията “DRC mode” (DRC режим).
DCR Pallette (DRC палупра)	Позволява ви да регулирате нивото на детайлите (“Reality” - реалността) и мекотата (“Clarity” - чистота) за всеки входен сигнал. Например, можете да създадете настройка за входния сигнал, идващ от вашата кабелна телевизия и да създадете друга настройка за входния сигнал, идващ от DVD плейъра. Натиснете , за да регулирате позицията на маркера (●). Когато местите ● нагоре по скалата “Reality”, изображението става по-детайлно. Когато местите ● надясно по скалата “Clarity”, изображението става по-меко
Advanced Settings (Допълнителни настройки)	Настройва изображението в по-големи детайли. Когато зададете “Picture Mode” в положение “Vivid” (или “Photo - Vivid”), настройките не работят.
Reset:	Връща всички допълнителни видео настройки в положението им по подразбиране.
Black Corrector	Увеличава черните области на изображението за по-силен контраст.
Adv. Contrast Enhancer	Автоматично задава “Backlight” и “Contrast” в най-удобната настройка според осветеността на екрана. Тази настройка е особено ефективна за тъмни изображения. Тя ще увеличи разликите в контраста на по-тъмните сцени.
Gamma	Регулира баланса между светлите и тъмните области в изображението.
LED Dynamic Control (за KDL-55X4500/46X4500)	Увеличава контраста като прави тъмните области от изображението още по-тъмни.
Auto Light Limiter	Намалява яркостта, особено в сцени, където целият екран е бял.
Clear White	Увеличава белите тонове.
Colour Space	Променя диапазона на репродукция на цветовете. “Wide” извежда по-живи цветове и “Standard” извежда стандартни цветове.
Live Colour	Прави цветовете по-живи.
White Balance	Регулира температурата на цветовете цвят по цвят.
Detail Enhancer	Увеличава детайлността на изображението.
Edge Enhancer	Увеличава детайлността при контурите на изображението.



Sound (Звук)

Target Inputs	Позволява ви да изберете дали да използвате общи настройки или да извършвате отделни настройки за източника на входен сигнал, който наблюдавате. Задайте в положение “Common”, ако желаете да прибавите същите настройки към всеки източник на входен сигнал.
Common	Задава общи настройки за всички входове, в които “Target Inputs” е зададен в положение “Common”.
Name of current input (Име на настоящия вход) (например AV1)	Позволява ви да извършвате настройки за входа.

Sound Mode (Звуков режим)	Dynamic	Увеличава дисканта и басите.
	Standard	За стандартен звук. Оптимален звук за домашна употреба.
	Clear Voice	Изчиства гласа.
Reset (Нулиране)	Връща настройките за звука, освен “Target Inputs”, “Sound Mode”, “Dual Sound”, към стойностите им по подразбиране.	
Treble (Дискант)	Задава звук с по-висока честота.	
Bass (Бас)	Задава звук с по-ниска честота.	
Balance (Баланс)	Регулира баланса между левия и десен високоговорител.	
Auto Volume (Автоматично задаване на ниво на силата на звука)	Силата на звука на каналите остава същата, независимо от предавания сигнал (например в случай на реклама).	
Volume Offset	Регулира нивото на сила на звука на настоящия вход, когато “Target Input” е зададен за настоящия входен сигнал (например AV1).	
Surround (Съраунг)	Live Sports	Предлага съраунд ефекти, от които се чувствате сякаш гледате спортно състезание на живо.
	Music Hall	Предлага съраунд ефекти, от които се чувствате сякаш сте в концертна зала.
	Cinema	Предлага съраунд ефекти, които наподобяват високотехнологичните аудио системи в кинозалоните.
	Custom	Можете да запазите “Voice Zoom” настройка според вашия вкус.
	Off	Преобразува и възпроизвежда 5.1-каналния звук и друг съраунд звук от цифрови предавания в нормален стерео (дву-канален) звук. Възпроизвежда оригиналното аудио на други предавания, както е.
Voice Zoom	Регулира яснотата на човешкия глас. Например, ако гласът на водещ на новините не е ясен, чрез увеличаване нивото на тази настройка, вие ще направите звука по-ясен. Ако гледате спортно предаване, ако намалите стойността на тази настройка, вие ще омекотите гласа на коментатора.	
Sound Booster	Придава на звука повече сила, като компенсира ефекта на високоговорителите.	
Dual Sound	Избира звука от високоговорителите за стерео или двуезични програми.	
	Stereo/Mono	За стерео предавания.
	A/B/Mono	За двуезични предавания, изберете “A” за канал 1, “B” за канал 2 или “Mono” за моно канал, ако има такъв.
		<ul style="list-style-type: none"> Ако изберете друго оборудване, свързано към телевизора, задайте “Dual Sound” в положение “Stereo”, “A” или “B”.



Screen (екран) (за вхогове, различни от PC Вхог)

Target Inputs (Вхогове)	Позволява ви да изберете дали да използвате общи настройки или да извършвате отделни настройки за източника на входен сигнал, който наблюдавате. Задайте в положение “Common”, ако желаете да прибавите същите настройки към всеки източник на входен сигнал.	
	Common	Задава общи настройки за всички вхогове, в които “Target Inputs” е зададен в положение “Common”.
	Name of current input (Име на настоящия вхог) (например AV1)	Позволява ви да извършвате отделни настройки за входа.

Screen Format	За подробности относно формата на екрана вижте “ За да промените ръчно режима на екрана в съответствие с предаваната програма” на стр. 18.
Auto Format	Тази функция ви позволява автоматично да промените съотношението на картината на екрана в зависимост от предавания сигнал. За да запазите настоящата настройка, изберете “Off”.
4:3 Default	Избира режима на екрана по подразбиране за 4:3 предавания.
Smart	Имитира широкоекранен ефект за 4:3 предавания.
4:3	Конвенционална картина с размер 4:3 се възпроизвежда в правилните пропорции.
Off	Използва настройката, която сте задали в “Screen Format”.
Display Area	Регулира областта на екрана, като извежда изображението.
Auto	Автоматично превключва в най-подходящия режим на извеждане.
Full Pixel	Извежда картина в оригиналния им размер, когато части от изображението са изрязани.
+1	Извежда оригиналното изображение.
Normal	Извежда изображението в препоръчителния размер.
-1/-2	Увеличава изображението като скрива краищата му.
Horizontal Shift (Хоризонтално преместване)	Регулира хоризонталната позиция на изображението.
Vertical Shift (Вертикално преместване)	Регулира вертикалната позиция на изображението, когато екранният формат (“Screen Format”) е зададен в положение “Smart”, “Zoom” или “14:9”.
Vertical Size (Вертикален размер)	Регулира вертикалния размер на изображението, когато екранният формат (“Screen Format”) е зададен в положение “Smart”.







Screen (Екран) (за PC Вход)

Auto Adjustment	Автоматично регулира позицията на дисплея и фазата на изображението, когато телевизорът приема входни сигнали от свързания компютър.  <ul style="list-style-type: none"> Възможно е автоматичната настройка да не работи добре с някои входни сигнали. В този случай настройте ръчно “Phase”, “Pitch”, “Horizontal Shift” и “Vertical Shift”.
Reset	Връща PC настройките на екрана в положението им по подразбиране.
Phase	Регулира фазата, когато екранът мига.
Pitch	Регулира изображението, когато има нежелани вертикални ленти.
Horizontal Shift	Регулира хоризонталното положение на изображението.
Vertical Shift	Регулира вертикалното положение на изображението.
Screen Format	Избира режим на екрана за извеждане на сигнала от вашия компютър.
Normal	Извежда изображението в оригиналния му размер.
Full1	Увеличава изображението, за да запълни вертикално дисплея, като запазва съотношението на изображението.
Full2	Увеличава изображението, за да запълни дисплея.



Video (Видео настройка)

Motionflow	Предлага по-мeko движение на картината и намалява замъгляването на картината.
High (за KDL-40X4500)/	Предлага по-мeko движение на картината, като например, за филмово съдържание.
Smooth (за KDL-55X4500/464500)	
Standard	Предлага мeko движение на картината. Използвайте тази настройка за стандартна употреба.

	<p>Clear (за KDL-55X4500/46X4500)</p> <p>Предлага плавно и остро движение на картината. Подходящо, когато преглеждате видео, съдържащо бързо движение.</p>
	<p>Off Използвайте тази настройка, когато настройките “High”, “Smooth”, “Standard” или “Clear” предразполагат към смущения.</p> <p></p> <ul style="list-style-type: none"> В зависимост от видео сигнала, възможно е да не успеете да видите ефекта, дори ако сте променили настройката.
Film Mode (Филмов режим)	<p>Предоставя по-плавно движение на изображението, когато възпроизвеждате картина от DVD или видеорекодер, като намалява замъгляването и зърнестия изглед на изображението.</p>
	<p>Auto 1 Предоставя по-плавно движение на изображението, отколкото оригиналното филмово съдържание. Използвайте тази настройка за стандартна употреба.</p>
	<p>Auto 2 Възпроизвежда оригиналното филмово съдържание такова, каквото е.</p>
	<p>Off Изключва функцията “Film Mode”</p> <p></p> <ul style="list-style-type: none"> Ако изображението съдържа неестествени сигнали или твърде много смущения, “Film Mode” автоматично се изключва, дори когато бъдат избрани “Auto 1” или “Auto 2”.
Game/Text режим	<p>Предлага оптимален режим на екрана за преглед на изображения, които се въвеждат от видео игра и компютър, като изображенията са с ясни контури и символи. Задайте в положение “On” за ясен дисплей на контурите или символите.</p>
Video/Photo	<p>Предоставя подходящо качество на изображението посредством избиране на опцията в зависимост от входния източник (видео или фото данни).</p>
	<p>Video-A Когато свържете директно Sony HDMI-изходно оборудване, което поддържа “Video-A” режим, тази опция задава подходящо качество на изображението в зависимост от входния източник, видео или фото данните.</p>
	<p>Video Предоставя подходящо качество на движещи се изображения.</p>
	<p>Photo Предоставя подходящо качество за неподвижни изображения.</p> <p></p> <ul style="list-style-type: none"> Ако свързаното оборудване не поддържа режим Video-A, настройката се фиксира в положение “Video”, дори когато сте задали положение “Video-A”.
x.v.Colour	<p>Извежда движещи се изображения, които са по-близки до оригиналния източник, като сравнява цветовете с тези на източника</p> <p></p> <ul style="list-style-type: none"> Когато входният сигнал е HDMI (RGB), настройката е фиксирана в положение “Normal”, дори когато сте избрали “x.v.Colour”.
Photo Colour Space	<p>Избира опцията (sRGB, sYCC, Adobe RGB), за да зададете качество за изображението което е най-подходящо за цветовата гама на снимката. Ако оборудването преобразува изходна цветова гама за снимки от sYCC или Adobe RGB в x.v.Colour или xvYCC, изберете “sYCC”. Резултатите в качеството на изображението са най-подходящи за оригиналната цветова гама. Когато входният сигнал е HDMI (RGB), настройката е фиксирана в положение “sRGB”, дори когато сте избрали “sYCC”.</p>
Colour Matrix	<p>Обикновено се използва с настройката по подразбиране. Ако цветовете тонове на изображението от входния източник не съвпадат с цветовия стандарт и изглеждат неестествени, изберете или “ITU601”, или “ITU709”, и тези настройки ще нормализират цветовете.</p>
RGB Dynamic Range	<p>Предоставя естествени цветове чрез промяна на осветеността, като произвежда HDMI входни цветови сигнали (RGB). Задайте в положение “Auto” за стандартна употреба. Променете настройката, само когато осветеността на дисплея изглежда неестествена.</p>
Colour System	<p>Избира системата за цветна телевизия (“Auto”, “PAL”, “SECAM”, “NTSC3.58” или “NTSC4.43”) в зависимост от входния сигнал от източника.</p>















Audio (Аудио) настройки

Speaker	TV Speaker	Телевизионните високоговорители се включват и звукът се извежда от тях.
	Audio System	Телевизионните високоговорители се изключват, което ви позволява да слушате звука само от външно аудио оборудване, свързано към аудио изходните гнезда. Когато сте свързали към HDMI-съвместимо оборудване, вие можете да включите свързаното с телевизора оборудване.
Audio Out	Variable	Аудио-изходните сигнали от аудио системата могат да бъдат контролирани от устройството за дистанционно управление на телевизора.
	Fixed	Аудио изходните сигнали на телевизора са фиксирани. Използвайте контрола за сила на звука на вашия приемник (и други аудио настройки) чрез аудио системата.
Speaker Link (Връзка към слушалките)		Включва/изключва вътрешните високоговорители на телевизора, когато слушалките са свързани.
	On	Звукът се извежда само през слушалките.
	Off	Звукът се извежда и през високоговорителите на телевизора, и през слушалките.
Volume (Сила на звука за слушалките)		Регулира нивото на силата на звука за слушалките, когато “ Speaker Link” е зададен в положение “Off”.
Dual Sound		Избира звука от високоговорителите за стерео или двуезични програми.
Woofers Level		Регулира нивото на басите според вашия вкус, тъй като нивото на басите се различава в зависимост от местоположението на телевизора. Намалете нивото, ако смятате, че нивото на басите е твърде голямо, и увеличете нивото, ако смятате, че е ниско. <ul style="list-style-type: none"> Тази настройка е необходима само при първата инсталация на телевизора или при смяна на местоположението на устройството. Настройка не се изисква при регулярно слушане.



Set-Up (Настройка)



USB Auto Start	Автоматично стартира фото възпроизвеждане, когато телевизорът е включен и цифровият фотоапарат или друго устройство със снимки бъде свързано към USB порта и след това бъде включено. <ul style="list-style-type: none"> Възпроизвеждането не стартира автоматично, ако телевизорът бъде включен, след като свържете цифровия фотоапарат или друго устройство към USB порта.
Quick Start	Устройството се включва по-бързо от обичайно, когато включвате захранването като използвате устройството за дистанционно управление. Въпреки това, консумацията на енергия в режим на готовност е с 20 вата по-голяма от обичайно. Можете да настроите до 3 от 5 времеви зони.

AV Preset	<p>Тази опция ви позволява да определите икона или име за външен източник, който сте свързали към страничните или задните гнезда на телевизора. Иконата и името за кратко ще се изведат на екрана, когато изберете оборудването.</p> <p>1 Натиснете , за да изберете входния източник, който желаете, след това натиснете .</p> <p>Skip AV Inputs Задава дали входът да се извежда в основното меню или в списъка с входове, които ще се изведат при натискането на .</p> <p>Auto Извежда иконата и името само когато оборудването бъде свързано (освен за AV1 или AV2 входове).</p> <p>Always Display Винаги извежда иконата и името, независимо от това дали оборудването е свързано или не.</p> <p>Skip Не извежда иконата и името, дори ако свържете оборудването.</p> <p>2 Натиснете , за да зададете икона и име.</p> <p>Label AV Input (Наименуване на AV входове) Използва един от предварително зададените етикети за име на свързаното оборудване. Позволява ви да създадете ваш собствен етикет, когато изберете “Edit”.</p> <p>Edit Позволява ви да редактирате името в екрана за редактиране и да изберете подходящата икона.</p>
Auto S Video	Избира входен сигнал от S видео гнездата  AV3, когато  AV3 и  AV3 гнездата са свързани.
AV2 Output	Задава извеждането на сигнала да става през гнездото  AV2. Ако свържете видеорекодер или друго записващо оборудване към гнездото  AV2, можете да запивате от устройствата, свързани към други гнезда на телевизора.
TV	Извежда програма.
AV1	Извежда сигнали от оборудване, свързано към гнездото  AV1.
AV3	Извежда сигнали от оборудване, свързано към гнездото  AV3.
DMPort	Извежда сигнали от оборудване, свързано към DMPort гнездото.
Auto	Извежда това, което е на екрана (освен сигнали от гнездата  COMPONENT IN1 или 2, HDMI IN 1, 2, 3 или 4 и PC IN  .
HDMI Set-Up (Настройка на HDMI)	Тази функция се използва за настройка на HDMI-съвместимо оборудване, свързано към HDMI гнездата. Обърнете внимание, че трябва да извършите настройката за свързване и на свързаното оборудване.
Control for HDMI	Задава настройка за връзка между телевизора и HDMI-съвместимото устройство. Когато зададете в положение “On”, можете да работите със следните опции в менюто. Ако свържете определено Sony оборудване, съвместимо с HDMI функцията, тази настройка автоматично се задава за свързаното оборудване, когато “Control for HDMI” е зададен в положение “On”, когато използвате телевизора.
Auto Devices Off	Когато тази настройка е зададена в положение “On”, HDMI устройството, свързано с телевизора, се изключва заедно с телевизионното устройство.
Auto TV On	Когато тази настройка е зададена в положение “On”, телевизорът, свързан с HDMI устройството, се включва.
Tuner Box Control	Ако зададете в положение “Advanced”, можете да изберете канал, настроен от свързано оборудване, като използвате устройството за дистанционно управление.

HDMI Device List Извежда списък със свързани HDMI-съвместими устройства.







- Не можете да използвате “Control for HDMI”, когато HDMI-съвместимата аудио система е свързана с телевизора.

Auto Start-up (Автоматично активиране)	Стартира първоначалната настройка на телевизора, когато свържете устройството за първи път и да изберете езика, държавата/ областта, и да настроите всички канали отново. Дори ако сте извършили настройката, когато свържете телевизора за първи път, възможно е да ви се наложи да промените настройките на устройството, ако се наложи да се преместите в ново жилище или за да търсите и откривате нови канали.
Power Saving	Намалява консумацията на електроенергия като регулира настройката за задно осветяване. Изображението ще изчезне, когато сте задали “Picture Off” и индикаторът  (Picture Off) от предната страна на телевизора светва в зелено. Звукът остава непроменен.
Light Sensor	On Автоматично регулира настройките за изображението спрямо осветеността на стаята. Off Изключва функцията “Light Sensor”  <ul style="list-style-type: none">• Уверете се, че не сте поставили нищо над сензора, тъй като нормалната работа на функцията може да се затрудни. За повече информация относно сензора вижте стр. 16.
Logo Illumination	Осветява и изключва логото на Sony от предната страна на телевизора.
Panel Key Illumination	Постоянно осветява сензорите от предната страна на телевизора.
PC Power Management	Превключва телевизора в режим на готовност, ако не се получава сигнал от компютъра за около 30 секунди.
Language	Тази опция ви позволява да избирате език, на който да бъдат изведени менютата.
Product Information	Извежда системната информация за вашия телевизор.
All Reset (Нулиране на настройките)	Връща всички настройки в положенията им по подразбиране и активира екрана за автоматично стартиране.  <ul style="list-style-type: none">• Не изключвайте телевизора, докато операцията се извършва (около 30 секунди) и не натискате бутони.• Всички настройки, включително Digital Favourite (списък с любими програми), държава/регион, език, автоматично настроени канали и др. се нулират.

**Analogue Set-up (Аналогови настройки)**





Programme List Display	Изберете “Off”, за да скриете списъка с аналогови канали от XMB (XrossMediaBar)
1 Digit Direct	След като зададете “1 Digit Direct” в положение “On”, можете да превключите на аналоговия канал, като използвате предварително настроен бутон с цифра (0 - 9) на устройството за дистанционно управление.  <ul style="list-style-type: none">• След като зададете “1 Digit Direct” в положение “On”, вие не можете да превключите на канал с номер 10 или по-голям, като въведете две цифри с помощта на устройството за дистанционно управление.
Auto Tuning	Тази опция ви позволява да търсите и запазвате всички възможни аналогови канали. Тази опция ви позволява да настроите отново телевизора, когато смените жилището си например, или да търсите нови канали, пуснати от вашия кабелен оператор.



Programme Sorting	<p>Променя реда, в който аналоговите канали са запазени в телевизора.</p> <p>1 Натиснете \uparrow/\downarrow, за да изберете канала, който желаете да преместите на нова позиция, и след това натиснете \ominus.</p> <p>2 Натиснете \uparrow/\downarrow, за да изберете нова позиция за вашия канал, след това натиснете \oplus.</p>
Programme Labels	<p>Тази опция ви позволява да наименоувате канал, като използвате максимум 5 букви или цифри. Името за кратко ще се извежда на екрана, когато избирате канала. (Имената на каналите обикновено се задават автоматично от телетекста (ако има такъв).)</p> <p>1 Натиснете \uparrow/\downarrow, за да изберете канала, който желаете да наименоувате, след това натиснете \oplus.</p> <p>2 Натиснете \uparrow/\downarrow, за да изберете буква или цифра (“_” за празно място), след това натиснете \rightleftarrows.</p> <p>Ако въведете грешен символ</p> <p>Натиснете \leftarrow/\rightarrow докато изберете грешния символ. След това натиснете \uparrow/\downarrow, за да изберете правилния символ.</p> <p>3 Повторете процедурата в стъпка 2 докато завършите името.</p> <p>4 Натиснете \oplus, за да излезете от процедурата за наименоване.</p>
Manual Programme Preset	<p>Преди да изберете “Label”, “AFT”, “Audio Filter”, “Skip”, “Decoder” или “LNA”, натиснете PROG +/-, за да изберете номера на програмата с канала. Не можете да избирате номер на програма, зададена в положение “Skip” (прескачане) (стр. 46).</p>
	<p>Programme/ System/Channel</p> <p>Настройва програмни канали ръчно.</p> <p>1 Натиснете \uparrow/\downarrow, за да изберете “Programme”, и след това натиснете \oplus.</p> <p>2 Натиснете \uparrow/\downarrow, за да изберете номера на програмата, която ще настроите ръчно (ако настройвате видеорекордер, изберете канал 00), след това натиснете RETURN.</p> <p>3 Натиснете \uparrow/\downarrow, за да изберете “System”, след това натиснете \oplus.</p> <p>4 Натиснете \uparrow/\downarrow, за да изберете една от следните телевизионни системи, след това натиснете RETURN. V/G: За държави и региони от Западна Европа. I: За Великобритания D/K: За държави и региони от Източна Европа. L: За Франция</p> <p>5 Натиснете \uparrow/\downarrow, за да изберете “Channel”, след това натиснете \oplus.</p> <p>6 Натиснете \uparrow/\downarrow, за да изберете “S” (за кабелна телевизия) или “C” (за земни канали), след това натиснете \rightleftarrows.</p> <ul style="list-style-type: none"> • Ако в “Country” сте избрали “United Kingdom”, не можете да изберете “S” (стр. 6). <p>7 Настройте каналите, както следва:</p> <p>Ако не знаете номера на канала (честота)</p> <p>Натиснете \uparrow/\downarrow, за да потърсите следващия възможен канал. Когато каналът бъде открит, търсенето спира. За да продължите търсенето, натиснете \uparrow/\downarrow.</p> <p>Ако знаете номера на канала (честота)</p> <p>Натиснете бутоните с цифри, за да въведете номера на канала с програмата, която желаете, или номера на VCR канала</p> <p>8 Натиснете \oplus, за да прескочите към “Confirm”, след това натиснете \oplus.</p> <p>Настройките са запазени. Повторете процедурата, описана по-горе, за да настроите и запазите други канали ръчно.</p>

Label	Позволява ви да наименувате канал, като използвате максимум 5 букви или цифри. Името ще се извежда за кратко на екрана, когато избирате канала. За да въведете символи, следвайте стъпки от 2 до 4 в “Programme Labels” (стр. 45).
AFT	Ако имате усещането, че изображението се извежда със смущения, можете да използвате тази опция, за да извършите ръчна настройка на избрания програмен номер, като по този начин ще постигнете по-добро качество на изображението. Фината настройка се извършва в обхват -15 до +15. Когато сте избрали “On”, настройката се извършва автоматично.
Audio Filter	Подобрява качеството на звука за индивидуални канали в случай на смущения при моно предавания. Понякога нестандартните сигнали могат да причинят смущения или прекъсване на звука, когато гледате моно програми. Ако не се получават звукови отклонения, препоръчваме ви да оставите тази опция в положението ѝ по подразбиране “Off”.  <ul style="list-style-type: none"> • Не можете да получавате стерео или програми с двоен звук, когато сте избрали “Low” или “High”.
Skip	Пропускате нежелани аналогови канали, когато са избрани с бутоните PROG +/- . Можете да избирате канал с такава настройка, като използвате бутоните с цифри.
Decoder	Показва и записва избрани кодирани канали, когато използвате декодер, свързан през видеорекордер директно към scart конектора  AV1 или към scart конектора  AV2.  <ul style="list-style-type: none"> • Тази опция не работи, когато в “Country” сте избрали “United Kingdom” (стр. 6).
LNA	Подобрява качеството на изображението за индивидуални канали в случай на много слабо предавани сигнали (картина със смущения). Ако не можете да видите подобрение в качеството на изображението дори когато зададете положение “On”, задайте тази опция в положение “Off” (настройка по подразбиране).
Confirm	Запазва промените, извършени в настройките “Manual Programme Preset”.



Digital Set-up DV3 (Цифрови настройки)

Digital Auto Tuning	Настройва всички възможни цифрови канали. Тази опция ви позволява да настроите отново телевизора, когато смените жилището си, например, или да търсите и намирате нови канали, пуснати от кабелния ви оператор.
Program Sorting	Премахва всички нежелани цифрови канали, запазени в телевизора, като променя поредността на останалите. <ol style="list-style-type: none"> 1 Натиснете , за да изберете канала, който желаете да премахнете или преместите на нова позиция. Натиснете бутоните с цифри, за да въведете трицифрената програма с предаването, което желаете. 2 Премахнете или сменете реда на цифровите канали, както следва: За да премахнете цифрови канали Натиснете . Извежда се съобщение за потвърждение на изтриването на цифровия канал. Натиснете , за да изберете “Yes”, след това натиснете . 3 Натиснете RETURN.

Digital Manual Tuning	<p>Ръчно настройва цифровите канали. Тази функция работи, когато “Digital Auto Tuning” е зададен в положение “Antenna”.</p> <ol style="list-style-type: none"> 1 Натиснете съответния бутон с цифра, за да изберете номера на канала, който желаете, след това натиснете \uparrow/\downarrow, за да настроите канала. 2 Когато каналът бъде открит, натиснете \uparrow/\downarrow, за да изберете канала, който желаете да запазите, след това натиснете \oplus. 3 Натиснете \uparrow/\downarrow, за да изберете номера на програмата, където желаете да запазите канала, след това натиснете \oplus. <p>Повторете гореописаната процедура, за да настроите ръчно други канали.</p>
Subtitle Setting” (Настройка на субтитрите)	Когато изберете “For Hard Of Hearing”, възможно е заедно със субтитрите да се изведат и допълнителни визуални помощни материали (ако телевизионният канал излъчва такава информация).
Subtitle Language (Език на субтитрите)	Избира език за извеждане на субтитрите.
Audio Type (Аудио тип)	Увеличава нивото на силата на звука, когато сте избрали “For Hard Of Hearing”.
Audio Language (Аудио език)	Избира езика за звука на избраната програма. Някои цифрови канали могат да предават програми на няколко езика.
Audio Description (Аудио описание)	Предоставя аудио описание на визуалната информация, ако телевизионните канали съдържат такава информация.
Mixing Level (Ниво на смесване)	Регулира изходните нива на основния звук на телевизора и аудио описанието.
Dynamic Range (Динамичен обхват)	<p>Компенсира различията в аудио нивата между различните канали.</p> <p></p> <ul style="list-style-type: none"> • Обърнете внимание, че е възможно тази функция да няма ефект при някои канали.
Optical Out	Избира аудио сигнал, който се извежда от DIGITAL AUDIO OUT (OPTICAL) терминала от задната страна на телевизора. Задайте в положение “Auto”, когато свързвате оборудване, съвместимо с Dolby Digital. Задайте в положение “PCM”, когато свързвате несъвместимо с Dolby Digital оборудване.
Radio Display (Радио дисплей)	<p>Когато слушате радио предавания, се извежда тапетът на екрана. Можете да изберете цвят за тапета на екрана или да изведете случайно избран цвят или изреждате кадри (стр. 24, 31).</p> <p>За да отмените временно извеждането на тапета, натиснете бутон.</p>
Parental Lock (Родителска защита)	<p>Задава възрастова граница за програмите. Всяка програма, която има зададено ограничение за възраст, може да бъде гледана само след въвеждането на PIN код.</p> <ol style="list-style-type: none"> 1 Натиснете бутоните с цифри, за да въведете съществуващ PIN код. Ако преди това не сте задавали PIN код, ще се изведе екран за въвеждане на PIN. Следвайте инструкциите в “PIN код” по-долу. 2 Натиснете \uparrow/\downarrow, за да изберете възрастова граница, или “None” (за неограничено гледане), след това натиснете \oplus. 3 Натиснете RETURN.
PIN Code (PIN код)	<p>За да зададете PIN код за първи път</p> <ol style="list-style-type: none"> 1 Натиснете бутоните с цифри, за да въведете нов PIN код. 2 Натиснете бутоните с цифри, за да въведете PIN кода въведен на стъпка 1. 3 Натиснете RETURN. <p>За да промените PIN кода.</p> <ol style="list-style-type: none"> 1 Натиснете бутоните с цифри, за да въведете съществуващ PIN код. 2 Натиснете бутоните с цифри, за да въведете нов PIN код. 3 Натиснете бутоните с цифри, за да въведете PIN кода въведен на стъпка 2. 4 Натиснете RETURN. <p></p> <ul style="list-style-type: none"> • PIN кодът 9999 винаги се приема.

Technical Set-up (Технически настройки)	Auto Service Update	Позволява на телевизора да разпознава и запазва нови цифрови услуги, когато се появят такива.
	System Update	Позволява на телевизора автоматично да получава обновления на софтуера, чрез съществуващата антена (ако има такава). Sony препоръчва тази опция винаги да бъде зададена в положение "On".
	System Information	Извежда информация за настоящата версия на софтуера и нивото на сигнала.
	Time Zone	Позволява ви ръчно да избирате времевата зона, в която се намирате, ако зоната не е същата като настроената за вашата държава/ област.
	Auto DST	Задава автоматична или ръчна смяна на лятно и зимно часово време.
	Off	Часът се извежда спрямо настройката, зададена в "Time Zone".
	On	Автоматично превключва между лятно и зимно часово време, в зависимост от календара.
CA Module Set-up	Позволява ви да използвате услугата платена телевизия, след като се сдобие с Conditional Access Module (CAM) и карта за гледане. За местоположението на гнездото  (PCMCIA) вижте стр. 21.	



Network Settings (Настройки на мрежата)

Network	IP Address Settings	Manual	Позволява ви да задавате мрежови настройки в зависимост от мрежовата среда.
		DHCP (DNS manual)	Автоматично изисква мрежовите настройки, освен DNS сървър настройките. Вие можете ръчно да зададете DNS настройките.
		DHCP (DNS automatic)	Автоматично изисква мрежовите настройки чрез Dynamic Host Configuration Protocol сървър функцията на рутера или интернет доставчика.
	Test	Диагностицира дали мрежата е правилно свързана.	
	IP address/ Subnet Mask/ Default Gateway/ Primary DNS/ Secondary DNS	Трябва да настроите всяка опция, когато изберете „Manual” в „IP Address Settings”.	
		Когато изберете „DHCP (DNS manual)”, уверете се че сте въвели “Primary DNS” и “Secondary DNS” сървър адресите ръчно.	
	MAC Address	Извежда MAC адрес, който е фиксиран и е уникален идентификатор за мрежовото устройство.	
Server Display Settings	Извежда списък със свързани сървъри и ви позволява да изберете сървъра, който да изведете в основното меню.		
Server Diagnostics	Определя дали телевизорът може да се свърже към всеки сървър в домашната мрежа.		
Renderer Function	Позволява възпроизвеждане на снимки или музика на телевизора чрез други контролни устройства на мрежата, като например цифров фотоапарат или мобилен телефон.		
Renderer Access Control	Позволява ви да определяте достъпен контролер за телевизора. Когато тази настройка е зададена в положение “On”, вие можете да възпроизвеждате снимки или музика на телевизора, като използвате контролера.		
Renderer Set-up	Automatic Access Permission	Позволява ви да изберете дали да разрешите автоматичен достъп до телевизора, когато мрежовото устройство комуникира с телевизора за първи път.	
	Renderer Name	Позволява ви да зададете име на телевизора, което да се появява на контролера.	

Допълнителна информация

Инсталиране на аксесоари (Скоба за стена)

За потребители:

Поради причини, свързани с безопасността и защитата на продукта, Sony силно препоръчва инсталацията на вашия монитор да се извършва от доставчик на Sony или лицензиран персонал. Не се опитвайте да инсталирате монитора сами.

За госта̀вчици и лицензиран персонал на Sony:

По време на инсталацията, обърнете цялото си внимание към безопасността, като периодично проверявате изправността на продукта.

Вашият телевизор може да бъде инсталиран, като използвате скоба за стена SU-WL500 (продава се отделно).

- Вижте инструкциите, приложени към скобата за стена, за да извършите инсталацията правилно.
- Вижте “Сваляне на поставката на монитора” (стр. 8).
- Вижте “Таблица с размери при инсталация на монитора” (стр. 50).
- Вижте “Таблица/диаграма за местоположение за поставяне на винтовете и кукичките” (стр. 50).



- Поставете телевизора на стойката, когато подсигури́вате кукичката за поставяне.

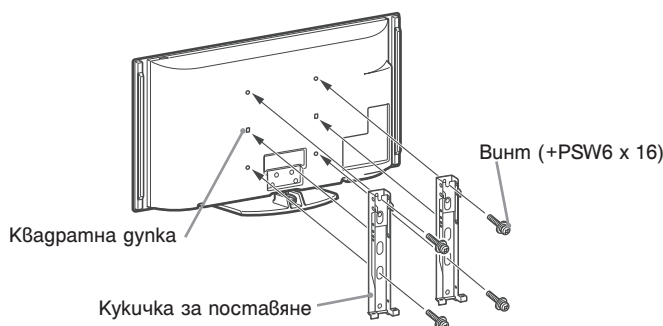

За инсталирането на този продукт се изисква присъствието на специалист, особено при определянето на здравината на стената, която трябва да издържи тежестта на монитора. Уверете се, че сте поверили закрепянето на този продукт към стената на доставчик или лицензиран персонал на Sony и спазвайте нужните мерки за безопасност при инсталацията на продукта. Sony не носи отговорност за повреди или наранявания, причинени от неправилна инсталация.

Таблица с размери при инсталация на монитора

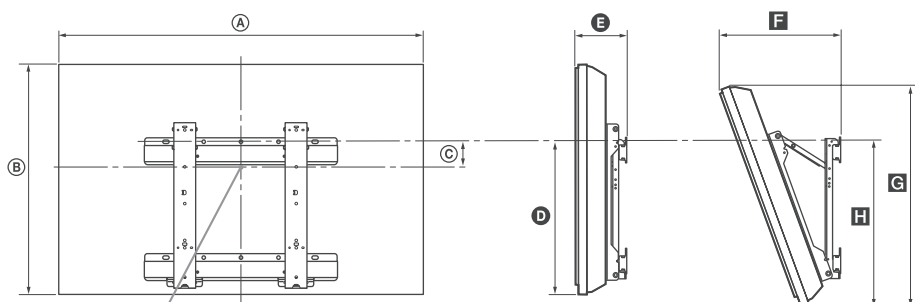

Централна точка на екрана

Единици: mm

Име на модела	Размери на дисплея		Централна точка на екрана	Дължина на ъгъл на монтиране				
	A	B		Ъгъл (0°)		Ъгъл (20°)		
				D	E	F	G	H
KDL-55X4500	1,486	803	25	429	207	454	766	484
KDL-46X4500	1,259	685	84	429	204	411	656	483
KDL-40X4500	1,128	603	122	427	185	365	579	475

Възможно е стойностите в горната таблица леко да се различават в зависимост от инсталацията.

ПРЕДУПРЕЖДЕНИЕ

Стената, на която ще инсталирате монитора, трябва да може да издържа тежест, която е четири пъти по-голяма от тази на телевизора. За теглото на телевизора вижте “Спецификации” на стр. 51.

Таблица/диаграма за местоположение за поставяне на винтовете и кукичките

Име на модела	Местоположение на винта	Местоположение на кукичките
KDL-55X4500	d, g	a
KDL-46X4500/40X4500		b

Местоположение на винтовете

Когато инсталирате кукичка за поставяне на телевизора

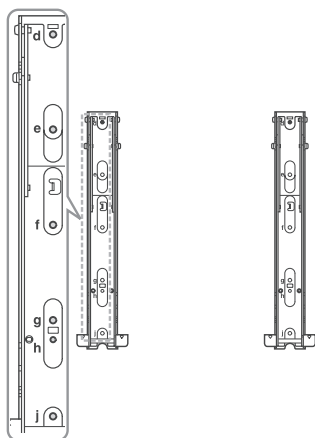





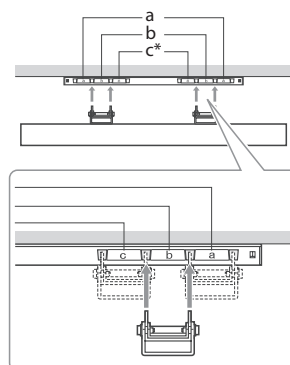









Местоположение на кукичките

Когато инсталирате телевизора на основната скоба.



* Местоположението на кукичката “c” не може да бъде използвано за моделите

Спецификации

Име на модела	KDL-40X4500	KDL-46X4500	KDL-55X4500	
Система				
Система на панела	LCD (Течно-кристален дисплей) панел			
Телевизионна система	Аналогова: В зависимост от държавата/региона: B/G/H, D/K, L, I Цифрова: DVB-T/DVB-C			
Цветова система/видео система	Аналогова: PAL, PAL60 (само за видео вход), SECAM, NTSC 3.58, NTSC 4.43, (само за видео вход) Цифрова: MPEG-2 MP@ML/HL, H.264/MPEG-4 AVC MP/HP@L4			
Покритие на каналите	Аналогово: VHF:E2-E12/UHF:E21-E69/CATV: S1-S20/HYPER: S21-S41 D/K: R1-R12, R21-R69/L: F2-F10, B-Q, F21-F69/I: UHF B21- B69 Цифрово: VHF/UHF			
Изход на звука	10 W + 10 W, 12 W + 12 W (уфър)			
Входни/Изходни жакове				
Антенa/текст	75 ома външен терминал за VHF/UHF			
 AV1	21-пинов scart конектор (CENELEC стандарт) включително аудио/ видео вход, RGB вход, TV аудио/видео изход.			
 AV2 (SMARTLINK)	21-пинов scart конектор (CENELEC стандарт) включително аудио/ видео вход, RGB вход, аудио/видео изход с възможност за избор и SmartLink интерфейс.			
 COMPONENT IN 1, 2	Поддържани формати: 1080p, 1080i, 720p, 576p, 576i, 480p, 480i Y:1 Vp-p, 75 ома, 0,3 V негативна синхронизация/PB/CB: 0.7 Vp-p, 75 ома/PR/CR: 0.7 Vp-p, 75 ома			
 COMPONENT IN 1, 2	Аудио вход (фоно жакове)			
HDMI IN 1, 2, 3, 4	Видео: 1080/24p, 1080p, 1080i, 720p, 576p, 576i, 480p, 480i Аудио: Двуканален, линеен PCM: 32, 44.1 и 48 kHz, 16, 20 и 24 бита Аналогов аудио вход (минижек) (само HDMI IN1) PC вход (вижте стр. 52)			
 AV3	S видео вход (4-пинов мини DIN)			
 AV3	Видео вход (фоно жак)			
 AV3	Аудио вход (фоно жакове):			
 DIGITAL AUDIO OUT (OPTICAL)	Цифров оптичен жак			
	Аудио изход (фоно жак)			
 PC IN	PC вход (15 D-sub) (вижте стр. 52) G: 0.7 Vp-p, 75 ома, без синхронизация на зелено/ B: 0.7 Vp-p, 75 ома/ R: 0.7 Vp-p, 75 ома/ HD: 1.5 Vp-p/ VD: 1.5 Vp-p  PC аудио вход (минижек)			
DMPORT	DIGITAL MEDIA PORT			
	USB порт			
	Жак слушалки			
	CAM (Conditional Access Module) гнездо			
 LAN	10BASE-T/ 100BASE-TX конектор (В зависимост от средата на работа на мрежата, скоростта на връзката може да се различава. 10BASE-T/100BASE-TX връзката и качеството на връзката не са гарантирани за този телевизор.)			
Захранване и грузи				
Изисквания на захранването	220 - 240 V AC, 50 Hz			
Размер на екрана (измерен диагонал)	40 инча (прибл. 101.6 cm)	46 инча (прибл. 116.8 cm)	55 инча (прибл. 138.8 cm в диагонал)	
Резолюция на дисплея	1,920 точки (хоризонтална) x 1,080 (вертикална)			
Консумация на захранване	В режим "Home"/ "Standard"	210 W	270 W	370 W
	В режим "Shop"/ "Vivid"	230 W	350 W	480 W
Консумация на захранване в режим готовност*	0.2 W (19 W когато "Quick Start" е зададен в положение "On")	0.5 W (20 W когато "Quick Start" е зададен в положение "On")	0.6 W (22 W когато "Quick Start" е зададен в положение "On")	
Размери (прибл.) (ш/в/д)	с поставка	112.8 x 65.5 x 27.9 cm	125.9 x 73.7 x 31.5 cm	148.6 x 85.5 x 35.6 cm
	без поставка	112.8 x 60.3 x 12.5 cm	125.9 x 68.5 x 14.4 cm	148.6 x 80.3 x 14.7 cm

Име на модела		KDL-40X4500	KDL-46X4500	KDL-55X4500
Тегло (прибл.)	с поставка	27.0 kg	38.0 kg	54.0 kg
без поставка	23.5 kg	33.0 kg	47.5 kg	
Приложени аксесоари		Вижте "Проверка на приложените аксесоари" на стр. 4.		
Допълнителни аксесоари	Скоба за стена	SU-WL500		
	Вариация на цвета	CRU-40SG11	CRU-46SG11	CRU-55SG11

* Посочената консумация в режим на готовност се постига след като телевизорът приключи с вътрешните процеси.

Дизайнът и спецификациите подлежат на промяна без предупреждение.

Таблица за PC Входния сигнал за  PC и HDMI 1, 2, 3, 4 Вход

Резолюция			Хоризонтална честота (kHz)	Вертикална честота (Hz)	Стандарт
Сигнали	Хоризонтала (пиксели)	× Вертикала (линии)			
VGA	640	× 480	31.5	60	VGA
	640	× 480	37.5	75	VESA
	720	× 400	31.5	70	VGA-T
SVGA	800	× 600	37.9	60	VESA Ръководство
	800	× 600	46.9	75	VESA
XGA	1024	× 768	48.4	60	VESA Ръководство
	1024	× 768	56.5	70	VESA
	1024	× 768	60.0	75	VESA
WXGA	1280	× 768	47.4	60	VESA
	1280	× 768	47.8	60	VESA
	1280	× 768	60.3	75	
	1360	× 768	47.7	60	VESA
SXGA	1280	× 1024	64.0	60	VESA
HDTV	1920	× 1080	67.5	60	CEA-861*

* 1080p тайминг, когато е приложен към HDMI вход, ще бъде третиран като видео тайминг, а не като PC тайминг. Това ще се отрази на "Video Settings" менюто и настройките в менюто „Screen”.

За да прегледате компютърно съдържание, задайте "Game/Text Mode" в положение "On", "Screen Format" в положение "Wide" и "Display Area" в положение "Full Pixel".





- PC входът на това устройство не поддържа Sync on Green или Composite Sync.
- PC входът на това устройство не поддържа свързващи сигнали.
- За най-добро качество на картината, препоръчваме ви да използвате сигнали с вертикална честота от 60 Hz.

Отстраняване на проблеми

Проверете дали индикаторът  (готовност) мига в червено.







Когато индикаторът (готовност) мига



Функцията за автодиагностика е включена.

- 1 Измерете колко са премигванията на индикатора  (готовност) на всеки две секунди.
Например, индикаторът мига 3 пъти, след това има 2 секунди пауза и пак мига 3 пъти и т.н.
- 2 Натиснете бутона  на устройството, за да изключите устройството, изключете захранващия кабел и информирайте вашия доставчик или сервиз на Sony за премигванията на индикатора (брой и интервал).

Когато индикаторът (готовност) не мига

- 1 Проверете опциите в таблицата по-долу.
- 2 Ако проблемът продължава, проверете телевизора в квалифициран сервиз.

Състояние	Обяснение/ Решение
Картина	
Не се извежда картина (екранът е тъмен) и няма звук	<ul style="list-style-type: none">• Проверете връзките на антената/ кабела.• Свържете телевизора към мрежата от 220 V и натиснете  на телевизора.• Ако индикаторът  (готовност) свети в червено, натиснете TV I/.
Не се извежда картина или информационно меню от свързаното към scart конектора оборудване	<ul style="list-style-type: none">• Натиснете бутона  докато на екрана се изведе списъка с оборудване, след това изберете желаното оборудване.• Проверете връзките между допълнителното оборудване и телевизора.
Получава се раздвояване на изображенията или изображенията оставят следа	<ul style="list-style-type: none">• Проверете връзките на антената/кабела.• Проверете посоката и местоположението на антената.
На екрана се появяват “снежинки” и смущения	<ul style="list-style-type: none">• Проверете дали антената не е счупена или прегъната.• Проверете дали не е изтекъл срокът на годност на антената (3-5 години при нормална употреба, 1-2 години близо до морския бряг).
Появяват се точкови линии или ленти	<ul style="list-style-type: none">• Пазете телевизора от източници, които могат да причинят електрични смущения, като например автомобили, мотоциклети или сешоари.• Когато инсталирате допълнително оборудване, оставете малко място между допълнителното оборудване на телевизора.• Уверете се, че антената/кабела е свързана правилно.• Пазете антената/кабелите далеч от други свързващи кабели.
Появяват се смущения в картината, когато гледате телевизионни канали.	<ul style="list-style-type: none">• Регулирайте “АГТ” (Автоматична фина настройка), за да получите по-добро приемане на картината (стр. 46).
На екрана се появяват малки черни и/или ярки петънца.	<ul style="list-style-type: none">• Изображението на дисплея е съставено от пиксели. Малките черни и/или ярки петънца на екрана не означават неизправност.
Контурите на изображението съдържат смущения.	<ul style="list-style-type: none">• Изберете “Standard” или “Off” в “Motionflow” (стр. 40). Ако симптомите все още продължават, променете настоящата настройка на “Film Mode” в друга настройка (стр. 41).
Цветните програми нямат цветове.	<ul style="list-style-type: none">• Изберете “Reset” (стр. 37).
Не се появяват цветове или цветовете са неестествени, когато гледате сигнал от жаковете  COMPONENT IN1 или 2.	<ul style="list-style-type: none">• Проверете връзките на жаковете  COMPONENT IN1 или 2 и се уверете, че жаковете са здраво поставени в съответните им гнезда.

Състояние	Обяснение/ Решение
На екрана не се появява картина от свързаното оборудване.	<ul style="list-style-type: none"> • Включете свързаното оборудване. • Проверете връзката на кабелите. • Натиснете , за да изведете списъка с входове, след това изберете желания вход. • Правилно заредете картата с памет или друго устройство за запазване на данни в цифровия фотоапарат. • Използвайте картата с памет на цифровия фотоапарат или други устройства за съхранение, които са били форматиращи в съответствие с ръководството за експлоатация приложено към цифровия фотоапарат. • Операциите не са гарантирани за всички USB устройства. Въщо така операциите се различават, в зависимост от функциите на USB устройството и видеото, което се възпроизвежда.
Не можете да изберете свързано оборудване от основното меню или не можете да превключите източника на входен сигнал.	<ul style="list-style-type: none"> • Проверете връзката на кабела. • Задайте сървъра, който ще бъде изведен в основното меню (стр. 33).
Звук	
Картината е добра, но няма звук.	<ul style="list-style-type: none"> • Натиснете  +/- или  (заглушаване). • Уверете се, че опцията “Speaker” е зададена в положение “TV Speaker” (стр. 42). • Когато използвате HDMI вход със Super Audio CD или DVD-Audio, възможно е DIGITAL AUDIO OUT (OPTICAL) да не произведе аудио сигнали.
Звукът от външно аудио оборудване, като например AV усилвател, свързан към телевизора може да не е синхронизиран с видео сигнала.	<ul style="list-style-type: none"> • Регулирайте тайминга на звука, който се извежда, като използвате функциите на външното аудио оборудване. Ако усещате, че звукът все още не е синхронизиран с видео сигнала, задайте „DRC Mode” в положение “Off” (стр. 37).
Съществува сериозна разлика в изходното ниво на силата на звука между DIGITAL MEDIA PORT входа и телевизора или друго оборудване.	<ul style="list-style-type: none"> • Регулирайте “Volume Offset” настройката в менюто “Sound” (стр. 38).
Канали	
Желаните канали не могат да бъдат избрани.	<ul style="list-style-type: none"> • Превключете между цифров и аналогов режим и изберете желания цифров/аналогов канал.
Някои канали са празни.	<ul style="list-style-type: none"> • Това са кодирани/платени канали. Включете се в услугата за платена телевизия. • Каналът се използва само за данни (без картина и звук). • Свържете се с телевизионната станция, за да получите подробности относно предаването на сигнала.
Не се извежда цифров канал.	<ul style="list-style-type: none"> • Свържете се с местния кабелен оператор, за да разберете дали във вашата област има цифрови предавания. • Обновете антената си.
Домашна мрежа	
Резултатът от диагностиката на връзката показва проблем.	<p>Проверете връзките</p> <ul style="list-style-type: none"> • Използвайте прав кабел за LAN кабела. • Проверете дали кабелът е свързан здраво. • Проверете връзката между телевизора и широколентният рутер. <p>Проверете настройките</p> <ul style="list-style-type: none"> • Променете IP адреса за DNS сървър (вижте “Проверка на мрежовата връзка” на стр. 33), като обърнете внимание на следното. <ul style="list-style-type: none"> - Свържете се с вашия Интернет доставчик. - Задайте IP адреса на рутера, ако не знаете DNS номера на вашия интернет доставчик.

Състояние	Обяснение/ Решение
Сървърът не може да бъде открит, списъкът не може да бъде открит и възпроизвеждането пропада.	<ul style="list-style-type: none"> • Когато промените настройките на сървъра веднъж, изключете телевизора и го включете като натиснете  на телевизора. • Извършете “Server Diagnostics” (стр. 34). <p>Когато използвате компютър като сървър</p> <ul style="list-style-type: none"> • Проверете дали компютърът е включен. Не изключвайте компютъра по време на достъп. • Ако сте инсталирали софтуер за сигурност на компютъра, уверете се, че сте разрешили връзките от външни устройства. За подробности вижте ръководството за експлоатация, приложено към вашия софтуер. • Възможно е натоварването на компютъра да е твърде голямо или приложението на сървъра да стане нестабилно. Опитайте следното: <ul style="list-style-type: none"> - Спрете приложението на сървъра и го рестартирайте. - Намалете броя на приложенията, които работят на компютъра. - Намалете количеството на съдържанието.
Промените на сървъра не се прилагат или изведеното съдържание се различава от съдържанието на сървъра.	<ul style="list-style-type: none"> • Понякога промените не се прилагат на дисплея на телевизора, дори когато е било прибавено съдържание и/или изтрито на сървъра. Ако това се случи, върнете се едно ниво назад и опитайте да отворите папката или сървъра отново.
Фото и/ или музикалните файлове не се появяват или иконите не се извеждат.	<p>Предварителна проверка</p> <ul style="list-style-type: none"> • Уверете се, че свързаното устройство поддържа DLNA. • Операциите не са гарантирани за всички сървъри. Също така операциите се различават, в зависимост от функциите на сървъра и въпросното съдържание. • Включете свързаното оборудване. <p>Проверете връзките</p> <ul style="list-style-type: none"> • Уверете се, че LAN кабелът и/ или захранващия кабел на сървъра не са изключени. <p>Проверете настройките</p> <ul style="list-style-type: none"> • Уверете се, че свързаното устройство е регистрирано в “Регулиране на настройките на дисплея на сървъра” (стр. 33). • Уверете се, че сървърът е правилно конфигуриран. • Уверете се, че избраното устройство е свързано към мрежата и с него може да се работи. • Ако настройката „IP Address Settings” в “Network” под „Network Settings” бъде зададена в положение „DHCP (DNS automatic)” или “DHCP (DNS manual)”, възможно е разпознаването на устройствата да отнеме известно време, ако не съществува DHCP сървър. Извършете “Server Diagnostics” (стр. 34).
Телевизорът не може да бъде открит от видео-обработващото устройство (контролера)	<p>Проверете връзките</p> <ul style="list-style-type: none"> • Уверете се, че LAN кабелът и/ или захранващият кабел на сървъра не са изключени. <p>Проверете настройките</p> <ul style="list-style-type: none"> • Уверете се, че “Renderer Function” е включена (стр. 48). • Уверете се, че свързаното устройство е регистрирано в “Renderer Access Control” (стр. 48).
Общи	
Телевизорът автоматично се изключва (преминава в режим на готовност).	<ul style="list-style-type: none"> • Проверете дали таймерът за автоматично изключване е активиран или потвърдете настройката “Duration” от „On Timer” (стр. 36). • Ако устройството не приема сигнал или не извършвате никаква операция в TV режим за около 10 минути, телевизорът автоматично преминава в режим на готовност.
Телевизорът автоматично се включва.	<ul style="list-style-type: none"> • Проверете дали “On Timer” е активиран (стр. 36).

Състояние	Обяснение/ Решение
Някои входни източници не могат да бъдат избирани.	<ul style="list-style-type: none"> Изберете “AV Preset” и отменете функцията “Skip” на входния източник (стр. 43).
Устройството за дистанционно управление не работи.	<ul style="list-style-type: none"> Сменете батериите.
HDMI оборудването не се извежда в “HDMI Device List”.	<ul style="list-style-type: none"> Уверете се, че свързаното устройство е HDMI съвместимо.
Не можете да изберете “Off” в “Control for HDMI”.	<ul style="list-style-type: none"> Ако свържете свържете към телевизора HDMI съвместимо аудио оборудване, не можете да изберете „Off” в това меню. Ако желаете да промените аудио изхода за телевизора, изберете “TV Speaker” в менюто “Speaker” (стр. 42).
Не всички канали се настройват.	<ul style="list-style-type: none"> За да се запознаете с информация относно кабелните доставчици, проверете интернет страницата за поддръжка: http://support.sony-europe.com/TV/DVBC/
Решетката на високоговорителя е паднала.	<ul style="list-style-type: none"> За да прикрепите решетката на високоговорителя, първо изключете телевизора, след това изключете захранващия кабел. След това следвайте процедурата по-долу. Поставете решетката на високоговорителя така, че обозначенията на решетката и телевизора да съвпадат, вкарайте издадените части на решетката в дупките на телевизора като внимателно придържате. Уверете се, че между решетката и телевизора не остават цепнатини и поставете решетката на място като натиснете отгоре и плъзнете. За да предотвратите повреда на телевизора, не докосвайте високоговорителите или кабелите около тях.

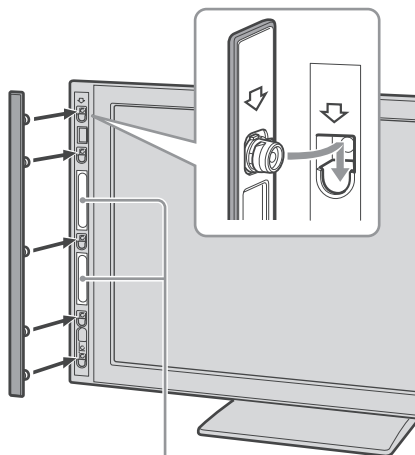

Не докосвайте високоговорителите.

<http://www.sony.net/>

Sony Corporation Printed in Czech Republic (EU)

BG



Изхвърляне на стари електрически и електронни уреди (Приложимо за страните от Европейския съюз и други европейски страни, използващи система за разделно събиране на отпадъци)

Този символ на устройството или на неговата опаковка показва, че този продукт не трябва да се третира като домашен отпадък. Вместо това, той трябва да бъде предаден в съответните пунктове за рециклиране на електрически и електронни уреди. Изхвърляйки този продукт на правилното място, вие предотвратявате потенциални негативни последици за околната среда и човешкото здраве, които в противен случай могат да се случат при неправилното изхвърляне на продукта. Рециклирането на материалите ще помогне за запазването на естествените ресурси. За по-подробна информация относно рециклирането на този продукт, моля, свържете се с местния градски офис, службата за изхвърляне на отпадъци или с магазина, от който сте закупили продукта.