

SONY[®]

Упатство за употреба

МК

Телевизор

BRAVIA

KDL-50W80xC / 50W75xC / 43W80xC / 43W75xC

Содржина

ЗАБЕЛЕШКА ЗА КУПУВАЧИТЕ ВО ВЕЛИКА БРИТАНИЈА	2
ВАЖНИ ЗАБЕЛЕШКИ	3
Безбедносни информации	3
Мерки на претпазливост	5
Делови и контроли	7
Контроли и индикатори	7
Влезови и излези	8
Користење на далечинско	10
Опис на делови на далечинското	10
Инсталирање на ТВ на сид	12
Проблеми и решенија	14
Проблеми и решенија	14
Спецификации	15

Вовед

Ви благодариме што го купивте овој производ на Sony. Пред да почнете со работа со ТВ, прво прочитајте го внимателно ова упатство и зачувајте го за понатамошна употреба.

Забелешки

- Пред да почнете со работа на ТВ, прво прочитајте ги "Безбедносни информации" (стр. 3).
- Сликите и илустрациите користени во Бризиот водич за почеток и ова упатство се само за известување и може да се разликуваат од вистинскиот изглед на производот.

Location of the identification label

Етикети за број на модел, дата на производство (месец/година) и потребно напојување е поставени на задниот дел од ТВ или пакетот.

Етикети за број на модел на главен адаптер и сервисниот број се поставени на долниот дел од главниот адаптер.

**ПРЕДУПРЕДУВАЊЕ
ДА СПРЕЧИТЕ ШИРЕЊЕ
НА ПОЖАР, СВЕКИ И
ДРУГ НЕЗАШТИТЕН
ОГАН ЧУВАЈТЕ ГИ
НАСТРАНА ОД ОВОЈ
ПРОИЗВОД**

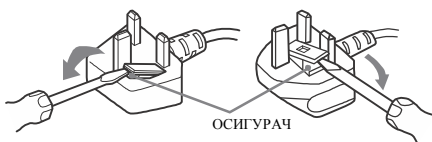

Како да го замените осигурачот

Отворете го делот со осигурач со остар штрафцигер и заменете го осигурачот.

Видете на сликата со што всушност е опремен овој производ.

ВАЖНИ ЗАБЕЛЕШКИ

Овој производ е произведен од Sony Corporation, 1-7-1 Konan Minato-ku Токио, 108-0075 Јапонија. Прашања поврзани со усогласеноста на производот со законодавството на ЕУ доставете ги до неговиот овластен претставник Sony Deutschland GmbH, Hedelfinger Strasse 61, 70327 Штутгарт, Германија. За сервис или во врска со гаранцијата, видете ги адресите обезбедени во гарантниот лист.

Забелешка за безжичен сигнал



Со ова, Sony Corporation изјавува дека овој уред е во согласност со основните барања и други релевантни одлуки на Директивата 1999/5/EC.

За детали пристапете кон следната URL:
<http://www.compliance.sony.de/>

Забелешка за купувачите: следната информација се применува само за опрема која е купена во земји кои ги применуваат ЕУ директивите. ТВ безжичен систем може да работи во следните земји: Австрија, Хрватска, Чешка, Словачка, Данска, Финска, Естонија, Франција, Германија, Грција, Унгарија, Италија, Ирска, Литванија, Латвија, Луксембург, Малта, Холандија, Полска, Велика Британија, Норвешка, Бугарија, Романија, Албанија, Македонија, Србија, Косово. Оваа опрема може да работи и во други земји.

Безбедносни информации

ПРЕДУПРЕДУВАЊЕ

Батериите не смеат да бидат изложени на прекумерна топлина, како на пр. сонце, оган или сл.

Инсталирање/Поставување

Инсталирајте и користете го ТВ според инструкциите подолу за да избегнете ризик од пожар, електричен удар, оштетување и/или телесни повреди.

Инсталирање

- Телевизорот треба да се инсталира на место каде контактниот за напојување ќе биде лесно достапен.
- Телевизорот ставете го на стабилна, рамна површина да спречите да не падне и да не повреди негово или да се расипе.
- Само квалификуван сервисен персонал треба да го изведе прикачувањето на ѕид.
- Поради безбедносни причини, строго се препорачува да користите Sony делови, вклучувајќи:
 - Држач за ѕид SU-WL450
- При прикачување на куќите за монтирање (држач) користете ги завртките испорачани со Држачот за ѕид за поставување на телевизорот. Испорачаните завртки се специјално дизајнирани да ја издржат тежината на телевизорот. Дијаметарот и должината на завртките се разликуваат во зависност од моделот на држачот за ѕид. Доколку користите други завртки може да предизвикаат внатрешно оштетување на телевизорот или пак да падне

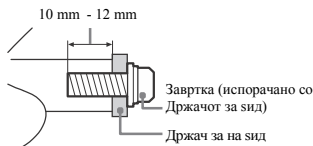

Транспортирање

- Пред транспортирање на ТВ сетот, исклучете ги сите кабли.
- Двајца или тројца луѓе се потребни за транспортирање на ТВ сетот.
- Кога го транспортирате ТВ рачно, држете го како што е прикажано. Не применувајте сили врз LCD екранот и рамката околу екранот.

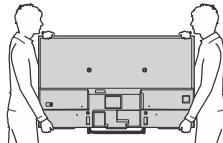

- Кога транспортирате ТВ не го изложувајте на удари или прекумерни вибрации.
- Кога го транспортирате ТВ на сервис или кога го поместувате, ставете го во оригиналната кутија и материјали за пакување.

Вентилација

- Никогаш не ги покривајте отворите за вентилација или да ставате нешто друго во куќиштето.
- Оставете простор околу ТВ како што е прикажано подолу.
- Строго се препорачува да користите Sony Држач за ѕид со цел да обезбедите соодветна воздушна циркулација.

Инсталирање на ѕид

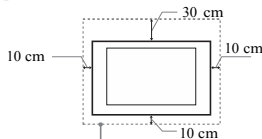

Инсталирање со држач

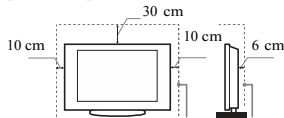

- За да се обезбеди правилна вентилација и да се спречи таложеење на прашина и нечистотии:
 - Не го оставајте ТВ да лежи хоризонтално, свртен наопаку, или потпрен накос.
 - Не го поставувајте ТВ на полица, кревет или во тоалет.
 - Не го покривајте ТВ со ткаенини како завеси, или предмети како весници и сл.
 - Не го монтирајте ТВ како што е прикажано подолу.

Воздушната циркулација е блокирана

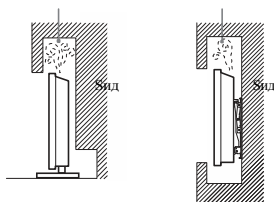

Кабел за напојување

Правило ракувајте со електричното напојување за да се спречи ризик од пожар, електричен удар или оштетување, и/или телесни повреди:

- Користете кабел за напојување исклучиво тој што е испорачан од Sony.
- Приклучокот ставете го до крај во контактот.
- Со ТВ поврзете го само во 220-240 V напојување.
- Кога ќе ги птиклучувате каблите со ТВ, уверете се дека уредот е исклучен од напојување, и внимавајте да не газите боко ка каблите.
- Исклучете го ТВ од напојување пред евентуално сервисирање или преместување на ТВ.
- Ел. контакти држете ги подалеку од топлинни извори.
- Исклучете го ел. приклучок и редовно чистете го. Ако врз него се наталожи прашина или влага, електричното коло може да се оштети, а тоа да резултира со пожар.

Забелешки

- Не употребувајте кабел за напојување од друг производител.
- Не газете и не свиткувајте го кабелот за напојување. Спроводниците можат да се оштетат.
- Не го модифицирајте кабелот за напојување.
- Не ставајте тешки предмети врз него.
- Не влечете го кабелот ако сакате да го исклучите од ел. контакт.
- Не приклучувајте премногу апарати на ист ел. контакт.
- Не го приклучувајте ТВ во лабав ел. контакт.

ЗАБЕЛЕШКИ ЗА ГЛАВНИОТ АДАПТЕР

Предупредување

Да намалите ризик од пожар или електричен шок, ТВ не го изложувајте на дожд или влага.

Да спречите пожар или удар од шок, врз ТВ не ставајте предмети полни со течност, како на пр. вази. Оваа опрема не ја ставајте во затворен простор, како на пр. полица или сличнo.

- Проверете дали има штекер во близина на ТВ и е лесно достаплив.
- Користете го исклучиво главниот адаптер и кабел.
- Не користите никакви други адаптер. Тие може да предизвикаат дефект на ТВ.
- Главниот адаптер поврзете го во лесно достаплив штекер.
- Не го викајте кабелот околу адаптерo. Жиците може да се преврткаат и/или може да предизвикаат дефект на медија приемирникот.



- Адаптерот не го допирајте со влажни раце.
- Ако забележите неправилности на главниот адаптер, веднаш исклучете го од струја.
- ТВ не е исклучен од струја се додека е поврзан во штекер, дури и ако самиот се исклучи.
- Главниот адаптер при долго користење може да се затопли и доколку го допрете со рака може да ја почувствувате топлината.

Забрането користење

ТВ не го инсталирајте/користите на места, околина или ситуации како горенаведените или ТВ може да се расипе и да предизвика пожар, електричен шок, штета и/или повреди.

Локации:

- Надвор (на директна сончева светлина), на брег, брод или други пловни објекти, во автомобил, во медицински институции, нестабилни локации, во близина на вода, дожд, влага или дим.
- Ако ТВ е ставен во соблекувална на јавна бања или минерален извор, ТВ може да се оштети од сулфурот што испарува и т.н.



- За најдобар квалитет на слика, екранот не го изложувајте на директно осветлување или сонце.
- Избегнувајте ТВ да го поместувате директно од ладно на топло. Ненадејните промени на собна температура може да предизвика кондензација на влага. Ова може да предизвика ТВ да прикаже слаба слика и/или слаба боја. Ако се случи ова, дозволете влагата комплетно да испари пред да го вклучите ТВ.

Опкружување:

- Места кои се топли, влажни или прекумерно прашливи; каде може да влезат инсекти; каде што може да биде изложен на механички вибрации, во близина на запаливи предмети (свеќи и т.н.). ТВ не треба да го изложите на паѓање или прскање и не треба врз ТВ да ставате предмети полни со течност како на пр. вази.
- ТВ не го ставајте во влажни или прашливи места или во просторија со мрсен чад или пара (во близина на маси за готвење или навлажување). Може да предизвика пожар, електричен шок или да се искриви.



- ТВ не го инсталирајте на места изложени на прекумерна температура како на пр. директна сончева светлина, во близина на радиатор или греалки. ТВ може да се прегрее до тој степен што може да предизвика деформација и дефект на ТВ.



Ситуации:

- ТВ не го користите ако рацете ви се влажни, куќиштето е отворено или со делови кои не се препорачани од производителот. ТВ исклучете го од штекер и антената при невреме.
- ТВ не го инсталирајте да стрчи во просторот. Може да се случи оштетување или повреда или некој може да удри во ТВ.



Скрсени парчиња:

- Не фрлајте ништо кон ТВ. Стаклото на екранот може да се скрши и да предизвика сериозни повреди.
- Ако површината на ТВ напукне, не го допирајте се додека не го исклучите од напојување. Во спротивно, постои опасност од електричен удар.

Кога не се користи

- Ако ТВ не го користите неколку дена, ТВ треба да го исклучите од штекер за заштита на околината и безбедносни причини.
- ТВ не е исклучен од штекер кога ТВ само ќе го исклучите, извлекете го кабелот од штекерот за комплетно исклучување на ТВ.
- Но, некои ТВ може да имаат карактеристика која бара ТВ да биде оставен во режим на мирување за да може да работи правилно.

За деца

- Не дозволувајте децата да се качуваат на уредот.
- Малите делови чувајте ги подалеку од дофат на децата, за случајно да не ги голтнат.

Ако се случат следниве проблеми...

Исклучете го ТВ и откачете го АС кабелот за напојување веднаш ако се случи нешто од следниве проблеми. Консултирајте се со дистрибутерот или Sony сервисниот центар за да се направи проверка и сервисирање.

Кога:

- Главниот кабел е оштетен.
- Електричниот контакт е лабав.
- ТВ е оштетен од пад, удар или нешто е фрлено во него.
- Течност или цврст предмет паднал преку отворите во куќиштето.

За температурата на LCD мониторот

Кога LCD мониторот се користи подолго време, панелот се затоплува. Може да почувствувате топлина кога ќе го допрете со рака.

Мерки на претпазливост

Гледање ТВ

- Некои може да почувствуваат непријатност (пр. замор на очите, замор или гадење) додека гледаат 3D видео слики или играат стереоскопски 3D игри. Sony препорачува да се прават паузи при гледање 3D видео слики или при играње на стереоскопски 3D игри. Должината и колку пати ќе правите пауза зависат од самите Вас. Мора да одлучите што е најдобро за Вас. Ако почувствувате непријатност веднаш треба да престанете да гледате 3D видео слики или да играете стереоскопски 3D игри се додека непријатноста не заврши, консултирајте се со доктор. Исто така треба да видите (i) упатството за употреба на секој уред или медиум кој го користите со овој ТВ и (ii) нашата веб страна (<http://support.sony-europe.com/>) за најнови информации. Видот на малите деца (особено на тие под шест години) се уште се развива. Консултирајте се со доктор (пр. педијатар или очен лекар) пре да му дозволите на Вашето дете да гледа 3D видео слики или да игра стереоскопски 3D игри. Но, потребен е надзор над децата за нивна заштита.
- Не користите, чувате или да ги оставите 3D очилата во близина на пожар или на места со висока температура, пр. директна сончева светлина или во автомобил изложен на сонце.
- Гледајте на нормална светлина, бидејќи гледањето на ТВ на слаба светлина долг период може да ги оштети Вашите очи.
- Кога слушате преку слушалки, прилагодете го звукот бидејќи може да дојде до оштетување на слухот.

LCD екран

- Иако LCD екранот е изработен со високо-прецизна технологија и 99.99% или повеќе од пикселите се ефективни, црни или светли точки (црвени, сини или зелени) можат да се појават на екранот. Ова е структурна појава на екранот и не претставува дефект.
- Не го притискајте и не гребете го предниот филтер, и не ставајте предмети на горниот дел на ТВ. Сликата може да се искриви и може да се оштети LCD екранот.
- Ако ТВ се користи на ладно место, може да се појави замаглување или затемнување на сликата. Ова не претставува дефект. Овој феномен исчезнува кога температурата ќе се зголеми.
- Замаглување може да се појави ако гледате неподвижна слика. Ќе исчезне после неколку моменти.
- Екранот и кабинетот се загреваат додека ТВ е во употреба. Ова не е дефект.
- LCD екранот содржи мала количина течен кристал. Следете ги локалните регулативи за рециклирање.

Ракување и чистење на површината на екранот/кабинетот на ТВ уредот.

Исклучете го ТВ од ел. напојување пред чистење. За да се избегне деградација на екранот, следете ги наредните препораки.

- За отстранување на прашина од екранот/кабинетот, нежно избришете го со мека ткаенина. Ако има наталожена прашина, избришете ги со мека ткаенина натопена вода во која има растворено мала количина неутрален детергент.
- Не прскајте вода или детергент директно на ТВ. Може да падне на дното од екранот или надворешните делови и да влезе во ТВ и може да предизвика оштетување на ТВ.
- Никогаш не употребувајте абразивни средства, силни растворувачи, абразивен прашок, или насилни растворувачи, како алкохол, бензин, или инсектицид. Употребата на овие материјали или продолжен контакт со нив може да ја изгуби или обезбод површината на екранот или кабинетот.
- Се препорачува периодично чистење на отворите за вентилација за правилна вентилација.
- Кога го прилагодувате аголот на ТВ, движете го бавно да спречите лизгање или испаѓање на ТВ од држачот.



Опционална опрема

- Држете ја опремата која емитура електромагнетно зрачење подалеку од ТВ. Во спротивно може да се појави дисторзија на сликата и/или шум.
- Оваа опрема е тестирана и е во согласност со ограничувањата поставени во ЕМС Директивата за користење на кабел за поврзување пократок од 3 метри.

Препорака за F-тип на приклучок

Испакнатоста на внатрешната жица од делот за поврзување мора да е помал од 1.5 mm.

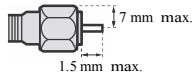

(Референтен цртеж за F тип на приклучок)

Внимание за ракување со далечинскиот управувач

- Обезбедете правилен поларитет при ставање на батериите.
- Не користете различни типови на батерии заедно или да мешате стари и нови батерии.
- Внимавајте на околната при одложување на батериите. Некои региони имаат регулирани места за одложување батерии. Консултирајте се со овластени лица.
- Со далечинското ракување со неа. Не го испуштајте или не нагазувајте на него, или да не истурите течност врз него.
- Далечинското не го ставајте на места во близина на топлотни извори, на директна сончева светлина или влажна соба.

Безжични функции на уредот

- Со овој уред не работете во близина на медицинска опрема (пеј-мекер и т.н.), може да предизвика дефект на медицинската опрема.
- Иако овој уред пренесува/прима кодирани сигнали, внимавајте за неовластени прекин. Како резултат на ова, не преземаме никаква одговорност.

Одложување на ТВ



Исфрлање на стара електрична и електронска опрема (применливо во Европската унија и други земји со посебни собирни центри)

Овој симбол на производител или на неговото пакување укажува дека тој не треба да се третира како обичен домашен отпад. Тој треба да се однесе

во посебен собирен центар за рециклирање на електрична и електронска опрема. Со правилно исфрлање на овој производ, Вие ќе помогнете во спречувањето на потенцијалните негативни последици за опкружувањето и човековото здравје, што може да се предизвикаат со неправилно исфрлање на овој производ. Рециклирањето на материјалите ќе допринесе за зачувување на природните ресурси. За подетални информации околу рециклирањето на овој производ, Ве молиме, контактирајте ја локалната компанија за рециклирање, отпад или продавницата каде што сте го купиле производот.



Исфрлање на батерии (апликативно во Европската Унија државите со посебни колективни системи за рециклирање)

Овој симбол на батеријата или на нејзиното пакување, укажува дека батеријата испорачана со овој производ не треба да се третира како обичен домашен отпад. Некои батерии може да се означени со хемиски знак. Хемискиот симбол за жива (Hg) или олово (Pb) се ставаат на батерии кои содржат повеќе од 0.0005% жива или 0.004% олово. Со правилно исфрлање на батериите, Вие ќе помогнете во спречувањето на потенцијалните негативни последици за опкружувањето и човековото здравје, што може да се предизвикаат со неправилно исфрлање на овој производ. Рециклирањето на материјалите ќе допринесе за зачувување на природните ресурси. Во случај да уредот треба да е постојано поврзан со вградената батерија, за зачувување, безбедност или интегритет на податоците, оваа батерија треба да се заменува само од квалификуван сервисен персонал. За да обезбедите правилен третман на батериите, однесете ги при крај на нивниот животен век во собирен центар за рециклирање на електрична и електронска опрема. За правилно и безбедно отстранување на сите типови батерии од апаратот, прочитајте го упатството за вадење на батериите од уредот. Однесете ги батериите во собирен центар за рециклирање на електрична и електронска опрема. За подетални информации околу рециклирањето на батериите, Ве молиме, контактирајте ја локалната компанија за рециклирање, отпад или продавницата каде што сте го купиле производот.

Делови и контроли

Контроли и индикатори

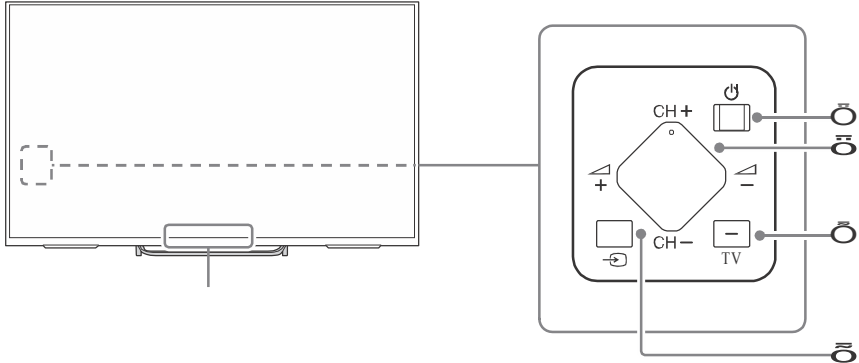

1 Сензор за далечинско*¹ / Сензор за светло*¹ / LED осветлување / 3D Sync Transmitter*¹ (Освен за KDL-50W75xC/ KDL-43W75xC)

LED осветлувањето се пали или трепка во согласност на статусот на ТВ.

- Бело
При вклучување на ТВ/режим на исклучена слика/надградба на софтвер и т.н.
- Тиркизно
При поврзување безжично со мобилен уред.
- Розево*²
Режим на снимање.
- Килибар
Дотеран е тајмер.

2 (Напојување)

3 CH +/- (Канал)

+/- (Јачина на тон)

4 TV

Префрлете во TV канал или влез од други апликации

5 (Избор на влезен сигнал)

Приказ и избор на влезен сигнал.

*¹ Не ставајте ништо во близина на сензорот.

*² Само за ограничен регион/земја/ТВ модел.

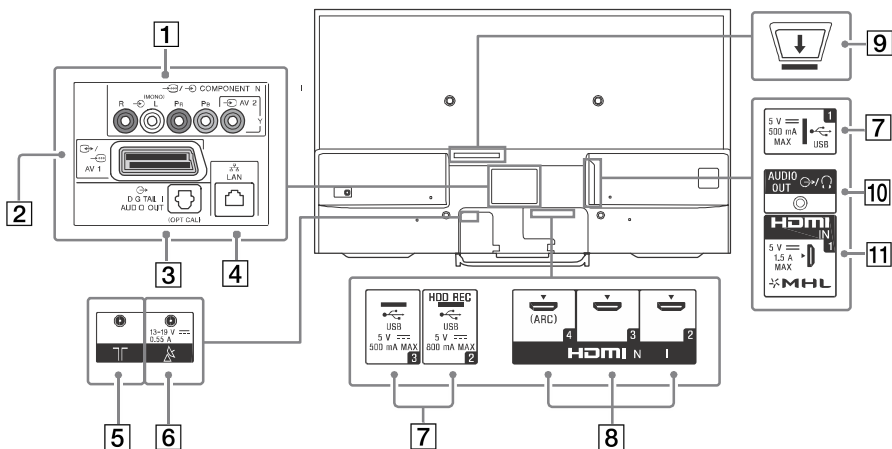

1 AV 2, COMPONENT IN

- За композитно поврзување:
Користете AV 2 и (L/R) во COMPONENT IN*1.
- За компонентно поврзување:
Користете Y, Pb, Pr и (L/R).

2 AV 1

Поврзете со SCART кабел. Кога ќе поврзете аналоген декодер, ТВ тјунерот емитува кодирани сигнали на декодерот и декодерот ги декодира сигналите пред да ги емитува.

3 DIGITAL AUDIO OUT (OPTICAL)

4 LAN

5 RF (влез)

Поврзете во кабел или антена.

6 (Сателитски влез)

Поврзете ја сателитската антена.

7 USB 1/2 (HDD REC)*2*3/3

- Поврзување на голем USB уред може да пречи на другите поврзани уреди.
- Кога поврзувате голем USB уред, поврзете го во USB 1 приклучокот.

8 HDMI IN 2/3/4

Ако поврзете дигитален аудио систем кој е компатибилен со Audio Return Channel (ARC) технологијата, користете HDMI IN 4. Во споритвно, направете дополнително поврзување со DIGITAL AUDIO OUT (OPTICAL).

9 CAM (Conditional Access Module)

- Овозможува пристап до платени ТВ сервиси. За детали, видете во упатството за употреба испорачано со CAM.
- Smart картичка не вметнувајте директно во ТВ CAM слотот. Мора да ја вметнете во Conditional Access Module обезбеден од овластен претставник.
- CAM не е поддржан во некои земји/подрачја. Проверете кај овластен претставник.
- CAM поракa може да се прикаже кога ќе префрлите во дигитални програми по користење на интернет видео.

10 AUDIO OUT 

Да слушате ТВ звук преку поврзаната опрема, допрете **HOME**. Изберете [Settings] → [Sound] → [Headphone/Audio Out] и потоа изберете мени.

11 HDMI IN 1/MHL

Можете да го поврзете вашиот MHL (Mobile High-definition Link) уред преку HD квалитет MHL кабел.

*1 Кога ќе поврзете моно опрема, поврзете во L (MONO) аудио приклучок (штекер).

*2 Само за ограничени региони/земји/ТВ модели.

*3 HDD REC функцијата е достапна од средината на 2015. Автоматски ќе ја добиете HDD REC функцијата како надградба на софтверот. Проверете дали ТВ е поврзан со интернет. Ако немате мрежно поврзување, може да превземете софтвер од Sony веб страната за поддршка преку компјутер. За детали како да направите ажурирање, посетете ја Sony веб страната за поддршка. Да бидете информирани за точна дата, пријавете се на <http://www.sony.eu/support/2015tvnetworkupdate>

Користење на далечинското

Опис на делови на далечинското

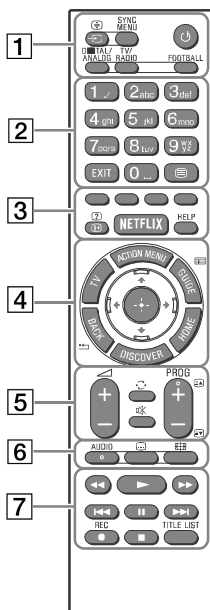

1 (Избор на влез/Задржување текст)

Во ТВ режим: Приказ и избор на извор за влез.

Во режим на текст: Задржување на моменталната страна.

(ТВ во мирување)

Вклучување или исклучување на ТВ (мирување).

DIGITAL/ANALOG

Менување меѓу дигитален и аналоген режим.

TV/RADIO

Менување меѓу ТВ или RADIO емитување.

SYNC MENU

Приказ на BRAVIA Sync менито.

FOOTBALL

Вклучување или исклучување на режимот Live Football (Фудбал во живо) (кога карактеристиката е достапна).

2 Нумерички копчиња

EXIT

Враќање во претходен екран или излез од мени. Кога е достапен сервисот Interactive Application (Интерактивна апликација), допрете да излезете од сервисот.

(Текст)

Приказ на текстуална информација.

3 Копчиња во боја

Извршување на функција во тоа време.

(Информации/Откривање

Приказ на информација.

NETFLIX

Пристап кон “NETFLIX” онлајн сервис.

HELP

Приказ на Help Menu.

4 ACTION MENU

Приказ на листа со контекстуални функции.

TV

Префрлање на ТВ канал или влез од други апликации.

GUIDE  *1

Приказ на дигитален водич за програмите.

BACK 

Враќање во претходен екран.

HOME

Приказ на TV Home Menu.

DISCOVER

Појавување на Content Bar (Листа со содржини) за пребарување на содржини.

 **(Избор на мени/Потврда)**

5  **(Јачина на тон)**



Прилагодување јачина на тон.

 **(Скокање)**



Скокајте напред и назад меѓу два канала или влезови. ТВ менува меѓу моменталниот канал или влез и последниот канал и влез кој е избран.

 **(Пригушување)**

Пригушување на звук. Допрете повторно за враќање на звукот.

PROG   

Во ТВ режим: Изберете канал.

Во Текст режим: Изберете следна  или претходна  страна.

6 AUDIO

Менување јазик на програмот кој го гледате моментално.

 **(Дотерување превод)**

Вклучување или исклучување на превод (кога карактеристиката е достапна).

 **(Широк режим)**

Менување формат на екран.

7 

Ракувајте со содржината на медиумот на ТВ и поврзаниот BRAVIA Sync компатибилен уред.

● **REC***1+2

Снимање на моменталната програма со USB HDD функција за снимање.

TITLE LIST*1

Приказ на листа со наслов.

*1 Локација, достапност и функција на копчињата на далечинското може да се разликуваат во зависност од земјата/регионот/ТВ моделот.

*2 HDD REC функцијата ќе биде достапна од средината на 2015. Автоматски ќе ја примите HDD REC функцијата како надградба на софтверот. Погрижете се ТВ да биде поврзан со интернет. Ако немате мрежно поврзување, софтверот може да го превземе од страна за поддршка на Sony со помош на компјутер. За детали како да го ажурирате, посетете ја веб страната на Sony за поддршка. Да бидете информирани за точниот датум, пријавете се на <http://www.sony.eu/support/2015tvnetworkupdate>

Инсталирање на ТВ на сид

Во ова упатство се покажуваат само чекорите за подготовка за инсталирање на ТВ пред да го инсталирате на сид.

За потрошувачите

За заштита на производот и од безбедносни причини, Sony препорачува инсталирањето на ТВ да се направи од страна на Sony продавачот или лиценциран изведувач. Не се обидувајте сами да го инсталирате.

За Sony продавачи и изведувачи

Обрнете целосно внимание на безбедност за време на инсталирањето, периодично одржување и испитување на овој производ.

Потребна е доволна стручност за инсталирање на овој производ, особено за одредување на јачината на сидот за да ја издржи тежината на ТВ. Прикачувањето на сид на овој производ треба да биде направен од страна на Sony продавачот или лиценцирани изведувачи и обрнете посебно внимание на безбедноста за време на инсталирањето. Sony не одговара за било какво оштетување или повреда предизвикани од неправилно ракување или неправилно инсталирање.

Користете Конзола за држач за сид SU-WL450 (одделно се продава) за инсталирање на ТВ на сид.

При инсталирање на Конзолата за држач за сид видете во Упатството за употреба или Водичот за инсталација испорачани со Конзолата за држач за сид.

- 1 Прикачување на Додаток за држач за сид **G** (испорачан со ТВ) на задниот дел од ТВ (да го израмните со сидот).

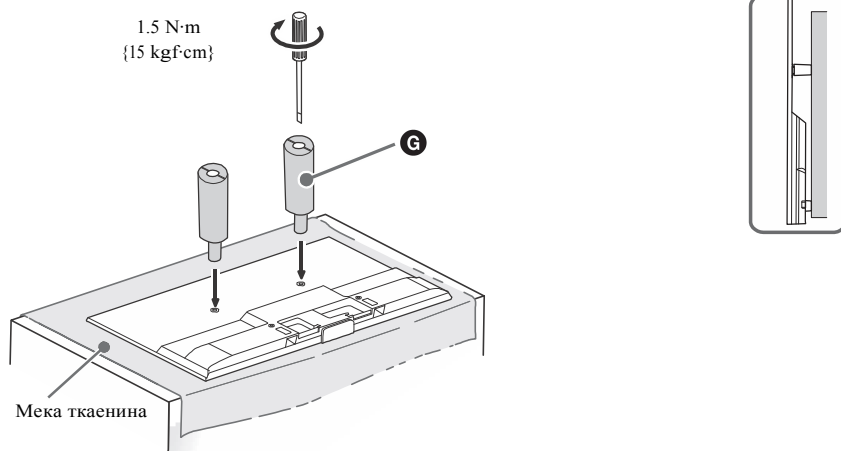

Забелешка

- Ако користите електричен штрафцигер, вртежите дотерајте ги на приближно 1.5 N·m {15 kgf·cm}.
- Зацврстете го Додаток за држач за сид при прикачување на ТВ.
Користете само рамна глава на штрафцигерот за инсталирање на Додатокот за држач на сид. Со користење на друга алатка може да предизвикате преголеми вртежи и да го оштетите ТВ.



За инструкции за инсталирање на Конзолата за држач за сид за моделот на Вашиот ТВ видете на следната веб страна:
www.sony.eu/tv/wall-mount-bracket-manual

Проблеми и можни решенија

Со цел навремено ажурирање на ТВ потребно е преземање на најнова информација за софтверот преку систем со дигитално емитување или интернет и ажурирање на софтверот. Изберете [Update Now] да почнете со ажурирање на софтверот. LED сијаличката трепка бело при ажурирање на софтверот. Не го откачувајте AC кабелот за напојување за време на ажурирањето на софтверот. Ако го направите тоа, ажурирањето на софтверот може да не заврши целосно и и може да предизвика дефект на софтверот. Ажурирањето на софтверот може да потрае околу 30 минути. Ако не сакате автоматски да се ажурира софтверот, допрете **HOME** и изберете [Help] → [System software update] → [Automatic software download] → [Off].

Кога ќе го откачите ТВ и повторно ќе го приклучите, ТВ може нема да се вклучи веднаш дури и ако го допрете копчето за напојување на далечинското или на ТВ бидејќи му е потребно време за иницијализирање на системот. Почекајте околу 10 до 20 секунди и потоа повторно вклучете го.

Кога LED сијаличката трепка црвено, избројте колку пати треба (временски интервал е три секунди).

Кога LED сијаличката трепка црвено, ресетирајте го ТВ со откачување на главниот приклучок од ТВ на околу две минути, потоа повторно вклучете го ТВ.

Ако проблемот сеуште постои, обратете се кај продавачот или сервис на Sony наведувајќи го времето колку време LED сијаличката трепка црвено (временски интервал е три секунди). Откачете го главниот кабел и информирајте го продавачот или Sony сервисот.

Кога LED сијаличката не трепка, проверете ги ставките како што следи.

Можете да видете ви [Troubleshooting] во Водичот со помош или да ја направите следната самодиагноза со избор на [Help] → [Self Diagnostics]. Ако проблемот постои, ТВ треба да го сервисира само квалификуван сервисер.

Проблеми и решенија

Нема слика (екранот е темен) и нема звук.

- Проверете го поврзувањето на антената/кабелската.
- Поврзете го ТВ во AC напојување и допрете  на ТВ или далечинскиот.

Некои програми не може да се дотераат.

- Проверете ја антената или сателитската антена/кабелското поврзување.
- Сателитскиот кабел може да има краток спој или може да има проблеми при поврзување на кабелот. Проверете го поврзувањето и потоа исклучете го ТВ со прекинувачот Mains power On/Off и потоа повторно вклучете го.
- Фреквенцијата која што сте ја ввеле е надвор од опсегот. Консултирајте со компанијата за сателитско емитување.

Не може да најде Кабелски ТВ сервис (програми).

- Проверете го кабелското поврзување и конфигурацијата за дотерување.
- Обидете се да направите [Digital Auto Tuning] со избор на [Antenna] наместо [Cable].

Далечинскиот не работи.

- Заменете ги батериите.

[Parental lock] лозинката сте ја заборавиле.

- Внесете 9999 за PIN код. (PIN кодот 9999 секогаш се прифаќа.)

Околу ТВ се затоплува.

- Кога ТВ се користи подолг период околу него се затоплува.
Може да почувствувате топлина кога ќе го допрете со рака.

Замрзната аудио или видео, празен екран или ТВ не реагира на копчињата од ТВ или далечинското.

- Направете само ресет на ТВ со откачување на кабелот за напојување околу две минути, потоа повторно приклучете го.

 **CH +/-**,  **+/-**,  и **TV** копчињата не може да се најдат на ТВ.

- Видете ја илустрацијата за локација на копчињата на ТВ.

Заден дел од ТВ

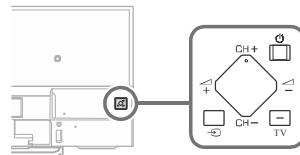

LED сијаличката е вклучена.

- Ако не сакате да свети LED сијаличката, може да го исклучите.

Допрете **HOME** и изберете [Settings] → [Illumination LED] → [Off].

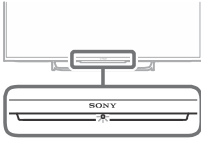

Не можете да го поврзете во безжичен рутер преку WPS (Wi-Fi Protected Setup).

- Ако користите WEP безбедност, изберете [Easy] t [Wi-Fi] → [Connect by scan list].

Потоа изберете име на мрежа (SSID) која сакате да ја поврзете.

Не можете да го најдете бараното име на мрежа во мрежното дотерување.

- Изберете [[Manual Entry]] и допрете ⊕ да внесете име на мрежа.

Спецификации

Систем

Систем на екранот

LCD (Liquid Crystal Display) екран, LED светло
ТВ систем

Аналоген: Во зависност од изборот на земјаа/
подрачје:: B/G, D/K, L, I

Дигитално: DVB-T/DVB-
C DVB-T2

Сателитски: DVB-S/DVB-S2

Систем за боја/видео

Аналоген: PAL, SECAM, NTSC3.58 (само видео),
NTSC4.43 (само видео)

Дигитално: Видете во Водичот со помош.

Покриени канали

Аналогна: UHF/VHF/Кабелска, Во зависност од
изборот на земја/подрачје.

Дигитална: UHF/VHF/ Кабелска, Во зависност од
изборот на земја/подрачје.

Сателитска: IF фреквенција 950-2150 MHz

Излез за звук

10 W + 10 W

Безжична технологија Протокол

IEEE802.11a/b/g/n

Bluetooth верзија 4.1

Влезни/Излезни приклучоци

Антенски кабел

75 ohm надворешен терминал за VHF/UHF

Сателитска антена

Женски F-тип на конектор IEC169-24, 75 ohm.

DiSEqC 1.0, LNB 13 V/18 V & 22 kHz, Единечен
кабел за дистрибуцијаEN50494.

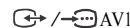
 AV1

21-пински скарт конектор (CENELEC стандард)
вклучувајќи аудио/видео влез, RGB влез и ТВ
аудио/видео излез.

 COMPONENT IN

Y/Pb/Pr (Видео компонента): 1080p (50, 60 Hz),
1080i (50, 60 Hz), 720p (50, 60 Hz), 576p, 576i,
480p, 480i

Аудио влез (Фоно приклучок)

 AV2

Видео влез (заеднички фоно пин со Y влез)

HDMI IN 1, 2, 3, 4 (освен KDL-50/43W75xC)
Video (2D): 1080p (30, 50, 60 Hz), 1080/24p, 1080i (50, 60 Hz), 720p (30, 50, 60 Hz), 720/24p, 576p, 576i, 480p, 480i, PC формати
Видео (3D):

Врамување: 1080p (30 Hz), 1080/24p, 1080i (50, 60 Hz), 720p (30, 50, 60 Hz), 720/24p
Side-by-Side: 1080p (50, 60 Hz), 1080/24p, 1080i (50, 60 Hz), 720p (50, 60 Hz)
Над-Под: 1080p (30, 50, 60 Hz), 1080/24p, 1080i (50, 60 Hz), 720p (50, 60 Hz)

Аудио: 5.1 канал линеарен PCM: 32, 44.1, 48, 88.2, 96, 176.4 и 192 kHz, 16, 20 и 24 bits, Dolby Digital и DTS

ARC (Audio Return Channel) (само HDMI IN 4)

HDMI IN 1, 2, 3, 4 (само KDL-50/43W75xC)

Видео: 1080p (30, 50, 60 Hz), 1080/24p, 1080i (50, 60 Hz), 720p (30, 50, 60 Hz), 720/24p, 576p, 576i, 480p, 480i, PC Формати

Аудио: 5.1 канал линеарен PCM: 32, 44.1, 48, 88.2, 96, 176.4 и 192 kHz, 16, 20 и 24 bits, Dolby Digital и DTS

ARC (Audio Return Channel) (само HDMI IN 4)

MHL (заедно со HDMI IN 1) (освен KDL-50/43W75xC)

Видео (2D): 1080p (30 Hz), 1080/24p, 1080i (50, 60 Hz), 720p (30, 50, 60 Hz), 720/24p, 576p, 576i, 480p, 480i

Видео (3D):

Side-by-Side: 1080/24p, 1080i (50, 60 Hz), 720p (50, 60 Hz)

Над-Под: 1080p (30 Hz), 1080/24p, 1080i (50, 60 Hz), 720p (50, 60 Hz)

Аудио: 5.1 канал линеарен PCM: 32, 44.1, 48, 88.2, 96, 176.4 и 192 kHz, 16, 20 и 24 bits, Dolby Digital и DTS

MHL (заедно со HDMI IN 1) (само KDL-50/43W75xC)

Видео: 1080p (30 Hz), 1080/24p, 1080i (50, 60 Hz), 720p (30, 50, 60 Hz), 720/24p, 576p, 576i, 480p, 480i



Аудио: 5.1 канал линеарен PCM: 32, 44.1, 48, 88.2, 96, 176.4 и 192 kHz, 16, 20 и 24 bits, Dolby Digital и DTS

 DIGITAL AUDIO OUT (OPTICAL)

Дигитален оптички приклучок (Дво линеарен канал PCM, Dolby Digital, DTS)

AUDIO OUT  /  (Сtereo мини приклучок)

Слушалки, Аудио излез, Субвуфер

 1/3,  2 (HDD REC)*4

USB HDD порт (само  2), USB порт



CAM (Conditional Access Module) сло

 DC IN 19.5 V

AC адаптерски влез

 LAN

10BASE-T/100BASE-TX конектор (Во зависност од работната околина на мрежата, брзината на поврзување може да се разликува. 10BASE-T/100BASE-TX брзина и квалитет на комуникација не се гарантираат за овој TB.)

Други

Додатоци по избор

Далечински на допир: RMF-TX100E

Конзола за држач за сид: SU-WL450

Безжичен субвуфер: SWF-BR100

MHL кабел: DLC-MC10, DLC-MC20

Активни 3D наочари: TDG-BT500A

(Освен KDL-50W75xC/43W75xC)



Работна температура

0 °C – 40 °C

Работна влажност

10 % – 80 % RH (некондензирачки)

Напојување и друго

Потребна моќ

19.5 V DC со AC адаптер

Проценка: Влез220 V - 240 V AC, 50 Hz

Класа на енергетска ефикасност

KDL-50W80xC, KDL-50W75xC: A+

KDL-43W80xC, KDL-43W75xC: A+

Големина на екран (дијагонално мерен) (Приближ.)

KDL-50W80xC, KDL-50W75xC: 50 inches / 125.7 cm

KDL-43W80xC, KDL-43W75xC: 43 inches / 108.0 cm

Потрошувачка во

[Standard] режим

KDL-50W80xC, KDL-50W75xC: 72.0 W

KDL-43W80xC, KDL-43W75xC: 55.0 W

во [Vivid] режим

KDL-50W80xC, KDL-50W75xC: 110.0 W

KDL-43W80xC, KDL-43W75xC: 98.0 W

Просечна годишна потрошувачка на енергија *

KDL-50W80xC, KDL-50W75xC: 100 kWh

KDL-43W80xC, KDL-43W75xC: 76 kWh

Потрошувачка во режим на подготвеност*2*3

0.50 W (10 W во софтвер/EPG режим на ажурирање)

Резолуција на приказ

1,920 точки (хоризонтално) × 1,080 линии (вертикално)

Димензии (Приближ.) (в×ш×д)

со Држач за маса

KDL-50W80xC, KDL-50W75xC:
111.6 × 69.1 × 19.1 cm
KDL-43W80xC, KDL-43W75xC:
96.2 × 60.2 × 17.9 cm

без Држач за маса

KDL-50W80xC, KDL-50W75xC:
111.6 × 65.4 × 5.9 cm
KDL-43W80xC, KDL-43W75xC:
96.2 × 56.5 × 5.9 cm

Маса (Приближ.)

со Држач за маса

KDL-50W80xC, KDL-50W75xC: 14.6 kg
KDL-43W80xC, KDL-43W75xC: 11.8 kg

без Држач за маса

KDL-50W80xC, KDL-50W75xC: 13.7 kg
KDL-43W80xC, KDL-43W75xC: 10.9 kg

*1 Годишна потрошувачка на енергија врз основа на потрошувачката на ТВ кој работи 4 часа дневно за 365 дена. Вистинската потрошувачка на енергија ќе се разликува во зависност од тоа како го користите ТВ.

*2 Наведениот режим на мирување се постигнува откако ТВ ќе заврши со неопходните интерни процеси.

*3 Потрошувачката во режим на подготвеност ќе се зголеми кога е поврзана мрежа.

*4 Само за ограничени региони/земји/ТВ модели.

Забелешка

- "х" што се појавува во името на моделот одговара на нумеричките цифри, поврзани со дизајнот, бојата и системот на ТВ.
- Не ја вадете картичката – макета од TV CAM (Conditional Access Module) слотот освен ако сакате да ставите смарт картичка која одговара во CAM.
- Достапноста на додатоци по желба зависи од земјата/регионот/ТВ моделот/залихата.
- Дизајнот и спецификациите се предмет на измена без претходна најава.
- Овој ТВ се вклучува со MHL 2.

Забелешки за Дигитални ТВ функции

- Било кои функции во врска со Дигитален ТВ (DVB) работат само во земји или подрачја каде DVB-T/DVB-T2 (MPEG-2 и H.264/MPEG-4 AVC) се емитува дигитален терестријален сигнал или каде што имате пристап до компатибилен DVB-C (MPEG-2 и H.264/MPEG-4 AVC) кабелски сервис. Проверете кај локалниот добавувач дали можете да примите DVB-T/DVB-T2 сигнал каде што живеете или прашајте го кабелскиот оператор дали нивниот DVB-C кабелски сервис е погоден за интегрирана соработка со овој ТВ.
- Вашиот кабелски оператор може да наплатува за нивните услуги или ќе треба да се согласите со нивните услови и одредби за работа.
- Овој ТВ е во согласност со DVB-T/DVB-T2 и DVB-C спецификации, но не се гарантира компатибилност со идното DVB-T/DVB-T2 дигитално терестријално и DVB-C дигитално кабелско емитување.
 - Некои функции на Digital TV може да не се достапни во некои земји/подрачја и DVB-C кабелската може да не работи правилно со некои оператори.

Информации за заштитните знаци

- Термините HDMI и HDMI High-Definition Multimedia Interface, и HDMI логото се заштитни знаци или регистрирани трговски марки на HDMI Licensing LLC во САД и други земји.
- Произведен под лиценца од Dolby Laboratories. Dolby и дупло-D симболот е заштитен знак на Dolby Laboratories.
- "BRAVIA" и BRAVIA се заштитни знаци на Sony Corporation.
- Gracenote, Gracenote eyeQ, Gracenote VideoID, Gracenote Video Explore, Gracenote MusicID, Gracenote логото и логотипот и "Powered by Gracenote" логото се регистрирана трговска марка или заштитен знак на Gracenote во САД и/или други земји.
- Opera® уреди SDK од Opera Software ASA. Copyright 1995-2014 Opera Software ASA. Сите права се задржани.
- Wi-Fi, Wi-Fi Direct, Miracast и Wi-Fi Protected Setup се заштитни знаци или регистрирани трговски марки на Wi-Fi Alliance.

- MHL, Mobile High-Definition Link и MHL Logo се заштитни знаци или регистрирани трговски марки на MHL Licensing, LLC.
- За DTS патенти видете <http://patents.dts.com>.
Произведен под лиценца на DTS, Inc.
DTS, Symbol, & DTS и Symbol заедно се регистрирани трговски марки и DTS Digital Surround е заштитен знак на DTS, Inc. © DTS, Inc. Сите права се задржани.
 - Дизајниран со UEI Technology™ Под лиценца од Universal Electronics Inc. Portions © UEI 2000 – 2014
- Bluetooth® знакот и логото се сопственост на Bluetooth SIG, Inc. и било какво користење на ваков знак од страна на Sony Corporation е со лиценца. Други трговски марки или трговски имиња се сопственост на нивните претставници.
- DiSEqC™ е заштитен знак на EUTELSAT.
Овој ТВ поддржува DiSEqC 1.0. Овој ТВ не е наменет за контролирање на моторизирани антени.
- TUXERA е регистриран заштитен знак на Tuxera Inc. во САД и други земји.



За корисни информации за Sony производите

www.sony.eu/support

<http://www.sony.net/>

©2015 Sony Corporation



4-559-930-11(1)