

SONY®

Телевизор

Упатство за употреба

Делови и контроли

Поврзување на ТВ со интернет

Гледање ТВ

Навигација преку Почетно мени

Гледање слики преку поврзана
опрема

Дополнителни информации

BRAVIA

KDL-48R55xC / 40R55xC / 40R45xC / 32R50xC / 32R40xC

Содржина

| | |
|------------------------------------|---|
| ВАЖНА ЗАБЕЛЕШКА | 3 |
| Информации за безбедност | 3 |
| Мерки на претпазливост | 5 |

Делови и контроли

| | |
|----------------------|---|
| ТВ | 7 |
| Далечински | 8 |

Поврзување на ТВ со интернет

| | |
|---|----|
| Дотерување на интернет поврзување | 10 |
| Тип 1: Безбедна мрежа со Wi-Fi Protected Setup™ (WPS) | 10 |
| Тип 2: Безбедна мрежа без Wi-Fi Protected Setup™ (WPS) | 11 |
| Тип 3: Необезбедена мрежа со било кој тип на безжичен LAN рутер | 11 |
| Тип 4: Дотерување на жичана мрежа | 11 |
| Подготовка на жичана мрежа | 12 |
| Преглед на стаутс на мрежата | 12 |
| Ако не може да се поврзете со интернет | 12 |
| Политика на приватност | 12 |

Гледање ТВ

| | |
|-------------------------------------|----|
| Менување стил на гледање | 13 |
| Менување формат на екран | 13 |
| Дотерување избор на сцена | 13 |

Навигација преку Почетно мени

| | |
|---|----|
| Интернет поврзување | 14 |
| Дигитална листа со програми | 15 |
| Дигитален (EPG) | 15 |
| Апликации | 15 |
| Користење на ТВ како фото рамка | 15 |
| Слушање FM радио (само за Русија или Украина) | 16 |
| Споделување | 16 |
| Снимање | 17 |
| Медиум | 17 |
| Репродукција на Фото/Музика/Видео преку USB | 17 |
| Домашна мрежа | 18 |
| Поврзување со домашна мрежа | 18 |
| Рендерер | 18 |
| Приказ на дотерување на Медија сервери | 18 |
| Дотерувања | 19 |
| Системски дотерувања | 19 |
| Поддршка за корисниците | 26 |

Гледање слики од поврзана опрема

| | |
|---|----|
| Дијаграм за поврзување | 28 |
| Користење на аудио и видео опрема | 29 |
| Користење на паралелен екран | 29 |
| Инсталирање на ТВ на сид | 30 |

Дополнителни информации

| | |
|-------------------------------------|----|
| Проблеми и можни решенија | 31 |
| Слика | 31 |
| Звук | 32 |
| Канали | 32 |
| Мрежа | 32 |
| Општо | 33 |
| Спецификации | 34 |

Вовед

Ви благодариме што го избравте овој Sony производ. Пред употреба на ТВ, прво прочитајте го внимателно овој прирачник и задржете го за понатамошна употреба.

Забелешки

- Знакот “х” во името на моделот го означува дизајнот и бојата на ТВ.
- Пред да почнете со употреба на ТВ прво прочитајте ги “Информации за безбедност” (стр. 3).
- Сликите и илустрациите кои се користат во ова упатство, се само за референца и може да се разликуваат од оригиналниот изглед на производот.

Место за ознаки за идентификација

Ознаки за број на моделот, датум на производство (месец/година) и номинална сила на струјата (во согласност со важечките прописи за безбедност) се наоѓаат на задниот дел од ТВ или на пакувањето.

Налепници за број на моделот и серискиот број на адаптерот за струја се наоѓаат на долниот дел од адаптерот.

ПРЕДУПРЕДУВАЊЕ ДА СПРЕЧИТЕ ШИРЕЊЕ НА ПОЖАР, СВЕЌИ И ДРУГИ ОТВОРЕНИ ПЛАМЕНИ ДРЖЕТЕ ГИ ПОДАЛЕКУ ОД ОВОЈ ПРОИЗВОД.

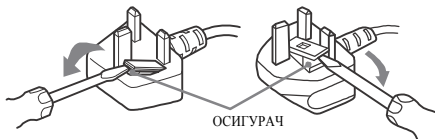

Како да го замените осигурачот

Отворете го делот за осигурач со остар штрафицгер и заменете го осигурачот.

Видете на илустрацијата која е на самиот производ.

ВАЖНА ЗАБЕЛЕШКА

Овој производ е произведен од страна на или во име на Sony Corporation, 1-7-1 Konan Minato-ku Токио, 108-0075 Јапонија. Прашања поврзани со усогласеноста врз основа на законските прописи на Европска унија се испраќаат до овластениот застапник, Sony Deutschland GmbH, Hedelfinger Strasse 61, 70327 Штутгарт, Германија. За било какава услуга или прашања во врска со гаранцијата, обратете се на адресите наведени во гарантниот лист.

Забелешка за безжичен сигнал

Со ова, Sony Corporation изјавува дека овој уред е во согласност со основните барања и други соодветни одредби од Директивата 1999/5/EZ.

За повеќе детали, обратете се на следната URL:

<http://www.compliance.sony.de/>



Информации за безбедност

ВНИМАНИЕ

Батериите не смеат да се изложуваат на прекумерна топлина како што се сончева светлина, оган или слично.

Поставување/дотерување

ТВ апаратот поставете го во согласност со упатствата за избегнување на опасност од пожар, електричен удар или оштетување и/или повреда.

Инсталирање

- ТВ апаратот треба да се инсталира во близина на лесно достапен штеќер.
- ТВ приемникот ставете го на стабилна и рамна површина да спречите да падне или да дојде до лични повреди или оштетување на самиот телевизор.
- Инсталирајте го ТВ така што Држачот за маса не излегува надвор од масата за ТВ (одделно се продава). Ако Држачот за маса излегува надвор од масата за ТВ, може да предизвика ТВ да се преврти, падне и да предизвика повреда или штета на самиот ТВ.

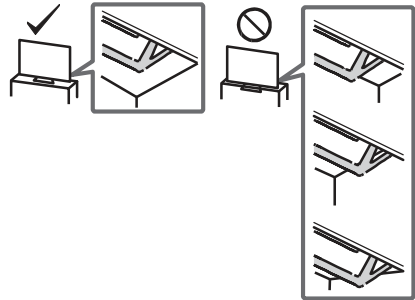

- Инсталирањето треба да го направи исклучиво овластен сервисер.
- Од безбедносни причини, се препорачува да користете додатоци од Sony, вклучувајќи го и: Носачот за монтирање на сид – SU-WL450

- При инсталирање на ТВ на ѕид користете ги само завртките кои се испорачани со носачот. Испорачаните завртки се дизајнирани исклучиво за овој ТВ.

Дијаметарот и должината се разликуваат во зависност од моделот на носачот за монтирање на ѕид.
Употреба на други завртки освен тие кои се испорачани може да предизвика штета врз ТВ апаратот или ТВ може да падне.

8 ~ 12 mm

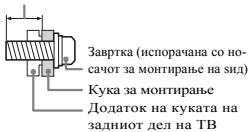

Преместување на ТВ

- Пред да го преместите ТВ, прво исклучете ги каблите.
- За преместување на ТВ потребни се двајца или тројца луѓе.
- При рачно преместување на ТВ, држете го како што е подолу прикажано.

Не вршете притисок врз LCD панелот и оквирот околу екранот.

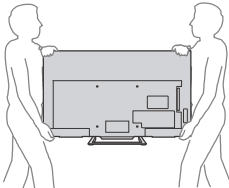

- При рачно пренесување на ТВ апаратот, не го изложување на тресење или прекумерни вибрации.
- При пренесување на ТВ во сервис, спакувајте го во оригиналното пакување и материјал за пакување.

Вентилација

- Не ставајте ништо во кабинетот.
- Оставете простор околу ТВ како што е прикажано подолу.
- Строго се препорачува да се користи Конзола за монтирање на ѕид Sony за обезбедување соодветна циркулација.

Поставување на ѕид

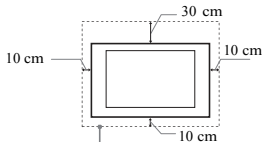

Оставете најмалку олку простор околу апаратот.

Поставување на држач

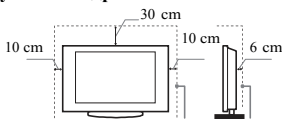

Оставете најмалку олку простор околу апаратот.

- Да обезбедите правилна вентилација и да спречите собирање на прашина и нечистотија:
 - ТВ апаратот не го оставајте да лежи рамно, не го ставајте во обратна положба, наназад или од страна.
 - ТВ не го ставајте врз тепих, кревет или во плакар.
 - ТВ не го покривајте со ткаенина, како на пр. завеси или со предмети како на пр. весник и т.н.

- ТВ не го поставувајте како што е прикажано подолу.

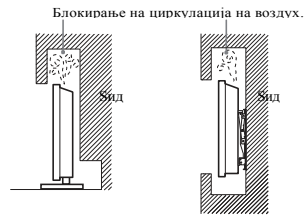

Кабел за напојување

Да избегнете ризик од пожар, струен удар, оштета и/или повреди со кабелот за напојување ракувајте на следниот начин:

- Користете исклучиво оригинален кабел за напојување од Sony. Не користете други модели.
- Приклучокот вметнете го цврсто до крај во штекерот.
- ТВ вклучете го само на наизменично напојување од 220-240 V.
- При откачување на каблите, за ваша безбедност проверете дали е исклучен кабелот за напојување, внимавајте да не се сонпнете од каблите.
- Исклучете го кабелот од мрежата од 220 V, предработите или да го преместувате ТВ.
- Кабелот држете го подалеку од извори на топлина.
- Исклучете го кабелот за напојување и редовно чистете го.
- Ако кабелот не е чист или има прашина и на него се формира влага, изолацијата може да се оштети и да предизвика пожар.

Забелешка

- Испорачаниот кабел за напојување не го користите со друга опрема.
- Кабелот за напојување не го стагајте премногу, витките или мотате. Жиците на кабелот може да се оштетат.
- Не го модифицирајте кабелот за напојување.
- Не ставајте тежки предмети врз кабелот за напојување.
- Не влезете за кабелот за напојување при откачување од штекер.
- Не приклучувајте премногу уреди на ист контакт.
- Не користете контакт кој не е стабилен.

ЗАБЕЛЕШКИ ЗА АДАПТЕРОТ

Предупредување

Да намалите ризик од пожар или струен удар, апаратот не го изложувајте на дожд или влага.

Да спречите опасност од пожар или удар, врз апаратот не ставајте предмети наполнети со течност, како на пр. вазна. Апаратот не го ставајте во затворен простор, како на пр. библиотека.

- Внимавајте во близина на апаратот да има лесно достапен штекер.
- Обавезно користете го испорачаниот адаптер и струјниот проводник.
- Не користите друг адаптер. Тоа може да предизвика дефект.
- Адаптерот приклучете го лесно достапен штекер.
- Струјниот проводник не го мотајте околу адаптерот. Средната жица може да се пресече и/или може да предизвика дефект на приеминикот.



- Адаптерот не го допирајте со влажни раце.
- Доколку забележите неправилност кај адаптерот, веднаш исклучете го од струја.
- Апаратот не е исклучен од струја се додека е приклучен во штекер, дури и ако самиот апарат се исклучува.
- При долга употреба адаптерот се затоплува и може да почувствувате топлина ако го допрете со рака.

Забранета употреба

ТВ не го поставувајте/користете на места, опкружување или ситуации кои се подолу наведени бидејќи може да се предизвика пожар, електричен удар, оштетување и/или повреда.

Локации:

- Навор (на директна сончева светлина), на плажа, брод, во возило, во болници, на нестабилни локации, во близина на вода, на дожд, влага или дим.
- Ако ТВ се постави во гардероба на јавна бања или топол извор, ТВ може да се оштети од сулфурот во воздухот



- За најдобар квалитет на слика, екранот не го изложувајте на директно осветлување или на сонце.
- Избегнувајте преместување на ТВ од ладно на топло. Ненадејни промени на собната температура може да предизвикаат кондензација на влага. Ова може да предизвика лоша слика и/или лоша боја на тв. Ако се случи ова, причекајте влагата целосно да испари пред да го вклучите тв.

Опкружување:

- Места кои се топли, влажни или интензивна прашина, каде што може да влезат инсекти; каде што може да биде изложен на механички вибрации, во близина на запаливи предмети (свеќи). ТВ не треба да биде изложен на предмети од кои капе или прска течност.
- ТВ не го ставајте во влажен или правичен простор или во просторија со мрсен дим (во близина на шопот или овлажнувач). Може да дојде до пожар, електричен удар или искривување
- ТВ не го поставувајте на места подложни на екстремни температури како што се директна сончева светлина, во близина на радиатор или грејно тело. При такви услови ТВ може да прегрее и да предизвика деформирање на куќиштето или дефект на ТВ.



Ситуации:

- Не го користите кога рацете ви се влажни, при извадено куќиште или со додатоци кои не се препорачани од производителот. При невреме и грмење ТВ исклучете го од штекер.
- ТВ не го поставувајте да биде испакант на отворен простор. Може да дојде до повреда или оштетување на лице или предметот кој ќе удри во ТВ



Скршени делови:

- Не фрлајте ништо врз ТВ. Од ударот може да се скрши стаклото од екранот и да предизвика повреда.
- Ако површината на ТВ пукне, не го допирајте се додека не го исклучите од штекер. Во спротивно, може да дојде до електричен удар.

Кога не се користи

- Ако ТВ нема да го користите неколку дена, треба да го исклучите од штекер од еколошки и безбедносни причини.
- Бидејќи ТВ не е исклучен од струја кога ќе го исклучите ТВ, откачете го утикачот од штекер за целосно исклучување на ТВ.
- Но, некои ТВ може да имаат функција која бара ТВ постојано да биде поврзан во струја за да работи правилно.

За деца

- Не дозволувајте деца да се качат врз ТВ.
- Мали делови од алатот држете го настрана од деца, да не ги голтнат случајно.

Ако се судрите со следните проблеми...

Веднаш исклучете го ТВ и извлекете го мрежниот проводник ако се судрите со следниве проблеми. Обратете се кај продавачот или сервисниот центар на Sony.

Кога:

- мрежниот проводник е оштетен.
- мрежниот штекер лошо е ставен.
- ТВ е оштетен поради паѓање, удирање или е фрлено нешто врз него.
- преку отворите на куќиштето навлезена е течност или цврст предмет.

За температурата на LCD мониторот

Кога LCD мониторот се користи подолго време окoliniот панел се затоплува. При допир со рака може да ја почувствувате топлината.

Мерки на претпазливост

Гледање телевизија

- За најдобар квалитет на слика, екранот не го изложувајте на директна светлина или сончева светлина.
- Гледајте ТВ на умерено осветлување, доколку гледате ТВ при слабо осветлување или при долго долго гледање ги напрегнете очите.
- Доколку користите слушалки додотрајте ја јачината на звукот да избегнете прекумерни нивоа зошто може да си го оштетите слухот.

LCD екран

- Иако LCD екранот е направен со прецизна технологија и 99,99% или повеќе пиксели се ефективни, може да се појават црни или светли точки (црвена, плава или зелена) на LCD екранот. Ова е својствено за LCD екранот и не е дефект.
- Не го буткајте или гребете предниот филтер, ниту пак да ставате предмет врз ТВ. Сликата може да биде нерамна или LCD екранот може да се оштети.
- Ако овој ТВ се користи на ладно место, може да дојде до замаглување на сликата или сликата може да стане темна. Ова не е дефект. Овој феномен исчезнува со зголемување на температурата.
- Може да дојде до рефлектирање на сликата кога постојано се прикажува неподвижна слика. Ова може да исчезне по неколку моменти.
- Екранот и куќиштето се затоплуваат кога се користи ТВ. Ова не е дефект.
- LCD екранот содржи мала количина на течен кристал. Постапувајте според локалните закони и прописи за одложување на ТВ.

Ракување и чистење на површината на екранот/кабинетот на ТВ уредот.

Исклучете го ТВ од електричното напојување пред чистење. За да се избегне деградација на екранот, следете ги наредните препораки.

- За отстранување на прашина на екранот/кабинетот, нежно избришете го со мека ткаенина. Ако има наталожена прашина, избришете ги со мека ткаенина натопена вода во која има растворено мала количина неутрален детергент.
- Не прскајте вода или детергент директно на ТВ. Може да падне водното од екранот или надворешните делови и да влезе во ТВ и може да предизвика оштетување на ТВ.
- Никогаш не употребувајте абразивни средства, силни растворувачи, абразивен прашок, или насилни растворувачи, како алкохол, бензин, или инсектицид. Употребата на овие материјали или продолжен контакт со нив може да ја изгуби или обезбод површината на екранот или кабинетот.
- Кога го прилагодувате аголот на ТВ, движете го бавно да спречите изгубање или испаѓање на ТВ од држачот.

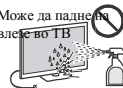

Опционална опрема

- Држете ја опремата која емитува електромагнетно зрачење подалеку од ТВ. Во спротивно може да се појави дисторзија на сликата и/или шум.
- Оваа опрема е тестирана и е во согласност со ограничувањата поставени во ЕМС Директивата за користење на кабел за поврзување пократок од 3 метри.

Препорака за F-тип на приклучок

Испакнатоста на внатрешната жица од делот за поврзување мора да помал од 1.5 mm.

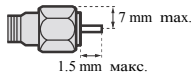

(Референтен цртеж за F тип на приклучок)

Внимание за ракување со далечинскиот управувач

- Обезбедете правилен поларитет при ставање на батериите.
- Не користете различни типови на батерии заедно или да мешате стари и нови батерии.
- Внимавајте на околината при одложување на батериите. Некои региони имаат регулирани места за одложување батерии. Консултирајте се со овластени лица.
- Со далечинското ракување со неа. Не го испуштајте или не нагазувајте на него, или да не истурите течност врз него.
- Далечинското не го ставајте на места во близина на топлинни извори, на директна сончева светлина или влажна соба.

Безжични функции на уредот

- Со овој уред не работете во близина на медицинска опрема (пејс-мекер и т.н.), може да предизвика дефект на медицинската опрема.
- Иако овој уред пренесува/прима кодирани сигнали, внимавајте за неовластен прекин. Како резултат на ова, не преземаме никаква одговорност.

Одложување на ТВ



Исфрлање на стара електрична и електронска опрема (применливо во Европската унија и други земји со посебни собирни центри)

Овој симбол на производот или на неговото пакување укажува дека тој не треба да се третира како обичен домашен отпад. Тој треба да се однесе во посебен собирен центар за рециклирање на електрична и електронска опрема. Со правилно исфрлање на овој производ, Вие ќе помогнете во спречувањето на потенцијалните негативни последици за опкружувањето и човековото здравје, што може да се предизвикаат со неправилно исфрлање на овој производ. Рециклирањето на материјалите ќе допринесе за зачувување на природните ресурси. За подетални информации околу рециклирањето на овој производ, Ве молиме, контактирајте ја локалната компанија за рециклирање, отпад или продавницата каде што сте го купиле производот.



Исфрлање на батерии (апликативно во Европската Унија државите со посебни колективни системи за рециклирање)

Овој симбол на батеријата или на нејзиното пакување, укажува дека батеријата испорачана со овој производ не треба да се третира како обичен домашен отпад. Некои батерии може да се означени со хемиски знак. Хемискиот симбол за жива (Hg) или олово (Pb) се ставаат на батерии кои содржат повеќе од 0.0005% жива или 0.004% олово. Со правилно исфрлање на батериите, Вие ќе помогнете во спречувањето на потенцијалните негативни последици за опкружувањето и човековото здравје, што може да се предизвикаат со неправилно исфрлање на овој производ. Рециклирањето на материјалите ќе допринесе за зачувување на природните ресурси. Во случај да уредот треба да е постојано поврзан со вградената батерија, за зачувување, безбедност или интегритет на податоците, оваа батерија треба да се заменува само од квалификуван сервисен персонал. За да обезбедите правилен третман на батериите, однесете ги при крај на нивниот животен век во собирен центар за рециклирање на електрична и електронска опрема. За правилно и безбедно отстранување на сите типови батерии од апаратот, прочитајте го упатството за вадење на батериите од уредот. Однесете ги батериите во собирен центар за рециклирање на електрична и електронска опрема. За подетални информации околу рециклирањето на батериите, Ве молиме, контактирајте ја локалната компанија за рециклирање, отпад или продавницата каде што сте го купиле производот.

Телевизор

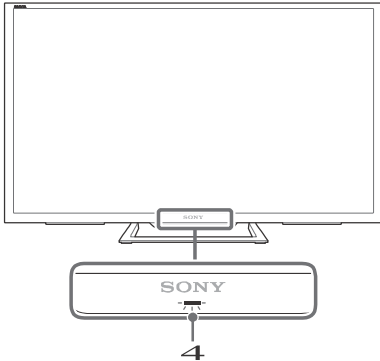
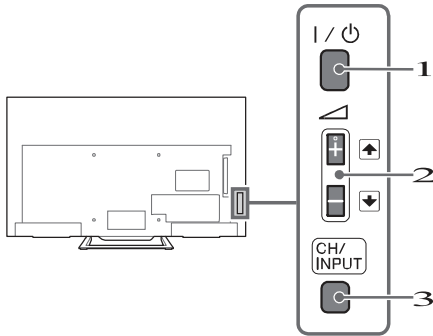

1 I/⏻ (напојување)

Вклучување на ТВ или префрлање во режим на подготвеност.

Забелешка

- За целосно исклучување на ТВ од АС напојување, извлекете го кабелот за струја.

2 ⏮ + / - / ⏭ / ⏵ (Јачина на звук / избор на мени)

- Зголемување/намалување на јачина на звук или избор на следен (+) или претходен (-) канал, кога ќе се појави пораката CH нагоре/надолу со допирање на копчето CH/INPUT.
- Движење низ избраното мени горе/долу, кога ќе се прикаже менито за избор на влезен извор со допирање на копчето CH/INPUT.

3 CH/INPUT

Префрлање меѓу екран CH горе/долу и екран за избор на влез.

4 (сензори/LED индикатор)

- Добива сигнал од далечинскиот управувач. Не ставајте ништо врз сензорот. Ова може да ја спречи неговата работа.
- Свети жолто кога тајмерот за спиење или кога е дотерано [Автоматско вклучување] (стр. 21) или ТВ е во режим на Фоторамка (стр. 11).
- Свети зелено кога [Заштета] е дотерано во [Исклучена слика] (стр. 24).
- Свети зелено кога ТВ е вклучен.
- Не свети кога ТВ е во режим на подготвеност.
- Трепка при работа со далечинскиот управувач.

Забелешка

- Уверете се дека ТВ целосно е исклучен пред да го извадите АС кабелот од штекер.

Совет

- Копчето ⏮ + има опиплива точка. Користете го како појдовна точка кога работите со ТВ.

Далечински управувач

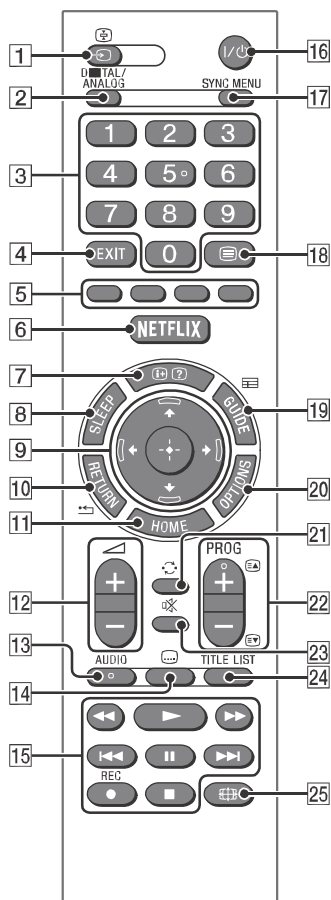

1 / (Избор на влез/задржување текст)

- Приказ и избор на влезен извор (стр. 29).
- Во текстуален режим ја задржува моменталната страна.

2 DIGITAL/ANALOG

Менување меѓу дигитален и аналоген влез.

Нумерички копчиња

- Избор на канали. За канали со бројот 10 и нагоре брзо внесете ја следната бројка.
- Во текстуален режим внесете троцифрен број на страница за да изберете страница.

4 EXIT*

Враќање на претходен екран или излез од менито. Кога е достапен сервис со Интерактивна апликација, допрете за излез од сервисот.

5 Копчиња во боја

Приказ на прирачник за работа (кога има достапни копчиња во боја).

6 NETFLIX*

Допрете за пристап до “NETFLIX” онлајн сервис.

7 / (информација/приказ на текст)

- Приказ на информација. Допрете еднаш за приказ на информации за програмата/влезот кој го гледате. Повторно допрете за отстранување на информацијата од екранот.
- Во текстуален режим покажува скриени информации (на пр. одговори на прашања).

8 SLEEP*

Допрете непрекинато се додека на ТВ не се прикаже време во минути ([Off]/[15 мин]/[30 мин]/ [45 мин]/[60 мин]/[90 мин]/[120 мин]) за колку време сакате да се исклучи ТВ. За откажување на тајмерот за спиење, допрете **SLEEP** непрекинато додека не се прикаже [Off].

9 (Избор на мени/Влез)

- Избор или прилагодување на мени.
- Потврдување на избраниот мени.

10 RETURN

- Враќање во претходен екран на секое прикажано мени.
- Запирање на репродукција на слики/музика/видео фајлови.

11 HOME

Приказ или излез од менито.

12 +/- (Јачина на тон)

Прилагодување на јачина на тон.

13 AUDIO

Изберете звук на повеќејазичен извор или двоен звук за програма која моментално ја гледате (Во зависност од програмот).

14 (Превод)

Менување дотерување на превод (стр. 21).

- 15** 
- Работа со соодветна опрема компатибилна со BRAVIA Sync.
 - Ова копче може да се користи за работа за репродукција на VOD (Видео на барање) сервис. Достапноста зависи од VOD сервисот. (освен KDL-32R40xC, KDL-40R45xC)

- 16**  **(Режим на подготвеност на ТВ)**
Вклучување на ТВ или префрлање во режим на подготвеност.

- 17** **SYNC MENU**
Допрете да се прикаже менио BRAVIA Sync и потоа изберете ја поврзаната HDMI/MHL опрема од [Избор на уред].
Од менио BRAVIA Sync можат да бидат избрани следните опции.

Контрола на уреди:

Користете [Контрола на уреди] за управување со опрема компатибилна со Контроли за BRAVIA Sync.

Изберете меду опциите [Home (Мени)], [Опции], [Содржина] и [Исклучување] да управувате со опремата.

Звучници:



Изберете [TV Speakers] или [Audio System] за емитување на ТВ звук од ТВ звучниците или од поврзаната аудио опрема.

ТВ контрола:

Користете го менио [ТВ контрола] за да управувате со ТВ од менио [Home (Мени)] или [Опции].

Враќање на ТВ:





Изберете ја оваа опција да се вратите на ТВ програмата.

- 18**  **(Текст)**
Во текстуален режим ги прикажува емитуваните текстови.
При секое допирање на  екранот се менува на следниот начин:
Текст → Текст на слика о ТВ (мешан режим)
→ Без текст (се прикажува од услугата за текст)

- 19**  **GUIDE (EPG)**
Приказ на дигитален електронски програмски водич (EPG) (стр. 15).

- 20** **OPTIONS**
Допрете за приказ на листа која содржи кратенки на некои менија со дотерувања.
Наведените опции варираат во зависност од тековниот влез и содржината.

- 21**  **(прескокнување)**
Враќање во претходен канал или влез видени прет повеќе од 15 секунди.

- 22** **PROG +/-**  
• Избор на следен (+) или претходен (-) канал.
• Во текстуален режим изберете следна () или претходна () страница.

- 23**  **(пригушување)**
Пригушување на звук. Повторно допрете за вклучување на звукот.

- 24** **TITLE LIST**
Приказ на листа со наслови.

- 25**  **(Широк режим)**
Регулирање на екранот. Допрете неколку пати да изберете сакан широк режим (стр. 13).

* Локацијата, достапноста и функцијата на копчињата на далечинското зависат од Вашата земја/регион/ТВ модел.

Совет

- Бројот **5**,  **PROG +** и копчињата **AUDIO** имаат сензибилна точка. Користете ја оваа точка како помош при работа со ТВ.

Забелешка

- Ако сте избрале превод и корисник на апликација за дигитален текст од копчето “текст” во некои случаи преводот може да престане да се прикажува. Кога корисникот ќе излезе од апликацијата за дигитален текст, декодирањето на текстот автоматски ќе се врати.

Поврзување на ТВ со интернет (освен KDL-40R45xC, KDL-32R40xC)

Дотерување на интернет поврзување

Со помош на мрежните карактеристики ТВ можете да го поврзете со интернет. Постапката за дотерување зависи од типот на мрежата и LAN рутерот. Пред да направите интернет поврзување, прво дотерајте го LAN рутерот. Проверете го безжичното LAN опкружување со помош на следната табела.

Безжичен LAN

| | |
|---|---------------|
| Заштитен безжичен LAN? | НЕ → Тип 3 |
| ДА ↓ | |
| Дали користите безжичен LAN рутер компатибилен со Wi-Fi Protected Setup™ (WPS)? | НЕ → Тип 2 |
| ДА ↓ | |
| Тип 1* | |

Жичан LAN → Тип 4

* Тип 1 е полесен за дотерување ако вашиот рутер има копче за автоматско дотерување, пр. Air Station One-Touch Secure System (AOSS). Повеќето од новите рутери ја имаат оваа функција. Проверете го вашиот рутер.

- Тип 1:** Проследете ја конфигурацијата за **Заштитена мрежа со Wi-Fi Protected Setup™ (WPS).**
- Тип 2:** Проследете ја конфигурацијата за **Заштитена мрежа без Wi-Fi Protected Setup™ (WPS).**
- Тип 3:** Проследете ја конфигурацијата за **Незаштитена мрежа со било кој тип на безжичен LAN рутер.**
- Тип 4:** Проследете ја конфигурацијата за **Дотерување на жичана мрежа.**

Тип 1: Заштитена мрежа со Wi-Fi Protected Setup™ (WPS)

WPS стандардот ја прави безбедноста на домашна безжична мрежа јака со допирање на WPS копчето на безжичниот LAN рутер. Пред да го дотерате безжичниот LAN, проверете ја локацијата на WPS копчето на рутерот и потврдете како да го користите.

За безбедносни цели, [WPS (PIN)] овозможува PIN код за рутерот. PIN се обновува секогаш кога ќе изберете [WPS (PIN)].

- 1 Допрете **HOME**, потоа изберете [Settings] → [System Settings] → [Set-up] → [Network] → [Network Set-up].
- 2 Дотерување IP адреса/Прокси сервер:
 - автоматско дотерување: [Set up network connection] → [Easy]
 - рачно дотерување: [Set up network connection] → [Expert] → [Wireless Set-up]
- 3 Изберете [WPS (Push Button)] за Push Button методата или от [WPS (PIN)] за PIN методата.

Забелешка

Име на копчето на WPS може да се разликува во зависност од рутерот (пр. AOSS копче).

- 4 Следете ги инструкциите на екранот за дотерување.

Забелешка

- Ако користите WPS за мрежно дотерување, дотерувањата за безбедност на безжичниот LAN рутер се активира и опремата претходно поврзана со безжичниот LAN во небезбеден статус ќе се исклучи од мрежата. Во овој случај, активирајте го безбедносното дотерување на исклучената опрема и потоа повторно поврзете ја. Или, може да го деактивирате безбедносното дотерување на безжичниот LAN рутер и потоа да ја поврзете опремата во ТВ во небезбеден статус.
- За користење на мрежата со IPv6, изберете [Settings] → [System Settings] → [Set-up] → [Network] → [IPv6/ IPv4 Priority] → [IPv6], потоа изберете [Easy] во [Set up network connection].
- Кога е избрано IPv6, HTTP Прокси не може да се дотера.

Тип 2: Заштитена мрежа без Wi-Fi Protected Setup™ (WPS)

За дотерување на безжичен LAN, потребно е SSID (име на безжична мрежа) и безбедносен клуч (WEP или WPA клуч). Ако не ги знаете, видете во упатството за употреба на рутерот.

- 1 Допрете **HOME**, потоа изберете [Settings] → [System Settings] → [Set-up] → [Network] → [Network Set-up].
- 2 Дотерување IP адреса/Прокси сервер:
 - автоматско дотерување: [Set up network connection] → [Easy]
 - рачно дотерување: [Set up network connection] → [Expert] → [Wireless Set-up]
- 3 Изберете [Scan], потоа изберете мрежа од листата на скенирани безжични мрежи.
- 4 Следете ги инструкциите на екранот за дотерување.

Забелешка

- За користење на мрежа со IPv6, изберете [Settings] → [System Settings] → [Set-up] → [Network] → [IPv6/ IPv4 Priority] → [IPv6], потоа изберете [Easy] во [Set up network connection].
- Кога ќе изберете IPv6, не може да се дотера HTTP Прокси.
- Проверете го опкружувањето дали е безбедно при внесување на лозинката.

Тип 3: Небезбедна мрежа со било кој тип на безжичен LAN рутер

За дотерување на безжичен LAN, потребно е SSID (име на безжична мрежа).

- 1 Допрете **HOME**, потоа изберете [Settings] → [System Settings] → [Set-up] → [Network] → [Network Set-up].
- 2 Дотерување IP адреса/Прокси сервер:
 - автоматско дотерување: [Set up network connection] → [Easy]
 - рачно дотерување: [Set up network connection] → [Expert] → [Wireless Set-up]
- 3 Изберете [Scan], потоа изберете мрежа од листата на скенирани безжични мрежи.
- 4 Следете ги инструкциите на екранот за дотерување.

Забелешка

- Не е потребен безбеден клуч (WEP или WPA клуч) бидејќи не треба да бирате метод за безбедност во оваа постапка.
- За користење на мрежа со IPv6, изберете [Settings] → [System Settings] → [Set-up] → [Network] → [IPv6/ IPv4 Priority] → [IPv6], потоа изберете [Easy] во [Set up network connection].
- Кога е избран IPv6, не може да се дотера HTTP Прокси.

Тип 4: Дотерување жичана мрежа

Ако е потребно внесете соодветна алфанумеричка вредност за рутер. Менијата кои треба да се дотераат (пр. IP адреса, Subnet Mask, DHCP) може да се разликуваат во зависност од интернер провајдерот или рутерот. За детали, видете во упатството за употреба испорачано од интернет провајдерот или испорачано со рутерот.

- 1 Допрете **HOME**, потоа изберете [Settings] → [System Settings] → [Set-up] → [Network] → [Network Set-up].
- 2 Дотерување IP адреса/Прокси сервер:
 - автоматско дотерување: [Set up network connection] → [Easy]
 - рачно дотерување: [Set up network connection] → [Expert] → [Wired Set-up]
- 3 Следете ги инструкциите на екранот за дотерување.

[Network Set-up] може да се дотера и преку [Auto Start-up] менито.

Забелешка

- Овозможете автоматска конфигурација на важата жичана/безжична мрежа.
 - При поврзување со LAN кабел: Жичано
 - При поврзување со вграден безжичен LAN: Безжично
 - При поврзување со двата кабла: Жичано
- Дотерајте во [Easy], дотерајте автоматска IP адреса. За прокси сервер не се користи.
- За користење мрежа со IPv6, изберете [Settings] → [System Settings] → [Set-up] → [Network] → [IPv6/ IPv4 Priority] → [IPv6], потоа изберете [Easy] во [Set up network connection].
- Кога е избрано IPv6, не може да се дотера HTTP Прокси.

Подготовка на жичана мрежа

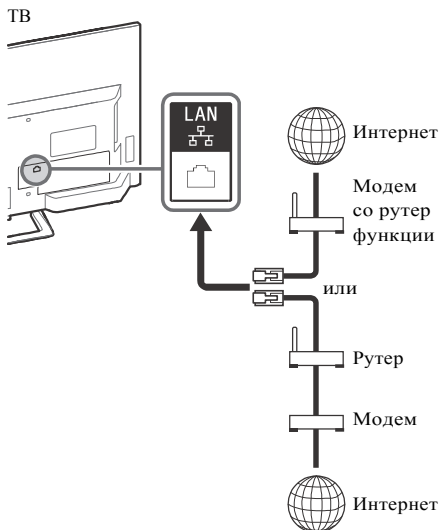

Забелешка

- За LAN поврзување, користете кабел од категорија 7 (одделно се продава).

Преглед на статус на мрежата

Можете да го потврдите статусот на мрежата.

- 1 Допрете **HOME**, потоа изберете [Settings] → [System Settings] → [Set-up] → [Network] → [Network Set-up].
- 2 Изберете [View Network setting and status].

Ако не можете да се поврзете со интернет

Користете дијагноза за проверка на можни причини за неуспешно мрежно поврзување и дотерување.

- 1 Допрете **HOME**, потоа изберете [Settings] → [System Settings] → [Set-up] → [Network] → [Network Set-up].
- 2 Изберете [View Network setting and status].
- 3 Изберете [Check Connection].
Ова може да потрае неколку минути. Не може да ја откажете дијагнозата откако ќе изберете [Check Connection].

Политика на приватност

Кога ги користите следните функции да се поврзете со интернет, одредени информации се праќаат на глобалниот сервис на Sony, на кој се собираат личните информации и потребен е договор за користење на овој сервис.













- Системско ажурирање на софтверот со поврзување на глобалниот сервер на Sony преку интернет.
- Интернет содржини или други интернет сервисни од провајдери како на пр. Youtube.

Овој ТВ има екранско дотерување во Auto Startup или Setting Menu за потврдување на договорот со ова откако сте ги прочитале деталите во Политика на приватност. Ако сакате да ја користите оваа функција, прво проверете [Agree] во секое екранско дотерување. Ако е означено [Disagree], горните две функции не се достапни. Може да го смените ова дотерување со допирање на **HOME**, потоа изберете [Settings] → [System Settings] → [Set-up] → [Privacy Policy].

- 1 Допрете **I/⏻** на ТВ или на далечинскиот управувач да го вклучите ТВ.
- 2 Допрете **DIGITAL/ANALOG** да префрлите меѓу дигитален и аналоген режим.
- 3 Допрете ги копчињата со бројки или **PROG +/-** да изберете ТВ канал.
- 4 Допрете **⏮ +/-** за регулирање на јачина на звук.

Во дигитален режим

За кратко се прикажува банер со информација. На банерот може да се прикажат следните икони.

- : Информација за услуга
- : Радио сервис
- : Кодирана/платена услуга
- : Достапни се неколку аудио јазици
- : Достапни преводи
- : Достапни се преводи и/или звук за лица со оштетен слух
- : Препорачана минимална возраст за моменталната програма (од 3 до 18 години)
- : Родителска контрола
- : Заклучување на дигитален програм
- : Достапен звук за лица со оштетен вид
- : Достапна синхронизација на превод
- : Достапен е повеќеканален звук

Менување стил на гледање

Менување формат на екран

- 1 Допрете **⏻** непрекинато да изберете формат на екран.

[Широк зум]*

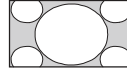

[Нормално]

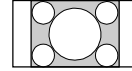

[Цел]

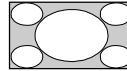

[Зум]*

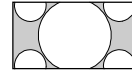

[14:9]*

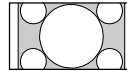

* Делови од горниот и долниот дел на сликата може да бидат отсечени.

Забелешка

• Не може да изберете [14:9] или [Наслови] за слика од HD извор.

За HDMI PC влез (PC тајминг)

[Нормално]

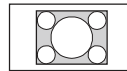

[Цел 1]

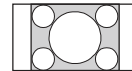

[Цел 2]

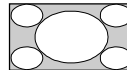

Дотерување на избор на сцена

- 1 Допрете **OPTIONS**.
- 2 Допрете **↑/↓** потоа **⊕** да изберете [Избор на сцена].
Кога ќе изберете опција по желба, автоматски се дотеруваат оптимален квалитет на звук и слика за избраната сцена. Опциите што можете да ги изберете може да се различни. Опциите кои не

Навигација низ менито Home

Копчето **HOME** овозможува пристап до повеќе дотерувања и функции на ТВ.

1 Допрете **HOME**.

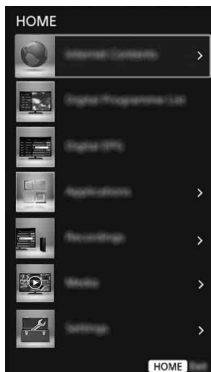

2 Допрете **↑/↓** да изберете опција и потоа допрете **⊕**.

Интернет содржини

(освен KDL-40R45xC, KDL-32R40xC)

Интернет содржината овозможува разни содржини на барање директно на вашиот ТВ. Со интернет поврзување можете да уживате во омилената интернет содржина.

Забелешка

- Прво поврзете го ТВ со интернет и завршете го [Network Set-up] (стр. 23).

Користење на интернет содржини

1 Допрете **HOME**, потоа изберете [Internet Contents].

2 Допрете **↑/↓** да изберете интернет сервис од листата со сервиси и допрете **⊕**.

3 Допрете **⊕** за активирање на интернет содржината.

За излез од интернет содржината

Допрете **HOME**.

Забелешка

- Ако почувствувате потешкотии со оваа карактеристика, проверете дали е правилно направен интернет поврзувањето.
- Интерфејсот на интернет содржините зависат од интернет провајдерот.
- Да ажурирање на интернет сервиси, допрете **HOME**, потоа изберете [Settings] → [System Settings] → [Set-up] → [Network] → [Refresh Internet Content].

За користење на NETFLIX

Допрете на копчето **NETFLIX** на далечинското за активирање на менито.

Забелешка

- Можно е да не може да се користи Netflix преку Прокси сервер.

Листа со дигитални

- 1 Допрете **HOME** во дигитален режим.
- 2 Допрете **↑/↓** потоа **⊕** да изберете [Digital Programme List].

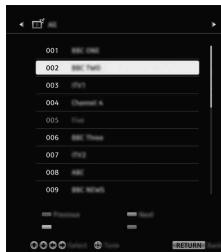

- 3 Допрете **↑/↓/←/→**, а потоа **⊕** да изберете програма.

Да користите листа со приоритети
Функцијата Приоритети Ви овозможува да направите четири листи со омилен програми. Додека гледате телевизија, допрете на **⊕** да направите или да ја прикажете листата со омилен програми.

Совет

- Допрете на синото копче за уредување на листата со омилен. Следете ги инструкциите на дното од екранот.

Дигитален (EPG)

- 1 Допрете **≡** **GUIDE** во дигитален режим.



- 2 Допрете **↑/↓/←/→**, а потоа **⊕** да изберете програма.

Апликации

Користење на ТВ како фото рамка

Фото рамката го покажува часовникот и календарот, а истовремено покажува слика или може да слушате музика или FM радио.

- 1 Допрете **HOME**.
- 2 Допрете **↑/↓** потоа **⊕** да изберете [Applications].
- 3 Допрете **↑/↓** потоа **⊕** да изберете [Photo Frame Mode].



За активирање на Photo Frame за време на репродукција на USB

- 1 Допрете **OPTIONS**, за време на репродукција на фото или музика.
- 2 Допрете **↑/↓** потоа **⊕** да изберете [Photo Frame Mode] to launch Photo Frame.

За избор на режим на прикажување

Можете да го смените прикажувањето на фото рамката ако изберете [Режим на прикажување] во [Дотерување рамка за слика] (стр. 24).

Да изберете режим на прикажување на часовник

Можете да изберете меѓу три режима на прикажување на часовникот ако изберете [Приказ на часовникот] во [Дотерување рамка за слика] (стр. 24).

Забелешка

- Овој телевизор нема дополнителна батерија за часовникот. Затоа, ако има прекин во електричната мрежа, треба да ги дотерате датумот и времето.

Траење

За да заштедите енергија, ТВ работи непрекинато во режим на Фото рамка во текот на 24 часа, по што автоматски се исклучува. По автоматското исклучување режимот Фото рамка не го користите еден час да избегнете прегорување на плочата.

Можете да го смените дотерувањето на [Траење] од [Дотерување рамка за слика] (стр. 24).

Да избегнете прегревањена плочата, положбата на сликата, часовникот и календарот автоматски се менуваат на секој час.

Photo Sharing Plus

(освен KDL-40R45xC, KDL-32R40xC)

Поврзување, копирање и разгледување фотографии на ТВ преку уреди (пр. смарт телефон или таблет).

- 1 Допрете **HOME**.
- 2 Допрете **↑/↓** потоа **⊕** да изберете [Applications].
- 3 Допрете **↑/↓** потоа **⊕** да изберете [Photo Sharing Plus].
- 4 Следете ги инструкциите на екранот да ги поврзете Вашите уреди со телевизорот.
- 5 Откако ќе се воспостави конекција, отворете го веб прелистувачот на уредот и следете ги инструкциите на екранот за да отворите URL адреса..

За приказ на снимката на ТВ

- 1 Допрете на Вашиот уред да започне.
- 2 Изберете фото.
Избраното фото автоматски ќе се прикаже на ТВ.

Зачувување фото прикажано на ТВ

- 1 Допрете на сликичката на Вашиот уред, а потоа држете врз сликата да се отвори менито со содржина.
- 2 Изберете [OK].

Забелешка

- Поврзете USB драјв да меморирате до 50 фотографии.
- Истовремено може да се поврзат до 10 смарт телефони или таблети со ТВ.
- Максималната големина на фајл за секоја снимка е 20 MB.
- Може да пуштите и позадинска музика со максимална големина од 30 MB.
- Поддржан е фабрички пребарувач за Android 2.3 или понов.
- Поддржан е фабрички пребарувач за iOS; но, некои функции не може да се користат во зависност од верзијата на вашиот iOS.

СНИМКИ

- 1 Допрете **HOME** во дигитален режим.
- 2 Допрете **↑/↓** потоа **⊕** да изберете [Recordings].
- 3 Допрете **↑/↓** потоа **⊕** да изберете [Timer List], [Error List] или [Manual timer REC].

Забелешка

(освен KDL-40R45xC, KDL-32R40xC)

- За време на снимање не може да допрете [Menu] → [Internet Contents]
- Допрете на копчето **● REC** да ја зачувате моментално гледана програма со функцијата USB HDD снимач.

Медиум

Репродукција Фото/Музика/Видео преку USB

Може да уживате во фотографии/музика/видео фајлови зачувани на Sony дигитален фотоапарат или камера преку USB кабел или USB меморија.

- 1 Поврзете поддржан USB уред во ТВ.
- 2 Допрете **HOME**.
- 3 Допрете **↑/↓** потоа **⊕** да изберете [Media].
- 4 Допрете **↑/↓** потоа **⊕** да изберете [Photo], [Music] or [Video].
- 5 [Device Selection] се прикажува. Допрете **↑/↓** да изберете уред. (освен KDL-40R45xC, KDL-32R40xC)
- 6 Допрете **↑/↓/←/→** потоа **⊕** да изберете фајл или папка.
- 7 Ако е поврзан повеќе од еден USB уред, допрете на црвеното копче да изберете [Playback Options] потоа [Device Selection] да изберете соодветен USB уред (само за KDL-40R45xC, KDL-32R40xC).

Опции за репродукција

Допрете на црвеното копче во преглед на сликички за приказ на листа за дотерување на USB репродукција.

За прилагодување на квалитет на слика и звук на USB медиумот

- 1 Допрете **OPTIONS** при видео репродукција.
- 2 Допрете **↑/↓** потоа **⊕** да изберете [Picture] или [Sound].
- 3 Допрете **↑/↓/←/→** потоа **⊕** за избор и прилагодување на менито.

Репродукција на фото како слајдшоу (Photo)

- 1 Допрете на зеленото копче во поглед на сликичките за стартување на слајдшоу. За да дотерате [Слајдшоу ефекти] и [Брзина на слајдшоу], допрете на **OPTIONS** → [Опции].
Запирање на слајдшоуто допрете **↩ RETURN**.

Забелешка

- Додека ТВ користи податоци од USB уредот, внимавајте на следното:
 - Не го исклучувајте ТВ.
 - Не го вадете USB кабелот.
 - Не го вадете USB уредот.
- Податоците во USB уредот може да се оштетат.
- Sony не сноси одговорност за повреда или загуба на податоците поради несправност на некој од поврзаните уреди или телевизорот.
- Датотечниот систем на USB уредот поддржува FAT16, FAT32 и NTFS.
- Името на датотеката и папката може да не се прикажува правилно во некои случаи.
- Кога ќе поврзете дигитален фотоапарат Sony, дотерајте го режимот на USB поврзување на фотоапаратот во Auto или Mass Storage. За повеќе информации за режимот за USB поврзување видете ги упатствата испорачани со вашиот дигитален фотоапарат.
- Користете USB меморија копатибилна со стандардите за USB меморија.
- Ако избраната датотека има неправилна или нецелосна информација не може да се репродуцира.

USB видео формат

- AVI (.avi)
 - Видео кодек: MPEG1, MPEG2, Xvid, MPEG4, H.264, Motion JPEG
 - Аудио кодек: PCM, MPEG1 Layer1/2, MPEG2 AAC (2ch), MPEG4 AAC (2ch), MPEG4 HE-AAC (2ch), Dolby Digital (2ch), Dolby Digital Plus(2ch), WMA v8, MP3
- ASF (.wmv, .asf)
 - Видео кодек: WMV v9, Xvid, VC-1
 - Аудио кодек: MP3, WMA v8

- MP4 (.mp4, .mov, .3gp)
Видео кодекс: MPEG4, H.264, H.263, Motion JPEG
Аудио кодекс: MPEG1 Layer1/2, MP3, MPEG2 AAC, MPEG4 AAC, MPEG4 HE-AAC
- MKV (.mkv)
Видео кодекс: WMV v9, MPEG4, H.264, VC-1, VP8
Аудио кодекс: PCM, MPEG1 Layer1/2, MP3, MPEG2 AAC (2ch), MPEG4 AAC (2ch), Dolby Digital (2ch), WMA v8, Dolby Digital Plus (2ch), DTS, DTS 2.0, VORBIS
- WebM (.webm)
Видео кодекс: VP8
Аудио кодекс: VORBIS
- PS (.mpg, .mpeg, .vro, .vob)
Видео кодекс: MPEG1, MPEG2
Аудио кодекс: MPEG1 Layer1/2, MP3, Dolby Digital (2ch), Dolby Digital Plus (2ch), DTS, DTS 2.0
- TS (.ts, .m2ts)
Видео кодекс: MPEG2, H.264, VC-1
Аудио кодекс: MPEG1 Layer1/2, MP3, MPEG2 AAC, MPEG4 AAC, MPEG4 HE-AAC, Dolby Digital, Dolby Digital Plus (2ch), DTS, DTS 2.0

USB музички формат

- LPCM (.wav)
- MPEG1 audio layer3 (.mp3)
- WMA v8 (.wma)

USB фото формат

- JPEG (.jpg, .jpeg)

Забелешка

- Не се гарантира репродукција на горенаведените фајл формати.

Домашна мрежа

(освен KDL-40R45xC, KDL-32R40xC)

Поврзување со домашна мрежа

Може да уживате во разна содржина (пр. фото/музика/видео фајлови) зачувани на DLNA Certified™ медиа сервери. Карактеристиките на домашната мрежа овозможува да уживате во мрежна содржина во други простории.

Репродукција на фото/музика/видео

1 Допрете **HOME**, потоа изберете [Media] → [Photo], [Music] или [Video] → медиа сервер по избор.

2 Изберете фајлови или папки за репродукција.

Забелешка

- Серверот треба да биде DLNA Certified™.
- Фајлови од мрежни уреди треба да бидат во следните формати:
- Фотографии: JPEG
- Музика: MP3, линеарен PCM, WMA
- Видео: AVCHD, MPEG2, MPEG1, MP4 (AVC), MP4 (MPEG4), WMV
- Во зависност од фајлот, може да се случи да не може да се репродуцира дури и кога користите поддржаните формати.

Рендерер

Може да репродуцирате фото, музички и видео фајлови зачувани на мрежен уред (пр. дигитален фотоапарат, мобилни телефони, компјутер) на ТВ екран директно ракувајќи со уредот. Мрежата треба исто така да биде рендерер-компатибилна.

Прилагодување на рендерерот

Допрете **HOME**, потоа изберете [Settings] → [System Settings] → [Set-up] → [Network] → [Home Network Setup] → [Renderer] → дотерување по желба.

Приказ на дотерување на медиа сервери

Изберете домашен мрежен сервер да се прикаже на Home менито. Во Home менито може автоматски да се прикажат до 10 сервери.

1 Допрете **HOME**, потоа изберете [Settings] → [System Settings] → [Set-up] → [Network] → [Home Network Setup] → [Server Display Settings].

2 Изберете сервер за приказ во Home менито.

Дотерувања

Системски дотерувања

Забелешка

- Опциите кои можете да ги дотерате се различни во различни случаи. Опциите кои не може да се дотераат се сиви или не се прикажуваат.
- Сателитски функции се достапни само за модели со сателит.



Слика

Режим за слика

Прилагодување на режим на слика. Опциите кои може да се изберат се различни во зависност од дотерувањето [Избор на сцена].

Ресетирање

Ресетирање на фабричките достарувања за [Слика] со исклучок на [Режим на слика].

Осветленост

Дотерување на осветленоста.

Контраст

Зголемување или намалување контраст на слика.

Бистрина

Осветлување или затемнување на сликата.

Боја

Зголемување или намалување на интензитот на бојата.

Нијанси

Зголемување или намалување на зелените и црвените тонови.

Острина

Сликата ја прави поостра или поматна.

Температура на боја

Регулирање на белата боја на сликата.

Бучава

Намалување на шум на слика (слика со снег) при слаб сигнал.

MPEG намалување на шум

Намалување на шум во слика при MPEG-компресирано видео.

Режим Филм

Обезбедува подобри движења на сликата при репродукција на BD (Blu-ray Disc), DVD или слики од филм од видеорекодер, ја намалува заматеноста и зрнетоста на сликата. Изберете [Автомат.], за приказ на оригинална филмска содржина без промена.

Забелешка

- Ако сликата содржи неправилни сигнали или премногу бучава, [Режим Филм] автоматски се исклучува дури и ако е избрано [Автомат.].

Дополнителни дотерувања

Подетални дотерувања на [Слика].

Ресетирање: Враќање на фабричките дотерувања.

Дополнително засилување на контрастот: Автоматско регулирање на [Позадинско осветлување] и [Слика] до најсоодветното дотерување според осветленоста на екранот. Ова дотерување особено е ефикасно при темни сцени и ја зголемува контраста на темните сцени.

Корекција на црна боја: Подобрување на црни места во сликата со појак контраст.

Домет: Регулирање на балансот меѓу јаките и темни места на сликата.

Чисто бело: Ја појачува белата боја.

Живи бои: Боите ги прави поживи.

Режим LED движ.: Намалување на заматеност на филмовите како извор на LED осветлување, но светлоста се намалува.

Звук

Режим на звука

Изберете во зависност од содржината што ќе ја слушате.

Ресетирање

Враќање на фабрички дотерувања [Equaliser], [Clear Voice], [Auto Volume], [Balance] и [Volume Offset] дотерувања.

Equaliser

Adjusts sound frequency settings.

ЕКВИЛЈЗЕР

Дотерување на параметрите на

Автоматска јачина на звук

Ја намалува разликата на виоа на звукот за сите програми реклами (рекламите обично се со посилен звук од програмите).

Баланс

Нагласување на баланс на лев и десен звучник.

Пренасочување на засилувањето

Регулирање на силата на звук на тековниот влез према останатие влезови.

Избор на звук

Дотерајте го звукот од звучникот во [Моно], [Стерео], [А] или [В].

Забелешка

- Ако сигналот е многу слаб, звукот автоматски се префрла во моно.
- Ако стерео сигналот има шум при примање на NICAM програма, изберете [Моно]. Звукот се префрла во моно, но интерференциите се намалуваат.
- Дотерувањето [Избор на звук] се меморира за секоја програма.
- Не може да слушате стерео пренос кога е избрано [Моно].

Совет

- Ако изберете друга опрема поврзана со ТВ, дотерајте [Избор на звук] во [Стерео], [А] или [В].
-

Дополнителни дотерувања

Динамичен опсег: Ги компензира разликите на нивоа на звук меѓу различни канали (само за Dolby Digital аудио).

Забелешка

- Ефектот може да не работи или да е различен во зависност од програмата, но независно од дотерувањето [Динамичен опсег].

HE-AAC Audio Level: Прилагодување на HE- AAC ниво на аудио звук.

MPEG Audio Level: Прилагодување на MPEG ниво на аудио звук.

Екран

Формат на екран

За детали за широк режим, видете на стр. 13.

Автоматски формат

Автоматско менување на [Формат на екран] да одговара на дојдовниот сигнал. Да го зачувате дотерувањето направете [Изкл.].

Совет

- Дури ако [Автоматски формат] е дотеран во [Вкл.] или [Изкл.], секогаш можете да го смените форматот на екранот ако допрете на  неколку пати.
-

4:3 фабрички

Дотерува стандардно дотерување за [Формат на екран] за дојдовен сигнал од

Автоматска зона на екранот

Автоматски ја регулира сликата во најсоодветна зона за прикажување.

Зона на екранот

Регулирање на зоната за приказ на сликата.

Хоризонтално поместување

Регулирање на хоризонтална позиција на сликата.

Вертикално поместување

Регулирање на вертикална позиција на сликата.

Вертикален опсег

Регулирање на вертикалната големина на сликата кога [Формат на екран] е дотеран во [Широко зголемување].

Компјутерски дотерувања

Бира режим на екранот и ја регулира позицијата за приказ на сликата при дојдовен сигнал од компјутер.



Дотерување канали

Аналогни дотерувања

Аналогни автоматски дотерувања:

Дотерување на сите достапни аналогни канали. Обично нема потреба од правење на ова дотерувања бидејќи каналите веќе се дотерани при почетното дотерување на ТВ. Но оваа опција овозможува да го повторите процесот (на пр. повторно дотерување на ТВ при негово преместување или да најдете нови канали).

Рачни дотерувања: Пред да

изберете [Систем на телевизорот]/[Канал]/[Ознака]/[Автомат. фино дотерување]/[Аудио филтер]/[Прескокни], допрете PROG +/- да изберете број на програма со каналот. Не може да изберете број на програма која е дотеран во [Прескокни].

Програма:

Рачно дотерување за меморирање на каналите со програми.

Редење на програмите: Менување на редослед на снимање на каналите на ТВ.

Дигитално бирање

Дигитално дотерување:

Автомат. дигитално дотерување
Дотерување на достапните дигитални канали. Оваа опција овозможува повторно дотерување на ТВ при преместување на ТВ или да барате нови канали.

Автоматско дотерување- опсег

[Нормален]: Барање на достапни канали во вашиот регион/држава. [Комплетен]:

Барање на достапни канали независно од регионот/државата.

Забелешка

- Можете да активирате [Автомат. дигитално дотерување] при преместување на друго место, менување на операторот или при барање на нови достапни канали.

Уредување на програми

Отстранување на несакани дигитални канали и нивно преместување на редоследот.

Рачно дигитално дотерување

Дотерајте рачно дигитални канали.

Дотерување преводи:

Дотерување на преводи

Кога е избрано [За луѓе со оштетен слух] може да се прикажат и некои визуелни помошни средства заедно со преводот (ако ТВ каналите пренесуваат такви информации).

Прв префериран јазик

Изберете префериран јазик на кој ќе се прикажуваат преводите.

Втор префериран јазик

Изберете втор префериран јазик на кој ќе се прикажуваат преводите.

Дотерување на звукот:

Аудио тип (Аудио опис) Нормален

Овозможува нормален тип на звук.

Аудио опис

Овозможува аудио опис (говор) за визуелна информација ако ТВ каналите емитуваат таква информација.

За наглуви

Прекинувачи за емитување за лица со оштетен слух кога е избрано [For Hard Of Hearing].

Синхронизиран превод

Прекинувачи за емитување за синхронизиран превод ако ТВ каналите емитуваат таква информација.

Прв префериран јазик

Изберете префериран јазик на кој ќе се прикажуваат преводите. Некои дигитални канали може да емитуваат неколку јазици за дадената програма.

Втор префериран јазик

Изберете втор префериран јазик на кој ќе се прикажуваат преводите. Некои дигитални канали може да емитуваат неколку аудио јазици за дадената програма.

Ниво на мешање

Регулирање на излезно ниво на главниот звук на ТВ и описот на звукот.

Совет

- Оваа опција е достапна само кога е дотерано [Audio Description] во [Audio type (Audio description)].

Водич за дотерување:

Водич за ажурирање на ТВ во режим на подготвеност и добива EPG податоци.

Технички дотерувања:

Автоматска надградба на услугите на Овозможува ТВ да открие и да меморира нови дигитални услуги кога ќе станат достапни.

Замена на услугите Изберете [Вкл.] за менување на автоматски канал кога операторот ќе го смени преносот за гледање на друг канал.

Дотерување за сателит: Ви овозможува автоматско дотерување на сателитски канали.

Дотерување на СА модул: Овозможува пристап до платена ТВ услуга откако ќе добиете Conditional Access Module (CAM) и карта за гледање.

ПИН на СА модулот:

Овозможува внесување на осум цифрен PIN за Conditional Access Module (CAM) и да го запишете во ТВ.

Бришење на Листа со услуги:

Бришење на листа со услуги. Изберете [Да] за да избришете.

Дотерување на интерактивна апликација:

Интерактивната апликација овозможува дигитален текст и графика со висок квалитет придружуван со дополнителни опции. Сервисот е поддржан со емитување.

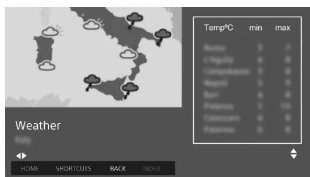

Интерактивна апликација

Овозможува преглед на програмски карактеристики на интерактивни сервиси.

Автоматско активирање апликација
Автоматско активирање на емитување на апликација. Апликација за (Prog. [current program])

Овозможува интерактивна апликација за моменталната програма.

Забелешка

- Интерактивен сервис е достапен само ако е обезбеден од емитувачот.
- Достапни функции и екрански содржини зависат од емитувачот.

Родителска контрола

PIN код

Дотерување за блокирање на канали или код за влез. Користете од 0-9 на далечинскиот управувач за впишување на четирицифрен PIN код.

Менување на ПИН кодот

Изберете за менување на Вашиот PIN код.

Родителска оценка

Поставува ограничување на возраст при гледање. За да видите програмата рангирана над возраста која сте ја задале мора да внесете PIN код.

Дотерување за заштита

Дотерајте PIN код за активности проврзани со програмата.

Заклучување на дигитална програма
 Заклучување на дигитален канал. Да го видите блокираниот канал изберете [Отклучено].

Заклучување на сателитска програма
 Заклучување на сателитски канал. Да го видите блокираниот канал изберете [Отклучено].

Заклучување на надворешен влез
 Заклучување на надворешен влез. Да го видите блокираниот канал изберете [Отклучено].

Забелешка

- Внесувањето на PIN код за блокираниот канал или надворешен влез привремено ја деактивира функцијата [Родителска контрола]. За повторно активирање на дотерувањето [Родителска контрола] исклучете го и вклучете го ТВ.

Совет

- Ако го заборавите Вашиот PIN код, видете на стр. 33.
-

Интернет заклучување (освен KDL-40R45xC, KDL-32R40xC)

Заклучување на интернет содржина..

За гледање интернет содржини, изберете [Unlocked].

Дотерување

Мрежа (освен KDL-40R45xC, KDL-32R40xC)

Дотерување мрежа: Дотерување на статус на мрежа.

IPv6/IPv4 приоритет: Менување меѓу [IPv6] и [IPv4 (Recommended)].

Забелешка

- Користење на мрежа со [IPv6], изберете [IPv6], потоа изберете [Easy] во [Set up network connection].
- Кога е избрано IPv6, не може да се дотера HTTP Прокси.
- Кога е избрано IPv6, некои интернет страни, апликации или содржини не може да се гледаат.

Вграден Wi-Fi: Префрлање на вградениот безжичен LAN во [On] или [Off].

Дотерајте [Off], ако не го користите вградениот безжичен LAN.

Кога ќе смените од [Off] во [On], направете ги дотерувањата во [Network Set-up].

Wi-Fi Direct: Вклучување/ исклучување за поврзување на ТВ со Wi-Fi Direct уред како на пр. компјутер, мобилен телефон или дигитална камера.

Wi-Fi Direct дотерувања: Дотерување за поврзување на Wi-Fi direct уред со ТВ преку Wi-Fi Direct функцијата. Ако не може да поврзете, допрете на **OPTIONS** копчето и изберете [Manual].

Име на уредот: Менување име на ТВ прикажано на поврзаниот уред.

Освежена интернет содржина: Повторно поврзување со интернет за прием на достапни интернет сервиси.

Дотерување домашна мрежа:

Дотерување на приказ на сервер
 Приказ на листа со поврзан сервер.

Можете да изберете сервер за прикаж во менито Home.

Дијагноза на сервер

Дијагноза дали ТВ може да се поврзе со секој сервер на домашна мрежа.

Далечинско управување

Оваа карактеристика овозможува поврзаниот уред во домашната мрежа да го вклучи ТВ.

Забелешка

- Потрошувачката во режимот на подготвеност ќе се зголеми ако е дотерано [On].

Рендерер

Функции на рендерерот

Овозможува репродукција на фото/музика/видео на уред (пр. дигитален фотоапарат) преку мрежа.

Рендерер контрола за пристап

Овозможува пристап од одреден контролен уред.

Дотерување рендерер

Прилагодување на [Renderer Set-up] подетални дотерувања.

Политика на приватност

Изберете [Agree] или [Disagree] за потврда на политика на приватност. (стр. 12)

Дотерување фото рамка

Ражим на приказ: Овозможува да изберете режим на приказ. Видете стр. 15.

Приказ на часовник: Овозможува да изберете приказ на часовник.

Забелешка

- Оваа опција е достапна кога [Display Mode] е дотерано во [Image and Clock] или [Full Screen Clock].

Аудио апликација: Дотерување на [FM Radio], [Music] или [Off] како аудио апликација.

Избор на слика: Избор на слика.

Избор на музика: Избор на музика.

Дотерување слајдшоу: Избор од прикажан слајдшоу режим или преглед на една слика.

Дотерување за репродукција на музика:

Изберете од листата со сите песни или само една песна.

Времетраење: Изберете временски период ([1 h], [2 h], [4 h] или [24 h]) по кое ТВ автоматски ќе се префрли во режим на подготвеност.

Прв ден во неделата: Дотерајте [Sunday] или [Monday] како прв ден од неделата во календарот.

USB автоматско стартување

Кога во USB портот е поврзан USB уред изберете [Вкл.] да ги видите автоматските слики на последно репродуцираната слика/музика/видео.

Часовник/Тајмери

Дотерување на тајмер и часовник.

Тајмер за спиење: Дотерување време во минути кога сакате ТВ да остане вклучен пред автоматски да се исклучи.

Вклучување тајмер: Вклучување на ТВ од режим на подготвеност во дотерано време и дотерување во канал или влез по ваш избор. Пред да ја дотерате оваа функција, прво дотерајте точно време.

Дотерување часовник: Дотерување точно време и дата. Оваа карактеристика исто може да се дотера од почетното дотерување.

Автоматски/Рачно

Изберете [Manual] рачно да дотерате точно време.

Автоматска временска зона

Дотерување дали да избира или не автоматски временска зона каде што сте.

Вклучено: Автоматски префрлање меѓу летно и зимно време во согласност со календарот.

Исклучено: Времето се прикажува во согласност со временските разлики дотерани во [Time Zone].

Автоматско летно време: Дотерување дали автоматски да се префрли од летно во зимско сметање на времето.

Дата

Дотерување точна дата.

Време

Дотерување точно време.

Временска зона

Овозможува рачно бирање на временска зона, ако не сте во веќе меморираната временска зона за вашата земја/регион.

Дотерување на снимањето

Регистрирање или дерегистрирање на HDD за функцијата за репродукција.

Почетно дотерување

Активирање на постапката за првично дотерување. Оваа опција овозможува повторно дотерување на ТВ при преместување или при барање на нови канали.

Јазик

Изберете јазик за прикажување на менијата.

Основно лого

Изберете [Вкл.] за приказ на логото при вклучување на ТВ. Изберете [Искл.] за откажување.

LED индикатор

Изберете [Вкл.] за вклучување на LED индикаторот. Изберете [Искл.] за исклучување на индикаторот.

AV дотерувања

AV дотерувања: Доделување име на надворешната опрема.

Дозволено: Изберете [Автомат.] за приказ на името само кога е поврзана опремата или [Секогаш] за стално прикажување независно од статусот на врската.

Систем во боја: Бирање систем на боја ([Auto], [PAL], [SECAM], [NTSC3.58], [NTSC4.43], [PAL60]) во согласност со композитен видео сигнал од влезен извор.

AV2/Компонентен приклучок: Изберете [Автомат.] да може ТВ да открие и да префрли меѓу компонентен видео приклучок или видео приклучок.

Забелешка

- Не може да користите компонентен видео приклучок и видео приклучок истовремено.

Звучник: Изберете излез на звук од звучниците на ТВ или од надворешната аудио опрема.

Слушалки/аудио излез: Дотерајте слушање на звук преку слушалки, надворешен аудио систем или активен субвуфер поврзан со ТВ. Исклучете ги слушалките од ТВ кога ќе изберете [Аудио излез] или [Сабвуфер].

Слушалки – врска со ТВ: Вклучување/исклучување на внатрешните звучници на ТВ кога поврзувате слушалки во ТВ.

Слушалки – јачина на звук: Регулмирање на јачината на звукот на слушалките.

Забелешка

- Оваа опција не е достапна кога [Слушалки/Аудио излез] е дотерана во [Аудио излез].

Аудио излез:

Наизменична: Кога користите надворешна аудио опемата јачината на звукот може да го управувате преку далечинскиот управувач на ТВ.

Фиксно: Аудио излезот од ТВ е постаојан. За контролирање на јачината на звук користете го далечинскиот управувач од Вашиот аудио систем.

Совет

- Оваа опција достапна е само кога [Headphone/Audio Out] е дотерано во Audio Out.

Дигитален аудио излез: Дотерајте аудио сигнал кој се прикажува при поврзување на кабел за дигитален аудио излез (оптички) или HDMI (ARC) кабел. Дотерајте во [Автомат.] кога поврзаната опрема е компатибилна со Dolby Digital или DTS. Дотерајте во [PCM] кога поврзаната опрема не е компатибилна со Dolby Digital или DTS.

Позиција на ТВ: Подобрување на дотерувањата на звучниците кога е дотерано во [Дотерување на маса] или [Дотерување за сцена] во зависност од позицијата на Вашиот ТВ.

Дотерувања за BRAVIA Sync

Дозволува ТВ комуницира со опрема која е компатибилна со функцијата Контроли за BRAVIA Sync и е поврзан со HDMI/ MHL приклучоци на ТВ. Имајте на ум дека дотерувањата за комуникацијата треба да се направат и на поврзаната опрема.

Контроли за BRAVIA Sync: Постапува дали да се поврзан операциите на ТВ и на поврзаната опрема која е компатибилна со BRAVIA Sync управувањето. Кога е дотерано во [Вкл.] достапни се следните функции. Ако е поврзана конкретна опрема на Sony која е компатибилна со Контроли за BRAVIA Sync, ова дотерување автоматски се применува на поврзаната опрема.

Уреди - автоматск искл.: Кога ова е дотерано во [Вкл.] поврзаната опрема која е компатибилна со Контроли за BRAVIA Sync се исклучува кога ТВ се префрла во режим на подготвеност.

ТВ - автоматско вкл.: Кога ова е дотерано во [Вкл.], ТВ се вклучува кога ќе ја вклучите поврзаната опрема која е компатибилна со Контроли за BRAVIA Sync (освен во режим MHL).

Листа на BRAVIA Sync уреди:

Прикажува листа на поврзана опрема која е компатибилна со Контроли за BRAVIA Sync. Изберете [Вклучи] за освежување на [Листа на BRAVIA Sync уреди].

Копчиња за контрола на уреди:

Изберете функции за копчињата на далечинскиот управувач на ТВ да управувате со поврзаната опрема.

Исклучено

Деактивирање на управувањето од далечинскиот управувач на ТВ.

Нормално

За основни дејствија, на пр. копчиња за навигација (горе, долу, лево или десно и др).

Копчиња за дотерување

За основни дејствија и работа со копчињата поврзани со каналите, на пр. PROG +/- или (0-9) и др.

Корисно е кога ракувате тјунер или декодер и др. преку далечинскиот управувач.

Копчиња за мени

За основни дејстви и работа со копчињата HOME/OPTIONS.

Корисно е кога бирате мени од BD плеер и др. преку далечинскиот управувач.

За дотерувања и менија

За основни дејстви и работа со копчињата поврзани со каналите и копчињата HOME/OPTIONS.

Забелешка

- Некои видови на уреди со [Контроли за BRAVIA Sync] не ја поддржуваат функцијата [Контрола на уреди].

Network Set-up (United Kingdom model KDL-40R453C, KDL-32R403C only)

Allows you to set up the IP settings of the TV's Ethernet port and establish a network connection.

Note

- For LAN connections, use a Category 5 cable (not supplied).
- This TV supports additional content/services provided by the MHEG Internet Connected Services feature. General Internet (IPTV/Web service/e-mail, etc.) is not supported by this TV.

Поддршка за корисниците

Обезбедува информација за модел на ТВ, софтверот и др. За повеќе детали видете на стр. 26.

Есо

Ресетирање

Ресетирање на моменталните Есо дотерувања во фабрички дотерувања.

Заштеда

Ја намалува потрошувачката на енергија на ТВ. Кога ќе изберете [Исклучена слика], сликата се исклучува. Звукот не се менува.

Исклучува ако не се користи ТВ
Исклучување на ТВ ако не се користи одредено време.

Поддршка за корисниците

Име на моделот

Приказ на името на модел на Вашиот ТВ.

Верзија на софтверот

Приказ на моменталната верзија на софтверот на Вашиот ТВ.

Дигитална ТВ

Изберете [Информација за системот] за приказ на инфромација за дигиталните канали на ТВ.

Надворешни влезови

Изберете да видите или да управувате со влезовите на ТВ.

Проверка на сликата

Преглед Тест на слика: Овозможува проверка на состојбата на сликата на екранот.

USB системско ажурирање (само KDL-40R45xС, KDL-32R40xС)

Изберете да направите системско ажурирање.

Ажурирање на софтвер (освен за KDL-40R45xС, KDL-32R40xС)

Ажурирање на ТВ системот преку USB меморија или преку мрежа.

Изберете [USB] или [Network] за ажурирање.

Забелешка

- Ажурирање на софтверот преку интернет може да се разликува во зависност од ТВ моделот.

Автомат. преземање на софтвер

Изберете [Вкл.] за автоматско преземање на софтвер од емитуваниот сигнал.
Изберете [Искл.] за откажување.

Фабрични дотерувања

Ресетирање на сите дотерувања во фабрички. По извршување на оваа постапка се прикажува екранот за почетно дотерување.

Забелешка

- Во тоа време не го исклучувајте ТВ (трае околу 30 секунди) и не допирајте ниедно од копчињата.

Иницијализација на лична информација (освен за KDL-40R45xC, KDL-32R40xC)

Може да ја избришете личната информација зачувана на ТВ.

Поддршка за уредот

Приказ на информација за производот.

Шема на поврзување

Можете да поврзете различни видови на дополнителни уреди со Вашиот ТВ.

Забелешка

- Во зависност од ТВ моделот, со поврзување на голем USB уред може да се случат пречки со другата поврзана опрема.

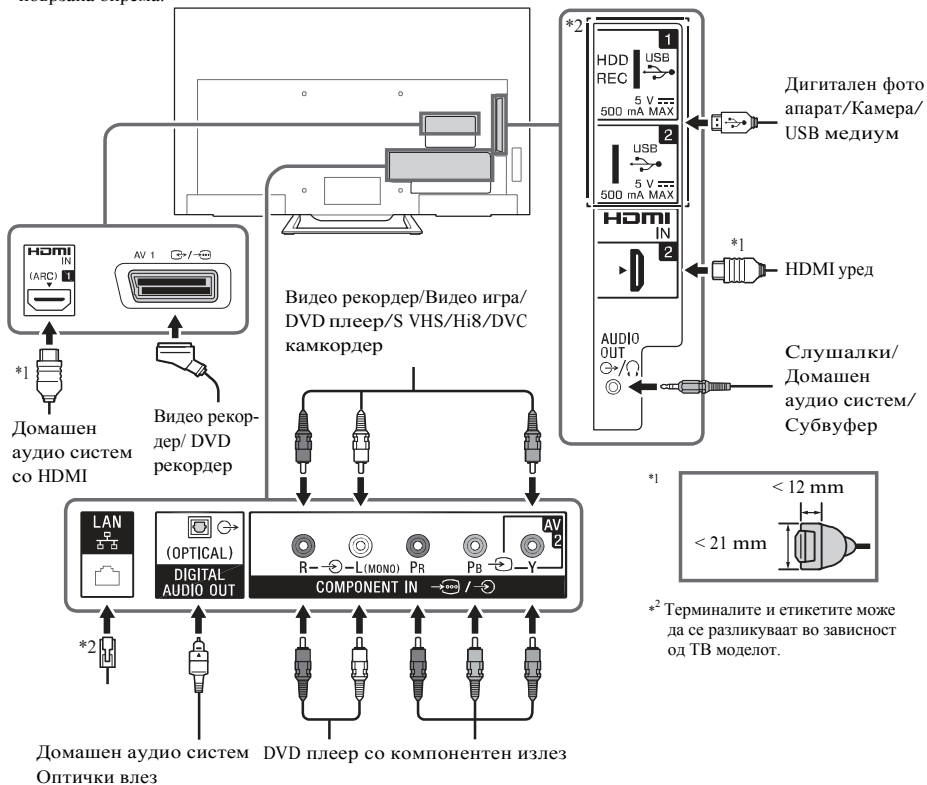

Домашен аудио систем DVD плеер со компонентен излез
Оптички влез

Квалитет на слика

- AV компонентен кабел
- Антенски кабел
- Компонентен кабел
- HDMI кабел





Видео датотеки со стандардна резолуција (SD) имаат сигнал на слика со вертикална резолуција од 480 (NTSC) или 576 (PAL/SECAM) реда.



Видео датотеки со висока резолуција (HD) имаат сигнал на слика со вертикална резолуција од 720 или 1 080 реда.

Користење на аудио и видео опрема

- 1 Вклучете ја поврзаната опрема.
- 2 Допрете  за приказ на влезен извор
- 3 Допрете  потоа  да изберете влезен извор по желба.
Ако поминат 5 секунди без никакво дејство се избира означниот елемент.

Забелешка

- Кога поврзувате дигитален аудио систем кој не е компатибилен со технологијата Audio Return Channel (ARC) користејќи HDMI кабел, треба да поврзете оптички аудио кабел во DIGITAL AUDIO OUT (OPTICAL) за добивање на дигитален звук.
- Кога поврзувате со HDMI проверете дали користите HighSpeed HDMI кабел со лого за видот на кабелот (се препорачува кабел на SONY).
- Кога поврзувате моно опрема, поврзете го аудио кабелот со приклучокот L (моно).

За користење на BRAVIA Sync

уреди



Кога поврзувате телевизор компатибилен со BRAVIA Sync опрема можете да ракувате со нив заедно. Направете претходно соодветни дотерувања. Дотерувањата за Конторли за BRAVIA Sync треба да се направат на ТВ и на поврзаната опрема. Видете [Дотерувања за BRAVIA Sync] (стр. 25) за дотерување на ТВ. Видете во инструкциите за работа на поврзаната опрема за неговите дотерувања.

Користење на дупол екран

(освен KDL-40R45xC, KDL-32R40xC)

Со дуплирање на екранот го покажува и на поврзаниот уред (на пр. смартфони) на голем екран на ТВ како што користи технологијата Miracast.

За користење на оваа функција не е потребен безжичен рутер (или топка за пристап).

- 1 Допрете / копче и изберете [Screen mirroring] преку  копчињата.
- 2 Работете со уредот компатибилен со дуплирање на екранот за да се поврзете со телевизорот. Откако ќе се поврзете екранот ќе се прикаже на уредот и на телевизорот.

За листа на поврзани уреди/ поништување на регистрацијата на уредот

Кога ќе се прикаже екран за подготвеност за дуплирање на екранот допрете **OPTION**, па изберете [Покажи листа на уреди/ Избриши]. За да ја откажете регистрацијата на уредот изберете го уредот од листата за бришење и допрете . Потоа изберете [Да] во екранот за потврда.

За приказ на прозор за дијалог при обид за поврзување на уредот со телевизор

Активирањето на оваа функција може да попречи при поврзување на уредот.

Кога ќе се прикаже на екранот за подготвеност за дуплирање на екранот допрете **OPTION**, потоа изберете [Известување за регистрација] → [Вкл.]. Имајте на ум дека откако ќе ја откжете пријавата за регистрација на уредот нема да можете да го поврзете овој уред се додека не го избришете од листата со уреди.

За промена на дотерувањето за опсегот на фреквенција (напредно)

Кога ќе се прикаже екранот за подготвеност за дуплирање на екранот допрете **OPTION**, потоа изберете [Дотерување на фреквенција].

Забелешка

- При поврзување на уредите треба да се почитува следното:
 - Уреди компатибилни со дуплирање на екранот: 2,4 GHz врска (5 GHz не е поддржано).
- За информации во врска со поддржаниот безжичен опсег на фреквенција на Вашиот уред видете во упатството за употреба на уредот.

Инсталирање на ТВ на сид

Во ова упатство за употреба на ТВ покажани се само чекорите за подготовка за инсталација на ТВ пред да го инсталирате на сид.

За потрошувачите:

За безбедност на производот и лична безбедност, Sony стриктно препорачува инсталацијата на ТВ да ја направи продавачот на Sony или овластен изведувач. Не се обидувајте сами да го инсталирате.

Sony продавачи и изведувачи:

Обрнете целосно внимани на безбедноста за време на инсталирањето, периодично одржување и испитување на овој производ.

Потребна е соодветна стручност за инсталирање на овој производ, особено за одредување на јачината на сидот да ја издржи тежината на ТВ. Прикачувањето на овој производ на сид доверете го на Sony продавачот или лиценциран изведувач и обрнете соодветно внимание на безбедноста при инсталацијата. Sony не е одговорен за штети или повреди при неправилна инсталација.

Користете Конзола за држач за сид SU-WL450 (одделно се продава) за инсталирање на ТВ на сид. При инсталирање на Конзолата за држач за сид исто видете во Упатството за употреба и Водичот за инсталација испорачан со Конзолата за држач за сид.



За инструкции за инсталација на Конзолата за држач за сид за Вашиот ТВ модел, видете на следната веб страна:
www.sony.eu/tv/wall-mount-bracket-manual

Отстранување на неправилности

Кога LED индикаторот трепка црвено, бројте колку пати трепка (временски интервал е три секунди).

Ако LED индикаторот трепка црвено, ресетирајте го ТВ со исклучување на кабелот за мрежа од ТВ околу две минути, а потоа повторно вклучете го ТВ.

Ако проблемот и понатаму постои, обратете се кај продавачот или сервисот на Sony и објаснете му колку пати LED индикаторот трепка црвено (временски интервал е три секунди). Допрете I/⏻ на ТВ да го исклучите, исклучете го кабелот за струја и обратете се кај продавачот или сервисот на Sony.

Кога LED индикаторот не трепка, проверете ги следните ставки.

Ако проблемот не се реши, однесете го ТВ кај овластениот сервис.

Слика

Нема слика (екранот е темен) и нема звук.

- Проверете го поврзувањето на антената/ кабелската.
- Поврзете го ТВ во AC напојување и допрете I/⏻ на ТВ или далечинското.

Нема слика или на екранот не се прикажува информација за менито на опремата поврзана во приклучокот за видео влез

- Допрете  за приказ на поврзаната опрема, потоа изберете влез по желба.
- Проверете ја врската меѓу дополнителната опрема и телевизорот.

Двојна слика или матна слика

- Проверете ја антенската/кабелската врска, местоположбата и насоката.

На екранот се прикажува само снег и шум

- Проверете дали антената не е скршена или свиткана.
- Проверете дали антената не дошла при крај на сервисниот живот (три до пет години при нормално користење, една до две години покрај море).

Искривена слика (прекинати линии или ленти)

- Телевизорот држете го подалеку од извори на електрични пречки, како автомобил, мотор, фенови или дополнителна опрема.
- При монтирање на дополнителна опрема оставете место меѓу опремата и телевизорот.
- Проверете ја антенската/кабелската врска.
- Кабелот од антената држете го подалеку од други кабли за поврзување.

Шум на сликата или звукот при гледање на ТВ канал

- Дотерајте [Автомат. фино дотерување] (автоматско фино дотерување) да добиете подобар прием на слика.

Ситни црни точки и/или светли точки се појавуваат на екранот

- Сликата на екранот се состои од пиксели. Малите црни точки и/или светли точки (пиксели) на екранот не значат дефект

Контурите на екранот се искривени

- Сменете го моменталното дотерување на [Режим Филм] со друга (стр. 19).

Програмите не се во боја

- Изберете [Ресетирање] (стр.19).

Нема боја или бојата е неправилна при гледање на сигнал од Y, P_b, P_r приклучоците на 

- Проверете го поврзувањето на Y, P_b, P_r на  и проверете дали секој приклучок правилно е поврзан со соодветниот приклучок

На екранот не се прикажува слика од поврзаната опрема



- Вклучете ја поврзаната опрема.
- Проверете ги каблите за поврзување.
- Допрете  да се прикаже поврзаната опрема и одберете влез по желба.
- Поставете ја правилно мемориската картичка или друг уред во дигиталниот фотоапарат.
- Користете мемориска картичка или друг уред од дигиталниот фотоапарат кој е форматиран според упатството за работа испорачани со дигиталниот фотоапарат.
- Не се гарантира работа на сите USB уреди. Освен тоа работата може да се разликува во зависност од карактеристиките на USB уредот и репродуцираното видео.

Не може да се избере поврзана опрема во менито или не може да се префрли влезот

- Проверете ги каблите за поврзување.

Звук

Нема звук, но сликата е добра

- Допрете  +/- или  (пригушување).
- Проверете дали [Звучници] во [AV дотерување] е дотерано во [ТВ звучници] (стр. 25).
- Проверете дали конекторот на слушалките е поврзан со телевизорот.

Нема звук или звукот има пречки

- Проверете дали дотерувањето Систем на телевизорот е погоден (стр. 19).

Канали

Не може да се избере саканиот канал

- Префрлете меѓу дигитален и аналоген режим и изберете дигитален/аналоген канал по желба.

Некои канали се празни

- Каналот е само за кодирана услуга/претплата. Претплатете се за платена ТВ услуга.
- Каналот се користи само за податоци (нема слика и звук).
- Контакттирајте го операторот за детали за преносот.

Не се прикажуваат дигитални канали

- Контакттирајте го Вашиот локален провајдер да дознаете дали во вашиот регион има дигитално емитување.
- Надоградете ја антената за подобар прием.

Мрежа

- * Не може да се користи VOD сервис за време на снимање.

Каков тип на уред може да се поврзе за користење на Функцијата за дупол екран?

- Може да се поврзе Sony компатибилен уред за дупол екран (Xperia).

Видеото или звукот понекогаш се прекинува

- Уреди кои емитуваат радио бранови, како на пр. безжични LAN уреди или микробранови печки, може да пречат со функцијата за дупол екран преку безжичен LAN. ТВ или Sony уредот со дупол екран (Xperia) држете ги настрана или исклучете ги.
- Брзината на комуникација може да се менува во согласност со растојанието или пречките меѓу уредите, конфигурација на уредот, состојба на радио брановите, линиско пригушување или каков уред користите. Комуникацијата може да се прекине поради условите на радио брановите.

Некоја содржина која се наплаќа не може да се репродуцира

- Уредот треба да е компатибилен со HDCP (High-bandwidth Digital Content Protection) 2.0/2.1 систем. Некоја содржина која се плаќа може да не се прикажува на некомпатибилен уред.

Апликациите се недостапни

- Проверете дали LAN кабелот или AC кабелот за напојување на рутерот/модемот* правилно се поврзани.
- * Вашиот рутер/модем треба прво да биде дотеран да се поврзе со интернет. Контакттирајте го интернет провајдерот за дотерувањата на рутерот/модемот.
- Обидете се подоцна да ја користите апликацијата. Серверот на провајдерот на апликацијата може да не работи.

Понекогаш квалитетот на видео сигналот може да е слаб кога користите безжичен LAN

- Квалитетот на безжичното мрежно поврзување варира во зависност од растојанието или пречките (пр. ѕид) меѓу ТВ и безжичниот рутер (акцес поинт), околни пречки и квалитет на безжичниот рутер (акцес поинт).

Безжичното LAN поврзување не е успешно или условите на радио прием се слаби

- Проверете го местото каде е инсталиран ТВ и безжичниот рутер (акцес поинт). Сигналот може да биде прекинат поради следните причини.
 - Други безжични уреди, микробранови печки, флуоресцентни светла и т.н се ставени во близина.
 - Има подови или ѕидови меѓу безжичниот рутер (акцес поинт) и ТВ.
- Ако проблемот се уште постои дури и откако же го прегледате горенаведеното, обидете се да направите жичано LAN поврзување.

Слаба слика на интернет видео

- Квалитетот зависи од оригиналното видео обезбедено од интернет провајдерот и пропусниот опсег на поврзувањето.

Одредена интернет содржина прикажува губење на детали, особено при брзо движење или темни сцени

- Видео квалитетот и големината на сликата зависат од брзината на емитување и доставата на провајдерот на содржината.

Добар квалитет на слика но нема звук на интернет содржината

- Квалитетот зависи од оригиналната содржина обезбедена од интернет провајдерот и вашиот пропусен опсег на поврзување.
- Поради природата на интернет видеото, немаат звук сите видеа.

ТВ не може да се поврзе со сервер

- Проверете го LAN кабелот или поврзувањето на серверот и ТВ.

- Проверете дали мрежата правилно е конфигурирана на ТВ.

Се прикажува порака која почнува дека ТВ не може да се поврзе со мрежа

- Проверете го моменталното мрежно дотерување. Допрете **HOME**, потоа изберете [Settings] → [System Settings] → [Set-up] → [Network] → [Network Set-up] → [View Network setting and status]. Ако сите ваши мрежни дотерувања се “-”, серверот може да не е правилно поврзан. Проверете го мрежното поврзување и/или упатството за употреба на серверот за информација за поврзување.
- Повторно конфигурирајте го мрежното дотерување.
- Ако LAN кабелот е поврзан во активен сервер и ТВ бара IP адреса, проверете го поврзување и конфигурирањето на DLNA Certified™ медија сервер.

Забелешка

- Вашето конфигурирање на IP адреса може да го видите со избор на [View Network setting and status].

DLNA Certified™ медија сервер не е достапен иако е прикажан во [Media] во менио Home

- Проверете го LAN кабелот/поврзувањето или поврзување на серверот. ТВ може да ја изгуби врската со серверот.
- Направете [Server Diagnostics] да проверите дали медија серверот правилно комуницира со ТВ. Допрете **HOME**, потоа изберете [Settings] → [System Settings] → [Set-up] → [Network] → [Home Network Setup] → [Server Diagnostics].

Кога користите рендерер функција, не може да се репродуцираат музички фајлови

- Некои апликации прикажуваат фото фајлови претходно инсталирање на компјутер заедно со репродукцијата на музика кога користите рендерер функција. ВО зависност од претходно инсталираните фото фајлови, репродукцијата на музика може да не е возможна, но може да се овозможи со менување на фото фајлот.

Не може да се поврзете со интернет

- Проверете дали LAN кабелот или AC кабелот за напојување на рутерот/модемот* правилно се поврзани.

* Рутерот/модемот мора претходно да се дотерани да се поврзат со интернет. Контакттирајте го интернет провајдерот за дотерувањ е на рутерот/модемот.

Немаате YouTube ID

- Ако немате YouTube ID и лозинка, регистрирајте се преку следната адреса.
<http://www.google.com/device>
(Може да се регистрирате за YouTube ID и лозинка и преку компјутер.)
Откако ќе регистрирате свој ID, може веднаш да почнете да го користите.

ОПШТО

Телевизорот автоматски е исклучува (влегува во режим на подготвеност)

- Проверете дали [Исклучување на тајмерот] е активиран (стр. 24).
- Проверете дали [Врметраење] е активирано во [Автоматско вклучување] (стр. 24) или [Дотерување на фоторамката] (стр. 24).
 - Проверете дали е активирано [Исклучување ако не се користи ТВ] (стр. 26).

Некои влезни извори не може да се изберат

- Изберете [AV дотерувања] и изберете [Секогаш] за влезен извор (стр. 22).

Далечинскиот управувач не работи

- Сменете ги батериите.

HDMI/MHL опремата не се прикажува во [Листа на BRAVIA Sync уреди]

- Проверете дали вашата опрема е компатибилна со Контроли за BRAVIA Sync.

Не може да се избере [Искл.] во [Контроли за BRAVIA Sync]

- Ако сте поврзале аудио систем кој е компатибилен со Контроли за BRAVIA Sync, не можете да изберете [Искл.] од ова мени. За да го смените аудио излезот кон ТВ звучниците, изберете [ТВ звучници] во менио [Звучници] (стр. 22).

Лозинката за [Родителска контрола] сте ја заборавиле

- Допрете **HOME** и изберете [Дотерувања] → [Системски дотерувања] → [Родителска контрола] → [ПИН код] потоа внесете 9999 за ПИН код (ПИН код 9999 секогаш се прифаќа).

На екранот се прикажува режим на приказ на продавницата или логото со промоција на функциите

- На далечинскиот управувач допрете  RETURN потоа допрете **HOME** и изберете [Settings] → [System Settings] → [Set-up] → [Auto Start-up]. Внимавајте да изберете [Home] во [Location].

Спецификации

Систем

Систем на екранот

LCD (Liquid Crystal Display), LED задно светло

ТВ систем

Аналоген: Во зависност од избраната

земја/подрачје: B/G, D/K, L, I

Дигитален: DVB-T/DVB-

C DVB-T2*¹

Сателитски*¹: DVB-S/DVB-S2

Систем на боја/видео

Аналоген: PAL, SECAM, NTSC3.58, NTSC4.43

Дигитален: MPEG-2 MP@ML/HL, H.264/MPEG-4

AVC HP@L4.0, MP@L4.0

Покриеност со канали

Аналогно: UHF/VHF/кабел, Во зависност од

избраната земја/подрачје.

Дигитален: UHF/VHF/кабел, Во зависност

од избраната земја/подрачје.

Сателитски*¹: IF фреквенција 950-2,150 MHz

Излез на звук (Само за 19.5V напојување)

5 W + 5 W

Безжична технологија

Протокол IEEE802.11b/g/n

(освен KDL-40R45xС, KDL-32R40xС)

Влезни/Излезни приклучоци

Кабел за антена

75 ohm надворешен терминал за VHF/UHF

Сателитска антена*¹

Женски F-тип на конектор IEC169-24, 75 ohm.

DiSEqC 1.0, LNB 13 V/18 V & 22 kHz,

Еднонасочен кабел EN50494.

AV1

21-пински Scart конектор (CENELEC стандард) вклучувајќи аудио/видео влез, RGB влез и TV аудио/видео излез.

COMPONENT IN/ AV2

COMPONENT IN

Поддржани формати: 1080p(50, 60 Hz), 1080i(50, 60 Hz), 720p(50, 60 Hz), 576p, 576i, 480p, 480i

Y: 1 Vp-p, 75 ohms, 0.3V negative sync

Pv: 0.7 Vp-p, 75 ohms

Pr: 0.7 Vp-p, 75 ohms

 Видео влез (фоно приклучок)

COMPONENT IN/ AV2

Аудио влез (фоно приклучок)

HDMI IN 1 (ARC), HDMI IN 2

HDMI Video: 1080p(30, 50, 60 Hz), 1080/24p, 1080i(50, 60 Hz), 720p(30, 50, 60 Hz), 720/24p, 576p, 576i, 480p, 480i

Влез за компјутер:

(Резолуција, Хоризонтална

фреквенција, Вертикална фреквенција)

For KDL-48R55xС / 40R55xС / 40R45xС

640 × 480, 31.5 kHz, 60 Hz

800 × 600, 37.9 kHz, 60 Hz

1,024 × 768, 48.4 kHz, 60 Hz

1,280 × 768, 47.4 kHz, 60 Hz

1,280 × 768, 47.8 kHz, 60 Hz

1,360 × 768, 47.7 kHz, 60 Hz

1,280 × 1,024, 64.0 kHz, 60 Hz

* 1,920 × 1,080, 67.5 kHz, 60 Hz

* Кога кон HDMI влезот ќе се примени 1 080p тајминг, тој ќе се обработува како видео тајминг а не како компјутерски тајминг.

За KDL-32R50xС / 32R40xС

640 × 480, 31.5 kHz, 60 Hz

800 × 600, 37.9 kHz, 60 Hz

1,024 × 768, 48.4 kHz, 60 Hz

1,280 × 768, 47.4 kHz, 60 Hz

1,280 × 768, 47.8 kHz, 60 Hz

1,360 × 768, 47.7 kHz, 60 Hz

Аудио: Двоканален линеаренPCM: 32, 44.1 и

48 kHz, 16, 20 и 24 bits, Dolby Digital

ARC (Audio Return Channel) (само HDMI IN 1)

DIGITAL AUDIO OUT (OPTICAL)

Дигитален оптички приклучок (Дво

канален линеарен PCM, Dolby Digital, DTS)

AUDIO OUT / Стерео мини приклучок)

Слушалки, Аудио излез, Субвуфер

(само KDL-40R45xС / 32R40xС)

USB порт

1 (HDD REC), 2 (освен KDL-40R45xС / 32R40xС)

USB порт

CAM

CAM (Conditional Access Module) слот

DC IN 19.5 V

АС влезен адаптер

LAN (Во зависност од земјата/реонот)

10BASE-T/100BASE-TX конектор (Во зависност од

работната околина на мрежата, брзината на

поврзување може да се разликува. 10BASE-T/

100BASE-TX брзина и квалитет на комуникација

не се гарантираат за овој ТВ.)

Друго

Додатоци по избор

Конзола за држач за сид: SU-WL450

Работна температура

0 °C – 40 °C

Влажнот при работа

10 % – 80 % RH (без кондензација)

Напојување и друго

Потребен напон

19.5 V DC со AC адаптер

Номинална: Влез220 V - 240 V AC, 50 Hz

Класа на енергетска ефикасност

KDL-48R55xC: A++

KDL-40R55xC: A+

KDL-40R45xC: A+

KDL-32R50xC: A+

KDL-32R40xC: A+

Големина на екран (дијагонално мерено)
(приближ.)

KDL-48R55xC: 48 inches / 120.9 cm

KDL-40R55xC / 40R45xC: 40 инчи / 101.6 cm

KDL-32R50xC / 32R40xC: 32 инчи / 80.0 cm

Потрошувачка

Во [Standard] режим

KDL-48R55xC: 46 W

KDL-40R55xC: 43 W

KDL-40R45xC: 45 W

KDL-32R50xC: 31 W

KDL-32R40xC: 31 W

Во [Vivid] режим

KDL-48R55xC: 85 W

KDL-48R553C: 74 W

KDL-48R550C: 74 W

KDL-40R555C: 71 W

KDL-40R553C: 58 W

KDL-40R550C: 58 W

KDL-40R455C: 63 W

KDL-40R453C: 50 W

KDL-40R450C: 50 W

KDL-32R505C: 59 W

KDL-32R503C: 45.8 W

KDL-32R500C: 45.8 W

KDL-32R405C: 58 W

KDL-32R403C: 45 W

KDL-32R400C: 45 W

Просечна годишна потрошувачка*2

KDL-48R55xC: 67 kWh

KDL-40R55xC: 63 kWh

KDL-40R45xC: 66 kWh

KDL-32R50xC: 45 kWh

KDL-32R40xC: 45 kWh

Потрошувачка во режим на подготвеност*3

KDL-48R55xC: 0.5 W

KDL-40R55xC: 0.5 W

KDL-40R45xC: 0.5 W

KDL-32R50xC: 0.5 W

KDL-32R40xC: 0.5 W

Резолуција на приказ

KDL-48R55xC / 40R55xC / 40R45xC: 1,920 точки
(хоризонтално) × 1,080 линии (вертикално)

KDL-32R50xC / 32R40xC: 1,366 точки (хоризон-
тално) × 768 линии (вертикално)

Димензии (Приближ.) (в × ш × д)

со Држач за маса

KDL-48R55xC: 108.9 × 67.2 × 20.1 cm

KDL-40R55xC / 40R45xC: 92.4 × 58.0 × 16.6 cm

KDL-32R50xC / 32R40xC: 73.8 × 47.0 × 15.1 cm

без Држач за маса

KDL-48R55xC: 108.9 × 63.8 × 6.5 cm

KDL-40R55xC / 40R45xC: 92.4 × 54.6 × 6.5 cm

KDL-32R50xC / 32R40xC: 73.8 × 44.1 × 6.5 cm

Маса (Приближ.)

со Држач за маса

KDL-48R55xC: 11.0 kg

KDL-40R55xC / 40R45xC: 8.7 kg

KDL-32R50xC / 32R40xC: 6.3 kg

без Држач за маса

KDL-48R55xC: 10.4 kg

KDL-40R55xC / 40R45xC: 8.1 kg

KDL-32R50xC / 32R40xC: 5.8 kg

*1 Сите ТВ немаат DVB-T2 или DVB-S/S2 техно-
логија или сателитски антенски терминал.

*2 Годишна потрошувачка на енергија врз основа на
потрошувачката на ТВ кој работи 4 часа дневно за 365
дена. Вистинската потрошувачка на енергија ќе се
разликува во зависност од тоа како го користите ТВ.

*3 Наведениот режим на мирување се постигнува откако
ТВ ќе заврши со неопходните интерни процеси.

Забелешка

- Достапноста на додатоци по желба зависи од земјата/регионот/ТВ моделот/залихата
- Не ја валдете картичката – макета од TV CAM (Conditional Access Module) слотот освен ако сакате да ставите смарт картичка која одговара во CAM.
- Дизајнот и спецификациите се предмет на измена без претходна најава.

Забелешка за дигиталната функција на ТВ

- Секоја функција поврзана со дигитална ТВ **DVB** ќе работи само во државите и областите каде што се емитува DVB-T/DVB-T2* (MPEG-2 и H.264/MPEG-4 AVC) дигитален терестријален сигнал или таму каде што има пристап до компатибилен кабелски сервис на DVB-C (MPEG-2 и H.264/MPEG-4 AVC). Проверете кај локалниот добавувач дали можете да примите DVB-T/DVB-T2 сигнал каде што живеете или прашајте го кабелскиот оператор дали нивниот DVB-C кабелски сервис е погоден за интегрирана соработка со овој ТВ.
- Вашиот кабелски оператор може да наплатува за нивните услуги или ќе треба да се согласите со нивните услови и одредби за работа.
- Овој ТВ е во согласност со DVB-T/DVB-T2 и DVB-C спецификации, но не се гарантира компатибилност со идното DVB-T/DVB-T2 дигитално терестријално и DVB-C дигитално кабелско емитување.
- Можно е одредени дигитални функции на телевизорот да не работат во некои земји/региони и DVB-C кабелската услуга може да не работи правилно со некои оператори.

* Сите телевизори немаат 2-ро издание на технологијата T2* за дигитално видео репродуцирање.

Информации за трговската марка

- Термините HDMI и HDMI High-Definition Multimedia Interface, како и логото на HDMI, се трговски марки или регистрирани заштитни знаци на HDMI Licensing LLC во САД и други држави.
- Произведено по лиценца на Dolby Laboratories.
Dolby и симболот дупло D се трговски марки на Dolby Laboratories.
- “BRAVIA” и BRAVIA се заштитни знаци на Sony Corporation.
- “Blu-ray Disc”, “Blu-ray” и “Blu-ray Disc” логата се заштитни знаци на Blu-ray Disc Association.
- За DTS патенти видете <http://patents.dts.com>. Произведено под лиценца на DTS Licensing Limited. DTS, символът, & DTS и симболот заедно се регистрирани заштитни знаци, а DTS 2.0+ Digital Out е трговска марка на DTS, Inc. © DTS, Inc. Сите права се задржани.
- TUXERA е регистриран заштитен знак на Tuxera Inc. во САД и други земји.
- Windows Media е регистриран заштитен знак и трговска марка на Microsoft Corporation во САД и/или други земји.
- Овој производ содржи технологија која е предмет на одредени интелектуални права на Microsoft. Користење или дистрибуција на оваа технологија надвор од овој производ е забранета без соодветна лиценца од Microsoft.

Освен KDL-40R45xC, KDL-32R40xC

- Opera® Devices SDK од Opera Software ASA. Copyright 1995-2014 Opera Software ASA. Сите права се задржани.
- Wi-Fi, Wi-Fi Direct, Miracast и Wi-Fi Protected Setup се заштитени знаци или трговски марки на Wi-Fi Alliance.

Само за сателитски модели:

- DiSEqC™ е заштитен знак на EUTELSAT. Овој ТВ поддржува DiSEqC 1.0. Овој ТВ не е наменет за контролирање на моторизирана антена.



(освеи KDL-40R45xC, KDL-32R40xC)





За корисни информации за производите на Sony

www.sony.eu/support

<http://www.sony.net/>

©2015 Sony Corporation



4562100111

4-562-100-11(1)