

SONY®

Digitalni LCD TV prijemnik

Upute za uporabu

KDL-37S40xx	KDL-37V40xx
KDL-32S40xx	KDL-37V42xx
KDL-26S40xx	KDL-32V40xx
KDL-37U40xx	KDL-32V42xx
KDL-32U40xx	KDL-26V40xx
KDL-26U40xx	KDL-26V42xx

BRAVIA

Uvod

Zahvaljujemo na odabiru Sony proizvoda. Prije uporabe TV prijemnika, molimo vas da pažljivo i temeljito pročitate ove upute i da ih sačuvate za kasniju uporabu.

Zbrinjavanje isluženog TV prijemnika



Odlaganje islužene električne i elektroničke opreme (primjenjivo u Europskoj uniji i ostalim europskim državama sa sustavima odvojenog prikupljanja otpada)

Ova oznaka na proizvodu ili na ambalaži označava da se ovaj proizvod ne smije zbrinjavati kao kućni otpad. On treba biti zbrinut na za tu namjenu predviđenom mjestu za reciklažu

električne ili elektroničke opreme. Pravilnim zbrinjavanjem starog proizvoda čuvate okoliš i brinete za zdravlje svojih bližnjih. Nepravilnim odlaganjem proizvoda ugrožava se okoliš i zdravlje ljudi. Reciklažom materijala pomažete u očuvanju prirodnih izvora. Za detaljne informacije o reciklaži ovog proizvoda, molimo kontaktirajte vašu lokalnu upravu, odlagalište otpada ili trgovinu gdje ste kupili proizvod.



Zbrinjavanje otpadnih baterija (primjenjuje se u Europskoj uniji i ostalim europskim zemljama sa sustavima odvojenog prikupljanja otpada)

Ova oznaka na bateriji ili na ambalaži označava da se isporučena baterija ne smije zbrinjavati kao kućni otpad. Pravilnim zbrinjavanjem starih baterija čuvate okoliš i brinete za zdravlje

svojih bližnjih. Nepravilnim odlaganjem proizvoda ugrožava se okoliš i zdravlje ljudi. Reciklažom materijala pomažete u očuvanju prirodnih izvora. U slučaju da neki proizvod iz sigurnosnih razloga ili zbog performansi ili ispravnosti zahtijeva stalnu vezu s ugrađenom baterijom, njezinu zamjenu valja povjeriti isključivo ovlaštenom servisu. Kako bi se zajamčilo pravilno rukovanje baterijom, na kraju njezina radnog vijeka je odnesite na odlagalište za recikliranje električne i elektronske opreme. Za sve ostale baterije molimo da pogledate poglavlje o tome kako sigurno izvaditi bateriju iz uređaja. Odnosite je na odlagalište za recikliranje dotrajalih baterija. Za detaljne informacije o reciklaži ovog uređaja ili baterije, molimo kontaktirajte vašu lokalnu upravu, odlagalište otpada ili trgovinu u kojoj ste kupili proizvod.

Proizvođač ovog uređaja je Sony Corporation, 1-7-1 Konan Minato-ku Tokyo, 108-0075 Japan. Ovlašteni predstavnik za pitanja elektromagnetske kompatibilnosti i sigurnosti proizvoda je Sony Deutschland GmbH, Hedelfinger Strasse 61, 70327 Stuttgart, Njemačka. U vezi servisiranja i jamstva obratite se na adrese navedene u priloženom popisu servisa i jamstvenom listu.

Napomene o funkciji Digital TV

- Sve značajke vezane uz funkciju Digital TV (**DVB**) radić će samo u zemljama ili područjima emitiranja DVB-T (MPEG2) digitalnog zemaljskog signala ili gdje je omogućen pristup kompatibilnom DVB-C (MPEG2) kabljskom sustavu. Provjerite kod svog davatelja usluga emitira li se DVB-T signal i u vašoj zemlji ili provjerite da li njihov DVB-C kabljski sustav odgovara integriranim funkcijama ovog TV prijemnika.
- Poslužitelj usluge kabljske TV može naplatiti takve usluge, te će možda biti potreban vaš pristanak na takve uvjete poslovanja.
- Iako je ovaj TV prijemnik usklađen s DVB-T i DVB-C standardima, nije zamjena njegova kompatibilnost s budućim DVB-T digitalnim zemaljskim i DVB-C digitalnim kabljskim prijenosima.
- Neke Digital TV funkcije možda neće biti dostupne u nekim zemljama/regijama, a DVB-C kabljske funkcije možda neće pravilno raditi kod nekih operatera.
- Popis kompatibilnih kabljskih poslužitelja potražite na web stranici:
<http://support.sony-europe.com/TV/DVBC/>

Zaštitni znakovi

- **DVB** je registrirani zaštitni znak tvrtke DVB Project.
- Proizvedeno pod licencom tvrtke BBE Sound, Inc. Licenca tvrtke BBE Sound, Inc. pod jednim ili više patenata u SAD-u: 5510752, 5736897. BBE i BBE simbol su registrirani zaštitni znakovi tvrtke BBE Sound, Inc.
- Proizvedeno pod licencom tvrtke Dolby Laboratories. "Dolby" i simbol dvostrukog D **DD** su zaštitni znakovi tvrtke Dolby Laboratories.
- HDMI, logo HDMI i High-Definition Multimedia Interface su zaštitni znakovi ili registrirani zaštitni znakovi tvrtke HDMI Licensing LLC.



- Na ilustracijama u ovom priručniku prikazan je model KDL-32V4000, osim ako nije drugačije navedeno.
- Oznaka "x" u nazivu modela odgovara brojčanim oznakama koje odgovaraju boji modela.

Sadržaj

Upute za brzi početak

4

Provjera isporučenog pribora	4
Sigurnosne informacije	8
Mjere opreza	9
Pregled tipaka na daljinskom upravljaču	10
Pregled tipaka i indikatora na TV prijemniku	11

Gledanje TV programa

Gledanje TV programa	12
Pregled digitalnog elektronskog programskog vodiča (EPG) DVB	14
Uporaba Favourite popisa DVB	15

Uporaba dodatne opreme

Spajanje dodatne opreme	16
Gledanje slika sa spojene opreme	17
Uporaba funkcije "Control for HDMI"	18

Uporaba izbornika MENU

Kretanje kroz izbornike	19
Izbornik Picture Adjustment	20
Izbornik Sound Adjustment	21
Izbornik Features	22
Izbornik Set-up	23
Izbornik Digital Set-up DVB	26

Dodatne informacije

Tehnički podaci	28
U slučaju problema	30

DVB : samo za digitalne kanale

 Prije uporabe TV prijemnika, pročitajte "Sigurnosne napomene" u ovom priručniku.
Sačuvajte ovaj priručnik za buduću uporabu.

Upute za brzi početak

1: Provjera isporučenog pribora

Daljinski upravljač RM-ED009 (1)

Baterije veličine AA (tip R6) (2)

Postolje (1)

Vijci za postolje (3)

Umetanje baterija u daljinski upravljač

Gurnite i podignite pokrov za otvaranje.

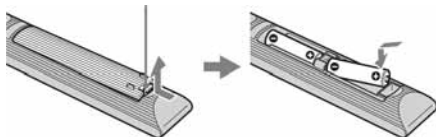

2: Pričvršćenje postolja

1 Otvorite kutiju i izvadite postolje i vijke.

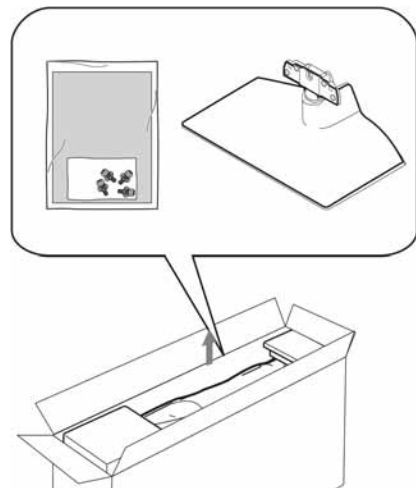

2 Postavite TV prijemnik na postolje. Pri tome pripazite na kabele.

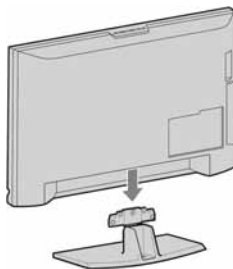

3 Isporučenim vijcima pričvrstite TV prijemnik na postolje.

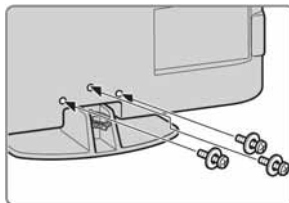

Kod uporabe električnog odvijača, podesite silu pritezanja na približno 1,5 N·m (15 kgf·cm).

3: Spajanje antene/ videorekordera/DVD rekordera

Spajanje antene/kabelskog sustava

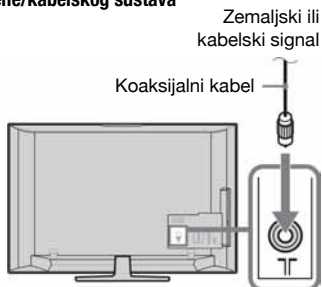

Spajanje antene/kabelskog sustava/
videorekordera/DVD rekordera

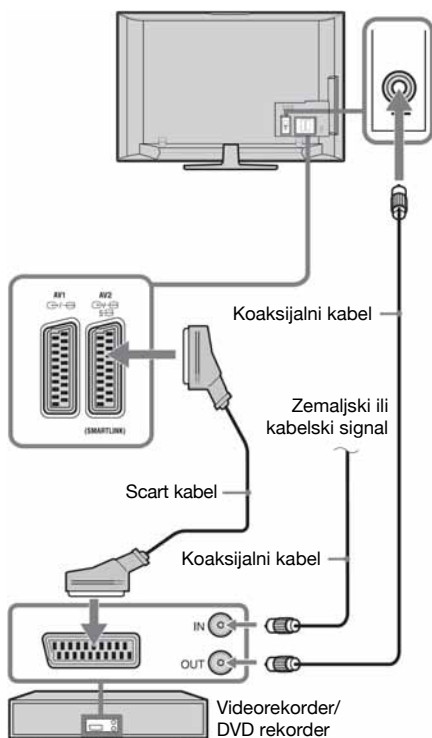

4: Osiguranje od prevrtanja

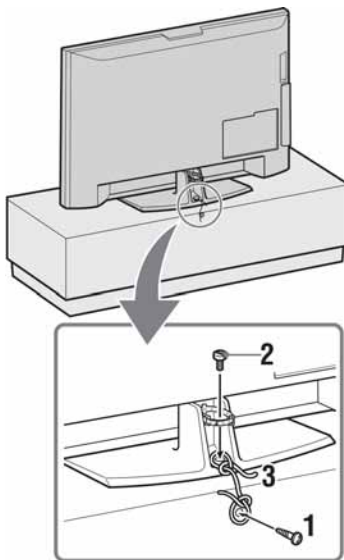

- 1 Zavrnite vijak za drvo u postolje TV prijemnika (promjer 4 mm, nije priložen).
- 2 Zavrnite vijak (M6 x 12, nije priložen) u otvor na TV prijemniku.
- 3 Povežite vijak za drvo i vijak na uređaju snažnom vezicom.

5: Povezivanje kabela u snop

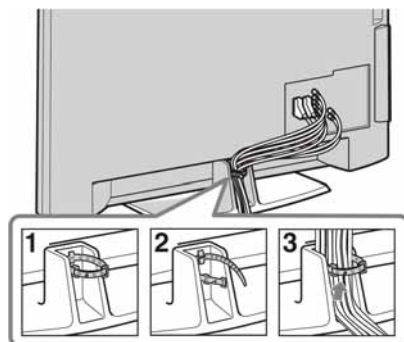

6: Odabir jezika, zemlje/regije i lokacije

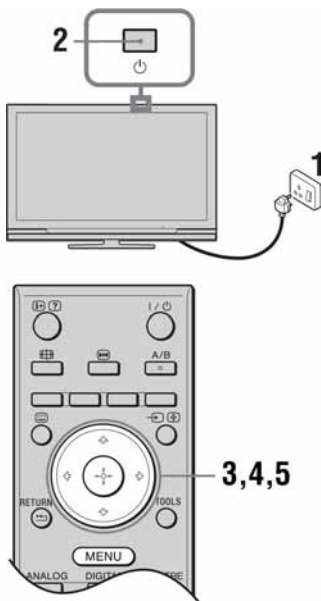

- 1 Priključite TV prijemnik u zidnu utičnicu (220-240 V AC, 50 Hz).
- 2 Pritisnite na TV prijemniku. Kod prvog uključenja TV prijemnika, na zaslonu se pojavi izbornik Language.
- 3 Pritisnite tipke za odabir jezika prikazanih na izbornicima, te pritisnite .



- 4 Pritisnite za odabir države/regije u kojoj će se upotrebljavati TV prijemnik i zatim pritisnite .

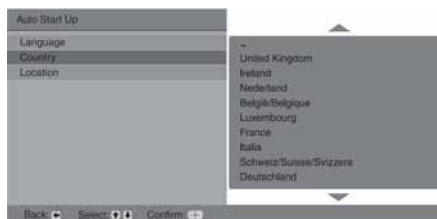

Ako se država/regija u kojoj želite upotrebljavati TV prijemnik ne nalazi na popisu, odaberite "-" umjesto države/regije.

- 5 Pritisnite za odabir tipa lokacije na kojoj će se upotrebljavati TV prijemnik i zatim pritisnite .

Sony preporučuje odabir opcije "Home" zbog štednje energije.



Ova opcija bira početni mod slike u skladu s tipičnim osvjetljenjem odabranih lokacija.

7: Automatsko ugađanje kanala

- 1 Pritisnite .



- 2 Pritisnite za odabir "Antenna" ili "Cable" te pritisnite .

Nakon odabira opcije "Cable", pojavi se izbornik za odabir načina pretraživanja. Pogledajte odjeljak "Ugađanje TV prijemnika za digitalni kablski sustav" (str. 7).

TV prijemnik počinje pretragu svih dostupnih digitalnih kanala i nakon toga analognih. Postupak može potrajati nekoliko minuta, stoga vas molimo da za to vrijeme ne pritisćete tipke na TV prijemniku i daljinskom upravljaču.

Ukoliko se pojavi poruka za potvrdu priključka antene





Nije pronađen nijedan digitalni ili analogni kanal. Provjerite antenske priključke i pritisnite  za ponovno uključivanje automatskog ugađanja.

- 3** Kad se na zaslonu prikaže izbornik Programme Sorting, slijedite korake iz odlomka "Razvrstavanje programa" (str. 23). Ako ne želite promijeniti redoslijed pohranjivanja analognih kanala na TV prijemniku, prijedite na korak 4.
- 4** Pritisnite **MENU** za izlaz.
TV prijemnik je ugodio sve dostupne kanale.



Ako nije moguće ostvariti prijem digitalnog kanala ili ako ste odabrali regiju u kojoj nema digitalnog prijenosa, nakon koraka 3 potrebno je podesiti točno vrijeme.

Ugađanje TV prijemnika za digitalno kabelsko povezivanje

- 1** Pritisnite .
- 2** Pritisnite  za odabir "Scan Type", zatim pritisnite  za odabir "Quick Scan" ili "Full Scan" i pritisnite .
"Quick Scan": kanali se ugađaju prema informacijama poslužitelja kabelskog sustava unutar emitiranog programa. Preporučeno podešenje za postavke "Frequency", "Network ID" i "Symbol Rate" je "Auto", osim ako niste dobili drugačije upute od poslužitelja. Savjetujemo "Quick Scan" za brzo ugađanje, ako poslužitelj podržava takav način pretraživanja.
"Full Scan": Svi dostupni kanali se ugađaju i pohranjuju. Postupak može potrajati neko vrijeme. Ovu opciju savjetujemo kada poslužitelj ne podržava "Quick Scan" način pretraživanja. Podrobnije informacije o podržanim kabelskim poslužiteljima potražite na web adresi: <http://support.sony-europe.com/TV/DVBC>

- 3** Pritisnite  za odabir "Start".
TV prijemnik počinje pretraživanje kanala. Molimo, ne pritisćite tipke na TV prijemniku i na daljinskom upravljaču.



Neki kabelski poslužitelji ne podržavaju "Quick Scan". Ukoliko nijedan kanal nije pronađen "Quick Scan" postupkom, izvedite "Full Scan".

Odvajanje postolja od TV prijemnika



Nemojte odvajati postolja od TV prijemnika, osim ako ga želite montirati na zid.

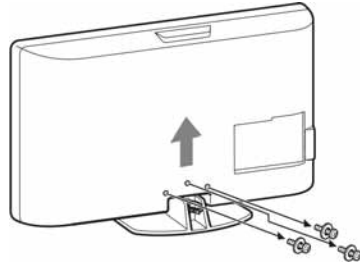

Sigurnosne informacije

Instalacija/Podešavanje

Instalirajte i koristite TV prijemnik u skladu s donjim uputama kako biste spriječili opasnost od požara, električnog udara ili štete i/ili ozljeda.

Instalacija

- TV prijemnik postavite blizu lako dostupne mrežne utičnice.
- Postavite TV prijemnik na stabilnu i ravnu površinu.
- Montažu na zid smije izvoditi samo stručno osoblje.
- Iz sigurnosnih razloga savjetujemo da koristite Sony pribor, uključujući:
 - KDL-37S40xx/ KDL-32S40xx/ KDL-37U40xx/ KDL-32U40xx/ KDL-37V40xx/ KDL-37V42xx/ KDL-32V40xx/ KDL-32V42xx:
 - Zidni nosač SU-WL500
 - KDL-26S40xx/ KDL-26U40xx/ KDL-26V40xx/ KDL-26V42xx:
 - Zidni nosač SU-WL100
 - KDL-37S40xx/ KDL-32S40xx/ KDL-37U40xx/ KDL-32U40xx/ KDL-37V40xx/ KDL-37V42xx/ KDL-32V40xx/ KDL-32V42xx:
 - TV postolje SU-FL300M

- Kad pričvršćujete kuke zidnog nosača na TV prijemnik, koristite samo vijke isporučene sa zidnim nosačem. Isporučeni vijci dizajnirani su tako da budu 8-12 mm dugi kad se mjeri od pričvršne površine kuke zidnog nosača. Promjer i dužina vijaka razlikuju se ovisno o modelu nosača za zid. Uporabom vijaka koji nisu isporučeni može doći do oštećenja TV prijemnika ili uzrokovati pad prijemnika, itd.

8 mm - 12 mm



- Vijk (isporučeni uz nosač za zid)
- Kuka za montiranje
- Dodatak za kuku sa stražnje strane TV prijemnika

Prenošenje

- Prije prenošenja TV prijemnika, odspojite sve kabele.
- Za prenošenje TV prijemnika potrebne su dvije ili tri osobe.
- Kod nošenja držite TV prijemnik kao što je prikazano na slikama desno. Zaštitite LCD zaslon od opterećenja.
- Kod podizanja ili premještanja TV prijemnika, čvrsto ga prihvatite za donju stranu.
- Prilikom prenošenja TV prijemnika, zaštitite ga od udara i vibracija.
- Kod prenošenja TV prijemnika na popravak ili kod preseljenja, zapakirajte ga u originalnu ambalažu.

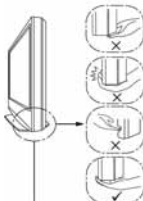

Pridržavajte donji dio zaslona, ne prednji. Nemojte držati za udubljeni dio. Nemojte držati prozimi donji dio.

Ventilacija

- Nikad nemojte prekrivati ventilacijske otvore na kućištu TV prijemnika.
- Ostavite slobodan prostor oko TV prijemnika kao što je prikazano na slici.
- Savjetujemo da koristite Sony zidni nosač kako bi osigurali odgovarajuću ventilaciju.

Montaža na zid

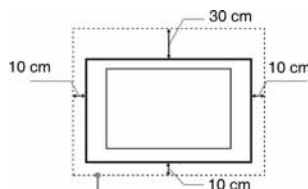

Ostavite najmanje ovoliko slobodnog prostora oko uređaja.

Instalacija s postoljem

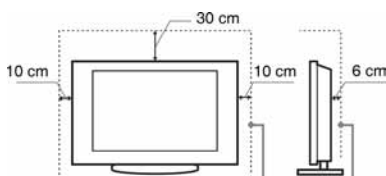

Ostavite najmanje ovoliko slobodnog prostora oko uređaja.

- Za ispravnu ventilaciju, te kako biste spriječili nakupljanje prašine i nečistoće:
 - Nemojte postavljati uređaj površinom zaslona okrenut prema podlozi, ne instalirajte ga naopako, na stražnju ili na bočnu stranu.
 - Ne stavljajte TV uređaj na policu, tepih, krevet ili u vitrinu.
 - Nemojte uređaj pokrivati komadima tkanine, primjerice zavjesama ili predmetima kao što su novine, itd.
 - Ne postavljajte TV prijemnik kao što je prikazano na slici.

Blokiran protok zraka

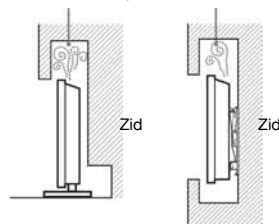

Mrežni kabel

S kabelom i mrežnom utičnicom postupajte kao što je opisano, kako bi spriječili opasnost od požara, električnog udara ili štete i/ili ozljede:

- Koristite isključivo Sony mrežni kabel, ne koristite kabele ostalih proizvođača.
- Uložite utikač do kraja u utičnicu.
- TV prijemnik koristite isključivo na napajanje 220-240 V AC.
- Prilikom povezivanja kabela, obavezno odspojite mrežni kabel. Pazite da nogom ne zapnete i povučete kabel.
- Odspojite mrežni kabel prije premještanja ili rada na uređaju.
- Čuvajte mrežni kabel dalje od izvora topline.
- Povremeno odspojite i očistite mrežni utikač. Utikač pokriven prašinom može nakupiti vlagu zbog čega može doći do oštećenja izolacije, a time do opasnosti od požara.

Napomene

- Ne koristite isporučeni mrežni kabel na drugoj opremi.
- Nemojte prelamati, savijati ili uvrtati kabel. Može doći do oštećenja izolacije oko vodiča ili prekida vodiča.
- Nemojte raditi preinake na mrežnom kabelu.
- Nemojte stavljati teške predmete na mrežni kabel.
- Ne vucite kabel, već prihvatite utikač prilikom odspajanja iz mrežne utičnice.
- Ne spajajte previše uređaja na istu mrežnu utičnicu.
- Ne koristite labave mrežne utičnice.

Neprikladna uporaba

Ne instalirajte/koristite TV prijemnik na mjestima, okružjima ili u okolnostima poput niže opisanih, kako bi spriječili nepravilnost u radu TV prijemnika, požar, električni udar, štetu i/ili ozljede.

Mjesta:

Na otvorenom (na izravnom utjecaju sunca), na obali, na brodu i ostalim plovilima, vozilima, u medicinskim ustanovama, na mjestima izloženima mehaničkim vibracijama; blizu vode, kiše, vlage ili dima.

Okruženje:

Pretjerano vruća, vlažna ili prašnjava mjesta; mjesta gdje u uređaj lako mogu ući insekti; blizu zapaljivih predmeta (svijeća itd.). TV prijemnik se ne smije izlagati kapađu ili prskanju. Ne stavljajte predmete napunjene vodom (primjerice vaze) na TV prijemnik.

Okolnosti:

Ne rukujte uređajem mokrim rukama; kad je otvoreno kućište uređaja, ili s priključcima koje nije preporučio proizvođač. Odspojite TV prijemnik iz mrežne utičnice i antene tijekom olujnog nevremena.

Slomljeni dijelovi:

- Ne bacajte nikakve predmete u TV prijemnik. Staklo zaslona bi se moglo razbiti te uzrokovati ozbiljne ozljede.
- Okolno površina TV zaslona pukne, ne dodirujte je dok ne odspojite mrežni kabel. U suprotnom bi moglo doći do električnog udara.

Kad nije u uporabi

- Ukoliko ne planirate koristiti TV prijemnik dulje vrijeme, TV prijemnik odspojite iz napajanja radi očuvanja okoliša i sigurnosnih razloga.
- TV prijemnik je odspojen iz napajanja tek nakon odspajanja mrežnog kabela.
- Međutim, neki TV prijemnici su možda opremljeni značajkom koja zahtijeva da budu u pripravnim stanju da bi pravilno funkcionirali.

Za djecu

- Ne dopustite djeci da se penju na TV prijemnik.
- Sine dijelove čuvajte izvan doseg djece, kako ih ne bi slučajno progutala.

U slučaju problema...

Isključite TV prijemnik iz napajanja.

Obratite se Sony ovlaštenom servisu kako bi uređaj provjerio kvalificirani tehničar.

Kad:

- je oštećen mrežni kabel.
- je loš kontakt s mrežnom utičnicom.
- je TV prijemnik oštećen, budući da je pao, udaren ili je nešto bačeno u njega.
- tekućina ili neki predmet dospjeje u otvore uređaja.

Mjere opreza

Gledanje TV prijemnika

- Gledajte TV prijemnik pri umjerenom svjetlu, jer gledanje dulje vrijeme pri slaboj rasvjeti opterećuje oči.
- Kod korištenja slušalica, podesite glasnoću kako bi spriječili prejerane promjene u glasnoći, te spriječili oštećenja sluha.

LCD zaslon

- Iako je LCD zaslon izrađen uz uporabu visokoprecizne tehnologije i ima 99,99% ili više efektivnih piksela, može doći do pojave crnih ili točkica u boji (crvenih, plavih ili zelenih). To je karakteristika LCD zaslona i ne predstavlja kvar.
- Nemojte pritiscati ili ogrepsti prednji filter i ne stavljajte nikakve predmete na TV prijemnik. Slika u tom slučaju može biti neujednačena ili se LCD zaslon može oštetiti.
- Koristite li TV prijemnik na hladnome mjestu, slika može biti "razmazana" ili previše tamna, no to ne predstavlja kvar. Ovaj fenomen nestaje zajedno s porastom temperature.
- Ako su na zaslonu duže vrijeme prikazane mirne slike, može doći do pojave dvostrukih slika, koje nestaju nakon nekoliko trenutaka.
- Zaslon i kućište TV prijemnika se zagrijavaju tijekom uporabe, no to ne predstavlja kvar.
- LCD TV prijemnik sadrži malu količinu tekućeg kristala i žive. Fluorescentna žarulja ugrađena u TV prijemnik također sadrži živu. Poštujte lokalne propise o odlaganju otpada.

Rukovanje i čišćenje površine zaslona/kućišta

Prije čišćenja, odspojite TV prijemnik iz napajanja.

Kako bi spriječili propadanje materijala ili premaza zaslona, uzmete u obzir sljedeće.

- Prašinu s površine zaslona/kućišta obrišite mekom tkaninom. Tvrdokorniju nečistoću uklonite mekom tkaninom umočenom u otopinu blagog deterdženta.
- Nikad nemojte upotrebljavati abrazivne spužvice, kisela ili lužnata sredstva za čišćenje, prašak za ribanje ili zapaljiva sredstva poput alkohola, benzina, razrjeđivača ili insekticida. Uporaba takvih sredstava ili dulji kontakt s gumom ili vinilom može oštetiti površinu zaslona i kućište.
- Preporuča se povremeno usisavanje ventilacijskih otvora radi dobre ventilacije.
- Ukoliko je moguće podesiti nagib TV prijemnika, budite pažljivi kako se ne bi prevrnuo s postolja.

Dodatna oprema

Slika može biti izobličena ili sadržavati šum ako se TV prijemnik postavi u blizini uređaja koji emitiraju elektromagnetsko zračenje.

Baterije

- Prilikom ulaganja baterija obratite pažnju na ispravan polaritet.
- Ne koristite različite vrste baterija istovremeno i ne miješajte stare i nove baterije.
- Iskorištene baterije odložite na ekološki prihvatljiv način. Neke regije imaju uređeno odlaganje baterija. Upoznajte se s lokalnim propisima.
- Pažljivo rukujte daljinskim upravljačem. Ne ispuštajte i ne gazite po njemu, te ne proljevajte nikakvu tekućinu po njemu.
- Ne stavljajte daljinski upravljač na mjesta blizu izvora topline, na izravnu sunčevu svjetlost ili u vlažnoj prostoriji.

Pregled tipaka na daljinskom upravljaču

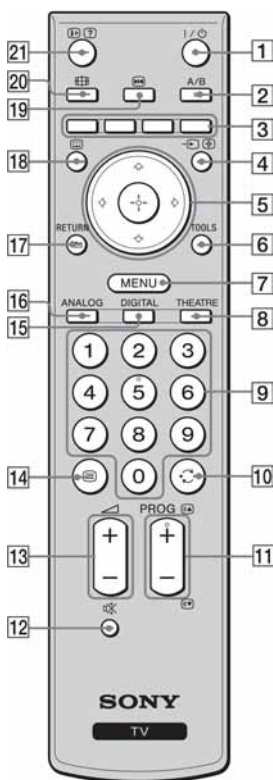

- 1** **I/⏻ – Pripravno stanje TV prijemnika**
Ovom tipkom je moguće privremeno isključiti/uključiti TV prijemnik u pripravno stanje.
- 2** **A/B – Dual Sound (stranica 21)**
- 3** **Tipke u boji (stranica 13, 14, 15)**
- 4** **↔/⏮ – Odabir izvora ulaznog signala/Zadržavanje teksta**
 - U TV načinu (stranica 17): Odabir izvora ulaznog signala opreme spojene na priključnice TV prijemnika.
 - U teletext načinu (stranica 12): Zadržavanje tekuće stranice.
- 5** **↕/↔/↔/↔/⏻**
- 6** **TOOLS (stranica 13, 18)**
Omogućuje pristup različitim načinima gledanja i promjenu/podešavanje izvora i načina zaslona.
- 7** **MENU (stranica 19)**
- 8** **THEATRE**
Uključenje/isključenje Theatre načina. Kad je Theatre način uključen, optimalan izlaz zvuka (ukoliko je spojen TV prijemnik s audio sustavom putem HDMI kabela) i kvaliteta slike za video zapise se automatski podešavaju.
- 9** **Brojčane tipke**
 - U TV načinu: Odabir kanala. Za kanale preko 10, unesite drugu i treću znamenku vrlo brzo.
 - U teletext načinu: Unos troznamenkastog broja odabrane stranice.
- 10** **⏮ – Odabir prethodnog kanala**
Pritiskom na tipku odabire se kanal koji je zadnji gledan (najmanje 5 sekundi).
- 11** **PROG +/-/⏮/⏭**
 - U TV načinu: Odabir sljedećeg (+) ili prethodnog (-) kanala.
 - U teletext načinu (stranica 12): Odabir sljedeće (⏮) ili prethodne stranice (⏭).
- 12** **🔊 – Isključenje zvuka**
- 13** **↕ +/- – Podešavanje glasnoće**
- 14** **☰ – Text (stranica 12)**
- 15** **DIGITAL – Digitalni način (stranica 12)**
- 16** **ANALOG – Analogni način rada (stranica 12)**
- 17** **⏮ – RETURN**
Povratak na prethodnu stranicu prikazanog izbornika.
- 18** **📖 – EPG (Digital Electronic Programme Guide) (stranica 14)**
- 19** **📺 – Zaustavljanje slike (stranica 13)**
Prikaz zaustavljene TV slike.
- 20** **📺 – Odabir formata zaslona (stranica 13)**
- 21** **🔍/? – Info/Otkrivanje teksta**
 - U digitalnom načinu: Kratak prikaz detalja o tekućem programu.
 - U analognom načinu: Prikaz informacija poput broja trenutnog kanala i formata zaslona.
 - U teletext načinu (stranica 12): Otkrivanje skrivenih informacija (npr. odgovori u kvizovima).



- Brojčana tipka 5, tipka **PROG +** i tipka **A/B** imaju ispuščenja koje služe kao orijentacija prilikom upravljanja TV prijemnikom.
- Ukoliko isključite TV prijemnik, Theatre mod je također isključen.

Pregled tipaka i indikatora na TV prijemniku

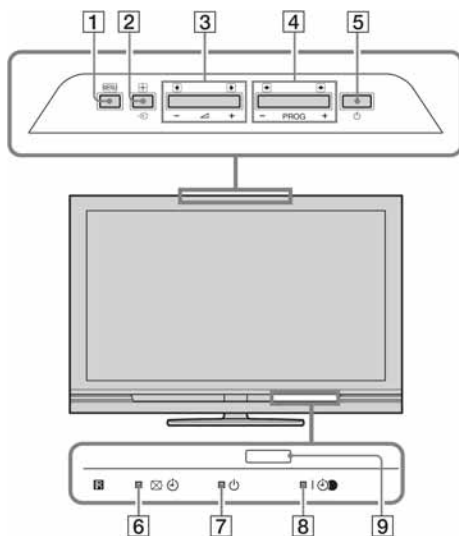

(samo za KDL-37/32/26S40xx,
KDL-37/32/26U40xx)

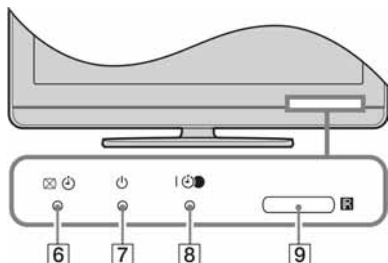

1 MENU (stranica 19)

2 – Odabir izvora ulaznog signala/OK

- U TV načinu: Odabir izvora ulaznog signala opreme spojene na priključnice TV prijemnika (stranica 17).
- U TV izborniku: Odabir izbornika ili opcije te potvrđivanje podešavanja.

3 +/-

- U TV načinu: Pojačavanje (+) ili smanjivanje (-) glasnoće.
- U TV izborniku: Kretanje kroz opcije izbornika desno (→) ili lijevo (←).

4 PROG +/-// – PROG +/-

- U TV načinu: Odabir sljedećeg (+) ili prethodnog (-) kanala.
- U TV izborniku: Kretanje kroz opcije izbornika gore (↑) ili dolje (↓).

5 – Power

Za uključivanje i isključivanje TV prijemnika.



Kako biste u potpunosti isključili TV prijemnik, odspojite mrežni utikač.

6 – Isključivanje slike/Indikator timera

- Svijetli zeleno kad je slika isključena (stranica 22).
- Svijetli narančasto kad je podešen timer (stranica 23).

7 – Indikator pripravnog stanja

Svijetli crveno kad je TV prijemnik u pripravnom stanju.

8 – Indikator uključenosti/timera snimanja

- Svijetli zeleno dok je TV prijemnik uključen.
- Svijetli narančasto kad je podešen timer snimanja (stranica 14).
- Svijetli crveno tijekom snimanja timerom.

9 – Senzor daljinskog upravljača

- Prijem IR signala iz daljinskog upravljača.
- Ne stavljajte zapreke između senzora i daljinskog upravljača, kako ne bi poremetili prijem.



Provjerite je li TV prijemnik potpuno isključen prije odspajanja mrežnog utikača. Odspajanje utikača dok je TV prijemnik uključen može uzrokovati pojavu da indikatori ostanu uključeni ili može uzrokovati smetnje u radu TV prijemnika.

Gledanje TV programa

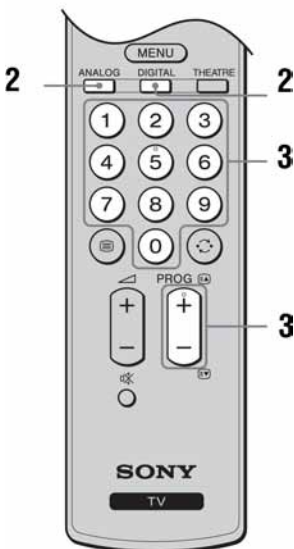
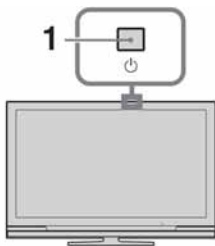

- 1 Pritisnite na TV prijemniku kako biste ga uključili.
Kad je TV prijemnik u pripravnim stanju (indikator (standby) na prednjoj strani TV prijemnika svijetli crveno), pritisnite na daljinskom upravljaču kako biste uključili TV prijemnik.
- 2 Pritisnite **DIGITAL** za uključivanje digitalnog načina ili **ANALOG** za prijelaz u analogni način.
Dostupni kanali ovise o odabranom načinu.

- 3 Brojčanim tipkama ili tipkom **PROG +/-** odaberite TV kanal.
Za odabir kanala 10 i većih, brojčanim tipkama, brzo unesite drugu i treću znamenku.
Za odabir digitalnog kanala pomoću Digital Electronic Programme Guide (EPG), pogledajte stranicu 14.

U digitalnom načinu

Kratko se prikazuje ikona. Ikone imaju sljedeća značenja.

- : Dostupne su interaktivne usluge (MHEG Digital Text)
- : Interaktivne usluge (MHEG Digital Text) su trenutno nedostupne.
- : Radio usluga
- : Kodirani/pretplatni programi
- : Zvuk dostupan na više jezika
- : Dostupni titlovi
- : Dostupni titlovi za osobe oštećena sluha
- : Preporučena najmanja dob gledatelja (od 4 do 18 godina)
- : Zaključavanje
- : Trenutni program se upravo snima



Ostali postupci

Za	Učinite sljedeće
Uključenje TV prijemnika iz pripravnog stanja bez zvuka.	Pritisnite . Pritisnite za podešavanje glasnoće.
Podešavanje glasnoće	Pritisnite (+ (pojačajte)/- (smanjite) glasnoću.
Pristup popisu oznaka programa (samo analogni način)	Pritisnite . Za odabir analognog kanala, pritisnite i zatim .



Pristup digitalnom tekstu (Digital Text)



Mnoge postaje emitiraju digitalni signal za teletekst. Digitalni tekst daje puno bolju grafiku od analognog. Odaberite kanal koji daje digitalni signal za teletekst i pritisnite tipku .
Ako postoji posebni kanal za digitalni tekst, odaberite taj kanal.
Za kretanje kroz digitalni tekst slijedite naputke na ekranu.
Za izlaz iz digitalnog teksta pritisnite **RETURN**.
Po tekstu se krećete tipkama .
Za biranje neke opcije pritisnite i brojčane tipke.
Za brzo biranje koristite tipke u boji.

Pristup teletekstu

Pritisnite . Svakim pritiskom tipke , na zaslonu TV prijemnika se ciklički izmjenjuje prikaz: Teletekst → Transparentan prikaz teleteksta preko TV slike (mix mod) → Isključivanje prikaza teleteksta

Za odabir stranice pritisnite brojčane tipke ili **PROG +/-**.

Želite li zadržati stranicu, pritisnite  .







Za prikaz skrivenih informacija pritisnite  .



Kad se pojave četiri obojene stavke na donjem dijelu stranice teleteksta, dostupan je Fastext. Fastext omogućava brz i jednostavan pristup stranicama. Za pristup željenoj stranici pritisnite odgovarajuću obojenu tipku.

Zaustavljanje slike

Zaustavljanje TV slike (primjerice, kako biste stigli zabilježiti broj telefona ili recept).

- 1 Pritisnite  na daljinskom upravljaču.
- 2 Pritisnite  /  /  /  za podešavanje položaja slike.
- 3 Pritisnite  za zatvaranje prozora.
- 4 Pritisnite  još jednom za povratak na normalan TV prikaz.



Nije raspoloživo za HDMI 1, HDMI 2, HDMI 3, COMP i PC ulaz.

Ručno prilagođavanje formata slike

Pritisnite  više puta za odabir željenog formata slike.

Smart*



Prikaz klasične slike formata 4:3 uz oponašanje efekta širokog zaslona. Slika formata 4:3 se razvlači kako bi ispunila zaslon.

4:3



Prikaz klasične slike formata 4:3 (primjerice, kod TV prijemnika bez širokog zaslona) u ispravnim proporcijama.

Wide



Prikaz široke slike (16:9) u ispravnim proporcijama.

Zoom*



Prikaz cinemascope (letter box format) slike u ispravnim proporcijama.

14:9*





Prikaz slike formata 14:9 u ispravnim proporcijama. Na zaslonu se vide i crne pruge.

* Gornji i donji dijelovi slike mogu biti odrezani.



- HD slike se mogu prikazati samo u "Wide" formatu.
- Funkciju nije moguće koristiti dok je prikazana digitalna ikona (banner).
- U Smart načinu, neka slova i/ili znakovi na gornjem ili donjem dijelu slike možda se neće vidjeti. U tom slučaju, odaberite "V-Size" u izborniku "Screen" i podesite okomitu dimenziju slike kako bi slova/znakovi postali vidljivi.



- Kad je "Auto Format" podešen na "On", TV prijemnik će automatski odabrati najbolji format koji odgovara prijemu programa (stranica 22).
- Tipkama  /  pomaknite prikaz na zaslonu gore ili dolje nakon odabira opcija "Smart" (50 Hz), "14:9" ili "Zoom" (primjerice, kako biste čitali titlove).

Uporaba izbornika Tools

Pritisnite **TOOLS** za prikaz sljedećih opcija kod gledanja TV programa.

Opcija	Opis
Close	Zatvaranje Tools izbornika.
Picture Mode	Pogledajte stranicu 20.
Sound Effect	Pogledajte stranicu 21.
Speaker	Pogledajte stranicu 21.
Audio Language (samo u digitalnom načinu)	Pogledajte stranicu 26.
Subtitle Setting (samo u digitalnom načinu)	Pogledajte stranicu 26.
Sleep Timer	Pogledajte stranicu 23.
Power Saving	Pogledajte stranicu 22.
System Information (samo u digitalnom načinu)	Prikaz informacija o sustavu na zaslonu.







































Pregled digitalnog elektronskog programskog vodiča (EPG) DV3*



- 1 U digitalnom načinu, pritisnite .
- 2 Izvedite željeni postupak prema sljedećoj tablici ili prema uputama sa zaslona.

Digitalni elektronski programski vodič (EPG)

* Ova opcija možda neće biti dostupna u nekim državama/ regijama.

Za	Učinite sljedeće
Gledanje tekućeg programa	Pritisnite  /  /  /  za odabir programa te pritisnite  .
Isključenje EPG funkcije	Pritisnite  .
Razvrstavanje informacija o programima prema kategorijama – Category list	<ol style="list-style-type: none"> 1 Pritisnite plavu tipku. 2 Pritisnite / za odabir kategorije te pritisnite .
Odabir programa za snimanje – Timer REC	<ol style="list-style-type: none"> 1 Pritisnite /// za odabir budućeg programa kojeg želite snimiti, a zatim pritisnite /. 2 Pritisnite / za odabir "Timer REC". 3 Pritisnite  za podešavanje timera TV prijemnika i videorekordera. Crveni indikator  se prikazuje uz informacije o programu. Svijetli narančasti indikator  na TV prijemniku (na prednjoj strani). <p> Za snimanje programa kojeg trenutno gledate, pritisnite /.</p>
Odabir programa koji će se prikazati na zaslona automatski kad započne s emitiranjem – Reminder	<ol style="list-style-type: none"> 1 Pritisnite /// za odabir budućeg programa kojeg želite prikazati, a zatim pritisnite /. 2 Pritisnite / za odabir "Reminder", a zatim pritisnite . Indikator  se prikazuje uz informacije o programu. Svijetli narančasti indikator  na TV prijemniku (na prednjoj strani). <p> Ako isključite TV prijemnik u pripravno stanje, automatski će se uključiti kad program treba započeti.</p>
Podešavanje datuma i vremena programa kojeg želite snimiti – Manual timer REC	<ol style="list-style-type: none"> 1 Pritisnite /// za odabir budućeg programa kojeg želite snimiti i zatim pritisnite /. 2 Pritisnite / za odabir "Manual timer REC" i pritisnite . 3 Pritisnite / za odabir datuma i zatim pritisnite . 4 Podesite vrijeme početka i završetka kao u koraku 3. 5 Pritisnite / za odabir kanala i zatim pritisnite . 6 Pritisnite  za podešavanje timera TV prijemnika i videorekordera. Crveni indikator  se prikazuje uz informacije o programu. Svijetli narančasti indikator  na TV prijemniku (na prednjoj strani). <p> Za snimanje programa kojeg trenutno gledate, pritisnite /.</p>

Za	Učinite sljedeće
Poništavanje snimanja/podsjetnika – Timer list	<ol style="list-style-type: none"> 1 Pritisnite ⏏/⌂. 2 Pritisnite ↶/↷ za odabir "Timer list", a zatim pritisnite ⊖. 3 Pritisnite ↶/↷ za odabir programa kojeg želite poništiti i zatim pritisnite ⊖. 4 Pritisnite ↶/↷ za odabir "Cancel Timer", a zatim pritisnite ⊕. Prikazuje se izbornik za potvrdu poništavanja programa. 5 Pritisnite ↶/↷ za odabir "Yes" i zatim pritisnite ⊕ za potvrdu.



- Možete podesiti timer videorekordera na TV prijemniku samo za SmartLink kompatibilne videorekordere. Ukoliko vaš videorekorder nije SmartLink kompatibilan, na zaslonu će se pojaviti poruka s upozorenjem da podesite timer videorekordera.
- Nakon početka snimanja, možete isključiti TV prijemnik u pripravno stanje, no ne isključujte TV prijemnik iz napajanja, kako ne bi prekinuli snimanje.
- Ukoliko je podešeno ograničenje praćenja programa prema dobi, pojavit će se poruka s zahtjevom za PIN-om. Podrobnije informacije potražite u odjeljku "Parental Lock" na stranici 27.
- Ako se TV odspoji ili se prekine napajanje, neka programirana snimanja se mogu poništiti.

Uporaba Favourite popisa DV3*



Značajka Favourite omogućava kreiranje do 4 popisa omiljenih programa.

- 1 Pritisnite **MENU**.
- 2 Pritisnite **↶**/**↷** za odabir "Digital Favourites", a zatim pritisnite **⊕**.
- 3 Izvršite odabrani postupak kao što je prikazano u donjoj tablici ili slijedite upute sa zaslona.

Digital Favourite popis

* Ova opcija možda neće biti dostupna u nekim državama/ regijama.

Za	Učinite sljedeće
Kreiranje Favourite popisa prvi put	<ol style="list-style-type: none"> 1 Pritisnite ↶/↷/↶/↷ za odabir kanala kojeg želite dodati, a zatim pritisnite ⊖. Kanali koji su pohranjeni u Favourite popis označeni su simbolom ♥. 2 Pritisnite žutu tipku za odabir popisa "Favourites 2", "Favourites 3" ili "Favourites 4".
Gledanje kanala	<ol style="list-style-type: none"> 1 Pritisnite žutu tipku za navigaciju popisom Favourite. 2 Pritisnite ↶/↷ za odabir kanala i zatim ⊖.
Isključivanje Favourite popisa	Pritisnite ⏏ RETURN .
Dodavanje ili brisanje kanala iz Favourite popisa	<ol style="list-style-type: none"> 1 Pritisnite plavu tipku. 2 Pritisnite žutu tipku za odabir kanala kojeg želite editirati. 3 Pritisnite ↶/↷ za odabir kanala kojeg želite dodati ili obrisati, a zatim pritisnite ⊖.
Brisanje svih kanala iz Favourite popisa	<ol style="list-style-type: none"> 1 Pritisnite plavu tipku. 2 Pritisnite žutu tipku za odabir Favourite popisa kojeg želite editirati. 3 Pritisnite plavu tipku. 4 Pritisnite ↶/↷ za odabir "Yes", a zatim pritisnite ⊕ za potvrdu.

Spajanje dodatne opreme

Moguće je spajanje širokog raspona dodatne opreme na TV prijemnik. Spojni kabeli nisu dio isporuke.

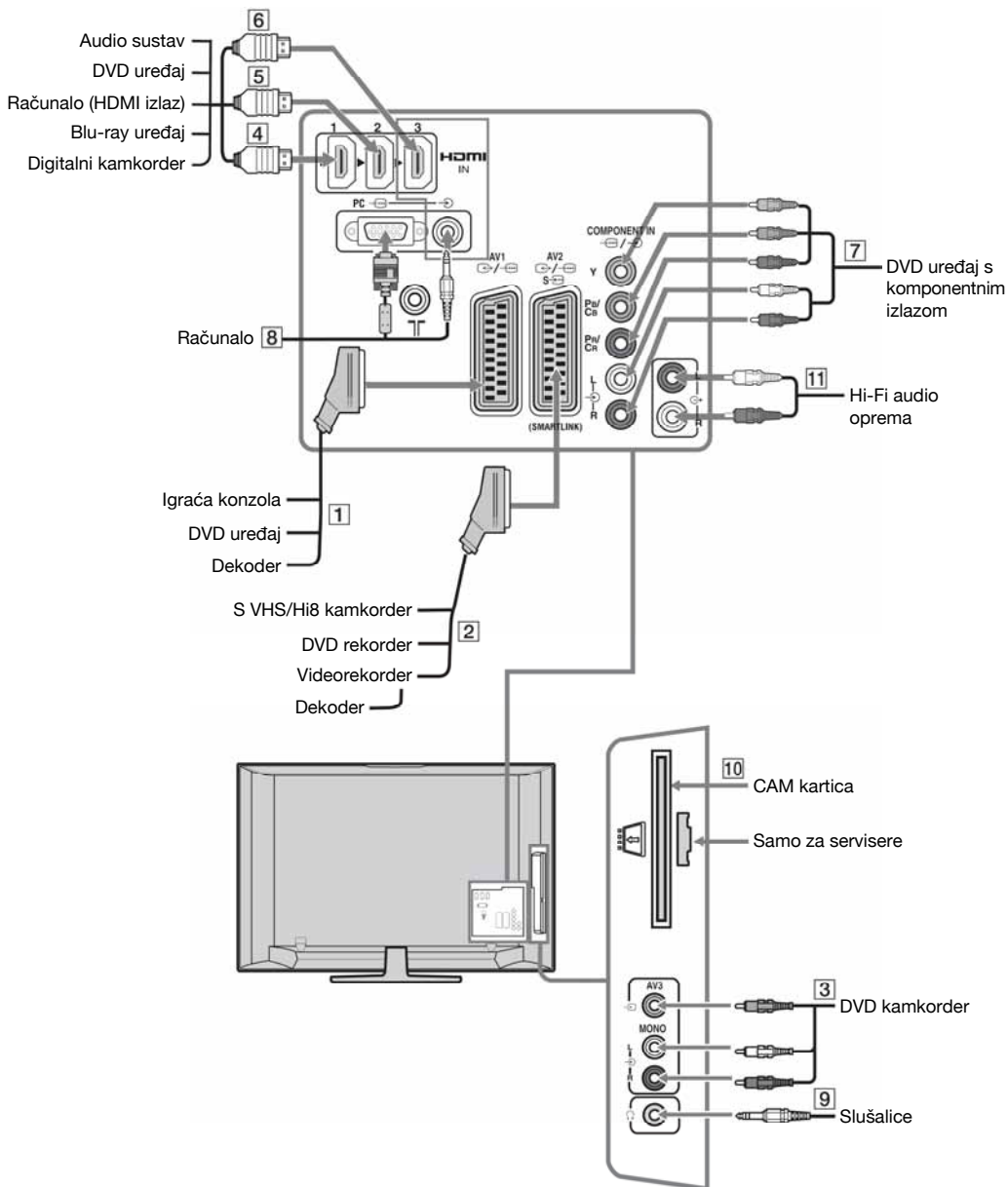

Gledanje slika sa spojene opreme

Uključite spojenu opremu te postupite na jedan od dolje opisanih načina.

Kod opreme spojene na Scart priključnice pomoću 21-pinskog scart kabela

Pokrenite reprodukciju na priključenoj opremi. Slika iz priključene opreme se prikazuje na zaslonu.

Kod videorekordera/DVD rekordera s automatskim ugađanjem

Pritisnite **PROG +/-** ili brojčane tipke za odabir video kanala.

Za ostalu spojenu opremu

Pritisnite / za prikaz popisa spojene opreme. Pritisnite / za odabir željenog izvora, a zatim pritisnite . (Odabrana je označena stavka, ukoliko prođe dvije sekunde bez odabira neke druge funkcije nakon pritiska /.

Nakon što je izvor podešena na "Skip" u "AV Preset" izborniku pod "Set-up" izbornikom (stranica 24), ulaz se ne pojavljuje na popisu.

Simbol na zaslonu	Opis
AV1/ AV1	Za gledanje slike s opreme spojene na 1 .
AV2/ AV2/ S AV2	Za gledanje slike s opreme spojene na 2 . SmartLink je izravna veza između TV-a i videorekordera/DVD rekordera.
AV3	Za gledanje slike s opreme spojene na 3 .
HDMI 1*	Za gledanje slike s opreme spojene na 4 .
HDMI 2*	Za gledanje slike s opreme spojene na 5 .
HDMI 3*	Za gledanje slike s opreme spojene na 6 . Ako oprema koju spajate ima priključnicu DVI, povežite je s priključnicom HDMI IN kroz DVI-HDMI adapter (opcija) i povežite audio izlaze dodatne opreme s audio ulazima HDMI IN (str. 24).

*

- Koristite samo HDMI kabel s logotipom HDMI. Savjetujemo vam uporabu Sony HDMI kabela.
- Ako spojite "Control for HDMI" kompatibilnu opremu, podržana je komunikacija s opremom. Pogledajte str. 18 za podešavanje komunikacije.

Simbol na zaslonu	Opis
COMP	Za gledanje slike s opreme spojene na 7 .
PC	Za gledanje slike s opreme spojene na 8 . Preporučuje se uporaba kabela za računalo s feritnim jezgama, kao što je "Connector, D-sub 15" (ref. 1-793-504-11, dostupno u Sony servisu) ili ekvivalentan.

Za spajanje	Učinite sljedeće
Slušalice 9	Spojite u priključnicu za slušanje zvuka iz TV prijemnika putem slušalica.
Conditional Access modula (CAM) 10	Ova opcija omogućuje pristup TV uslugama s pretplatom kod operatera. Podrobnije informacije potražite u uputama za uporabu CAM kartice. Za korištenje CAM kartice, izvadite gumeni pokrov iz CAM utora. Prilikom ulaganja CAM kartice, isključite TV prijemnik. Kad ne koristite CAM karticu, savjetujemo da gumeni pokrov uložite i čuvate u utoru. CAM nije podržan u nekim zemljama. Provjerite kod ovlaštenog prodavatelja.
Hi-Fi audio opreme 11	Spojite u audio izlazne priključnice za slušanje zvuka iz TV prijemnika na Hi-Fi audio opremi.

Dodatne funkcije

Za	Postupak
Povratak na normalan TV prikaz	Pritisnite DIGITAL ili ANALOG .
Pristup Digital Favourite popisu (samo u digitalnom načinu)	Pritisnite . Detalje potražite na stranici 15.
Promjenu glasnoće spojenog "Control for HDMI" kompatibilnog audio sustava	Pritisnite +/-.
Isključenje zvuka na spojenom "Control for HDMI" kompatibilnom audio sustavu	Pritisnite . Pritisnite još jednom za vraćanje zvuka.

Uporaba izbornika Tools

Pritisnite **TOOLS** za prikaz sljedećih opcija kod gledanja slika sa spojene opreme (osim računala).

Opcija	Opis
Close	Zatvaranje Tools izbornika.
Picture Mode (osim za PC ulaz)	Pogledajte stranicu 20.
Display Mode (samo za PC ulaz)	Pogledajte stranicu 20.
Sound Effect	Pogledajte stranicu 21.
Speaker	Pogledajte stranicu 21.
PIP (samo za PC ulaz)	Pogledajte stranicu 18.
H Centre (samo za PC ulaz)	Pogledajte stranicu 22.
V Lines (samo za PC ulaz)	Pogledajte stranicu 22.
Sleep Timer (osim za PC ulaz)	Pogledajte stranicu 23.
Power Saving	Pogledajte stranicu 22.

Gledanje dviju slika istovremeno – PIP (Picture in Picture)

Na zaslonu možete istovremeno gledati dvije slike (sliku s računala i TV program) na zaslonu. Spojite računalo (stranica 16) i provjerite da li se slika s računala pojavljuje na zaslonu TV prijemnika.



Nije moguć prikaz veće razlučivosti od WXGA (1280 × 768 piksela).

1 Pritisnite **TOOLS** za prikaz izbornika Tools.

2 Pritisnite / za odabir opcije "PIP" te pritisnite .

Slika iz spojenog računala je prikazana u punoj veličini, a TV program je prikazan u gornjem desnom uglu.

Tipkama /// pomičite položaj prikaza slike TV programa.

3 Brojčanim tipkama ili tipkom **PROG +/-** odaberite TV kanal.

Za povratak na normalan TV način

Pritisnite **RETURN**.



Zvuk možete izmjenjivati odabirom opcije "PC Sound/TV Sound" u izborniku Tools.

Uporaba funkcije "Control for HDMI"

Funkcija "Control for HDMI" omogućuje međusobnu kontrolu uređaja pomoću protokola HDMI CEC (Consumer Electronics Control).

Sada možete HDMI kabelima međusobno povezivati Sony "Control for HDMI" kompatibilne uređaje poput TV prijemnika, DVD rekordera s tvrdim diskom i audio sustava.

Pravilno spojite i podesite kompatibilnu opremu za korištenje funkcije "Control for HDMI".

Spajanje HDMI kompatibilne opreme

Spojite kompatibilnu opremu i TV prijemnik HDMI kablom. Nakon spajanja audio sustava, osim HDMI kabela, povežite i audio izlaz TV prijemnika i audio sustava. Podrobnije informacije potražite na stranici 16.

Podešavanje HDMI postavki

Funkcija "Control for HDMI" treba biti podešena na TV prijemniku i na spojenoj opremi. Podrobnije informacije o HDMI postavkama potražite u odjeljku "HDMI Set-up" na stranici 24. Podrobnije informacije o podešavanju potražite u uputama za uporabu spojene opreme.

"Control for HDMI" funkcije

- Isključenje spojene opreme putem TV prijemnika.
- Uključenje TV prijemnika putem spojene opreme i automatsko uključenje ulaza nakon početka reprodukcije s izvora.
- Nakon uključenja spojenog audio sustava dok je TV prijemnik uključen, ulaz se prebacuje na zvuk iz audio sustava.
- Podešavanje glasnoće i isključenje zvuka spojenog audio sustava.

Kretanje kroz izbornike

Izbornik "MENU" omogućava uživanje u različitim praktičnim značajkama ovog TV prijemnika. Pomoću daljinskog upravljača možete jednostavno odabrati kanale ili vanjske izvore signala.

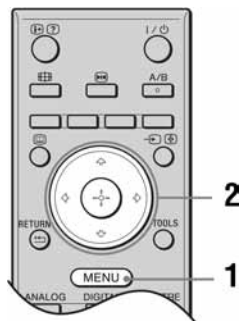

- 1 Pritisnite **MENU**.
- 2 Pritisnite \uparrow/\downarrow za odabir opcije te pritisnite \ominus . Pritisnite **MENU** za izlaz.

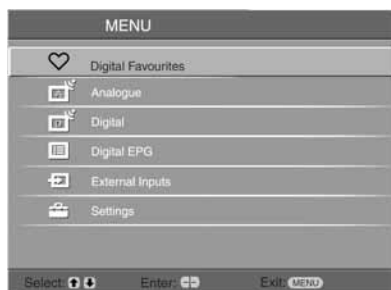

- 1 **Digital Favourites***
Otvaranje Favourite popisa (stranica 15).
- 2 **Analogue**
Povratak na zadnji gledani analogni kanal.
- 3 **Digital***
Povratak na zadnji gledani digitalni kanal.
- 4 **Digital EPG***
Otvaranje digitalnog elektronskog programskog vodiča (EPG) (stranica 14).

5 External Inputs

Odaberite uređaj spojen na TV prijemnik.

- Za gledanje željenog vanjskog ulaza, odaberite izvor signala i pritisnite \ominus .

6 Settings

Otvaranje izbornika "Settings" koji omogućava većinu naprednih podešavanja i prilagodavanja.

- 1 Pritisnite \uparrow/\downarrow za odabir ikone izbornika, te pritisnite \ominus .

- 2 Pritisnite $\uparrow/\downarrow/\leftarrow/\rightarrow$ za odabir opcije ili postavke, te pritisnite \ominus .



Podrobnosti o postavkama potražite na stranicama od 20 do 27.



Opcije koje možete podesiti se mogu razlikovati ovisno o okolnosti. Nedostupne opcije su u izborniku sive ili nisu prikazane.

- * Funkcija možda neće biti dostupna u nekim državama/regijama.

Izbornik Picture Adjustment

Picture Mode	<p>Odabir načina prikaza slike osim za PC ulaz.</p> <p>"Vivid": ("Shop", str. 6). Za naglašavanje kontrasta i oštine slike.</p> <p>"Standard": ("Home", str. 6) Za standardnu sliku. Preporučuje se kod uporabe uređaja u kućnim uvjetima.</p> <p>"Cinema": Za gledanje filmskog sadržaja. Najprikladnije za gledanje u okruženju poput kino-dvorane. Postavke slike su razvijene u suradnji sa Sony Pictures Entertainment za vjernu reprodukciju filmova.</p>
Display Mode (samo u PC načinu)	<p>Odabir načina prikaza za PC ulaz.</p> <p>"Video": za video slike.</p> <p>"Text": za tekst, dijagrame ili tablice.</p>
Backlight	Podešavanje svjetline pozadinske rasvjete.
Contrast	Povećavanje i smanjivanje kontrasta slike.
Brightness	Povećavanje ili smanjivanje svjetline slike.
Colour	Povećavanje ili smanjivanje intenziteta boja.
Hue	<p>Povećavanje ili smanjivanje količine zelenih tonova.</p> <p></p> <p>"Hue" se može podesiti samo za NTSC signal boje (primjerice, američke video vrpce).</p>
Sharpness	Povećavanje ili smanjivanje oštine slike.
Colour Tone	<p>Podešavanje bijele boje na slici.</p> <p>"Cool": Bijelim tonovima dodaje plavu nijansu.</p> <p>"Neutral": Bijelim tonovima dodaje neutralne.</p> <p>"Warm": Bijelim tonovima dodaje crvenu nijansu.</p> <p></p> <p>"Warm" se ne može odabrati ako je opcija "Picture Mode" podešena na "Vivid".</p>
Noise Reduction	<p>Smanjuje šum na slici ("snijeg") kod loših uvjeta prijema.</p> <p>"Auto": Automatsko smanjivanje šumova (sami u analognom načinu).</p> <p>"High/Mid/Low": Modificira učinak smanjivanja šumova.</p> <p>"Off": Isključivanje funkcije smanjivanja šuma.</p> <p></p> <p>"Auto" nije dostupan za HDMI 1, HDMI 2, HDMI3, COMP i PC način.</p>
Adv. Contrast Enhancer	Automatsko podešavanje opcije "Backlight" i "Contrast" na najprikladnije vrijednosti u skladu sa svjetlinom zaslona. Postavka je posebno efikasna kod tamnijih slika jer povećava kontrast tamnijih dijelova slike u odnosu na ostale.
Reset	Resetiranje svih postavki slike na tvorničke vrijednosti, osim opcije "Picture Mode" i "Display Mode" (samo u PC modu) na tvorničke vrijednosti.



Opcije "Brightness", "Colour", "Sharpness" i "Adv. Contrast Enhancer" nisu dostupne kad je "Picture Mode" podešen na "Vivid" ili kad je "Display Mode" podešen na "text".

Izbornik Sound Adjustment

Sound Effect

Odabir načina reprodukcije zvuka.

"Standard": Pojačava jasnoću, detalje i doživljaj zvuka pomoću funkcije "BBE High definition Sound System".

"Dynamic": Pojačava jasnoću i dojam zvuka za postizanje boljeg zvuka i vjernije reprodukcije glazbe pomoću funkcije "BBE High definition Sound System".

"BBE ViVA": BBE ViVA Sound omogućuje glazbeno precizan prirodan 3D ugođaj s Hi-Fi zvukom. Jasnoću zvuka poboljšava BBE dok širinu, dubinu i visinu zvučne slike proširuje BBE-ov 3D zvučni procesor. BBE ViVA Sound je kompatibilan sa svim TV programima uključujući vijesti, glazbu, drame, filmove, sport i videoigre.

"Dolby Virtual": Koristi zvučnike TV prijemnika za simuliranje surround efekta višekanalnog sustava.

"Off": Običan zvuk. Također omogućuje pohranjivanje željenih postavki.



- Ukoliko podesite opciju "Auto Volume" na "On", "Dolby Virtual" se mijenja u "Standard".
- Ako su spojene slušalice, "Sound Effect" se mijenja u "Off".

Treble

Podešavanje visokih tonova.

Bass

Podešavanje basova.

Balance

Podešavanje balansa između lijevog i desnog kanala.

Reset

Vraćanje svih "Sound" postavki na tvorničke vrijednosti.

Dual Sound

Odabir zvuka iz zvučnika kod stereo ili dvojezičnih prijenosa.

"Stereo"/"Mono": Za stereo emisije.

"A"/"B"/"Mono": Za dvojezične emisije, odaberite "A" za zvučni kanal 1,

"B" za zvučni kanal 2 ili "Mono" za mono kanal, ako postoji.



Ako odaberete ostale uređaje spojene na TV prijemnik, podesite "Dual Sound" na "Stereo", "A" ili "B".

Auto Volume

O omogućuje održavanje stalne razine glasnoće unatoč promjenama (primjerice, reklame su često glasnije od ostalog programa).

Speaker

Isključenje zvučnika TV prijemnika.

"TV Speaker": TV zvučnici uključeni i putem njih se čuje zvuk s TV-a.

"Audio System": TV zvučnici su isključeni kako biste mogli zvuk slušati putem vanjske audio opreme spojene na audio izlaze.

Kad je TV prijemnik povezan s "Control for HDMI" kompatibilnom opremom, možete je uključiti istodobno s TV-om. Tu postavku valja podesiti nakon povezivanja uređaja.



Opcije "Sound Effect", "Treble", "Bass", "Balance" i "Auto Volume" nisu dostupne kad je "Speaker" podešen na "Audio System".

Izbornik Features

Screen

Za promjenu formata zaslona.

"**Auto Format**": Automatski mijenja format zaslona u skladu s vrstom primljenog signala.

"**Screen Format**": Za detalje o formatu zaslona pogledajte stranicu 13.

"**V-Size**": Podešavanje vertikalne veličine slike kad je format zaslona podešen na "Smart".



- Čak i ako ste odabrali "On" ili "Off" u "Auto Format", uvijek možete promijeniti format zaslona tako da više puta pritisnete tisku .
- Opcija "Auto Format" je dostupna samo za PAL i SECAM signale.

Power Saving

Odabir načina štednje energije kako bi se smanjila potrošnja TV prijemnika.

"**Standard**": Tvornička podešenja.

"**Reduce**": Smanjuje potrošnju TV prijemnika.

"**Picture Off**": Isključuje sliku. Možete slušati zvuk s isključenom slikom.

AV2 Output

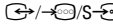
Odabir signala koji će se emitirati preko priključnice  AV2 na stražnjoj strani TV prijemnika. Ako spojite videorekorder na priključnicu  AV2, možete snimati sadržaj kojeg reproducira oprema priključena na ostale priključnice TV prijemnika.



"**TV**": Izlaz signala TV prijenosa.

"**Auto**": Izlaz signala koji se gleda na zaslonu. Nije raspoloživo za signale iz priključnica HDMI 1, HDMI 2, HDMI 3, COMP i PC.

RGB Centre

Služi za podešavanje horizontalnog položaja slike tako da slika bude na sredini zaslona.



Ova opcija je dostupna samo ako je priključen RGB izvor na Scart priključnice  AV1 ili  AV2 na stražnjoj strani TV prijemnika.

PC Adjustment

Prilagodava zaslon TV prijemnika kao monitor računala.



Opcija je dostupna samo u PC modu.

"**Phase**": Podešavanje zaslona kad dio prikazanog teksta ili slike nije jasno vidljiv.

"**Pitch**": Horizontalno povećavanje ili sužavanje veličine slike.

"**H Centre**": Pomicanje zaslona lijevo ili desno.

"**V Lines**": Ispravlja linije slike pri gledanju RGB ulaznih signala s priključka PC .

"**Power saving**": Isključivanje u pripravno stanje ako nema prijema signala s računala.

"**Reset**": Vraćanje tvorničkih postavki.

Timer

Podešavanje timera za uključivanje i isključivanje TV prijemnika.

Sleep Timer

Podesite vrijeme nakon kojeg će se TV prijemnik automatski isključiti u stanje pripravnosti.

Kad je aktiviran Sleep Timer, na prednjoj strani TV prijemnika pojavljuje se indikator ☺ (Timer) i svijetli narančasto.



- Ako isključite TV prijemnik i ponovno ga uključite, "Sleep Timer" se vraća na "Off".
- Na zaslону se jednu minutu prije isključivanja TV prijemnika u stanje pripravnosti pojavljuje poruka "Sleep timer will end soon. Power will be turned off".

Clock Set

Omogućava ručno podešavanje sata. Kad TV prijemnik prima digitalne kanale, sat se ne može ručno podesiti jer se točno vrijeme podešava pomoću signala TV postaje.

Timer

Podešavanje vremena nakon kojeg se TV prijemnik automatski uključuje ili isključuje.

"**Timer Mode**": Odabir željenog razdoblja.

"**On Time**": Podešavanje vremena uključjenja TV prijemnika.

"**Off Time**": Podešavanje vremena isključjenja TV prijemnika.



Ako se TV odspoji ili se prekine napajanje, neka programiranja se mogu poništiti.

Izbornik Set-up

Auto Start-up

Pokretanje postupka početnog podešenja kod prvog uključjenja za odabir jezika i države/regije te podešavanje svih dostupnih digitalnih i analognih kanala. Obično nije potrebno ponavljati ovaj postupak jer se jezik i država/regija odabiru kod prvog podešavanja, kao i ugađaju dostupni kanali (stranica 6). Međutim, postupak možete ponoviti ako želite (primjerice, ako se preselite ili kako biste pronašli nove kanale koji su postali dostupni).

Language

Odabir jezika na kojem će se prikazivati izbornici.

Auto Tuning

Ugađanje svih dostupnih analognih kanala. Obično nije potrebno provesti ovaj postupak jer je podešavanje kanala već izvršeno kod prvog podešavanja TV prijemnika (stranica 6). Ova opcija vam ipak omogućuje ponavljanje ovog postupka (primjerice, u slučaju preseljenja ili za pretraživanje novih kanala koji se pojave).

Programme Sorting

Promjena redoslijeda pohranjivanja analognih kanala u TV prijemniku.

- 1 Pritisnite / za odabir kanala kojeg želite premjestiti na novo mjesto i zatim pritisnite .
 - 2 Pritisnite / za odabir novog mjesta za kanal te pritisnite .
-

AV Preset

Dodjeljivanje naziva uređajima koji su priključeni na bočne i stražnje priključnice. Naziv se kratko prikazuje na zaslonu kad se odabere uređaj. Možete preskočiti ulaznu priključnicu koja nije spojena s drugim uređajima.

- 1 Pritisnite za odabir željenog ulaznog izvora i zatim pritisnite .
- 2 Pritisnite za odabir željene opcije dolje i zatim pritisnite .
 - AV1 (ili AV2/ AV3/ HDMI 1/ HDMI 2/ HDMI 3/ COMP/ PC), VIDEO, DVD, CABLE, GAME, CAM, SAT: Uporaba nekog od već pohranjenih naziva za priključene uređaje.
 - "Edit": Kreiranje vlastitog naziva.
 - 1 Pritisnite za odabir željenog slova ili brojke ("_" za razmak) i pritisnite .
Ako unesete pogrešan znak
Pritisnite za odabir pogrešnog znaka. Zatim pritisnite za odabir ispravnog znaka.
 - 2 Ponovite postupak od koraka 1 dok ne unesete cijeli naziv.
 - 3 Odaberite "OK" i pritisnite .
 - "Skip": Preskakanje ulazne priključnice na koju nije spojen neki od uređaja kod pritiska na tipku za odabir ulaznog izvora.

HDMI Set-up

Koristi se za podešavanje HDMI kompatibilne opreme spojene na HDMI priključnice. Imajte na umu da HDMI funkcija također treba biti podešena na spojenom HDMI kompatibilnom uređaju.

"Control for HDMI": Aktivacija "Control for HDMI" kompatibilnog uređaja i TV prijemnika. Kada je podešeno na "On", dostupne su sljedeće opcije izbornika. Međutim, potrošnja u pripravnom stanju je veća no obično.

"Auto Devices Off": Kad je podešena na "On", "Control for HDMI" kompatibilna oprema se uključuje/isključuje zajedno s TV prijemnikom.

"Auto TV On": Kada je podešena na "On", TV prijemnik se uključuje zajedno s "Control for HDMI" kompatibilnom opremom i prikazuje HDMI signal iz spojene opreme.

"Device List Update": Kreiranje ili ažuriranje "HDMI Device List". Može se spojiti do 11 "Control for HDMI" kompatibilnih uređaja, do 5 uređaja na jednu priključnicu. Obavezno ažurirajte "HDMI Device List" kad mijenjate spajanja ili postavke "Control for HDMI" kompatibilnih uređaja. Uređaje odaberite ručno, jednog po jednog, dok ne dobijete pravilnu sliku na nekoliko sekundi.

"HDMI Device List": Prikaz spojene "Control for HDMI" kompatibilne opreme.

Sound Offset

Podešavanje neovisne razine glasnoće za svu opremu spoenu na TV prijemnik.

PC Audio Input

Odabir zvuka sa spojene opreme HDMI 3 (DVI-HDMI) ili PC (stranica 17).

Manual Programme Preset

Prije odabira opcije "Label"/"AFT"/"Audio Filter"/"LNA"/"Skip"/"Decoder", pritisnite za odabir programskog broja kanala i zatim pritisnite .

System







Ručno podešavanje kanala.

- 1 Pritisnite za odabir "System" i zatim pritisnite .
- 2 Pritisnite za odabir jednog od sljedećih sustava emitiranja i zatim pritisnite .
 - B/G: Za zemlje/regije Zapadne Europe
 - D/K: Za zemlje/regije Istočne Europe
 - L: Za Francusku
 - I: Za Veliku Britaniju







Ovisno o zemlji/regiji odabranoj za "Country" (stranica 6), ova opcija možda neće biti raspoloživa.

Channel



- 1 Pritisnite / za odabir "Channel" i pritisnite .
- 2 Pritisnite / za odabir "S" (za kabelaške kanale) ili "C" (za zemaljske kanale) i zatim pritisnite .
- 3 Podesite kanale na sljedeći način:

Ako ne znate broj kanala (frekvenciju)

Pritisnite / za traženje sljedećeg raspoloživog kanala. Kad se pronađe kanal, pretraživanje se prekida. Za nastavak pretraživanja, pritisnite /.

Ako znate broj kanala (frekvenciju)

Pritisnite brođane tipke za unos broja kanala kojeg želite ili kanal za videorekorder.

- 4 Pritisnite  za prijelaz na "Confirm" i pritisnite .

Ponovite opisani postupak za ručno podešavanje ostalih kanala.

Label

Dodjeljivanje naziva po izboru, do pet znakova, za odabrane kanale. Naziv se kratko prikazuje na zaslonu kod odabira kanala.

Za unos znakova, pogledajte korake 1 do 3 iz "Edit" (str. 24).

AFT

Omogućuje precizno ručno ugađanje kanala kad mislite da bi malim podešavanjem mogli poboljšati kvalitetu slike.

Audio Filter

Poboljšava zvuk pojedinih kanala u slučaju izobličenja kod mono prijema. Ponekad može nestandardni signal uzrokovati izobličenje ili prekidanje zvuka kod mono prijema.

Ako zvuk nije izobličen, preporučujemo da ostavite ovu opciju podešenu na tvorničku vrijednost "Off".



Ne mogu se primati stereo ili dual sound programi ako je odabrana opcija "Low" ili "High".

Opcija "Audio Filter" nije dostupna ako je "System" podešen na "L".

LNA



Poboljšava kvalitetu slike za pojedine kanale u slučaju prijema slabih signala (smetnje).

Ukoliko nema poboljšanja slike ni nakon podešavanja opcije "On", podesite opciju na "Off" (tvornička postavka).

Skip

Preskakanje neupotrijebljenih analognih kanala kod biranja kanala tipkama **PROG +/-**. (Preskočeni kanali se i dalje mogu odabrati brođanim tipkama.)

Decoder

Gledanje i snimanje odabranih kodiranih kanala kod uporabe dekodera spojenog izravno na scart priključnicu  AV1 ili na scart priključnicu  AV2 preko videorekordera/DVD rekordera.



Ovisno o zemlji/regiji odabranom u izborniku "Country" (stranica 6), ova opcija možda neće biti dostupna.

Confirm

Pohranjivanje promjena unesenih u "Manual Programme Preset".



"Auto Tuning", "Programme Sorting" i "Manual Programme Preset" su raspoloživi samo u analognom modu.

Izbornik Digital Set-up DV3



Ovisno o zemlji/regiji, neke funkcije možda neće biti dostupne.

Digital Tuning

Digital Auto Tuning

Ugađanje svih dostupnih digitalnih kanala.

Ova opcija je korisna, primjerice, u slučaju preseljenja ili za pretraživanje novih kanala koji se pojave. Podrobnije informacije potražite u odjeljku "Automatsko ugađanje TV prijemnika" na stranici 6.

Programme List Edit

Brisanje neželjenih digitalnih kanala pohranjenih u TV prijemnik i promjena redoslijeda pohranjenih digitalnih kanala.

1 Pritisnite / za odabir kanala kojeg želite obrisati ili premjestiti na novo mjesto.

Pritisnite brođane tipke za unos troznamenkastog broja programa kanala kojeg želite.

2 Obrisite ili premjestite digitalne kanale na sljedeći način:

Brisanje digitalnog kanala

Pritisnite . Pojavljuje se potvrda brisanja odabranog digitalnog kanala. Pritisnite za odabir "Yes" i zatim pritisnite .

Promjena redoslijeda digitalnih kanala

Pritisnite i zatim pritisnite / za odabir novog mjesta kanala i pritisnite .

3 Pritisnite RETURN.

Digital Manual Tuning

Ručno ugađanje digitalnih kanala.

1 Pritisnite brođane tipke za odabir broja kanala kojeg želite ručno podesiti i zatim pritisnite / za ugađanje.

2 Kad se pronađu dostupni kanali, pritisnite / za odabir kanala kojeg želite pohraniti i zatim pritisnite .

3 Pritisnite / za odabir programskog broja pod kojim želite pohraniti novi kanal i zatim pritisnite .

Ponovite gornji postupak za ručno ugađanje ostalih kanala.

Digital Set-up

Subtitle Set-up

"**Subtitle Setting**": Ako se odabere "For Hard of Hearing", uz titlove se mogu prikazivati i vizualne pomoćne funkcije (ako TV kanal emitira takve informacije).

"**Subtitle Language**": Odabir jezika titlova.

Audio Set-up

"**Audio Type**": uključenje programa za osobe oštećena sluha kad je odabrana opcija "For Hard of Hearing".

"**Audio Language**": Odabir jezika. Neki digitalni kanali mogu odašiljati nekoliko jezika za program.

"**Audio Description**": Omogućuje audio opis (naracija) vizualnih informacija, ukoliko TV kanali odašilju takve informacije.

"**Mixing Level**": Podešavanje kombinacije glavnog zvuka na TV prijemniku i Audio Description opciju.



Ova opcija je dostupna samo ako je "Audio Description" podešen na "On":

Banner Mode

"**Basic**": Prikaz informacija o programu s digitalnim bannerom (ikonom).

"**Full**": Prikaz informacija o programu s digitalnim bannerom (ikonom) te prikaz detaljnih informacija o programu ispod tog banner.

Radio Display



Tijekom slušanja radio programa, na zaslonu je prikazana statična slika (wallpaper). Boju wallpatera možete odabrati sami, a možete podesiti i slučajan odabir boje. Za privremeno isključenje prikaza wallpatera, pritisnite bilo koju tipku.

Parental Lock

Podešavanje ograničenja gledanja programa prema dobi gledatelja. Programi koji imaju veću razinu ograničenja od podešene, mogu se gledati tek nakon unosa PIN koda.

1 Pritisnite brojčane tipke za unos svog PIN koda.

Ako niste već podesili PIN kôd, prikazuje se izbornik za podešavanje PIN koda. Slijedite upute iz odjeljka "PIN Code" dolje.

2 Pritisnite  za odabir razine ograničenja ili "None" (za neograničeno gledanje) i zatim pritisnite .

3 Pritisnite  RETURN.

PIN Code

Za prvo postavljanje PIN koda

1 Pritisnite brojčane tipke za unos novog PIN koda.

2 Pritisnite  RETURN.

Za promjenu PIN koda

1 Pritisnite brojčane tipke za unos postojećeg PIN koda.

2 Pritisnite brojčane tipke za unos novog PIN koda.

3 Pritisnite  RETURN.



PIN kôd 9999 se može uvijek upotrebljavati.

Technical Set-up

"**Auto Service Update**": Omogućuje TV prijemniku prepoznavanje i pohranjivanje novih digitalnih usluga kad postanu dostupne.

"**Software Download**": Omogućuje TV prijemniku automatsko primanje nadogradnje softvera pomoću postojeće antene (ako je priključena). Sony preporučuje trajno podešavanje ove opcije na "On". Ako ne želite nadograđivati softver, podesite opciju na "Off".

"**System Information**": Prikaz trenutne verzije softvera i snage signala.

"**Time Zone**": Omogućuje ručni odabir vremenske zone u kojoj se nalazite ako zona ne odgovara onoj koja se automatski određuje prema odabranoj državi/regiji.

"**Auto DST**": Podešavanje opcije automatskog podešavanja ljetnog, odnosno zimskog računanja vremena.

- "Off": Vrijeme je prikazano prema razlici vremena podešenoj u "Time Zone" izborniku.
- "On": Automatsko podešavanje ljetnog, odnosno zimskog vremena prema kalendaru.

CA Module Set-up

Ova opcija omogućuje pristup plaćenim uslugama nakon nabavljanja Conditional Access Module (CAM) modula i kartice. Pogledajte stranicu 16 za položaj otvora kartice  (PCMCIA).

Tehnički podaci

Zaslona

Potrebno napajanje:
220 - 240 V AC, 50 Hz

Veličina zaslona:
KDL-37xxxx: 37 inča
KDL-32xxxx: 32 inča
KDL-26xxxx: 26 inča

Razlučivost zaslona:
1366 piksela (horizontalno) × 768 linija
(vertikalno)

Potrošnja*:
KDL-37S4xxx/ KDL-37U4xxx/ KDL-37V4xxx:
123 W (Home / Standard način)
155 W (Shop / Vivid način)
KDL-32S4xxx/ KDL-32U4xxx/ KDL-32V4xxx:
101 W (Home / Standard način)
129 W (Shop / Vivid način)
KDL-26S4xxx/ KDL-26U4xxx/ KDL-26V4xxx:
69 W (Home / Standard način)
87 W (Shop / Vivid način)
* Za detalje o "Home" ili "Shop" načinu, pogledajte str. 6.

Potrošnja u pripravnom stanju*:
KDL-37S4xxx/ KDL-37U4xxx/ KDL-37V4xxx:
0,6 W ili manje
KDL-32S4xxx/ KDL-26S4xxx/ KDL-32U4xxx/
KDL-26U4xxx/ KDL-32V4xxx/ KDL-26V4xxx:
0,7 W ili manje
* Navedena potrošnja se postiže nakon što TV prijemnik završi potrebne interne postupke.

Dimenzije (š × v × d):
KDL-37S4xxx/ KDL-37U4xxx:
Okolo: 93,1 x 65,5 x 27,9 cm (s postoljem)
Okolo: 93,1 x 60,9 x 11,0 cm (bez postolja)
KDL-37V4xxx:
Okolo: 92,0 x 64,9 x 27,9 cm (s postoljem)
Okolo: 92,0 x 61,0 x 11,0 cm (bez postolja)
KDL-32S4xxx/ KDL-32U4xxx:
Okolo: 80,9 x 58,4 x 24,2 cm (s postoljem)
Okolo: 80,9 x 54,2 x 9,9 cm (bez postolja)
KDL-32V4xxx:
Okolo: 79,4 x 57,7 x 24,2 cm (s postoljem)
Okolo: 79,4 x 54,0 x 9,9 cm (bez postolja)
KDL-26S4xxx/ KDL-26U4xxx:
Okolo: 67,5 x 51,1 x 24,2 cm (s postoljem)
Okolo: 67,5 x 46,6 x 9,7 cm (bez postolja)
KDL-26V4xxx:
Okolo: 65,9 x 50,5 x 24,2 cm (s postoljem)
Okolo: 65,9 x 46,6 x 9,5 cm (bez postolja)

Masa:
KDL-37S4xxx/ KDL-37U4xxx/ KDL-37V4xxx:
Okolo: 20,5 kg (s postoljem)
Okolo: 17,5 kg (bez postolja)
KDL-32S4xxx/ KDL-32U4xxx/ KDL-32V4xxx:
Okolo: 15,5 kg (s postoljem)
Okolo: 13,0 kg (bez postolja)
KDL-26S4xxx/ KDL-26U4xxx/ KDL-26V4xxx:
Okolo: 12,5 kg (s postoljem)
Okolo: 10,0 kg (bez postolja)

Vrsta zaslona

LCD (Liquid Crystal Display) ploča

TV sustav

Analogni: Ovisno o odabranoj državi/području:
B/G/H, D/K, L, I
Digitalni: DVB-T/DVB-C

Sustav boja/video sustav

Analogni: PAL, SECAM
NTSC 3.58, 4.43 (samo Video In)
Digitalni: MPEG-2 MP@ML

Antena

75-ohmska vanjska VHF/UHF priključnica

Pokrivenost kanala

Analogni: 48,25 - 855,25 MHz
Digitalni: VHF/UHF

Priključnice

 AV1

21-pinska Scart priključnica (CENELEC standard), uključujući audio/video ulaz, RGB ulaz i TV audio/video izlaz.

 AV2 (SMARTLINK)

21-pinska Scart priključnica (CENELEC standard), uključujući audio/video ulaz, RGB ulaz, odabir audio/video izlaza i SMARTLINK sučelje.

 AV3 Video ulaz (phono priključnica)

 AV3 Audio ulaz (phono priključnice)

 Audio izlaz (lijevi/desni) (phono priključnice)

HDMI IN 1, 2, 3

Video: 1080i, 720p, 576p, 576i, 480p, 480i

Audio: Dvokanalni linearni PCM
32, 44,1 i 48 kHz, 16, 20 i 24 bita

PC (pogledajte tablicu)

Analogni audio (phono priključnice):
500 mVrms, impedancija 47 kilohma
(samo HDMI IN 3)

 COMPONENT IN

Podržani formati: 1080/24p, 1080p, 1080i, 720p, 576p, 576i, 480p, 480i

Y: 1 Vp-p, 75 ohma, 0,3 V negativna sinkronizacija

PB/CB: 0,7 Vp-p, 75 ohma

Pr/Cr: 0,7 Vp-p, 75 ohma



Audio ulaz (phono priključnice)

500 mVrms

Impedancija: 47 kilohma

PC  PC ulaz (15-pinski Dsub) (pogledajte str. 16)

G: 0,7 Vp-p, 75 ohma, bez sinkronizacije na zeleno

B: 0,7 Vp-p, 75 ohma, bez sinkronizacije na zeleno

R: 0,7 Vp-p, 75 ohma, bez sinkronizacije na zeleno

HD: 1-5 Vp-p

VD: 1-5 Vp-p

 PC audio ulaz (mini priključnica)

 Prijključnica za slušalice

 CAM (Conditional Access Module) utor

Izlaz zvuka

10 W + 10 W (RMS)

Dodatni pribor

- KDL-37S40xx/ KDL-32S40xx/ KDL-37U40xx/
KDL-32U40xx/ KDL-37V40xx/ KDL-37V42xx/
KDL-32V40xx/ KDL-32V42xx:
Zidni nosač SU-WL500
- KDL-26S40xx/ KDL-26U40xx/ KDL-26V40xx/
KDL-26V42xx:
Zidni nosač SU-WL100.

- KDL-37S40xx/ KDL-32S40xx/ KDL-37U40xx/
KDL-32U40xx/ KDL-37V40xx/ KDL-37V42xx/
KDL-32V40xx/ KDL-32V42xx:
TV postolje SU-FL300M

Dizajn i tehnički podaci podložni su promjenama bez najave.
Proizvođač ne preuzima odgovornost za eventualne tiskarske pogreške.

Tablica signala za ulaz PC

Signal	Vodoravno (piksela)	Okomito (linija)	Vodoravna frekvencija (kHz)	Okomita frekvencija (Hz)	Standard
VGA	640	480	31,5	60	VGA
SVGA	800	600	37,9	60	VESA smjernice
XGA	1024	768	48,4	60	VESA smjernice
WXGA	1280	768	47,4	60	VESA
	1280	768	47,8	60	VESA

- Ovaj TV prijemnik ne podržava funkcije Sync on Green niti Composite Sync.
- Ovaj TV prijemnik ne podržava interlace signale.
- PC ulaz ovog TV prijemnika podržava signale navedene u tablici uz vertikalnu frekvenciju od 60 Hz. Za druge signale pojavit će se poruka "NO SYNC".

Tablica signala za ulaz HDMI IN 1, 2, 3

Signal	Vodoravno (piksela)	Okomito (linija)	Vodoravna frekvencija (kHz)	Okomita frekvencija (Hz)	Standard
VGA	640	480	31,5	60	VGA
SVGA	800	600	37,9	60	VESA smjernice
XGA	1024	768	48,4	60	VESA smjernice
WXGA	1280	768	47,4	60	VESA
WXGA	1280	768	47,8	60	VESA
WXGA	1360	768	47,7	60	VESA

U slučaju problema

Provjerite trepće li indikator  (pripravno stanje) crveno.

Ukoliko trepće

Uključena je funkcija automatske dijagnoze.

- 1 Izmjerite koliko dugo indikator  (pripravno stanje) trepće nakon svake dvije sekunde.

Primjerice, indikator trepće tri puta, prestane treptati na dvije sekunde, te trepće tri puta, itd.



- 2 Pritisnite  na TV prijemniku kako bi ga isključili, odspojite mrežni kabel, te obavijestite prodavatelja ili Sony servis o treptanju indikatora (broju treptanja).

Ukoliko ne trepće

- 1 Provjerite opcije navedene u tablici ispod.
- 2 Ukoliko je problem i dalje prisutan, odnesite TV prijemnik u ovlaštenu servis na popravak.

Slika

Nema slike (zatamnjen zaslon) ni zvuka

- Provjerite spoj antene.
- Spojite TV prijemnik na napajanje i pritisnite  na TV-u.
- Ako na TV prijemniku svijetli crveni indikator  (stanje pripravnosti), pritisnite tipku .

Nema slike ni izbornika za opremu spojenu na scart priključnicu

- Pritisnite tipku  za prikaz popisa spojene opreme i odaberite željeni ulaz.
- Provjerite spoj između vanjskog uređaja i TV-a.

Dvostruka slika ili pojava šuma.

- Provjerite spoj antene.
- Provjerite lokaciju i smjer antene.

Snježna slika ili šumovi na slici

- Provjerite je li antena slomljena ili svijena.
- Provjerite je li antena na kraju roka trajanja. (3-5 godina normalne uporabe, 1-2 godine na morskoj obali).

Smetnje u slici tijekom praćenja TV programa

- Podesite "AFT" (Automatic Fine Tuning) kako bi ostvarili bolji prijem (stranica 25).

Mjestimična pojava crnih i/ili svijetlih točkica na zaslonu.

- Slika ovog prijemnika sastoji se od tamnih/svijetlih točkica (piksela). Ova pojava nije kvar uređaja.

Program u boji bez boje.

- Odaberite "Reset" (stranica 20).

Nema boje ili nepravilna boja pri gledanju

slika s  COMPONENT IN priključaka.

- Provjerite jesu li  COMPONENT IN priključnice pravilno spojene u odgovarajuće priključnice.



Slika se "smrzne" ili sadrži digitalne smetnje

- Provjerite razinu signala (str. 27). Ako je skala crvena (nema signala) ili narančasta (signal slab), provjerite antenu/kabelski sustav.
- Odspojite spojeni USB uređaj. Možda je oštećen ili ga TV ne podržava.

- Provjerite sljedeću web stranicu za najnovije podatke o kompatibilnim USB uređajima: <http://support.sony-europe.com/TV/compatibility/>

Zvuk

Dobra slika, nema zvuka

- Pritisnite tipku  +/- ili  (isključivanje zvuka).
- Provjerite je li funkcija "Speaker" podešena na "TV Speaker" (stranica 21).

Kanali

Ne može se odabrati željeni kanal

- Odaberite između digitalnog i analognog načina te odaberite željeni digitalni/analogni kanal.

Neki kanali su prazni

- Kanal je kodiran ili treba platiti pretplatu. Pretplatite se na plaćenu TV uslugu.
- Kanal služi samo za prijenos podataka (bez slike i zvuka).
- Obratite se davatelju usluge za podrobnosti o prijenosu.

Digitalni kanal se ne prikazuje

- Obratite se lokalnom davatelju usluga za informacije jesu li digitalni programi dostupni kod vas.
- Nabavite antenu s većim pojačanjem.

Općenito

Izobličena slika i/ili zvuk

- Odmaknite TV od izvora električnih smetnji, kao što su vozila, sušila za kosu i optički uređaji.
- Kod postavljanja dodatne opreme, ostavite razmak između uređaja i TV prijemnika.
- Provjerite spajanje antene/kabelskog sustava.
- Odmaknite antenski/kabelski kabel od ostalih kabela.

TV prijemnik se automatski isključuje (TV prijemnik se isključuje u pripravno stanje)

- Provjerite je li podešen "Sleep Timer" ili "Off Time" (stranica 23).
- Ako se ne primaju signali ili se ne upravlja TV prijemnikom tijekom 10 minuta, uređaj se automatski prebacuje u pripravno stanje.

TV prijemnik se automatski uključuje

- Provjerite je li uključen "On Time" (stranica 23).

Neki izvori signala se ne mogu odabrati

- Odaberite "AV Preset" te isključite "Skip" na izvoru ulaznog signala (stranica 24).

Daljinski upravljač ne radi

- Zamijenite baterije.

Kanal se ne može dodati na Favourite popis

- Na Favourite popis možete dodati do 999 kanala.

HDMI oprema se ne pojavljuje na "HDMI Device List" popisu

- Provjerite da li je oprema kompatibilna s funkcijom "Control for HDMI".

Nisu ugođeni svi kanali

- Provjerite web stranicu za podršku korisnicama za informacije o kabelskom sustavu. <http://support.sony-europe.com/TV/DVBC/>

Ne može se odabrati "Off" u "Control for HDMI"

- Ako je na TV spojen "Control for HDMI" kompatibilan audio uređaj, ne može se odabrati "Off" u ovom izborniku. Ako želite izmijeniti audio izlaz na TV zvučnike, odaberite "TV Speaker" u "Speaker" izborniku (str. 21)



Za korisne informacije o Sony proizvodima, posjetite
<http://www.sony-europe.com/myproduct>

<http://www.sony.net/>

4-114-592-11(1)

U