

Televizor

BRAVIA

Table of Contents

NJOFTIM I RËNDËSISHËM	3
Informata sigurie	3
Paralajmërimë	5
Pjesë dhe kontrolle	7
Kontrolle dhe indikatorë	7
Kyçëse hyrje dhe dalje	8
Përdorimi i telekomandës	10
Përshkrimi i pjesëve të telekomandës	10
Përdorimi i telekomandës touchpad	12
Fillimi i telekomandës touchpad	12
Hyrje / mësim	12
Bashkëngjitur Tabela-Top qëndrim (Alternative)	12
Lidh pajisje të tjera	14
Instalimi TV në mur	18
KD-65/55X9305C vetëm	18
KD-75X9405C vetëm	21
Mënjanimi i problemeve	22
Probleme dhe zgjidhje	22
Specifikime	23

Hyrje

Ju faleminderit që zgjodhët këtë Sony produkt. Para përdorimit, ju lutemi lexoni këtë manual në hollësi dhe ruani për këshillim në ardhmëri.

Shënim

- Para përdorimit të TV aparatit, ju lutemi lexoni "Informacionet për siguri" (faqen 3).
- Figurat e përdorura në këtë manual mund të dallojnë varësisht nga modeli i TV aparatit të juaj.

Vendi i etiketës për identifikim

Etiketat për Nr. e modelit, datën e prodhimit (muaji/viti) dhe rryma (në pajtim me rregulloret për siguri) gjenden në pjesën e mbrapsë të TV aparatit

**PARALAJMËRIM PËR TË
NDALUAR PËRHAPJEN E
ZJARRIT, MBANI QIRINJTË
OSE FLAKA TË HAPURA MË
LARG KËTIJ PRODUKTI GJATË
GJITHË KOHËS.**

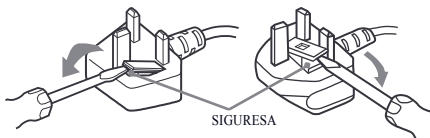

Si të ndryshoni siguresën

Hapeni pjesën e siguresës me kaçavidë të drejtë dhe ndryshojeni siguresën.

JU lutemi shikoni figurën për pajisjen e dhënë me produktin

Ky produkt është prodhuar nga dhe në emër të Sony Corporation, 1-7-1 Konan Minato-ku Tokyo, 108-0075 Japoni. Pyetjet lidhur me përputhjen e aparatit në bazë të ligjeve të Bashkimit Evropian duhet të drejtohen në përfaqësuesin e autorizuar, Sony Deutschland GmbH, Hedelfinger Strasse 61, 70327 Stuttgart, Gjermani, Për çështje garancie ose servisi, ju lutemi drejtoheni në adresën e dhënë dokumentet e veçanta të garancisë

- Vetëm teknik i kualifikuar duhet të kryejë instalimet për në mur.
- Për shkakë sigurie, rekomandohet të përdorni vetëm Sony shtojca, përfshirë edhe:
 - Mbjatëset për mur
 - SU-WL450 (KD-65/55X9305C)
- Përdorni vidhat të cilat janë dhënë me mbajtësen për mur gjatë montimit të kapëseve në TV aparatit. Vidhat e dhëna janë dizajnuar ashtu që janë me 8 mm deri 12 mm në gjatësi nëse maten prej sipërfaqes së lidhur të kapëses për montim).
 - Diametri dhe gjatësia e vidhave dallon varësisht nga modeli i mbajtëses për mur.
 - Nëse përdorni vidha tjera, mund të rezultojtë me dëmtim të TV aparatit ose mund të shkaktojë rrezim, etj.

Shënime për Wireless Sinjalin

Me këtë, Sony Corporation deklaron që kjo njësi është në përputhje me kërkesat esenciale dhe dispozitat tjera relevante të Direktivës 1999/5/EC.

Per detaje, shikoni URN më poshtë:

<http://www.compliance.sony.de/>

Shënim për konsumatorët: informacionet më poshtë vlejné vetëm për aparatet e shitura në vendet që zbatojné direktivat e BE-së.

TV wireless sistemi mund të përdoret në vendet vijuese:

AT, BE, HR, CY, CZ, DK, EE, FI, FR, DE, GR, HU, IE, IT, LV, LT, LU, MT, NL, PL, PT, SK, SI, ES, SE, GB, IS, LI, NO, CH, BG, RO, TR, AL, BA, MK, MD, RS, ME

Ky aparat mund të përdoret edhe në vende tjera jo-evropiane.

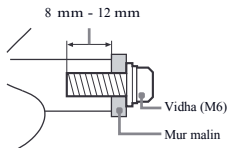

Transportimi

- Para transportimit të TV aparatit, largoni gjithë kordonët.
- Dy ose tre persona janë të nevojshëm për transportimin e TV aparatit.
- Gjatë transportimit të TV aparatit me dorë, bëjeni sikur në figurë. Mos e shtypni ose shtypni LCD ekranin ose kornizën rreth ekranit.

KD-75X9405C

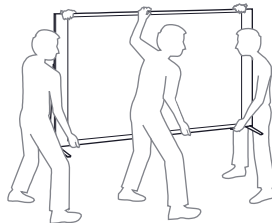

KD-65/55X9305C

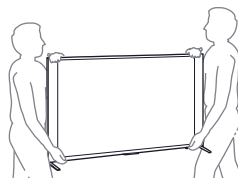

- Gjatë transportimit të TV aparatit, mos e tundni ose dridhni shumë.
- Gjatë transportimit për riparim ose gjatë shpërnguljes, paketojeni duke përdorur materialet e njëjta kartoni.

Ventilimi

- Mos i mbulonit kurrë vrimat e ventilimit ose mos futni asgjë në shtëpizën.
- Lini hapësirë rreth TV aparatit njësoj siç treguar më poshtë.
- Rekomandohet që të përdorni mbajtëse për mur Sony për të krijuar qarkullim adekuat të ajrit.

Instaluar në mur

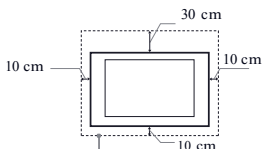

Lini së paku kaq hapësirë rreth aparatit.

Informata sigurie

PARALAJMËRIM

Bateritë nuk duhet të ekspozohen në ngrohtësi të madhe si dielli, zjarr ose diçka tjetër të ngrohtë.

Instalimi/rregullimi

Instaloni dhe përdorni TV aparatit në pajtim me udhëzimet në vijim për të shmangur rrezikun nga zjarri, shok elektrik ose dëmtim dhe/ose lëndime.

Instalimi

- Për të shmangur rrëshqitje dhe duke shkaktuar lëndime personale, mos hap në TV qese mbrojtjes kur Unpacking televizor.
- Caktuar TV duhet të jetë i instaluar pranë një mbetjet lehtësisht të arritshme fole.
- Vendoseni televizor në një të qëndrueshme, sipërfaqe të nivelit për të shmangur atë nga bie poshtë dhe shkaktojné lëndime personale apo dëme në TV.
- Instalimi i TV ku ajo nuk mund të largohen, shtyrë, apo rrezuar.
- Instaloni TV në mënyrë që të televizorit Tabela-Top Qëndrim nuk zgjatet nga qëndrim TV (nuk jepet). Nëse Tabela-Top Qëndrim zgjatet nga qëndrim TV, ajo mund të shkaktojé televizor për të rrezuar mbi, bien poshtë, dhe do të shkaktojé lëndime personale apo dëme në TV.

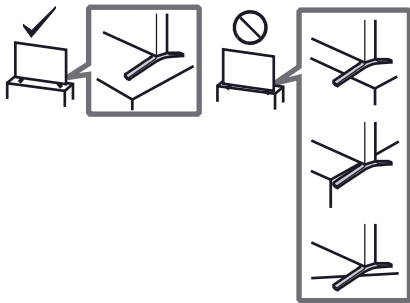

Instaluar me mbështetëse

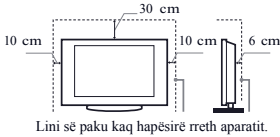

- Për të siguruar ventilim përkatëse ose penguar hyrjen e pluhurit:
 - Mos e lini TV aparatin drejtë, instaloni poshtë, mbrapa ose anash.
 - Mos e vendosni TV aparatin në vitrinë, krevat ose ndonjë doppel.
 - Mos e mbulonni TV aparatin me leckë, siç janë perde ose gjëra sikur gazeta, etj.
 - Mos e instaloni TV aparatin sikur në figurat më poshtë.

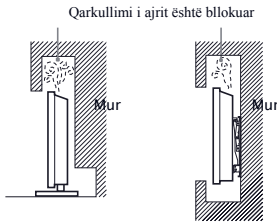

Kordoni i rrymës

Trajtojeni kyçësen dhe prizën sikur më poshtë për të shmangur rrezikun nga zjari, shok elektrik ose dëmtim dhe/ose lëndim:
 Përdorni kordonin e dhënë (kryesori) nga Sony, jo furnitorë tjerë.
 Vendoseni kyçësen tërësisht në prizën e rrymës.
 Kyçeni TV aparatit në 220-240 V AC rrymë.
 Gjatë shtrirjes së kordonëve, largoni kordonin (kryesorin) nga rryma për sigurinë e juaj dhe kujdes mos të ngatërrohen këmbët nga telat.
 Largoni kordonin e rrymës nga kyçësja kryesore para punimit ose lëvizjes së TV aparatit.
 Mbajeni kordonin e rrymës larg burimeve të ngrohtësisë.
 Largojeni kordonin dhe pastrojeni rregullisht. Nëse është mbuluar me pluhur dhe mbledh lagështi, izolimi mund të dobësohet e cila mund të rezultojë me zjarr.

Shënime

- Mos përdorni kordonin e rrymës për ndonjë pajisje tjetër.
- Mos e pikëtoni, lakoni ose thyeni kordonin e rrymës. Telat e brendshëm mund të zhvishen ose shkeputen.
- Mos modifikoni kordonin.
- Mos vendosni asgjë të rëndë në kordonin e rrymës.
- Mos e kapeni vetëm kordonin gjatë largimit nga prizat e rrymës.
- Mos lidhni shumë aparate në një prizë rryme.
- Mos e kyçeni aparatit në prizë të dëmtuar.

Përdorimi i ndaluar

Mos e instaloni/përdorni TV aparatit në vend, rrethina ose situata që janë dhënë më poshtë sepse TV aparati mund të prishet dhe të shkaktojë zjarr, goditje elektrike ose dëmtim dhe/ose lëndim.

Vendet:

- Jashtë (në dritë direkt) në bregdet ose në anije ose barkë, brenda makinës, në institucione mjekësore, vende jostabile, afër ujit, shi, lagështi ose tym.
- Nëse TV aparati vendoset në gardërobë të banjës publike ose burim i ngrohtë, ajo mund të dëmtohet nga sulfuri, etj



- Për cilësi më të mirë, mos ekspozoni ekranin drejt në dritë ose dritë dielli.

- Mos e lëvizni TV aparatit prej vendit të ftohtë në ngrohtë. Ndryshimi i temperaturës mund të shkaktojë kondensim të lagështisë. Kjo mund të shkaktojë fotografi dhe ngjyrë të dobët. Nëse kjo ndodh, lejoni që lagështia të avullohet tërësisht para se të kyçni TV aparatit në rrymë

Rrethina:

- Vende që janë të ngrohtë, lagët ose me pluhur; aty ku insektet mund të hyjnë, mund të ekspozohen në dridhje mekanike, afër gjërave të djegshme (qiri etj). Aparatit nuk duhet të ekspozohet në pikim ose shtërkë dhe gjëra të mbushura me lëngje, siç janë vaze, nuk duhet të vendoset mbi aparatit.
- Mos e vendosni aparatit në vend me lagështi dhe pluhur ose dhomë ose tym ose avull (afër shporeteve). Mund të rezultojë me zjarr, shok elektrike



- Mos e instaloni TV aparatit në vende me temperaturë të lartë siç është dritë direkt, afër radiatorëve ose ngrohjes. Aparati mund të ngrohet dhe mund të shkaktojë deformim të shtëpizës dhe/ose defekt të TV aparatit.



Situata:

- Mos e përdorni kur keni duart lagët, me shtëpizën e larguar ose me shtojcat që nuk janë rekomanduar nga prodhuesi. Largojeni TV aparatit nga rryma dhe antena gjatë kohës më rufe.
- Mos instaloni aparatit në vende që del nga gjithësia. Lëndim ose dëmtim nga persona ose gjëra të cilat godasin TV aparatit mund të rezultojnë



Copë të thyera:

- Mos hidhni asgjë në TV aparatit. Qelqi i ekranit mund të thyet nga goditja dhe të shkaktojë lëndim serioz.
- Nëse në sipërfaqe paraqiten krisje, mos e prekni deri sa nuk e keni larguar nga prizat e rrymës. Përndryshe, mund të ketë goditje elektrike.

Kur nuk përdoret

- Nëse nuk e përdorni TV aparatit për disa ditë, ajo duhet të largohet nga rryma për arsye të mjedistit jetësor dhe sigurisë.
- Nëse TV aparati nuk është larguar nga prizat e rrymës dhe TV aparati është shkyçur vetëm, largoheni kordonin nga rryma për të e shkyçur tërësisht.
 - Por, disa TV aparate mund të kenë tipare që kërkojnë që ajo të qëndrojë në standby për të punuar mirë.

Për fëmijët

- Mos lejoni fëmijët të ngjiten në TV aparatit.
- Mbanit shtojcat e vogla larg duarve të fëmijëve sepse mund të gëlltiten.

Nëse ndodhin këto probleme...

Shkyçeni aparatit dhe largoni kordonin menjëherë nëse ndonjë prej problemeve vijuese ndodhin.
 Kërkon nga furnizuesi Sony të kontrollojë aparatit.

Kur:

- Kordoni i rrymës (kryesori) është dëmtuar.
- Priza e rrymës është dëmtuar.
- TV aparati është dëmtuar lëshimi, goditja ose diçka që i ka mëshuar.
- Ndonjë lëng ose diçka bie nëpër hapjes e shtëpizës.

Mbi temperaturën e LCD ekranit

Kur LCD ekrani përdoret për një kohë të gjatë, altoparantët bëhen të ngrohtë. Mund të e ndjeni atë nëse i prekni me dorë.

Shikimi i TV-së

- Shikoni TV në dritë të mesme, sepse shikimi në dritë të dobët ose periudhë tepër të gjatë shkakton lodhje të syve.
- Gjatë përdorimit të dëguësive, rregulloni zërin për të shmangur nivel të lartë sepse mund të rezultojë me dëmtim të dëgimit.
- Disa persona mund të ndjejnë shqetësime (siç janë pengesë në sy, lodhjes ose marramendje) gjatë shikimit të 3D pamjeve ose gjatë luajtjes së 3D lojërave stereoskopike. Sonë rekomandon që shikuesit të bëjnë pushime të vogla gjatë shikimit të 3D pamjeve ose gjatë luajtjes së 3D lojërave stereoskopike. Kohëzgjatja dhe frekuenca e pushimeve varet prej personi në person. Juve duhet të vendosni sipas dëshirës. Nëse ndjeni ndonjë shqetësim, duhet të ndaleni me shikimin e 3D video pamjeve ose lojërat 3D stereoskopike deri sa të kalojë shqetësimi; konsultoni me mjekun nëse mendoni që duhet. Duhet gjithashtu të shikoni (i) manualin e përdorimit për ndonjë aparat ose medie tjetër e cila përdoret me këtë televizor dhe (ii) ueb faqen tonë ([http:// www.sony-europe.com/myproduct](http://www.sony-europe.com/myproduct)) për informata më të reja. Shikimi i fëmijëve të vegjël, posaçërisht ata nën 6 vite) ende është në zhvillim. Konsultoni mjekun (pediatrin ose mjek për sy) para se të lejoni fëmijët e vegjël të shikojnë 3D video pamje ose të luajnë lojëra. Të rriturit duhet të vëzhgojnë fëmijët për të siguruar që ndjekin rekomandimet e theksuar më lartë.
- Mos përdorni, ruani ose lini 3D syzet ose bateritë afër zjarrit ose në vende me temperaturë të lartë, p.sh. në dritë direkt ose në makina të ngrohta.

LCD ekranin

- Ndonëse LCD ekranin është prodhuar duke përdorur teknologji të lartë precizie dhe mbi 99,99% të pikselëve janë funksional për përdorim efektiv. Megjithatë, disa pika të imta të zeza ose bardha (bardhë, kuq, blu ose jeshile) mund të paraqiten në LCD ekranin. Kjo është veti e LCD ekraneve dhe nuk paraqet defekt.
- Mos e shtypni ose gërvishni filtrin e përpamë dhe mos vendosni asgjë në majë të aparati. Mund të shkaktohet fotografi e shtrëmbët ose dëmtim.
- Nëse aparati përdoret në vend të ftohë, një nollë mund të paraqitet në fotografi ose mund të errësohet. Kjo nuk është defekt. Këto fenomene zhduken pasi të ngrihet temperatura.
- Mund të paraqitet hije nëse pamje të qeta vazhdimisht shfaqen. Ato zhduken pas disa momenteve.
- Ekranin dhe shtëpiza ngrohjen gjatë përdorimit. Ajo nuk është defekt.
- LCD ekranin përmban sasi të vogël të kristalit të lëngët. Disa gypa fluorescente të përdorura në këtë TV aparat gjithashtu përmbajnë zhivë. Respektoni rregullat e juaja lokale për largim.

Mirëmbajtja dhe pastrimi i ekranit/shtëpizës së TV aparatit

Siguroni që të largoni kyçësen e rrymës nga priza para se të filloni me pastrimin.

- Për të shmangur dëmtimin e materialit ose mbulesës së ekranit, respektoni paralajmërimet në vijim.
- Për të larguar pluhurin nga ekranin/shtëpiza, pastrojeni me leckë të butë. Nëse është përlyer shumë, pastroni me leckë të butë të zhytur pak në ujë me tretësirë detergjenti.
- Mos spërkni ujë ose detergjent drejt në TV aparatin. Mund të pikojë në fund të ekranit ose në pjesët e jashtme dhe mund të shkaktojë defekt.
- Mos përdorni leckë abrazive, pastrues alkaline/acidike, pluhur ose tretës të vrazhdë siç janë alkool, benzenë tretës ose insekticid. Nëse përdorni këto materiale ose pastroni me materiale gome ose vinil mund të rezultojë me dëmtim të ekranit dhe materialit të shtëpizës.
- Rekomandohet thithje periodike të hapjeve për ventilim për të siguruar ventilim të mirë.
- Gjatë rregullimit të këndit të aparatit, lëvizeni ngadalë për të penguar që aparati të lëviz ose të rrëshqet nga mbajtësja



Pajisja zgjedhore

- Mbani komponentët zgjedhore ose pajisje të emeton rrezatim magnetik më larg TV aparatit. Përdryshe, mund të shkaktohet dëmtim të pamjes dhe zë.
- Kjo pajisje është testuar dhe kemi marrë konkluzion që përputhet me kufizimet e vendosura nga EMC direktiva duke përdorur kordon për sinjal lidhës me të shkurtër se 3 metra.

Rekomandime për kyçësen e llojit F

Projektimi i telit të brendshëm nga pjesa e lidhjes duhet të jetë më pak se 1.5 mm.

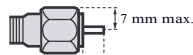

(Vizatim Referenca e tipit plug F)

Wireless funksioni i njësisë

- Mos e përdorni aparatit në afërsi të pajisjeve mjekësore (pacemaker) sepse mund të shkaktojë pengim të aparatit tjetër.
- Ndonëse aparati emeton/pranon sinjale të ngatërruar, kujdes gjatë pranimit të palejaur. Nuk marrim asnjë përgjegjësi për problemet që mund të shkaktohen.

Kujdes gjatë përdorimit të telekomandës

- Kujdes polet gjatë vendosjes së baterive.
- Mos përdorni lloje të ndryshme të baterive bashkë ose të përzini të vjetra me të reja.
- Largoni bateritë në mënyrë të drejtë. Disa rajone e kanë rregulluar me ligj largimin e baterive. Ju lutemi të konsultoheni me autoritetet lokale.
- Kujdes gjatë përdorimit të telekomandës. Mos e shkëlini ose mos derdhni lëng ose diçka brenda.
- Mos e vendosni telekomandën në vend afër burimit të ngrohtësisë, në dritë direkt ose dhomë më lagështia.

Largimi i TV aparatit



Largimi i pajisjes së vjetër elektrike dhe elektronike (vlejnë për Bashkimin Evropian dhe shtete tjera evropiane me sisteme të ndarë të grumbullimit)

Ky simbol në produktin ose paketimin tregon që produkti nuk duhet të hidhet bashkë me mbeturinat e shtëpisë. Në vend, duhet të dërgohet në vendin përkatës për grumbullim për riciklim të pajisjes elektrike dhe elektronike. Duke siguruar që produkti largohet mirë, do të ndihmoni në parandalimin e konsekuencave potenciale negative për mjedisin jetësor dhe shëndetin e njerëzve, e cila mund të dëmtohet nga trajtimi i gabuar i mbeturinave të këtij produkti. Materialet për riciklim do të ndihmojnë të mbrohen resurset natyrore. Për informata më të hollësishme mbi e këtij produkti, ju lutemi kontaktoni zyrën lokale civile, shërbimin për grumbullimin e mbeturinave ose dyqanin në të cilin keni blerë produktin.



Largimi i baterive (vlejnë për Bashkimin Evropian dhe shtete tjera evropiane me sisteme të ndarë të grumbullimit)

Ky simbol në bateritë ose në paketimin tregon që bateritë e dhëna me këtë produkt nuk duhet të trajtohet sikur mbeturina shtëpiake.

Për disa bateri, ky simbol mund të përdoret në kombinim me një simbol kimik. Simboli kimik për zivë (Hg) ose plumb (Pb) mund të shtohen nëse bateria përmban më tepër se 0.0005% zivë ose 0.004% plumb. Duke siguruar që produkti largohet mirë, do të ndihmoni në parandalimin e konsekuencave potenciale negative për mjedisin jetësor dhe shëndetin e njerëzve, e cila mund të dëmtohet nga trajtimi i gabuar i mbeturinave të këtij produkti. Materialet për riciklim do të ndihmojnë të mbrohen resurset natyrore.

Nëse produktet për shkaqe sigurie, performancë ose integritet të dhënave kërkojnë lidhje permanente me bateri të inkuorporuar, këtë bateri duhet të ndryshohet nga teknik i kualifikuar.

Për të siguruar që bateria do të trajtohet mirë, dorëzoni produktin në fund të jetës në pikë përkatëse për grumbullim për riciklim të pajisjes elektrike dhe elektronike.

Për gjitha bateritë tjera, ju lutemi shikoni pjesën për largimin e baterisë nga produkti në mënyrë të sigurt.

Dorëzoni baterinë në pikën përkatëse për grumbullim për riciklimin e baterive të vjetra.

Për më tepër informata mbi riciklimin e këtij produkti ose baterisë, ju lutemi kontaktoni zyrën lokale për shërbime, kompaninë për mbeturin ose shitoren në të cilën keni blerë produktin.

Pjesët dhe kontrollet

Kontrollet dhe indikatorët

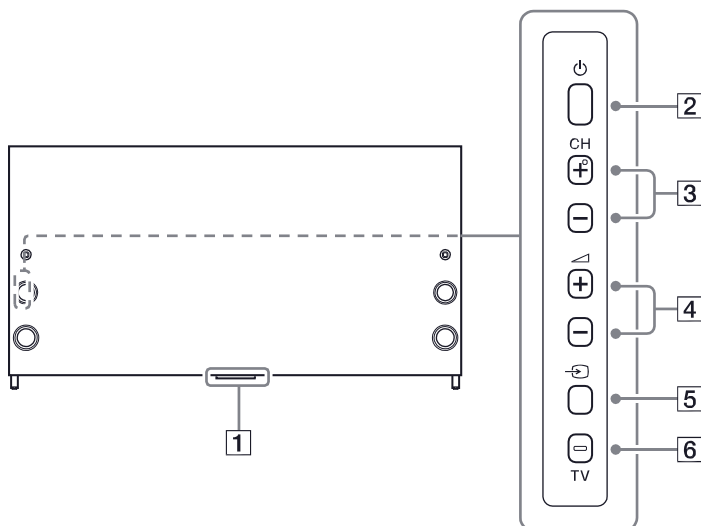

1 Censori i telekomandës*1 / Censori i dritës*1 / Ndrëçimi LED / 3D Sync Transmetuesi**1

Ndrëçimet LED ndriçën ose shkyçen varësisht nga statusi i TV pajisjes.

- E bardhë

Kur të kyçni TV pajisjen/modi i fotografisë të shkyçur, përditësim, etj.

- Kaltër

Kur të lidhet me pajisje mobile pa tel.

- Rozë**2

Modi i incizimit.

- Qelibar

Tajmeri është vendosur.

6 TV

Ndryshoni kanalet ose sinjalin nga ndonjë aplikacion tjetër.

*1 Mos vendosni asgjë në afërsi të sensor.

**2 Vetëm për rajone/shtete/TV modele të caktuara.

2 (Power)

3 CH +/- (Channel)

4 +/- (Volume)

5 (Input select)

Shfaqni dhe zgjidhni burimin e sinjalit.

Kyçëse për hyrje dhe dalje

KD-75X9405C/55X9305C

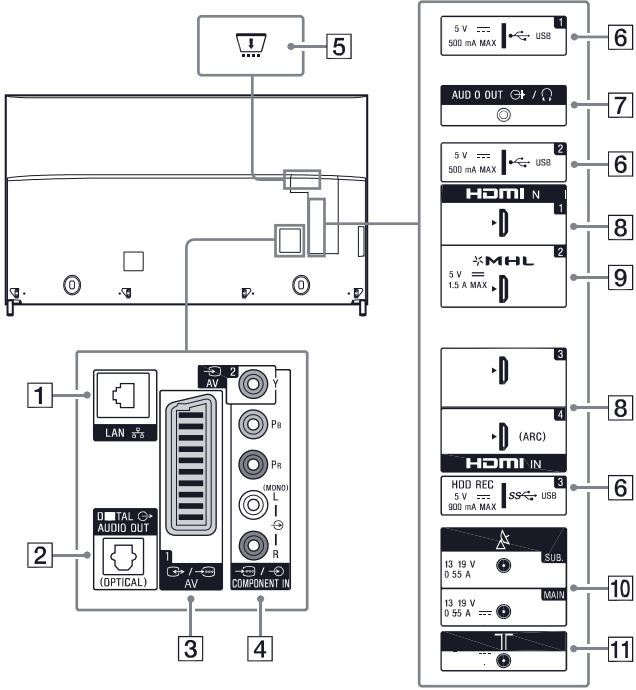

KD-65X9305C

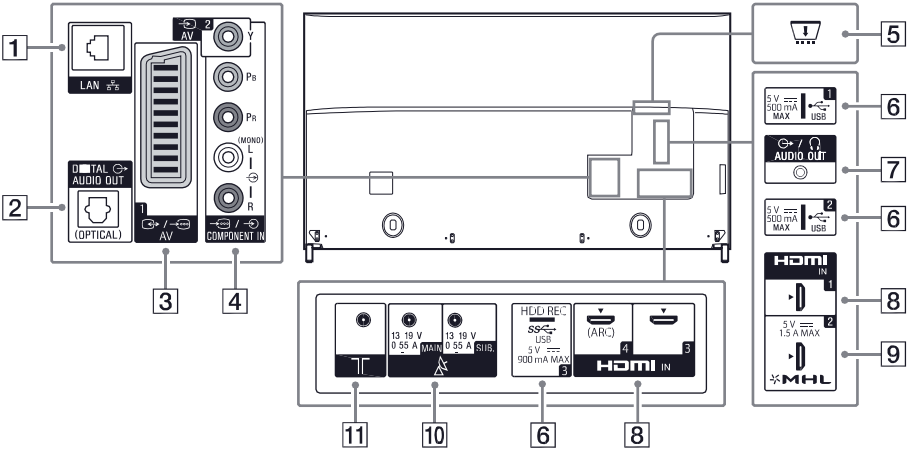





1  LAN

2  DIGITAL AUDIO OUT (OPTICAL)

3  AV 1



- Lidhni me SCART kordon. Kur të lidhni dekoder analog, TV kërkuesi emeton sinjale të ngatërruar që duhet të dekodohen dhe dekoderi ç'bllokon sinjalet para se të transmetojë.

4  AV 2,  COMPONENT IN

- Për lidhje kompozite:
Përdorni  AV 2 dhe  (L/R)  / 
- Për lidhje komponentë: Përdorni Y PB, PR, dhe  (L/R).

5  CAM (Conditional Access Module)

- Siguroni qasje për të paguar TV shërbime. Për detaje, shikoni udhëzimet në manualin që vije bashkë me CAM modulën.
- Mos vendosni kartë të vogël drejtpërdrejtë në TV CAM vendin. Duhet të vendoset në Conditional Access Module që sigurohet nga distributori juaj.
- CAM nuk përmbahet në disa vende/rajone. Kontrolloni me distributorin tuaj.
- CAM mesazh mund të paraqitet kur të kaloni në program digjital pas përdorimit të internet videove.

6  (USB 1/2),  (USB 3 (HDD REC))*² *³

- Lidhja me USB pajisje të madhe mund të pengojë pajisjet tjera të lidhur bashkë me atë.
- Kur të lidhni USB pajisje të madhe, lidhni me USB 1 kyçësen.

7 AUDIO OUT  / 

- Për të dëgjuar zërin e TV pajisjes nëpërmjet pajisjeve të lidhura, shtypni HOME. Zgjidh [Settings] → [Sound] → [Headphone/Audio out] dhe pastaj zgjidhni opsionin e duhur.

8 HDMI IN 1/3/4

- Nëse lidhni me audio sistem digjital që është kompatible me Audio Return Channel (ARC) teknologji, përdorni HDMI IN 4. Nëse jo, duhet të bëni një lidhje tjetër me DIGITAL AUDIO OUT (OPTICAL).

9 HDMI IN 2/MHL

- Mund të lidhni MHL (Mobile High-definition Link) pajisjen me anë të MHL HD kordonin.

10  (Satellite input)

Lidhni me antenën tuaj satelitore të jashtme.

11  (RF input)

Lidhni me antenën kabllorike ose të jashtme.

*1 Kur të lidhni mono pajisje, lidhni me L (MONO) audio kyçësen.

*2 Vetëm për TV modele në vende/rajone të caktuara.

*3 HDD REC funksioni do të lëshohet nga mesi i vitit 2015. Do të merrni HDD REC funksionin automatikisht si përditësim softueri. Siguroni që TV pajisja është lidhur me internet. Nëse nuk keni internet, mund të shkarkoni softuerin nga ueb faqja për mbështetje të Sony me anë të kompjuterit tuaj. Për detaje mbi përditësimin, vizitoni ueb faqen për mbështetje të Sony. Për të qenë i informuar mbi datën e saktë të lëshimit, abonohuni në <http://www.sony.eu/support/2015tvnetworkupdate>

Përdorimi i telekomandës

Përshkrimi i pjesëve të telekomandës

IR (infra të kuqe) Remote Control

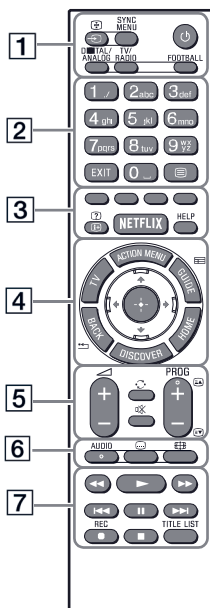

1 (Input select/Text hold)
Në TV mod: Shfaq dhe zgjidhni burimin hyrës.
Në Text mod: Mbajeni faqen aktuale.

SYNC MENU*1
Afisho Bravia Sync Menu.

(TV standby)
Për kyçje/shkyçje të TV pajisjes (modi standaby)

DIGITAL/ANALOG
Kaloni mes modit digjital dhe analog.

TV/RADIO
Ndryshoni mes TV ose Radio transmetim.

FOOTBALL*1
Kyçni Live Football Modin ose shkyçni (kur e keni këtë opsion në dispozicion)

Remote Control touchpad

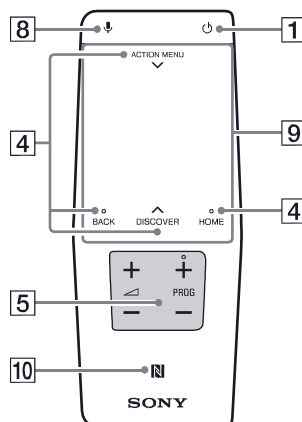

2 **Butonat numerik**
EXIT
Kthehuni në menyën paraprake ose dilni nga menyja. Kur keni aplikacion interaktiv në dispozicion, shtypni për të dalë nga shërbimi.

3 (Text)
Shfaq informacionet tekstuale.

Butonat me ngjyrë
Bëjeni funksionin përkatës në atë kohë.

(Info/Text reveal)*1
Të shfaqur informacion.

NETFLIX*1
Qasje në “NETFLIX” shërbimin në internet.

HELP

Shfaq Help Menu

4 ACTION MENU

Paraqesin një listë të funksioneve kontekstuale. Ju gjithashtu mund të shfaqin atë nga rrëshqitje poshtë gishtin tuaj nga **ACTION MENU** mbi telekomandën Touchpad.

TV*1

Ndryshoni në TV kanal ose sinjal nga ndonjë aplikacion tjetër.

GUIDE/  ***1**

Shfaq udhëzuesin digjital për programe.

BACK/ 

Kthim në menyën paraprake.

HOME

Shfaq TV Home Menu

DISCOVER

Silleni shiritin e përmbajtjes për të kërkuar përmbajtje. Ju gjithashtu mund të nisë Content Bar nga rrëshqitje lart gishtin tuaj nga **DISCOVER** në telekomandën Touchpad.

↑/↓/←/→/⊕ (Item select/Enter)**5**  **+/- (Volume)**



Rregulloni zërin.

↶ (Jump)



Kërceni mes dy kanaleve ose sinjaleve. TV pajisja ndryshon mes kanalit aktual ose sinjalit dhe kanalit e fundit ose sinjalit që ishte zgjedhur

⊗ (Muting)

Heshtni zërin. Shtypni sërish për të kthyer zërin.

PROG +/-  / 

Në TV mod: Zgjidhni kanal.

Në Text mod: Zgjidhni faqen vijuese () ose paraprake ()

6 AUDIO

Ndryshoni gjuhën për programin aktual që jeni duke shikuar

⋮ (Subtitle setting)

Kyçni ose shkyçni titrat (kur është ky opsion në dispozicion)

⊞ (Wide mode)

Ndrysho formatin e ekranit .

7 

Operate media contents on TV and connected BRAVIA Sync-compatible device.

● REC*1 *2

Incizoni programin aktual me USB HDD funksionin e incizimit.

TITLE LIST*1

Shfaqni listën e titujve.

8  **(Microphone)**

Përdorni Funksioni Voice. (p.sh., e kërkimit të ndryshme

9 **Touchpad**

Veprojnë TV me touchpad.

10 **N (NFC)**

Prek pajisjen (p.sh. disa modele të Xperia) korrespondon me funksionin e pasqyrimit One-touch, pastaj ekranin e tij është shfaqur në TV.

*1 Vendi, gatishmëria dhe funksioni i butonit të telekomandës mund të dallojnë varësisht nga vendi/rajoni/TV modeli.

*2 HDD REC funksioni do të lëshohet nga mesi i vitit 2015. Do të merrni HDD REC funksionin automatikisht si përditësim softueri. Siguroni që TV pajisja është lidhur me internet. Nëse nuk keni internet, mund të shkarkoni softuerin nga ueb faqja për mbështetje të Sony me anë të kompjuterit tuaj. Për detaje mbi përditësimin, vizitoni ueb faqen për mbështetje të Sony. Për të qenë i informuar mbi datën e saktë të lëshimit, abonohuni në <http://www.sony.eu/support/2015tvnetworkupdate>

Përdorimi i telekomandës me prekje

Telekomanda me prekje mund të përdoret vetëm pas çiftimit të TV pajijes.

Për të bërë çiftimin, ndiqni udhëzimet në ekran.

Menyja për çiftim mund të shfaqet duke shtypur

- butonin në TV për 5 sekonda ose zgjidhni [Settings] - [Touchpad Remote Control settings] - [Pair Touchpad Remote Control].

Shfaqja e udhëzuesit për përdorim të ekranit me prekje

1 Shtyp HOME.



2 Zgjidh [Settings] - [Touchpad Remote Control settings] - [Start Introduction/Tutorial].

Vendosja e mbajtëses (Alternative)

Mund të ndryshoni mbajtësen nga skaji në pozitë të mesme duke e ndjekur udhëzimet me poshtë.

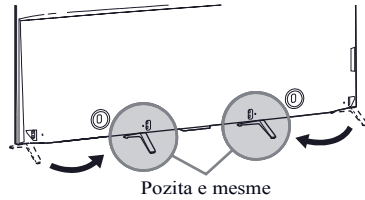

Shënim

- Dy ose më tepër persona janë të nevojshëm për të kryer këtë instalim.
- Kujdes mos të kapni gishtat gjatë transportimit.

1

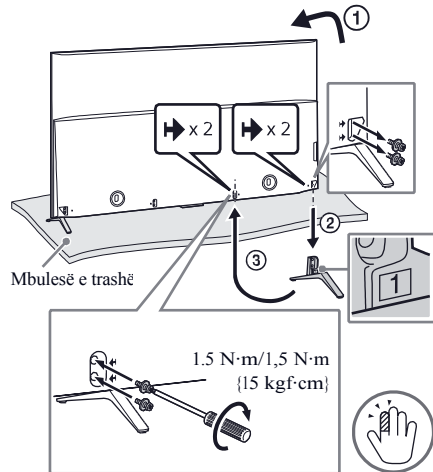

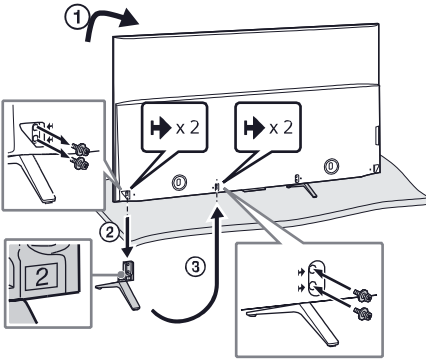

Shënim

- Dy ose më tepër persona janë të nevojshëm për të kryer këtë instalim.
- Siguroini që mos të ketë asgjë përpara TV-së

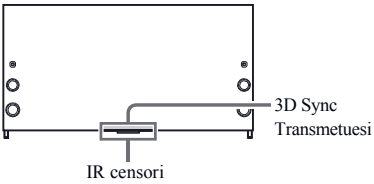

Mbledhja e kordonëve

KD-75X9405C/65X9305C

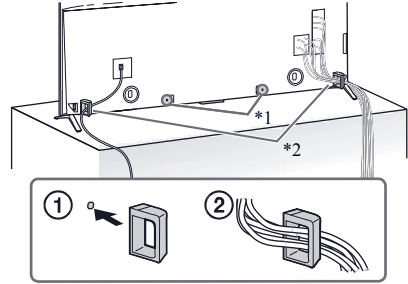

KD-55X9305C

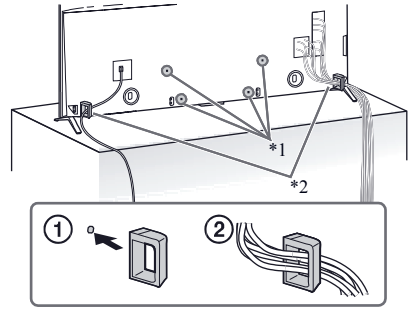

*1 Vendi i kapëses së kordonëve kur mbajtësja është instaluar në pozitë të mesme.

*2 Vendi i kapëses së kordonëve kur mbajtësja është instaluar në skaj ose në mes.

Shënim

- Për të larguar kapësen nga TV aparati, shtypeni në majë të kapëses ① dhe pastaj shtypeni anash ② sikur në figurën.

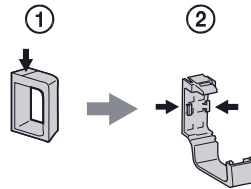

Lidhja e aparateve tjera

Për më tepër informacione për lidhjet, shikoni Guide.

Shënim

- Për të zgjedhë pajisjet e lidhura me TV aparatit, shtyp



Për të larguar kapakun e terminalit

Kapaku i terminalit është ngjitur në fabrikë me TV pajisjen. Para se të instaloni kordonët, largoni kapakun.

KD-75X9405C/55X9305C

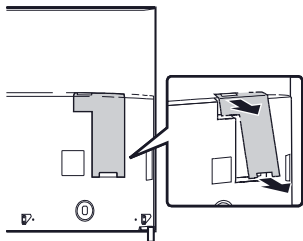

KD-65X9305C

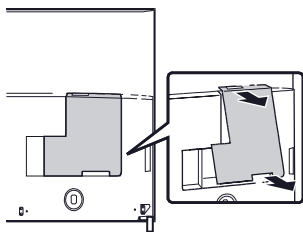

Shënim

- Pas lidhjes së gjithë kordonëve, rivendosni kapakun e terminalit në TV pajisje.

Për të lidhur satelitin

Lidhja për hyrje tokësore/kabllovice dhe satelit.

①→③hapat e lidhjes

KD-75X9405C/55X9305C

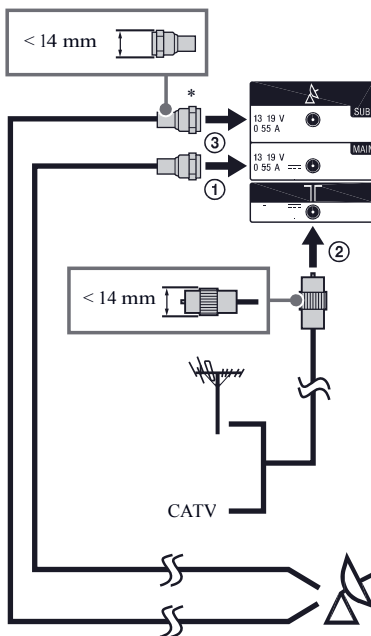
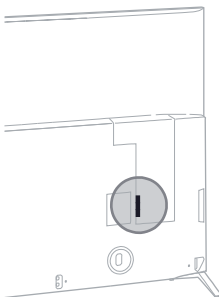

KD-65X9305C

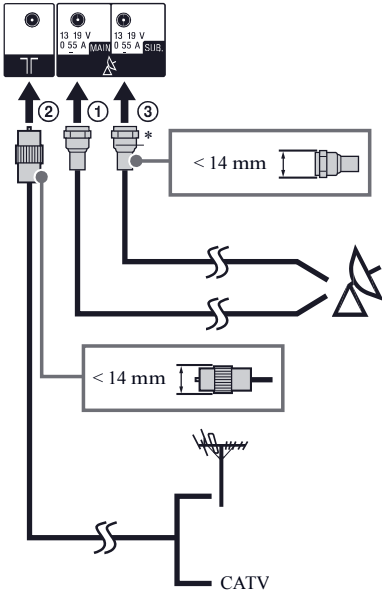
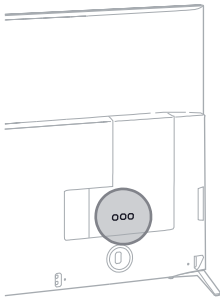

* Lidhni vetëm kur jeni duke përdorur modin e kërkuesit të dyfishtë.

Lidhja me kuti satelitore

Lidhni TV pajisjen duke përdorur HDMI ose SCART kordon.

KD-75X9405C/55X9305C

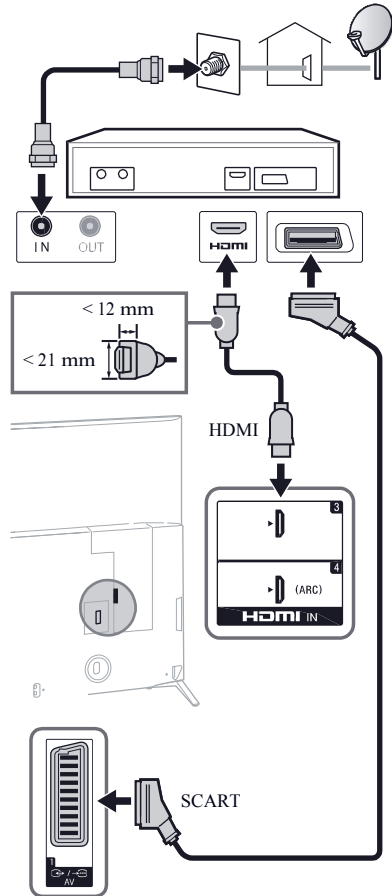

KD-65X9305C

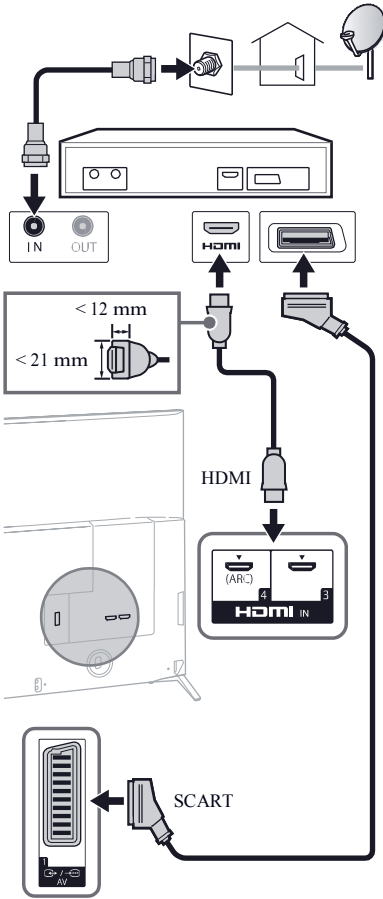

Lidhja me MHL pajisje

KD-75X9405C/55X9305C

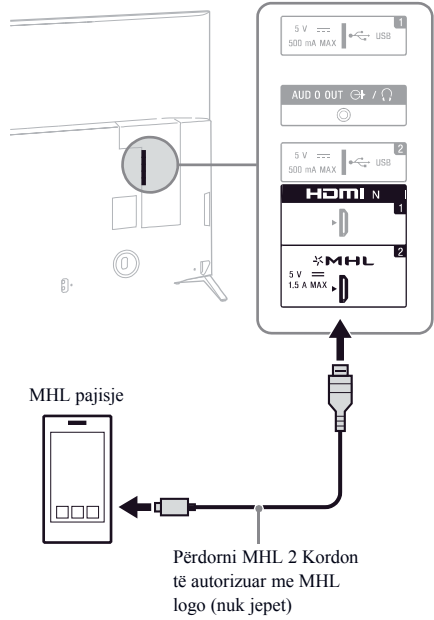

KD-65X9305C

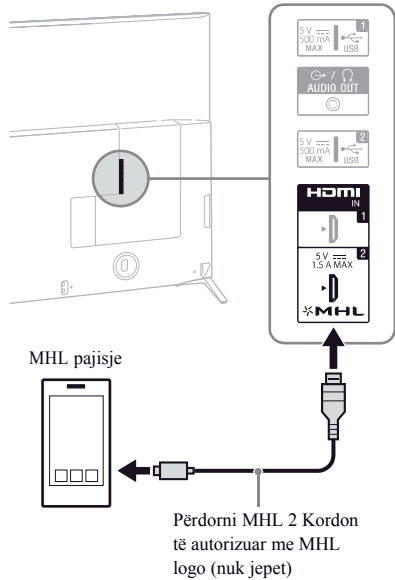

TV aparati në kohën e njëjtë karrikoni aparatin kompatible me MHL dhe lëshon fotografitë/muzikën/videot. Mund të përdorni telekomandën për të kontrolluar MHL aparatin. Mund të përdorni telekomandën e TV pajisjes për të kontrolluar MHL pajisjen kompatible.

Shënime

- Nëse [MHL Charging during Standby] është në [On], mund të vazhdoni me karrikimin e aparatit MHL madje edhe nëse TV aparati është në modin Standby.
- Përdorni MHL 3 Kordon të autorizuar me MHL logo për 4K telefon të mençur ose aparate celulare.

Instalimi i TV aparatit në mur

Ky manual përdorimi tregon vetëm hapat e përgatitjes së instalimit para se të instalohet në mur.

KD-65/55X9305C vetëm

Për konsumatorët:

Për arsye të mbrojtjes dhe sigurisë së produktit, Sony ju rekomandon që instalimin e TV-së të bëjnë distributorët e Sony ose kontraktues të licencuar. Mos tentoni të instaloni vetë.

Për distributorët dhe kontraktuesit:

Kini kujdes të plotë për sigurinë gjatë instalimit, mirëmbajtjes periodike dhe testimit të këtij produkti.

Duhet përvojë e caktuar për instalimin e këtij produkti, posaçërisht për caktimin e fuqisë së murit i cili duhet të mbajë peshën e TV aparatit. Më mirë të keni besim për instalimin e produktit furnizuesve të Sony ose autoriteteve të licencuar dhe të kushtojnë vëmendje të posaçme sigurisë gjatë instalimit. Sony nuk është përgjegjëse për ndonjë dëmtim ose lëndim të shkaktuar nga instalimi i gabuar.

Përdorni mbajtësin SU-WL450 (nuk jepet) (KD-65/55X9305C) për të instaluar TV aparatin në mur. Gjatë instalimit të mbajtësit, gjithashtu shikoni edhe udhëzimet dhe udhëzimin për instalim që vije me mbajtësin për mur.

Shënim

- Të jetë i sigurt për të ruajtur vida hiqen në një vend të sigurt, duke i mbajtur ato larg nga fëmijët.



Për udhëzime mbi instalimin e mbajtësit të TV modelit tuaj, shikoni ueb faqen më poshtë:
www.sony.eu/tv/wall-mount-bracket-manual

1 Largoni vidhat nga mbrapa TV aparatit.

KD-65X9305C

Montimi standard

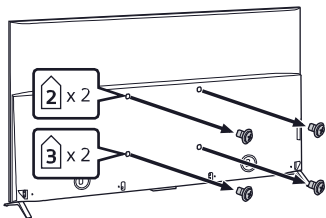

Super Slim (60) montimi

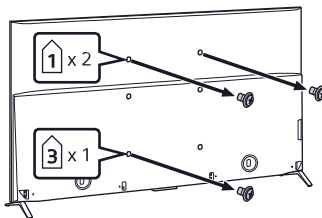

KD-55X9305C

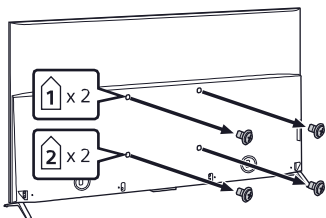

2 Para instalimit të mbajtëses, vendosni shtojcën për mbajtëse J (e dhënë me TV pajisjen) në pjesën mbrapa (për të bërë paralel me murin). (Përveç KD-65X9305C (Super Slim (60) montim))

Shënim

- Siguroni që të vendosni shtojcën për montim kur të vendosni TV pajisjen.
Përdorni vetëm kaçavidë të drejtë për të instaluar shtojcën. Përdorni i ndonjë vegjë tjetër mund të rezultojë në shtrëngim të tepërt të shtojcës dhe dëmtimit të TV pajisjes.
- Nëse përdorni kaçavidë elektronike, vendosni fuqinë në rreth 1.5 N·m {15 kgf·cm}.

Montimi standard, Slim montimi (KD-55X9305C)

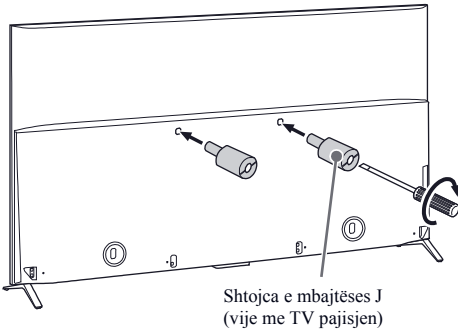

Montimi standard

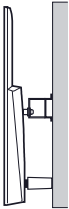

Slim Montimi (KD-55X9305C)

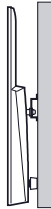

Super Slim (60) Montimi (KD-65X9305C)



Slim Montimi (KD-55X9305C), Super Slim (60) Montimi (KD-65X9305C)

Shënim

- Nuk mund të përdorni disa nga terminalet mbrapa TV pajisjes kur të përdorni këtë stil të montimit.

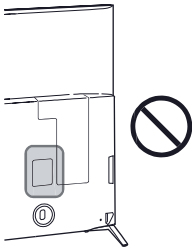

KD-75X9405C vetëm

TV pajisja juaj mund të montohet në mur me mbajtëse për mur (nuk jepet) nga kutia sikur e paketuar.

Përgatiteni TV pajisjen për montim para se të bëni lidhjet me kordonë.

Për mbrojtje të produktit dhe shkaqe sigurie, Sony rekomandon që instalimin e TV pajisjes në mur të bëjnë profesionistë të kualifikuar. Mos u mundoni të instaloni vetë.

- Ndiqui udhëzimet e dhëna me mbajtësen për mur për modelin tuaj. Duhet të keni mjaft ekspertizë dhe njohuri për të instaluar TV pajisjen, veçanërisht për të përcaktuar fuqinë e murit që duhet të mbajë peshën e TV pajisjes.
- Siguroni që të ruani vidhat e papërdorura dhe mbështetësen në vend të sigurt gjatë vendosjes së mbajtëses. Mbani vidhat më larg fëmijëve të vegjël.

1 Largoni vidhat nga mbrapa TV aparatit.

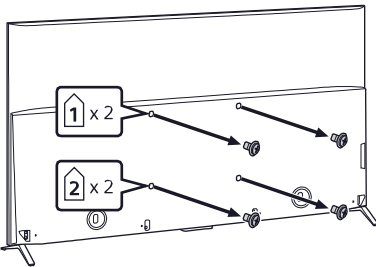

2 Para instalimit të mbajtëses, vendosni shtojcën për mbajtëse J (e dhënë me TV pajisjen) në pjesën mbrapa (për të bërë paralel me murin).

Shënim

- Siguroni që të vendosni shtojcën për montim kur të vendosni TV pajisjen. Përdorni vetëm kaçavidë të drejtë për të instaluar shtojcën. Përdorni i ndonjë vegjë tjetër mund të rezultojë në shtrëngim të tepërt të shtojcës dhe dëmtimit të TV pajisjes.
- Nëse përdorni kaçavidë elektronike, vendosni fuqinë në rreth 1.5 N·m {15 kgf·cm}.

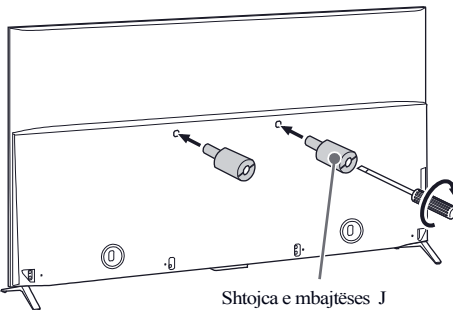

Shtojca e mbajtëses J
(vije me TV pajisjen)

Mënjanimi i problemeve

Për të mbajtur softuerin e TV-së më të ri, duhet të shkarkoni informacionet e fundit të softuerit me anë të sistemit digjital për transmetim ose internet dhe të përditësoni softuerin. Zgjidhni [Update Now] për të filluar përditësimin. LED ndriçimi ndriçon ngjyrë bardhë gjatë përditësimit. Mos e shkyçni ose largoni nga rryma TV pajisjen gjatë përditësimit. Nëse po, përditësimi mund mos të përfundojë tërësisht dhe mund të shkaktojë defekt të softuerit. Përditësimet e softuerit zgjasin deri më 30 minuta. Nëse nuk dëshironi që të përditësoni softuerin automatikisht, shtypni HOME dhe zgjidh [Help] → [System software update] → [Automatic software download] → [OFF].

Kur të largoni TV pajisjen nga rryma dhe e kyçni sërish, ajo mund mos të kyçet për një kohë edhe nëse e shtypni butonin për kyçje në telekomandë ose TV pajisje sepse duhet pak kohë për të nisur sistemin. Pritni rreth 10 deri 20 sekonda dhe pastaj përdorni sërish.

Kur LED indikator ndriçon kuq, numëroni sa herë ndriçon (intervali kohor është tre sekonda).

Nëse LED indikator ndriçon kuq, rifilloni TV aparatit duke e larguar kordonin e rrjetit nga TV për rreth 2 minuta, pastaj kyçeni sërish TV pajisjen. Nëse problemi vazhdon, kontaktoni distributorin ose qendrën e servisit të Sony me numrin e ndriçimeve të LED me ngjyrë kuqe (intervali kohor është tre sekonda). Largoni rrymën kryesore dhe informoni distributorin ose qendrën e servisit të Sony.

Kur LED drita nuk ndriçon, kontrolloni opsionet më poshtë.

Mund të shikoni edhe [Troubleshooting] në i-Manual ose bëni vetë diagnozë duke zgjedhur [Help] → [Self Diagnostics]. Nëse problemi vazhdon, dërgoni TV aparatit tuaj për servil tek tekniku i kualifikuar.

Probleme dhe zgjidhje

Nuk ka fotografi (ekrani i errët) dhe nuk ka zë.

- Kontrollonien antenën (e jashtme)/lidhjen kabllovike.
- Kyçeni TV aparatit në rrymë dhe shtypni  në TV aparatit ose telekomandën.

Disa programe nuk mund të kyçen.

- Kontrollonien antenën (të jashtme)
- Kordoni satelitor mund të ketë prekje ose mund të ketë probleme me lidhjen e kordonit. Kontrolloni lidhjen e kordonit dhe pastaj shkyçeni TV aparatit me kyçësen kryesore dhe kyçeni sërish.
- Frekuencën që jeni kyçur nuk është në lidhje. Konsultoni kompaninë që bën transmetimin e sinjalit satelitor.

Nuk mund të gjenden TV programe kabllovike.

- Kontrolloni lidhjen kabllovik ose konfigurimin e kërkimit.
- Provoni [Digital Auto Tuning] duke zgjedhur [Antenna] në vend të [Cable].

Telekomanda nuk funksionon.

- Ndryshoni bateritë.

[Parental Lock] fjalëkalimi është harruar.

- Shënoni 9999 për PIN kodin. (PIN kodi 9999 çdoherë pranohet.)

TV surroundët bëhen të ngrohtë.

- Kur përdoret TV aparati për një periudhë të Gjatë, surroundët bëhen të ngrohtë. Mund të ndjeni ngrohtë kur të prekni aty me dorë.

Ngrihet pamja ose zëri, ekran i zbrazët ose TV aparati nuk reagon në butonat e TV ose telekomandës.

- Bëni një rifillim të TV aparatit duke e larguar kyçësen nga priza për dy minuta dhe pastaj duke e kyçur sërish..

⏻, CH+/-, ◀ +/-, ⏪ dhe TV butonat nuk mund të gjenden në TV aparatit.

- Shikoni figurën më poshtë për të gjetur këto butona në mbrapa TV aparatit.

Pjesa mbrapa TV pajisjes

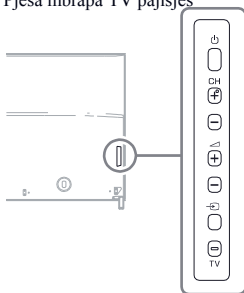

LED ndriçimi është kyçur.

- Nëse nuk dëshironi që LED ndriçimi të ndizet, mund të shkyçni.

Shtyp **HOME** dhe zgjidh [Settings] → [Illumination LED] → [Off].

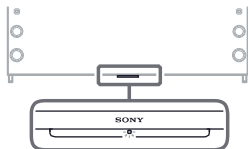

Nuk mund të lidhet me ruter pa tel me WPS.

- Nëse përdorni WEP siguri, zgjidh [Easy] → [Wi-Fi] → [Connect by scan list]. Pastaj, zgjidhni emrin e rrjetit (SSID) që dëshironi të lidhni.

Nuk mund të gjejë emrin e duhur në listën e rrjeteve.

- Zgjidh [Manual Entry]] dhe shtyp ⊕ për të hyrë në emrin e rrjetit.

Specifikimet

Sistemi

Sistemi i ekranit

LCD (Liquid Crystal Display) ekran, LED Backlight

TV sistemi

Analogue: Varësisht nga shtetit/rajoni: B/G, D/K, L, I, M

Digjital: DVB-T/DVB-C

DVB-T2

Satelit: DVB-S/DVB-S2

Ngjyra/video sistemi

Analogue: PAL, SECAM, NTSC3.58 (Video only), NTSC4.43 (Vetëm video).

Digjital: Shikoni i-Manual.

Mbulimi i kanaleve

Analogue: UHF/VHF/ kordon sipas rajonit/shtetit tuaj.

Digjital: UHF/VHF/ kordon sipas rajonit/shtetit tuaj.

Satelit: IF frekuencë 950-2,150 MHz

Prodhimi sound

12.5 W + 12.5 W + 12.5 W + 12.5 W + 20 W + 20 W

Teknologji wireless

Protokoli IEEE802.11ac / a / b / g / n

(IEEE802.11ac mund të mos jenë të disponueshme në varësi të vendet / rajonet.)

Bluetooth Version 4.1

Kyçeset hyrëse/dalëse

Antena/kablloviqe

75 ohm terminal i jashtëm për VHF/UHF

Antena satelitore MAIN/SUB

Konektor femër F-lloj IEC169-24, 75 ohm. DiSEqC 1.0, LNB 13 V/18 V & 22 kHz tone, Kordon i veçantë për shpërndarje EN50494

↔ / ↔ AV1

21-pin scart konektor përfshirë audio/video hyrje, RGB hyrje dhe TV audio/video dalje.

↔ / ↔ COMPONENT IN

YPbPr (Component Video): 1080p (50, 60 Hz), 1080i (50, 60 Hz), 720p (50, 60 Hz), 576p, 576i, 480p, 480i

Audio hyrje (fono kyçëse)

↔ AV2

Video hyrje (fono e rëndomtë me pin me Y hyrje)

HDMI IN 1, 2, 3, 4 (support 4K resolution)

Video (2D):

4096 × 2160p (50, 60Hz)*1*2, 4096 × 2160p (24 Hz)*2, 3840 × 2160p (50, 60 Hz)*1, 3840 × 2160p (24, 25, 30 Hz), 1080p (30, 50, 60 Hz), 1080/24p, 1080i (50, 60 Hz), 720p (30, 50, 60 Hz), 720/24p, 576p, 576i, 480p, 480i, PC Formats

*1 YCbCr 4:2:0 / 8bit only

*2 3840 × 2160p is displayed when 4096 × 2160p is input

Video (3D):

Frame Packing: 1080p (30 Hz), 1080/24p, 1080i (50, 60 Hz), 720p (30, 50, 60 Hz), 720/24p

Side-by-Side: 1080p (50, 60 Hz), 1080/24p, 1080i (50, 60 Hz), 720p (50, 60 Hz)

Over-Under: 1080p (30, 50, 60 Hz), 1080/24p, 1080i (50, 60 Hz), 720p (50, 60 Hz)

Audio: 5.1 channel linear PCM: 32, 44.1, 48, 88.2, 96, 176.4 and 192 kHz, 16, 20 and 24 bits, Dolby Digital and DTS

ARC (Audio Return Channel) (HDMI IN 4 only)

MHL (HDMI IN 2)

Video (2D):

4096 × 2160p (24 Hz)*, 3840 × 2160p (24, 25, 30 Hz), 1080p (30, 50, 60 Hz), 1080/24p, 1080i (50, 60 Hz), 720p (30, 50, 60 Hz), 720/24p, 576p, 576i, 480p, 480i

* 3840 × 2160p is displayed when 4096 × 2160p is input

Video (3D):

Frame Packing: 1080p (30 Hz), 1080/24p, 1080i (50, 60 Hz), 720p (30, 50, 60 Hz), 720/24p

Side-by-Side: 1080p (50, 60 Hz), 1080/24p, 1080i (50, 60 Hz), 720p (50, 60 Hz)

Over-Under: 1080p (50, 60 Hz), 1080p (30 Hz), 1080/24p, 1080i (50, 60 Hz), 720p (50, 60 Hz)

Audio: 5.1 channel linear PCM: 32, 44.1, 48, 88.2, 96, 176.4 and 192 kHz, 16, 20 and 24 bits, Dolby Digital and DTS

DIGITAL AUDIO OUT (OPTICAL)

Kyçëse optike digjitale (PCM dy kanal liënar PCM, Dolby Digital, DTS)

AUDIO OUT, (Stereo mini jack)

Headphone, Audio Output, Subwoofer

1, 2, 3 (HDD REC)*

USB device port  3 USB HDD device for (REC feature).

Port USB 1 dhe 2 mbështetje me shpejtësi të lartë USB (USB2.0).

Port USB 3 mbështet Super Speed USB (USB3.0).

* Vetëm në rajonin e kufizuar / vend / modelin e TV.



CAM (Conditional Access Module)

LAN

10BASE-T/100BASE-TX konektor (Varësisht nga rrethina e punës së rrjetit, shpejtësia e lidhjes mund të dallojë. 10BASE-T/

100BASE-TX shpejtësia dhe komunikimi nuk garantohen për këtë TV aparat.)

Tjetër

Pajisje plotësuese

Console Wall: SU-WL450 (KD-65/55X9305C)

Subwoofer Wireless: SWF-BR100

MHL kablllo: DLC-MC10, DLC-MC20, DLC-MC30

Aktive 3D Syzet: TDG-BT500A



Temperatura e punës

0 °C – 40 °C

Lagështia e punës

10 % – 80 % RH (pa kondensim)

Rryma dhe tjerat

Rryma

Rryma e matur 220 V - 240 V AC, 50 Hz

Klasa e efikasitetit

KD-75X9405C: B

KD-65X9305C: B

KD-55X9305C: B

Madhësia e ekranit (diagonale) (Rreth.)

KD-75X9405C: 75 inches / 189.3 cm

KD-65X9305C: 65 inches / 163.9 cm

KD-55X9305C: 55 inches / 138.8 cm

Harxhimi i rrymës

Në mënyrë [Standard]

KD-75X9405C: 299 W

KD-65X9305C: 192 W

KD-55X9305C: 166 W

Në mënyrë [Vivid]

KD-75X9405C: 486 W

KD-65X9305C: 326 W

KD-55X9305C: 311 W

Konsumimi mesatar vjetor i energjisë*1

KD-75X9405C: 415 kWh

KD-65X9305C: 266 kWh

KD-55X9305C: 230 kWh

Konsumimi i energjisë në Stand By*2*3

0.50 W (32 W në softuer / EPG përditësim mode)

Rezolucioni

3,840 pika (horizontale) × 2,160 vija (vertikale)

Output vlerësim

USB 1/2: 5 V, , 500 mA MAX

USB 3: 5 V, , 900 mA MAX

MHL (HDMI IN 2): 5 V, , 1.5 A MAX

Dimensione (përreth) (gj x gj x)

Me mbështetësen

Pozicioni Edge:

KD-75X9405C: 192.9 × 104.1 × 32.2 cm

KD-65X9305C: 170.6 × 91.1 × 29.2 cm

KD-55X9305C: 148.4 × 78.0 × 25.5 cm

Pozita e mesme:

KD-75X9405C: 192.9 × 104.8 × 32.2 cm

KD-65X9305C: 170.6 × 91.9 × 29.2 cm

KD-55X9305C: 148.4 × 78.7 × 25.5 cm

Pa mbështetësen

KD-75X9405C: 192.9 × 99.1 × 11.0 cm

KD-65X9305C: 170.6 × 87.1 × 9.0 cm

KD-55X9305C: 148.4 × 74.4 × 9.0 cm

Qëndroni gjerësi (Afërsisht.)

Pozicioni Edge:

KD-75X9405C: 191.0 cm

KD-65X9305C: 169.0 cm

KD-55X9305C: 146.8 cm

Pozita e mesme:

KD-75X9405C: 70.7 cm

KD-65X9305C: 60.7 cm

KD-55X9305C: 60.7 cm

Pesha (përreth)

Me mbështetësen

KD-75X9405C: 56.8 kg

KD-65X9305C: 48.0 kg

KD-55X9305C: 37.9 kg

Pa mbështetësen

KD-75X9405C: 56.0 kg

KD-65X9305C: 47.3 kg

KD-55X9305C: 37.3 kg

*1 Konsumimi vjetor i energjisë, duke u bazuar në konsumimin e televizionit për 4 orë punë në ditë 365 ditë.

Konsumimi i vërtetë i energjisë do të varet nga ajo si përdoret televizori.

*2 Konsumimi në Standby i caktuar është arritur pasi TV aparati përfundon proceset e nevojshme të brendshme.

*3 Harxhimi i rrymës në Standby do të rritet kur të lidhet me internet.

Shënim

• Mos largoni mostrën kartën nga TV CAM (Conditional Access Module) vendi përveç për të vendosur kartën e vërtetë.

• Gatishmëria e aksesorëve sipas dëshirës varet nga rajoni/shteti ose modeli i TV aparatit.

• Dizajni dhe specifikime janë lëndë e ndryshimit pa paralajmërim paraprak/

• Ky TV aparat kyçet me MHL 3.

Shënime mbi digjital TV funksionet

- Funksionet e lidhura me digjital TV (**DVB**) do të funksionojnë vetëm në shtete ose rajone ku DVB-T/DVB-T2 (MPEG-2 dhe H.264/MPEG-4 AVC) sinjale tokësore digjitale transmetohen ose kur keni qasje në aparat kompatible DVB-C (MPEG-2 dhe H.264/MPEG-4 AVC) shërbime kabllovlke. Ju lutemi të konfirmoni me furnizuesin lokal nëse merrni DVB-T sinjal në vendin ku jetoni ose pyeteni operatorin kabllovlk nëse sinjali DVB-C i tyre është përshtatës për operim të integruar me këtë TV aparat.
- Operatori kabllovlk mund të paguajë për shërbimet ose do të duhet të pajtoheni me kushtet e zhvillimit të punës së tyre.
- Ky TV aparat përputhet me DVB-T dhe DVB-C specifikime, por përputhje me sinjalet tjera DVB-T digjital tokësore dhe DVB-C digjital kabllovlke nuk garantohej.
- Disa digjital TV funksionet nuk janë të gatshme në disa shtete/rajone dhe DVB-C operatorë kabllovlk mund që mos të funksionojë me disa operatorë.

Informacion mbi shenjat dalluese

- HDMI, HDMI Logo, dhe High- Definition Multimedia Interface janë shenja dalluese ose shenja të regjistruara të HDMI Licensing LLC në Shtetet e Bashkuara dhe shtete tjera.
- Prodhuar nën licencën e Dolby Laboratories. Dolby dhe shenja D e dyfishtë janë shenja dalluese të Dolby Laboratories.
- “BRAVIA” dhe BRAVIA janë shenja Sony Corporation.
- Gracenote, Gracenote eyeQ, Gracenote VideoID, Gracenote Video Explore, Gracenote MusicID, Gracenote logo dhe lloji i logos dhe “Powered by Gracenote” logo janë shenja dalluese ose të regjistruara të Gracenote në Shtetet e Bashkuara dhe/ose në shtetet tjera.
- Opera® llojet SDK nga Opera Software ASA. Copyright 1995-2014 Opera Software ASA. Të gjitha të drejtat e rezervuara.
- Wi-Fi, Wi-Fi Direct dhe Miracast janë marka tregtare ose shenja mbrojtëse të regjistruara të Wi-Fi Alliance.

- MHL, Mobile High-Definition Link dhe MHL Logo janë shenja dalluese ose të regjistruar të MHL Licensing, LLC.
- Për DTS patentë shihni <http://patents.dts.com>. Prodhuar me licencën e DTS Licensing Limited. DTS, simboli, & DTS simboli janë së bashku shenja tregtare të regjistruara, kurse DTS 2.0+ Digital Out është markë tregtare e DTS, Inc. © DTS, Inc. Të gjitha të drejtat janë të ruajtura.
- Dizajnuar me UEI Technology™ Me licencë nga Universal Electronics Inc. Portions © UEI 2000 – 2013
- Bluetooth® fjala dhe logot janë në pronësi të Bluetooth SIG, Inc. dhe vetëm përdorimi i shenjës nga Sony Corporation është me licencë. Shenjat tjera dhe emrat janë të pronarëve të tyre përkatës.
- DiSEqC™ është shenjë e EUTELSAT. Kjo TV pajisje përmban DiSEqC 1.0. Kjo TV pajisje është e synuar për kontrollimin e antenave me motor.
- TUXERA është shenjë tregtare e regjistruar e Tuxera Inc. në Shtetet e Bashkuara dhe/ose në shtetet tjera.
- USB-IF SuperSpeed USB Trident logo është një markë e regjistruar e zbatuesve USB Forumit, Inc. 
- N Mark është markë tregtare ose regjistruar markë e NFC Forum, Inc. në United Shtetet dhe në vende të tjera.



4K
Rezoluta aktual: 3840 x 2160 pixels.



Për detaje më të hollësishme mbi produktet e Sony

www.sony.eu/support

<http://www.sony.net/>

©2015 Sony Corporation



4559928121

4-559-928-12(1)