

# Televizor

**BRAVIA**

# Përmbajtja

SHËNIM I RËNDËSISHËM .....	3
Informata sigurie .....	3
Masat paraprake .....	6
Pjesë dhe kontrolle .....	8
Kontrolle dhe indikatorë .....	8
Përdorimi i telekomandës .....	9
Përshkrimi i pjesëve të largëta .....	9
Lidhja Diagrami .....	11
Instalimi i TV në mur .....	13
Mënjanimi i problemeve .....	15
Probleme dhe zgjidhje .....	15
Specifikime .....	16

## Hyrje

Ju faleminderit që zgjodhët këtë Sony produkt. Para përdorimit, ju lutemi lexoni këtë manual në hollësi dhe ruani për këshillim në ardhmëri.

### Shënim

- Para përdorimit të TV aparatit, ju lutemi lexoni "Informacionet për siguri" (faqen 3).
- Pamjet dhe ilustrimet në manualin dhe këtë manual janë për referencë dhe mund të dallojnë nga produkti i vërtetë.
- "x" që paraqitet në emrin e modelit që përputhet me shenjë numerike, lidhur me dizajnin, ngjyrën ose sistemin e TV pajisjes.

## Lokacioni i Setup Guide

Setup Guide është vendosur në krye të jastëk brenda kartonave TV.

## Ndihmë Guide

Ndihmë Guide shpjegon informata se si të përdorin TV-së karakteristika. Për të shfaqur Ndihmë Guide në TV, shtypni **HELP** mbi të telekomandë dhe zgjidhni [Help Guide].

## Vendi i etiketës për identifikim

Etiketat për Nr. e modelit, datën e prodhimit (muaji/viti) dhe rryma (në pajtim me rregulloret për siguri) gjenden në pjesën e mbrapsë të TV aparatit.

Për modele me furnizuar përshtatës rrjeta:

Etiketa për Model mbetet përshtatës nr dhe Serial Nr janë të vendosura në pjesën e poshtme të përshtatës elektrike.

**PARALAJMËRIM PËR TË  
NDALUAR PËRHAPJEN E  
ZJARRIT, MBANI QIRINJTË  
OSE FLAKA TË HAPURA MË LARG  
KËTIJ PRODUKTI GJATË GJITHË  
KOHËS.**

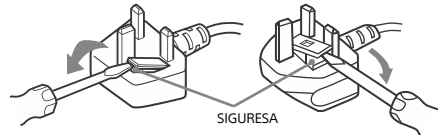

## Si të ndryshoni siguresën

Hapeni pjesën e siguresës me kaçavidë të drejtë dhe ndryshojeni siguresën.

JU lutemi shikoni figurën për pajisjen e dhënë me produktin

Ky produkt është prodhuar nga dhe në emër të Sony Corporation, 1-7-1 Konan Minato-ku Tokyo, 108-0075 Japoni. Pyetjet lidhur me përputhjen e aparatit në bazë të ligjeve të Bashkimit Evropian duhet të drejtohen në përfaqësuesin e autorizuar, Sony Belgium, bijkantoor van Sony Europe Limited, Da Vincilaan 7-D1, 1935 Zaventem, Belgium. Për çështje garancie ose servisi, ju lutemi drejtoheni në adresën e dhënë dokumentet e veçanta të garancisë.

## Shënime për Wireless Sinjalin

Me këtë, Sony Corporation deklaron që kjo njësi është në përputhje me kërkesat esenciale dhe dispozitat tjera relevante të Direktivës 1999/5/EC. Për detaje, shikoni URN më poshtë: <http://www.compliance.sony.de/>



Shënime për konsumatorët: informacionet më poshtë vlejnjë vetëm për aparatet e shitura në vendet që zbatojnë direktivat e BE-së.

Ky aparat mund të përdoret edhe në vende tjera jo-evropiane.

## Informata sigurie

### PARALAJMËRIM

Bateritë nuk duhet të ekspozohen në ngrohtësi të madhe si diell, zjarr ose diçka tjetër të ngrohtë.

Asnjëherë mos vendosni një televizor në një vend të paqëndrueshme. Një televizori mund të bjerë, duke shkaktuar lëndime të rënda personale ose vdekje. Shumë lëndime, sidomos për fëmijët, mund të shmanget duke marrë masa të thjeshta si:

- Duke përdorur kabinetet ose qëndron rekomanduar nga prodhuesi i televizor.
- Vetëm duke përdorur mobilje që mund të sigurtë të mbështetur televizor.
- Sigurimi i televizor nuk është overhanging buzë mbështetëse mobilje.
- Jo vendosjes së televizor në mobilje të gjatë (për shembull, dollapët dhe Raftet) pa ankorimin si mobilje dhe televizive të vendosur në një mbështetje të përshtatshme.
- Jo vendosjes së televizor në leckë apo materiale të tjera që mund të ndodhen në mes të televizor dhe mobilje mbështetëse.
- Edukimin e fëmijëve për rreziqet e ngjitje në mobilje për të arritur në televizor apo kontrollat e saj.

Nëse tuaj ekzistues televizori është duke u ruajtur dhe u zhvendos, të njëjtat konsiderata si më sipër duhet të zbatohen.

## Instalimi/rregullimi

Instaloni dhe përdorni TV aparatit në pajtim me udhëzimet në vijim për të shmangur rrezikun nga zjarri, shok elektrik ose dëmtim dhe/ose lëndime.

### Instalimi

- TV aparati duhet të instalohet në afërsi të prizës për rrymë.
- Vendoseni TV aparatit në sipërfaqe stabil dhe të rrafshët avoid it from falling down and cause personal injury or damage to the TV.
- Install the TV where it cannot be pulled, pushed, or knocked over.
- Vetëm teknik i kualifikuar duhet të kryejë instalimet për në mur.
- Për shkaqe sigurie, rekomandohet të përdorni vetëm Sony shtojka, përfshirë edhe:
  - Mbajtëset për mur
  - SU-WL450
- Përdorni vidhat të cilat janë dhënë me mbajtësen për mur gjatë montimit të kapëseve në TV aparatit. Vidhat e dhëna janë dizajnuar ashtu që janë me 8 mm deri 12 mm në gjatësi nëse maten prej sipërfaqes së lidhur të kapëses për montim). Diametri dhe gjatësia e vidhave dallon varësisht nga modeli i mbajtëses për mur. Nëse përdorni vidha tjera, mund të rezultojë me dëmtim të TV aparatit ose mund të shkaktojë rrezim, etj.

8 mm - 12 mm

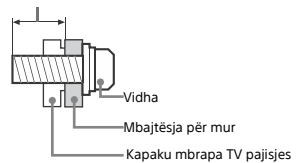

### Transportimi

- Para transportimit të TV aparatit, largoni gjithë kordonët.
- Dy ose tre persona janë të nevojshëm për transportimin e TV aparatit.
- Gjatë transportimit të TV aparatit me dorë, bëjeni sikur në figurë. Mos e shtypni ose shtypni LCD ekranin ose kornizën rreth ekranit.

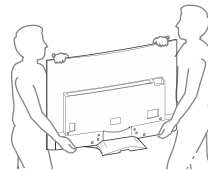

- Gjatë transportimit të TV aparatit, mos e tundni ose dridhni shumë.
- Gjatë transportimit për riparim ose gjatë shpërnguljes, paketojeni duke përdorur materialet e njëjta kartoni.

## Prëzuar parandalimin

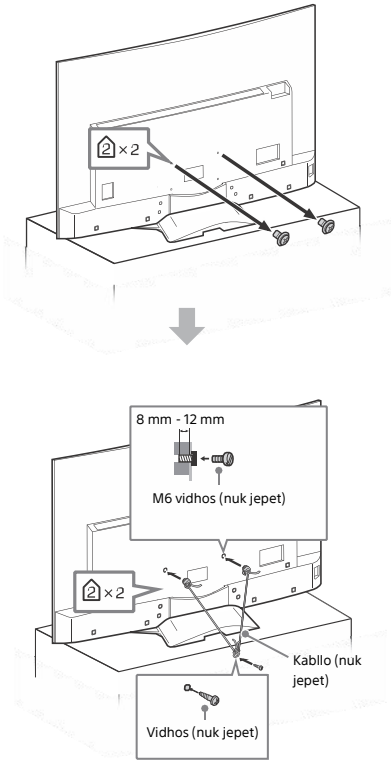

## Ventilimi

- Mos i mbuloni kurrë vrimat e ventilimit ose mos futni asgjë në shtëpizën.
- Lini hapësirë rreth TV aparatit nësoj siç treguar më poshtë.
- Rekomandohet që të përdorni mbajtëse për mur Sony për të krijuar qarkullim adekuat të ajrit.

### Instaluar në mur

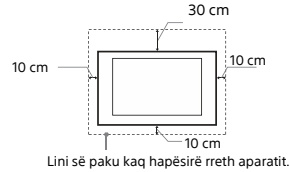

### Instaluar me mbështetëse

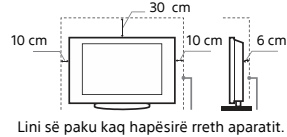

- Për të siguruar ventilim përkatës ose penguar hyrjen e pluhurit:
  - Mos e lini TV aparatit drejtë, instaloni poshtë, mbrapa ose anash.
  - Mos e vendosni TV aparatit në vitrinë, krevat ose ndonjë dollap.
  - Mos e mbuloni TV aparatit me leckë, siç janë perde ose gjëra sikur gazeta, etj.
  - Mos e instaloni TV aparatit sikur në figurat më poshtë.

Qarkullimi i ajrit është bllokuar.

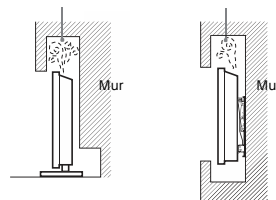

## Kordoni i rrymës

- Trajtojeni kyçësen dhe prizën sikur më poshtë për të shmangur rrezikun nga zjarri, shok elektrik ose dëmtim dhe/ose lëndim:
- Përdorni kordonin e dhënë (kryesori) nga Sony, jo furnitorë tjerë
  - Vendoseni kyçësen tërësisht në prizën e rrymës.
  - Kyçeni TV aparatit në 220-240 V AC rrymë.
  - Gjatë shtrirjes së kordonëve, largoni kordonin (kryesorin) nga rryma për sigurinë e juaj dhe kujdes mos të ngatërrohen këmbët nga telat.
  - Largoni kordonin e rrymës nga kyçësja kryesore para punimit ose lëvizjes së TV aparatit.
  - Mbajeni kordonin e rrymës larg burimeve të ngrohtësisë.
  - Largojeni kordonin dhe pastrojeni rregullisht. Nëse është mbuluar me pluhur dhe mbledh lagështi, izolimi mund të dobësohet e cila mund të rezultojë me zjarr.

### Shënime

- Mos përdorni kordonin e rrymës për ndonjë pajisje tjetër.
- Mos e pikëtoni, lakoni ose thyeni kordonin e rrymës. Telat e brendshëm mund të zhvishen ose shpëputen.
- Mos modifikoni kordonin.
- Mos vendosni asgjë të rëndë në kordonin e rrymës.
- Mos e kapeni vetëm kordonin gjatë largimit nga prizat e rrymës.
- Mos lidhni shumë aparate në një prizë rryme.
- Mos e kyçeni aparatit në prizë të dëmtuar.

## SHËNIM PËR rrjeta përshtatës (modele me mains furnizuar përshtatës vetëm)

### Paralajmërim

Për të reduktuar rrezikun e zjarrit ose goditjeve elektrike, mos e ekspozoni pajisjen ndaj shiut ose lagështirës.  
Për të parandaluar rrezikun e zjarrit ose goditjeve, nuk duhen vendosur objekte të mbushura me lëng, siç janë vazot, në aparatit. Mos e instaloni këtë pajisje në një hapësirë të kufizuar, të tilla si një raft librash ose në një njësi të ngjashme.

- Ju lutemi të siguroar që priza e rrjetit elektrik është instaluar në afërsi të pajisjes dhe do të jenë lehtësisht të arritshme.
- Të jetë i sigurt për të përdorur furnizuar mains përshtatës dhe mbetet të çojë.
- Mos përdorni një përshtatës. Kjo mund të shkaktojë keqfunksionim.
- Lidhni përshtatësin me një prizë lehtësisht të arritshme.
- Mos spirale e rrjetit elektrik rreth përshtatës elektrike. Tëla core mund të shkurtrohet dhe /ose ajo mund të shkaktojë keqfunksionim të marrësit të medias.



- Mos e prekni përshtatësin mains me duar të lagura.
- Nëse vini re një anomali në përshtatës rrjetit, shkëputeni atë nga priza menjëherë.
- Seti nuk shkëputet nga burimi rrjeta sa kohë që ajo është e lidhur e lidhur me priza e rrjetit elektrik, edhe në qoftë se vetë set ka qenë i fukur.
- Si përshtatës mbetet do të jetë e ngrohtë, kur ajo është përdorur për një kohë të gjatë, ju mund të ndjeheni të nxehtë, kur prekur atë me dorë.

### Përdorimi i ndaluar

Mos e instaloni/përdorni TV aparatit në vend. rrethina ose situata që janë dhënë më poshtë sepse TV aparati mund të prishet dhe të shkaktojë zjarr, goditje elektrike ose dëmtim dhe/ose lëndim.

#### Vendet:

- Jashtë (në dritë direkt) në bregdet ose në anije ose barkë, brenda makinës, në institucione mjekësore, vende jostabile, afër ujër, shi, lagështi ose tym.
- Nëse TV aparati vendoset në gardërobë të banjës publike ose burim i ngrohtë, ajo mund të dëmtohet nga sulfuri, etj



- Për cilësi më të mirë, mos ekspozoni ekranin drejt në dritë ose dritë dielli.
- Mos e lëvizni TV aparatit prej vendit të ftohtë në ngrohtë. Ndryshimi i temperaturës mund të shkaktojë kondensim të lagështisë. Kjo mund të shkaktojë fotografi dhe ngjyrë të dobët. Nëse kjo ndodh, lejoni që lagështia të avullohet tërësisht para se të kyçni TV aparatit në rrymë.

### Rrethina:

- Vende që janë të ngrohtë, lagët ose me pluhur; aty ku insektet mund të hynë, mund të ekspozohet në dridhje mekanike, afër gjërave të djegshme (qiri etj). Aparatin nuk duhet të ekspozoni në pikim ose spërkatje dhe gjëra të mbushura me lëngje, siç janë vase, nuk duhet të vendoset mbi aparatit.
- Mos e vendosni aparatit në vend me lagështi dhe pluhur ose dhomë ose tym ose avull (afër shporeteve). Mund të rezultojë me zjarr, shok elektrike.



- Mos e instaloni TV aparatit në vende me temperaturë të lartë siç është dritë direkt, afër radiatorëve ose ngrohjes. Aparati mund të ngrohet dhe mund të shkaktojë deformim të shtëpizës dhe/ose defekt të TV aparatit.

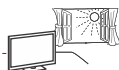

### Situata:

- Mos e përdorni kur keni duart lagët, me shtëpizën e larguar ose me shtojcat që nuk janë rekomanduar nga prodhuesi. Largoni TV aparatit nga rryma dhe antena gjatë kohës më rrufe.
- Mos instaloni aparatit në vende që del nga gjithçka. Lëndim ose dëmtim nga persona ose gjëra të cilat godasin TV aparatit mund të rezultojnë rezultojnë.



### Copë të thyera:

- Mos hidhni asgjë në TV aparatit. Qelqi i ekranit mund të thyet nga goditja dhe të shkaktojë lëndim serioz.
- Nëse në sipërfaqe paraqiten krisje, mos e prekni deri sa nuk e keni larguar nga priza e rrymës. Përndryshe, mund të ketë goditje elektrike.

### Kur nuk përdoret

- Nëse nuk e përdorni TV aparatit për disa ditë, ajo duhet të largohet nga rryma për arsye të mjedisit jetësor dhe sigurisë.
- Nëse TV aparati nuk është larguar nga priza e rrymës dhe TV aparati është shkyçur vetëm, largoheni kordonin nga rryma për të e shkyçur tërësisht.
- Por, disa TV aparate mund të kenë tipare që kërkojnë që ajo të qëndrojë në standby për të punuar mirë.

### Për fëmijët

- Mos lejoni fëmijët të ngjiten në TV aparatit.
- Mbani shtojcat e vogla larg duarve të fëmijëve sepse mund të gëlltiten.

### Nëse ndodhin këto probleme...

**Shkyçeni** aparatit dhe largoni kordonin menjëherë nëse ndonjë prej problemeve vijuese ndodhin.

Kërkoni nga furnizuesi Sony të kontrollojë aparatit.

### Kur:

- Kordonin i rrymës (kryesori) është dëmtuar.
- Priza e rrymës është dëmtuar.
- TV aparati është dëmtuar lëshimi, goditja ose diçka që i ka mëshuar.
- Ndonjë lëng ose diçka bie nëpër hapjes e shtëpizës.

### Mbi temperaturën e LCD ekranit

Kur LCD ekrani përdoret për një kohë të gjatë, altoparantët bëhen të ngrohtë. Mund të e ndjeni atë nëse i prekni me dorë.

## Paralajmërimi

### Shikimi i TV-së

- Shikoni TV programin në dritë të mesme sepse nëse e shikoni në dritë të dobët ose kohë të gjatë, mund të shkaktojë lodhje të syrit.
- Kur përdorni kufje, rregulloni nivelin e zërit për të shmangur zëra të lartë sepse mund të rezultojë me dëmtim të dëgjimit.

### LCD ekrani

- Ndonëse LCD ekrani është prodhuar duke përdorur teknologji të lartë precizie dhe mbi 99,99% të pikselëve janë funksional për përdorim efektiv. Megjithatë, disa pika të imta të zeza ose bardha (bardhë, kuq, blu ose jeshile) mund të paraqiten në LCD ekranin. Kjo është veti e LCD ekraneve dhe nuk paraqet defekt.
- Mos e shtyni ose gërvishni filtrin e përparmë dhe mos vendosni asgjë në majë të aparatit. Mund të shkaktohet fotografi e shtrembët ose dëmtim.
- Nëse aparati përdoret në vend të ftohë, një njollë mund të paraqitet në fotografi ose mund të errësohet. Kjo nuk është defekt. Këto fenomene zhduken pasi të ngrihet temperatura.
- Mund të paraqitet hije nëse pamje të qeta vazhdimisht shfaqen. Ato zhduken pas disa momenteve.
- Ekran dhe shtëpiza ngrohjen gjatë përdorimit. Ajo nuk është defekt.
- LCD ekrani përmban sasi të vogël të kristalit të lëngët. Disa gypa fluoroscente të përdorura në këtë TV aparat gjithashtu përmbajnë zhivë. Respektoni rregulluat e juaja lokale për largim.

### Mirëmbajtja dhe pastrimi i ekranit/shtëpizës së TV aparatit

Siguroni që të largoni kyçësen e rrymës nga priza para se të filloni me pastrimin.

Për të shmangur dëmtimin e materialit ose mbulesës së ekranit, respektoni paralajmërimet në vijim.

- Për të larguar pluhurin nga ekranit/shtëpiza, pastrojini me leckë të butë. Nëse është përlyer shumë, pastroni me leckë të butë të zhytur pak në ujë me tretësirë detergjenti.
- Mos spërkatni ujë ose detergjent drejt në TV aparatit. Mund të pikojë në fund të ekranit ose në pjesët e jashtme dhe mund të shkaktojë defekt.
- Mos përdorni leckë abrazive, pastrues alkalini/acidike, pluhur ose tretës të vrazhdë siç janë alkool, beñizenë, retës ose insekticid. Nëse përdorni këto materiale ose pastroni me materiale gome ose vinil mund të rezultojë me dëmtim të ekranit dhe materialit të shtëpizës.
- Rekomandohet thithje periodike të hapjeve për ventilim për të siguruar ventilim të mirë.
- Gjatë rregullimit të këndit të aparatit, lëvizini ngadalë për të penguar që aparati të lëviz ose të rrëshqet nga mbajtësj.



### Pajisja zgjedhore

- Mbani komponentët zgjedhor ose pajisje të emeton rrezatim magnetik më larg TV aparatit. Përndryshe, mund të shkaktohet dëmtim të pamjes dhe zë.
- Kjo pajisje është testuar dhe kemi marrë konkluzion që përputhet me kufizimet e vendosura nga EMC direktiva duke përdorur kordon për sinjal lidhës më të shkurtë se 3 metra.

### Rekomandime për kyçësen e llojit F

Projektimi i telit të brendshëm nga pjesa e lidhjes duhet të jetë më pak se 1.5 mm

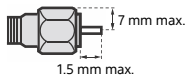

(Vizatim për referencë për kyçëses së llojit F)

### Wireless funksioni i njësisë

- Mos e përdorni aparatit në afërsi të pajisjeve mjekësore (pacemaker) sepse mund të shkaktojë pengim të aparatit tjetër.
- Ndonëse aparati emeton/pranon sinjale të ngatërruar, kujdes gjatë pranimit të palejuar. Nuk marrim asnjë përgjegjësi për problemet që mund të shkaktohen.

### Kujdes gjatë përdorimit të telekomandës

- Kujdes polet gjatë vendosjes së baterive.
- Mos përdorni lloje të ndryshme të baterive bashkë ose të përzini të vjetra me të reja.
- Largoni bateritë në mënyrë të drejtë. Disa rajone e kanë rregulluar me ligj largimin e baterive. Ju lutemi të konsultoheni me autoritetet lokale.
- Kujdes gjatë përdorimit të telekomandës. Mos e shkelni ose mos derdhni lëng ose diçka brenda.
- Mos e vendosni telekomandën në vend afër burimit të ngrohtësisë, në dritë direkt ose dhomë më lagështi.

## Largimi i TV aparatit



### Largimi i pajisjes së vjetër elektrike dhe elektronike (vlejnë për Bashkimin Evropian dhe shtete tjera evropiane me sisteme të ndarë të grumbullimit)

Ky simbol në produktin ose paketimin tregon që produkti nuk duhet të hidhet bashkë me mbeturinat e shtëpisë. Në vend, duhet të dërgohet në vendin përkatës për grumbullim për riciklim të pajisjes elektrike dhe elektronike. Duke siguruar që produkti largohet mirë, do të ndihmoni në parandalimin e konsekuencave potenciale negative për mjedisin jetësor dhe shëndetin e njerëzve, e cila mund të dëmtohet nga trajtimi i gabuar i mbeturinave të këtij produkti. Materialet për riciklim do të ndihmojnë të mbrohen resurset natyrore. Për informata më të hollësishme mbi e këtij produkti, ju lutemi kontaktoni zyrën lokale civile, shërbimin për grumbullimin e mbeturinave ose dyqanin në të cilin keni blerë produktin.



### Largimi i baterive (vlejnë për Bashkimin Evropian dhe shtete tjera evropiane me sisteme të ndarë të grumbullimit)

Ky simbol në bateritë ose në paketimin tregon që bateritë e dhëna me këtë produkt nuk duhet të trajtohet sikur mbeturina shpëtiakë. Për disa bateri, ky simbol mund të përdoret në kombinim me një simbol kimik. Simboli kimik për zivë (Hg) ose plumb (Pb) mund të shtohet nëse bateria përmban më tepër se 0.0005% zivë ose 0.004% plumb. Duke siguruar që produkti largohet mirë, do të ndihmoni në parandalimin e konsekuencave potenciale negative për mjedisin jetësor dhe shëndetin e njerëzve e cila mund të dëmtohet nga trajtimi i gabuar i mbeturinave të këtij produkti. Materialet për riciklim do të ndihmojnë të mbrohen resurset natyrore. Nëse produktet për shkaqe sigurie, performancë ose integritet të dhënave kërkojnë lidhje permanente me bateri të inkorporuar, këtë bateri duhet të ndryshohet nga teknik i kualifikuar. Për të siguruar që bateria do të trajtohet mirë, dorëzoni produktin në fund të jetës në pikë përkatëse për grumbullim për riciklim të pajisjes elektrike dhe elektronike. Për gjitha bateritë tjera, ju lutemi shikoni pjesën për largimin e baterisë nga produkti në mënyrë të sigurt. Dorëzoni baterinë në pikën përkatëse për grumbullim për riciklimin e baterive të vjetra. Për më tepër informata mbi riciklimin e këtij produkti ose baterisë, ju lutemi kontaktoni zyrën lokale për shërbime, kompaninë për mbeturin ose shitoren në të cilën keni blerë produktin.

# Pjesët dhe kontrollet

## Kontrollet dhe indikatorët

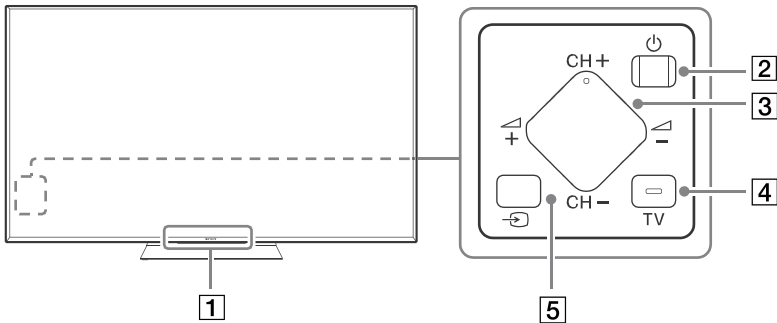

**1** **Censori i telekomandës\*1 / Censori i dritës\*1 / Ndrichiimi LED / 3D Sync Transmetuesi\*1\*3**

Ndrichiimet LED ndriçen ose shkyçen varësisht nga statusi i TV pajisjes.

- E bardhë  
Kur të kyçni TV pajisjen/modi i fotografisë të shkyçur, përditësim, etj.
- Kaltër  
Kur të lidhet me pajisje mobile pa tel.
- Rozë\*2  
Modi i incizimit.
- Qelibar  
Tajmeri është vendosur.

**2** **⏻ (Power)**

**3** **CH +/- (Channel)**

**▲/▼ (Volume)**

**4** **TV**

Ndryshoni kanalet ose sinjalin nga ndonjë aplikacion tjetër.

**5** **↻ (Input select)**

Shfaqni dhe zgjidhni burimin e sinjalit.

\*1 Mos vendosni asnjë afër censorit.

\*2 Vetëm për rajone/shtete/TV modele të caktuar.



# Përdorimi i telekomandës

## Përshkrimi i pjesëve të largëta

Formë telekomandë, vendndodhjen, disponueshmëria dhe funksioni i butonin telekomandë mund të ndryshojnë në varësi të rajonit / vendit modelin tuaj / TV.

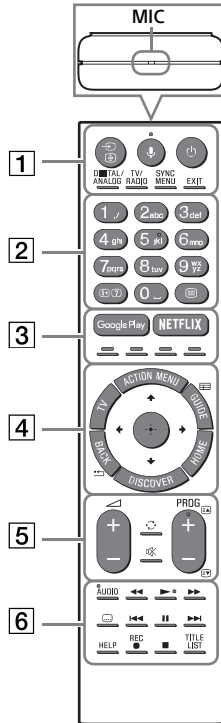

### 1 / (Input select/Text hold)

Në TV mod: Shfaq dhe zgjidhni burimin hyrës.

Në Text mod: Mbajeni faqen aktuale.

### (Microphone)

Përdorni Voice Funkzioni. (Psh, Kërko përmbajtje të ndryshme nga zëri.)

### (TV standby)

Për kyçje/shkyçje të TV pajisjes (modi standaby)

### DIGITAL/ANALOG

Kaloni mes modit digjital dhe analog.

### TV/RADIO

Ndryshoni mes TV ose Radio transmetim.

### SYNC MENU

Shfaq Menu BRAVIA Sync.

### EXIT

Kthehuni në menyne paraprake ose dilni nga menyja. Kur keni aplikacion interaktiv në dispozicion, shtypni për të dalë nga shërbimi

## 2 Butonat numerik

### / (Info/Text reveal)

Të shfaqur informacion.

### (Text)

Të shfaqur informacion tekst.

## 3 Google Play

Të hyrë në "Google Play" shërbim online.

### NETFLIX (Vetëm në rajon / vend model të kufizuar / TV)

Të hyrë në "NETFLIX" shërbim online.

### Butonat me ngjyra

Kryejë funksionin përkatës në atë kohë.

## 4 ACTION MENU

Shfaq një luste të funksioneve kontestuale.

### TV

- Ndryshoni në TV kanal ose sinjal nga ndonjë aplikacion tjetër
- Kthehet në TV për të shfaqur kanal televiziv ose të dhëna.

### GUIDE/

Shfaq udhëzuesin digjital për programe.

### BACK/

Kthim në menynë paraprake.

### HOME

Shfaq TV Home Menu.

### DISCOVER

Sjellë deri Bar Content për të kërkuar për përmbajtjen.

### / / / (Item select/Enter)

## 5 +/- (Volume)

Rregulloni zërin.

### (Jump)



Kërceni mes dy kanaleve ose sinjaleve. TV pajisja ndryshon mes kanalit aktual ose sinjalit dhe kanalit e fundit ose sinjalit që ishte zgjedhur.

### (Muting)

Heshtni zërin. Shtypni sërish për të kthyer zërin.

### PROG +/-/ /

Në TV mod: Zgjidhni kanalit.

Në Text mod: Zgjidhni faqen vijuese () ose paraprake ()

## 6 AUDIO

Ndryshoni gjuhën për programin aktual që jeni duke shikuar.



Përdorni përmbajtjet media në TV dhe në BRAVIA Sync pajisjet kompatible të lidhura.

### (Subtitle setting)

Kyçni ose shkyçni titrat (kur është ky option në dispozicion).

### HELP

Display Ndhimë Menu. Manuali i ndihmës mund të arrihen nga këtu.

### ● REC

Incizoni programin aktual me USB HDD funksionin e incizimit.

### TITLE LIST

Shfaqni listën e titujve.

# Lidhja Diagrami

Për më shumë informacion mbi lidhjet, referojuni Ndhmë Guide (faqe 2).

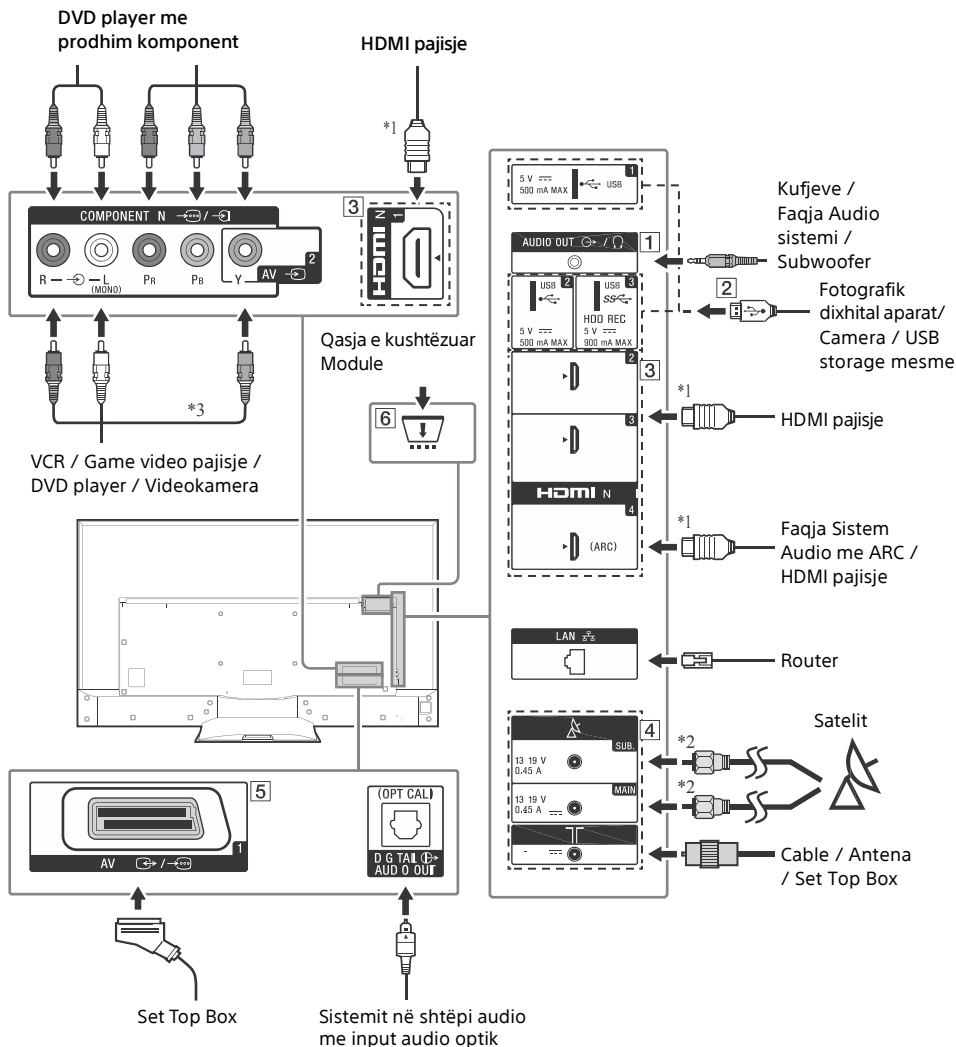

## 1 AUDIO OUT \*4

- Për të dëgjuar tingujt e televizorit përmes pajisjeve të lidhur, shtypni **HOME**. Zgjidhni [Settings] → [Sound] → [kufje / Audio jashtë] dhe pastaj zgjidhni pika e dëshiruara.

## 2 **USB 1/2**, **USB 3 (HDD REC)\*5**

- Lidhja me USB pajisje të madhe mund të pengojë pajisjet tjera të lidhura bashkë me atë.
- Kur të lidhni USB pajisje të madhe, lidhni me USB 1 kyçësen.

## 3 **HDMI IN 1/2/3/4**

- Nëse lidhni me audio sistem digjital që është kompatible me Audio Return Channel (ARC) teknologji, përdorni HDMI IN 4. Nëse jo, duhet të bëni një lidhje tjetër me DIGITAL AUDIO OUT (OPTICAL).

## 4 **(RF input)**, **(Satellite input)**

- Tokësore / kablo dhe lidhje satelitore.  
Hapat për të lidhur: MAIN → Antenna → SUB.
- Për NËN. jack, të lidhur vetëm kur ju jeni duke përdorur mënyrën twin tuner përveç Single Cable EN50494 shpërndarjes

## 5 **AV 1**

- Lidhu me një kablo SCART. Kur lidhni një decoder analoge, rezultatet e TV tuner fërguara sinjale për decoder, dhe decoder unscrambled sinjalet para se kompjuteri e tyre.

## 6 **CAM (Conditional Access Module)**

- Siguron qasje për të paguar TV shërbime. Për detaje, shikoni udhëzimet në manualin që vije bashkë me CAM modulën.
- Mos vendosni kartë të vogël drejtpërdrejtë në TV CAM vendin. Duhet të vendoset në Conditional Access Module që sigurohet nga distributori juaj
- CAM nuk përmbahet në disa vende/rajone. Kontrolloni me distributorin tuaj.
- CAM mesazh mund të paraqitet kur të kaloni në program digjital pas përdorimit të internet videove.

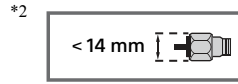
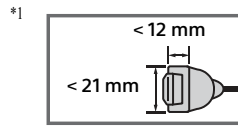

\*3 Kur të lidhni mono pajisje, lidhni me L (MONO) audio kyçësen.

\*4 Mbështet 3-pol stereo mini vetëm jack.

\*5 Vetëm në rajon / vend model të kufizuar / TV.

## Instalimi i TV aparatit në mur

Ky manual përdorimi tregon vetëm hapat e përgatitjes së instalimit para se të instalohet në mur.

### **Për konsumatorët:**

Për arsye të mbrojtjes dhe sigurisë së produktit, Sony ju rekomandon që instalimin e TV-së të bëjnë distributorët e Sony ose kontraktues të licencuar. Mos tentoni të instaloni vetë.

### **Për distributorët dhe kontraktuesit:**

Kini kujdes të plotë për sigurinë gjatë instalimit, mirëmbajtjes periodike dhe testimit të këtij produkti.

Duhet përvojë e caktuar për instalimin e këtij produkti, posaçërisht për caktimin e fuqisë së murit i cili duhet të mbajë peshën e TV aparatit. Më mirë të keni besim për instalimin e produktit furnizuesve të Sony ose autoriteteve të licencuar dhe të kushtojnë vëmendje të posaçme sigurisë gjatë instalimit. Sony nuk është përgjegjëse për ndonjë dëmtim ose lëndim të shkaktuar nga instalimi i gabuar.

Përdorni mbajtësin SU-WL450 (nuk jepet) për të instaluar TV aparatit në mur.

Gjatë instalimit të mbajtësit, gjithashtu shikoni edhe udhëzimet dhe udhëzimin për instalim që vije me mbajtësin për mur.

Shënim

- Siguroni që të ruani vidhat e larguar në vend të sigurt, sa më larg nga fëmijët.



Për udhëzime mbi instalimin e mbajtësit të TV modelit tuaj, shikoni ueb faqen më poshtë:  
[www.sony.eu/tv/wall-mount-bracket-manual](http://www.sony.eu/tv/wall-mount-bracket-manual)

**1** Hiqni mbulesën qëndrojnë.

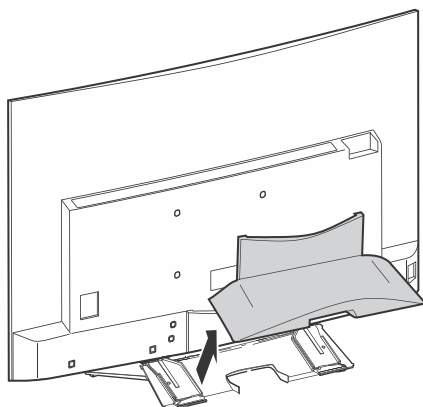

**2** Hiq vinda nga pjesën e pasme të TV.

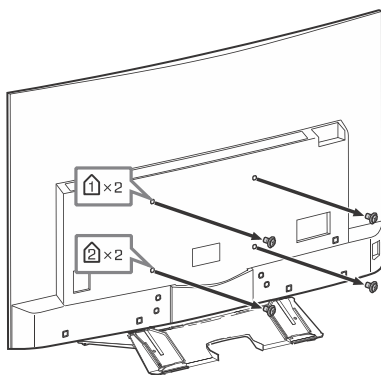

## Mënjanimi i problemeve

Për të mbajtur softuerin e TV-së më të ri, duhet të shkarkoni informacionet e fundit të softuerit me anë të sistemit digjital për transmetim ose internet dhe të përditësoni softuerin. Zgjidhni [Update Now] për të filluar përditësimin. LED ndriçimi ndriçon ngjyrë bardhë gjatë përditësimit. Mos e shkyçni ose largoni nga rryma TV pajisjen gjatë përditësimit. Ekran vijim me [Përditësimi ...] do të shfaqet, ndërsa software është e informuar.

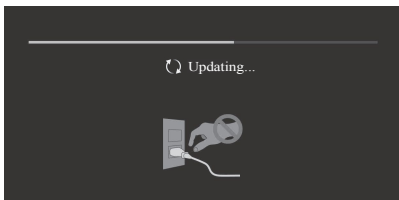

Nëse po, përditësimi mund mos të përfundojë tërësisht dhe mund të shkaktojë defekt të softuerit. Përditësimet e softuerit zgjasin deri më 30 minuta. Nëse nuk dëshironi që të përditësoni softuerin automatikisht, shtypni **HOME** dhe zgjidh [Help] → [System software update] → [Automatic software download] → [Off].

Kur të largoni TV pajisjen nga rryma dhe e kyçeni sërish, ajo mund mos të kyçet për një kohë edhe nëse e shtypni butonin për kyçje në telekomandë ose TV pajisje sepse duhet pak kohë për të nisur sistemin. Pritni rreth 10 deri 20 sekonda dhe pastaj përdorni sërish.

Kur ju të kthehet në duke shtypur butonin e pushtetit në telekomandë ose TV, ajo merr disa kohë për të kthyer në ndriçim LED dhe për kontrollin e largët të jetë funksional.

### Kur LED indikator ndriçon kuq, numëroni sa herë ndriçon (intervali kohor është tre sekonda).

Nëse LED indikator ndriçon kuq, rifilloni TV aparatit duke e larguar kordonin e rretit nga TV për rreth 2 minuta, pastaj kyçeni sërish TV pajisjen.

Nëse problemi vazhdon, kontaktoni distributorin ose qendrën e servisit të Sony me numrin e ndriçimeve të LED me ngjyrë kuqe (intervali kohor është tre sekonda). Largoni rrymën kryesore dhe informoni distributorin ose qendrën e servisit të Sony.

### Kur LED drita nuk ndriçon, kontrolloni opsionet më poshtë.

Mund të shikoni edhe [Troubleshooting] në i-Manual ose bëni vetë diagnozë duke zgjedhur [Help] → [Self Diagnostics]. Nëse problemi vazhdon, dërgoni TV aparatit tuaj për servil tek tekniku i kualifikuar.

## Probleme dhe zgjidhje

### Nuk ka fotografi (ekrani i errët) dhe nuk ka zë.

- Kontrolloni antenën (e jashtme)/lidhjen kabllloviqe.
- Kyçeni TV aparatit në rrymë dhe shtypeni  në TV aparatit ose telekomandën.

### Disa programe nuk mund të kyçen.

- Kontrolloni antenën (të jashtme)
- Kordonit satelitor mund të ketë prekje ose mund të ketë probleme me lidhjen e kordonit. Kontrolloni lidhjen e kordonit dhe pastaj shkyçeni TV aparatit me kyçësen kryesore dhe kyçeni sërish.
- Frekuencën që jeni kyçur nuk është në lidhje. Konsultoni kompaninë që bën transmetimin e sinjalit satelitor.

### Nuk mund të gjenden TV programe kabllloviqe.

- Kontrolloni lidhjen kabllloviqe ose konfigurimin e kërkimit.
- Provoni [Digital Auto Tuning] duke zgjedhur [Antenna] në vend të [Cable].

### Telekomanda nuk funksionon.

- Ndryshoni bateritë.

### [Parental Lock] fjalëkalimi është harruar.



- Shënoni 9999 për PIN kodin. Update kodin PIN duke zgjedhur [Settings] → [Parental lock] → [Change PIN code].

### TV surroundët bëhen të ngrohtë.

- Kur përdoret TV aparatit për një periudhë të gjatë, surroundët bëhen të ngrohtë. Mund të ndjeni ngrohtë kur të prekni aty me dorë.

### Ngrihet pamja ose zëri, ekran i zbrazët ose TV aparatit nuk reagon në butonat e TV ose telekomandës.

- Bëni një rifillim të TV aparatit duke e larguar kyçësen nga priza për dy minuta dhe pastaj duke e kyçur sërish.

 **CH+/-**,  dhe **TV** butonat nuk mund të gjenden në TV aparatit.

- Shikoni figurën më poshtë për të gjetur këto butona në mbrapa TV aparatit.

Pjesa mbrapa TV pajisjes

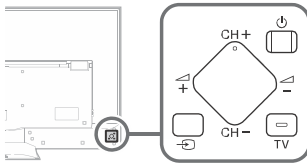

### LED ndriçimi është kyçur.

- Nëse nuk dëshironi që LED ndriçimi të ndizet, mund të shkyçni. Shtyp **HOME** dhe zgjidh [Settings] → [Illumination LED] → [Off].

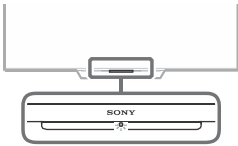

### Nuk mund të lidhet me ruter pa tel me WPS.

- Nëse përdorni WEP siguri, zgjidh [Easy] → [Wi-Fi] → [Connect by scan list]. Pastaj, zgjidhni emrin e rrjetit (SSID) që dëshironi të lidhni.

### Nuk mund të gjejë emrin e duhur në listën e rrjeteve.

- Zgjidh [Manual Entry]] dhe shtyp  për të hyrë në emrin e rrjetit

## Specifikimet

### Sistemi

Sistemi i ekranit

LCD (Liquid Crystal Display) ekran, LED Backlight

TV sistemi

Në varësi të vendit / përzgjedhjes Zona / modelin tuaj TV

Analog: B/G, D/K, L, I Digital: DVB-T/DVB-C DVB-T2\*

Satelit\*: DVB-S/DVB-S2

Ngjyra/video sistemi

Analog: PAL, SECAM, NTSC3.58 (Video vetem), NTSC4.43 (Video vetem)

Digital: Referojuni Help Guide.

Mbulimi i kanaleve

Në varësi të vendit / përzgjedhjes Zona / modelin tuaj TV

Analog: UHF/VHF/Kordon

Digital: UHF/VHF/Kordon

Satelit\*: IF Frequency 950-2,150 MHz

Zëri

10 W + 10 W

Teknologjia pa tel

Protocol IEEE802.11ac/a/b/g/n

(IEEE802.11ac mund të mos jenë të disponueshme në varësi të vendet / rajonet.)

Bluetooth Version 4.1

- \* Jo të gjitha grupe televizive kanë DVB-T2 ose teknologji DVB-S / S2 ose terminal antenë satelitore.

### Kyçëset hyrëse/dalëse

Antena/kablllovice

75 ohm terminal i jashtëm për VHF/UHF

Antena satelitore MAIN/SUB

Konektor femër F-Iloj IEC169-24, 75 ohm.

DiSEqC 1.0, LNB 13 V/18 V & 22 kHz tone,

Kordon i veçantë për shpërndarje EN50494.

 AV 1

21- pin scart konektor përfshirë audio/video hyrje, RGB hyrje dhe TV audio/video dalje.

 COMPONENT IN

YPbPr (Component Video): 1080p (50, 60 Hz), 1080i (50, 60 Hz), 720p (50, 60 Hz), 576p, 576i, 480p, 480i

Audio hyrje (fono kyçëse)

 AV2

Video hyrje (fono e rëndomtë me pin me Y hyrje)



HDMI IN 1, 2, 3, 4 (Mbështetja 4K rezolutë, HDCP 2.2-compatible)

Video:

4096 × 2160p (50, 60 Hz)\*, 4096 × 2160p (24 Hz)\*, 3840 × 2160p (50, 60 Hz), 3840 × 2160p (24, 25, 30 Hz), 1080p (30, 50, 60 Hz), 1080/24p, 1080i (50, 60 Hz), 720p (30, 50, 60 Hz), 720/24p, 576p, 576i, 480p, 480i, PC formate  
\* 3840 × 2160p hfaqet kur 4096 × 2160p është input

Audio: 5.1 channel linear PCM: 32, 44.1, 48, 88.2, 96, 176.4 dhe 192 kHz, 16, 20 dhe 24 bits, Dolby Digital dhe DTS



ARC (Audio Return Channel) (vetem HDMI IN 4)

⊖ DIGITAL AUDIO OUT (OPTICAL)

Kyçëse optike digjitale (PCM dy kanal lienar PCM, Dolby Digital, DTS)

AUDIO OUT  (Stereo mini kyçëse)

Headphone, Audio Output, Subwoofer

 1,  2,  3 (HDD REC)\*<sup>1</sup>

USB port për pajisje ( 3 USB HDD pajisje për REC feature)

USB port 1 dhe 2 përmbajnë High Speed USB (USB2.0).

USB port 3 përmbajnë Super Speed USB (USB3.0).



CAM (Conditional Access Module) hyrje



LAN

10BASE-T/100BASE-TX konektor (Varësisht nga rrethina e punës së rrjetit, shpejtësia e lidhjes mund të dallojë. 10BASE-T/100BASE-TX shpejtësia dhe komunikimi nuk garantoen për këtë TV aparat)

⊖ ⊕ DC IN 19.5 V (KD-55SD8505)

Input mbetet përshtatës

## Tjetër

Pajisje plotësuese

Mbajtëse për mur: SU-WL450

Wireless subwoofer: SWF-BR100

Temperatura e punës

0 °C – 40 °C

Lagështia e punës

10 % – 80 % RH (pa kondensim)

## Fuqia, informacion e produktit, etj

Rryma

përveç modelit me rrjeta furnizuar përshtatës

220 V - 240 V AC, 50 Hz

modele me furnizuar adapter rrjeti vetëm

19.5 V DC me rrjeta përshtatës

Vlerësimi: Hyrja 220 V - 240 V AC, 50 Hz

Energjisë Class Efikasiteti

KD-65SD8505: A+ KD-55SD8505: A

Madhësia e ekranit (diagonale) (Rreth)

KD-65SD8505: 163.9 cm / 65 inches

KD-55SD8505: 138.8 cm / 55 inches

Harxhimi i rrymës në mënyrë [Standard]

KD-65SD8505: 123 W KD-55SD8505: 112 W

Në mënyrë [Vivid]

KD-65SD8505: 223 W KD-55SD8505: 175 W

Konsumimi mesatar vjetor i energjisë\*<sup>2</sup>

KD-65SD8505: 171 kWh

KD-55SD8505: 155 kWh

Konsumimi i energjisë në Stand By\*<sup>3\*4</sup>

0.5 W (27 W në softuer / EPG përditësim mode)

Rezolucioni

3,840 pika (horizontale) × 2,160 vija (vertikale)

Dalje e matur

USB 1/2: 5 V, , 500 mA MAX

USB 3: 5 V, , 900 mA MAX

## Dimensione (përreth) (gj x gj x l)

Me mbështetësen

KD-65SD8505: 145.6 × 89.5 × 28.7 cm

KD-55SD8505: 123.8 × 77.2 × 26.2 cm

Pa mbështetësen

KD-65SD8505: 145.6 × 84.1 × 9.3 cm

KD-55SD8505: 123.8 × 71.8 × 8.4 cm

## Pesha (përreth)

Me mbështetësen

KD-65SD8505: 32.9 kg

KD-55SD8505: 24.7 kg

Pa mbështetësen

KD-65SD8505: 29.4 kg

KD-55SD8505: 21.4 kg

\*<sup>1</sup> Vetëm në rajon / vend model të kufizuar / TV.

\*<sup>2</sup> Konsumimi vjetor i energjisë, duke u bazuar në konsumimin e televizionit për 4 orë punë në ditë 365 ditë. Konsumimi i vërtetë i energjisë do të varet nga ajo si përdoret televizori.

\*<sup>3</sup> Konsumimi në Standby i caktuar është arritur pasi TV aparati përfundon proceset e nevojshme të brendshme.

\*4 Harxhimi i rrymës në Standby do të rritet kur të lidhet me internet.

Shënim

- Mos largoni mostrën kartën nga TV CAM (Conditional Access Module) vendi përveç për të vendosur kartën e vërtetë.
- Gatishmëria e aksesorëve sipas dëshirës varet nga rajoni/shteti ose modeli i TV aparatit.
- Dizajni dhe specifikime janë lëndë e ndryshimit pa paralajmërim paraprak.

## Shënime mbi digjital TV funksionet

- Funksionet e lidhura me digjital TV (DVB) do të funksionojnë vetëm në shtete ose rajone ku DVB-T/DVB-T2 (MPEG-2 dhe H.264/MPEG-4 AVC) sinjale tokësore digjitale transmetohen ose kur keni qasje në aparat kompatible DVB-C (MPEG-2 dhe H.264/MPEG-4 AVC) shërbime kabllovice. Ju lutemi të konfirmoni me furnizuesin lokal nëse merrni DVB-T sinjal në vendin ku jetoni ose pyeteni operatorin kabllovik nëse sinjali DVB-C i tyre është përshtatës për operim të integruar me këtë TV aparat.
- Operatori kabllovik mund të paguajë për shërbimet ose do të duhet të pajtoheni me kushtet e zhvillimit të punës së tyre.
- Ky TV aparat përputhet me DVB-T dhe DVB-C specifikime, por përputhje me sinjalet tjera DVB-T digjital tokësore dhe DVB-C digjital kabllovice nuk garantohej.
- Disa digjital TV funksionet nuk janë të gatshme në disa shtete/rajone dhe DVB-C operatorë kabllovik mund që mos të funksionojë me disa operatorë.

## Informacion mbi shenjat dalluese

- HDMI, HDMI Logo, dhe High- Definition Multimedia Interface janë shenja dalluese ose shenja të regjistruara të HDMI Licensing LLC në Shtetet e Bashkuara dhe shtete tjera.
- Prodhuar në licencën e Dolby Laboratories. Dolby dhe shenja D e dyfishtë janë shenja dalluese të Dolby Laboratories.
- "BRAVIA" dhe BRAVIA janë shenja na Sony Corporation.
- Gracenote, Gracenote eyeQ, Gracenote VideoID, Gracenote Video Explore, Gracenote MusicID, Gracenote logo dhe lloji i logos dhe "Powered by Gracenote" logo janë shenja dalluese ose të regjistruara të Gracenote në Shtetet e Bashkuara dhe/ose në shtetet tjera.
- Opera® llojet SDK nga Opera Software ASA Copyright 1995-2015 Opera Software ASA. Të gjitha të drejtat e rezervuara.
- Wi-Fi, Wi-Fi Direct, Miracast, Wi-Fi Protected Setup dhe Wi-Fi CERTIFIED Logo janë marka tregtare ose shenja mbrojtëse të regjistruara të Wi-Fi Alliance.
- Për DTS patentë shihni <http://patents.dts.com>. Prodhuar me licencën e DTS Licensing Limited. DTS, simboli, & DTS simboli janë së bashku shenja tregtare të regjistruara, kurse DTS 2.0+ Digital Out është markë tregtare e DTS, Inc. © DTS, Inc. Të gjitha të drejtat janë të ruajtura.
- Dizajnuar me UEI Technology™ Me licencë nga Universal Electronics Inc. Portions © UEI 2000 – 2013
- Bluetooth® fjala dhe logot janë në pronësi të Bluetooth SIG, Inc. dhe vetëm përdorimi i shenjës nga Sony Corporation është me licencë. Shenjat tjera dhe emrat janë të pronarëve të tyre përkatës.
- DiSEqC™ është shenjë e EUTELSAT. Kjo TV pajisje përmban DiSEqC 1.0. Kjo TV pajisje është e synuar për kontrollimin e antenave me motor.
- TUXERA është shenjë tregtare e regjistruar e Tuxera Inc. në Shtetet e Bashkuara dhe/ose në shtetet tjera.
- USB-IF SuperSpeed USB Trident logo është shenjë e regjistruar e USB Implementers Forum, Inc. 

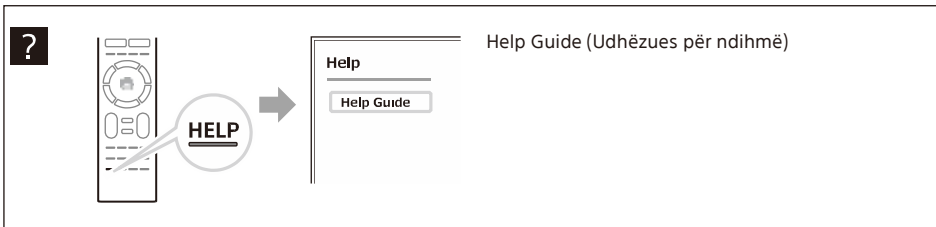

Për detaje më të hollësishme mbi produktet e Sony

[www.sony.eu/support](http://www.sony.eu/support)

