

Ψηφιακή φωτογραφική
μηχανή με εναλλάξιμο φακό

α7R II

E-mount

Εγχειρίδιο χρήσης



**«Οδηγός βοήθειας»
(Διαδικτυακό εγχειρίδιο)**

Ανατρέχετε στον «Οδηγό βοήθειας»
για αναλυτικές οδηγίες σχετικά με τις
λειτουργίες της φωτογραφικής μηχανής.

http://rd1.sony.net/help/ilc/1520/h_zz/

Ελληνικά

Μάθετε περισσότερα για τη φωτογραφική μηχανή («Οδηγός βοήθειας»)



Ο «Οδηγός βοήθειας» είναι ένα ηλεκτρονικό εγχειρίδιο. Μπορείτε να διαβάσετε τον «Οδηγός βοήθειας» στον υπολογιστή ή το smartphone σας. Ανατρέχετε σε αυτόν, για αναλυτικές οδηγίες σχετικά με τις λειτουργίες της φωτογραφικής μηχανής.

URL:

http://rd1.sony.net/help/ilc/1520/h_zz/



Αρχείο κατόχου

Το μοντέλο και ο σειριακός αριθμός βρίσκονται στην κάτω πλευρά. Καταγράψτε τον σειριακό αριθμό στο χώρο που παρέχεται παρακάτω. Ανατρέχετε σε αυτούς τους αριθμούς σε κάθε επικοινωνία με το κατάστημα πώλησης προϊόντων της Sony σχετικά με αυτό το προϊόν.

Αρ. μοντέλου WW325951 (ILCE-7RM2)

Σειριακός αρ. _____

Αρ. μοντέλου AC-UD10/AC-UUD11

Σειριακός αρ. _____

ΠΡΟΕΙΔΟΠΟΙΗΣΗ

Για να μειώσετε τον κίνδυνο πυρκαγιάς ή ηλεκτροπληξίας, μην εκθέτετε τη μονάδα σε βροχή ή υγρασία.

**ΣΗΜΑΝΤΙΚΕΣ ΟΔΗΓΙΕΣ
ΓΙΑ ΤΗΝ ΑΣΦΑΛΕΙΑ
-ΦΥΛΑΞΤΕ ΑΥΤΕΣ
ΤΙΣ ΟΔΗΓΙΕΣ
ΚΙΝΔΥΝΟΣ
ΓΙΑ ΝΑ ΜΕΙΩΣΕΤΕ ΤΟΝ
ΚΙΝΔΥΝΟ ΠΥΡΚΑΓΙΑΣ
Ή ΗΛΕΚΤΡΟΠΛΗΞΙΑΣ,
ΑΚΟΛΟΥΘΗΣΤΕ
ΠΡΟΣΕΚΤΙΚΑ ΑΥΤΕΣ
ΤΙΣ ΟΔΗΓΙΕΣ.**

Εάν το σχήμα του βύσματος δεν ταιριάζει στην πρίζα, χρησιμοποιήστε προσάρτημα προσαρμογέα βύσματος κατάλληλης διαμόρφωσης για την πρίζα.



ΠΡΟΣΟΧΗ

Πακέτο μπαταριών

Εάν δεν το χειριστείτε σωστά, το πακέτο μπαταριών μπορεί να εκραγεί, να προκαλέσει φωτιά ή ακόμα και χημικά εγκαύματα. Τηρήστε τις ακόλουθες προφυλάξεις.

- Μην αποσυναρμολογείτε.
- Μην συνθλίβετε και μην εκθέτετε το πακέτο μπαταριών σε κραδασμούς ή έντονες πιέσεις, όπως να το χτυπάτε, να το ρίχνετε κάτω ή να πατάτε επάνω του.
- Μην βραχυκυκλώνετε και μην επιτρέπετε σε μεταλλικά αντικείμενα να έρθουν σε επαφή με τους ακροδέκτες της μπαταρίας.
- Μην εκθέτετε σε υψηλή θερμοκρασία άνω των 60 °C όπως σε άμεσο ηλιακό φως ή μέσα σε αυτοκίνητο σταθμευμένο στον ήλιο.
- Μην αποτεφρώνετε ή απορρίπτετε στη φωτιά.
- Μην μεταχειρίζεστε μπαταρίες λιθίου-ιόντος που είναι κατεστραμμένες ή έχουν διαρροή.
- Φροντίστε να φορτίσετε το πακέτο μπαταριών χρησιμοποιώντας γνήσιο φορτιστή μπαταρίας Sony ή συσκευή που μπορεί να φορτίσει το πακέτο μπαταριών.
- Φυλάξτε το πακέτο μπαταριών μακριά από μικρά παιδιά.
- Διατηρήστε το πακέτο μπαταριών στεγνό.
- Να αντικαθιστάτε μόνο με το ίδιο ή ισοδύναμου τύπου πακέτο μπαταριών, που συνιστάται από τη Sony.
- Να απορρίπτετε άμεσα τα χρησιμοποιημένα πακέτα μπαταριών, όπως περιγράφεται στις οδηγίες.

Προσαρμογέα τροφοδοτικού AC

Όταν χρησιμοποιείτε τον προσαρμογέα τροφοδοτικού AC, χρησιμοποιείτε μια κοντινή πρίζα. Αποσυνδέστε τον προσαρμογέα τροφοδοτικού AC από την πρίζα αμέσως, εάν παρατηρηθεί οποιαδήποτε δυσλειτουργία κατά τη χρήση της συσκευής.

Φορτιστής μπαταρίας

Χρησιμοποιήστε την κοντινή επιτοίχια πρίζα όταν χρησιμοποιείτε το φορτιστή. Αποσυνδέστε τον φορτιστή από την πρίζα αμέσως εάν παρατηρηθεί οποιαδήποτε δυσλειτουργία κατά τη χρήση της συσκευής.

Το καλώδιο ρεύματος (καλώδιο σύνδεσης με το δίκτυο ρεύματος), εάν παρέχεται, έχει σχεδιαστεί ειδικά για χρήση με αυτήν τη φωτογραφική μηχανή μόνο και δεν πρέπει να χρησιμοποιείται σε άλλο ηλεκτρικό εξοπλισμό.

Για τους πελάτες στην Ευρώπη

Ειδοποίηση για τους πελάτες στις χώρες που εφαρμόζουν τις οδηγίες της ΕΕ

Κατασκευαστής: Sony Corporation,
1-7-1 Konan Minato-ku Tokyo,
108-0075 Ιαπωνία

Για συμμόρφωση προϊόντων της ΕΕ:
Sony Deutschland GmbH, Hedelfinger
Strasse 61, 70327 Stuttgart, Γερμανία



Με το παρόν, η Sony Corporation δηλώνει ότι ο παρών εξοπλισμός συμμορφώνεται με τις ουσιαστικές απαιτήσεις και άλλες σχετικές διατάξεις της Οδηγίας 1999/5/EK.

Για λεπτομέρειες, επισκεφθείτε την ακόλουθη διεύθυνση URL:

<http://www.compliance.sony.de/>

Ειδοποίηση

Εάν ο στατικός ηλεκτρισμός ή ηλεκτρομαγνητισμός προκαλεί διακοπή (αστοχία) της μεταφοράς δεδομένων σε κάποιο σημείο της ροής τους, επανεκκινήστε την εφαρμογή ή αποσυνδέστε και συνδέστε ξανά το καλώδιο επικοινωνίας (USB κ.λπ.).

Αυτό το προϊόν έχει δοκιμαστεί και έχει βρεθεί συμβατό με τα όρια που προβλέπονται από τον κανονισμό περί ηλεκτρομαγνητικής συμβατότητας (EMC) σχετικά με τη χρήση καλωδίων σύνδεσης μήκους μικρότερου των 3 μέτρων.

Τα ηλεκτρομαγνητικά πεδία στις συγκεκριμένες συχνότητες μπορεί να επηρεάσουν την εικόνα και τον ήχο αυτής της μονάδας.

Απόρριψη παλαιών μπαταριών και ηλεκτρικού και ηλεκτρονικού εξοπλισμού (ισχύει στην Ευρωπαϊκή Ένωση και σε άλλες ευρωπαϊκές χώρες με ξεχωριστά συστήματα συλλογής)



Το σύμβολο αυτό επάνω στο προϊόν, τη μπαταρία ή τη συσκευασία υποδεικνύει ότι δεν πρέπει να μεταχειρίζεστε το προϊόν και τη

μπαταρία ως κοινά οικιακά απορρίμματα. Σε ορισμένες μπαταρίες, το σύμβολο αυτό ενδέχεται να χρησιμοποιείται σε συνδυασμό με ένα χημικό σύμβολο. Τα χημικά σύμβολα του υδραργύρου (Hg) ή του μολύβδου (Pb) προστίθενται εάν η μπαταρία περιέχει περισσότερο από 0,0005% υδράργυρο ή 0,004% μολύβδο. Με τη διασφάλιση της σωστής απόρριψης αυτών των προϊόντων και μπαταριών συμβάλλετε στην αποτροπή ενδεχόμενων αρνητικών επιπτώσεων προς το περιβάλλον και την ανθρώπινη υγεία,

EL

οι οποίες, σε διαφορετική περίπτωση, θα μπορούσαν να προκληθούν από ακατάλληλη διαχείριση αποβλήτων. Η ανακύκλωση υλικών συμβάλλει στην εξοικονόμηση φυσικών πόρων. Στην περίπτωση προϊόντων τα οποία για λόγους ασφάλειας, απόδοσης ή ακεραιότητας των δεδομένων απαιτούν μόνιμη σύνδεση με μια ενσωματωμένη μπαταρία, αυτή η μπαταρία θα πρέπει να αντικαθίσταται μόνο από εξειδικευμένο προσωπικό επισκευής. Για τη διασφάλιση της σωστής μεταχείρισης της μπαταρίας και του ηλεκτρικού και ηλεκτρονικού εξοπλισμού, παραδώστε αυτά τα προϊόντα στο τέλος της ωφέλιμης διάρκειας ζωής τους στο κατάλληλο σημείο συλλογής για την ανακύκλωση ηλεκτρικού και ηλεκτρονικού εξοπλισμού. Για τις μπαταρίες άλλου τύπου, ανατρέξτε στην ενότητα σχετικά με τη διαδικασία ασφαλούς αφαίρεσης της μπαταρίας από το προϊόν. Παραδώστε τη μπαταρία στο κατάλληλο σημείο συλλογής για την ανακύκλωση μεταχειρισμένων μπαταριών. Για λεπτομερείς πληροφορίες σχετικά με την ανακύκλωση αυτού του προϊόντος ή των μπαταριών, επικοινωνήστε με τις τοπικές δημοτικές αρχές, την υπηρεσία αποκομιδής οικιακών απορριμμάτων ή το κατάστημα από το οποίο αγοράσατε το προϊόν ή την μπαταρία.

**Για τους πελάτες που αγόρασαν
τη φωτογραφική μηχανή τους
από κατάστημα στην Ιαπωνία,
το οποίο εξυπηρετεί τουρίστες**

Σημείωση

Ορισμένα σήματα πιστοποίησης προτύπων που υποστηρίζονται από τη φωτογραφική μηχανή επιβεβαιώνονται στην οθόνη της φωτογραφικής μηχανής.

Επιλέξτε MENU →  (Διαμόρφωση) → [Λογότυπο πιστοπ.].

Εάν η εμφάνιση δεν είναι δυνατή λόγω προβλημάτων όπως η αστοχία της φωτογραφικής μηχανής, επικοινωνήστε με τον αντιπρόσωπο της Sony ή την τοπική εξουσιοδοτημένη αντιπροσωπεία σέρβις της Sony.

Πίνακας περιεχομένων

Εισαγωγή λειτουργιών	9
----------------------------	---

Πριν από τη χρήση

Σημειώσεις για τη χρήση της φωτογραφικής μηχανής	12
Έλεγχος των παρεχόμενων στοιχείων	17
Παρουσίαση των εξαρτημάτων	18
Εμπρός πλευρά	18
Πίσω πλευρά	19
Πάνω μεριά/Πλευρική όψη	21
Κάτω όψη	24
Κατάλογος εικονιδίων στην οθόνη	25

Λίστα λειτουργιών

Λειτουργίες που μπορείτε να χειρίζεστε χρησιμοποιώντας τα κουμπιά/επιλογείς.....	29
Τρόπος χρήσης της οθόνης Quick Navi	30
Χειρισμός της φωτογραφικής μηχανής	32
Τρόπος χρήσης του τροχού ελέγχου	32
Χρήση του μπροστινού/πίσω επιλογέα	33
Επιλογή λειτουργίας με το κουμπί Fn (Λειτουργία)	34
Λειτουργίες που μπορούν να καταχωρηθούν χρησιμοποιώντας το κουμπί Fn (Λειτουργία)	35
Λειτουργίες που επιλέγονται με το κουμπί MENU	36
Χρήση του Οδηγού εντός κάμερας	50

Προετοιμασία της φωτογραφικής μηχανής

Φόρτιση του πακέτου μπαταριών	51
Χρόνος φόρτισης (πλήρης φόρτιση)	54
Φόρτιση μέσω ηλεκτρονικού υπολογιστή	55
Έλεγχος υπολειπόμενου φορτίου μπαταρίας	55
Παροχή ηλεκτρικής ενέργειας από επιτοίχια πρίζα	56
Για να αφαιρέσετε το πακέτο μπαταριών	57
Εισαγωγή κάρτας μνήμης (πωλείται χωριστά)	58
Διαμόρφωση της κάρτας μνήμης	59
Κάρτες μνήμης που μπορείτε να χρησιμοποιήσετε	59
Τοποθέτηση του φακού	61
Ρύθμιση της γλώσσας και του ρολογιού	64
Έλεγχος ή εκ νέου ρύθμιση της ημερομηνίας/ώρας και της περιοχής	65
Λήψη μιας καθαρής εικόνας χωρίς τράνταγμα της φωτογραφικής μηχανής	66
Δείκτης τραντάγματος φωτογραφικής μηχανής	66
Χρήση της λειτουργίας SteadyShot	66
Σωστό κράτημα της κάμερας	68
Αφαίρεση του καλύμματος προσοφθαλμίου	69





Λήψη και προβολή εικόνων

Λήψη ακίνητων εικόνων	70
Εγγραφή ταινιών	72
Αναπαραγωγή εικόνων	73
Εναλλαγή μεταξύ ακίνητων εικόνων και ταινιών	74
Λειτουργίες αναπαραγωγής	75
Διαγραφή εικόνων	76

Επιλογή λειτουργίας λήψης

Επιλογή λειτουργίας λήψης	77
Διαθέσιμες λειτουργίες για κάθε λειτουργία λήψης	78

Διάφορες λειτουργίες

Χρήση των διαφόρων λειτουργιών	79
 Μέγεθος εικόνας (ακίνητη εικόνα)	79
 Μορφή αρχείου	80
 Ρύθμισ. εγγραφής	81
Λειτουργίες αυτόματης εστίασης	84
 Αθόρυβη λήψη	85

Χρήση λειτουργιών Wi-Fi

Χρήση των λειτουργιών Wi-Fi και «Με ένα άγγιγμα» NFC	87
Σύνδεση της φωτογραφικής μηχανής σε ασύρματο σημείο πρόσβασης	88

Χρήση εφαρμογών

Προσθήκη εφαρμογών στη φωτογραφική μηχανή (PlayMemories Camera Apps)	89
Λήψη εφαρμογών	89
Έναρξη της εφαρμογής	90

Χρήση υπολογιστή

Ανάπτυξη εικόνων RAW (Image Data Converter)	91
Εγκατάσταση του Image Data Converter	91
Εισαγωγή εικόνων στον υπολογιστή σας και χρήση τους (PlayMemories Home)	92
Εγκατάσταση του PlayMemories Home	93
Έλεγχος της φωτογραφικής μηχανής μέσω του υπολογιστή σας (Remote Camera Control)	94
Εγκατάσταση του Remote Camera Control	94

Άλλες

Έλεγχος του αριθμού των εικόνων και του εγγράψιμου χρόνου ταινιών	95
Τεχνικά χαρακτηριστικά	101

Ευρετήριο 106

Για λεπτομέρειες σχετικά με τις λειτουργίες Wi-Fi και «Με ένα άγγιγμα» NFC, ανατρέξτε στο συνημμένο έγγραφο «Οδηγός σύνδεσης Wi-Fi/«Με ένα άγγιγμα» (NFC)» ή στο έγγραφο «Οδηγός βοήθειας».

Εισαγωγή λειτουργιών

Αυτή η ενότητα εισάγει ορισμένες λειτουργίες λήψης που χρησιμοποιούνται συχνά και άλλες μοναδικές λειτουργίες. Για λεπτομέρειες, ανατρέξτε στις σελίδες που εμφανίζονται στις παρενθέσεις.

Λειτουργίες λήψης που χρησιμοποιούνται συχνά

Αντιστάθμ. έκθεσης (38)

Μπορείτε να ρυθμίσετε την έκθεση για να αλλάξετε τη φωτεινότητα ολόκληρης της εικόνας.

Ακόμα κι όταν η λειτουργία λήψης έχει τεθεί στο M, μπορείτε να ρυθμίσετε την έκθεση εάν η ευαισθησία ISO έχει τεθεί στο [ISO AUTO].

ISO/M0 πολλών κάδρων (38)

Μπορείτε να προσαρμόσετε τη φωτεινή ευαισθησία.

Η ευαισθησία ISO μπορεί να προσαρμοστεί μεταξύ ISO 50 και ISO 102400.

Ισορροπία λευκού (39)

Μπορείτε να προσαρμόσετε τους τόνους των χρωμάτων.

Μπορείτε να επιλέξετε μια επιλογή για να ταιριάζει με μια πηγή φωτός ή να εκτελέσετε λεπτές προσαρμογές χρησιμοποιώντας τη θερμοκρασία χρώματος και φίλτρα χρωμάτων.

Λειτ. οδήγησης (37)

Μπορείτε να επιλέξετε κατάλληλη λειτουργία οδήγησης ανάλογα με τους σκοπούς σας, όπως μονή λήψη, συνεχή λήψη ή λήψη με στήριγμα.

Λειτουργία εστίασης (84)/Περιοχή εστίασης (84)/Ρυθμίσεις εστίασης (38)

Μπορείτε να προσαρμόσετε διάφορες ρυθμίσεις για την εστίαση.

Μπορείτε να επιλέξετε τη μέθοδο εστίασης ή την περιοχή εστίασης ανάλογα με τις επιθυμίες σας, ώστε να ταιριάζει με το θέμα.

Μεγεθυντ. εστίασης (39)/Βοήθεια MF (41)

Μεγεθύνετε την εικόνα για να διευκολύνετε τον έλεγχο της εστίασης κατά τη χειροκίνητη εστίαση.

Δυνατότητες αυτής της φωτογραφικής μηχανής

Λήψη ακίνητων εικόνων στα 42 megapixel (79)

Μπορείτε να τραβήξετε ακίνητες εικόνες με πολύ υψηλή ανάλυση.

Ηλεκτρονικό κλείστρο μπροστινής κουρτίνας (43)

Μπορείτε να τραβήξετε με συντομότερη χρονική υστέρηση απελευθέρωσης.

Σταθεροποίηση εικόνας 5 αξόνων σώματος (66)

Μειώστε τη θολότητα που προκαλείται από την κάθετη και την οριζόντια μετατόπιση και το σύστημα αξόνων γεωμετρικής αναφοράς.

Εγγραφή ταινίας 4K (80)

Μπορείτε να κάνετε εγγραφή ταινιών με εξαιρετικές λεπτομέρειες σε ανάλυση 4K (3840×2160).

Γρήγορη και ακριβής αυτόματη εστίαση (84)

Ενεργοποιεί την ταχύτερη και ακριβέστερη αυτόματη εστίαση, συνδυάζοντας AF αντίθεσης και εντοπισμό φάσης AF που ανιχνεύει 399 σημεία.

Αθόρυβη λήψη (85)

Μπορείτε να τραβήξετε εικόνες χωρίς να κάνει θόρυβο το κλείστρο.

Πώς να χρησιμοποιείτε ή να προσαρμόζετε τη φωτογραφική μηχανή

Πληροφορίες εμφάνισης (41)

Όταν κοιτάτε μέσα στο εικονοσκόπιο, ενεργοποιείται η λειτουργία προβολής εικονοσκοπίου και όταν μετακινείτε το πρόσωπό σας μακριά από το εικονοσκόπιο, η λειτουργία προβολής επιστρέφει στη λειτουργία προβολής οθόνης (προεπιλεγμένες ρυθμίσεις). Μπορείτε να αλλάξετε τη λειτουργία προβολής οθόνης πατώντας DISP στον τροχό ελέγχου.

Quick Navi (30)

Στην οθόνη [Για το εικονοσκ.], μπορείτε γρήγορα να εναλλάσσετε από την οθόνη στην οθόνη Quick Navi πατώντας το κουμπί Fn. Μπορείτε να θέσετε τα στοιχεία με διαισθητική λειτουργία χρησιμοποιώντας τον μπροστινό/πίσω επιλογέα και τον τροχό ελέγχου.

Προσαρμογή (44)

Η φωτογραφική μηχανή είναι εξοπλισμένη με τα κουμπιά Custom (Προσαρμοσμένα), όπου μπορείτε να αντιστοιχίσετε την επιθυμητή λειτουργία σε κάθε κουμπί. Μπορείτε, επίσης, να αντιστοιχίσετε λειτουργίες σε άλλα κουμπιά, όπως το κουμπί AEL.

Σημειώσεις για τη χρήση της φωτογραφικής μηχανής

Γλώσσα ενδείξεων οθόνης

Μπορείτε να επιλέξετε τη γλώσσα που εμφανίζεται στην οθόνη μέσω του μενού (σελίδα 48).

Διαδικασία λήψης

Αυτή η φωτογραφική μηχανή διαθέτει 2 λειτουργίες για την παρακολούθηση των θεμάτων: τη λειτουργία οθόνης με τη χρήση της οθόνης και τη λειτουργία εικονοσκοπίου με τη χρήση του εικονοσκοπίου.

Λειτουργίες που είναι ενσωματωμένες στη φωτογραφική μηχανή

- Αυτή η φωτογραφική μηχανή είναι συμβατή με ταινίες με φορμά 1080 60p ή 50p. Σε αντίθεση με τις έως τώρα τυπικές λειτουργίες εγγραφής, που κάνουν εγγραφή με τη μέθοδο πλεκτής σάρωσης (interlacing), αυτή η φωτογραφική μηχανή κάνει εγγραφή με την προοδευτική μέθοδο (progressive). Αυτή η μέθοδος αυξάνει την ανάλυση και αναπαράγει ομαλότερη και ρεαλιστικότερη εικόνα.
- Αυτή η φωτογραφική μηχανή είναι συμβατή με εγγραφή 4K 30p/4K 25p/4K 24p. Οι ταινίες μπορούν να εγγραφούν σε υψηλότερη ανάλυση.

Δημιουργία αρχείου βάσης δεδομένων εικόνων

Εάν εισαγάγετε στη φωτογραφική μηχανή κάρτα μνήμης που δεν περιέχει αρχείο βάσης δεδομένων εικόνων και την ενεργοποιήσετε, η φωτογραφική μηχανή δημιουργεί αυτόματα ένα αρχείο βάσης δεδομένων εικόνων, χρησιμοποιώντας μέρος της χωρητικότητας της κάρτας μνήμης.

Το χρονικό διάστημα για τη διαδικασία αυτή μπορεί να είναι μεγάλο, ενώ δεν μπορείτε να χρησιμοποιήσετε τη φωτογραφική μηχανή μέχρι να ολοκληρωθεί. Εάν παρουσιαστεί σφάλμα με το αρχείο βάσης δεδομένων, εξαγάγετε όλες τις εικόνες στον υπολογιστή σας, χρησιμοποιώντας το PlayMemories Home™ και, στη συνέχεια, κάντε διαμόρφωση της κάρτας μνήμης μέσω της φωτογραφικής μηχανής.

Σημειώσεις για την εγγραφή/αναπαραγωγή ταινιών

- Όταν χρησιμοποιείτε μια κάρτα μνήμης με τη συγκεκριμένη φωτογραφική μηχανή για πρώτη φορά, συνιστάται να διαμορφώσετε την κάρτα μνήμης στη φωτογραφική μηχανή, για να σταθεροποιήσετε τη λειτουργία της κάρτας μνήμης. Όταν διαμορφώσετε την κάρτα μνήμης, όλα τα δεδομένα που έχουν εγγραφεί στην κάρτα μνήμης θα διαγραφούν και δεν θα μπορούν να ανακτηθούν. Πριν από τη διαμόρφωση, αντιγράψτε τα δεδομένα σε υπολογιστή ή άλλη συσκευή.
- Εάν εγγράφετε και διαγράφετε εικόνες επαναλαμβανόμενα για μεγάλη χρονική περίοδο, τα αρχεία στην κάρτα μνήμης μπορεί να κατακερματιστούν και η εγγραφή ταινίας μπορεί να ανασταλεί στα μισά. Εάν συμβεί αυτό, αντιγράψτε τα δεδομένα σε υπολογιστή ή άλλη συσκευή κι έπειτα εκτελέστε το [Διαμόρφωση].
- Πριν ξεκινήσετε την εγγραφή, κάντε μια δοκιμαστική εγγραφή για να βεβαιωθείτε ότι η φωτογραφική μηχανή λειτουργεί σωστά.

- Αυτή η φωτογραφική μηχανή έχει σχεδιαστεί να είναι ανθεκτική στη σκόνη και την υγρασία, αλλά δεν είναι αδιάβροχη ή ανθεκτική στις πιτσιλιές.

Σύσταση δημιουργίας αντιγράφου ασφαλείας για μια κάρτα μνήμης

Εάν απενεργοποιήσετε τη φωτογραφική μηχανή, αφαιρέσετε το πακέτο μπαταριών ή την κάρτα μνήμης, ή αποσυνδέσετε το καλώδιο USB ενώ αναβοσβήνει η λυχνία πρόσβασης, τα δεδομένα στην κάρτα μνήμης ενδέχεται να καταστραφούν.

Για να αποφύγετε την απώλεια δεδομένων, αντιγράψτε πάντα (δημιουργία αντιγράφων ασφαλείας) τα δεδομένα σε άλλη συσκευή.

Καμία αποζημίωση για κατεστραμμένο περιεχόμενο ή αστοχία εγγραφής

Η Sony δεν μπορεί να παρέχει εγγύηση σε περίπτωση αστοχίας εγγραφής ή απώλειας ή καταστροφής εγγεγραμμένων εικόνων ή δεδομένων ήχου λόγω δυσλειτουργίας της φωτογραφικής μηχανής ή των μέσων εγγραφής κ.λπ. Συνιστούμε να δημιουργείτε αντίγραφα ασφαλείας των σημαντικών δεδομένων.

Λήψη με φακό E-mount συμβατό με μέγεθος APS-C

Αυτή η φωτογραφική μηχανή είναι εξοπλισμένη με αισθητήρα εικόνας CMOS πλήρους οθόνης 35 mm. Εντούτοις, το μέγεθος της εικόνας ρυθμίζεται αυτόματα σε εκείνο της ρύθμισης μεγέθους APS-C και το μέγεθος της εικόνας είναι μικρότερο όταν χρησιμοποιείται φακός E-mount συμβατός με μέγεθος APS-C (προεπιλεγμένες ρυθμίσεις).

Σημειώσεις σχετικά με την οθόνη, το ηλεκτρονικό εικονοσκόπιο, το φακό και τον αισθητήρα εικόνας

- Η οθόνη και το ηλεκτρονικό εικονοσκόπιο κατασκευάζονται με χρήση τεχνολογίας εξαιρετικά υψηλής ακρίβειας και πάνω από το 99,99% των ριξέλ είναι ικανά για αποτελεσματική χρήση. Ωστόσο, ενδέχεται να εμφανίζονται σταθερά μικρές μαύρες κουκκίδες ή/και φωτεινές κουκκίδες (λευκού, κόκκινου, μπλε ή πράσινου χρώματος) στην οθόνη και το ηλεκτρονικό εικονοσκόπιο. Αυτές οι κουκκίδες είναι ένα φυσιολογικό αποτέλεσμα της διαδικασίας κατασκευής και δεν επηρεάζουν τις εικόνες με οποιονδήποτε τρόπο.
- Μην κρατάτε τη φωτογραφική μηχανή από την οθόνη.
- Όταν χρησιμοποιείτε το φακό με ζουμ, προσέχετε να μη μαγκώσετε τα δάχτυλά σας ή άλλο αντικείμενο στο φακό.
- Μην εκθέτετε τη φωτογραφική μηχανή σε ισχυρή πηγή φωτός όπως το ηλιακό φως. Μπορεί να προκληθούν βλάβες στα εσωτερικά στοιχεία.
- Μην κοιτάζετε τον ήλιο ή κάποια έντονη πηγή φωτός μέσα από το φακό όταν τον αφαιρείτε. Αυτό μπορεί να οδηγήσει σε μη αναστρέψιμη βλάβη στα μάτια ή να προκαλέσει δυσλειτουργία.
- Μη χρησιμοποιείτε τη φωτογραφική μηχανή σε περιοχές όπου εκπέμπονται ισχυρά ραδιοκύματα ή ακτινοβολία. Η εγγραφή και η αναπαραγωγή μπορεί να μη λειτουργούν σωστά.

- Οι εικόνες μπορεί να εμφανίζονται με καθυστέρηση στην οθόνη όταν ο χώρος είναι κρύος. Δεν πρόκειται για δυσλειτουργία. Όταν ενεργοποιείτε τη φωτογραφική μηχανή σε κρύο χώρο, η οθόνη μπορεί να είναι προσωρινά σκοτεινή. Μόλις η φωτογραφική μηχανή ζεσταθεί, η οθόνη θα λειτουργεί κανονικά.
- Η εγγεγραμμένη εικόνα μπορεί να είναι διαφορετική από την εικόνα που παρακολουθούσατε πριν από την εγγραφή.

Σημειώσεις για τη χρήση των φακών και των αξεσουάρ

Συνιστάται να χρησιμοποιείτε φακούς/ αξεσουάρ της Sony, σχεδιασμένα για να ταιριάζουν με τα χαρακτηριστικά της φωτογραφικής μηχανής. Η χρήση αυτής της φωτογραφικής μηχανής με προϊόντα άλλων κατασκευαστών μπορεί να επηρεάσει την απόδοσή της, οδηγώντας σε ατυχήματα ή δυσλειτουργία. Η Sony δεν φέρει ουδεμία ευθύνη για τέτοια ατυχήματα ή δυσλειτουργία.

Σημειώσεις για την υποδοχή αξεσουάρ multi interface

- Όταν τοποθετείτε ή αφαιρείτε αξεσουάρ όπως εξωτερικό φλας στην υποδοχή αξεσουάρ multi interface, πρώτα απενεργοποιήστε τη φωτογραφική μηχανή. Όταν τοποθετείτε τα αξεσουάρ, σφίξτε τις βίδες έως το τέρμα κι επιβεβαιώστε ότι είναι καλά σφιγμένα στη φωτογραφική μηχανή.
- Μη χρησιμοποιείτε εξωτερικό φλας με ακροδέκτη συγχρονισμού φλας υψηλής τάσης ή αντιστρέψετε την πολικότητα. Αυτό μπορεί να οδηγήσει σε δυσλειτουργία.

Σημειώσεις σχετικά με τη λήψη με το εικονοσκόπιο

Αυτή η φωτογραφική μηχανή είναι εξοπλισμένη με εικονοσκόπιο οργανικής ηλεκτροφωτεινότητας, με υψηλή ανάλυση και υψηλή αντίθεση. Το εικονοσκόπιο αυτό επιτυγχάνει ευρεία γωνία προβολής και μεγάλη απόσταση του οφθαλμού από το προσοφθάλμιο (eye relief). Αυτή η φωτογραφική μηχανή έχει σχεδιαστεί ώστε να παρέχει ένα εύρηστο εικονοσκόπιο, εξασφαλίζοντας την ισορροπία διαφόρων στοιχείων.

- Η εικόνα μπορεί να είναι ελαφρά παραμορφωμένη κοντά στις γωνίες του εικονοσκοπίου. Δεν πρόκειται για δυσλειτουργία. Εάν θέλετε να δείτε την πλήρη σύνθεση με όλες τις λεπτομέρειες της, μπορείτε επίσης να χρησιμοποιήσετε την οθόνη.
- Εάν μετακινήσετε την κάμερα ενώ κοιτάτε μέσα στο εικονοσκόπιο ή μετακινήσετε τα μάτια σας γύρω γύρω, η εικόνα στο εικονοσκόπιο μπορεί να παραμορφωθεί ή το χρώμα της εικόνας μπορεί να αλλάξει. Αυτό είναι ένα χαρακτηριστικό του φακού ή της συσκευής οθόνης και δεν αποτελεί δυσλειτουργία. Όταν τραβάτε μια εικόνα, συνιστούμε να κοιτάτε στην κεντρική περιοχή του εικονοσκοπίου.
- Κατά τη λήψη με το εικονοσκόπιο, μπορεί να βιώσετε συμπτώματα όπως καταπόνηση των ματιών, κόπωση, ζαλάδα ή ναυτία. Συνιστούμε να κάνετε ένα διάλειμμα ανά τακτά διαστήματα όταν τραβάτε με το εικονοσκόπιο. Η απαιτούμενη διάρκεια ή συχνότητα του διαλείμματος ενδέχεται να διαφέρει ανάλογα με τα άτομα, γι' αυτό σας συμβουλεύουμε να το κρίνετε εσείς οι ίδιοι. Σε περίπτωση που νιώσετε δυσφορία, σταματήστε να χρησιμοποιείτε το εικονοσκόπιο έως ότου συνέλθετε και συμβουλευτείτε τον ιατρό σας εάν χρειάζεται.

Σημειώσεις σχετικά με την εγγραφή για μεγάλο χρονικό διάστημα ή την εγγραφή ταινιών 4K

- Ανάλογα με τη θερμοκρασία της φωτογραφικής μηχανής και της μπαταρίας, η εγγραφή ταινιών μπορεί να μην είναι δυνατή ή η φωτογραφική μηχανή να απενεργοποιηθεί αυτόματα για λόγους προστασίας της συσκευής. Ένα μήνυμα θα εμφανιστεί στην οθόνη πριν από την απενεργοποίηση ή δεν θα μπορείτε πλέον να κάνετε εγγραφή ταινιών. Στην περίπτωση αυτή, αφήστε τη φωτογραφική μηχανή απενεργοποιημένη, μέχρι η θερμοκρασία τόσο της μηχανής όσο και του πακέτου μπαταριών. Εάν ενεργοποιήσετε τη φωτογραφική μηχανή χωρίς να έχει ψυχρανθεί επαρκώς η ίδια αλλά και το πακέτο μπαταριών, είναι πιθανό να απενεργοποιηθεί ξανά αυτόματα ή να μην μπορείτε να κάνετε εγγραφή ταινίας.
- Σε υψηλές θερμοκρασίες περιβάλλοντος, η θερμοκρασία της φωτογραφικής μηχανής αυξάνεται γρήγορα.
- Όταν αυξάνεται η θερμοκρασία της φωτογραφικής μηχανής, μπορεί να υποβαθμιστεί η ποιότητα της εικόνας. Σας συνιστούμε να περιμένετε μέχρι να μειωθεί η θερμοκρασία της φωτογραφικής κάμερας πριν συνεχίσετε τη λήψη.
- Η επιφάνεια της φωτογραφικής μηχανής μπορεί να ζεσταθεί. Δεν πρόκειται για δυσλειτουργία.
- Ιδιαίτερα κατά τη λήψη ταινιών 4K, ο χρόνος εγγραφής μπορεί να είναι μικρότερος σε συνθήκες χαμηλής θερμοκρασίας. Θερμαίνετε το πακέτο μπαταριών ή αντικαταστήστε το με μια νέα μπαταρία.

Σημειώσεις για την εισαγωγή ταινιών XAVC S και ταινιών AVCHD σε υπολογιστή

Όταν εισάγετε ταινίες XAVC S ή ταινίες AVCHD σε έναν υπολογιστή, πραγματοποιείτε λήψη και χρήση του λογισμικού PlayMemories Home από την ακόλουθη διαδικτυακή τοποθεσία: <http://www.sony.net/pm/>

Σημειώσεις σχετικά με την αναπαραγωγή ταινιών σε άλλες συσκευές

- Ταινίες που έχουν εγγραφεί με αυτήν τη φωτογραφική μηχανή ενδέχεται να μην αναπαράγονται σωστά σε άλλες συσκευές. Επίσης, ταινίες που έχουν εγγραφεί με άλλες συσκευές ενδέχεται να μην αναπαράγονται σωστά σε αυτήν τη φωτογραφική μηχανή.
- Οι δίσκοι που έχουν δημιουργηθεί από ταινίες AVCHD που έχουν εγγραφεί με αυτήν τη φωτογραφική μηχανή μπορούν να αναπαράγονται μόνο σε συσκευές συμβατές με AVCHD. Οι συσκευές αναπαραγωγής ή εγγραφής δίσκων DVD δεν αναπαράγουν δίσκους που έχουν δημιουργηθεί από ταινίες AVCHD, καθώς δεν είναι συμβατές με τη μορφή AVCHD. Επίσης, οι συσκευές αναπαραγωγής ή εγγραφής δίσκων DVD ενδέχεται να μην μπορούν να εξαγάγουν δίσκους HD που έχουν εγγραφεί σε μορφή AVCHD.
- Η αναπαραγωγή ταινιών εγγεγραμμένων σε μορφή 1080 60p/1080 50p είναι δυνατή μόνο σε συσκευές με υποστήριξη 1080 60p/1080 50p.
- Οι ταινίες που είναι εγγεγραμμένες σε μορφή XAVC S μπορούν να αναπαραχθούν μόνο σε συσκευές που υποστηρίζουν το XAVC S.

Προειδοποίηση σχετικά με τα πνευματικά δικαιώματα

- Τηλεοπτικά προγράμματα, ταινίες, βιντεοταινίες και άλλο υλικό ενδέχεται να προστατεύονται από πνευματικά δικαιώματα. Η μη εξουσιοδοτημένη εγγραφή αυτού του υλικού ενδέχεται να είναι αντίθετη με τις διατάξεις των νόμων περί πνευματικών δικαιωμάτων.
- Για να αποτρέψετε τη χρήση του [Πληρ.πνευμ.δικαιωμ.] παράνομα, αφήστε το [Ορισμός φωτογ/φου] και το [Ορισμός πν.δικαιωμ.] κενά όταν δανείτε ή μεταβιβάζετε τη φωτογραφική μηχανή.
- Η Sony δεν φέρει καμία ευθύνη για τυχόν προβλήματα ή ζημιές που προκαλούνται από μη εξουσιοδοτημένη χρήση του [Πληρ.πνευμ.δικαιωμ.]

Οι εικόνες που χρησιμοποιούνται σε αυτό το εγχειρίδιο

Οι φωτογραφίες που χρησιμοποιούνται ως παραδείγματα εικόνας στο παρόν εγχειρίδιο είναι αναπαραγωγές εικόνων και όχι πραγματικές εικόνες λήψης με αυτήν τη φωτογραφική μηχανή.

Σχετικά με τις προδιαγραφές δεδομένων σε αυτό το εγχειρίδιο

Τα δεδομένα επιδόσεων και οι προδιαγραφές ορίζονται με βάση τις ακόλουθες προϋποθέσεις, εκτός εάν περιγράφεται διαφορετικά σε αυτό το εγχειρίδιο: σε κανονική θερμοκρασία περιβάλλοντος 25°C και με χρήση πακέτου μπαταριών που έχει φορτιστεί πλήρως μέχρι να σβήσει η λυχνία φόρτισης.

Πώς να απενεργοποιήσετε προσωρινά τις λειτουργίες ασύρματου δικτύου (Wi-Fi και NFC κ.λπ.)

Όταν επιβιβάζεστε σε αεροπλάνο κ.λπ., μπορείτε να απενεργοποιήσετε προσωρινά όλες τις λειτουργίες ασύρματου δικτύου.

Επιλέξτε το κουμπί MENU →

 (Ασύρματα) →

[Λειτουργ. αεροπλάνου] → [Ναι].

Εάν ορίσετε τη ρύθμιση [Λειτουργ. αεροπλάνου] στη θέση [Ναι], στην οθόνη θα εμφανιστεί το εικονίδιο  (αεροπλάνο).

Σημειώσεις σχετικά με το ασύρματο δίκτυο LAN

Εάν η φωτογραφική μηχανή χαθεί ή κλαπεί, η Sony δεν φέρει καμία ευθύνη για την απώλεια ή τις ζημιές που οφείλονται στην παράνομη πρόσβαση ή χρήση του καταχωρημένου σημείου πρόσβασης στη φωτογραφική μηχανή.

Σημειώσεις για την ασφάλεια όταν χρησιμοποιείτε προϊόντα ασύρματου δικτύου LAN

- Να είστε πάντα βέβαιοι ότι χρησιμοποιείτε ασφαλές ασύρματο δίκτυο LAN για να αποφεύγετε το χάκινγκ, πρόσβαση από κακόβουλους τρίτους ή άλλα τρωτά σημεία.
- Είναι σημαντικό να θέσετε τις ρυθμίσεις ασφαλείας όταν χρησιμοποιείτε ασύρματο δίκτυο LAN.
- Εάν προκύψει πρόβλημα ασφαλείας επειδή δεν εφαρμόζονται προφυλάξεις ασφαλείας ή λόγω οποιασδήποτε τυχόν μη αποτρέψιμης περίπτωσης, όταν χρησιμοποιείτε ασύρματο δίκτυο LAN, η Sony δεν φέρει καμία ευθύνη για την απώλεια ή βλάβη.

Έλεγχος των παρεχόμενων στοιχείων

Ο αριθμός εντός παρενθέσεων υποδεικνύει τον αριθμό των τεμαχίων.

- Φωτογραφική μηχανή (1)
- Προσαρμογέας τροφοδοτικού AC (1)

Το σχήμα του προσαρμογέα τροφοδοτικού AC μπορεί να διαφέρει ανάλογα με τη χώρα/περιοχή.

- Φορτιστής μπαταρίας BC-VW1 (1)
- Καλώδιο ρεύματος (καλώδιο σύνδεσης με το δίκτυο ρεύματος) (1)* (δεν παρέχεται στις Η.Π.Α. και στον Καναδά)



* Η φωτογραφική μηχανή μπορεί να συνοδεύεται από πολλά καλώδια ρεύματος. Χρησιμοποιήστε το κατάλληλο για τη χώρα/περιοχή σας.

- Επαναφορτιζόμενες μπαταρίες NP-FW50 (2)

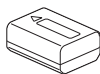

- Καλώδιο micro USB (1)

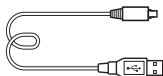

- Ίμαντας ώμου (1)

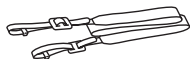

Για οδηγίες προσάρτησης του ιμάντα ώμου στη φωτογραφική μηχανή, ανατρέξτε στη σελίδα 22.

- Κάλυμμα σώματος (1) (προσαρτημένο στη φωτογραφική μηχανή)



- Προστατευτικό καλωδίου (1)



Για οδηγίες προσάρτησης του προστατευτικού καλωδίου στη φωτογραφική μηχανή, ανατρέξτε στη σελίδα 23.

- Κάλυμμα υποδοχής αξεσουάρ (1) (προσαρτημένο στη φωτογραφική μηχανή)
- Κάλυμμα προσοφθαλμίου (1) (προσαρτημένο στη φωτογραφική μηχανή)
- Εγχειρίδιο χρήσης (1) (αυτό το εγχειρίδιο)
- Οδηγός σύνδεσης Wi-Fi/ «Με ένα άγγιγμα» (NFC) (1) Αυτός ο οδηγός εξηγεί τις λειτουργίες που απαιτούν σύνδεση Wi-Fi.

Παρουσίαση των εξαρτημάτων

Για λεπτομέρειες σχετικά με τη λειτουργία των εξαρτημάτων, ανατρέξτε στις σελίδες που εμφανίζονται στις παρενθέσεις.

Εμπρός πλευρά

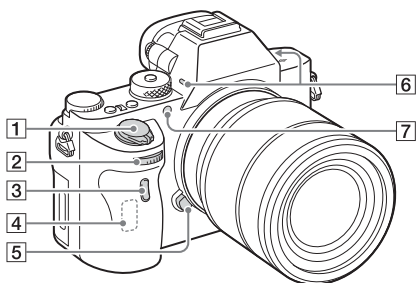

Όταν έχει αφαιρεθεί ο φακός

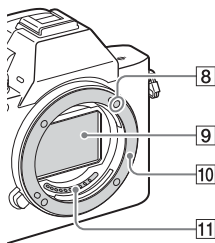

- 1 Διακόπτης λειτουργίας/
Κουμπί κλείστρου
- 2 Μπροστινός επιλογέας
- 3 Αισθητήρας τηλεχειρισμού
- 4 Κεραία Wi-Fi (ενσωματωμένη)
- 5 Κουμπί απελευθέρωσης φακού

- 6 Ενσωματωμένο μικρόφωνο*¹
- 7 Φωτισμός AF (38)/
Λυχνία χρονοδιακόπτη
αυτοφωτογράφισης
- 8 Δείκτης μοντούρας
- 9 Αισθητήρας εικόνας*²
- 10 Μοντούρα
- 11 Επαφές*²

*1 Μην καλύπτετε αυτό το τμήμα κατά την εγγραφή ταινιών. Η ενέργεια αυτή μπορεί να προκαλέσει θόρυβο ή χαμήλωμα της έντασης του ήχου.

*2 Μην αγγίζετε απευθείας αυτά τα σημεία.

Πίσω πλευρά

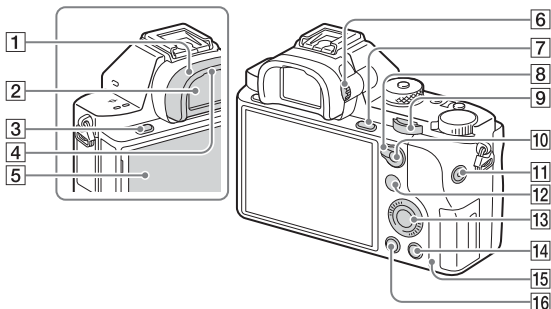

1 Κάλυμμα προσοφθαλμίου (69)

2 Εικονοσκόπιο

3 Κουμπί MENU (36)

4 Αισθητήρας οφθαλμών

5 Οθόνη (25)

- Μπορείτε να προσαρμόσετε την οθόνη σε μια βολική γωνία προβολής και να κάνετε λήψη από οποιαδήποτε θέση.

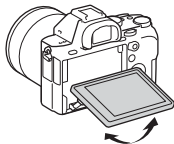

6 Ρυθμιστικό διόπτρας



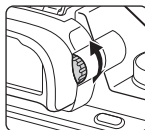

- Προσαρμόστε το ρυθμιστικό διόπτρας ανάλογα με την όρασή σας, μέχρι οι ενδείξεις να εμφανίζονται καθαρά στο εικονοσκόπιο.



7 Για λήψη: Κουμπί C3
(Προσαρμοσμένο 3) (29)
Για προβολή: Κουμπί ⊕
(Μεγέθυνση) (75)



8 Μοχλός διακόπτης AF/MF/AEL

9 Πίσω επιλογέας

- 10** Για λήψη: Κουμπί AF/MF
(Αυτόματης εστίασης/
χειροκίνητης εστίασης)/
κουμπί AEL (29)
Για προβολή: Κουμπί 
(Δείκτης εικόνας) (75)
- 11** Κουμπί MOVIE (72)
- 12** Για λήψη: Κουμπί Fn (34)
Για προβολή: Κουμπί 
(Απ. σε Smartphone)
- Μπορείτε να εμφανίσετε την οθόνη για το [Απ. σε Smartphone] πατώντας αυτό το κουμπί.
- 13** Τροχός ελέγχου (32)
- 14** Για λήψη: Κουμπί C4
(Προσαρμογή 4) (29)
Για προβολή: Κουμπί 
(Διαγραφή) (76)
- 15** Λυχνία πρόσβασης
- 16** Κουμπί 
(Αναπαραγωγή) (73)

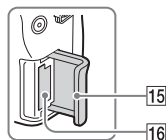
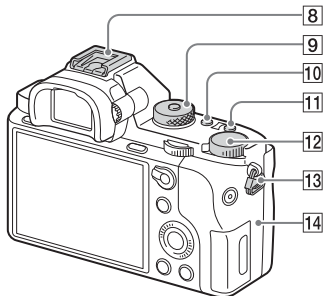
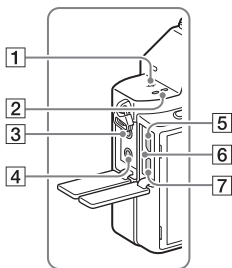

Πάνω μεριά/Πλευρική όψη

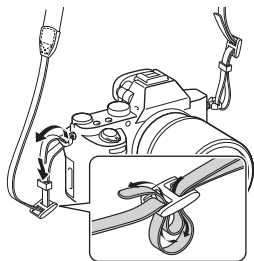

- 1** ⊕ Σημάδι θέσης αισθητήρα εικόνας
- 2** Ηχείο
- 3**  Υποδοχή (Μικρόφωνο)
- Όταν συνδέεται εξωτερικό μικρόφωνο, το μικρόφωνο ενεργοποιείται αυτόματα. Εάν το εξωτερικό μικρόφωνο είναι σχεδιασμένο ώστε να τροφοδοτείται από τη συσκευή στην οποία συνδέεται, η τροφοδοσία του μικροφώνου θα γίνεται μέσω της φωτογραφικής μηχανής.
- 4**  Υποδοχή (Ακουστικά)
- 5** Ακροδέκτης Multi/Micro USB*
- Υποστηρίζει συσκευή συμβατή με micro USB.
- 6** Λυχνία φόρτισης (53)
- 7** Υποδοχή micro HDMI
- 8** Υποδοχή αξεσουάρ Multi Interface*
- Ορισμένα από τα αξεσουάρ μπορεί να μην εισέρχονται πλήρως και να προεξέχουν προς τα πίσω από την υποδοχή αξεσουάρ Multi interface. Εντούτοις, όταν το αξεσουάρ φτάσει το μπροστινό άκρο της υποδοχής αξεσουάρ, η σύνδεση ολοκληρώνεται.

- 9 Επιλογέας λειτουργίας (77)
- 10 Κουμπί C2
(Προσαρμογή 2) (29)
- 11 Κουμπί C1
(Προσαρμογή 1) (29)
- 12 Επιλογέας αντιστάθμισης έκθεσης (29)
- 13 Άγκιστρα για τον μιάντα ώμου
 - Προσαρτήστε και τα δύο άκρα του μιάντα στη φωτογραφική μηχανή.



- 14  (ένδειξη N)
 - Αυτό το σήμα υποδεικνύει το σημείο επαφής για τη σύνδεση της φωτογραφικής μηχανής και ενός smartphone με δυνατότητα NFC. Για λεπτομέρειες σχετικά με τη θέση του σήματος  (ένδειξη N) στο smartphone σας, ανατρέξτε στις οδηγίες χρήσης του smartphone.

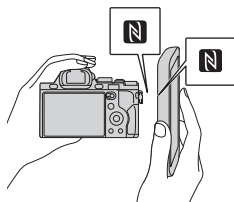

- Το NFC (Near Field Communication) είναι ένα διεθνές πρότυπο τεχνολογίας ασύρματης επικοινωνίας βραχείας εύρους.

- 15 Κάλυμμα κάρτας μνήμης
- 16 Υποδοχή κάρτας μνήμης

* Για λεπτομέρειες για τα συμβατά αξεσουάρ για την υποδοχή αξεσουάρ multi interface και τον ακροδέκτη Multi/Micro USB, επισκεφτείτε τον ιστότοπο της Sony ή συμβουλευτείτε τον αντιπρόσωπο της Sony ή την τοπική εξουσιοδοτημένη αντιπροσωπεία σέρβις της Sony. Μπορείτε επίσης να χρησιμοποιήσετε αξεσουάρ που είναι συμβατά με την υποδοχή αξεσουάρ. Οι λειτουργίες δεν είναι εγγυημένες με αξεσουάρ τρίτων κατασκευαστών.

 Multi Interface Shoe

Accessory Shoe

Προσάρτηση του προστατευτικού καλωδίου

Χρησιμοποιήστε το προστατευτικό καλωδίου για να αποτρέψετε την αποσύνδεση του καλωδίου HDMI κατά τη λήψη εικόνων με σύνδεση μέσω του καλωδίου HDMI. Ανοίξτε και τα δύο καλύμματα υποδοχών και εισαγάγετε ένα καλώδιο HDMI στη φωτογραφική μηχανή. Προσαρτήστε το προστατευτικό καλωδίου όπως φαίνεται στην εικόνα έτσι ώστε το άκρο του προστατευτικού καλωδίου να εφαρμόζει στη σχισμή στα αριστερά της υποδοχής (μικρόφωνο). Στερεώστε το προστατευτικό καλωδίου με τη βίδα προσάρτησης. Στη συνέχεια, στερεώστε το καλώδιο HDMI με τον επιλογέα στερέωσης.

Εφαρμόστε το άκρο στη σχισμή

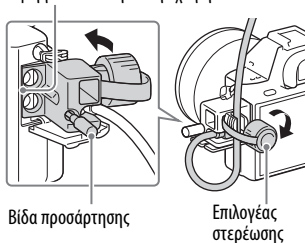

Βίδα προσάρτησης

Επιλογέας στερέωσης

Κάτω όψη

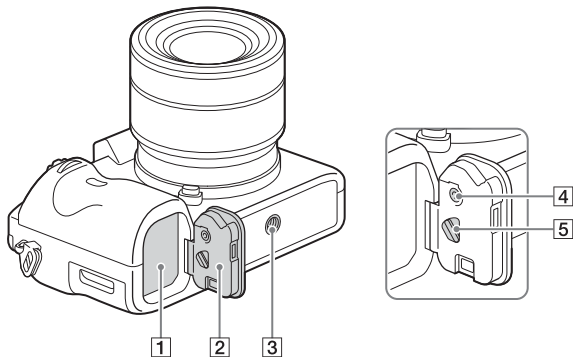

- 1 Υποδοχή εισαγωγής μπαταρίας (51)
- 2 Κάλυμμα μπαταρίας (51)
- 3 Οπή υποδοχής τριπόδου
 - Χρησιμοποιείτε τρίποδο με βίδα μήκους μικρότερου από 5,5 mm. Διαφορετικά, η ασφάλεια της φωτογραφικής μηχανής δεν είναι εγγυημένη και μπορεί να προκληθούν ζημιές.
- 4 Κουμπί ασφάλισης καλύμματος μπαταρίας
- 5 Μοχλός αποδέσμευσης καλύμματος μπαταρίας
 - Όταν προσαρτάτε μια κάθετη λαβή (πωλείται χωριστά), αφαιρέστε το κάλυμμα της μπαταρίας.

Κάλυμμα πλάκας σύνδεσης

Χρησιμοποιήστε το κατά τη χρήση ενός AC-PW20 προσαρμογέα τροφοδοτικού AC (πωλείται χωριστά).

Τοποθετήστε την πλάκα σύνδεσης μέσα στη θήκη της μπαταρίας και περάστε το καλώδιο μέσα από το κάλυμμα της πλάκας σύνδεσης, όπως φαίνεται παρακάτω.

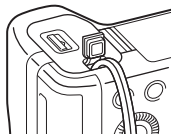

- Κλείνοντας το κάλυμμα, βεβαιωθείτε ότι δεν έχει μαγκώσει το καλώδιο.

Κατάλογος εικονιδίων στην οθόνη

Η κατάσταση της οθόνης ορίζεται ως [Εμφ. όλων στοιχ.] στις προεπιλεγμένες ρυθμίσεις.

Όταν αλλάζετε τη ρύθμιση [Κουμπί DISP] και πατάτε το DISP στον τροχό ελέγχου, η κατάσταση οθόνης θα αλλάξει στη λειτουργία εικονοσκόπιου.

Μπορείτε επίσης να εμφανίσετε το ιστογράμμα πατώντας το DISP.

Τα εικονιζόμενα περιεχόμενα και η θέση τους που απεικονίζονται παρακάτω, είναι απλά ενδεικτική και ενδέχεται να διαφέρει από την πραγματική οθόνη.

Λειτουργία οθόνης

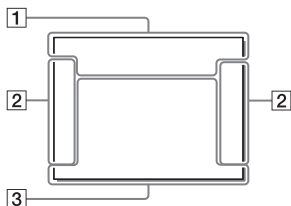

Για αναπαραγωγή

Εμφάνιση βασικών πληροφοριών

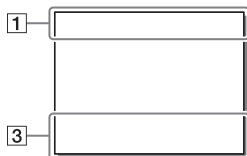

Λειτουργία εικονοσκόπιου

Λειτουργία Αυτόματη λειτουργ. ή Επιλογή σκηνικού

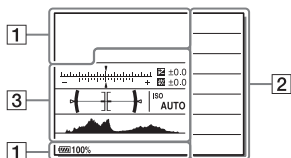

Εμφάνιση ιστογράμματος

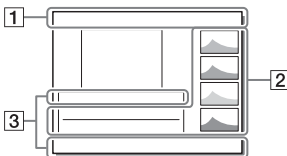

Λειτουργία P/A/S/M/Σαρωτικό πανόραμα

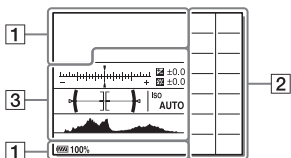

1

Οθόνη	Ένδειξη
	Λειτουργία λήψης (77)
	Αριθμός καταχώρησης μνήμης (77)
	Εικονίδια αναγνώρισης σκηνής
	Κάρτα μνήμης (58)/ Αποστολή (47)
100	Αριθμός εγγράψιμων εικόνων που απομένει
	Αναλογία διαστάσεων ακίνητων εικόνων (37)
	Μέγεθος εικόνας ακίνητων εικόνων (37)
	Ποιότητα εικόνας ακίνητων εικόνων (37)
	Ρυθμός καρέ για ταινίες

Οθόνη	Ένδειξη
	Μέγεθος εικόνας για ταινίες (81)
	Υπόλοιπο μπαταρίας (55)
	Προειδοποίηση υπολοίπου μπαταρίας
	Τροφοδοσία USB (56)
	Φόρτιση φλας σε εξέλιξη
	APS-C/Super 35mm (43)
	Εφέ ρύθ. Ανενεργή (42)
	Φωτιστής AF (38)
	NFC ενεργό
	Λειτουργία αεροπλάνου
	Χωρίς εγγραφή ήχου στις ταινίες (40)
	Μείωση θορύβου ανέμου (41)
	Απενεργοποίηση/ ενεργοποίηση SteadyShot, προειδοποίηση κραδασμών της φωτογραφικής μηχανής (66)
	Εστιακή απόσταση SteadyShot/ Προειδοποίηση κραδασμών της φωτογραφικής μηχανής (66)
	Προειδοποίηση υπερθέρμανσης

Οθόνη	Ένδειξη
	Αρχείο βάσης δεδομένων πλήρες/ Σφάλμα αρχείου βάσης δεδομένων
	Έξυπνο ζουμ/Ζουμ καθ. εικόνας/Ψηφιακό ζουμ
	Τρόπος προβολής (74)
100-0003	Αριθμός φακέλου - αρχείου
	Προστασία (47)
XAVCS 4K XAVCS HD AVCHD MP4	Λειτουργία εγγραφής ταινιών
DPOF	Ρύθμιση DPOF
	Αυτόματο καδράρισμα αντικειμένων
	Διπλή ΕΓΤ. βίντεο (37)
-PC-	Τηλεχειρισμ. από PC
	Αθόρυβη λήψη (85)
	Φωτεινή οθόνη
	Εγγραφή πληροφοριών πνευματικών δικαιωμάτων (49)

2

Οθόνη	Ένδειξη
 G ₂ BRK C BRK S 0.3EV3 0.3EV3 0.3EV3 0.3EV3 WB HI DRO LO WB HI DRO LO	Τρόπος λειτουργίας μονάδας (37)
	Λειτουργία φλας (38)/ Μείωση φαινομένου κόκκινων ματιών (38)
±0.0	Αντιστάθμιση φλας (38)
AF-S AF-A AF-C MF DMF	Λειτουργία εστίασης (38)
	Περιοχή AF
	Ανίχνευση προσώπου/ Κλείστρο χαμόγελου (39)
	Τρόπος μέτρησης (38)
35mm	Εστιακή απόσταση φακού
AWB 7500K A5 G5	Ισορροπία λευκού (Αυτόματη, Προκαθορισμένη, Υποβρύχια αυτόματη, Προσαρμοσμένη, Θερμοκρασία χρώματος, Φίλτρο χρώματος) (39)

Οθόνη	Ένδειξη
	Λειτουργία βελτιστοποίησης D-Range/Αυτόματο HDR(39)
	Δημιουργικό στυλ (39)/ Αντίθεση, Κορεσμός, Ευκρίνεια
+3 +3 +3	
	Εφέ φωτογραφίας (39)
	Ένδειξη ευαισθησίας ανίχνευσης χαμόγελου
PP1 - PP7 PP OFF	Προφίλ φωτογραφ. (84)
	Πληροφορίες πνευματικών δικαιωμάτων

3







Οθόνη	Ένδειξη
	Οδηγός AF με συνεχή παρακολ.
	Ένδειξη στηρίγματος
	Αντιστάθμιση έκθεσης (38)/Μη αυτόματη μέτρηση
STBY	Κατάσταση αναμονής εγγραφής ταινίας

Οθόνη	Ένδειξη
REC 0:12	Χρόνος εγγραφής ταινίας (m:s)
	Εστίαση
1/250	Ταχύτητα κλείστρου
F3.5	Τιμή διαφράγματος
ISO400 ISO AUTO	Ευαισθησία ISO (38)
	AE lock/FEL lock
	Ένδειξη ταχύτητας κλείστρου
	Ένδειξη διαφράγματος
	Ιστόγραμμα
	Μέτρηση ψηφιακού βάθους
	Στάθμη ήχου (41)
D-R OFF DRO HDR HDR !	Λειτουργία βελτιστοποίησης D-Range/Αυτόματο HDR/Προειδοποίηση αυτόματης εικόνας HDR
	Σφάλμα Εφέ φωτογραφίας
2015-1-1 10:37PM	Ημερομηνία εγγραφής
3/7	Αριθμός αρχείου/ Αριθμός εικόνων στη λειτουργία προβολής
	Χειριστήριο ΕΓΓΡΑΦΗΣ
	Περιοχή σημειακής μέτρησης
00:00:00	Κωδικός ώρας (ώρα:λεπτό: δευτερόλεπτο:καρέ) (48)
00 00 00 00	Bit χρήστη (48)

Λειτουργίες που μπορείτε να χειρίζεστε χρησιμοποιώντας τα κουμπιά/επιλογείς

Μπορείτε να ρυθμίσετε ή να λειτουργήσετε διάφορες λειτουργίες χρησιμοποιώντας αυτά τα κουμπιά/επιλογείς.

Για τη θέση των κουμπιών/επιλογέων, ανατρέξτε στην ενότητα «Παρουσίαση των εξαρτημάτων» (σελίδα 18).

Επιλογέας λειτουργίας (77)	Εναλλάσσει τη λειτουργία λήψης.
Κουμπί MENU (36)	Εμφανίζει την οθόνη μενού για τη ρύθμιση των στοιχείων μενού.
Κουμπί MOVIE (72)	Εγγράφει ταινίες.
Κουμπί AF/MF/κουμπί AEL/ κουμπί 	Εναλλάσσει την αυτόματη εστίαση και τη χειροκίνητη εστίαση προσωρινά./Σταθεροποιεί την έκθεση ολόκληρης της οθόνης./Εμφανίζει πολλαπλές εικόνες στην οθόνη ταυτόχρονα.
Κουμπί  (75)	Κατά την προβολή εικόνων, ανεβάζει μια εικόνα κατά μία μονάδα στην κλίμακα.
Κουμπί Fn (34)/κουμπί 	Εμφανίζει την οθόνη ρύθμισης για λειτουργίες που έχουν ρυθμιστεί χρησιμοποιώντας το κουμπί Fn. Στην οθόνη [Για το εικονοσκ.], μεταβαίνει στην οθόνη Quick Navi./Στη λειτουργία αναπαραγωγής, το πάτημα του κουμπιού  εναλλάσσει στην οθόνη «Απ. σε Smartphone».
Επιλογέας αντιστάθμισης έκθεσης	Ρυθμίζει το εύρος για ρύθμιση της έκθεσης.
Κουμπί  (73)	Αναπαράγει εικόνες.
Κουμπί  (76)	Διαγράφει εικόνες.
Κουμπί Προσαρμογή	Αντιστοιχεί μια ευρέως χρησιμοποιούμενη λειτουργία στο πλήκτρο. Η ακόλουθη λειτουργία έχει αντιστοιχιστεί σε κάθε πλήκτρο στις προεπιλεγμένες ρυθμίσεις. Κουμπί C1 (Προσαρμογή 1): Ισορροπία λευκού Κουμπί C2 (Προσαρμογή 2): Ρυθμίσεις εστίασης Κουμπί C3 (Προσαρμογή 3): Λειτουργία εστίασης Κουμπί C4 (Προσαρμογή 4): Δεν έχει οριστεί

Τρόπος χρήσης της οθόνης Quick Navi

Μέσω της οθόνης Quick Navi, μπορείτε να αλλάξετε ρυθμίσεις απευθείας στη οθόνη πληροφοριών εγγραφής, όταν η λειτουργία οθόνης έχει οριστεί ως [Για το εικονοσκ.] (Quick Navi).

1 Κουμπί MENU → ⚙️ (Προσαρμοσ. ρυθμίσεις) → [Κουμπί DISP] → [Οθόνη] → [Για το εικονοσκ.] → [Εισαγωγή]

2 Πατήστε το DISP στον τροχό ελέγχου για να ρυθμίσετε τη λειτουργία οθόνης στο [Για το εικονοσκ.].

3 Πατήστε το κουμπί Fn για να μεταβείτε στην οθόνη Quick Navi.

Στη λειτουργία Αυτόματη λειτουργ. ή Επιλογή σκηنيού

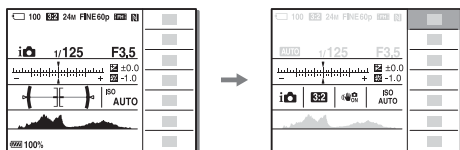

Στη λειτουργία P/A/S/M/Σαρωτικό πανόραμα

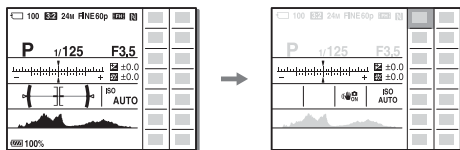



- Τα προβαλλόμενα περιεχόμενα και η εμφανιζόμενη θέση τους είναι απλά ενδεικτικά και ενδέχεται να διαφέρουν από την πραγματική οθόνη.

4 Επιλέξτε το επιθυμητό στοιχείο με τα ▲/▼/◀/▶ στον τροχό ελέγχου.

5 Ρυθμίστε το στοιχείο με τον μπροστινό επιλογή.

- Η μικρορύθμιση των τιμών ορισμένων ρυθμίσεων γίνεται περιστρέφοντας τον πίσω επιλογή.
- Πατώντας το κέντρο του τροχού ελέγχου ενεργοποιεί την προσδιορισμένη οθόνη που χρησιμοποιείται για να ρυθμιστεί το επιλεγμένο στοιχείο (σελίδα 32).
- Πατώντας το κουμπί Fn ξανά απενεργοποιείται η οθόνη Quick Navi και η οθόνη επιστρέφει στην αρχική οθόνη.

Λειτουργίες που είναι διαθέσιμες στην οθόνη Quick Navi

Λειτ. οδήγησης	Λειτουργία φλας	Αντιστάθμιση φλας
Λειτουργία εστίασης	Περιοχή εστίασης	Αντιστάθμ. έκθεσης
ISO	Λειτ. φωτομέτρου	Ισορροπία λευκού
DRO/Αυτόμ. HDR	Δημιουργικό στυλ	Εφέ φωτογραφίας
Προφίλ φωτογραφ.	Χαμόγ./Ανίχν. προσ.	 Μέγεθος εικόνας
 Αναλ. διαστάσεων	 Ποιότητα	SteadyShot
Αυτόματη λειτουργ.	Επιλογή σκηικού	Επίπεδο κορύφωσης

Σημειώσεις

- Τα γκριζαρισμένα στοιχεία στην οθόνη Quick Navi δεν είναι διαθέσιμα.
- Όταν χρησιμοποιείτε το [Δημιουργικό στυλ] (σελίδα 39) ή το [Προφίλ φωτογραφ.] (σελίδα 39), ορισμένες από τις εργασίες ρύθμισης μπορούν να επιτευχθούν μόνο σε προσδιορισμένη οθόνη.

Χειρισμός της φωτογραφικής μηχανής

Τρόπος χρήσης του τροχού ελέγχου

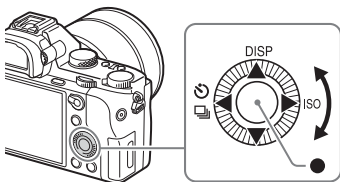

- Μπορείτε να στρέψετε τον τροχό ελέγχου ή να πατήσετε το πάνω/κάτω/αριστερά/δεξιά στον τροχό ελέγχου για να μετακινήσετε το πλαίσιο επιλογής. Πατήστε το ● στο κέντρο του τροχού ελέγχου για να ρυθμίσετε το επιλεγμένο στοιχείο. Σε αυτό το εγχειρίδιο, η ενέργεια του πατήματος πάνω/κάτω/αριστερά/δεξιά του τροχού ελέγχου υποδεικνύεται από ▲/▼/◀/▶.
- Οι ακόλουθες λειτουργίες είναι αντιστοιχισμένες στα ▲/◀/▶ στον τροχό ελέγχου.

▲	DISP	Αλλάζει την εμφάνιση της οθόνης.
▶	ISO	Ευαισθησία ISO
◀	🔄 / 📷	Λειτ. οδήγησης <ul style="list-style-type: none">• Συνεχής λήψη/Στήριγμα• Χρονοδιακόπτης

- Μπορείτε να αντιστοιχίσετε μια επιθυμητή λειτουργία στα κουμπιά ▼/◀/▶/● και στον τροχό ελέγχου στρέφοντας θέση στη λειτουργία λήψης.
- Όταν στρέψετε τον τροχό ελέγχου ή πατήσετε το ◀/▶ στον τροχό ελέγχου σε λειτουργία αναπαραγωγής, μπορείτε να εμφανίσετε την προηγούμενη ή την επόμενη εικόνα.

Χρήση του μπροστινού/πίσω επιλογέα

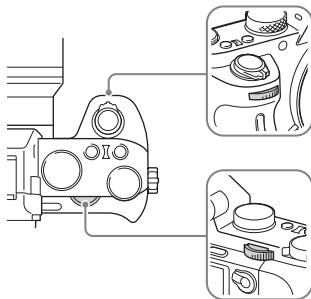

Περιστρέφοντας τον εμπρός ή τον πίσω επιλογέα, μπορείτε να αλλάξετε τις ρυθμίσεις που απαιτούνται για κάθε λειτουργία λήψης και να τις θέσετε άμεσα σε ισχύ.

Επιλογή λειτουργίας με το κουμπί Fn (Λειτουργία)

Αυτό το κουμπί χρησιμοποιείται για τη ρύθμιση ή την εκτέλεση λειτουργιών που χρησιμοποιούνται συχνά στη λήψη, εξαιρουμένων των λειτουργιών της οθόνης Quick Navi.

1 Πατήστε το DISP στον τροχό ελέγχου για να ρυθμίσετε τη λειτουργία οθόνης σε άλλο από το [Για το εικονοσκ.].

2 Πατήστε το κουμπί Fn.

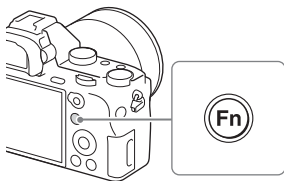

3 Επιλέξτε το επιθυμητό στοιχείο χρησιμοποιώντας τα ▲/▼/◀/▶ στον τροχό ελέγχου.

Για μια λίστα των λειτουργιών που μπορείτε να καταχωρήσετε και για τον τρόπο καταχώρησής τους, δείτε τη σελίδα 35.

4 Επιλέξτε την επιθυμητή ρύθμιση στρέφοντας τον μπροστινό επιλογέα και, στη συνέχεια, πατήστε το ● στον τροχό ελέγχου.

- Η μικρορύθμιση των τιμών ορισμένων ρυθμίσεων γίνεται περιστρέφοντας τον πίσω επιλογέα.

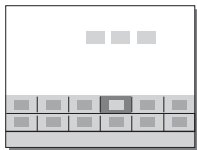

Για να ρυθμίσετε μεμονωμένες ρυθμίσεις σε μια ειδική οθόνη

Στο βήμα 3, επιλέξτε ένα στοιχείο ρύθμισης και πατήστε το ● στον τροχό ελέγχου για να εμφανίσετε την ειδική οθόνη για το συγκεκριμένο στοιχείο ρύθμισης. Ρυθμίστε τα στοιχεία σύμφωνα με τον οδηγό λειτουργίας.



Οδηγός λειτουργίας

Λειτουργίες που μπορούν να καταχωρηθούν χρησιμοποιώντας το κουμπί Fn (Λειτουργία)

Μπορείτε να επιλέξετε τις λειτουργίες να εμφανίζονται όταν πατάτε το πλήκτρο Fn (Λειτουργία).

Κουμπί MENU → ⚙ (Προσαρμοσ. ρυθμίσεις) → [Ρυθμ. μενού λειτουργ.] → Αντιστοιχήστε τη λειτουργία στην επιθυμητή θέση.

Οι λειτουργίες που μπορούν να επιλεγούν χρησιμοποιώντας το κουμπί Fn έχουν ως εξής:

Λειτ. οδήγησης	Χρονοδ. στην Οριοθ.	Λειτουργία φλας
Αντιστάθμιση φλας	Λειτουργία εστίασης	Περιοχή εστίασης
Αντιστάθμ. έκθεσης	ISO	Ελάχ. ταχ. ISO AUTO
Λειτ. φωτομέτρου	Ισορροπία λευκού	DRO/Αυτόμ. HDR
Δημιουργικό στυλ	Λειτ. λήψης	Εφέ φωτογραφίας
Προφίλ φωτογραφ.	Κεντ. AF συν. παρακ.	Χαμόγ./Ανίχν. προσ.
Εφέ απαλού δέρματος	Αυτόμ. καθάρισμα	Μέγεθος εικόνας
Αναλ. διαστάσεων	Ποιότητα	SteadyShot
Προσαρ. SteadyShot	Εστιακή απόστ. SteadyS.	Επίπεδο εγγρ. ήχου
Ζέβρα	Γραμμή πλέγματος	Εμφάνιση δείκτη
Εμφ. επιπ. ήχου	Επίπεδο κορύφωσης	Χρώμα κορύφωσης
Αθόρυβη λήψη	Δεν έχει οριστεί	

Λειτουργίες που επιλέγονται με το κουμπί MENU

Μπορείτε να ορίσετε τις βασικές, γενικές ρυθμίσεις της φωτογραφικής μηχανής ή να εκτελέσετε λειτουργίες, όπως η λήψη, η αναπαραγωγή ή άλλες λειτουργίες.

1 Πατήστε το κουμπί MENU για να εμφανίσετε την οθόνη του μενού.

2 Επιλέξτε το επιθυμητό στοιχείο ρύθμισης χρησιμοποιώντας τα ▲/▼/◀/▶ στον τροχό ελέγχου ή στρέφοντας τον τροχό ελέγχου κι έπειτα πατήστε το ● στο κέντρο του τροχού ελέγχου.

- Επιλέξτε ένα εικονίδιο στο πάνω μέρος της οθόνης και πατήστε το ◀/▶ στον τροχό ελέγχου για να μετακινηθείτε σε ένα άλλο στοιχείο MENU.

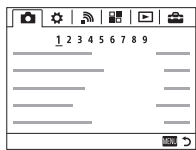





3 Επιλέξτε την τιμή για τη ρύθμιση, έπειτα πατήστε το ● για επιβεβαίωση.



Για να εμφανίσετε το Tile Menu



Σας επιτρέπει να επιλέξετε εάν θα εμφανίζεται πάντα η πρώτη οθόνη του μενού όταν πατάτε το κουμπί MENU.





Κουμπί MENU →  (Διαμόρφωση) → [Μενού εικονιδίων] → [Ναι]

 **(Ρυθμίσεις κάμερας)**

 Μέγεθος εικόνας	Επιλέγει το μέγεθος ακίνητων εικόνων. (L: 42M/M: 18M/S: 11M (3:2) L: 36M/M: 15M/S: 8,9M (16:9) L: 18M/M: 11M/S: 4,5M (Μέγεθος APS-C, 3:2) L: 15M/M: 8,9M/S: 3,8M (Μέγεθος APS-C, 16:9))
 Αναλ. διαστάσεων	Επιλέγει την αναλογία διαστάσεων πλευρών οθόνης για ακίνητες εικόνες. (3:2/16:9)
 Ποιότητα	Ρυθμίζει την ποιότητα εικόνας για ακίνητες εικόνες. (RAW/RAW & JPEG/Πολύ λεπτή/Υψηλή/Τυπικό)
Πανόραμα: Μέγεθος	Επιλέγει το μέγεθος πανοραμικών εικόνων. (Τυπική/Ευρεία)
Πανόραμα: Κατεύθυνση	Ορίζει την κατεύθυνση λήψης για πανοραμικές εικόνες. (Δεξιά/Αριστερά/Πάνω/Κάτω)
 Μορφή αρχείου	Επιλέγει τη μορφή αρχείου ταινίας. (XAVC S 4K/XAVC S HD/AVCHD/MP4)
 Ρύθμισ. εγγραφής	Επιλέγει την ποιότητα και το μέγεθος του καρέ της μαγνητοσκοπούμενης ταινίας. (XAVC S 4K: 30p 100M/25p 100M/30p 60M/25p 60M/24p 100M/24p 60M XAVC S HD: 60p 50M/50p 50M/30p 50M/25p 50M/24p 50M/120p 50M/100p 50M AVCHD: 60i 24M(FX)/50i 24M(FX)/60i 17M(FH)/50i 17M(FH)/60p 28M(PS)/50p 28M(PS)/24p 24M(FX)/25p 24M(FX)/24p 17M(FH)/25p 17M(FH) MP4: 1920×1080 60p 28M/1920×1080 50p 28M/1920×1080 30p 16M/1920×1080 25p 16M/1280×720 30p 6M/1280×720 25p 6M)
Διπλή ΕΓΓ. βίντεο	Ορίζει εάν θα εγγράφονται ταυτόχρονα μια ταινία XAVC S και μια ταινία MP4 ή μια ταινία AVCHD και μια ταινία MP4. (Ναι/Όχι)
Λειτ. οδήγησης	Ορίζει τη λειτουργία οδήγησης, όπως για συνεχή λήψη. (Μονή λήψη/Συνεχής λήψη/Χρονοδιακόπτης/Χρονοδ.(Συνεχ.)/Συνεχόμ. οριοθέτηση/Μονή οριοθέτηση/Οριοθét. ισop. λευκ./Οριοθέτηση DRO)
Ρυθμ. οριοθέτησης	Ορίζει τη λήψη με χρονοδιακόπτη σε λειτουργία οριοθέτησης, τη σειρά λήψης για οριοθέτηση της έκθεσης και την οριοθέτηση της ισορροπίας λευκού. (Χρονοδ. στην Οριοθét./Σειρά οριοθέτησης)



Λειτουργία φλας	Ορίζει τις ρυθμίσεις του φλας. (Φλας ανενεργό/Αυτόματο φλας/Φλας γεμίματος/Αργός συγχρον./Πίσω συγχρον./Ασύρματα)
Αντιστάθμιση φλας	Προσαρμόζει την ένταση της εξόδου φλας. (-3,0 EV έως +3,0 EV)
Μείωση κόκ. ματιών	Μειώνει το φαινόμενο των κόκκινων ματιών κατά τη χρήση φλας. (Ναι/Όχι)
Λειτουργία εστίασης	Επιλέγει τη λειτουργία εστίασης. (Μοναδική λήψη AF/Αυτόματη AF/Συνεχόμενη AF/DMF/Χειροκ. εστίαση)
Περιοχή εστίασης	Επιλέγει την περιοχή εστίασης. (Ευρεία/Ζώνη/Κεντρο/Ευέλ. σημείο/Επεκτ. ευέλ. σημείο/AF με συνεχή παρακολ.)
Ρυθμίσεις εστίασης	Σας επιτρέπει να εστιάσετε χρησιμοποιώντας τον μπροστινό επιλογέα, τον πίσω επιλογέα ή τον τροχό ελέγχου.
 Φωτιστής AF	Ρυθμίζει το φωτιστή AF, ο οποίος παρέχει φως σε μια σκοτεινή σκηνή για να βοηθήσει στην εστίαση. (Αυτόματη/Όχι)
 Ταχύτητα οδήγ. AF	Αλλάζει την ταχύτητα εστίασης κατά τη χρήση της αυτόματης εστίασης στη λειτουργία ταινίας. (Γρήγορη/Κανονική/Αργή)
 Αισθ. παρακ. AF	Ορίζει την ευαισθησία της παρακολούθησης AF στη λειτουργία ταινίας. (Υψηλή/Κανονική)
Αντιστάθμ. έκθεσης	Αντισταθμίζει τη φωτεινότητα ολόκληρης της εικόνας. (-5,0 EV έως +5,0 EV)
Βήμα έκθεσης	Επιλέγει το μέγεθος του βήματος αύξησης για την ταχύτητα κλείστρου, το διάφραγμα και την έκθεση. (0,5 EV/0,3 EV)
ISO	Ρυθμίζει την ευαισθησία ISO. (ΜΘ πολλών κάδρων/ISO AUTO/ISO 50 έως ISO 102400)
Ελάχ. ταχ. ISO AUTO	Ρυθμίζει την πιο αργή ταχύτητα κλείστρου στην οποία η ευαισθησία ISO θα αρχίσει να αλλάζει στη λειτουργία [ISO AUTO]. (Γρηγορότερη/Γρήγορη/Τυπική/Αργή/Αργότερη/1/8000 - 30")
Λειτ. φωτομέτρου	Επιλέγει τη μέθοδο για τη μέτρηση φωτεινότητας. (Πολλαπλή/Κεντρο/Σημειακή)



Ισορροπία λευκού	Προσαρμόζει τον τόνο των χρωμάτων των εικόνων. (Αυτόματη/Φως ημέρας/Σκιά/Συννεφιά/Πυράκτωσης/ Φθορ.: Θερμό λευκό/Φθορ.: Ψυχρό λευκό/Φθορ.: Λευκό ημέρας/Φθορ.: Φως ημέρας/Φλας/Υποβρύχια αυτόματη/ Θ. χρ./Φίλτρο/Προσαρμογή 1-3/Προσαρμ. διαμόρφ.)
DRO/Αυτόμ. HDR	Αντισταθμίζει αυτόματα τη φωτεινότητα και την αντίθεση. (Όχι/Βελτ. εύρους D/Αυτόματο HDR)
Δημιουργικό στυλ	Επιλέγει την επιθυμητή επεξεργασία εικόνας. Μπορείτε επίσης να προσαρμόσετε την αντίθεση, τον κορεσμό και την ευκρίνεια. (Τυπικό/Ζωντανό/Ουδέτερο/Καθαρό/Βαθύ/Φωτεινό/ Πορτραίτο/Τοπίο/Ηλιοβασιλέμα/Νυχτερινό σκηνικό/ Φθινοπωρινά φύλλα/Ασπρόμαυρο/Σέπια/Πλαίσιο στυλ 1-6)
Εφέ φωτογραφίας	Τραβά εικόνες με μοναδική υφή για το επιλεγμένο εφέ. (Όχι/Παιχνίδι/Χρώμα ποπ/Αφισοποίηση/Φωτογραφία ρετρό/ Απαλ. υψ. βασ. φωτ./Μερικό χρώμα/Μονοχρ. υψ. αντίθ./ Απαλή εστίαση/Ζωγραφική HDR/Μονόχ.πλούσ.τόνων/ Μινιατούρα/Ακουαρέλα/Εικονογράφηση)
Προφίλ φωτογραφ.	Αλλάζει τις ρυθμίσεις, όπως το χρώμα και τον τόνο όταν εγγράφετε ταινίες. (Όχι/PP1 - PP7)
Ζουμ	Ρυθμίζει την κλίμακα ζουμ για το Ζουμ Καθαρής Εικόνας και το Ψηφιακό Ζουμ.
Μεγεθυντ. εστίασης	Μεγεθύνει την εικόνα πριν τη λήψη έτσι ώστε να μπορείτε να ελέγξετε την εστίαση.
 M0 μακράς έκθεσης	Ορίζει την επεξεργασία μείωσης θορύβου για λήψεις με ταχύτητα κλείστρου 1 δευτερολέπτου ή παραπάνω. (Ναι/Όχι)
 M0 υψηλού ISO	Ρυθμίζει την επεξεργασία μείωσης θορύβου για λήψη υψηλής ευαισθησίας. (Κανονική/Χαμηλό/Όχι)
Κεντ. AF συν. παρακ.	Ρυθμίζει τη λειτουργία για την παρακολούθηση ενός θέματος και τη συνέχιση της εστίασης όταν πατάτε το κεντρικό κουμπί στην οθόνη λήψης. (Όχι/Ναι)
Χαμόγ./Ανίχν. προσ.	Επιλέγει τον εντοπισμό προσώπων και τη ρύθμιση διαφόρων ρυθμίσεων αυτόματα. Ρυθμίζει την αυτόματη απελευθέρωση του κλείστρου όταν εντοπίζεται χαμόγελο. (Όχι/Ενερ. (Καταχ. πρόσωπα)/Ναι/Κλείστρ. χαμόγελου)



 Εφέ απαλού δέρματος	Ρυθμίζει το Εφέ απαλού δέρματος και τη στάθμη του εφέ. (Ναι: Υψηλό/Ναι: Μεσαίο/Ναι: Χαμηλό/Όχι)
 Αυτόμ. καθάρσιμα	Αναλύει τη σκηνή όταν απαθανατίζονται πρόσωπα, κοντινές φωτογραφίες ή θέματα που εντοπίζονται από τη λειτουργία «AF με συνεχή παρακολούθηση», και περικόπτει αυτόματα και αποθηκεύει ένα άλλο αντίγραφο της εικόνας με πιο εντυπωσιακή σύνθεση. (Όχι/Αυτόματα)
Αυτόματη λειτουργ.	Μπορείτε να τραβήξετε επιλέγοντας είτε το Ευφύες αυτόματο είτε το Βελτιωμένο αυτόματα. (Ευφύες αυτόματο/Βελτιωμένο αυτόματ.)
Επιλογή σκηنيού	Επιλέγει προκαθορισμένες ρυθμίσεις για να ταιριάζουν με διάφορες συνθήκες σκηنيού. (Πορτραίτο/Αθλητικά/Μάκρο/Τοπίο/Ηλιοβασιλεμα/Νυχτερινό σκηنيό/Ημίφως με το χέρι/Πορτραίτο τη νύχτα/Μείωση θολώμ.κίν.)
Ταινία	Επιλέγει τον τρόπο έκθεσης ώστε να ταιριάζει με το θέμα ή το εφέ σας. (Αυτόμ. πρόγραμμα/Προτερ. διαφράγματ./Προτερ. κλείστρου/Χειροκίνητη έκθεση)
SteadyShot	Ρυθμίζει το SteadyShot για τη λήψη ακίνητων εικόνων ή ταινιών. Μειώνει τη θολότητα από τράνταγμα της φωτογραφικής μηχανής όταν τραβάτε κρατώντας τη φωτογραφική μηχανή. (Ναι/Όχι)
Ρυθμισ. SteadyShot	Ορίζει τις ρυθμίσεις SteadyShot. (Προσαρ. SteadyShot/Εστιακή απόστ. SteadyS.)
 Χώρος χρώματος	Αλλάζει το εύρος των χρωμάτων που δύνανται να αναπαραχθούν. (sRGB/AdobeRGB)
 Αυτ. αργό κλείστ.	Θέτει τη λειτουργία που ρυθμίζει αυτόματα την ταχύτητα κλείστρου ακολουθώντας τη φωτεινότητα του περιβάλλοντος σε λειτουργία ταινίας. (Ναι/Όχι)
Εγγραφή ήχου	Ρυθμίζει εάν θα εγγράφεται ήχος κατά τη μαγνητοσκόπηση μιας ταινίας. (Ναι/Όχι)
Επίπεδο εγγρ. ήχου	Προσαρμόζει το επίπεδο εγγραφής ήχου κατά την εγγραφή ταινιών. (0 έως 31)

Χρονισμ. εξόδ. ήχου	Ρυθμίζει τον χρονισμό της εξόδου ήχου κατά την εγγραφή ταινίας. (Ζωντανός ήχος/Συγχρον. εικόν/ήχου)
Μείωση θορ. Ανέμου	Μειώνει τον θόρυβο ανέμου κατά τη μαγνητοσκόπηση ταινιών. (Ναι/Όχι)
Ανάκληση μνήμης	Ανακαλεί ρυθμίσεις που είναι προκαταχωρισμένες στο [Μνήμη]. (1/2/M1-M4)
Μνήμη	Καταχωρεί τις επιθυμητές λειτουργίες ή ρυθμίσεις της φωτογραφικής μηχανής. (1/2/M1-M4)

(Προσαρμοσ. ρυθμίσεις)

Ζέβρα	Εμφανίζει γραμμές για ρύθμιση της φωτεινότητας. (Όχι/70 έως 100/100+)
 Βοήθεια MF	Εμφανίζει μια μεγεθυμένη εικόνα κατά τη χειροκίνητη εστίαση. (Ναι/Όχι)
Χρόνος μεγέθυνσης εστίασης	Ρυθμίζει το μήκος χρόνου που η εικόνα θα εμφανίζεται σε μεγεθυμένη μορφή. (2 δευτ./5 δευτ./Κανένα όριο)
Γραμμή πλέγματος	Ρυθμίζει την εμφάνιση ενός πλέγματος γραμμών που επιτρέπει την ευθυγράμμιση με ένα δομικό περίγραμμα. (Πλέγμα 3x3/Τετράγωνο πλέγμα/Διαγ. + τετρ. πλέγμ./Όχι)
 Εμφάνιση δείκτη	Καθορίζει εάν θα εμφανίζεται ο δείκτης στην οθόνη, κατά την εγγραφή ταινιών. (Ναι/Όχι)
 Ρυθμίσεις δείκτη	Καθορίζει το δείκτη που εμφανίζεται στην οθόνη, κατά την εγγραφή ταινιών. (Κεντρική/Λόγος/Ζώνη ασφαλείας/Οδηγός καρέ)
Εμφ. επιπ. ήχου	Ρυθμίζει την Εμφάνιση Επιπέδου Ήχου. (Ναι/Όχι)
Αυτόμ. ανασκόπηση	Ρυθμίζει την αυτόματη ανασκόπηση για να εμφανιστεί η καταγεγραμμένη εικόνα μετά τη λήψη. (10 δευτ./5 δευτ./2 δευτ./Όχι)
Κουμπί DISP	Ρυθμίζει τον τύπο πληροφοριών που θα εμφανίζονται στην οθόνη ή στο εικονοσκόπιο πατώντας το DISP τροχό ελέγχου. (Οθόνη/Εικονοσκόπιο)

Επίπεδο κορύφωσης	Ενισχύει το περίγραμμα εστιασμένων ευρών χρησιμοποιώντας ένα συγκεκριμένο χρώμα κατά τη χειροκίνητη εστίαση. (Υψηλό/Μεσαίο/Χαμηλό/Όχι)
Χρώμα κορύφωσης	Ρυθμίζει το χρώμα που χρησιμοποιείται για τη λειτουργία κορύφωσης. (Κόκκινο/Κίτρινο/Λευκό)
Οδηγός ρύθμισης έκθεσης	Ρυθμίζει τον οδηγό που εμφανίζεται όταν οι ρυθμίσεις έκθεσης αλλάζουν στην οθόνη λήψης. (Όχι/Ναι)
Εμφ. ζωνταν.προβολ.	Ρυθμίζει εάν θα αντικατοπτρίζονται οι ρυθμίσεις όπως η αντιστάθμιση έκθεσης στην οθόνη. (Εφέ ρύθμ. Ενεργή/Εφέ ρύθ. Ανενεργή)
Εμφ. περιοχ. συνεχούς AF	Καθορίζει εάν θα εμφανίζεται ή όχι η περιοχή εστίασης στην λειτουργία [Συνεχόμενη AF]. (Ναι/Όχι)
Περιοχ.εντοπ. φάσης	Ορίζει περιοχή AF ανίχνευσης φάσης. (Ναι/Όχι)
 Προ-AF	Ρυθμίζει εάν θα εκτελείται αυτόματη εστίαση προτού το κουμπί του κλείστρου πατηθεί στο μισό. (Ναι/Όχι)
Ρύθμιση ζουμ	Ρυθμίζει το εάν θα χρησιμοποιείται το Ζουμ Καθαρής Εικόνας και το Ψηφιακό Ζουμ κατά τη μεγέθυνση. (Μόνο οπτικό ζουμ/Ναι: Ζουμ καθ. εικόν./ Ναι: Ψηφιακό ζουμ)
 Eye-Start AF	Ορίζει εάν θα χρησιμοποιείται η αυτόματη εστίαση, όταν κοιτάτε μέσω του εικονοσκοπίου εάν είναι τοποθετημένος προσαρμογέας στηρίγματος LA-EA2/LA-EA4 (πωλείται χωριστά). (Ναι/Όχι)
FINDER/MONITOR	Ρυθμίζει τη μέθοδο για εναλλαγή μεταξύ του εικονοσκοπίου και της οθόνης. (Αυτόματη/Εικονοσκόπ(Χειροκ.) /Οθόνη(Χειροκίνητα))
Αποδέσ. χωρίς φακό	Ορίζει εάν το κλείστρο μπορεί να ανοίξει όταν δεν είναι τοποθετημένος ο φακός. (Ενεργοποίηση/Απενεργοπ.)
Αποδέσ.χωρίς κάρτα	Ορίζει εάν θα απελευθερώνεται το κλείστρο όταν δεν έχει εισαχθεί κάρτα μνήμης. (Ενεργοποίηση/Απενεργοπ.)

Ρύθμ. προτερ. AF-S	Ορίζει το χρόνο της αποδέσμευσης του κλείστρου όταν το [Λειτουργία εστίασης] έχει οριστεί ως [Μοναδική λήψη AF], [DMF] ή [Αυτόματη AF] με ακίνητο θέμα. (AF/Απασφάλιση/Ισορροπημ. έμφαση)
Ρύθμ. προτερ. AF-C	Ορίζει το χρόνο της αποδέσμευσης του κλείστρου όταν το [Λειτουργία εστίασης] έχει οριστεί ως [Συνεχόμενη AF] ή [Αυτόματη AF] με κινούμενο θέμα. (AF/Απασφάλιση/Ισορροπημ. έμφαση)
 AF με κλείστρο	Ορίζει εάν θα εκτελείται AF όταν το κουμπί κλείστρου πατηθεί στο μισό. Αυτό είναι χρήσιμο όταν θέλετε να ρυθμίσετε την εστίαση και την έκθεση ξεχωριστά. (Ναι/Όχι)
 AEL με κλείστρο	Ρυθμίζει εάν θα ρυθμίζεται η έκθεση πατώντας το κουμπί κλείστρου μέχρι τη μέση. Αυτό είναι πρακτικό όταν θέλετε να προσαρμόσετε την εστίαση και την έκθεση ξεχωριστά. (Αυτόματη/Ναι/Όχι)
 Αθόρυβη λήψη	Τραβάει εικόνες χωρίς θόρυβο από το κλείστρο. (Ναι/Όχι)
Κλείσ.ηλ. μπρ. κουρτ.	Ορίζει εάν θα χρησιμοποιείται η λειτουργία ηλεκτρονικού κλείστρου μπροστινής κουρτίνας. (Ναι/Όχι)
Βελτ.αυτόμ. Εξαγ. εικ.	Ορίζει εάν θα αποθηκεύσετε όλες τις εικόνες οι οποίες δεν τραβήχτηκαν σε συνεχή ροή στη λειτουργία [Βελτιωμένο αυτόματ.]. (Αυτόματη/Όχι)
Ρύθμ. αντιστάθ. έκθ.	Ορίζει εάν θα αντικατοπτρίζεται η τιμή αντιστάθμισης έκθεσης στην αντιστάθμιση φλας. (Περιβάλλον και φλας/Περιβάλλον μόνο)
Επαν. αντιστάθμ. EV	Ορίζει εάν θα διατηρείται η τιμή έκθεσης που έχει ρυθμιστεί χωρίς χρήση του επιλογέα έκθεσης ή εάν θα σημειώνεται επαναφορά της τιμής έκθεσης στο 0 όταν απενεργοποιείτε τη φωτογραφική μηχανή. (Διατήρηση/Επαναφορά)
Καταχώρ. προσώπου	Καταχωρεί ή αλλάζει το πρόσωπο στο οποίο δίνεται προτεραιότητα στην εστίαση. (Νέα καταχώρηση/Ανταλλαγή σειράς/Διαγραφή/ Διαγραφή όλων)
APS-C/Super 35mm	Ορίζει αν η εγγραφή θα γίνεται σε μέγεθος αντίστοιχο του APS-C για τις ακίνητες εικόνες και σε μέγεθος αντίστοιχο του Super 35 mm για τις ταινίες. (Ναι/Αυτόματη/Όχι)

Μικρορύθμιση AF	Σας επιτρέπει να πραγματοποιείτε λεπτές προσαρμογές στη θέση της εστίασης όταν έχει προσαρτηθεί Προσαρμογέας στηρίγματος LA-EA2/LA-EA4 (πωλείται χωριστά). (Ρυθμ. προσαρμ. AF/ποσό/Εκκαθάριση)
Αντιστάθμιση φακού	Αντισταθμίζει την παραμόρφωση στην οθόνη, που προκαλείται από τον προσαρτημένο φακό. (Αντιστάθμ. σκίασης/Αντιστ. χρωμ. παρέκ./Αντιστ. παραμόρφ.)
 Σύστημα AF	Ορίζει τη μέθοδο αυτόματης εστίασης, όταν έχει προσαρτηθεί Προσαρμογέας στηρίγματος LA-EA1/LA-EA3 (πωλείται χωριστά). (Εντοπισμ. φάσης AF/AF αντίθεσης)
Λειτ. λυχνίας βίντεο	Ορίζει τη ρύθμιση φωτισμού για το φως LED HVL-LBPC (πωλείται χωριστά). (Σύνδεση λειτουργίας/Σύνδεση εγγραφής/ Σύνδ. εγγρ. και STBY/Αυτόματη)
Ρυθμ. μενού λειτουρ.	Προσαρμόζει τις λειτουργίες που εμφανίζονται όταν πατάτε το κουμπί Fn (Λειτουργία). (Λειτ. οδήγησης/Χρονοδ. στην Οριοθ./Λειτουργία φλας/ Αντιστάθμιση φλας/Λειτουργία εστίασης/Περιοχή εστίασης/ Αντιστάθμ. έκθεσης/ISO/Ελάχ. ταχ. ISO AUTO/ Λειτ. φωτομέτρου/Ισορροπία λευκού/ DRO/Αυτόμ. HDR/ Δημιουργικό στυλ/Λειτ. λήψης/Εφέ φωτογραφίας/Προφίλ φωτογραφ./Κεντ. AF συν. παρακ./Χαμόγ./Ανίχν. προσ./  Εφέ απαλού δέρματος/  Αυτόμ. καδράρισμα/  Μέγεθος εικόνας/  Αναλ. διαστάσεων/  Ποιότητα/ SteadyShot/Προσαρ. SteadyShot/Εστιακή απόστ. SteadyS./ Επίπεδο εγγρ. ήχου/Ζέβρα/Γραμμή πλέγματος/  Εμφάνιση δείκτη/Εμφ. επιπ. ήχου/Επίπεδο κορυφωσης/ Χρώμα κορυφωσης/  Αθόρυβη λήψη/Δεν έχει οριστεί)
Προσαρ. ρυθμ. πλήκ.	Με τον προγραμματισμό λειτουργιών σε διάφορα πλήκτρα, μπορείτε να επιταχύνετε τους χειρισμούς με το πάτημα των πλήκτρων. (Τροχός ελέγχου/Προσαρ. κουμπιού 1/Προσαρμ. κουμπί 2/ Προσαρμ. κουμπί 3/Προσαρ. κουμπιού 4/Κεντρικό κουμπί/ Αριστερό κουμπί/Δεξιά κουμπί/Κάτω κουμπί/ Λειτ. κουμπιού AEL/Κουμπί AF/MF/Κουμπί διατήρ. εστ.)* * Μπορείτε να προγραμματίσετε μια λειτουργία στο κουμπί διατήρησης εστίασης του φακού.

Ρύθμιση καντράν	Ορίζει τις λειτουργίες στο μπροστινό και πίσω καντράν ελέγχου όταν η λειτουργία έκθεσης ορίζεται ως M. Οι επιλογείς μπορούν να χρησιμοποιηθούν για την προσαρμογή της ταχύτητας κλείστρου και του διαφράγματος. (SS F/no. / F/no. SS)
Αντιστ. Εν με καντρ.	Αντισταθμίζει την έκθεση με τον μπροστινό ή τον πίσω επιλογέα. (Όχι/ Μπροστινός επιλογέας/ Πίσω επιλογέας)
Περιστρ. δακτ. ζουμ	Προγραμματίζει τη μεγέθυνση/σμίκρυνση στην περιστροφική κατεύθυνση του φακού με ζουμ. Αυτή η λειτουργία είναι διαθέσιμη μόνο με φακό δυναμικού ζουμ που είναι συμβατός με αυτήν τη λειτουργία. (Αριστ(W)/Δεξιά(T) ή Δεξιά(W)/Αριστ(T))
Κουμπί MOVIE	Ενεργοποίηση ή απενεργοποίηση για το κουμπί MOVIE. (Πάντα/Λειτ. ταινίας μόνο)
Κλειδ. καντρ/τροχού	Ορίζει εάν θα απενεργοποιείται ο μπροστινός επιλογέας, ο πίσω επιλογέας ή ο τροχός ελέγχου πατώντας και κρατώντας πατημένο το κουμπί Fn. (Κλειδωμα/Ξεκλειδωμα)

(Ασύρματα)

Απ. σε Smartphone	Μεταφέρει εικόνες για να εμφανιστούν σε smartphone. (Επιλογή σε αυτήν τη συσκευή/Επιλογή στο smartphone)
Αποστολή σε υπολ.	Δημιουργεί αντίγραφα ασφαλείας εικόνων μεταφέροντάς τα σε υπολογιστή που είναι συνδεδεμένος σε δίκτυο.
Προβολή σε τηλεόρ.	Μπορείτε να προβάλλετε εικόνες σε τηλεόραση με δυνατότητα δικτύου.
Με ένα άγγιγμ.(NFC)	Προγραμματίζει μία εφαρμογή σε ένα άγγιγμα (NFC). Μπορείτε να ανακαλέσετε την εφαρμογή όταν τραβάτε αγγίζοντας ένα smartphone με δυνατότητα NFC στη φωτογραφική μηχανή.
Λειτ. αεροπλάνου	Μπορείτε να ρυθμίσετε αυτήν τη συσκευή ώστε να μην εκτελεί ασύρματη επικοινωνία. (Ναι/Όχι)
Πάτημα WPS	Μπορείτε να καταχωρήσετε το σημείο πρόσβασης στη φωτογραφική μηχανή εύκολα πατώντας το κουμπί Wi-Fi Protected Setup™ (WPS).
Ρυθ. σημείου πρόσβ.	Μπορείτε να καταχωρήσετε το σημείο πρόσβασής σας χειροκίνητα.

Επεξερ. ονόμ. συσκ.	Μπορείτε να αλλάξετε το όνομα της συσκευής στο Wi-Fi Direct, κ.λπ.
Προβολή διεύθ. MAC	Εμφανίζει τη διεύθυνση MAC της φωτογραφικής μηχανής.
Επαν. SSID/κωδ.	Επαναφέρει το SSID και τον κωδικό πρόσβασης της σύνδεσης σε smartphone.
Επαναφ. ρυθμ. δικτ.	Επαναφορά όλων των ρυθμίσεων δικτύου.

(Εφαρμογή)

Μπορείτε να συνδεθείτε στην τοποθεσία λήψης PlayMemories Camera Apps™ μέσω του διαδικτύου για να προσθέσετε λειτουργίες που επιθυμείτε στη φωτογραφική σας μηχανή.

- Αυτή η φωτογραφική μηχανή διαθέτει προεγκατεστημένη μια ενσωματωμένη εφαρμογή που ονομάζεται [Εξυπνο ενσωματωμένο τηλεχειριστήριο], η οποία σας επιτρέπει να ελέγχετε τη φωτογραφική μηχανή μέσω του smartphone σας. Η προεγκατεστημένη εφαρμογή [Εξυπνο ενσωματωμένο τηλεχειριστήριο] δεν θα διαγραφεί ακόμα κι αν επιλέξετε το κουμπί MENU →  (Διαμόρφωση) → [Επαναφορά ρυθμίς.] → [Αρχικοποίηση].





(Αναπαραγωγή)

Διαγραφή	Διαγράφει μια εικόνα. (Πολλαπ. εικόνες/Όλα σε αυτόν το φάκελο/ Όλα με την ημερ/νία)
Τρόπος προβολής	Αναπαράγει εικόνες από καθορισμένη ημερομηνία ή καθορισμένο φάκελο ακίνητων εικόνων και ταινιών. (Προβ. ημ/νίας/Προβ. φακέλων(Ακίνητ.)/Προβ. φακέλων (MP4)/Προβολή AVCHD/Προβολή XAVC S HD/ Προβολή XAVC S 4K)
Ευρετήριο εικόνων	Εμφανίζει πολλαπλές εικόνες ταυτόχρονα. (9 εικόνες/25 εικόνες)
Περιστρ. προβολής	Ορίζει την κατεύθυνση αναπαραγωγής της εικόνας εγγραφής. (Αυτόματη/Χειροκίνητα/Όχι)
Παρουσίαση	Εμφανίζει μια παρουσίαση εικόνων. (Επανάληψη/Μεσοδιάστημα)
Περιστροφή	Περιστρέφει την εικόνα.

 Μεγέθυνση εικόνας	Μεγεθύνει τις εικόνες αναπαραγωγής.
Προστασία	Προστατεύει τις εικόνες. (Πολλαπ. εικόνες/Όλα σε αυτόν το φάκελο/ Όλα με την ημερ/νία/Ακύρωση όλων στο φάκ./ Ακύρ. όλων με ημερ/νία)
Καθορ. εκτύπωσης	Προσθέτει ένα σημάδι σειράς εκτύπωσης σε μια ακίνητη εικόνα. (Πολλαπ. εικόνες/Ακύρωση όλων/Ρύθμιση εκτύπωσης)

 **(Διαμόρφωση)**

Φωτεινότητα οθόνης	Ορίζει τη φωτεινότητα της οθόνης. (Χειροκίνητα/Ηλιοφάνεια)
Φωτειν. εικονοσκ.	Ορίζει τη φωτεινότητα του ηλεκτρονικού εικονοσκοπίου. (Αυτόματη/Χειροκίνητα)
Θερμ. χρώμ. εικονοσ	Ρυθμίζει τη θερμοκρασία χρώματος του εικονοσκοπίου.
Ρυθμ. έντασης ήχου	Ρυθμίζει την ένταση ήχου για την αναπαραγωγή ταινίας.
Ηχητικά σήματα	Ορίζει εάν θα ακούγεται χαρακτηριστικός ήχος κατά τους χειρισμούς αυτόματης εστίασης ή χρονοδιακόπτη. (Ναι/Όχι)
Ρυθμ. ανεβάσματος	Ορίζει τη λειτουργία αποστολής της φωτογραφικής μηχανής όταν χρησιμοποιείται κάρτα Eye-Fi. (Ναι/Όχι)
Μενού εικονιδίων	Ορίζει εάν θα εμφανίζεται το μενού εικονιδίων κάθε φορά που πατάτε το κουμπί MENU. (Ναι/Όχι)
Οδηγ. καντράν λειτ.	Ενεργοποιεί ή απενεργοποιεί τον οδηγό καντράν λειτουργιών (η εξήγηση της κάθε λειτουργίας λήψης). (Ναι/Όχι)
Επιβεβ. διαγραφής.	Ρυθμίζει εάν είναι προεπιλεγμένο το Διαγραφή ή Ακύρωση στην οθόνη επιβεβαίωσης Διαγραφής. («Διαγραφή» πρώτα / «Ακύρωση» πρώτα)
Ποιότητα προβολής	Ρυθμίζει την ποιότητα προβολής. (Υψηλό/Τυπικό)
Έναρξη εξοικ. ενέργ.	Ορίζει τα χρονικά διαστήματα για αυτόματη μετάβαση σε κατάσταση εξοικονόμησης ενέργειας. (30 λεπτά/5 λεπτά/2 λεπτά/1 λεπτό/10 δευτ.)

Επιλογ. NTSC/PAL*1	Με την αλλαγή της μορφής τηλεόρασης της συσκευής, είναι δυνατή η λήψη σε μια διαφορετική μορφή ταινίας.
Λειτουργ. καθαρισμού	Αρχίζει τη λειτουργία καθαρισμού για καθαρισμό του αισθητήρα εικόνων.
Λειτουργία επίδειξης	Ενεργοποιεί ή απενεργοποιεί την αναπαραγωγή επίδειξης μιας ταινίας. (Ναι/Όχι)
Ρυθμίσεις TC/UB	Ρυθμίζει τον κωδικό ώρας (TC) και τα bit χρήστη (UB). (Ρύθμιση εμφ. TC/UB/TC Preset/UB Preset/TC Format/TC Run/TC Make/UB Time Rec)
Τηλεχειριστήριο	Ορίζει εάν θα χρησιμοποιείται το τηλεχειριστήριο υπερέυθρων. (Ναι/Όχι)
Ρυθμίσεις HDMI	Ορίζει τις ρυθμίσεις HDMI. (Ανάλυση HDMI/  Έξοδος 24p/60p/ Εμφάν. πληροφορ. HDMI/  Έξοδος TC/  Χειριστήριο ΕΓΓΡΑΦΗΣ/ΕΛΕΓΧΟΣ ΓΙΑ HDMI)
 Επιλογή εξόδου 4K	Ρυθμίζει τον τρόπο εγγραφής και εξαγωγής ταινιών 4K μέσω HDMI όταν η φωτογραφική μηχανή είναι συνδεδεμένη σε εξωτερική συσκευή εγγραφής/αναπαραγωγής που υποστηρίζει 4K. (Κάρτα μνήμης+HDMI/HDMI μόνο(30p)/HDMI μόνο(25p)/HDMI μόνο(24p))
Σύνδεση USB	Ορίζει τη μέθοδο σύνδεσης USB. (Αυτόματη/Μαζική αποθ./MTP/Τηλεχειρισμ. από PC)
Ρύθμιση USB LUN	Ενισχύει τη συμβατότητα περιορίζοντας τις λειτουργίες της σύνδεσης USB. Ορίστε το ως [Πολλαπλή επιλογή] σε κανονικές συνθήκες και ως [Μονή επιλογή] μόνο όταν η σύνδεση ανάμεσα στη φωτογραφική μηχανή και έναν υπολογιστή ή εξάρτημα AV δεν μπορεί να εδραιωθεί. (Πολλαπλή επιλογή/Μονή επιλογή)
Τροφοδοσία USB	Ορίζει εάν θα παρέχεται ισχύς μέσω σύνδεσης USB όταν η φωτογραφική μηχανή είναι συνδεδεμένη σε υπολογιστή ή συσκευή USB μέσω καλωδίου micro USB. (Ναι/Όχι)
Γλώσσα	Επιλέγει τη γλώσσα.
Διαμ. ημερομ./ώρας	Ορίζει ημερομηνία και ώρα και ρύθμιση θερινής ώρας.
Ρύθμιση περιοχής	Ορίζει την τοποθεσία χρήσης.

Πληρ.πνευμ.δικαιωμ.	Ρυθμίζει πληροφορίες πνευματικών δικαιωμάτων για ακίνητες εικόνες. (Καταγρ. πν. δικαιωμ./Ορισμός φωτογ/φου/ Ορισμός πν.δικαιωμ./Εμφ. πληρ. δικαιωμ.)
Διαμόρφωση	Διαμορφώνει την κάρτα μνήμης.
Αριθμός φακέλου	Ορίζει τη χρησιμοποιούμενη μέθοδο για την αντιστοίχιση αριθμών αρχείων σε ακίνητες εικόνες και ταινίες. (Σειρά/Επαναφορά)
Επιλογή φακέλ. ΕΓΓ	Αλλάζει τον επιλεγμένο φάκελο για την αποθήκευση ακίνητων εικόνων και ταινιών (MP4).
Νέος φάκελος	Δημιουργεί νέο φάκελο για αποθήκευση ακίνητων εικόνων και ταινιών (MP4).
Όνομα φακέλου	Ορίζει τη μορφή φακέλου για ακίνητες εικόνες. (Τυπική μορφή/Μορφή ημ/νίας)
Ανάκτ. ΒΔ εικόνων	Ανακτά το αρχείο της βάσης δεδομένων εικόνων και επιτρέπει την εγγραφή και την αναπαραγωγή.
Εμφάν. πληρ. μέσου	Εμφανίζει τον υπολειπόμενο χρόνο εγγραφής ταινιών και τον αριθμό εγγράψιμων ακίνητων εικόνων στην κάρτα μνήμης.
Έκδοση	Εμφανίζει την έκδοση λογισμικού της φωτογραφικής μηχανής.
Λογότυπο πιστοπ.*2	Η πιστοποίηση μπορεί να εμφανιστεί στη φωτογραφική μηχανή.
Επαναφορά ρυθμίσ.	Επαναφέρει τις ρυθμίσεις στις προεπιλογές τους. Επιλέξτε [Αρχικοποίηση] για να αποκαταστήσετε όλες τις ρυθμίσεις στις προεπιλεγμένες τιμές τους. (Αρχικοποίηση/Επαναφ. ρυθμίσ. κάμερας)

*1 Αν αλλάξετε αυτό το στοιχείο, θα απαιτηθεί διαμόρφωση της κάρτας μνήμης στη ρύθμιση που είναι συμβατή με το σύστημα PAL ή NTSC αντίστοιχα. Επίσης, πρέπει να σημειωθεί ότι ενδέχεται να μην είναι δυνατή η αναπαραγωγή ταινιών που έχουν εγγραφεί με το σύστημα NTSC σε σύστημα τηλεόρασης PAL.

*2 Μόνο για αμερικανικά μοντέλα.

Χρήση του Οδηγού εντός κάμερας

Μπορείτε να χρησιμοποιήσετε το [Προσαρ. ρυθμ. πλήκ.] για να προγραμματίσετε τη λειτουργία Οδηγός εντός κάμερας στο κουμπί που θέλετε.

Ο Οδηγός εντός κάμερας εμφανίζει επεξηγήσεις για την τρέχουσα επιλεγμένη λειτουργία ή ρύθμιση μενού.

**Κουμπί MENU →  (Προσαρμοσ. ρυθμίσεις) → [Προσαρ. ρυθμ. πλήκ.] →
Επιλέξτε το επιθυμητό πλήκτρο που έχει εκχωρηθεί στη λειτουργία. →
[Οδηγός εντός κάμερ.]**

Πατήστε το κουμπί MENU και χρησιμοποιήστε τον τροχό ελέγχου για να επιλέξετε ένα στοιχείο του MENU του οποίου την επεξήγηση θέλετε να διαβάσετε και, κατόπιν, πατήστε το κουμπί στο οποίο έχει αντιστοιχιστεί η λειτουργία [Οδηγός εντός κάμερ.].

Φόρτιση του πακέτου μπαταριών

Όταν χρησιμοποιείτε τη φωτογραφική μηχανή για πρώτη φορά, φροντίστε να φορτίσετε το πακέτο μπαταριών NP-FW50 (παρέχεται). Το πακέτο μπαταριών InfoLITHIUM™ μπορεί να φορτιστεί ακόμα και όταν δεν έχει εξαντληθεί πλήρως.

Μπορεί επίσης να χρησιμοποιηθεί όταν δεν έχει φορτιστεί πλήρως. Το πακέτο μπαταριών αποφορτίζεται σταδιακά, ακόμα κι όταν δεν το χρησιμοποιείτε. Για να μη χάνετε ευκαιρίες λήψης, φροντίζετε να φορτίζετε το πακέτο μπαταριών πριν από κάθε λήψη.

Φόρτιση του πακέτου μπαταριών μέσω του φορτιστή μπαταρίας

1 Εισαγάγετε το πακέτο μπαταριών στο φορτιστή μπαταρίας.

- Σπρώξτε το πακέτο μπαταριών μέχρι να κουμπώσει.

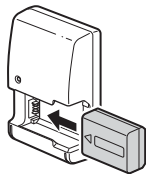

2 Συνδέστε το φορτιστή μπαταρίας στην πρίζα του τοίχου.

- Η λυχνία CHARGE ανάβει με πορτοκαλί χρώμα όταν ξεκινάει η φόρτιση.
- Η λυχνία CHARGE σβήνει όταν η φόρτιση ολοκληρωθεί.
- Αν η λυχνία CHARGE ανάψει και, στη συνέχεια, απενεργοποιηθεί αμέσως, το πακέτο μπαταριών έχει φορτιστεί πλήρως.
- Για χώρες/περιοχές άλλες εκτός των Η.Π.Α. και του Καναδά, συνδέστε το καλώδιο ρεύματος στο φορτιστή μπαταρίας και συνδέστε το φορτιστή μπαταρίας στην πρίζα του τοίχου.

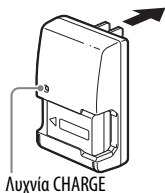

Φόρτιση του πακέτου μπαταριών μέσω του προσαρμογέα τροφοδοτικού AC

- 1** Τοποθετήστε το διακόπτη ON/OFF (Ισχύς) στο OFF.

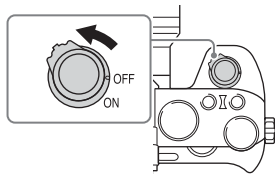

- 2** Σύρετε το μοχλό για να ανοίξετε το κάλυμμα.

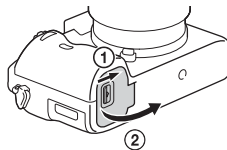

- 3** Εισαγάγετε το πακέτο μπαταριών τελείως, χρησιμοποιώντας την άκρη της μπαταρίας για να πιέσετε το μοχλό κλειδώματος.



- 4** Κλείστε το κάλυμμα.

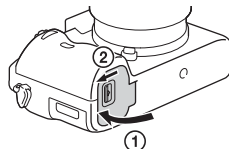

5 Συνδέστε τη φωτογραφική μηχανή στον προσαρμογέα τροφοδοτικού AC (παρέχεται) χρησιμοποιώντας το καλώδιο micro USB (παρέχεται) και συνδέστε τον προσαρμογέα τροφοδοτικού AC στην επιτοίχια πρίζα.

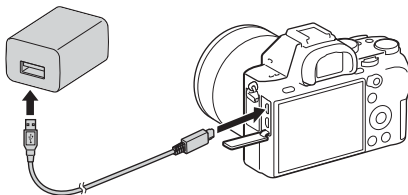

Η λυχνία φόρτισης ανάβει με πορτοκαλί χρώμα και η φόρτιση ξεκινά.

- Απενεργοποιήστε τη φωτογραφική μηχανή κατά τη φόρτιση της μπαταρίας.
- Αν η λυχνία φόρτισης ανάψει και, στη συνέχεια, απενεργοποιηθεί αμέσως, το πακέτο μπαταριών έχει φορτιστεί πλήρως.
- Εάν αναβοσβήνει η λυχνία φόρτισης και η φόρτιση δεν έχει ολοκληρωθεί, αφαιρέστε και επανεισαγάγετε το πακέτο μπαταριών.
- Για χώρες/περιοχές άλλες εκτός των Η.Π.Α. και του Καναδά, συνδέστε το καλώδιο του ρεύματος στον προσαρμογέα τροφοδοτικού AC και συνδέστε τον προσαρμογέα τροφοδοτικού AC στην επιτοίχια πρίζα.

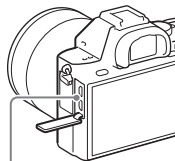

Λυχνία φόρτισης Αναμμένο: Φόρτιση
Όχι: Η φόρτιση έχει ολοκληρωθεί
Αναβοσβήνει:

Σφάλμα φόρτισης ή προσωρινή διακοπή της φόρτισης λόγω του ότι η θερμοκρασία της φωτογραφικής μηχανής είναι εκτός του πεδίου φυσιολογικών τιμών

Σημειώσεις

- Εάν η λυχνία φόρτισης της φωτογραφικής μηχανής αναβοσβήνει όταν ο προσαρμογέας τροφοδοτικού AC είναι στην πρίζα, σημαίνει ότι η φόρτιση έχει διακοπεί προσωρινά, διότι η θερμοκρασία είναι εκτός του πεδίου φυσιολογικών τιμών. Μόλις η θερμοκρασία επανέλθει εντός των φυσιολογικών ορίων, η φόρτιση συνεχίζεται. Συνιστούμε να φορτίζετε το πακέτο μπαταριών σε θερμοκρασία περιβάλλοντος μεταξύ 10°C έως 30°C.
- Συνδέστε τον προσαρμογέα τροφοδοτικού AC (παρέχεται) ή το φορτιστή μπαταρίας (παρέχεται) στην πλησιέστερη πρίζα του τοίχου. Εάν παρατηρηθεί δυσλειτουργία κατά τη χρήση του προσαρμογέα τροφοδοτικού AC ή του φορτιστή μπαταρίας, αποσυνδέστε το βύσμα από την πρίζα του τοίχου αμέσως, προκειμένου να διακόψετε τη σύνδεση με την πηγή τροφοδοσίας.
- Εάν η φωτογραφική μηχανή χρησιμοποιείται για πρώτη φορά ή εάν το πακέτο μπαταριών δεν έχει χρησιμοποιηθεί για μεγάλο χρονικό διάστημα, η λυχνία φόρτισης/λυχνία CHARGE μπορεί να αναβοσβήνει γρήγορα όταν η μπαταρία φορτίζεται για πρώτη φορά. Εάν συμβεί κάτι τέτοιο, αφαιρέστε το πακέτο μπαταριών από τη φωτογραφική μηχανή και επανεισαγάγετέ το για επαναφόρτιση.
- Εάν το πακέτο μπαταριών είναι πλήρως ή σχεδόν πλήρως φορτισμένο, μην το φορτίζετε συνεχώς ή επανειλημμένα, εάν δεν πρόκειται να το χρησιμοποιήσετε. Αυτό μπορεί να υποβαθμίσει τις επιδόσεις της μπαταρίας.
- Μόλις ολοκληρωθεί η φόρτιση, αποσυνδέστε τον προσαρμογέα τροφοδοτικού AC από την πρίζα.
- Φροντίστε να χρησιμοποιείτε μόνο αυθεντικά πακέτα μπαταριών μάρκας Sony, καλώδιο micro USB (παρέχεται) και προσαρμογέα τροφοδοτικού AC (παρέχεται).

Χρόνος φόρτισης (πλήρης φόρτιση)

Ο χρόνος φόρτισης είναι περίπου 150 λεπτά μέσω του προσαρμογέα τροφοδοτικού AC (παρέχεται) και περίπου 250 λεπτά μέσω του φορτιστή μπαταρίας (παρέχεται).

Σημειώσεις

- Ο χρόνος φόρτισης που αναφέρεται παραπάνω ισχύει κατά τη φόρτιση ενός πλήρως εξαντλημένου πακέτου μπαταριών σε θερμοκρασία 25°C. Η φόρτιση μπορεί να διαρκέσει περισσότερο, ανάλογα με τις συνθήκες χρήσης και την περίπτωση.

Φόρτιση μέσω ηλεκτρονικού υπολογιστή

Το πακέτο μπαταριών μπορεί να φορτιστεί συνδέοντας τη φωτογραφική μηχανή σε έναν υπολογιστή μέσω του καλωδίου micro USB. Συνδέστε τη φωτογραφική μηχανή με έναν υπολογιστή με τη φωτογραφική μηχανή απενεργοποιημένη.

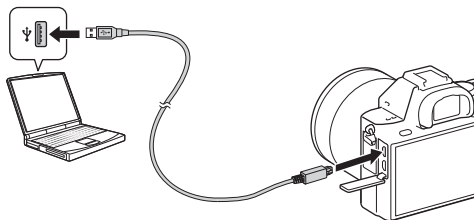

Σημειώσεις

- Εάν η φωτογραφική μηχανή είναι συνδεδεμένη με φορητό υπολογιστή που δεν είναι συνδεδεμένος σε κάποια πηγή τροφοδοσίας, η μπαταρία του φορητού υπολογιστή εξαντλείται. Μη συνεχίσετε τη φόρτιση για παρατεταμένο χρονικό διάστημα.
- Όταν η φωτογραφική μηχανή είναι συνδεδεμένη με υπολογιστή μέσω USB, δεν πρέπει να γίνεται ενεργοποίηση/απενεργοποίηση, επανεκκίνηση ή αφύπνιση του υπολογιστή. Η φωτογραφική μηχανή μπορεί να προκαλέσει δυσλειτουργία. Αποσυνδέστε τη φωτογραφική μηχανή από τον υπολογιστή, πριν από την ενεργοποίηση/απενεργοποίηση, επανεκκίνηση ή αφύπνιση του υπολογιστή.
- Δεν παρέχονται εγγυήσεις για τη φόρτιση μέσω υπολογιστών προσαρμοσμένης κατασκευής ή τροποποιημένων υπολογιστών.

Έλεγχος υπολειπόμενου φορτίου μπαταρίας

Στην οθόνη εμφανίζεται μια ένδειξη υπολειπόμενου φορτίου.



Σημειώσεις

- Η ένδειξη υπολειπόμενου φορτίου μπορεί να μην είναι σωστή υπό ορισμένες συνθήκες.

Παροχή ηλεκτρικής ενέργειας από επιτοίχια πρίζα

Μπορείτε να χρησιμοποιήσετε τη φωτογραφική μηχανή ενώ παρέχεται τροφοδοσία από επιτοίχια πρίζα μέσω του προσαρμογέα τροφοδοτικού AC (παρέχεται).

1 Εισαγάγετε το πακέτο μπαταριών στη φωτογραφική μηχανή (σελίδα 52).

2 Συνδέστε τη φωτογραφική μηχανή σε μια επιτοίχια πρίζα μέσω του καλωδίου micro USB (παρέχεται) και του προσαρμογέα τροφοδοτικού AC (παρέχεται).

Σημειώσεις

- Η φωτογραφική μηχανή δεν θα ενεργοποιηθεί εάν η μπαταρία έχει εξαντληθεί. Εισαγάγετε ένα επαρκώς φορτισμένο πακέτο μπαταριών μέσα στη φωτογραφική μηχανή.
- Εάν χρησιμοποιείτε τη φωτογραφική μηχανή ενώ παρέχεται τροφοδοσία από πρίζα, βεβαιωθείτε ότι το εικονίδιο () εμφανίζεται στην οθόνη.
- Μην αφαιρείτε το πακέτο μπαταριών ενώ γίνεται τροφοδοσία από πρίζα. Αν αφαιρέσετε το πακέτο μπαταριών, η φωτογραφική μηχανή θα απενεργοποιηθεί.
- Μην αφαιρείτε το πακέτο μπαταριών ενώ η λυχνία πρόσβασης (σελίδα 20) είναι αναμμένη. Τα δεδομένα στην κάρτα μνήμης μπορεί να καταστραφούν.
- Όσο η τροφοδοσία είναι ενεργή, το πακέτο μπαταριών δεν θα φορτίζεται ακόμα κι εάν η φωτογραφική μηχανή είναι συνδεδεμένη με τον Προσαρμογέα τροφοδοτικού AC.
- Υπό ορισμένες συνθήκες, μπορεί να παρέχεται τροφοδοσία από την μπαταρία συμπληρωματικά ακόμα κι εάν χρησιμοποιείτε τον προσαρμογέα τροφοδοτικού AC.
- Μην αφαιρείτε το καλώδιο micro USB ενώ παρέχεται τροφοδοσία μέσω σύνδεσης USB. Προτού αφαιρέσετε το καλώδιο micro USB, απενεργοποιήστε τη φωτογραφική μηχανή.
- Όσο η τροφοδοσία παρέχεται μέσω σύνδεσης USB, η θερμοκρασία μέσα στη φωτογραφική μηχανή ενδέχεται να αυξηθεί, μειώνοντας τη διάρκεια συνεχόμενης εγγραφής.
- Όταν χρησιμοποιείται φορητός φορτιστής ως πηγή τροφοδοσίας, επιβεβαιώστε ότι είναι πλήρως φορτισμένος πριν από τη χρήση. Επίσης, προσέχετε την ισχύ που απομένει στον φορητό φορτιστή κατά τη χρήση.

Για να αφαιρέσετε το πακέτο μπαταριών

Απενεργοποιήστε τη φωτογραφική μηχανή. Σύρετε το μοχλό κλειδώματος αφού επιβεβαιώσετε ότι η λυχνία πρόσβασης (σελίδα 20) είναι απενεργοποιημένη και αφαιρέστε το πακέτο μπαταριών. Προσέξτε να μην σας πέσει κάτω το πακέτο μπαταριών.

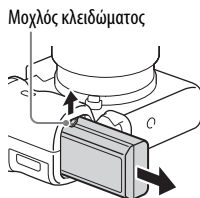

Εισαγωγή κάρτας μνήμης (πωλείται χωριστά)

- 1** Σύρετε το καπάκι της κάρτας μνήμης για να το ανοίξετε.

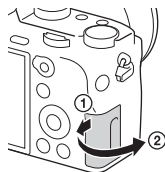

- 2** Εισαγάγετε την κάρτα μνήμης.

- Με την κομμένη γωνία προς την πλευρά που φαίνεται στο σχέδιο, εισαγάγετε την κάρτα μνήμης έως ότου ασφαλίσει στη θέση της.

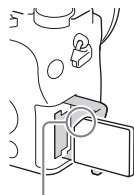

Βεβαιωθείτε ότι η κομμένη γωνία είναι στη σωστή πλευρά.

- 3** Κλείστε το κάλυμμα.

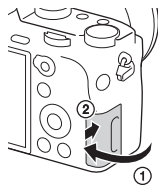

Για να αφαιρέσετε την κάρτα μνήμης

Βεβαιωθείτε ότι η λυχνία πρόσβασης (σελίδα 20) δεν είναι αναμμένη και, στη συνέχεια, σπρώξτε την κάρτα μνήμης προς τα μέσα μία φορά.

Διαμόρφωση της κάρτας μνήμης

Όταν χρησιμοποιείτε κάρτα μνήμης με τη φωτογραφική μηχανή για πρώτη φορά, συνιστάται να διαμορφώνετε (αρχικοποιείτε) την κάρτα στη φωτογραφική μηχανή για πιο σταθερή απόδοση της κάρτας μνήμης.

- Η διαμόρφωση θα διαγράψει όλα τα δεδομένα στην κάρτα μνήμης μόνιμα και είναι μη αντιστρέψιμη. Αποθηκεύστε τα σημαντικά δεδομένα σε κάποιον υπολογιστή κ.λπ.
- Για να εκτελέσετε διαμόρφωση, επιλέξτε το κουμπί MENU →  (Διαμόρφωση) → [Διαμόρφωση].

Κάρτες μνήμης που μπορείτε να χρησιμοποιήσετε

Μπορείτε να χρησιμοποιήσετε τους ακόλουθους τύπους καρτών μνήμης με αυτήν τη φωτογραφική μηχανή. Ωστόσο, δεν παρέχονται εγγυήσεις σωστής λειτουργίας για όλους τους τύπους καρτών μνήμης.

Κάρτα μνήμης	Για ακίνητες εικόνες	Για ταινίες		
		MP4	AVCHD	XAVCS
Memory Stick PRO Duo	✓	✓ (Μόνο για το μοντέλο Mark2)	✓ (Μόνο για το μοντέλο Mark2)	—
Memory Stick PRO-HG Duo™	✓	✓	✓	—
Memory Stick Micro™ (M2)	✓	✓ (Μόνο για το μοντέλο Mark2)	✓ (Μόνο για το μοντέλο Mark2)	—
Κάρτα μνήμης SD	✓	✓ ^{*1}	✓ ^{*1}	—
Κάρτα μνήμης SDHC				
Κάρτα μνήμης SDXC	✓	✓ ^{*1}	✓ ^{*1}	✓ ^{*2}
Κάρτα μνήμης microSD	✓	✓ ^{*1}	✓ ^{*1}	—
Κάρτα μνήμης microSDHC				
Κάρτα μνήμης microSDXC	✓	✓ ^{*1}	✓ ^{*1}	✓ ^{*2}

*1 Κατηγορία ταχύτητας SD 4: **CLASS 4** ή ταχύτερη, ή Κατηγορία ταχύτητας UHS 1: **U1** ή ταχύτερη

*2 Κάρτες μνήμης που πληρούν όλες τις ακόλουθες συνθήκες:

- Χωρητικότητα 64 GB ή περισσότερα
- Κατηγορία ταχύτητας SD 10: **CLASS 10**, ή Κατηγορία ταχύτητας UHS 1:

U1 ή γρηγορότερη

Όταν εγγράφεται στα 100 Mbps ή περισσότερα, Κατηγορία ταχύτητας UHS 3:

U3 απαιτείται.

- Για λεπτομέρειες για τον αριθμό εγγράψιμων ακίνητων εικόνων και την εγγράψιμη διάρκεια ταινιών, ανατρέξτε στις σελίδες 95 έως 98. Ελέγξτε τους πίνακες για να επιλέξετε μια κάρτα μνήμης με την επιθυμητή χωρητικότητα.

Σημειώσεις

- Δεν εγγυόμαστε ότι όλες οι κάρτες μνήμης θα λειτουργούν σωστά. Για κάρτες μνήμης κατασκευασμένες από άλλους κατασκευαστές εκτός της Sony, συμβουλευτείτε τους κατασκευαστές των προϊόντων.
 - Όταν χρησιμοποιείτε Μέσο Memory Stick Micro ή κάρτες μνήμης microSD με αυτήν τη φωτογραφική μηχανή, φροντίστε να τις χρησιμοποιείτε με τον κατάλληλο προσαρμογέα.
 - Η εισαγωγή ή αναπαραγωγή εικόνων που έχουν εγγραφεί σε κάρτα μνήμης SDXC δεν είναι δυνατή σε υπολογιστές ή συσκευές ήχου και εικόνας που δεν είναι συμβατές με το σύστημα αρχείων exFAT*. Βεβαιωθείτε ότι η συσκευή είναι συμβατή με το σύστημα αρχείων exFAT πριν να τη συνδέσετε με τη φωτογραφική μηχανή. Εάν συνδέσετε τη φωτογραφική μηχανή με μη συμβατή συσκευή, μπορεί να σας ζητηθεί να κάνετε διαμόρφωση της κάρτας.
Μην κάνετε ποτέ διαμόρφωση της κάρτας γι' αυτόν το λόγο, διότι έτσι θα διαγραφούν όλα τα δεδομένα της κάρτας.
- * Το exFAT είναι το σύστημα αρχείων που χρησιμοποιείται στις κάρτες μνήμης SDXC.

Τοποθέτηση του φακού

Τοποθετήστε το διακόπτη λειτουργίας της φωτογραφικής μηχανής στη θέση OFF πριν τοποθετήσετε ή αφαιρέσετε το φακό.

1 Αφαιρέστε το προστατευτικό του σώματος της φωτογραφικής μηχανής κάμερας και το πίσω κάλυμμα του φακού από το πίσω μέρος του φακού.

- Όταν αλλάζετε το φακό, φροντίστε οι κινήσεις σας να είναι γρήγορες και να μην υπάρχουν στο χώρο σκόνη ή βρομιές που θα μπορούσαν να εισχωρήσουν στη φωτογραφική μηχανή.
- Κατά τη λήψη, αφαιρείτε το μπροστινό κάλυμμα του φακού από το μπροστινό μέρος του φακού.



2 Τοποθετήστε το φακό ευθυγραμμίζοντας τα άσπρα σημάδια (δείκτες κουμπώματος) που βρίσκονται στο φακό και στη φωτογραφική μηχανή.

- Κρατήστε τη φωτογραφική μηχανή με το φακό προς τα κάτω για να αποτρέψετε την είσοδο σκόνης στο εσωτερικό της φωτογραφικής μηχανής.



3 Καθώς πιέζετε το φακό ελαφρώς προς τη φωτογραφική μηχανή, περιστρέψτε το φακό δεξιόστροφα μέχρι να ασφαλίσει στη θέση κλειδώματος.

- Βεβαιωθείτε ότι ο φακός είναι σε ευθεία θέση.

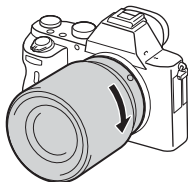

Σημειώσεις

- Μην πατάτε το κουμπί απελευθέρωσης του φακού στη φωτογραφική μηχανή, όταν τοποθετείτε το φακό.
- Μη χρησιμοποιείτε δύναμη κατά την τοποθέτηση του φακού.
- Ο προσαρμογέας τοποθέτησης (πωλείται χωριστά) είναι απαραίτητος για τη χρήση φακού A-mount (πωλείται χωριστά). Για να χρησιμοποιήσετε τον προσαρμογέα τοποθέτησης, ανατρέξτε στο εγχειρίδιο χρήσης που παρέχεται με τον προσαρμογέα τοποθέτησης.
- Όταν θέλετε να τραβήξετε εικόνες πλήρους καρέ, χρησιμοποιήστε έναν φακό που έχει σχεδιαστεί για φωτογραφική μηχανή πλήρους καρέ.
- Όταν μεταφέρετε τη φωτογραφική μηχανή με τοποθετημένο το φακό, πάντα να κρατάτε σταθερά και τη μηχανή και το φακό.
- Μην κρατάτε τη μηχανή από το τμήμα του φακού που εκτείνεται για τη ρύθμιση του ζουμ και της εστίασης.

Για να αφαιρέσετε το φακό

1 Πατήστε το κουμπί απελευθέρωσης του φακού μέχρι το τέρμα και περιστρέψτε το φακό αριστερόστροφα μέχρι να σταματήσει.

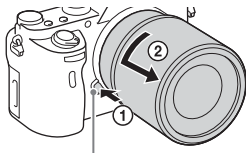

Κουμπί απελευθέρωσης φακού

2 Τοποθετήστε τα καλύμματα στο εμπρός και το πίσω μέρος του φακού και το κάλυμμα του σώματος στη φωτογραφική μηχανή.

- Πριν τα τοποθετήσετε, σκουπίστε τα για να απομακρύνετε τη σκόνη.

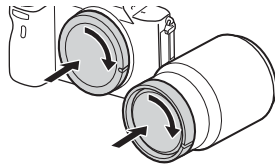

Σημειώσεις σχετικά με την αλλαγή φακού

Εάν, κατά την αλλαγή του φακού, εισχωρήσουν σκόνες ή βρομιές στο εσωτερικό της φωτογραφικής μηχανής και επικαθίσουν στην επιφάνεια του αισθητήρα εικόνας (το εξάρτημα που μετατρέπει το φως σε ηλεκτρικό σήμα) μπορεί να εμφανιστούν μαύρες κουκκίδες στην εικόνα, ανάλογα με το περιβάλλον λήψης.

Όταν τοποθετείτε/αφαιρείτε το φακό, φροντίστε οι κινήσεις σας να είναι γρήγορες και να μην υπάρχει στο χώρο σκόνη.

Συμβατοί φακοί

Οι φακοί που είναι συμβατοί με αυτήν τη φωτογραφική μηχανή είναι οι εξής:

Φακός		Συμβατότητα με τη φωτογραφική μηχανή
Φακός A-mount	Φακός συμβατός με μορμά 35 mm πλήρους πλαισίου	✓ (Απαιτείται προσαρμογέας στηρίγματος (πωλείται χωριστά) συμβατός με μορμά πλήρους πλαισίου)
	Αποκλειστικός φακός μεγέθους APS-C	✓* (Απαιτείται προσαρμογέας στηρίγματος (πωλείται χωριστά))
Φακός E-mount	Φακός συμβατός με μορμά 35 mm πλήρους πλαισίου	✓
	Αποκλειστικός φακός μεγέθους APS-C	✓*

* Οι εικόνες θα εγγραφονται σε μέγεθος APS-C. Η γωνία προβολής θα αντιστοιχεί σε περίπου 1,5 φορά την εστιακή απόσταση που υποδεικνύεται στο φακό. (Για παράδειγμα, η γωνία προβολής θα αντιστοιχεί σε 75 mm όταν έχει τοποθετηθεί φακός 50 mm).

Ρύθμιση της γλώσσας και του ρολογιού

Όταν ενεργοποιήσετε για πρώτη φορά τη φωτογραφική μηχανή ή αφού πραγματοποιήσετε την αρχική προετοιμασία των λειτουργιών, θα εμφανιστεί η οθόνη ρύθμισης της γλώσσας, της ημερομηνίας και της ώρας.

1 Τοποθετήστε το διακόπτη λειτουργίας στη θέση ON για να ενεργοποιήσετε τη φωτογραφική μηχανή.

Θα εμφανιστεί μια οθόνη που σας επιτρέπει να ρυθμίσετε τη γλώσσα που θα χρησιμοποιείται στην οθόνη.

- Για να απενεργοποιήσετε τη φωτογραφική μηχανή, τοποθετήστε το διακόπτη λειτουργίας στη θέση OFF.

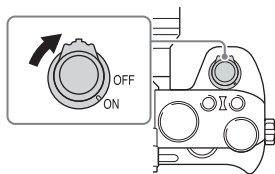

2 Επιλέξτε μια επιθυμητή γλώσσα και, στη συνέχεια, πατήστε το ● στον τροχό ελέγχου.

Εμφανίζεται η οθόνη ρύθμισης της ημερομηνίας και της ώρας.

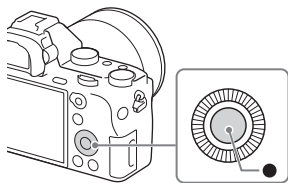

3 Ελέγξτε ότι το [Εισαγωγή] είναι επιλεγμένο στην οθόνη και, έπειτα, πατήστε το ●.

4 Επιλέξτε μια γεωγραφική τοποθεσία που θέλετε και, κατόπιν, πατήστε το ●.

5 Πατήστε τα ▲/▼ στον τροχό ελέγχου ή επιλέξτε ένα στοιχείο ρύθμισης στρέφοντας τον τροχό ελέγχου και, έπειτα, πατήστε το ●.

6 Πατήστε τα ▲/▼/◀/▶ ή επιλέξτε μια επιθυμητή ρύθμιση στρέφοντας τον τροχό ελέγχου και, έπειτα, πατήστε το ●.

7 Επαναλάβετε τα βήματα 5 και 6 για να ρυθμίσετε άλλα στοιχεία και, έπειτα, επιλέξτε το [Εισαγωγή] και πατήστε το ● στον τροχό ελέγχου.

Για να ακυρώσετε τη λειτουργία ρύθμισης της ημερομηνίας και της ώρας
Πατήστε το κουμπί MENU.

Έλεγχος ή εκ νέου ρύθμιση της ημερομηνίας/ώρας και της περιοχής

Η οθόνη ρύθμισης της ημερομηνίας και της ώρας εμφανίζεται αυτόματα, όταν η φωτογραφική μηχανή ενεργοποιείται για πρώτη φορά ή όταν έχει αποφορτιστεί η εσωτερική, εφεδρική, επαναφορτιζόμενη μπαταρία. Για να ρυθμίσετε ξανά την ημερομηνία και την ώρα, χρησιμοποιήστε το μενού.

Κουμπί MENU →  (Διαμόρφωση) →
[Διαμ. ημερομ./ώρας] ή **[Ρύθμιση περιοχής]**

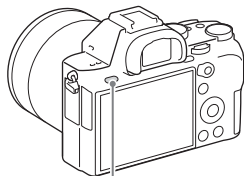

Κουμπί MENU

Σημειώσεις

- Αυτή η φωτογραφική μηχανή δεν έχει λειτουργία για εισαγωγή της ημερομηνίας σε εικόνα. Μπορείτε να εισαγάγετε την ημερομηνία και να αποθηκεύσετε ή να εκτυπώσετε την εικόνα χρησιμοποιώντας το PlayMemories Home (Μόνο για Windows) (σελίδα 92).

Διατήρηση της ρύθμισης ημερομηνίας και ώρας

Αυτή η φωτογραφική μηχανή διαθέτει μια εσωτερική, επαναφορτιζόμενη μπαταρία για τη διατήρηση της ημερομηνίας, της ώρας και άλλων ρυθμίσεων, ανεξαρτήτως εάν η φωτογραφική μηχανή είναι ενεργοποιημένη ή μη, ή εάν η μπαταρία είναι τοποθετημένη ή όχι.

Λήψη μιας καθαρής εικόνας χωρίς τράνταγμα της φωτογραφικής μηχανής

Ο όρος «τράνταγμα φωτογραφικής μηχανής» αναφέρεται σε ανεπιθύμητο κούνημα της φωτογραφικής μηχανής που σημειώνεται μετά το πάτημα του κουμπιού του κλείστρου, με αποτέλεσμα μια θολή εικόνα.

Για να μειώσετε το τράνταγμα της φωτογραφικής μηχανής ακολουθήστε τις παρακάτω οδηγίες.

Δείκτης τραντάγματος φωτογραφικής μηχανής

Σε περιπτώσεις όπου η φωτογραφική μηχανή μπορεί να υπόκειται σε τράνταγμα, αναβοσβήνει ο δείκτης «» (Προειδοποίηση τραντάγματος φωτογραφικής μηχανής). Σε αυτήν την περίπτωση, χρησιμοποιήστε ένα τρίποδο ή το φλας.

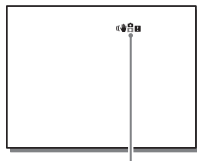

Δείκτης «» (Προειδοποίηση τραντάγματος της φωτογραφικής μηχανής)

Σημειώσεις

- Ο δείκτης προειδοποίησης κραδασμών της φωτογραφικής μηχανής δεν εμφανίζεται στις ακόλουθες περιπτώσεις:
 - Η λειτουργία έκθεσης έχει οριστεί ως M/S ή στη διάρκεια εγγραφής ταινίας.

Χρήση της λειτουργίας SteadyShot

Αυτή η λειτουργία σας επιτρέπει να τραβάτε με τη βέλτιστη αντιστάθμιση κραδασμών φωτογραφικής μηχανής για το φακό που χρησιμοποιείτε.

1 Κουμπί MENU →  (Ρυθμίσεις κάμερας) → [SteadyShot] → [Ναι]

2 [Ρυθμίσι. SteadyShot] → [Προσαρ. SteadyShot] → Επιλέξτε τη επιθυμητή ρύθμιση.

Αυτόματη	Αναλύει τις πληροφορίες φακού και αντισταθμίζει αυτόματα το τράνταγμα της φωτογραφικής μηχανής.
Χειροκίνητα	Αντισταθμίζει το τράνταγμα της φωτογραφικής μηχανής χρησιμοποιώντας την εστιακή απόσταση που έχει ρυθμιστεί με το [Εστιακή απόστ. SteadyS.] (8mm – 1000mm). • Ορίστε την εστιακή απόσταση του φακού για λήψη.

Σημειώσεις

- Η λειτουργία SteadyShot μπορεί να μη λειτουργεί βέλτιστα εάν έχει μόλις ενεργοποιηθεί η ισχύς, αμέσως αφού στρέψετε τη φωτογραφική μηχανή προς ένα θέμα ή όταν το κουμπί του κλείστρου έχει πατηθεί έως το τέρμα χωρίς να σταματήσει στα μισά.
- Όταν χρησιμοποιείτε τρίποδο, απενεργοποιήστε τη λειτουργία SteadyShot, επειδή υπάρχουν πιθανότητες δυσλειτουργίας της λειτουργίας SteadyShot.
- Όταν η φωτογραφική μηχανή δεν μπορεί να λάβει πληροφορίες για την εστιακή απόσταση από το φακό, η λειτουργία SteadyShot δεν λειτουργεί σωστά. Ορίστε το [Προσαρ. SteadyShot] ως [Χειροκίνητα] και ορίστε το [Εστιακή απόστ. SteadyS.] ώστε να ταιριάζει στο φακό που χρησιμοποιείτε. Σε αυτήν την περίπτωση, η τρέχουσα ρυθμισμένη τιμή εστιακής απόστασης SteadyShot θα εμφανιστεί στην πλευρά του «**W**».
- Όταν χρησιμοποιείτε ένα φακό SEL16F28 (πωλείται χωριστά) με τηλεμετατροπέα κ.λπ., ορίστε το [Προσαρ. SteadyShot] ως [Χειροκίνητα] και ορίστε την εστιακή απόσταση.
- Η εναλλαγή στα [SteadyShot] [Ναι]/[Όχι] θα αλλάξει ταυτόχρονα τη ρύθμιση και στο σώμα της κάμερας και στο φακό.
- Όταν έχει τοποθετηθεί φακός με διακόπτη SteadyShot, οι ρυθμίσεις μπορούν να αλλάξουν μόνο με το χειρισμό του διακόπτη στο φακό. Δεν μπορείτε να αλλάξετε τις ρυθμίσεις στη φωτογραφική μηχανή.

Σωστό κράτημα της κάμερας

Σταθεροποιήστε το πάνω μέρος του κορμιού σας και λάβετε μια θέση που αποτρέπει το κούνημα της φωτογραφικής μηχανής.

Λειτουργία εικονοσκόπιου



Λειτουργία εικονοσκόπιου
(κάθετη θέση)



Λειτουργία οθόνης



Σημείο ①

Ένα χέρι κρατά τη λαβή της φωτογραφικής μηχανής και το άλλο χέρι υποστηρίζει το φακό.

Σημείο ②

Υιοθετήστε μια ασφαλή στάση με τα πόδια και τους ώμους σε απόσταση.

Σημείο ③

Μαζέψτε ελαφρά τους αγκώνες σας προς το σώμα σας.

Όταν τραβάτε σε γονατιστή θέση, σταθεροποιήστε το πάνω μέρος του σώματός σας τοποθετώντας τον αγκώνα σας στο γόνατό σας.

Αφαίρεση του καλύμματος προσοφθαλμίου

Όταν τοποθετείτε τον FDA-A1AM Ευρέτη γωνίας (πωλείται χωριστά) στη φωτογραφική μηχανή, να αφαιρείτε το κάλυμμα προσοφθαλμίου.

Τοποθετήστε τα δάχτυλά σας κάτω από το κάλυμμα προσοφθαλμίου και σύρετέ το προς τα πάνω.

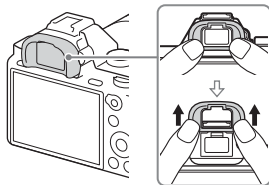

Σημειώσεις

- Όταν έχει τοποθετηθεί στη φωτογραφική μηχανή ένα εικονοσκόπιο γωνίας FDA-A1AM (πωλείται χωριστά), αλλάξτε την προβολή μεταξύ του εικονοσκοπίου και της οθόνης επιλέγοντας [Εικονοσκόπ(Χειροκ.)] ή [Οθόνη(Χειροκίνητα)] από το [FINDER/MONITOR] στο ⚙️ (Προσαρμοσ. ρυθμίσεις).

Λήψη ακίνητων εικόνων

Στο [Αυτόματη λειτουργ.], η φωτογραφική μηχανή αναλύει το θέμα και σας επιτρέπει να κάνετε λήψη με τις κατάλληλες ρυθμίσεις.

1 Τοποθετήστε το διακόπτη λειτουργίας στη θέση ON για να ενεργοποιήσετε τη φωτογραφική μηχανή.

2 Ρυθμίστε τον επιλογέα λειτουργίας στο **AUTO (Αυτόματη λειτουργ.).**

- Στρέψτε τον επιλογέα λειτουργίας ενώ πατάτε το κλειδί απελευθέρωσης του κλειδώματος επιλογέα λειτουργίας στο κέντρο του επιλογέα λειτουργίας.

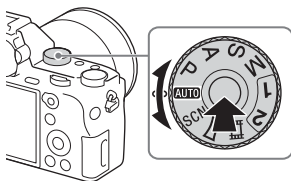

3 Κοιτάξτε στο εικονοσκόπιο και κρατήστε σταθερά τη φωτογραφική μηχανή.

4 Προσδιορίστε το μέγεθος ενός θέματος.

Όταν χρησιμοποιείτε φακό με μοχλό ζουμ:

Μετακινήστε το μοχλό ζουμ.

Όταν χρησιμοποιείτε φακό με δακτύλιο ζουμ:

Στρέψτε τον δακτύλιο ζουμ.

- Το οπτικό ζουμ δεν είναι διαθέσιμο όταν είναι τοποθετημένος φακός σταθερής εστιακής απόστασης.
- Εάν σημειωθεί υπέρβαση του εύρους του ζουμ του οπτικού ζουμ όταν τοποθετείται ένα φακός Δυναμικού ζουμ, η φωτογραφική μηχανή μεταβαίνει αυτόματα στο ζουμ πέραν του οπτικού ζουμ.

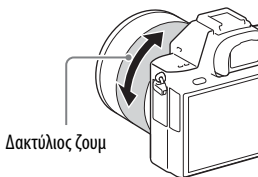

5 Πατήστε το κουμπί κλείστρου μέχρι τη μέση για να εστιάσετε.

- Όταν η εικόνα είναι εστιασμένη, η ενδεικτική λυχνία ● ή (●) ανάβει.



6 Πατήστε το κουμπί κλείστρου μέχρι το τέρμα για να τραβήξετε μια φωτογραφία.

- Εάν η ρύθμιση [Αυτόμ. καδράρισμα] έχει οριστεί σε [Αυτόματη] και γίνεται λήψη προσώπων, κοντινών θεμάτων (macro) ή θεμάτων που παρακολουθούνται μέσω της λειτουργίας Lock-on AF, η φωτογραφική μηχανή αναλύει τη σκηνή και ξεκρίζει αυτόματα την καταγεγραμμένη εικόνα δημιουργώντας την κατάλληλη σύνθεση. Τόσο η πρωτότυπη όσο και η ξακρισμένη εικόνα, αποθηκεύονται και οι δύο.

Εγγραφή ταινιών

1 Πατήστε το κουμπί MOVIE για να ξεκινήσετε την εγγραφή.

- Αφού το [Κουμπί MOVIE] είναι ρυθμισμένο στο [Πάντα] στην προεπιλεγμένη ρύθμιση, η εγγραφή ταινίας μπορεί να ξεκινήσει από οποιαδήποτε λειτουργία λήψης.

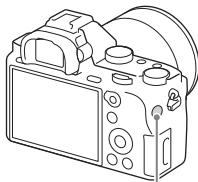

Κουμπί MOVIE

2 Πατήστε ξανά το κουμπί MOVIE για να σταματήσει η εγγραφή.

Σημειώσεις

- Κατά την εγγραφή ταινίας, είναι πιθανή η εγγραφή του ήχου λειτουργίας της φωτογραφικής μηχανής. Μπορείτε να απενεργοποιήσετε την εγγραφή ήχου, ορίζοντας τη ρύθμιση [Εγγραφή ήχου] στο [Όχι] (σελίδα 40).
- Για να αποτρέψετε τον ήχο λειτουργίας του δακτυλίου ζουμ από το να εγγραφεί κατά την εγγραφή ταινίας όταν χρησιμοποιείται φακός Δυναμικού ζουμ, συνιστούμε να εγγράφετε ταινίες χρησιμοποιώντας το μοχλό ζουμ. Όταν μετακινείτε το μοχλό του ζουμ, τοποθετήστε το δάκτυλό σας ελαφρά στο μοχλό και χειριστείτε τον χωρίς τίνιγμα.
- Ο χρόνος συνεχούς λήψης μιας ταινίας εξαρτάται από τη θερμοκρασία περιβάλλοντος ή την κατάσταση της φωτογραφικής μηχανής. Βλ. «Σημειώσεις σχετικά με τη συνεχή εγγραφή ταινίας» (σελίδα 99).
- Όταν εμφανίζεται το εικονίδιο [H], σημαίνει ότι η θερμοκρασία της φωτογραφικής μηχανής είναι υπερβολικά υψηλή. Απενεργοποιήστε τη φωτογραφική μηχανή και περιμένετε μέχρι να μειωθεί η θερμοκρασία της.
- Όταν κάνετε συνεχή εγγραφή για μεγάλο χρονικό διάστημα, μπορεί να αισθανθείτε τη φωτογραφική μηχανή να ζεσταίνεται. Αυτό είναι φυσιολογικό. Επίσης, μπορεί αν εμφανιστεί το [Εσωτερική θερμ. υψηλή. Αφήστε να κρυώσει.]. Σε αυτές τις περιπτώσεις, απενεργοποιήστε τη φωτογραφική μηχανή και περιμένετε μέχρι να είναι ξανά έτοιμη για λήψη.
- Όταν τραβάτε, ο ήχος των άγκιστρων του μάντα ώμου (τριγωνικό άγκιστρο) ενδέχεται να καταγραφεί, ανάλογα με την κατάσταση που χρησιμοποιείται.

Αναπαραγωγή εικόνων

1 Πατήστε το κουμπί .

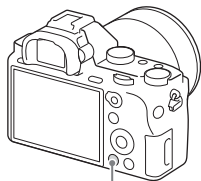













Κουμπί 

2 Επιλέξτε μια εικόνα πατώντας τα   τον τροχό ελέγχου.

- Για την αναπαραγωγή ταινιών, πατήστε το  στον τροχό ελέγχου.

Εάν πατήσετε το  στον τροχό ελέγχου κατά την αναπαραγωγή μιας ταινίας, θα εμφανιστεί ο πίνακας ελέγχου.

Πίνακας ελέγχου	Ενέργεια κατά την αναπαραγωγή ταινίας
	Αναπαραγωγή
	Παύση
	Γρήγορη προώθηση προς τα εμπρός
	Γρήγορη προώθηση προς τα πίσω
	Αναπαραγωγή σε αργή κίνηση (προς τα εμπρός)
	Αναπαραγωγή σε αργή κίνηση (προς τα πίσω)
	Επόμενη ταινία
	Προηγούμενη ταινία
	Προώθηση καρέ προς τα εμπρός
	Προώθηση καρέ προς τα πίσω
	Ρυθμίσεις έντασης ήχου
	Κλείσιμο πίνακα ελέγχου

Σημειώσεις

- Ταινίες που έχουν εγγραφεί με άλλες συσκευές δεν μπορούν να αναπαραχθούν σε αυτήν τη φωτογραφική μηχανή.

Εναλλαγή μεταξύ ακίνητων εικόνων και ταινιών

Για να αναπαραγάγετε ακίνητες εικόνες, ορίστε το [Τρόπος προβολής] ως [Προβ. φακέλων(Ακίνητ.)], και για να αναπαραγάγετε ταινίες, ορίστε το [Τρόπος προβολής] ως [Προβ. φακέλων (MP4)], [Προβολή AVCHD], [Προβολή XAVC S HD] ή [Προβολή XAVC S 4K]. Όταν επιλέγετε το [Προβ. ημ/νίας], θα εμφανίζονται στην οθόνη και οι ακίνητες εικόνες και οι ταινίες, ταξινομημένες κατά ημερομηνία.

**Κουμπί MENU →  (Αναπαραγωγή) → [Τρόπος προβολής] →
Επιλέξτε την επιθυμητή λειτουργία.**

Λειτουργίες αναπαραγωγής

Οι πρακτικές λειτουργίες για αναπαραγωγή έχουν ως εξής:

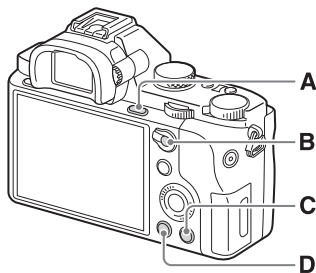

- A** Μεγεθύνει ή σμικρύνει τις εικόνες
- Στρέψτε τον τροχό ελέγχου για να μεγεθύνετε ή να σμικρύνετε μια εικόνα. Στρέψτε τον μπροστινό ή πίσω επιλογή για να μεταβείτε στην επόμενη/προηγούμενη εικόνα.
- B** Οθόνη δείκτη εικόνας
- Μπορείτε να επιλέξετε τον αριθμό των εικόνων που θα εμφανίζονται:
Κουμπί MENU → (Αναπαραγωγή) → [Ευρετήριο εικόνων]



Διαγραφή εικόνων

Από τη στιγμή που θα διαγράψετε μια εικόνα, δεν είναι δυνατή η επαναφορά της. Βεβαιωθείτε ότι θέλετε να διαγράψετε την εικόνα πριν συνεχίσετε.

- 1 Πατήστε το κουμπί  (Διαγραφή), ενώ εμφανίζεται στην οθόνη η εικόνα που θέλετε να διαγράψετε.**

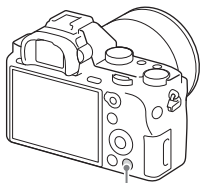

Κουμπί  (Διαγραφή)

- 2 Επιλέξτε το [Διαγραφή] με το / στον τροχό ελέγχου, και, έπειτα, πατήστε το .**

- Για να διαγράψετε αρκετές εικόνες ταυτόχρονα, επιλέξτε το κουμπί MENU →  (Αναπαραγωγή) → [Διαγραφή].

Σημειώσεις

- Η διαγραφή προστατευμένων εικόνων δεν είναι δυνατή.

Επιλογή λειτουργίας λήψης

Στρέψτε τον επιλογέα λειτουργίας ενώ πατάτε το κλειδί απελευθέρωσης του κλειδώματος επιλογέα λειτουργίας στο κέντρο του επιλογέα λειτουργίας.

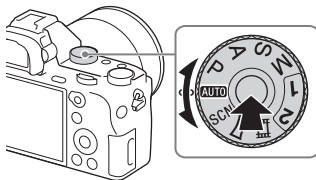





Είναι διαθέσιμες οι παρακάτω λειτουργίες λήψης.

AUTO (Αυτόματη λειτουργ.)	Επιτρέπει τη λήψη στατικών εικόνων με αυτόματη ρύθμιση των ρυθμίσεων.
P (Αυτόμ. πρόγραμμα)	Επιτρέπει τη λήψη με αυτόματη ρύθμιση της έκθεσης (ταχύτητα κλείστρου και τιμή διαφράγματος). Η ρύθμιση των υπόλοιπων ρυθμίσεων μπορεί να γίνει χειροκίνητα.
A (Προτερ. διαφράγματ.)	Η λήψη γίνεται με προσαρμογή του διαφράγματος και αλλαγή του εύρους εστίασης ή αφήνοντας το φόντο εκτός εστίασης.
S (Προτερ. κλείστρου)	Προσαρμογή της ταχύτητας κλείστρου, ώστε να φαίνεται η κίνηση του θέματος.
M (Χειροκίνητη έκθεση)	Επιτρέπει τη λήψη μετά από χειροκίνητη ρύθμιση της έκθεσης (ταχύτητα κλείστρου και τιμή διαφράγματος) μέσω του μπροστινού ή του πίσω επιλογέα.
1/2 (Ανάκληση μνήμης)	Ανακαλεί τις ρυθμίσεις που είναι καταχωρημένες στο [Μνήμη] στο (Ρυθμίσεις κάμερας).
SCN (Επιλογή σκηνικού)	Επιτρέπει τη λήψη με προκαθορισμένες ρυθμίσεις, ανάλογα με τη σκηνή.
(Σαρωτικό πανόραμα)	Επιτρέπει τη λήψη πανοραμικών εικόνων, συνδυάζοντας πολλές εικόνες.
(Ταινία)	Επιτρέπει την αλλαγή των ρυθμίσεων λήψης και τη λήψη ταινίας.

Διαθέσιμες λειτουργίες για κάθε λειτουργία λήψης

Οι λειτουργίες που μπορείτε να χρησιμοποιήσετε εξαρτώνται από την επιλεγμένη λειτουργία λήψης.

Στον παρακάτω πίνακα, το ✓ υποδηλώνει ότι η λειτουργία είναι διαθέσιμη και μία – υποδηλώνει ότι η λειτουργία δεν είναι διαθέσιμη.

Λειτουργία λήψης	Αντιστάθμ. έκθεσης	Χρονοδιακόπτης	Συνεχής λήψη	Ανίχνευση προσώπ.	Κλείστρ. χαμόγελου	Αυτόμ. καδράρισμα
AUTO  	-	✓	✓	✓	✓	✓
SCN         	-	✓	-	✓	✓	✓
	-	-	✓	✓	✓	-
	-	✓	-	✓	✓	✓
	-	✓	-	-	-	✓
	-	✓	-	-	-	✓
	-	✓	-	✓	-	-
	-	✓	-	✓	✓	✓
	-	✓	-	✓	-	-
	✓	-	-	-	-	-
P	✓	✓	✓	✓	✓	✓
A	✓	✓	✓	✓	✓	✓
S	✓	✓	✓	✓	✓	✓
M	-*	✓	✓	✓	✓	✓
	✓*	-	-	✓	-	-



* Όταν η λειτουργία λήψης έχει τεθεί στο M, η έκθεση μπορεί να ρυθμιστεί μόνο όταν το [ISO] έχει τεθεί στο [ISO AUTO].

Χρήση των διαφόρων λειτουργιών

Το παρόν εγχειρίδιο παρέχει κυρίως μια εισαγωγή στη χρήση της φωτογραφικής μηχανής και μια λίστα των λειτουργιών. Για να μάθετε περισσότερα σχετικά με τη φωτογραφική μηχανή, ανατρέξτε στο έγγραφο «Οδηγός βοήθειας» (σελίδα 2), το οποίο προσφέρει ενδελεχείς οδηγίες για τις πολλές λειτουργίες.

Μέγεθος εικόνας (ακίνητη εικόνα)

Όσο μεγαλύτερο το μέγεθος της εικόνας, τόσο περισσότερες λεπτομέρειες θα αναπαράγονται όταν η εικόνα εκτυπώνεται σε χαρτί μεγάλων διαστάσεων. Όσο μικρότερο το μέγεθος της εικόνας, τόσο περισσότερες εικόνες μπορούν να εγγραφούν.

Κουμπί MENU →  (Ρυθμίσεις κάμερας) → [ Μέγεθος εικόνας] → **Επιλέξτε την επιθυμητή ρύθμιση.**

Όταν το [Αναλ. διαστάσεων] είναι 3:2		Όταν το [Αναλ. διαστάσεων] είναι 16:9	
L:42M	7952 × 5304 pixel	L:36M	7952 × 4472 pixel
M:18M	5168 × 3448 pixel	M:15M	5168 × 2912 pixel
S:11M	3984 × 2656 pixel	S:8,9M	3984 × 2240 pixel

Όταν το [APS-C/Super 35mm] έχει οριστεί ως [Ναι]

Όταν το [Αναλ. διαστάσεων] είναι 3:2		Όταν το [Αναλ. διαστάσεων] είναι 16:9	
L:18M	5168 × 3448 pixel	L:15M	5168 × 2912 pixel
M:11M	3984 × 2656 pixel	M:8,9M	3984 × 2240 pixel
S:4,5M	2592 × 1728 pixel	S:3,8M	2592 × 1456 pixel

Σημειώσεις

- Όταν το [ Ποιότητα] έχει οριστεί ως [RAW] ή [RAW & JPEG], το μέγεθος εικόνας για εικόνες RAW αντιστοιχεί σε [L].











Μορφή αρχείου





Κουμπί MENU →  (Ρυθμίσεις κάμερας) →  Μορφή αρχείου →

Επιλέξτε την επιθυμητή λειτουργία.

XAVC S 4K	Εγγράφει ταινίες XAVC S σε ανάλυση 4K (24p/30p/25p). Αυτή η μορφή υποστηρίζει υψηλότερο βαθμό ροής δεδομένων από τη μορφή AVCHD ή MP4. Ήχος: LPCM
XAVC S HD	Εγγράφει ταινίες XAVC S (24p/30p/25p/60p/50p/120p/100p). Αυτή η μορφή υποστηρίζει υψηλότερους βαθμούς ροής δεδομένων από τη μορφή AVCHD ή MP4. Ήχος: LPCM
AVCHD	Εγγράφει ταινίες AVCHD (60i/50i/24p/25p/60p/50p). Αυτή η μορφή είναι κατάλληλη για την προβολή ταινιών σε τηλεόραση υψηλής ανάλυσης. Ήχος: Dolby Digital
MP4	Εγγράφει ταινίες MP4 (AVC). Αυτή η μορφή είναι κατάλληλη για αποστολές στο διαδίκτυο, συνημμένα σε e-mail κ.λπ. Ήχος: AAC



Σημειώσεις

- Κατά τη λήψη με το  Μορφή αρχείου] ορισμένο ως [XAVC S 4K] και το  Ρύθμισ. εγγραφής] ορισμένο ως [30p 100M], [25p 100M] ή [24p 100M], απαιτείται μια κάρτα μνήμης SDXC που πληροί όλες τις ακόλουθες προϋποθέσεις (σελίδα 59).
 - Χωρητικότητα 64 GB ή περισσότερα
 - Κατηγορία ταχύτητας UHS 3: 
- Κατά τη λήψη με το  Μορφή αρχείου] ορισμένο ως [XAVC S 4K] και το  Ρύθμισ. εγγραφής] ορισμένο ως [30p 60M], [25p 60M] ή [24p 60M], ή κατά τη λήψη με το  Μορφή αρχείου] ορισμένο ως [XAVC S HD], απαιτείται μια κάρτα μνήμης SDXC που πληροί όλες τις ακόλουθες προϋποθέσεις (σελίδα 59).
 - Χωρητικότητα 64 GB ή περισσότερα
 - Κατηγορία ταχύτητας SD 10: **CLASS 10** , ή Κατηγορία ταχύτητας UHS 1:  ή γρηγορότερη
- Όταν το  Μορφή αρχείου] ορίζεται ως [XAVC S 4K], το [Εμφάν. πληροφορ. HDMI] ορίζεται προσωρινά ως [Όχι].
- Όταν το  Μορφή αρχείου] ορίζεται ως [XAVC S 4K] και η φωτογραφική μηχανή είναι συνδεδεμένη σε συσκευή HDMI για εγγραφή ταινίας, η εικόνα δεν θα εμφανίζεται στην οθόνη.

- Όταν το  Μορφή αρχείου] ορίζεται ως [XAVC S 4K] και η φωτογραφική μηχανή είναι συνδεδεμένη σε συσκευή HDMI, τα [Χαμόγ./Ανίχν. προσ.] και [Κεντ. AF συν. παρακ.] ορίζονται προσωρινά ως [Όχι].
- Όταν το  Μορφή αρχείου] ορίζεται ως [XAVC S 4K] και το [Διπλή ΕΓΓ. βίντεο] ορίζεται ως [Ναι], τα [Χαμόγ./Ανίχν. προσ.], [Κεντ. AF συν. παρακ.] και  Χειριστήριο ΕΓΓΡΑΦΗΣ] ορίζονται προσωρινά ως [Όχι]. Επίσης, ακόμα κι αν η φωτογραφική μηχανή είναι συνδεδεμένη σε συσκευή HDMI, η εικόνα δεν εξάγεται στη συσκευή HDMI όσο εγγράφεται η ταινία.
- Όταν το  Μορφή αρχείου] ορίζεται ως [XAVC S 4K], το [APS-C/Super 35mm] μπορεί να οριστεί ως [Όχι] ή [Ναι].

Ρύθμισ. εγγραφής

Όσο μεγαλύτερος είναι ο βαθμός ροής δεδομένων τόσο καλύτερη είναι η ποιότητα εικόνας.

Κουμπί MENU →  (Ρυθμίσεις κάμερας) →  Ρύθμισ. εγγραφής] → **Επιλέξτε την επιθυμητή λειτουργία.**

Όταν το  Μορφή αρχείου] έχει τεθεί στο [XAVC S 4K]

Ρύθμισ. εγγραφής	Βαθμός ροής δεδομένων	Περιγραφή
30p 100M/ 25p 100M	Κατά προσέγγιση 100 Mbps	Εγγράφει ταινίες με την υψηλότερη ποιότητα εικόνας στα 3840×2160 (30p/25p).
30p 60M/ 25p 60M	Κατά προσέγγιση 60 Mbps	Εγγράφει ταινίες υψηλής ποιότητας εικόνας στα 3840 × 2160 (30p/25p).
24p 100M* / -	Κατά προσέγγιση 100 Mbps	Εγγράφει ταινίες με την υψηλότερη ποιότητα εικόνας στα 3840×2160 (24p). Δημιουργεί ατμόσφαιρα κινηματογράφου.
24p 60M* / -	Κατά προσέγγιση 60 Mbps	Εγγράφει ταινίες υψηλής ποιότητας εικόνας στα 3840 × 2160 (24p). Δημιουργεί ατμόσφαιρα κινηματογράφου.

Όταν το [H264] Μορφή αρχείου] έχει οριστεί ως [XAVC S HD]

Ρύθμισ. εγγραφής	Βαθμός ροής δεδομένων	Περιγραφή
60p 50M/ 50p 50M	Κατά προσέγγιση 50 Mbps	Εγγράφει ταινίες υψηλής ποιότητας εικόνας στα 1920 × 1080 (60p/50p).
30p 50M/ 25p 50M	Κατά προσέγγιση 50 Mbps	Εγγράφει ταινίες υψηλής ποιότητας εικόνας στα 1920 × 1080 (30p/25p).
24p 50M* / -	Κατά προσέγγιση 50 Mbps	Εγγράφει ταινίες υψηλής ποιότητας εικόνας στα 1920 × 1080 (24p). Δημιουργεί ατμόσφαιρα κινηματογράφου.
120p 50M/ 100p 50M	Κατά προσέγγιση 50 Mbps	Εκτελεί εγγραφή υψηλής ταχύτητας στα 1280 × 720 (120p/100p). Μπορούν να εγγραφούν ταινίες στα 120 fps/100 fps. • Μπορείτε να δημιουργήσετε καλύτερες εικόνες σε αργή κίνηση χρησιμοποιώντας συμβατό εξοπλισμό επεξεργασίας.

Όταν το [H264] Μορφή αρχείου] έχει οριστεί ως [AVCHD]

Ρύθμισ. εγγραφής	Βαθμός ροής δεδομένων	Περιγραφή
60i 24M(FX)/ 50i 24M(FX)	24 Mbps (Μέγιστη τιμή)	Εγγράφει ταινίες υψηλής ποιότητας εικόνας στα 1920 × 1080 (60i/50i).
60i 17M(FH)/ 50i 17M(FH)	Κατά προσέγγιση 17 Mbps (MO)	Εγγράφει ταινίες τυπικής ποιότητας εικόνας στα 1920 × 1080 (60i/50i).
60p 28M(PS)/ 50p 28M(PS)	28 Mbps (Μέγιστη τιμή)	Εγγράφει ταινίες υψηλής ποιότητας εικόνας στα 1920 × 1080 (60p/50p).
24p 24M(FX)/ 25p 24M(FX)	24 Mbps (Μέγιστη τιμή)	Εγγράφει ταινίες υψηλής ποιότητας εικόνας στα 1920 × 1080 (24p/25p). Δημιουργεί ατμόσφαιρα κινηματογράφου.
24p 17M(FH)/ 25p 17M(FH)	Κατά προσέγγιση 17 Mbps (MO)	Εγγράφει ταινίες τυπικής ποιότητας εικόνας στα 1920×1080 (24p/25p). Δημιουργεί ατμόσφαιρα κινηματογράφου.

Όταν το [📺] Μορφή αρχείου] έχει οριστεί ως [MP4]

Ρύθμισ. εγγραφής	Βαθμός ροής δεδομένων	Περιγραφή
1920×1080 60p 28M/ 50p 28M	Κατά προσέγγιση 28 Mbps (MO)	Εγγράφει ταινίες υψηλής ποιότητας εικόνας 1920 × 1080 (60p/50p).
1920×1080 30p 16M/ 25p 16M	Κατά προσέγγιση 16 Mbps (MO)	Εγγράφει ταινίες τυπικής ποιότητας εικόνας 1920 × 1080 (30p/25p).
1280×720 30p 6M/ 25p 6M	Κατά προσέγγιση 6 Mbps (MO)	Εγγράφει ταινίες μικρού μεγέθους αρχείου στα 1280 × 720 (30p/25p).

* Μόνο όταν το [Επιλογ. NTSC/PAL] έχει οριστεί ως NTSC

Σημειώσεις

- Οι ταινίες που εγγράφονται στη ρύθμιση [60p 28M(PS)]/[50p 28M(PS)]/[60i 24M(FX)]/[50i 24M(FX)]/[24p 24M(FX)]/[25p 24M(FX)] στο [📺] Ρύθμισ. εγγραφής] μετατρέπονται από το PlayMemories Home προκειμένου να δημιουργηθεί ένας δίσκος εγγραφής AVCHD. Η μετατροπή αυτή μπορεί να διαρκέσει αρκετή ώρα. Επίσης, δεν είναι δυνατή η δημιουργία ενός δίσκου με την ποιότητα εικόνας του πρωτοτύπου. Εάν θέλετε να διατηρήσετε την ποιότητα εικόνας του πρωτοτύπου, αποθηκεύετε τις ταινίες σας σε δίσκο Blu-ray.
- Για να αναπαραγάγετε ταινίες 60p/50p/24p/25p σε τηλεόραση, η τηλεόραση πρέπει να είναι συμβατή με τα φορμά 60p/50p/24p/25p. Αν η τηλεόραση δεν είναι συμβατή με το φορμά 60p/50p/24p/25p, οι ταινίες με φορμά 60p/50p/24p/25p θα προβάλλονται ως ταινίες με φορμά 60i/50i.
- Κατά τη χρήση των ακόλουθων λειτουργιών, δεν μπορείτε να ορίσετε το [📺] Ρύθμισ. εγγραφής] ως [120p 50M]/[100p 50M].
 - [Ευφυές αυτόματο]
 - [Βελτιωμένο αυτόματ.]
 - [Επιλογή σκηνικού]
- Όταν το [📺] Ρύθμισ. εγγραφής] ορίζεται ως [120p 50M]/[100p 50M], το [APS-C/Super 35mm] ορίζεται ως [Nai].
- Μπορείτε να εγγράψετε ταινίες σε μορφή Super 35 mm όταν το [APS-C/Super 35mm] έχει οριστεί ως [Nai] (σελίδα 43).

Λειτουργίες αυτόματης εστίασης





[Λειτουργία εστίασης]: Μπορείτε να επιλέξετε τη μέθοδο εστίασης ώστε να ταιριάζει με την κίνηση του θέματος.







Κουμπί MENU →  (Ρυθμίσεις κάμερας) → **[Λειτουργία εστίασης]** → **Επιλέξτε την επιθυμητή ρύθμιση.**

AF-S (Μοναδική λήψη AF)	Η φωτογραφική μηχανή κλειδώνει την εστίαση όταν επιτυγχάνεται η επιθυμητή ρύθμιση εστίασης. Χρησιμοποιήστε αυτήν τη ρύθμιση όταν το θέμα δεν κινείται.
AF-A (Αυτόματη AF)	Τα [Μοναδική λήψη AF] και [Συνεχόμενη AF] εναλλάσσονται ανάλογα με την κίνηση του θέματος. Όταν το κουμπί του κλειστρου είναι πατημένο έως τη μέση, η φωτογραφική μηχανή κλειδώνει την εστίαση όταν προσδιορίσει ότι το θέμα είναι ακίνητο ή συνεχίζει να εστιάζει όταν το θέμα κινείται.
AF-C (Συνεχόμενη AF)	Η φωτογραφική μηχανή συνεχίζει να εστιάζει ενώ το κουμπί κλειστρου είναι πατημένο μέχρι τη μέση. Χρησιμοποιήστε αυτήν τη ρύθμιση όταν το θέμα είναι σε κίνηση.

[Περιοχή εστίασης]: Μπορείτε να επιλέξετε την περιοχή εστίασης. Χρησιμοποιήστε αυτήν τη λειτουργία όταν είναι δύσκολο να πετύχετε τη σωστή εστίαση σε λειτουργία αυτόματης εστίασης.



Κουμπί MENU →  (Ρυθμίσεις κάμερας) → **[Περιοχή εστίασης]** → **Επιλέξτε την επιθυμητή ρύθμιση.**

 (Ευρύ)	Εστιάζει αυτόματα σε ένα θέμα σε οποιοδήποτε σημείο της εικόνας.
 (Ζώνη)	Επιλέγει μια ζώνη στην οθόνη στην οποία θα εστιάσει. Μια ζώνη αποτελείται από εννέα περιοχές εστίασης και η φωτογραφική μηχανή επιλέγει αυτόματα μια περιοχή εστίασης στην οποία θα εστιάσει.
 (Κέντρο)	Εστιάζει αυτόματα σε ένα θέμα στο κέντρο της εικόνας.
 (Ευέλ. σημείο)	Σας επιτρέπει να μετακινήτε το πλαίσιο εύρους AF στο σημείο που θέλετε πάνω στην οθόνη και να εστιάζετε σε ένα πάρα πολύ μικρό αντικείμενο σε μια περιορισμένη περιοχή. Στην οθόνη λήψης Ευέλ. σημείο, μπορείτε να αλλάξετε το μέγεθος του πλαισίου εύρεσης του εύρους AF περιστρέφοντας τον τροχό ελέγχου.





 (Επεκτ. ευέλ. σημείο)	Εάν η φωτογραφική μηχανή δεν κατορθώσει να εστιάσει στο ένα επιλεγμένο σημείο, χρησιμοποιεί τα σημεία εστίασης γύρω από το ευέλικτο σημείο ως περιοχή δεύτερης προτεραιότητας για την επίτευξη της εστίασης.
      (AF με συνεχή παρακολ.)	<p>Όταν το κουμπί κλείστρου είναι πατημένο μέχρι τη μέση, το προϊόν παρακολουθεί το θέμα εντός της περιοχής αυτόματης εστίασης.</p> <p>Στρέψτε το δρομέα στο [AF με συνεχή παρακολ.] στην οθόνη ρύθμισης [Περιοχή εστίασης] και, έπειτα, επιλέξτε την επιθυμητή περιοχή για να ξεκινήσετε την παρακολούθηση χρησιμοποιώντας την αριστερή/δεξιά πλευρά του τροχού ελέγχου.</p> <p>Μπορείτε να μετακινήσετε την περιοχή από την οποία θα ξεκινήσει η παρακολούθηση σε οποιοδήποτε επιθυμητό σημείο, ορίζοντας την περιοχή ως ευέλικτο σημείο ή ως επεκτεινόμενο ευέλικτο σημείο.</p>





Αθόρυβη λήψη

Μπορείτε να τραβήξετε εικόνες χωρίς θόρυβο από το κλείστρο.

Κουμπί MENU →  (Προσαρμοσ. ρυθμίσεις) →  Αθόρυβη λήψη] → **Επιλέξτε την επιθυμητή ρύθμιση.**

Σημειώσεις

- Χρησιμοποιήστε τη λειτουργία  Αθόρυβη λήψη] με δική σας ευθύνη, λαμβάνοντας επαρκώς υπόψη τα δικαιώματα απορρήτου και πορτραίτου του θέματος.
- Ακόμα κι αν το  Αθόρυβη λήψη] έχει οριστεί ως [Ναι], δεν θα είναι απόλυτα αθόρυβο.
- Ακόμα κι αν το  Αθόρυβη λήψη] οριστεί ως [Ναι], ο ήχος λειτουργίας του διαφράγματος και της εστίασης θα ακούγονται.
- Κατά τη λήψη ακίνητων εικόνων μέσω της λειτουργίας  Αθόρυβη λήψη] με χαμηλή ευαισθησία ISO, αν στρέψετε τη φωτογραφική μηχανή σε πολύ έντονη πηγή φωτός, οι περιοχές υψηλής έντασης στην οθόνη ενδέχεται να εγγραφούν σε πιο σκοτεινούς τόνους.
- Όταν η ισχύς απενεργοποιείται, το κλείστρο ενδέχεται να παράγει έναν χαρακτηριστικό ήχο σε σπάνιες περιπτώσεις. Δεν πρόκειται για δυσλειτουργία.
- Ενδέχεται να παρουσιαστεί παραμόρφωση εικόνας που προκαλείται από την κίνηση του θέματος ή της φωτογραφικής μηχανής.

- Αν τραβήξετε εικόνες υπό στιγμιαίο φωτισμό ή φώτα που αναβοσβήνουν, όπως το φως φλας από άλλες φωτογραφικές μηχανές ή ο φωτισμός φθορίου, ενδέχεται να εμφανιστούν λωρίδες στην εικόνα.
- Αν θέλετε να απενεργοποιήσετε τον χαρακτηριστικό ήχο που ακούγεται όταν το θέμα βρίσκεται σε εστίαση ή όταν λειτουργεί ο χρονοδιακόπτης, ορίστε το [Ηχητικά σήματα] ως [Όχι].
- Ακόμα κι αν το  Αθόρυβη λήψη] οριστεί ως [Ναι], το κλείστρο ενδέχεται να παράγει έναν χαρακτηριστικό ήχο στις ακόλουθες περιπτώσεις:
 - Το [Ισορροπία λευκού] έχει οριστεί ως [Προσαρμ. διαμόρφ.]
 - [Καταχώρ. προσώπου]
- Δεν μπορείτε να επιλέξετε το  Αθόρυβη λήψη] όταν ο επιλογέας λειτουργίας έχει οριστεί σε άλλη επιλογή εκτός των P/A/S/M.
- Όταν το  Αθόρυβη λήψη] ορίζεται ως [Ναι], οι ακόλουθες λειτουργίες δεν είναι διαθέσιμες:
Συνεχής λήψη/Λήψη με φλας/Αυτόματο HDR/Εφέ φωτογραφίας/Προφίλ φωτογραφ./MΘ μακράς έκθεσης/Κλείσ.ηλ. μπρ. κουρτ./Βελτ.αυτόμ. Εξαγ. εικ./Λήψη BULB/MΘ πολλών κάδρων
- Κατά τη λήψη με τη χρήση λειτουργίας που έχει ληφθεί από το PlayMemories Camera Apps, το  Αθόρυβη λήψη] ακυρώνεται.
- Η ελάχιστη τιμή για την ευαισθησία ISO είναι ISO 100.
- Αφού ενεργοποιήσετε τη φωτογραφική μηχανή, ο χρόνος εντός του οποίου μπορείτε να ξεκινήσετε την εγγραφή επεκτείνεται κατά 0,5 δευτερόλεπτα.

Χρήση των λειτουργιών Wi-Fi και «Με ένα άγγιγμα» NFC

Δείτε παρακάτω τι μπορείτε να κάνετε χρησιμοποιώντας τις λειτουργίες Wi-Fi και «Με ένα άγγιγμα» NFC της φωτογραφικής μηχανής.

Αποθήκευση εικόνων σε υπολογιστή



Χρήση του smartphone ως τηλεχειριστηρίου για τη φωτογραφική μηχανή



Μεταφορά εικόνων από τη φωτογραφική μηχανή σε smartphone



Προβολή στατικών εικόνων στην τηλεόραση



Για λεπτομέρειες σχετικά με τις λειτουργίες Wi-Fi και «Με ένα άγγιγμα» NFC, ανατρέξτε στο εσώκλειστο έντυπο «Οδηγός σύνδεσης Wi-Fi/ «Με ένα άγγιγμα» (NFC)» ή στον «Οδηγός βοήθειας» (σελίδα 2).

Σύνδεση της φωτογραφικής μηχανής σε ασύρματο σημείο πρόσβασης

Συνδέστε τη φωτογραφική μηχανή με το ασύρματο σημείο πρόσβασης. Πριν ξεκινήσετε τη διαδικασία, βεβαιωθείτε ότι γνωρίζετε το SSID (όνομα του σημείου πρόσβασης) και τον κωδικό πρόσβασης του ασύρματου σημείου πρόσβασης.

1 Κουμπί MENU →  (Ασύρματα) → [Ρυθ. σημείου πρόσβ.]

2 Χρησιμοποιήστε τα ▲/▼ στον τροχό ελέγχου για να επιλέξετε το σημείο πρόσβασης στο οποίο θέλετε να συνδεθείτε. Πατήστε το ● στο κέντρο του τροχού ελέγχου κι εισαγάγετε τον κωδικό πρόσβασης, εάν εμφανίζεται ένα εικονίδιο κλειδί με ένα ασύρματο σημείο πρόσβασης, έπειτα επιλέξτε το [OK].

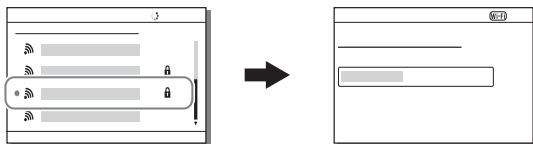

Σημειώσεις

- Εάν δεν επιτευχθεί η σύνδεση, ανατρέξτε στις οδηγίες λειτουργίες του ασύρματου σημείου πρόσβασης ή επικοινωνήστε με το διαχειριστή του σημείου πρόσβασης.
- Εάν θέλετε να αποθηκεύσετε εικόνες στον υπολογιστή σας, εγκαταστήστε το παρακάτω ειδικό λογισμικό στον υπολογιστή σας.
Όταν χρησιμοποιείτε τα Windows: PlayMemories Home
<http://www.sony.net/pm/>
Όταν χρησιμοποιείτε Mac: Wireless Auto Import
<http://www.sony.co.jp/imsoft/Mac/>

Προσθήκη εφαρμογών στη φωτογραφική μηχανή (PlayMemories Camera Apps)

Μπορείτε να προσθέσετε τις επιθυμητές λειτουργίες στη φωτογραφική μηχανή σας συνδεόμενοι στη διαδικτυακή τοποθεσία λήψης εφαρμογών (PlayMemories Camera Apps) μέσω του διαδικτύου.

Λήψη εφαρμογών

1 Συνδεθείτε στη διαδικτυακή τοποθεσία λήψης εφαρμογών.

<http://www.sony.net/pmca/>

- Για περισσότερες πληροφορίες για το περιβάλλον υπολογιστή που απαιτείται για τη λήψη, ανατρέξτε στη διαδικτυακή τοποθεσία λήψης εφαρμογών.

2 Ακολουθήστε τις οδηγίες στην οθόνη για να αποκτήσετε ένα λογαριασμό στην υπηρεσία (μόνο την πρώτη φορά).

- Εάν έχετε λογαριασμό, συνδεθείτε στην τοποθεσία λήψης εφαρμογών.

3 Επιλέξτε την εφαρμογή που θέλετε και πραγματοποιήστε λήψη της εφαρμογής στη φωτογραφική μηχανή, ακολουθώντας τις οδηγίες που εμφανίζονται στην οθόνη.

- Συνδέστε τον υπολογιστή με την κάμερα χρησιμοποιώντας το καλώδιο micro USB (παρέχεται), ακολουθώντας τις οδηγίες που εμφανίζονται στην οθόνη.

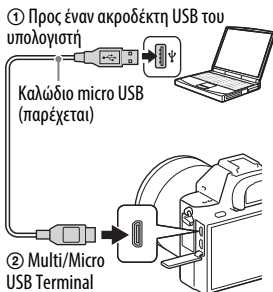



Σημειώσεις

- Η λειτουργία λήψης εφαρμογών ενδέχεται να μην είναι διαθέσιμη σε ορισμένες χώρες και περιοχές. Για λεπτομέρειες, ανατρέξτε στη διαδικτυακή τοποθεσία λήψης εφαρμογών ανωτέρω.

Τρόπος λήψης εφαρμογών απευθείας χρησιμοποιώντας τη λειτουργία Wi-Fi της φωτογραφικής μηχανής

Μπορείτε να κάνετε λήψη εφαρμογών, χρησιμοποιώντας τη λειτουργία Wi-Fi, χωρίς να χρειάζεται σύνδεση με υπολογιστή.



Επιλέξτε το κουμπί MENU →  (Εφαρμογή) → [Λίστα εφαρμογών] →  (PlayMemories Camera Apps), έπειτα ακολουθήστε τις οδηγίες στην οθόνη για να λάβετε εφαρμογές.

- Φροντίστε να έχετε δημιουργήσει εκ των προτέρων λογαριασμό για τη συγκεκριμένη υπηρεσία.
- Επιλέξτε το κουμπί MENU →  (Ασύρματα) → [Ρυθ. σημείου πρόσβ.] → σημείο πρόσβασης όπου θα συνδεθείτε → αλλάξτε το [Ρύθμιση διεύθυν. IP] σε [Αυτόματη] εάν έχει οριστεί ως [Χειροκίνητα].

Έναρξη της εφαρμογής

1 Κουμπί MENU →  (Εφαρμογή) → [Λίστα εφαρμογών] →

Επιλέξτε την επιθυμητή εφαρμογή για εκκίνηση.

- Μπορείτε να χρησιμοποιήσετε το μενού [Με ένα άγγιγμ.(NFC)] για να εγκαταστήσετε λειτουργίες με ένα άγγιγμα NFC και να ανακαλέσετε τις εφαρμογές απλά ακουμπώντας το smartphone στο σημάδι  στη φωτογραφική μηχανή.
- Προτού χρησιμοποιήσετε τις λειτουργίες με ένα άγγιγμα NFC, ρυθμίστε τις εφαρμογές που θέλετε να ανακαλείτε χρησιμοποιώντας την ακόλουθη διαδικασία: Κουμπί MENU →  (Ασύρματα) → [Με ένα άγγιγμ.(NFC)] → επιθυμητή εφαρμογή
Αφού εμφανιστεί η οθόνη λήψης στη φωτογραφική μηχανή, αγγίξτε το smartphone στη φωτογραφική μηχανή.
- Το «Εξυπνο ενσωματωμένο τηλεχειριστήριο» έχει εκχωρηθεί στο [Με ένα άγγιγμ.(NFC)] στην προεπιλεγμένη ρύθμιση.

Ανάπτυξη εικόνων RAW (Image Data Converter)

Με το «Image Data Converter» μπορείτε να κάνετε τα εξής:

- Μπορείτε να αναπαραγάγετε και να επεξεργαστείτε εικόνες σε μορφή RAW με διάφορες διορθώσεις, όπως η καμπύλη τόνου και η ευκρίνεια.
- Μπορείτε να προσαρμόσετε εικόνες με την ισορροπία λευκού, την έκθεση, το [Δημιουργικό στυλ] κ.λπ.
- Μπορείτε να αποθηκεύσετε τις εικόνες που προβάλατε και επεξεργαστήκατε σε έναν υπολογιστή.
Μπορείτε να αποθηκεύσετε τις εικόνες είτε σε μορφή RAW είτε σε ένα γενικό μορφή αρχείου.
- Μπορείτε να προβάλετε και να συγκρίνετε εικόνες RAW και εικόνες JPEG που έχουν εγγραφεί με αυτήν τη φωτογραφική μηχανή.
- Μπορείτε να κατατάξετε τις εικόνες σε 5 κατηγορίες.
- Μπορείτε να εφαρμόσετε ετικέτες χρωμάτων.

Εγκατάσταση του Image Data Converter

Χρησιμοποιώντας το πρόγραμμα περιήγησης στο διαδίκτυο του υπολογιστή σας, μεταβείτε στο ακόλουθο URL και, έπειτα, ακολουθήστε τις οδηγίες στην οθόνη για να πραγματοποιήσετε λήψη του Image Data Converter.

<http://www.sony.co.jp/ids-se/>

- Απαιτείται σύνδεση στο διαδίκτυο.
- Για λεπτομέρειες σχετικά με τη λειτουργία, ανατρέξτε στην ακόλουθη σελίδα υποστήριξης του Image Data Converter (μόνο στα Αγγλικά):
<http://www.sony.co.jp/ids-se/>
- Μπορείτε επίσης να ελέγξετε τις λεπτομέρειες από το «Βοήθεια» στη γραμμή μενού του Image Data Converter.

Εισαγωγή εικόνων στον υπολογιστή σας και χρήση τους (PlayMemories Home)

Το λογισμικό PlayMemories Home σας επιτρέπει να εισάγετε ακίνητες εικόνες και ταινίες στον υπολογιστή σας και να τις χρησιμοποιείτε.

Το PlayMemories Home είναι απαραίτητο για την εισαγωγή ταινιών XAVC S ή ταινιών AVCHD στον υπολογιστή σας.



Εισαγωγή εικόνων από τη φωτογραφική μηχανή

Αναπαραγωγή εισηγμένων εικόνων



Στα Windows, είναι διαθέσιμες και οι ακόλουθες λειτουργίες:



Προβολή εικόνων σε ημερολόγιο



Δημιουργία δίσκων με ταινίες



YouTube™

Αποστολή εικόνων σε υπηρεσίες δικτύου

Κοινοποίηση εικόνων στο PlayMemories Online™



- Μπορείτε να κάνετε λήψη του Image Data Converter ή του Remote Camera Control, κ.λπ. εκτελώντας την ακόλουθη διαδικασία:
Συνδέστε τη φωτογραφική μηχανή στον υπολογιστή σας → εκκινήστε το PlayMemories Home → πατήστε το [Ειδοποιήσεις].

Σημειώσεις

- Για τη χρήση του PlayMemories Online ή άλλων υπηρεσιών δικτύου, απαιτείται σύνδεση στο Διαδίκτυο. Το PlayMemories Online ή άλλες υπηρεσίες δικτύου μπορεί να μην είναι διαθέσιμες σε ορισμένες χώρες ή περιοχές.
- Για λογισμικό για Mac, επισκεφθείτε την ακόλουθη διεύθυνση URL:
<http://www.sony.co.jp/imsoft/Mac/>

- Εάν το λογισμικό PMB (Picture Motion Browser), που συνόδευε τα μοντέλα που κυκλοφόρησαν πριν από το 2011, είναι ήδη εγκατεστημένο στον υπολογιστή σας, θα αντικατασταθεί από το PlayMemories Home κατά την εγκατάσταση. Χρησιμοποιήστε το λογισμικό PlayMemories Home, διάδοχο του PMB.
- Οι ταινίες που έχουν εγγραφεί με χρήση της ρύθμισης [60p 28M(PS)]/[50p 28M(PS)], [60i 24M(FX)]/[50i 24M(FX)] ή [24p 24M(FX)]/[25p 24M(FX)] στο [H] Ρύθμισ. εγγραφής] μετατρέπονται από το PlayMemories Home για τη δημιουργία δίσκου εγγραφής AVCHD. Η μετατροπή αυτή μπορεί να διαρκέσει αρκετή ώρα. Επίσης, δεν είναι δυνατή η δημιουργία ενός δίσκου με την ποιότητα εικόνας του πρωτοτύπου. Εάν θέλετε να διατηρήσετε την ποιότητα εικόνας του πρωτοτύπου, αποθηκεύετε τις ταινίες σας σε δίσκο Blu-ray.

Εγκατάσταση του PlayMemories Home

Χρησιμοποιώντας το πρόγραμμα περιήγησης στο διαδίκτυο του υπολογιστή σας, μεταβείτε στο ακόλουθο URL και, έπειτα, ακολουθήστε τις οδηγίες στην οθόνη για να πραγματοποιήσετε λήψη του PlayMemories Home.

<http://www.sony.net/pm/>

- Απαιτείται σύνδεση στο διαδίκτυο.
- Για λεπτομέρειες σχετικά με τη λειτουργία, ανατρέξτε στην ακόλουθη σελίδα υποστήριξης του PlayMemories Home (μόνο στα Αγγλικά):
<http://www.sony.co.jp/pmh-se/>

Για να προσθέσετε λειτουργίες στο PlayMemories Home

Όταν συνδέετε τη φωτογραφική μηχανή με τον υπολογιστή σας, νέες λειτουργίες μπορούν να προστεθούν στο PlayMemories Home. Συνιστάται να συνδέετε τη φωτογραφική μηχανή με τον υπολογιστή σας ακόμα κι αν το PlayMemories Home έχει ήδη εγκατασταθεί στον υπολογιστή.

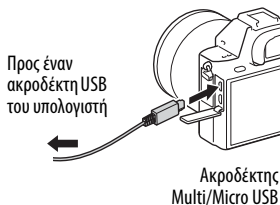

Έλεγχος της φωτογραφικής μηχανής μέσω του υπολογιστή σας (Remote Camera Control)

Συνδέστε τη φωτογραφική μηχανή στον υπολογιστή σας. Με το Remote Camera Control, μπορείτε:

- Να ρυθμίσετε τη φωτογραφική μηχανή ή να εγγράψετε μια εικόνα από τον υπολογιστή.
- Να εγγράψετε μια εικόνα απευθείας στον υπολογιστή.
- Να κάνετε λήψη με περιοδικό χρονοδιακόπτη.

Πριν από τη χρήση, κάντε την εξής ρύθμιση: Κουμπί MENU →  (Διαμόρφωση) → [Σύνδεση USB] → [Τηλεχειρισμ. από PC]

Εγκατάσταση του Remote Camera Control

Χρησιμοποιώντας το πρόγραμμα περιήγησης στο διαδίκτυο του υπολογιστή σας, μεταβείτε στο ακόλουθο URL και, έπειτα, ακολουθήστε τις οδηγίες στην οθόνη για να πραγματοποιήσετε λήψη του Remote Camera Control.

Windows:

<http://www.sony.co.jp/imsoft/Win/>

Mac:

<http://www.sony.co.jp/imsoft/Mac/>

- Απαιτείται σύνδεση στο διαδίκτυο.
- Για λεπτομέρειες σχετικά με τη λειτουργία, ανατρέξτε στη Βοήθεια.

Έλεγχος του αριθμού των εικόνων και του εγγράψιμου χρόνου ταινιών

Όταν εισάγετε μια κάρτα μνήμης στη φωτογραφική μηχανή και τοποθετείτε το διακόπτη λειτουργίας στο ON, στην οθόνη εμφανίζεται ο αριθμός των εικόνων που μπορούν να εγγραφούν (εφόσον συνεχίσετε τη λήψη με τις τρέχουσες ρυθμίσεις).

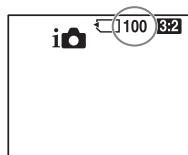

Σημειώσεις

- Όταν ένα «0» (ο αριθμός εγγράψιμων εικόνων) αναβοσβήνει σε κίτρινο χρώμα, σημαίνει ότι η κάρτα μνήμης είναι πλήρης. Αντικαταστήστε την κάρτα μνήμης με μια άλλη ή διαγράψτε εικόνες από την τρέχουσα κάρτα μνήμης (σελίδες 46, 76).
- Όταν η ένδειξη «NO CARD» (ο αριθμός εγγράψιμων εικόνων) αναβοσβήνει σε κίτρινο χρώμα, σημαίνει ότι δεν έχει εισαχθεί κάρτα μνήμης. Εισαγάγετε μια κάρτα μνήμης.

Ο αριθμός των εικόνων που μπορούν να εγγραφούν σε μια κάρτα μνήμης

Στον ακόλουθο πίνακα, εμφανίζεται ο κατά προσέγγιση αριθμός εικόνων που μπορούν να εγγραφούν σε μια κάρτα μνήμης που έχει διαμορφωθεί με αυτήν τη φωτογραφική μηχανή. Οι τιμές έχουν οριστεί με χρήση τυπικών καρτών μνήμης Sony για δοκιμές. Οι τιμές μπορεί να ποικίλλουν ανάλογα με τις συνθήκες λήψης και τον τύπο της κάρτας μνήμης που χρησιμοποιείται.

Μέγεθος εικόνας: L: 42M**Αναλ. διαστάσεων: 3:2*****Κάρτα μνήμης διαμορφωμένη
με αυτή τη φωτογραφική μηχανή****(Μονάδες: Εικόνες)**

Χωρητικότητα Ποιότητα	8 GB	16 GB	32 GB	64 GB
Τυπική	770	1550	3100	6200
Υψηλή	520	1000	2100	4200
Πολύ λεπτή	270	540	1050	2150
RAW & JPEG	130	260	520	1050
RAW	170	350	700	1400

* Όταν η ρύθμιση  Αναλ. διαστάσεων] έχει οριστεί ως [16:9], μπορείτε να εγγράψετε περισσότερες εικόνες από αυτές που δείχνουν οι αριθμοί στον παραπάνω πίνακα (εκτός εάν έχει επιλεγεί το φορμά [RAW]).

Ο αριθμός των εικόνων που μπορούν να εγγραφούν χρησιμοποιώντας ένα πακέτο μπαταριών

Σημειώστε ότι οι πραγματικοί αριθμοί μπορεί να διαφέρουν, ανάλογα με τις συνθήκες χρήσης.

		Διάρκεια μπαταρίας	Αριθμός εικόνων
Λήψη (ακίνητες εικόνες)	Οθόνη	—	Περίπου 340 εικόνες
	Εικονοσκόπιο	—	Περίπου 290 εικόνες
Πραγματική λήψη (ταινίες)	Οθόνη	Περίπου 55 λεπτά	—
	Εικονοσκόπιο	Περίπου 50 λεπτά	—
Συνεχής λήψη (ταινίες)	Οθόνη	Περίπου 95 λεπτά	—
	Εικονοσκόπιο	Περίπου 95 λεπτά	—
Προβολή (ακίνητες εικόνες)		Περίπου 280 λεπτά	Περίπου 5600 εικόνες

Σημειώσεις

- Οι παραπάνω αριθμοί εικόνων ισχύουν όταν το πακέτο μπαταριών είναι πλήρως φορτισμένο. Ο αριθμός των εικόνων μπορεί να είναι μικρότερος, ανάλογα με τις συνθήκες χρήσης.

- Ο αριθμός των εικόνων που μπορούν να εγγραφούν ισχύει για λήψη υπό τις ακόλουθες συνθήκες:
 - Το πακέτο μπαταριών χρησιμοποιείται σε θερμοκρασία περιβάλλοντος 25°C.
 - Χρησιμοποιείται ο φακός FE 28-70 mm F3.5-5.6 OSS (πωλείται χωριστά)
 - Χρησιμοποιείται Sony Μέσο Memory Stick PRO Duo (Mark2) (πωλείται χωριστά)
 - Η ρύθμιση [Φωτειν. εικονοσκ.] έχει οριστεί ως [Χειροκίνηση] [±0].
 - Η ρύθμιση [Φωτεινότητα οθόνης] έχει οριστεί ως [Χειροκίνηση] [±0].
 - Το [Ποιότητα προβολής] έχει οριστεί ως [Τυπική].
- Ο αριθμός που αντιστοιχεί στο «Λήψη (ακίνητες εικόνες)» βασίζεται στο πρότυπο CIPA και ισχύει για λήψη υπό τις ακόλουθες συνθήκες: (CIPA: Camera & Imaging Products Association)
 - Η ρύθμιση DISP έχει οριστεί σε [Εμφ. όλων στοιχ.].
 - Το [Λειτουργία εστίασης] έχει τεθεί στο [AF-S].
 - Γίνεται λήψη κάθε 30 δευτερόλεπτα.
 - Η μηχανή ενεργοποιείται και απενεργοποιείται άπαξ κάθε δέκα φορές.
- Ο αριθμός των λεπτών για τη λήψη ταινίας βασίζεται στο πρότυπο CIPA και ισχύει για λήψη υπό τις ακόλουθες συνθήκες:
 - Η ρύθμιση [H/II] Ρύθμισ. εγγραφής] έχει οριστεί σε [60i 17M(FH)]/[50i 17M(FH)].
 - Κανονική λήψη ταινίας: Η διάρκεια της μπαταρίας βασίζεται στην επανειλημμένη εναλλαγή μεταξύ λήψης, ζουμ, αναμονής λήψης, ενεργοποίησης/απενεργοποίησης κ.λπ.
 - Συνεχής λήψη ταινίας: Η διάρκεια της μπαταρίας βασίζεται στη συνεχή λήψη μέχρι να συμπληρωθεί το όριο (29 λεπτά) και, κατόπιν, στη συνέχιση της λήψης, πατώντας ξανά το κουμπί MOVIE. Άλλες λειτουργίες, όπως το ζουμ, δεν χρησιμοποιούνται.

Διαθέσιμος χρόνος εγγραφής για ταινία

Στον ακόλουθο πίνακα, εμφανίζεται ο κατά προσέγγιση συνολικός χρόνος εγγραφής με χρήση κάρτας μνήμης που έχει διαμορφωθεί με αυτήν τη φωτογραφική μηχανή. Ο χρόνος εγγραφής για ταινίες XAVC S και AVCHD είναι ο χρόνος εγγραφής όταν τραβάτε με το [Διπλή ΕΓΓ. βίντεο] ρυθμισμένο στο [Όχι].

Κάρτα μνήμης διαμορφωμένη με αυτή τη φωτογραφική μηχανή (ω (ώρα), λ (λεπτό))

Χωρητικότητα Ρύθμισ. εγγραφής	8 GB	16 GB	32 GB	64 GB
30p 100M/25p 100M	—	—	—	1 ω 15 λ
30p 60M/25p 60M	—	—	—	2 ω 5 λ
24p 100M*/ –	—	—	—	1 ω 15 λ
24p 60M*/ –	—	—	—	2 ω 5 λ
60p 50M/50p 50M	—	—	—	2 ω 35 λ
30p 50M/25p 50M	—	—	—	2 ω 35 λ
24p 50M*/ –	—	—	—	2 ω 35 λ
120p 50M/100p 50M	—	—	—	2 ω 35 λ
60i 24M(FX)/ 50i 24M(FX)	40 λ	1 ω 25 λ	3 ω	6 ω
60i 17M(FH)/ 50i 17M(FH)	55 λ	2 ω	4 ω 5 λ	8 ω 15 λ
60p 28M(PS)/ 50p 28M(PS)	35 λ	1 ω 15 λ	2 ω 30 λ	5 ω 5 λ
24p 24M(FX)/ 25p 24M(FX)	40 λ	1 ω 25 λ	3 ω	6 ω
24p 17M(FH)/ 25p 17M(FH)	55 λ	2 ω	4 ω 5 λ	8 ω 15 λ
1920×1080 60p 28M/ 1920×1080 50p 28M	35 λ	1 ω 15 λ	2 ω 35 λ	5 ω 20 λ
1920×1080 30p 16M/ 1920×1080 25p 16M	1 ω	2 ω	4 ω 10 λ	8 ω 25 λ
1280×720 30p 6M/ 1280×720 25p 6M	2 ω 35 λ	5 ω 20 λ	10 ω 55 λ	22 ω

* Μόνο όταν το [Επιλογ. NTSC/PAL] έχει οριστεί ως NTSC

- Η συνεχής λήψη είναι δυνατή για περίπου 29 λεπτά (περιορισμός προδιαγραφής του προϊόντος). Επίσης, αν η μορφή αρχείου οριστεί ως MP4 (28M), μπορείτε να πραγματοποιείτε συνεχή λήψη για περίπου 20 λεπτά τη φορά (με περιορισμό μεγέθους αρχείου 4 GB).

Σημειώσεις

- Ο εγγράψιμος χρόνος ταινιών ποικίλλει, επειδή η φωτογραφική μηχανή διαθέτει τη λειτουργία VBR (Variable Bit Rate - Μεταβλητός ρυθμός μετάδοσης), η οποία προσαρμόζει αυτόματα την ποιότητα της εικόνας ανάλογα με τη σκηνή λήψης. Όταν γίνεται εγγραφή ενός γρήγορα κινούμενου θέματος, η εικόνα είναι πιο καθαρή, αλλά ο εγγράψιμος χρόνος είναι μικρότερος, επειδή απαιτείται μεγαλύτερος χώρος αποθήκευσης για την εγγραφή. Επίσης, ο εγγράψιμος χρόνος ποικίλλει ανάλογα με τις συνθήκες λήψης, το θέμα ή τις ρυθμίσεις ποιότητας/μεγέθους εικόνας.
- Οι τιμές που παρουσιάζονται δεν ισχύουν για το χρόνο συνεχούς εγγραφής.
- Ο χρόνος εγγραφής μπορεί να διαφέρει, ανάλογα με τις συνθήκες λήψης και την κάρτα μνήμης που χρησιμοποιείται.
- Για λεπτομέρειες σχετικά με την αναπαραγωγή ταινιών, βλέπε σελίδα 73.

Σημειώσεις σχετικά με τη συνεχή εγγραφή ταινίας

- Η ενέργεια που απαιτείται για την εγγραφή ταινιών υψηλής ποιότητας ή τη συνεχή λήψη χρησιμοποιώντας τον αισθητήρα εικόνας είναι πολλή. Ως εκ τούτου, εάν συνεχίσετε τη λήψη, η θερμοκρασία στο εσωτερικό της φωτογραφικής μηχανής θα ανέβει, ειδικότερα αυτή του αισθητήρα εικόνας. Σε αυτές τις περιπτώσεις, η φωτογραφική μηχανή απενεργοποιείται αυτόματα, επειδή οι υψηλές θερμοκρασίες επηρεάζουν την ποιότητα των εικόνων ή τον εσωτερικό μηχανισμό της φωτογραφικής μηχανής.
- Η χρονική διάρκεια που διατίθεται για εγγραφή ταινιών έχει ως εξής όταν η κάμερα αρχίζει την εγγραφή, αφού ήταν απενεργοποιημένη για κάποιο διάστημα. (Οι ακόλουθες τιμές υποδεικνύουν το συνεχή χρόνο από όταν η κάμερα αρχίζει την εγγραφή έως ότου πάψει την εγγραφή.)

Θερμοκρασία περιβάλλοντος	Χρόνος συνεχούς εγγραφής για ταινίες (HD)	Χρόνος συνεχούς εγγραφής για ταινίες (4K)
20°C	Περίπου 29 λεπτά	Περίπου 29 λεπτά
30°C	Περίπου 29 λεπτά	Περίπου 29 λεπτά
40°C	Περίπου 29 λεπτά	Περίπου 22 λεπτά

HD: AVCHD FH (17 Mbps)

4K: XAVC S 4K (Super 35 mm, 60 Mbps)

- Ο διαθέσιμος χρόνος για την εγγραφή ταινιών ποικίλλει, ανάλογα με τη θερμοκρασία ή την κατάσταση της φωτογραφικής μηχανής πριν από την έναρξη της εγγραφής. Εάν κάνετε συχνά ανασύνθεση ή λήψη εικόνων μετά την ενεργοποίηση της φωτογραφικής μηχανής, η θερμοκρασία στο εσωτερικό της θα ανέβει και ο διαθέσιμος χρόνος εγγραφής θα μειωθεί.

- Όταν εμφανίζεται η ένδειξη [L], διακόψτε την εγγραφή ταινίας. Η θερμοκρασία στο εσωτερικό της φωτογραφικής μηχανής έχει αυξηθεί σε μη αποδεκτά επίπεδα.
- Εάν η φωτογραφική μηχανή διακόψει την εγγραφή λόγω θερμοκρασίας, αφήστε τη για λίγα λεπτά εκτός χρήσης, αφού την απενεργοποιήσετε. Ξεκινήστε ξανά την εγγραφή, αφού η θερμοκρασία στο εσωτερικό της μηχανής πέσει εντελώς.
- Εάν τηρείτε τα ακόλουθα, ο χρόνος εγγραφής θα είναι μεγαλύτερος.
 - Προφυλάσσετε τη φωτογραφική μηχανή από την απευθείας έκθεση στο ηλιακό φως.
 - Απενεργοποιείτε τη φωτογραφική μηχανή όταν δεν τη χρησιμοποιείτε.
- Ο μέγιστος χρόνος συνεχούς εγγραφής είναι 29 λεπτά.
- Το μέγιστο μέγεθος ενός αρχείου ταινίας είναι 2 GB, όταν το [M] Μορφή αρχείου] έχει τεθεί στο [AVCHD]. Όταν το μέγεθος αρχείου είναι περίπου 2 GB, δημιουργείται αυτόματα ένα νέο αρχείο ταινίας.
- Όταν το [M] Μορφή αρχείου] ορίζεται ως [MP4], ένα μεμονωμένο αρχείο ταινίας περιορίζεται περίπου στα 4 GB. Η εγγραφή ταινίας θα διακόπτεται αυτόματα αν το μέγεθος αρχείου μιας ταινίας που εγγράφεται φτάσει περίπου τα 4 GB.

Τεχνικά χαρακτηριστικά

Φωτογραφική μηχανή

[Σύστημα]

Τύπος φωτογραφικής μηχανής:
Ψηφιακή φωτογραφική μηχανή
με εναλλάξιμο φακό
Φακός: Φακός E-mount της Sony

[Αισθητήρας εικόνας]

Φορμά εικόνας:
35 mm πλήρους μεγέθους
(35,9 mm × 24,0 mm),
αισθητήρας εικόνας CMOS
Αριθμός ενεργών εικονοστοιχείων
φωτογραφικής μηχανής:
Περίπου 42 400 000 pixel
Συνολικός αριθμός pixel
φωτογραφικής μηχανής:
Περίπου 43 600 000 pixel

[SteadyShot]

Σύστημα: Σύστημα σταθεροποίησης
εικόνας μετακίνησης αισθητήρα
εντός της κάμερας

[Προστασία κατά της σκόνης]

Σύστημα: Επίστρωση προστασίας
από φορτία στον αισθητήρα
εικόνας και μηχανισμός
μετατόπισης αισθητήρα εικόνας

[Σύστημα αυτόματης εστίασης]

Σύστημα: Σύστημα ανίχνευσης
φάσης/Σύστημα ανίχνευσης
αντίθεσης
Εύρος ευαισθησίας:
-2 EV έως +20 EV
(στο ισοδύναμο ISO 100 με
φακό F2.0)
Φωτιστής AF: Περίπου 0,3 m έως 3 m
(Όταν χρησιμοποιείται
FE 28-70 mm F3.5-5.6 OSS)

[Ηλεκτρονικό εικονοσκόπιο]

Τύπος: Ηλεκτρονικό εικονοσκόπιο
Συνολικός αριθμός κουκκίδων:
2 359 296 κουκκίδες
Κάλυψη κάδρου: 100%
Μεγέθυνση: Περίπου 0,78 × με
φακό 50 mm στο άπειρο, -1 m⁻¹
Απόσταση ματιού: Περίπου 23 mm
από το προσοφθάλμιο, 18,5 mm
από το πλαίσιο του
προσοφθαλμίου στο -1 m⁻¹
(συμβατή με το πρότυπο CIPA)
Ρύθμιση διόπτρας:
-4,0 m⁻¹ έως +3,0 m⁻¹

[Οθόνη]

Οθόνη LCD: 7,5 cm (τύπος 3.0) TFT
Συνολικός αριθμός κουκκίδων:
1 228 800 (640 × 4 (RGBW)
× 480) κουκκίδες

[Έλεγχος έκθεσης]

Μέθοδος μέτρησης: Μέτρηση αξιολόγησης 1 200 ζωνών
 Εύρος μέτρησης: -3 EV έως +20 EV (στο ισοδύναμο ISO 100 με φακό F2.0)

Εναισθησία ISO (Συνιστώμενος δείκτης έκθεσης):
 Ακίνητες εικόνες: ISO 100 έως 25 600 (Εκτεταμένο ISO: ελάχιστο ISO 50, μέγιστο ISO 102 400), [ISO AUTO] (ISO 100 έως 6 400, το Μέγιστο/Ελάχιστο μπορεί να ρυθμιστεί).
 Ταινίες: Ισοδύναμο ISO 100 έως 25 600 [ISO AUTO] (Ισοδύναμο ISO 100 έως 6 400, το Μέγιστο/Ελάχιστο μπορεί να ρυθμιστεί.)

Αντιστάθμιση έκθεσης: $\pm 5,0$ EV (δυνατότητα επιλογής βήματος μεταξύ 1/3 EV και 1/2 EV)
 Όταν χρησιμοποιείται επιλογέας αντιστάθμισης έκθεσης: $\pm 3,0$ EV (Βήμα 1/3 EV)

[Κλείστρο]

Τύπος: Ηλεκτρονικά ελεγχόμενο, κατακόρυφου-εγκάρσιου οριζιακού επιπέδου

Εύρος ταχύτητας:
 Ακίνητες εικόνες: 1/8 000 δευτερόλεπτα έως 30 δευτερόλεπτα, BULB
 Ταινίες: 1/8 000 δευτερόλεπτα έως 1/4 δευτερόλεπτου (βήμα 1/3 EV)

- Συσκευή συμβατή με 1080/60i έως 1/60 δευτερολέπτου σε λειτουργία AUTO (έως 1/30 δευτερολέπτου σε λειτουργία Αυτόματου αργού κλείστρου)
- Συσκευή συμβατή με 1080/50i έως 1/50 δευτερολέπτου σε λειτουργία AUTO (έως 1/25 δευτερολέπτου σε λειτουργία Αυτόματου αργού κλείστρου)

Ταχύτητα συγχρονισμού φλας: 1/250 δευτερολέπτου

[Συνεχής λήψη]

Ταχύτητα συνεχούς λήψης:

- ☐Hi: Μέγιστο 5 εικόνες ανά δευτερόλεπτο/☐Lo: Μέγιστο 2.5 εικόνες ανά δευτερόλεπτο
- Με βάση τις συνθήκες μέτρησής μας. Η ταχύτητα της συνεχούς λήψης μπορεί να είναι μικρότερη, ανάλογα με τις συνθήκες λήψης.

Ο αριθμός συνεχών λήψεων:

- ☐Hi: Πολύ λεπτή 24 εικόνες

[Φορμά εγγραφής]

Μορφή αρχείου: Συμβατότητα με JPEG (DCF Ver. 2.0, Exif Ver. 2.3, MPF Baseline), RAW (φορμά Sony ARW 2.3)

Ταινία (φορμά XAVC S): MPEG-4 AVC/H.264 XAVC S ver.1.0 συμβατό φορμά
 Βίντεο: MPEG-4 AVC/H.264
 Ήχος: LPCM 2ch (48 kHz 16 bit)

Ταινία (φορμά AVCHD): Φορμά AVCHD συμβατό με Εκδ. Εκδ. 2.0
 Βίντεο: MPEG-4 AVC/H.264
 Ήχος: Dolby Digital 2ch, εξοπλισμένη με Dolby Digital Stereo Creator

- Κατασκευάζεται κατόπιν αδείας από την Dolby Laboratories.

Ταινία (φορμά MP4):
 Βίντεο: MPEG-4 AVC/H.264
 Ήχος: MPEG-4 AAC-LC 2ch

[Μέσο εγγραφής]

Μέσο Memory Stick PRO Duo, κάρτα SD

[Τερματικά εισόδου/εξόδου]

Ακροδέκτης Multi/Micro USB*:
 Hi-Speed USB (USB 2.0)
 HDMI: Υποδοχή micro HDMI τύπου D

 (Μικρόφωνο) Ακροδέκτης:
 Υποδοχή mini Stereo \varnothing 3,5 mm

 (Ακουστικά) Ακροδέκτης: Μίνι βύσμα στερεοφωνικό \varnothing 3,5 mm

* Υποστηρίζει συσκευές συμβατές με micro USB.

[Ισχύς, γενικά]

Πακέτο μπαταριών:
 Επαναφορτιζόμενες μπαταρίες NP-FW50

[Κατανάλωση ισχύος (κατά τη λήψη)]

Όταν χρησιμοποιείται FE 28-70 mm F3.5-5.6 OSS
 Όταν χρησιμοποιείται το εικονοσκόπιο:
 Περίπου 3,2 W
 Όταν χρησιμοποιείται η οθόνη:
 Περίπου 2,7 W

[Άλλα]

Exif Print: Συμβατή
 DPOF: Συμβατή
 PRINT Image Matching III: Συμβατή
 Διαστάσεις (περίπου):

126,9 mm × 95,7 mm × 60,3 mm
 (Π/Υ/Β, χωρίς τις προεξοχές)

Βάρος:

Περίπου 625 g (με μπαταρία και Μέσο Memory Stick PRO Duo)
 Περίπου 582 g (μόνο το σώμα)

Θερμοκρασία λειτουργίας:
 0°C έως 40°C

[Ασύρματο δίκτυο LAN]

Υποστηριζόμενο φορμά:
 IEEE 802.11 b/g/n

Ζώνη συχνότητων:

ζώνη συχνότητων 2,4 GHz

Ασφάλεια: WEP/WPA-PSK/
 WPA2-PSK

Μέθοδος σύνδεσης: Wi-Fi Protected Setup™ (WPS)/Χειροκίνητα
 Μέθοδος πρόσβασης: Λειτουργία δομής

NFC: Συμβατή με NFC Forum
 Type 3 Tag

Αρ. μοντέλου WW325951

Φορτιστής μπαταρίας BC-VW1

Ονομαστική τιμή εισόδου: AC 100 V
έως 240 V, 50 Hz/60 Hz, 4,2 W

Ονομαστική τιμή εξόδου:
8,4 V DC, 0,28 A

Εύρος θερμοκρασιών λειτουργίας:
0°C έως 40°C

Εύρος θερμοκρασιών αποθήκευσης:
-20°C έως +60°C

Προσαρμογέας τροφοδοτικού AC AC-UD10/AC-UUD11

Απαιτήσεις ισχύος: AC 100 V έως
240 V, 50 Hz/60 Hz, 0,2 A

Τάση εξόδου: DC 5 V, 1,5 A

Επαναφορτιζόμενες μπαταρίες NP-FW50

Τύπος μπαταρίας: Μπαταρία ιόντων
λιθίου

Μέγιστη τάση: DC 8,4 V

Ονομαστική τάση: DC 7,2 V

Μέγιστη τάση φόρτισης: DC 8,4 V

Μέγιστο ρεύμα φόρτισης: 1,02 A



Χωρητικότητα: 7,3 Wh (1 020 mAh)

Η σχεδίαση και τα τεχνικά
χαρακτηριστικά υπόκεινται σε
αλλαγές χωρίς προειδοποίηση.

Συμβατότητα δεδομένων εικόνας

- Η φωτογραφική μηχανή συμμορφώνεται με το παγκόσμιο πρότυπο DCF (Design rule for Camera File system) που έχει θεσπιστεί από την JEITA (Japan Electronics and Information Technology Industries Association).
- Δεν παρέχονται εγγυήσεις για την αναπαραγωγή εικόνων που έχουν εγγραφεί με αυτήν τη φωτογραφική μηχανή σε άλλον εξοπλισμό, καθώς και για την αναπαραγωγή εικόνων που έχουν εγγραφεί ή επεξεργαστεί με άλλο εξοπλισμό σε αυτήν τη φωτογραφική μηχανή.

Εμπορικά σήματα

- Τα Memory Stick και  είναι εμπορικά σήματα ή κατοχυρωμένα εμπορικά σήματα της Sony Corporation.
- Τα XAVC S και  είναι εμπορικά σήματα της Sony Corporation.
- Η ονομασία «AVCHD Progressive» και το λογότυπο «AVCHD Progressive» είναι εμπορικά σήματα της Panasonic Corporation και της Sony Corporation.
- Το Dolby και το σύμβολο του διπλού D είναι εμπορικά σήματα της Dolby Laboratories.

- Οι όροι HDMI και HDMI High-Definition Multimedia Interface και το λογότυπο HDMI είναι εμπορικά σήματα ή σήματα κατατεθέντα της HDMI Licensing LLC στις Ηνωμένες Πολιτείες και σε άλλες χώρες.
- Το Windows είναι κατοχυρωμένο εμπορικό σήμα της Microsoft Corporation στις Ηνωμένες Πολιτείες ή/και σε άλλες χώρες.
- Το Mac είναι κατοχυρωμένο εμπορικό σήμα της Apple Inc. στις Ηνωμένες Πολιτείες και σε άλλες χώρες.
- Το iOS είναι κατοχυρωμένο εμπορικό σήμα ή εμπορικό σήμα της Cisco Systems, Inc.
- Τα iPhone και iPad είναι κατοχυρωμένα εμπορικά σήματα της Apple Inc. στις Ηνωμένες Πολιτείες και σε άλλες χώρες.
- Το λογότυπο SDXC είναι εμπορικό σήμα της SD-3C, LLC.
- Τα Android και Google Play είναι εμπορικά σήματα της Google Inc.
- Η ονομασία Wi-Fi, το λογότυπο Wi-Fi και η επωνυμία Wi-Fi Protected Setup είναι κατοχυρωμένα εμπορικά σήματα ή εμπορικά σήματα της Wi-Fi Alliance.
- Το Σήμα N είναι εμπορικό σήμα ή σήμα κατατεθέν της NFC Forum, Inc. στις Η.Π.Α. και σε άλλες χώρες.
- Τα DLNA και DLNA CERTIFIED είναι εμπορικά σήματα της Digital Living Network Alliance.
- Η ονομασία Facebook και το λογότυπο «f» είναι εμπορικά σήματα ή κατοχυρωμένα εμπορικά σήματα της Facebook, Inc.
- Η ονομασία YouTube και το λογότυπο YouTube είναι εμπορικά σήματα ή κατοχυρωμένα εμπορικά σήματα της Google Inc.
- Η ονομασία Eye-Fi είναι εμπορικό σήμα της Eye-Fi, Inc.
- Επιπλέον, ονόματα συστημάτων και προϊόντων που χρησιμοποιούνται σε αυτό το εγχειρίδιο είναι, γενικά, εμπορικά σήματα ή σήματα κατατεθέντα των αντίστοιχων προγραμματιστών ή κατασκευαστών τους. Ωστόσο, τα σήματα ™ ή ® ενδεχομένως να μη χρησιμοποιούνται σε όλες τις περιπτώσεις σε αυτό το εγχειρίδιο.



Ευρετήριο

A-Z

AUTO.....	70
Αυτόματη λειτουργία.....	70
DISP.....	25, 41
Fn.....	34, 35
Image Data Converter.....	91
ISO.....	38
MENU.....	36
MOVIE.....	72
NFC.....	87
PlayMemories Camera Apps.....	89
PlayMemories Home.....	92, 93
Quick Navi.....	30
Remote Camera Control.....	94
Super 35 mm.....	83
Wi-Fi.....	8, 87

A

Αθόρυβη λήψη.....	85
Αισθητήρας οφθαλμών.....	19
Ανάκληση μνήμης.....	41

Γ

Γλώσσα.....	48, 64
-------------	--------

Δ

Διαγραφή.....	76
Διαμ. ημερομ./ώρας.....	64

Ε

Εγγράψιμος χρόνος ταινιών.....	97
Εικονοσκόπιο.....	19
Επιλογέας αντιστάθμισης έκθεσης.....	29
Επιλογή σκηνικού.....	40

Z

Ζέβρα.....	41
------------	----

I

Ιμάντας ώμου.....	22
Ισορροπία λευκού.....	39

K

Κάλυμμα προσοφθαλμίου.....	69
Κάρτα μνήμης.....	58, 59
Κουμπί MOVIE.....	72
Κουμπί λειτουργίας.....	34, 35

Λ

Λειτουργία εστίασης.....	84
Λειτουργία λήψης.....	77
Λήψη ακίνητων εικόνων.....	70
Λογισμικό.....	91, 92, 94
Λυχνία φόρτισης.....	53

M

Μέγεθος εικόνας.....	79
Μορφή αρχείου.....	80

Ο

Ο αριθμός εγγράψιμων εικόνων.....	95
Οδηγός βοήθειας	2
Οδηγός εντός κάμερ.....	50
Οθόνη.....	25

Π

Πακέτο μπαταριών	51
Περιοχή εστίασης	84
Προβολή εικόνας.....	73
Προσαρ. ρυθμ. πλήκ.....	44
Προσαρμογέας στηρίγματος.....	63

Ρ

Ρυθμίσ. SteadyShot.....	66
Ρύθμισ. εγγραφής	81
Ρύθμιση διόπτρας	19
Ρύθμιση περιοχής.....	65
Ρύθμιση ρολογιού.....	64

Σ

Σταθερή λήψη	66
Συμβατοί φακοί.....	63

Τ

Τεχνικά χαρακτηριστικά.....	101
Τράνταγμα φωτογραφικής μηχανής	66
Λειτ. οδήγησης.....	37
Τρόπος προβολής.....	74
Τροχός ελέγχου	32

Υ

Υποδοχή αξεσουάρ Multi Interface.....	21
Υποδοχή μικροφώνου.....	21
Υπολογιστής.....	91, 92, 94

Φ

Φακός	61
Φόρτιση του πακέτου μπαταριών	51

Χ

Χρόνος μεγέθυνσης εστίασης	41
----------------------------------	----

Ευρωπαϊκή Εγγύηση Sony

Αγαπητέ πελάτη,

Σας ευχαριστούμε που αγοράσατε αυτό το προϊόν της Sony. Ελπίζουμε να μείνετε ικανοποιημένοι από τη χρήση του. Στην απίθανη περίπτωση που το προϊόν σας χρειαστεί σέρβις (επισκευή) κατά τη διάρκεια της εγγύησης, παρακαλείστε να επικοινωνήσετε με το κατάστημα αγοράς ή μ' ένα μέλος του δικτύου μας εξουσιοδοτημένων σέρβις (ASN) της Ευρωπαϊκής Οικονομικής Ζώνης (ΕΟΖ) ή και άλλων χωρών που αναφέρονται σ' αυτήν την εγγύηση ή στα συνοδευόμενα αυτήν φυλλάδια (Περιοχή Κάλυψης της Εγγύησης). Μπορείτε να βρείτε λεπτομέρειες για τα μέλη του δικτύου μας ASN, στους τηλεφωνικούς καταλόγους, στους καταλόγους προϊόντων μας και στις ιστοσελίδες μας.

Για να αποφύγετε κάθε περιττή ταλαιπωρία, σας συνιστούμε να διαβάσετε προσεκτικά το εγχειρίδιο χρήσης προτού να έρθετε σε επαφή με τον προμηθευτή σας ή το δίκτυο εξουσιοδοτημένων σέρβις μας.

Η Εγγύησή Σας

Η παρούσα εγγύηση ισχύει για το προϊόν της Sony που αγοράσατε, εφ' όσον κάτι τέτοιο αναφέρεται στα φυλλάδια που συνόδευαν το προϊόν σας, υπό την προϋπόθεση ότι αγοράστηκε εντός της Περιοχής Κάλυψης της Εγγύησης.

Με την παρούσα, η Sony εγγυάται ότι το προϊόν είναι απαλλαγμένο από κάθε ελάττωμα σχετιζόμενο με τα υλικά ή την κατασκευή, για μια περίοδο ΕΝΟΣ ΕΤΟΥΣ από την ημερομηνία της αρχικής αγοράς. Η αρμόδια για να προσφέρει και εκπληρώσει την παρούσα εγγύηση εταιρεία Sony, είναι αυτή που αναφέρεται σ' αυτήν την Εγγύηση ή στο συνοδευόμενα φυλλάδιο στη χώρα όπου επιδιώκεται η επισκευή κατά τη διάρκεια της εγγύησης.

Εάν, εντός της περιόδου εγγύησης, αποδειχθεί ελαττωματικό το προϊόν (κατά την ημερομηνία της αρχικής αγοράς) λόγω ακατάλληλων υλικών ή κατασκευής, η Sony ή ένα μέλος του δικτύου Εξουσιοδοτημένων Σέρβις ASN της Περιοχής Κάλυψης της Εγγύησης θα επισκευάσει ή θα αντικαταστήσει (κατ' επιλογή της Sony) χωρίς επιβάρυνση για εργατικά ή ανταλλακτικά, το προϊόν ή τα ελαττωματικά εξαρτήματά του, εντός εύλογου χρόνου, βάσει των όρων και συνθηκών που εκτίθενται παρακάτω. Η Sony και τα μέλη του δικτύου Εξουσιοδοτημένων Σέρβις ASN μπορούν να αντικαταστήσουν ελαττωματικά προϊόντα ή εξαρτήματα με νέα ή ανακυκλωμένα προϊόντα ή εξαρτήματα. Όλα τα προϊόντα και εξαρτήματα που έχουν αντικατασταθεί γίνονται ιδιοκτησία της Sony.

Όροι

1. Επισκευές δυνάμει της παρούσας εγγύησης θα παρέχονται μόνο εάν προσκομισθεί το πρωτότυπο τιμολόγιο ή η απόδειξη πώλησης (με την ένδειξη της ημερομηνίας αγοράς, του μοντέλου του προϊόντος και του ονόματος του εμπόρου) μαζί με το ελαττωματικό προϊόν εντός της περιόδου εγγύησης. Η Sony και τα μέλη του δικτύου Εξουσιοδοτημένων Σέρβις ASN μπορούν να αρνηθούν τη δωρεάν επισκευή κατά την περίοδο εγγυήσεως εάν δεν προσκομισθούν τα προαναφερόμενα έγγραφα ή εάν δεν προκύπτουν από αυτά η ημερομηνία αγοράς, το προϊόν ή το μοντέλο του

προϊόντος ή το όνομα του εμπόρου. Η παρούσα εγγύηση δεν ισχύει εάν ο τύπος του μοντέλου ή ο σειριακός αριθμός του προϊόντος έχει αλλοιωθεί, διαγραφεί, αφαιρεθεί ή καταστεί δυσανάγνωστος.

2. Για να αποφευχθεί βλάβη ή απώλεια / διαγραφή σε αφαιρούμενα ή αποσπώμενα μέσα ή εξαρτήματα αποθήκευσης δεδομένων, οφείλτε να τα αφαιρέσετε πριν παραδώσετε το προϊόν σας για επισκευή κατά την περίοδο εγγύησης.
3. Η παρούσα εγγύηση δεν καλύπτει τα έξοδα και τους κινδύνους μεταφοράς που συνδέονται με τη μεταφορά του προϊόντος σας προς και από τη Sony ή μέλος του δικτύου ASN.
4. Η παρούσα εγγύηση δεν καλύπτει τα εξής:
 - Περιοδική συντήρηση και επισκευή ή αντικατάσταση εξαρτημάτων ως αποτέλεσμα φυσιολογικής φθοράς.
 - Αναλώσιμα (συστατικά μέρη για τα οποία προβλέπεται περιοδική αντικατάσταση κατά τη διάρκεια ζωής ενός προϊόντος όπως μη επαναφορτιζόμενες μπαταρίες, φυσίγγια εκτύπωσης, γραφίδες, λάμπες, κλπ.).
 - Ζημιά ή ελαττώματα που προκλήθηκαν λόγω χρήσης, λειτουργίας ή χειρισμού ασύμβατων με την κανονική ατομική ή οικιακή χρήση.
 - Ζημιές ή αλλαγές στο προϊόν που προκλήθηκαν από
 - Κακή χρήση, συμπεριλαμβανομένου:
 - του χειρισμού που επιφέρει φυσική, αισθητική ή επιφανειακή ζημιά ή αλλαγές στο προϊόν ή βλάβη σε οθόνες υγρών κρυστάλλων
 - μη κανονική ή μη σύμφωνη με τις οδηγίες της Sony εγκατάσταση ή χρήση του προϊόντος
 - μη συντήρηση του προϊόντος σύμφωνα με τις οδηγίες σωστής συντήρησης της Sony
 - εγκατάσταση ή χρήση του προϊόντος με τρόπο μη σύμφωνο με τις τεχνικές προδιαγραφές και τα πρότυπα ασφαλείας που ισχύουν στη χώρα όπου έχει εγκατασταθεί και χρησιμοποιείται το προϊόν.
 - Μολύνσεις από ιούς ή χρήση του προϊόντος με λογισμικό που δεν παρέχεται με το προϊόν ή λανθασμένη εγκατάσταση του λογισμικού.
 - Την κατάσταση ή τα ελαττώματα των συστημάτων με τα οποία χρησιμοποιείται ή στα οποία ενσωματώνεται το προϊόν εκτός από άλλα προϊόντα της Sony ειδικά σχεδιασμένα για να χρησιμοποιούνται με το εν λόγω προϊόν.
 - Χρήση του προϊόντος με εξαρτήματα, περιφερειακό εξοπλισμό και άλλα προϊόντα των οποίων ο τύπος, η κατάσταση και το πρότυπο δεν συνιστώνται από τη Sony.
 - Επισκευή ή επιχειρηθείσα επισκευή από άτομα που δεν είναι μέλη της Sony ή του δικτύου ASN.
 - Ρυθμίσεις ή προσαρμογές χωρίς την προηγούμενη γραπτή συγκατάθεση της Sony, στις οποίες συμπεριλαμβάνονται:
 - η αναβάθμιση του προϊόντος πέρα από τις προδιαγραφές ή τα χαρακτηριστικά που περιγράφονται στο εγχειρίδιο χρήσης ή

- οι τροποποιήσεις του προϊόντος με σκοπό να συμμορφωθεί προς εθνικές ή τοπικές τεχνικές προδιαγραφές και πρότυπα ασφαλείας που ισχύουν σε χώρες για τις οποίες το προϊόν δεν είχε σχεδιαστεί και κατασκευαστεί ειδικά.

- Αμέλεια.

- Ατυχήματα, πυρκαγιά, υγρά, χημικές και άλλες ουσίες, πλημμύρα, δονήσεις, υπερβολική θερμότητα, ακατάλληλο εξαερισμό, υπέρταση, υπερβολική ή εσφαλμένη τροφοδοσία ή τάση εισόδου, ακτινοβολία, ηλεκτροστατικές εκκενώσεις συμπεριλαμβανομένου του κεραυνού, άλλων εξωτερικών δυνάμεων και επιδράσεων.

5. Η παρούσα εγγύηση καλύπτει μόνο τα υλικά μέρη του προϊόντος. Δεν καλύπτει το λογισμικό (είτε της Sony, είτε τρίτων κατασκευαστών) για το οποίο παρέχεται ή πρόκειται να ισχύσει μια άδεια χρήσης από τον τελικό χρήστη ή χωριστές δηλώσεις εγγύησης ή εξαιρέσεις από την εγγύηση.

Εξαιρέσεις και περιορισμοί

Με εξαίρεση των όσων αναφέρονται ανωτέρω, η Sony δεν παρέχει καμία εγγύηση (ρητή, σιωπηρή, εκ του νόμου ή άλλη) όσον αφορά την ποιότητα, την επίδοση, την ακρίβεια, την αξιοπιστία, την καταλληλότητα του προϊόντος ή του λογισμικού που παρέχεται ή συνοδεύει το προϊόν, για συγκεκριμένο σκοπό. Εάν η ισχύουσα νομοθεσία απαγορεύει πλήρως ή μερικώς την παρούσα εξαίρεση, η Sony εξαιρεί ή περιορίζει την εγγύηση της μόνο στη μέγιστη έκταση που επιτρέπει η ισχύουσα νομοθεσία. Οποιαδήποτε εγγύηση η οποία δεν εξαιρείται πλήρως (στο μέτρο που το επιτρέπει ο ισχύων νόμος) θα περιορίζεται στη διάρκεια ισχύος της παρούσας εγγύησης.

Η μοναδική υποχρέωση της Sony σύμφωνα με την παρούσα εγγύηση είναι η επισκευή ή η αντικατάσταση προϊόντων που υπόκεινται στους όρους και συνθήκες της εγγύησης. Η Sony δεν ευθύνεται για οποιαδήποτε απώλεια ή ζημιά που σχετίζεται με τα προϊόντα, το σέρβις, την παρούσα εγγύηση, συμπεριλαμβανομένων - των οικονομικών και άυλων απωλειών - του τιμήματος που καταβλήθηκε για την αγορά του προϊόντος - της απώλειας κερδών, εισοδήματος, δεδομένων, απόλαυσης ή χρήσης του προϊόντος ή οποιωνδήποτε συνδεδεμένων προϊόντων - της άμεσης, παρεμπιπτούσας ή επακόλουθης απώλειας ή ζημίας ακόμη και αν αυτή η απώλεια ή ζημιά αφορά σε:

- Μειωμένη λειτουργία ή μη λειτουργία του προϊόντος ή συνδεδεμένων προϊόντων λόγω ελαττωμάτων ή μη διαθεσιμότητας κατά την περίοδο που αυτό βρίσκεται στη Sony ή σε μέλος του δικτύου ASN, η οποία προκάλεσε διακοπή διαθεσιμότητας του προϊόντος, απώλεια χρόνου χρήστη ή διακοπή της εργασίας.
- Παροχή ανακριβών πληροφοριών που ζητήθηκαν από το προϊόν ή από συνδεδεμένα προϊόντα.
- Ζημιά ή απώλεια λογισμικών προγραμμάτων ή αφαιρούμενων μέσω αποθήκευσης δεδομένων ή
- Μολύνσεις από ιούς ή άλλες αιτίες.

Τα ανωτέρω ισχύουν για απώλειες και ζημιές, που υπόκεινται σε οιοσδήποτε γενικές αρχές δικαίου, συμπεριλαμβανομένης της αμέλειας ή άλλων αδικοπραξιών, αθέτησης σύμβασης, ρητής ή σιωπηρής εγγύησης, και απόλυτης ευθύνης (ακόμα και για θέματα για τα οποία η Sony ή μέλος του δικτύου ASN έχει ειδοποιηθεί για τη δυνατότητα πρόκλησης τέτοιων ζημιών).

Στο μέτρο που η ισχύουσα νομοθεσία απαγορεύει ή περιορίζει αυτές τις εξαιρέσεις ευθύνης, η Sony εξαιρεί ή περιορίζει την ευθύνη της μόνο στη μέγιστη έκταση που της επιτρέπει η ισχύουσα νομοθεσία. Για παράδειγμα, μερικά κράτη απαγορεύουν την εξαίρεση ή τον περιορισμό ζημιών που οφείλονται σε αμέλεια, σε βαριά αμέλεια, σε εκ προθέσεως παράπτωμα, σε δόλο και παρόμοιες πράξεις. Σε καμία περίπτωση, η ευθύνη της Sony κατά την παρούσα εγγύηση, δεν υπερβαίνει την τιμή που καταβλήθηκε για την αγορά του προϊόντος, ωστόσο αν η ισχύουσα νομοθεσία επιτρέπει μόνο περιορισμούς ευθύνων υψηλότερου βαθμού, θα ισχύουν οι τελευταίοι.

Τα επιφυλασσόμενα νόμιμα δικαιώματά σας

Ο καταναλωτής έχει έναντι της Sony τα δικαιώματα που απορρέουν από την παρούσα εγγύηση, σύμφωνα με τους όρους που περιέχονται σε αυτήν, χωρίς να παραβλάπτονται τα δικαιώματά του που πηγάζουν από την ισχύουσα εθνική νομοθεσία σχετικά με την πώληση καταναλωτικών προϊόντων. Η παρούσα εγγύηση δεν θίγει τα νόμιμα δικαιώματα που ενδεχομένως να έχετε, ούτε εκείνα που δεν μπορούν να εξαιρεθούν ή να περιοριστούν, ούτε δικαιώματά σας εναντίον των προσώπων από τα οποία αγοράσατε το προϊόν. Η διεκδίκηση οποιωνδήποτε δικαιωμάτων σας εναπόκειται αποκλειστικά σε εσάς.

Sony Europe Ltd. δ.τ. Sony Hellas

Αμαρουσίου-Χαλανδρίου 18-20
151 24 Μαρούσι

Τμήμα Εξυπηρέτησης Καταναλωτών Sony

00800 4412 1496 (για κλήσεις από σταθερό τηλέφωνο Ελλάδα)

211 1980 703 (για κλήσεις από κινητό τηλέφωνο Ελλάδα)

800 91150 (για κλήσεις από σταθερό/κινητό τηλέφωνο Κύπρου)

e-mail: cic-greece@eu.sony.com

www.sony.gr



<http://www.sony.net/SonyInfo/Support/>

Πρόσθετες πληροφορίες για αυτό το προϊόν
και απαντήσεις σε συνήθεις ερωτήσεις
διατίθενται στη διαδικτυακή τοποθεσία
της Υποστήριξης Πελατών.

<http://www.sony.net/>

©2015 Sony Corporation



4576983110