

Ψηφιακή φωτογραφική
μηχανή με εναλλάξιμο φακό

α
77II

Εγχειρίδιο χρήσης

A-mount

Ελληνικά

A-mount

**Μάθετε περισσότερα για
τη φωτογραφική μηχανή
(«Οδηγό βοήθειας»)**



Ο «Οδηγός βοήθειας» είναι ένα ηλεκτρονικό εγχειρίδιο. Μπορείτε να διαβάσετε τον «Οδηγό βοήθειας» στον υπολογιστή ή το smartphone σας. Ανατρέχετε σε αυτόν, για αναλυτικές οδηγίες σχετικά με τις λειτουργίες της φωτογραφικής μηχανής.

URL:

http://rd1.sony.net/help/ilc/1410/h_zz/



Αρχείο ιδιοκτήτη

Το μοντέλο και ο σειριακός αριθμός βρίσκονται στην κάτω πλευρά. Καταγράψτε τον σειριακό αριθμό στο χώρο που παρέχεται παρακάτω. Ανατρέχετε σε αυτούς τους αριθμούς σε κάθε επικοινωνία με το κατάστημα πώλησης προϊόντων της Sony σχετικά με αυτό το προϊόν.
Αρ. μοντέλου ILCA-77M2
Σειριακός αρ. _____

ΠΡΟΕΙΔΟΠΟΙΗΣΗ

Για να μειώσετε τον κίνδυνο πυρκαγιάς ή ηλεκτροπληξίας, μην εκθέτετε τη μονάδα σε βροχή ή υγρασία.

**ΣΗΜΑΝΤΙΚΕΣ ΟΔΗΓΙΕΣ
ΓΙΑ ΤΗΝ ΑΣΦΑΛΕΙΑ
-ΦΥΛΑΞΤΕ ΑΥΤΕΣ
ΤΙΣ ΟΔΗΓΙΕΣ
ΚΙΝΔΥΝΟΣ
ΓΙΑ ΝΑ ΜΕΙΩΣΕΤΕ ΤΟΝ
ΚΙΝΔΥΝΟ ΠΥΡΚΑΓΙΑΣ Ή
ΗΛΕΚΤΡΟΠΛΗΞΙΑΣ,
ΑΚΟΛΟΥΘΗΣΤΕ
ΠΡΟΣΕΚΤΙΚΑ ΑΥΤΕΣ
ΤΙΣ ΟΔΗΓΙΕΣ.**

Εάν το σχήμα του βύσματος δεν ταιριάζει στην πρίζα, χρησιμοποιήστε προσάρτημα προσαρμογέα βύσματος κατάλληλης διαμόρφωσης για την πρίζα.

ΠΡΟΣΟΧΗ

Πακέτο μπαταριών

Εάν δεν το χειριστείτε σωστά, το πακέτο μπαταριών μπορεί να εκραγεί, να προκαλέσει φωτιά ή ακόμα και χημικά εγκαύματα. Τηρήστε τις ακόλουθες προφυλάξεις.

- Μην αποσυναρμολογείτε.
- Μην συνθλίβετε και μην εκθέτετε το πακέτο μπαταριών σε κραδασμούς ή έντονες πιέσεις, όπως να το χτυπάτε, να το ρίχνετε κάτω ή να πατάτε επάνω του.
- Μην βραχυκυκλώνετε και μην επιτρέπετε σε μεταλλικά αντικείμενα να έρθουν σε επαφή με τους ακροδέκτες της μπαταρίας.
- Μην εκθέτετε σε υψηλή θερμοκρασία άνω των 60 °C όπως σε άμεσο ηλιακό φως ή μέσα σε αυτοκίνητο σταθμευμένο στον ήλιο.
- Μην αποτεφρώνετε ή απορρίπτετε στη φωτιά.
- Μην μεταχειρίζεστε μπαταρίες λιθίου-ιόντος που είναι κατεστραμμένες ή έχουν διαρροή.
- Φροντίστε να φορτίζετε το πακέτο μπαταριών χρησιμοποιώντας γνήσιο φορτιστή μπαταρίας Sony ή συσκευή που μπορεί να φορτίσει το πακέτο μπαταριών.
- Φυλάξτε το πακέτο μπαταριών μακριά από μικρά παιδιά.
- Διατηρήστε το πακέτο μπαταριών στεγνό.
- Να αντικαθιστάτε μόνο με το ίδιο ή ισοδύναμο τύπου πακέτο μπαταριών, που συνιστάται από τη Sony.
- Να απορρίπτετε άμεσα τα χρησιμοποιημένα πακέτα μπαταριών, όπως περιγράφεται στις οδηγίες.

Φορτιστής μπαταρίας

Χρησιμοποιήστε την κοντινή επιτοίχια πρίζα όταν χρησιμοποιείτε τον φορτιστή. Αποσυνδέστε τον φορτιστή από την πρίζα αμέσως εάν παρατηρηθεί οποιαδήποτε δυσλειτουργία κατά τη χρήση της συσκευής.

Το καλώδιο ρεύματος (καλώδιο σύνδεσης με το δίκτυο ρεύματος), εάν παρέχεται, έχει σχεδιαστεί ειδικά για χρήση με αυτήν τη φωτογραφική μηχανή μόνο και δεν πρέπει να χρησιμοποιείται σε άλλο ηλεκτρικό εξοπλισμό.

Για τους πελάτες στην Ευρώπη

Ειδοποίηση για τους πελάτες στις χώρες που εφαρμόζουν τις οδηγίες της ΕΕ

Κατασκευαστής: Sony Corporation,
1-7-1 Konan Minato-ku Tokyo,
108-0075 Ιαπωνία
Για συμμόρφωση προϊόντων της ΕΕ:
Sony Deutschland GmbH, Hedelfinger
Strasse 61, 70327 Stuttgart, Γερμανία



Με το παρόν, η Sony Corporation δηλώνει ότι ο παρών εξοπλισμός συμμορφώνεται με τις ουσιώδεις απαιτήσεις και άλλες σχετικές διατάξεις της Οδηγίας 1999/5/ΕΚ. Για λεπτομέρειες, επισκεφθείτε την ακόλουθη διεύθυνση URL:
<http://www.compliance.sony.de/>

Ειδοποίηση

Εάν ο στατικός ηλεκτρισμός ή ηλεκτρομαγνητισμός προκαλεί διακοπή (αστοχία) της μεταφοράς δεδομένων σε κάποιο σημείο της ροής τους, επανεκκινήστε την εφαρμογή ή αποσυνδέστε και συνδέστε ξανά το καλώδιο επικοινωνίας (USB κ.λπ.).

Αυτό το προϊόν έχει δοκιμαστεί και έχει βρεθεί συμβατό με τα όρια που προβλέπονται από τον κανονισμό περί ηλεκτρομαγνητικής συμβατότητας (EMC) σχετικά με τη χρήση καλωδίων σύνδεσης μήκους μικρότερου των 3 μέτρων (9,8 πόδια).

Τα ηλεκτρομαγνητικά πεδία στις συγκεκριμένες συχνότητες μπορεί να επηρεάσουν την εικόνα και τον ήχο αυτής της μονάδας.

Απόρριψη παλαιών μπαταριών και ηλεκτρικού και ηλεκτρονικού εξοπλισμού (ισχύει στην Ευρωπαϊκή Ένωση και σε άλλες ευρωπαϊκές χώρες με ξεχωριστά συστήματα συλλογής)



Το σύμβολο αυτό επάνω στο προϊόν, τη μπαταρία ή τη συσκευασία υποδεικνύει ότι δεν πρέπει να μεταχειρίζεστε το προϊόν και τη μπαταρία ως κοινά

οικιακά απορρίμματα. Σε ορισμένες μπαταρίες, το σύμβολο αυτό ενδέχεται να χρησιμοποιείται σε συνδυασμό με ένα χημικό σύμβολο. Τα χημικά σύμβολα του υδραργύρου (Hg) ή του μολύβδου (Pb) προστίθενται εάν η μπαταρία περιέχει περισσότερο από 0,0005% υδράργυρο ή 0,004% μολύβδο. Με τη διασφάλιση της σωστής απόρριψης αυτών των προϊόντων και μπαταριών συμβάλλετε στην αποτροπή ανεπιθύμητων αρνητικών επιπτώσεων προς το περιβάλλον και την ανθρώπινη υγεία, οι οποίες, σε διαφορετική περίπτωση, θα μπορούσαν να προκληθούν από ακατάλληλη διαχείριση αποβλήτων.

Η ανακύκλωση υλικών συμβάλλει στην εξοικονόμηση φυσικών πόρων. Στην περίπτωση προϊόντων τα οποία για λόγους ασφάλειας, απόδοσης ή ακεραιότητας των δεδομένων απαιτούν μόνιμη σύνδεση με μια ενσωματωμένη μπαταρία, αυτή η μπαταρία θα πρέπει να αντικαθίσταται μόνο από εξειδικευμένο προσωπικό επισκευής. Για τη διασφάλιση της σωστής μεταχείρισης της μπαταρίας και του ηλεκτρικού και ηλεκτρονικού εξοπλισμού, παραδώστε αυτά τα προϊόντα στο τέλος της ωφέλιμης διάρκειας ζωής τους στο κατάλληλο σημείο συλλογής για την ανακύκλωση ηλεκτρικού και ηλεκτρονικού εξοπλισμού. Για τις μπαταρίες άλλου τύπου, ανατρέξτε στην ενότητα σχετικά με τη διαδικασία ασφαλούς αφαίρεσης της μπαταρίας από το προϊόν. Παραδώστε τη μπαταρία στο κατάλληλο σημείο συλλογής για την ανακύκλωση μεταχειρισμένων μπαταριών. Για λεπτομερείς πληροφορίες σχετικά με την ανακύκλωση αυτού του προϊόντος ή των μπαταριών, επικοινωνήστε με τις τοπικές δημοτικές αρχές, την υπηρεσία αποκομιδής οικιακών απορριμμάτων ή το κατάστημα από το οποίο αγοράσατε το προϊόν ή την μπαταρία.

Για λεπτομέρειες σχετικά με τις λειτουργίες Wi-Fi, βλ. φυλλάδιο «Οδηγός σύνδεσης Wi-Fi/«Με ένα άγγιγμα» (NFC)».

Αυτό το εγχειρίδιο καλύπτει διάφορα μοντέλα που παρέχονται με διάφορους φακούς. Το όνομα του μοντέλου διαφέρει ανάλογα με τον παρεχόμενο φακό. Το διαθέσιμο μοντέλο διαφέρει ανάλογα με τη χώρα/περιοχή.

Όνομα μοντέλου	Φακός
ILCA-77M2	Δεν παρέχεται
ILCA-77M2Q	Παρέχεται (φακός ζουμ DT 16 – 50 mm)
ILCA-77M2M	Παρέχεται (φακός μεγέθυνσης DT 18 – 135 mm)

Σημειώσεις για τη χρήση της φωτογραφικής μηχανής

Γλώσσα ενδείξεων οθόνης

Μπορείτε να επιλέξετε τη γλώσσα που εμφανίζεται στην οθόνη όταν χρησιμοποιείτε το μενού.

Διαδικασία λήψης

Αυτή η φωτογραφική μηχανή διαθέτει 2 λειτουργίες για την παρακολούθηση των θεμάτων: τη λειτουργία οθόνης με τη χρήση της οθόνης και τη λειτουργία εικονοσκοπίου με τη χρήση του εικονοσκοπίου.

Λειτουργίες που είναι ενσωματωμένες στη φωτογραφική μηχανή

- Αυτό το εγχειρίδιο περιγράφει συσκευές συμβατές με 1080/60i και συσκευές συμβατές με 1080/50i.
Για να δείτε εάν η φωτογραφική μηχανή σας είναι συμβατή με 1080/60i ή με 1080/50i, αναζητήστε τα εξής σήματα στο κάτω μέρος της μηχανής.
Συσκευή συμβατή με 1080/60i: 60i
Συσκευή συμβατή με 1080/50i: 50i
- Αυτή η συσκευή είναι συμβατή με ταινίες μορμά 1080/60p ή 50p. Σε αντίθεση με τις έως τώρα τυπικές λειτουργίες εγγραφής, που κάνουν εγγραφή με τη μέθοδο πλεκτής σάρωσης (interlacing), αυτή η φωτογραφική μηχανή κάνει εγγραφή με την προοδευτική μέθοδο (progressive). Αυτή η μέθοδος αυξάνει την ανάλυση και αναπαράγει ομαλότερη και ρεαλιστικότερη εικόνα.

Δημιουργία αρχείου βάσης δεδομένων εικόνων

Εάν εισαγάγετε στη φωτογραφική μηχανή κάρτα μνήμης που δεν περιέχει αρχείο βάσης δεδομένων εικόνων και την ενεργοποιήσετε, η φωτογραφική μηχανή δημιουργεί αυτόματα ένα αρχείο βάσης δεδομένων εικόνων, χρησιμοποιώντας μέρος της χωρητικότητας της κάρτας μνήμης.

Το χρονικό διάστημα για τη διαδικασία αυτή μπορεί να είναι μεγάλο, ενώ δεν μπορείτε να χρησιμοποιήσετε τη φωτογραφική μηχανή μέχρι να ολοκληρωθεί. Εάν παρουσιαστεί σφάλμα με το αρχείο βάσης δεδομένων, εξαγάγετε όλες τις εικόνες στον υπολογιστή σας, χρησιμοποιώντας το PlayMemories Home™, και, στη συνέχεια, κάντε διαμόρφωση της κάρτας μνήμης μέσω της φωτογραφικής μηχανής.

Καμία αποζημίωση για κατεστραμμένο περιεχόμενο ή αστοχία εγγραφής

Η Sony δεν παρέχει αποζημίωση για αστοχίες εγγραφής, απώλεια ή καταστροφή εγγεγραμμένου περιεχομένου που οφείλονται σε δυσλειτουργία της φωτογραφικής μηχανής ή των μέσων εγγραφής κ.λπ.

Σύσταση αντιγράφου ασφαλείας

Για να αποφύγετε την απώλεια δεδομένων, δημιουργείτε πάντα αντίγραφα ασφαλείας (back up) των δεδομένων σας σε άλλα μέσα.

Σημειώσεις σχετικά με την οθόνη, το ηλεκτρονικό εικονοσκόπιο, το φακό και τον αισθητήρα εικόνας

- Η οθόνη και το ηλεκτρονικό εικονοσκόπιο κατασκευάζονται με χρήση τεχνολογίας εξαιρετικά υψηλής ακρίβειας και πάνω από το 99,99% των ριxel είναι ικανά για αποτελεσματική χρήση. Ωστόσο, ενδέχεται να εμφανίζονται σταθερά μικρές μαύρες κουκκίδες ή/και φωτεινές κουκκίδες (λευκού, κόκκινου, μπλε ή πράσινου χρώματος) στην οθόνη και το ηλεκτρονικό εικονοσκόπιο. Αυτές οι κουκκίδες είναι ένα φυσιολογικό αποτέλεσμα της διαδικασίας κατασκευής και δεν επηρεάζουν τις εικόνες με οποιονδήποτε τρόπο.
- Μην κρατάτε τη φωτογραφική μηχανή από την οθόνη.
- Μην εκθέτετε τη φωτογραφική μηχανή στο ηλιακό φως και μην κάνετε λήψη προς τον ήλιο για μεγάλο χρονικό διάστημα. Ο εσωτερικός μηχανισμός μπορεί να καταστραφεί. Εάν το ηλιακό φως εστιάζεται σε κοντινό αντικείμενο, μπορεί να προκληθεί φωτιά.
- Υπάρχει ένα μαγνήτης στο πίσω μέρος και γύρω από τον περιστρεφόμενο άξονα του αρθρωτού τμήματος της οθόνης. Μη φέρνετε οτιδήποτε επηρεάζεται εύκολα από έναν μαγνήτη, όπως δισκέτες ή πιστωτικές κάρτες, κοντά στην οθόνη.
- Οι εικόνες μπορεί να εμφανίζονται με καθυστέρηση στην οθόνη όταν ο χώρος είναι κρύος. Δεν πρόκειται για δυσλειτουργία. Όταν ενεργοποιείτε τη φωτογραφική μηχανή σε κρύο χώρο, η οθόνη μπορεί να είναι προσωρινά σκοτεινή. Μόλις η φωτογραφική μηχανή ζεσταθεί, η οθόνη θα λειτουργεί κανονικά.

- Η εγγεγραμμένη εικόνα μπορεί να είναι διαφορετική από την εικόνα που παρακολουθούσατε πριν από την εγγραφή.

Σημειώσεις σχετικά με τη λήψη με το εικονοσκόπιο

Αυτή η φωτογραφική μηχανή είναι εξοπλισμένη με εικονοσκόπιο οργανικής ηλεκτροφωτεινότητας, με υψηλή ανάλυση και υψηλή αντίθεση. Το εικονοσκόπιο αυτό επιτυγχάνει ευρεία γωνία προβολής και μεγάλη απόσταση του οφθαλμού από το προσοφθάλμιο (eye relief). Αυτή η φωτογραφική μηχανή έχει σχεδιαστεί ώστε να παρέχει ένα εύχρηστο εικονοσκόπιο, εξασφαλίζοντας την ισορροπία διαφόρων στοιχείων.

- Η εικόνα μπορεί να είναι ελαφρά παραμορφωμένη κοντά στις γωνίες του εικονοσκοπίου. Δεν πρόκειται για δυσλειτουργία. Εάν θέλετε να δείτε την πλήρη σύνθεση με όλες τις λεπτομέρειες της, μπορείτε επίσης να χρησιμοποιήσετε την οθόνη.
- Εάν μετακινήσετε την κάμερα ενώ κοιτάτε μέσα στο εικονοσκόπιο ή μετακινήσετε τα μάτια σας γύρω γύρω, η εικόνα στο εικονοσκόπιο μπορεί να παραμορφωθεί ή το χρώμα της εικόνας μπορεί να αλλάξει. Αυτό είναι ένα χαρακτηριστικό του φακού ή της συσκευής οθόνης και δεν αποτελεί δυσλειτουργία. Όταν τραβάτε μια εικόνα, συνιστούμε να κοιτάτε στην κεντρική περιοχή του εικονοσκοπίου.

- Κατά τη λήψη με το εικονοσκόπιο, μπορεί να βιώσετε συμπτώματα όπως καταπόνηση των ματιών, κόπωση, ζαλάδα ή ναυτία. Συνιστούμε να κάνετε ένα διάλειμμα ανά τακτά διαστήματα όταν τραβάτε με το εικονοσκόπιο. Η απαιτούμενη διάρκεια ή συχνότητα του διαλείμματος ενδέχεται να διαφέρει ανάλογα με τα άτομα, γι' αυτό σας συμβουλεύουμε να το κρίνετε εσείς οι ίδιοι. Σε περίπτωση που νιώσετε δυσάρεστα, σταματήστε να χρησιμοποιείτε το εικονοσκόπιο έως ότου συνέλθετε, και συμβουλευτείτε τον ιατρό σας εάν χρειάζεται.

Σημειώσεις σχετικά με την εγγραφή για μεγάλο χρονικό διάστημα

- Ανάλογα με τη θερμοκρασία της φωτογραφικής μηχανής και της μπαταρίας, η εγγραφή ταινιών μπορεί να μην είναι δυνατή ή η φωτογραφική μηχανή να απενεργοποιηθεί αυτόματα για λόγους προστασίας της συσκευής. Ένα μήνυμα θα εμφανιστεί στην οθόνη πριν από την απενεργοποίηση ή δεν θα μπορείτε πλέον να κάνετε εγγραφή ταινιών. Στην περίπτωση αυτή, αφήστε τη φωτογραφική μηχανή απενεργοποιημένη, μέχρι να πέσει η θερμοκρασία τόσο της μηχανής όσο και του πακέτου μπαταριών. Εάν ενεργοποιήσετε τη φωτογραφική μηχανή χωρίς να έχει ψυχρανθεί επαρκώς η ίδια αλλά και το πακέτο μπαταριών, είναι πιθανό να απενεργοποιηθεί ξανά αυτόματα ή να μην μπορείτε να κάνετε εγγραφή ταινίας.
- Σε υψηλές θερμοκρασίες περιβάλλοντος, η θερμοκρασία της φωτογραφικής μηχανής αυξάνεται γρήγορα.

- Όταν αυξάνεται η θερμοκρασία της φωτογραφικής μηχανής, μπορεί να υποβαθμιστεί η ποιότητα της εικόνας. Σας συνιστούμε να περιμένετε μέχρι να μειωθεί η θερμοκρασία της φωτογραφικής κάμερας πριν συνεχίσετε τη λήψη.
- Η επιφάνεια της φωτογραφικής μηχανής μπορεί να ζεσταθεί. Δεν πρόκειται για δυσλειτουργία.

Σημειώσεις σχετικά με την εισαγωγή ταινιών AVCHD σε υπολογιστή

Για την εισαγωγή ταινιών AVCHD σε υπολογιστή, πραγματοποιήστε λήψη και χρησιμοποιήστε το λογισμικό PlayMemories Home από την ακόλουθη διαδικτυακή τοποθεσία:
www.sony.net/pm/

Σημειώσεις σχετικά με το φλας

- Μην κρατάτε τη φωτογραφική μηχανή από τη μονάδα φλας και μην ασκείτε υπερβολική δύναμη πάνω της.
- Αν εισέλθει νερό, σκόνη ή άμμος στην ανοιχτή μονάδα φλας, μπορεί να προκληθεί δυσλειτουργία.
- Φροντίστε να έχετε τα δάκτυλά σας μακριά από το φλας όταν το πατάτε.

Σημειώσεις σχετικά με την αναπαραγωγή ταινιών σε άλλες συσκευές

- Αυτή η φωτογραφική μηχανή χρησιμοποιεί το πρότυπο MPEG-4 AVC/H.264 High Profile για την εγγραφή σε μορφή AVCHD. Ταινίες που έχουν εγγραφεί σε μορφή AVCHD με αυτήν τη φωτογραφική μηχανή δεν μπορούν να αναπαραχθούν από τις ακόλουθες συσκευές.
 - Άλλες συσκευές συμβατές με το μορφή AVCHD που δεν υποστηρίζουν το πρότυπο High Profile
 - Συσκευές που δεν είναι συμβατές με το μορφή AVCHD

Αυτή η φωτογραφική μηχανή χρησιμοποιεί, επίσης, το πρότυπο MPEG-4 AVC/H.264 Main Profile για εγγραφή σε μορμά MP4. Για αυτόν τον λόγο, ταινίες εγγεγραμμένες σε μορμά MP4 με αυτήν τη φωτογραφική μηχανή δεν μπορούν να αναπαραχθούν σε συσκευές που δεν υποστηρίζουν το πρότυπο MPEG-4 AVC/H.264.

- Δίσκοι εγγεγραμμένοι με ποιότητα εικόνας HD (υψηλή ανάλυση) μπορούν να αναπαραχθούν μόνο σε συσκευές συμβατές με το μορμά AVCHD. Συσκευές αναπαραγωγής ή εγγραφής DVD δεν αναπαράγουν δίσκους ποιότητας εικόνας HD, καθώς δεν είναι συμβατές με το μορμά AVCHD. Επίσης, η εξαγωγή δίσκων ποιότητας εικόνας HD από συσκευές αναπαραγωγής ή εγγραφής DVD μπορεί να μην είναι δυνατή.
- Η αναπαραγωγή ταινιών εγγεγραμμένων σε μορμά 1080/60p ή 1080/50p είναι δυνατή μόνο σε συσκευές με υποστήριξη 1080/60p ή 1080/50p.

Προειδοποίηση σχετικά με τα πνευματικά δικαιώματα

Τηλεοπτικά προγράμματα, ταινίες, βιντεοταινίες και άλλο υλικό ενδέχεται να προστατεύεται από πνευματικά δικαιώματα. Η μη εξουσιοδοτημένη εγγραφή αυτού του υλικού ενδέχεται να είναι αντίθετη με τις διατάξεις των νόμων περί πνευματικών δικαιωμάτων.

Οι εικόνες που χρησιμοποιούνται σε αυτό το εγχειρίδιο

Οι φωτογραφίες που χρησιμοποιούνται ως παραδείγματα εικόνας στο παρόν εγχειρίδιο είναι αναπαραγωγές εικόνων και όχι πραγματικές εικόνες λήψης με αυτήν τη φωτογραφική μηχανή.

Σχετικά με τις προδιαγραφές δεδομένων σε αυτό το εγχειρίδιο

Τα δεδομένα επιδόσεων και οι προδιαγραφές ορίζονται με βάση τις ακόλουθες προϋποθέσεις, εκτός εάν περιγράφεται διαφορετικά σε αυτό το εγχειρίδιο: σε κανονική θερμοκρασία περιβάλλοντος 25 °C και χρησιμοποιώντας πακέτο μπαταριών που έχει φορτιστεί πλήρως μέχρι να σβήσει η λυχνία CHARGE.

Πώς να απενεργοποιήσετε προσωρινά τις λειτουργίες ασύρματου δικτύου (Wi-Fi και NFC κ.λπ.)

Όταν επιβιβάζεστε σε αεροπλάνο κ.λπ., μπορείτε να απενεργοποιήσετε προσωρινά όλες τις λειτουργίες ασύρματου δικτύου. Επιλέξτε MENU →  [Wireless] → [Airplane Mode] → [On].

Εάν ορίσετε τη ρύθμιση [Airplane Mode] στη θέση [On], στην οθόνη θα εμφανιστεί το εικονίδιο  (αεροπλάνο).

Σημειώσεις σχετικά με το ασύρματο δίκτυο LAN

Εάν η φωτογραφική μηχανή χαθεί ή κλαπεί, η Sony δεν φέρει καμία ευθύνη για την απώλεια ή τις ζημιές που οφείλονται στην παράνομη πρόσβαση ή χρήση του καταχωρημένου σημείου πρόσβασης στη φωτογραφική μηχανή.

Έλεγχος των παρεχόμενων στοιχείων

Ελέγξτε πρώτα το όνομα του μοντέλου στη φωτογραφική μηχανή σας (σελίδα 4). Τα παρεχόμενα αξεσουάρ διαφέρουν ανάλογα με το μοντέλο. Ο αριθμός εντός παρενθέσεων υποδεικνύει τον αριθμό των τεμαχίων.

Παρέχεται με όλα τα μοντέλα:

- Φωτογραφική μηχανή (1)
- BC-VM10A Φορτιστής μπαταρίας (1)



- Καλώδιο ρεύματος (καλώδιο σύνδεσης με το δίκτυο ρεύματος) (1)* (δεν παρέχεται στις Η.Π.Α. και στον Καναδά)



- * Η φωτογραφική μηχανή μπορεί να συνοδεύεται από πολλά καλώδια ρεύματος. Χρησιμοποιήστε το κατάλληλο για τη χώρα/περιοχή σας.
- Πακέτο επαναφορτιζόμενων μπαταριών NP-FM500H (1)



- Καλώδιο micro USB (1)

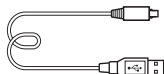

- Ίμάντας ώμου (1)

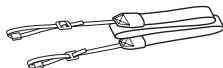

Για οδηγίες προσάρτησης του ιμάντα ώμου στη φωτογραφική μηχανή, ανατρέξτε στη σελίδα 16.

- Κάλυμμα σώματος (1) (δεμένο στη φωτογραφική μηχανή)



- Κάλυμμα υποδοχής αξεσουάρ (1) (δεμένο στη φωτογραφική μηχανή)
- Κάλυμμα προσοφθαλμίου (1) (δεμένο στη φωτογραφική μηχανή)
- Εγχειρίδιο χρήσης (1) (αυτό το εγχειρίδιο)
- Οδηγός σύνδεσης Wi-Fi/«Με ένα άγγιγμα» (NFC) (1)
Αυτός ο οδηγός εξηγεί τις λειτουργίες που απαιτούν σύνδεση Wi-Fi.

ILCA-77M2Q:

- Φακός με ζουμ DT 16-50 mm (1)/
Μπροστινό κάλυμμα φακού (1)/
Πίσω κάλυμμα φακού (1)/
Παρασολέιγ (1)

ILCA-77M2M:

- Φακός με ζουμ DT 18-135 mm (1)/
Μπροστινό κάλυμμα φακού (1)/
Πίσω κάλυμμα φακού (1)/
Παρασολείγ (1)

Παρουσίαση των εξαρτημάτων

Για λεπτομέρειες σχετικά με τη λειτουργία των εξαρτημάτων, ανατρέξτε στις σελίδες που εμφανίζονται στις παρενθέσεις.

Εμπρός πλευρά

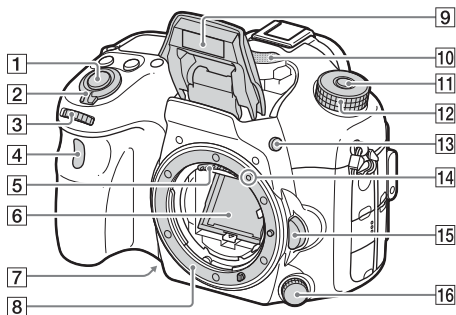

- 1 Κουμπί κλείστρου (32)
- 2 Διακόπτης λειτουργίας (30)
- 3 Μπροστινός επιλογέας ελέγχου (19)
- 4 Αισθητήρας τηλεχειρισμού
- 5 Επαφές φακού*
- 6 Καθρέφτης*
- 7 Κουμπί προεπισκόπησης
- 8 Μοντούρα
- 9 Ενσωματωμένο φλας*
 - Πατήστε το κουμπί ⚡ (εμφάνιση φλας) για να χρησιμοποιήσετε το φλας.
- 10 Μικρόφωνο**
- 11 Κουμπί απελευθέρωσης κλειδώματος επιλογή λειτουργίας (32, 37)
- 12 Επιλογέας λειτουργίας (37)
- 13 Κουμπί ⚡ (εμφάνιση φλας)
- 14 Δείκτης κουμπώματος (28)
- 15 Κουμπί απελευθέρωσης φακού (29)
- 16 Επιλογέας λειτουργίας εστίασης

- * Μην αγγίζετε απευθείας αυτά τα σημεία.
- ** Μην καλύπτετε αυτό το τμήμα κατά την εγγραφή ταινιών. Η ενέργεια αυτή μπορεί να προκαλέσει θόρυβο ή χαμήλωμα της έντασης του ήχου.

Πίσω πλευρά

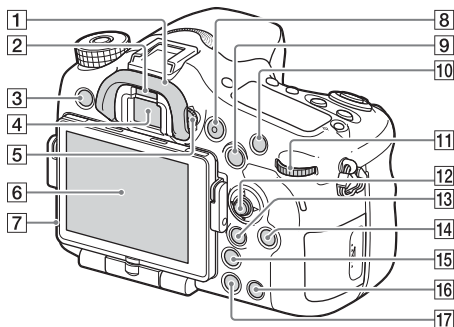

1 Προσοφθάλμιο

2 Αισθητήρας οφθαλμών

3 Κουμπί MENU (21)

4 Εικονοσκόπιο*

- Όταν κοιτάτε μέσα στο εικονοσκόπιο, ενεργοποιείται η λειτουργία εικονοσκοπίου και όταν απομακρύνετε το πρόσωπό σας από το εικονοσκόπιο, η λειτουργία οθόνης επιστρέφει στη λειτουργία οθόνης.

5 Ρυθμιστικό διόπτρας

- Προσαρμόστε το ρυθμιστικό διόπτρας ανάλογα με την όρασή σας, μέχρι οι ενδείξεις να εμφανίζονται καθαρά στο εικονοσκόπιο.

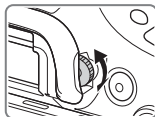







6 Οθόνη

7 Αισθητήρας φωτισμού

8 Κουμπί MOVIE (34)





9 Για λήψη: κουμπί AEL (κλείδωμα AE)/κουμπί SLOW SYNC

Για προβολή: Κουμπί 
(Δείκτης εικόνας)

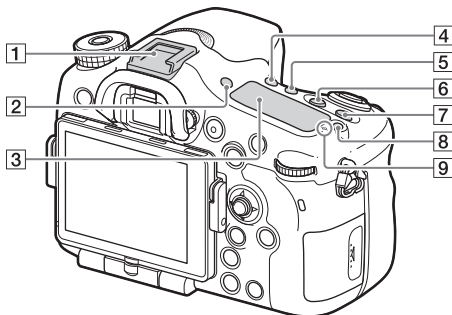
- 10** Για λήψη:
Κουμπί AF/MF (Αυτόματη/
μη αυτόματη εστίαση)
Για προβολή: Κουμπί 
(Μεγέθυνση)
- 11** Πίσω επιλογέας ελέγχου (19)
- 12** Πολλαπλός επιλογέας
- 13** Για λήψη: Κουμπί Fn
(Λειτουργία) (20)
Για προβολή: Κουμπί 
(Send to Smartphone)
- Μπορείτε να εμφανίσετε την οθόνη για το [Send to Smartphone] πατώντας αυτό το κουμπί.
 - Όταν τοποθετείτε κατακόρυφη λαβή (πωλείται χωριστά), πατώντας το κουμπί  (Περιστροφή εικόνας) στην κατακόρυφη λαβή εμφανίζεται η οθόνη [Send to Smartphone].
- 14** Κουμπί DISP (Οθόνη)
- 15** Κουμπί  (Εξυπνος τηλεμετατροπέας)
- 16** Κουμπί C (Προσαρμογή)
Για προβολή: Κουμπί 
(Διαγραφή) (36)
- 17**  Κουμπί
(Αναπαραγωγή) (35)
- * **Μην αγγίζετε απευθείας αυτό το κομμάτι.**

Πάνω πλευρά



- 1 Υποδοχή αξεσουάρ Multi Interface*
- 2 Κουμπί FINDER/MONITOR
- 3 Οθόνη ενδείξεων
- 4 Κουμπί  /  (Λειτουργία οδήγησης)
- 5 Κουμπί WB (Ισορροπία λευκού)
- 6 Κουμπί  (Εκθεση)
- 7 Κουμπί ISO
- 8 Κουμπί φωτισμού οθόνης
- 9  Σημάδι θέσης αισθητήρα εικόνας

* Για λεπτομέρειες σχετικά με τα αξεσουάρ που είναι συμβατά με την υποδοχή Multi Interface, επισκεφθείτε τη διαδικτυακή τοποθεσία της Sony για την περιοχή σας ή συμβουλευθείτε τον αντιπρόσωπο της Sony ή την τοπική εξουσιοδοτημένη αντιπροσωπεία σέρβις της Sony. Μπορούν να χρησιμοποιηθούν και αξεσουάρ για την υποδοχή αξεσουάρ. Οι λειτουργίες δεν είναι εγγυημένες με αξεσουάρ τρίτων κατασκευαστών.

ni Multi
Interface Shoe

Accessory Shoe

Πλευρές/ Κάτω

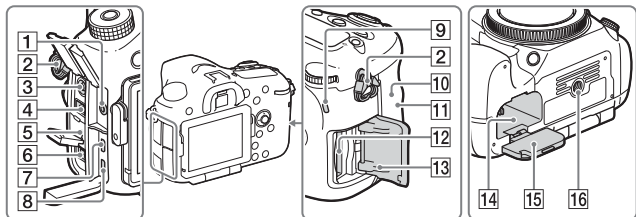

1 Υποδοχή μικροφώνου

- Όταν συνδέεται εξωτερικό μικρόφωνο, το εσωτερικό μικρόφωνο απενεργοποιείται αυτόματα. Όταν το εξωτερικό μικρόφωνο είναι σχεδιασμένο ώστε να τροφοδοτείται από τη συσκευή στην οποία συνδέεται, η τροφοδοσία του μικροφώνου θα γίνεται μέσω της φωτογραφικής μηχανής.

2 Άγκιστρα για τον ιμάντα ώμου

- Προσαρτήστε και τα δύο άκρα του ιμάντα ώμου στη φωτογραφική μηχανή.

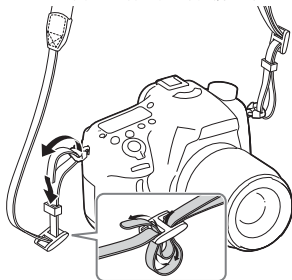

3 ⚡ Ακροδέκτης (Συγχρονισμός φλας)

4 Ακροδέκτης REMOTE

- Όταν συνδέετε το RM-L1AM Τηλεχειριστήριο (πωλείται χωριστά) στην κάμερα, εισαγάγετε το βύσμα του Τηλεχειριστηρίου στην υποδοχή REMOTE, ευθυγραμμίζοντας τον οδηγό του βύσματος με τον οδηγό της υποδοχής REMOTE. Φροντίστε ώστε το καλώδιο του Τηλεχειριστηρίου να κοιτάζει προς τα εμπρός.

5 Ηχείο

6 Ακροδέκτης DC IN

- Όταν συνδέετε τον προσαρμογέα τροφοδοτικού AC-PW10AM AC (πωλείται χωριστά) στην κάμερα, απενεργοποιήστε την κάμερα, έπειτα συνδέστε την υποδοχή του προσαρμογέα τροφοδοτικού AC στον ακροδέκτη DC IN στην κάμερα.

- 7** Υποδοχή micro HDMI
- 8** Τερματικό Multi/Micro USB*
- Υποστηρίζει συσκευή συμβατή με micro USB.
- 9** Λυχνία πρόσβασης
- 10** **N** (σήμα N)
- Αυτή η ένδειξη υποδεικνύει το σημείο επαφής για τη σύνδεση της φωτογραφικής μηχανής και ενός smartphone με δυνατότητα NFC. Για λεπτομέρειες σχετικά με τη θέση του σήματος **N** (σήμα N) στο smartphone σας, ανατρέξτε στις οδηγίες χρήσης του smartphone.
 - Το NFC (Near Field Communication) είναι ένα διεθνές πρότυπο τεχνολογίας ασύρματης επικοινωνίας μικρής εμβέλειας.
- 11** Αισθητήρας Wi-Fi (ενσωματωμένος)
- 12** Υποδοχή κάρτας μνήμης (25)
- 13** Κάλυμμα κάρτας μνήμης (25)
- 14** Υποδοχή εισαγωγής μπαταρίας (25)
- 15** Κάλυμμα μπαταρίας (25)
- 16** Οπή υποδοχής τριπόδου
- Χρησιμοποιείτε τρίποδο με βίδα μήκους μικρότερου από 5,5 mm (7/32 ίντσες). Διαφορετικά, η ασφάλεια της φωτογραφικής μηχανής δεν είναι εγγυημένη και μπορεί να προκληθούν ζημιές.
- * Για λεπτομέρειες για τα συμβατά αξεσουάρ για την υποδοχή Multi/Micro USB, επισκεφτείτε τη διαδικτυακή τοποθεσία Sony, ή συμβουλευτείτε τον αντιπρόσωπο της Sony ή την τοπική εξουσιοδοτημένη αντιπροσωπεία σέρβις της Sony.

Φακός

DT 16 – 50mm F2.8 SSM

(Συνοδεύει το μοντέλο ILCA-77M2Q)

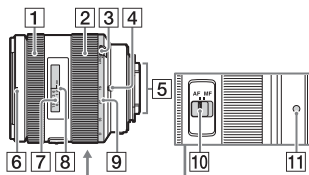

DT 18 – 135mm F3.5 – 5.6 SAM

(Συνοδεύει το μοντέλο ILCA-77M2M)

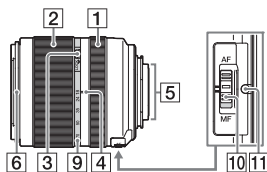

- 1 Δακτύλιος εστίασης
- 2 Δακτύλιος ζουμ
- 3 Διακόπτης κλειδώματος ζουμ
- 4 Δείκτης εστιακής απόστασης
- 5 Επαφές φακού*
- 6 Δείκτης θήκης φακού
- 7 Κλίμακα απόστασης

- 8 Δείκτης απόστασης
- 9 Κλίμακα εστιακής απόστασης
- 10 Διακόπτης λειτουργίας εστίασης
- 11 Δείκτης στερέωσης

* **Μην αγγίζετε απευθείας αυτό το κομμάτι.**

- Τα DT 16 – 50mm F2.8 SSM/ DT 18 – 135mm F3.5 – 5.6 SAM έχουν σχεδιαστεί για κάμερες Sony A-mount (μοντέλα που διαθέτουν αισθητήρα εικόνας μεγέθους APS-C). Δεν μπορείτε να χρησιμοποιήσετε αυτούς τους φακούς σε κάμερες φορμά 35 mm.
- Για τους φακούς άλλους εκτός των DT 16 – 50mm F2.8 SSM/ DT 18 – 135mm F3.5 – 5.6 SAM, ανατρέξτε στις οδηγίες χρήσης που παρέχονται με τον φακό.

Χειρισμός της φωτογραφικής μηχανής

Τρόπος χρήσης του πολλαπλού επιλογέα

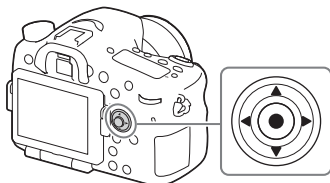

- Μπορείτε να χρησιμοποιήσετε την πάνω/κάτω/αριστερή/δεξιά πλευρά του πολλαπλού επιλογέα για να μετακινήσετε το πλαίσιο επιλογής. Πατήστε το ● στο κέντρο του πολλαπλού επιλογέα για να ορίσετε το επιλεγμένο στοιχείο. Σε αυτό το εγχειρίδιο, η πάνω/κάτω/αριστερή/δεξιά πλευρά του πολλαπλού επιλογέα υποδεικνύεται από τα ▲/▼/◀/▶.
- Όταν χρησιμοποιείτε τα ◀/▶ στον πολλαπλό επιλογέα στη λειτουργία αναπαραγωγής, μπορείτε να εμφανίσετε την προηγούμενη ή την επόμενη εικόνα.
- Το [Standard] έχει αντιστοιχιστεί με το ● στο κέντρο του πολλαπλού επιλογέα στις προεπιλεγμένες ρυθμίσεις. Όταν πατάτε το ●, η λειτουργία αυτόματης εστίασης ενεργοποιείται και η φωτογραφική μηχανή εστιάζει στα θέματα στην κεντρική περιοχή της οθόνης.

Χρήση του μπροστινού/πίσω επιλογέα

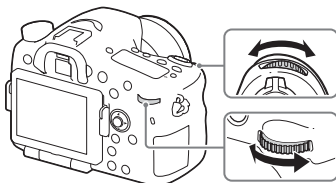

Περιστρέφοντας τον εμπρός ή τον πίσω επιλογέα, μπορείτε να αλλάξετε τις ρυθμίσεις που απαιτούνται για κάθε λειτουργία λήψης και να τις θέσετε άμεσα σε ισχύ.

Επιλογή λειτουργίας με το κουμπί Fn (Λειτουργία)

Αυτό το κουμπί χρησιμοποιείται για τη ρύθμιση ή την εκτέλεση λειτουργιών που χρησιμοποιούνται συχνά στη λήψη, εξαιρουμένων των λειτουργιών της οθόνης Quick Navi.

1 Πατήστε το κουμπί DISP για να θέσετε τη λειτουργία οθόνης σε οποιαδήποτε άλλη ρύθμιση εκτός από [For viewfinder].

2 Πατήστε το κουμπί Fn.

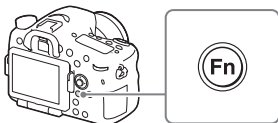

3 Επιλέξτε το επιθυμητό στοιχείο χρησιμοποιώντας τα ▲/▼/◀/▶ στον πολλαπλό επιλογή.

Εμφανίζεται η οθόνη ρυθμίσεων.

4 Επιλέξτε την επιθυμητή ρύθμιση στρέφοντας τον μπροστινό επιλογή, έπειτα πατήστε το ● στον πολλαπλό επιλογή.

- Η μικρορύθμιση των τιμών ορισμένων ρυθμίσεων γίνεται περιστρέφοντας τον πίσω επιλογή.

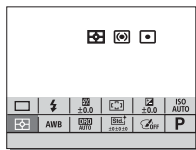

Για να ρυθμίσετε μεμονωμένες ρυθμίσεις σε μια ειδική οθόνη

Στο βήμα 3, επιλέξτε ένα στοιχείο ρύθμισης και πατήστε το ● στον πολλαπλό επιλογή για να εμφανίσετε την ειδική οθόνη για το συγκεκριμένο στοιχείο ρύθμισης. Ρυθμίστε τα στοιχεία σύμφωνα με τον οδηγό λειτουργίας.



Οδηγός λειτουργίας

Λειτουργίες που επιλέγονται με το κουμπί MENU

Μπορείτε να ορίσετε τις βασικές, γενικές ρυθμίσεις της φωτογραφικής μηχανής ή να εκτελέσετε λειτουργίες, όπως η λήψη, η αναπαραγωγή ή άλλες λειτουργίες.

1 Πατήστε το κουμπί MENU για να εμφανίσετε την οθόνη του μενού.

2 Επιλέξτε το επιθυμητό στοιχείο ρύθμισης χρησιμοποιώντας τα ▲/▼/◀/▶ στον πολλαπλό επιλογή κι έπειτα πατήστε το ● στο κέντρο του πολλαπλού επιλογέα.

- Επιλέξτε ένα εικονίδιο στο πάνω μέρος της οθόνης και πατήστε το ◀/▶ στον πολλαπλό επιλογή για να μετακινηθείτε σε ένα άλλο στοιχείο MENU.

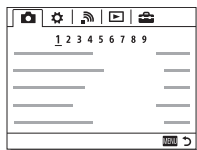

3 Επιλέξτε την τιμή για τη ρύθμιση, έπειτα πατήστε το ● για επιβεβαίωση.

Για να εμφανίσετε το Tile Menu

Σας επιτρέπει να επιλέξετε εάν θα εμφανίζεται πάντα η πρώτη οθόνη του μενού όταν πατάτε το κουμπί MENU.

MENU →  (Setup) 2 → [Tile Menu] → [On]

Χρήση του Οδηγού εντός κάμερας

Μπορείτε να χρησιμοποιήσετε το [Custom Key Settings] για να προγραμματίσετε τη λειτουργία Οδηγός εντός κάμερας στο κουμπί που θέλετε.

Ο Οδηγός εντός κάμερας εμφανίζει επεξηγήσεις για την τρέχουσα επιλεγμένη λειτουργία ή ρύθμιση μενού.

1 Επιλέξτε το κουμπί MENU → (Custom Settings) 6 → [Custom Key Settings] → λειτουργίες που θέλετε να προγραμματίσετε στο κουμπί → [In-Camera Guide].

Πατήστε το κουμπί MENU και χρησιμοποιήστε τον πολλαπλό επιλογέα για να επιλέξετε ένα στοιχείο MENU του οποίου την επεξήγηση θέλετε να διαβάσετε και, κατόπιν, πατήστε το κουμπί στο οποίο έχει αντιστοιχιστεί η λειτουργία [In-Camera Guide].

Φόρτιση του πακέτου μπαταριών

Όταν χρησιμοποιείτε τη φωτογραφική μηχανή για πρώτη φορά, φροντίστε να φορτίσετε το πακέτο μπαταριών NP-FM500H InfoLITHIUM™ (παρέχεται).

Το πακέτο μπαταριών InfoLITHIUM μπορεί να φορτιστεί ακόμα και όταν δεν έχει εξαντληθεί πλήρως.

Μπορεί επίσης να χρησιμοποιηθεί όταν δεν έχει φορτιστεί πλήρως.

Το πακέτο μπαταριών αποφορτίζεται σταδιακά, ακόμα κι όταν δεν το χρησιμοποιείτε. Για να μη χάνετε ευκαιρίες λήψης, φροντίστε να φορτίζετε το πακέτο μπαταριών πριν από κάθε λήψη.

1 Εισαγάγετε το πακέτο μπαταριών στο φορτιστή μπαταρίας.

Σπρώξτε το πακέτο μπαταριών μέχρι να κουμπώσει.

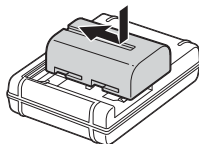

2 Συνδέστε το φορτιστή μπαταρίας στην πρίζα του τοίχου.

Αναμμένη: Φόρτιση

Σβηστή: Η φόρτιση ολοκληρώθηκε

Χρόνος φόρτισης (πλήρης φόρτιση)	Περίπου 175 λεπτά
----------------------------------	-------------------

- Κατά τη φόρτιση ενός πλήρως εξαντλημένου πακέτου μπαταριών σε θερμοκρασία 25 °C.
- Η λυχνία CHARGE σβήνει όταν η φόρτιση ολοκληρωθεί.

Για τα μοντέλα Η.Π.Α και Καναδά

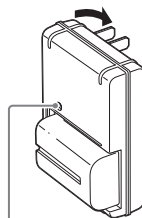

Λυχνία CHARGE

Για χώρες/περιοχές εκτός των Η.Π.Α. και του Καναδά

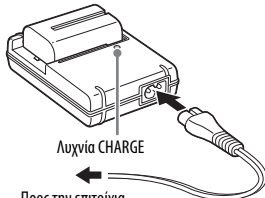

Λυχνία CHARGE

Προς την επιτοίχια πρίζα

Σημειώσεις

- Ο χρόνος φόρτισης διαφέρει ανάλογα με την υπολειπόμενη χωρητικότητα του πακέτου μπαταριών ή τις συνθήκες φόρτισης.
- Φροντίστε να χρησιμοποιείτε μόνο αυθεντικά πακέτα μπαταριών μάρκας Sony.
- Συνιστούμε να φορτίζετε το πακέτο μπαταριών σε θερμοκρασία περιβάλλοντος μεταξύ 10 °C έως 30 °C. Μπορεί να μην είστε σε θέση να φορτίσετε αποδοτικά το πακέτο μπαταριών πέραν αυτού του εύρους θερμοκρασιών.
- Συνδέστε το φορτιστή μπαταρίας στην κοντινότερη πρίζα του τοίχου.

Εισαγωγή του πακέτου μπαταριών/ κάρτας μνήμης (πωλείται χωριστά)

- 1** Ενώ σύρετε το μοχλό ανοίγματος του καλύμματος των μπαταριών, ανοίξτε το κάλυμμα.

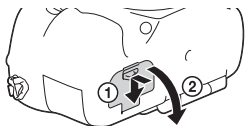

- 2** Τοποθετήστε καλά το πακέτο μπαταριών μέχρι το τέρμα, ενώ πατάτε το μοχλό κλειδώματος με την άκρη της μπαταρίας.

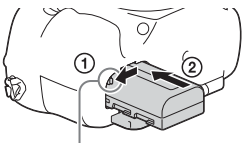

Μοχλός κλειδώματος

- 3** Κλείστε το κάλυμμα.

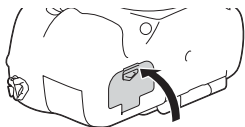

- 4** Ενώ σύρετε το κάλυμμα της κάρτας μνήμης, ανοίξτε το κάλυμμα.

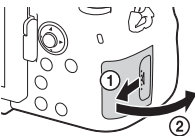

5 Εισαγάγετε μια κάρτα μνήμης.

- Με την κομμένη γωνία προς την πλευρά που φαίνεται στο σχέδιο, εισαγάγετε την κάρτα μνήμης έως ότου ασφαλίσει στη θέση της.

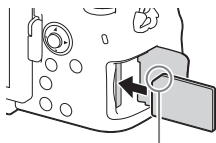

Βεβαιωθείτε ότι η κομμένη γωνία είναι στη σωστή πλευρά

6 Κλείστε το κάλυμμα.

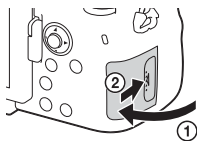

Για να αφαιρέσετε το πακέτο μπαταριών

Απενεργοποιήστε την κάμερα και σύρετε το μοχλό κλειδώματος προς την κατεύθυνση του βέλους. Προσέξτε να μην σας πέσει κάτω το πακέτο μπαταριών.

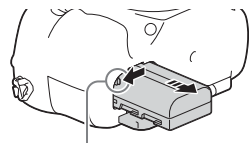

Μοχλός κλειδώματος

Για να αφαιρέσετε την κάρτα μνήμης

Ελέγξτε ότι η λυχνία πρόσβασης (σελίδα 17) δεν είναι αναμμένη, κι έπειτα ανοίξτε το κάλυμμα και σπρώξτε την κάρτα μνήμης μία φορά.

Έλεγχος του υπολειπόμενου επιπέδου μπαταρίας

Το παρεχόμενο πακέτο μπαταριών είναι ένα πακέτο μπαταριών λιθίου-ιόντος που έχει λειτουργίες για την ανταλλαγή πληροφοριών σχετικών με τις συνθήκες λειτουργίας με την κάμερά σας. Το ποσοστό της υπολειπόμενης διάρκειας ζωής της μπαταρίας εμφανίζεται ανάλογα με τις συνθήκες λειτουργίας της κάμεράς σας.

Στάθμη μπαταρίας						«Battery exhausted.»
	Υψηλή Χαμηλή					Δεν μπορείτε να τραβήξετε άλλες εικόνες.

Κάρτες μνήμης που μπορείτε να χρησιμοποιήσετε

Μπορείτε να χρησιμοποιήσετε τους ακόλουθους τύπους καρτών μνήμης με αυτήν τη φωτογραφική μηχανή. Ωστόσο, δεν παρέχονται εγγυήσεις σωστής λειτουργίας για όλους τους τύπους καρτών μνήμης.

	Κάρτα μνήμης	Για ακίνητες εικόνες	Για ταινίες
A	Memory Stick PRO Duo™	✓	✓ (μόνο Mark2)
	Memory Stick PRO-HG Duo™	✓	✓
	Memory Stick XC-HG Duo™	✓	✓
B	Κάρτα μνήμης SD	✓	✓ (Κλάση 4 ή ταχύτερη)
	Κάρτα μνήμης SDHC	✓	✓ (Κλάση 4 ή ταχύτερη)
	Κάρτα μνήμης SDXC	✓	✓ (Κλάση 4 ή ταχύτερη)

- Σε αυτό το εγχειρίδιο, τα προϊόντα του πίνακα αναφέρονται συλλογικά ως εξής:
 - A:** Μέσο Memory Stick PRO Duo
 - B:** Κάρτα SD
- Αυτή η κάμερα υποστηρίζει κάρτες SD συμβατές με το UHS-I.

Σημειώσεις

- Η εισαγωγή ή αναπαραγωγή εικόνων που είναι εγγεγραμμένες σε Μέσο Memory Stick XC-HG Duo ή κάρτα μνήμης SDXC δεν είναι δυνατή σε υπολογιστές ή συσκευές ήχου και εικόνας που δεν είναι συμβατές με το σύστημα αρχείων exFAT*. Βεβαιωθείτε ότι η συσκευή είναι συμβατή με το σύστημα αρχείων exFAT πριν να τη συνδέσετε με τη φωτογραφική μηχανή. Εάν συνδέσετε τη φωτογραφική μηχανή με μη συμβατή συσκευή, μπορεί να σας ζητηθεί να κάνετε διαμόρφωση της κάρτας. Μην κάνετε ποτέ διαμόρφωση της κάρτας γι' αυτό το λόγο, διότι έτσι θα διαγραφούν όλα τα δεδομένα της κάρτας.

* exFAT είναι το σύστημα αρχείων που χρησιμοποιείται στο Μέσο Memory Stick XC-HG Duo και τις κάρτες μνήμης SDXC.

Τοποθέτηση του φακού

Τοποθετήστε το διακόπτη λειτουργίας της φωτογραφικής μηχανής στη θέση OFF πριν τοποθετήσετε ή αφαιρέσετε το φακό.

1 Αφαιρέστε το προστατευτικό του σώματος της φωτογραφικής μηχανής κάμερας και το πίσω κάλυμμα του φακού από το πίσω μέρος του φακού.

- Όταν αλλάζετε το φακό, φροντίστε οι κινήσεις σας να είναι γρήγορες και να μην υπάρχουν στο χώρο σκόνη ή βρομιές που θα μπορούσαν να εισχωρήσουν στη φωτογραφική μηχανή.
- Κατά τη λήψη, αφαιρείτε το μπροστινό κάλυμμα του φακού από το μπροστινό μέρος του φακού.



2 Τοποθετήστε το φακό ευθυγραμμίζοντας τα πορτοκαλί σημάδια (δείκτες κουμπώματος) που βρίσκονται στο φακό και στη φωτογραφική μηχανή.

- Κρατήστε τη φωτογραφική μηχανή με το φακό προς τα κάτω για να αποτρέψετε την είσοδο σκόνης στο εσωτερικό της φωτογραφικής μηχανής.

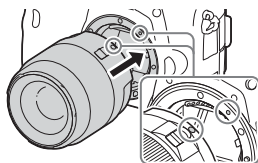

Πορτοκαλί σημάδια δεικτών κουμπώματος

3 Καθώς πιέζετε το φακό ελαφρώς προς τη φωτογραφική μηχανή, περιστρέψτε το φακό δεξιόστροφα μέχρι να ασφαλίσει στη θέση κλειδώματος.

- Βεβαιωθείτε ότι ο φακός είναι σε ευθεία θέση.

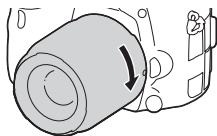

Σημειώσεις

- Μην πατάτε το κουμπί απελευθέρωσης του φακού στη φωτογραφική μηχανή, όταν τοποθετείτε το φακό.
- Μην χρησιμοποιείτε δύναμη κατά την τοποθέτηση του φακού.
- Οι φακοί E-mount δεν είναι συμβατοί με αυτήν την κάμερα.
- Όταν χρησιμοποιείτε έναν φακό για τον οποίο παρέχεται υποδοχή τρίποδου, τοποθετήστε τον φακό στο τρίποδο χρησιμοποιώντας την υποδοχή τρίποδου που παρέχεται για να βοηθήσει στην εξισορρόπηση του βάρους του φακού.
- Όταν μεταφέρετε τη φωτογραφική μηχανή με τοποθετημένο το φακό, πάντα να κρατάτε σταθερά και τη μηχανή και το φακό.
- Μην κρατάτε τη μηχανή από το τμήμα του φακού που εκτείνεται για τη ρύθμιση του ζουμ και της εστίασης.

Για να αφαιρέσετε το φακό

- 1 Πατήστε το κουμπί απελευθέρωσης του φακού μέχρι το τέρμα και περιστρέψτε το φακό αριστερόστροφα μέχρι να σταματήσει.**

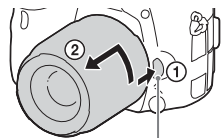

Κουμπί απελευθέρωσης φακού

- 2 Τοποθετήστε τα καλύμματα στο εμπρός και το πίσω μέρος του φακού και το κάλυμμα του σώματος στη φωτογραφική μηχανή.**

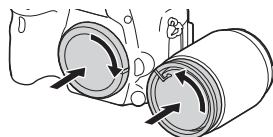

- Πριν τα τοποθετήσετε, σκουπίστε τα για να απομακρύνετε τη σκόνη.

Σημειώσεις σχετικά με την αλλαγή φακού

Εάν, κατά την αλλαγή του φακού, εισχωρήσουν σκόνες ή βρομιές στο εσωτερικό της φωτογραφικής μηχανής και επικαθίσουν στην επιφάνεια του αισθητήρα εικόνας (το εξάρτημα που μετατρέπει το φως σε ηλεκτρικό σήμα) μπορεί να εμφανιστούν μαύρες κουκκίδες στην εικόνα, ανάλογα με το περιβάλλον λήψης.

Η φωτογραφική μηχανή είναι εξοπλισμένη με λειτουργία κατά της σκόνης, η οποία αποτρέπει τη σκόνη από το να επικαθεται στον αισθητήρα εικόνας. Ωστόσο, όταν τοποθετείτε/αφαιρείτε το φακό, φροντίστε οι κινήσεις σας να είναι γρήγορες και να μην υπάρχει στο χώρο σκόνη.

Ορισμός ημερομηνίας και ώρας

Όταν ενεργοποιείτε για πρώτη φορά τη φωτογραφική μηχανή ή όταν πραγματοποιείτε την αρχική προετοιμασία των λειτουργιών, εμφανίζεται η οθόνη ρύθμισης της ημερομηνίας και της ώρας.

1 Τοποθετήστε το διακόπτη λειτουργίας στη θέση ON για να ενεργοποιήσετε τη φωτογραφική μηχανή.

Εμφανίζεται η οθόνη ρύθμισης της ημερομηνίας και της ώρας.

- Για να απενεργοποιήσετε τη φωτογραφική μηχανή, τοποθετήστε το διακόπτη λειτουργίας στη θέση OFF.

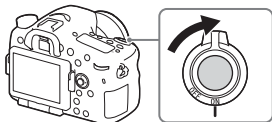

2 Ελέγξτε ότι το [Enter] είναι επιλεγμένο στην οθόνη, έπειτα πατήστε το ● στον πολλαπλό επιλογέα.

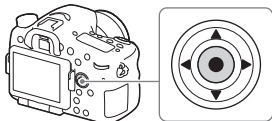

3 Επιλέξτε μια γεωγραφική τοποθεσία που θέλετε και, κατόπιν, πατήστε το ●.

4 Επιλέξτε ένα στοιχείο ρύθμισης χρησιμοποιώντας το ▲/▼ στον πολλαπλό επιλογέα, έπειτα πατήστε το ●.

5 Επιλέξτε μια επιθυμητή ρύθμιση χρησιμοποιώντας το ▲/▼/◀/▶ στον πολλαπλό επιλογέα, έπειτα πατήστε το ●.

6 Επαναλάβετε τα βήματα 4 και 5 για να ρυθμίσετε και άλλα στοιχεία και, κατόπιν, επιλέξτε [Enter] και πατήστε το ●.

Για να ακυρώσετε τη λειτουργία ρύθμισης της ημερομηνίας και της ώρας

Πατήστε το κουμπί MENU.

Εκ νέου ρύθμιση της ημερομηνίας/ώρας και της περιοχής

Η οθόνη ρύθμισης της ημερομηνίας και της ώρας εμφανίζεται αυτόματα, όταν η φωτογραφική μηχανή ενεργοποιείται για πρώτη φορά ή όταν έχει αποφορτιστεί η εσωτερική, εφεδρική, επαναφορτιζόμενη μπαταρία. Για να ρυθμίσετε ξανά την ημερομηνία και την ώρα, χρησιμοποιήστε το μενού.

Κουμπί MENU →  (Setup) 4 →
[Date/Time Setup] ή [Area Setting]

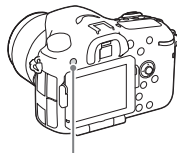

Κουμπί MENU

Διατήρηση της ρύθμισης ημερομηνίας και ώρας

Αυτή η φωτογραφική μηχανή διαθέτει μια εσωτερική, επαναφορτιζόμενη μπαταρία για τη διατήρηση της ημερομηνίας, της ώρας και άλλων ρυθμίσεων, ανεξαρτήτως εάν η φωτογραφική μηχανή είναι ενεργοποιημένη ή μη, ή εάν η μπαταρία είναι τοποθετημένη ή όχι.

Λήψη στατικών εικόνων

Στην αυτόματη λειτουργία, η φωτογραφική μηχανή αναλύει το θέμα και σας επιτρέπει να κάνετε λήψη με τις κατάλληλες ρυθμίσεις.

1 Τοποθετήστε το διακόπτη λειτουργίας στη θέση ON για να ενεργοποιήσετε τη φωτογραφική μηχανή.

2 Ρυθμίστε τον επιλογέα λειτουργίας στο **AUTO (Auto Mode).**

- Στρέψτε τον επιλογέα λειτουργίας ενώ πατάτε το κλειδί απελευθέρωσης του κλειδώματος επιλογέα λειτουργίας στο κέντρο του επιλογέα λειτουργίας.

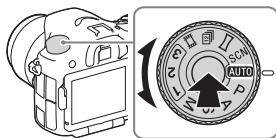

3 Κοιτάξτε στο εικονοσκόπιο και κρατήστε σταθερά τη φωτογραφική μηχανή.

Όταν χρησιμοποιείτε φακό με ζουμ, ρυθμίστε το δακτύλιο ζουμ στο κατάλληλο μέγεθος του θέματος.

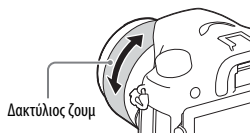

4 Πατήστε το κουμπί κλείστρου μέχρι τη μέση για να εστιάσετε.

- Μόλις επιτευχθεί εστίαση, ακούγεται ένα ηχητικό σήμα και ανάβει η ένδειξη ● ή (●).

5 Πατήστε το κουμπί κλείστρου μέχρι το τέρμα για να τραβήξετε μια φωτογραφία.

- Εάν η ρύθμιση [Auto Obj. Framing] έχει οριστεί σε [Auto] και γίνεται λήψη προσώπων, κοντινών θεμάτων (macro) ή θεμάτων που παρακολουθούνται μέσω της λειτουργίας [Lock-on AF], η φωτογραφική μηχανή αναλύει τη σκηνή και ξακριζει αυτόματα την καταγεγραμμένη εικόνα δημιουργώντας την κατάλληλη σύνθεση. Τόσο η πρωτότυπη όσο και η ξακρισμένη εικόνα, αποθηκεύονται και οι δύο.

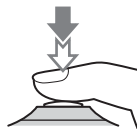

Εγγραφή ταινιών

1 Ρυθμίστε τον επιλογέα λειτουργίας στο (Movie).

- Όταν το [MOVIE Button] έχει τεθεί στο [Always], η εγγραφή ταινίας μπορεί να ξεκινήσει από οποιαδήποτε λειτουργία λήψης.
-

2 Πατήστε το κουμπί MOVIE για να ξεκινήσετε την εγγραφή.

Κουμπί MOVIE



3 Πατήστε ξανά το κουμπί MOVIE για να σταματήσει η εγγραφή.

Σημειώσεις

- Κατά την εγγραφή ταινίας, είναι πιθανή η εγγραφή του ήχου λειτουργίας της φωτογραφικής μηχανής. Μπορείτε να απενεργοποιήσετε την εγγραφή ήχου, ορίζοντας τη ρύθμιση [Audio Recording] σε [Off].
- Ο χρόνος συνεχούς λήψης μιας ταινίας εξαρτάται από τη θερμοκρασία περιβάλλοντος ή την κατάσταση της φωτογραφικής μηχανής. Βλ. «Σημειώσεις σχετικά με τη συνεχή εγγραφή ταινίας» (σελίδα 49).
- Όταν εμφανίζεται το εικονίδιο , σημαίνει ότι η θερμοκρασία της φωτογραφικής μηχανής είναι υπερβολικά υψηλή. Απενεργοποιήστε τη φωτογραφική μηχανή και περιμένετε μέχρι να μειωθεί η θερμοκρασία της.
- Όταν κάνετε συνεχή εγγραφή για μεγάλο χρονικό διάστημα, μπορεί να αισθανθείτε τη φωτογραφική μηχανή να ζεσταίνεται. Αυτό είναι φυσιολογικό. Επίσης, μπορεί να εμφανιστεί το μήνυμα «Internal temp. high. Allow it to cool.». Σε αυτές τις περιπτώσεις, απενεργοποιήστε τη φωτογραφική μηχανή και περιμένετε μέχρι να είναι ξανά έτοιμη για λήψη.

Αναπαραγωγή εικόνων













1 Πατήστε το κουμπί .



2 Επιλέξτε μια εικόνα πατώντας το   στον πολλαπλό επιλογέα.

- Για την αναπαραγωγή ταινιών, πατήστε  στον πολλαπλό επιλογέα.

- Εάν πατήσετε το  στον πολλαπλό επιλογέα κατά την αναπαραγωγή μιας ταινίας, θα εμφανιστεί ο πίνακας ελέγχου.

Πίνακας ελέγχου	Ενέργεια κατά την αναπαραγωγή ταινίας
	Αναπαραγωγή
	Παύση
	Γρήγορη προώθηση προς τα εμπρός
	Γρήγορη προώθηση προς τα πίσω
	Αναπαραγωγή σε αργή κίνηση (προς τα εμπρός)
	Αναπαραγωγή σε αργή κίνηση (προς τα πίσω)
	Επόμενη ταινία
	Προηγούμενη ταινία
	Προώθηση καρέ προς τα εμπρός
	Προώθηση καρέ προς τα πίσω
	Ρυθμίσεις έντασης ήχου
	Κλείσιμο πίνακα ελέγχου

Σημειώσεις

- Ταινίες που έχουν εγγραφεί με άλλες συσκευές δεν μπορούν να αναπαραχθούν σε αυτήν τη φωτογραφική μηχανή.

Διαγραφή εικόνων

Από τη στιγμή που θα διαγράψετε μια εικόνα, δεν είναι δυνατή η επαναφορά της. Βεβαιωθείτε ότι θέλετε να διαγράψετε την εικόνα πριν συνεχίσετε.

-
- 1 Πατήστε το κουμπί  (Διαγραφή), ενώ εμφανίζεται στην οθόνη η εικόνα που θέλετε να διαγράψετε.**



Κουμπί  (Διαγραφή)

-
- 2 Επιλέξτε το [Delete] με το ▲/▼ στον πολλαπλό επιλογή, έπειτα πατήστε το ●.**

- Για να διαγράψετε πολλές εικόνες μαζί, πατήστε το κουμπί MENU →  (Playback) 1 → [Delete].

Σημειώσεις



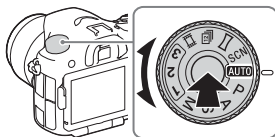

- Η διαγραφή προστατευμένων εικόνων δεν είναι δυνατή.

Επιλογή λειτουργίας λήψης

Στρέψτε τον επιλογέα λειτουργίας ενώ πατάτε το κλειδί απελευθέρωσης του κλειδώματος επιλογέα λειτουργίας στο κέντρο του επιλογέα λειτουργίας.



Είναι διαθέσιμες οι παρακάτω λειτουργίες λήψης.

AUTO (Auto Mode)	Επιτρέπει τη λήψη στατικών εικόνων με αυτόματη ρύθμιση των ρυθμίσεων.
P (Program Auto)	Επιτρέπει τη λήψη με αυτόματη ρύθμιση της έκθεσης (ταχύτητα κλείστρου και τιμή διαφράγματος). Η ρύθμιση των υπόλοιπων ρυθμίσεων μπορεί να γίνει χειροκίνητα.
A (Aperture Priority)	Η λήψη γίνεται με προσαρμογή του διαφράγματος και αλλαγή του εύρους εστίασης ή αφήνοντας το φόντο εκτός εστίασης.
S (Shutter Priority)	Προσαρμογή της ταχύτητας κλείστρου, ώστε να φαίνεται η κίνηση του θέματος.
M (Manual Exposure)	Επιτρέπει τη λήψη μετά από χειροκίνητη ρύθμιση της έκθεσης (ταχύτητα κλείστρου και τιμή διαφράγματος) μέσω του μπροστινού ή του πίσω επιλογέα.
1/2/3 (Memory recall)	Ανακαλεί τις ρυθμίσεις που είναι καταχωρημένες στο [Memory] στο  (Camera Settings).
 (Movie)	Επιτρέπει την αλλαγή των ρυθμίσεων λήψης και τη λήψη ταινίας.
 (Cont. Priority AE)	Επιτρέπει τη συνεχή λήψη ενώ το κουμπί του κλείστρου είναι πατημένο πλήρως. Η φωτογραφική μηχανή καταγράφει εικόνες συνεχώς σε ένα μέγιστο των περίπου 12 εικόνων ανά δευτερόλεπτο.
 (Sweep Panorama)	Επιτρέπει τη λήψη πανοραμικών εικόνων, συνδυάζοντας πολλές εικόνες.
SCN (Scene Selection)	Επιτρέπει τη λήψη με προκαθορισμένες ρυθμίσεις, ανάλογα με τη σκηνή.

Χρήση των λειτουργιών Wi-Fi και «Με ένα άγγιγμα» NFC

Δείτε παρακάτω τι μπορείτε να κάνετε χρησιμοποιώντας τις λειτουργίες Wi-Fi και «Με ένα άγγιγμα» NFC της φωτογραφικής μηχανής.

Αποθήκευση εικόνων
σε υπολογιστή



Χρήση του smartphone ως
τηλεχειριστηρίου για τη
φωτογραφική μηχανή

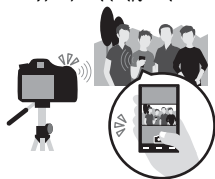

Μεταφορά εικόνων από
τη φωτογραφική μηχανή
σε smartphone



Προβολή στατικών εικόνων
στην τηλεόραση



Για λεπτομέρειες σχετικά με τις λειτουργίες Wi-Fi και «Με ένα άγγιγμα» NFC, ανατρέξτε στο εσώκλειστο έντυπο «Οδηγός σύνδεσης Wi-Fi/ «Με ένα άγγιγμα» (NFC)» ή στον «Οδηγό βοήθειας» (σελίδα 2).

Σύνδεση της φωτογραφικής μηχανής σε ασύρματο σημείο πρόσβασης

Συνδέστε τη φωτογραφική μηχανή με το ασύρματο σημείο πρόσβασης. Πριν ξεκινήσετε τη διαδικασία, βεβαιωθείτε ότι γνωρίζετε το SSID (όνομα του σημείου πρόσβασης) και τον κωδικό πρόσβασης του ασύρματου σημείου πρόσβασης.

1 Κουμπί MENU →  (Wireless) 2 → [Access Point Set.].

2 Χρησιμοποιήστε το ▲/▼ στον πολλαπλό επιλογή για να επιλέξετε το σημείο πρόσβασης στο οποίο θέλετε να συνδεθείτε. Πατήστε το ● στο κέντρο του πολλαπλού επιλογή κι εισαγάγετε τον κωδικό πρόσβασης, εάν εμφανίζεται ένα εικονίδιο κλειδί με ένα ασύρματο σημείο πρόσβασης, έπειτα επιλέξτε το [OK].

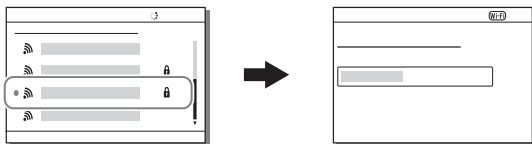

Σημειώσεις

- Εάν δεν επιτευχθεί η σύνδεση, ανατρέξτε στις οδηγίες λειτουργίες του ασύρματου σημείου πρόσβασης ή επικοινωνήστε με το διαχειριστή του σημείου πρόσβασης.
- Εάν θέλετε να αποθηκεύσετε εικόνες στον υπολογιστή σας, εγκαταστήστε το παρακάτω ειδικό λογισμικό στον υπολογιστή σας.

Όταν χρησιμοποιείτε τα Windows: PlayMemories Home

www.sony.net/pm/

Όταν χρησιμοποιείτε Mac: Wireless Auto Import

<http://www.sony.co.jp/imsoft/Mac/>

Χρήση του λογισμικού

Χρησιμοποιήστε τις ακόλουθες εφαρμογές για να βελτιστοποιήσετε τη λήψη εικόνων με τη φωτογραφική σας μηχανή.

- Image Data Converter
- PlayMemories Home
- Remote Camera Control

Για λεπτομέρειες σχετικά με την εγκατάσταση, βλέπε σελίδες 41 έως 44.

Απαιτήσεις συστήματος

Μπορείτε να βρείτε τις απαιτήσεις του συστήματος για το λογισμικό από την ακόλουθη διεύθυνση URL:

www.sony.net/pcenv/



Χρήση του Image Data Converter

Με το «Image Data Converter» μπορείτε να κάνετε τα εξής:

- Μπορείτε να αναπαραγάγετε και να επεξεργαστείτε εικόνες σε μορμά RAW με διάφορες διορθώσεις, όπως η καμπύλη τόνου και η ευκρίνεια.
- Μπορείτε να προσαρμόσετε εικόνες με την ισορροπία λευκού, την έκθεση, το [Creative Style] κ.λπ.
- Μπορείτε να αποθηκεύσετε τις εικόνες που προβάλατε και επεξεργαστήκατε σε έναν υπολογιστή.
Μπορείτε να αποθηκεύσετε τις εικόνες είτε σε μορμά RAW είτε σε ένα γενικό μορμά αρχείου.
- Μπορείτε να προβάλετε και να συγκρίνετε εικόνες RAW και εικόνες JPEG που έχουν εγγραφεί με αυτήν τη φωτογραφική μηχανή.
- Μπορείτε να κατατάξετε τις εικόνες σε 5 κατηγορίες.
- Μπορείτε να εφαρμόσετε ετικέτες χρωμάτων.

Για τη χρήση του «Image Data Converter», ανατρέξτε στη Βοήθεια. Επιλέξτε [Start] → [All Programs] → [Image Data Converter] → [Help] → [Image Data Converter Ver.4].

Σελίδα υποστήριξης του «Image Data Converter» (μόνο στα αγγλικά)
<http://www.sony.co.jp/ids-se/>

Εγκατάσταση του Image Data Converter

1 Κάντε λήψη του λογισμικού από την ακόλουθη διεύθυνση URL και εγκαταστήστε το στον υπολογιστή σας.

Windows:

<http://www.sony.co.jp/imsoft/Win/>

Mac:

<http://www.sony.co.jp/imsoft/Mac/>

Σημειώσεις

- Συνδεθείτε ως Διαχειριστής.

Χρήση του PlayMemories Home

Το λογισμικό PlayMemories Home σας επιτρέπει να εισάγετε στατικές εικόνες και ταινίες στον υπολογιστή σας και να τις χρησιμοποιήσετε. Το PlayMemories Home είναι απαραίτητο για την εισαγωγή ταινιών AVCHD στον υπολογιστή σας.



Εισαγωγή εικόνων από τη φωτογραφική μηχανή

Αναπαραγωγή
εισηγμένων εικόνων



Στα Windows, είναι διαθέσιμες και οι ακόλουθες λειτουργίες:



Προβολή
εικόνων σε
ημερολόγιο



Δημιουργία
δίσκων με
ταινίες



Αποστολή εικόνων
σε υπηρεσίες
δικτύου

Κοινοποίηση εικόνων
στο PlayMemories
Online™



- Μπορείτε να κάνετε λήψη του Image Data Converter ή του Remote Camera Control, κ.λπ. εκτελώντας την ακόλουθη διαδικασία:
Συνδέστε τη φωτογραφική μηχανή στον υπολογιστή σας →
εκκινήστε το PlayMemories Home → πατήστε το [Notifications].

Σημειώσεις

- Για την εγκατάσταση του PlayMemories Home, απαιτείται σύνδεση στο Διαδίκτυο.
- Για τη χρήση του PlayMemories Online ή άλλων υπηρεσιών δικτύου, απαιτείται σύνδεση στο Διαδίκτυο. Το PlayMemories Online ή άλλες υπηρεσίες δικτύου μπορεί να μην είναι διαθέσιμες σε ορισμένες χώρες ή περιοχές.
- Για λογισμικό για Mac, επισκεφθείτε την ακόλουθη διεύθυνση URL:
<http://www.sony.co.jp/imsoft/Mac/>
- Εάν το λογισμικό PMB (Picture Motion Browser), που συνόδευε τα μοντέλα που κυκλοφόρησαν πριν από το 2011, είναι ήδη εγκατεστημένο στον υπολογιστή σας, θα αντικατασταθεί από το PlayMemories Home κατά την εγκατάσταση. Χρησιμοποιήστε το λογισμικό PlayMemories Home, διάδοχο του PMB.

- Οι ταινίες που έχουν εγγραφεί με χρήση της ρύθμισης [60p 28M(PS)]/[50p 28M(PS)], [60i 24M(FX)]/[50i 24M(FX)] ή [24p 24M(FX)]/[25p 24M(FX)] στο [⏏ Record Setting] μετατρέπονται από το PlayMemories Home για τη δημιουργία δίσκου εγγραφής AVCHD. Η μετατροπή αυτή μπορεί να διαρκέσει αρκετή ώρα. Επίσης, δεν είναι δυνατή η δημιουργία ενός δίσκου με την ποιότητα εικόνας του πρωτοτύπου. Εάν θέλετε να διατηρήσετε την ποιότητα εικόνας του πρωτοτύπου, αποθηκεύετε τις ταινίες σας σε δίσκο Blu-ray.

Εγκατάσταση του PlayMemories Home

- 1 Χρησιμοποιώντας το πρόγραμμα του υπολογιστή σας για περιήγηση στο Διαδίκτυο, μεταβείτε στην παρακάτω διεύθυνση URL και, κατόπιν, επιλέξτε [Install] → [Run].**

www.sony.net/pm/

- 2 Ακολουθήστε τις οδηγίες στην οθόνη για να ολοκληρώσετε την εγκατάσταση.**

Χρήση του Remote Camera Control

Συνδέστε τη φωτογραφική μηχανή στον υπολογιστή σας. Με το Remote Camera Control, μπορείτε:

- Να ρυθμίσετε τη φωτογραφική μηχανή ή να εγγράψετε μια εικόνα από τον υπολογιστή.
- Να εγγράψετε μια εικόνα απευθείας στον υπολογιστή.
- Να κάνετε λήψη με περιοδικό χρονοδιακόπτη.

Πριν από τη χρήση, κάντε την εξής ρύθμιση: MENU →  (Setup) 4 → [USB Connection] → [PC Remote]

Εγκατάσταση του Remote Camera Control

- 1** Χρησιμοποιώντας το πρόγραμμα του υπολογιστή σας για περιήγηση στο Διαδίκτυο, μεταβείτε στην παρακάτω διεύθυνση URL.

Windows:

<http://www.sony.co.jp/imsoft/Win/>

Mac:

<http://www.sony.co.jp/imsoft/Mac/>

- 2** Ακολουθήστε τις οδηγίες στην οθόνη για να κάνετε λήψη και εγκατάσταση του Remote Camera Control.

Σημειώσεις

- Για την εγκατάσταση του Remote Camera Control, απαιτείται σύνδεση στο Διαδίκτυο.

Έλεγχος του αριθμού των εικόνων και του εγγράψιμου χρόνου ταινιών

Όταν εισάγετε μια κάρτα μνήμης στη φωτογραφική μηχανή και τοποθετείτε το διακόπτη λειτουργίας στο ON, στην οθόνη εμφανίζεται ο αριθμός των εικόνων που μπορούν να εγγραφούν (εφόσον συνεχίσετε τη λήψη με τις τρέχουσες ρυθμίσεις).

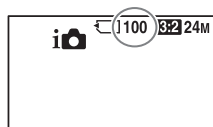

Σημειώσεις

- Όταν ένα «0» (ο αριθμός εγγράψιμων εικόνων) αναβοσβήνει σε κίτρινο χρώμα, σημαίνει ότι η κάρτα μνήμης είναι πλήρης. Αντικαταστήστε την κάρτα μνήμης με μια άλλη ή διαγράψτε εικόνες από την τρέχουσα κάρτα μνήμης (σελίδα 36).
- Όταν η ένδειξη «NO CARD» (ο αριθμός εγγράψιμων εικόνων) αναβοσβήνει σε κίτρινο χρώμα, σημαίνει ότι δεν έχει εισαχθεί κάρτα μνήμης. Εισαγάγετε μια κάρτα μνήμης.

Ο αριθμός των εικόνων που μπορούν να εγγραφούν σε μια κάρτα μνήμης

Στον ακόλουθο πίνακα, εμφανίζεται ο κατά προσέγγιση αριθμός εικόνων που μπορούν να εγγραφούν σε μια κάρτα μνήμης που έχει διαμορφωθεί με αυτήν τη φωτογραφική μηχανή. Οι τιμές έχουν οριστεί με χρήση τυπικών καρτών μνήμης Sony για δοκιμές. Οι τιμές μπορεί να ποικίλλουν ανάλογα με τις συνθήκες λήψης και τον τύπο της κάρτας μνήμης που χρησιμοποιείται.

Image Size: L: 24M**Aspect Ratio: 3:2*****Κάρτα μνήμης διαμορφωμένη με αυτή τη
φωτογραφική μηχανή****(Μονάδες: Εικόνες)**

Χωρητικότητα Μέγεθος	2 GB	4 GB	8 GB	16 GB	32 GB	64 GB
Standard	330	660	1 350	2 700	5 400	10 500
Fine	200	410	820	1 650	3 300	6 600
Extra fine	100	200	400	820	1 600	3 250
RAW & JPEG	54	105	220	440	880	1 750
RAW	74	145	300	600	1 200	2 400

* Όταν η ρύθμιση  Aspect Ratio έχει οριστεί σε [16:9], μπορείτε να εγγράψετε περισσότερες εικόνες από αυτές που δείχνουν οι αριθμοί στον παραπάνω πίνακα (εκτός εάν έχει επιλεγεί το φορμά [RAW]).

Ο αριθμός των εικόνων που μπορούν να εγγραφούν χρησιμοποιώντας ένα πακέτο μπαταριών

Σημειώστε ότι οι πραγματικοί αριθμοί μπορεί να διαφέρουν, ανάλογα με τις συνθήκες χρήσης.

		Διάρκεια μπαταρίας	Αριθμός εικόνων
Λήψη (ακίνητες εικόνες)	Οθόνη	Περίπου 240 λεπτά	Περίπου 480 εικόνες
	Εικονοσκόπιο	Περίπου 205 λεπτά	Περίπου 410 εικόνες
Πραγματική λήψη (ταινίες)	Οθόνη	Περίπου 120 λεπτά	—
	Εικονοσκόπιο	Περίπου 110 λεπτά	—
Συνεχής λήψη (ταινίες)	Οθόνη	Περίπου 175 λεπτά	—
	Εικονοσκόπιο	Περίπου 175 λεπτά	—
Προβολή (ακίνητες εικόνες)	Οθόνη	Περίπου 270 λεπτά	Περίπου 5 400 εικόνες
	Εικονοσκόπιο	Περίπου 320 λεπτά	Περίπου 6 400 εικόνες

Σημειώσεις

- Οι παραπάνω αριθμοί εικόνων ισχύουν όταν το πακέτο μπαταριών είναι πλήρως φορτισμένο. Ο αριθμός των εικόνων μπορεί να είναι μικρότερος, ανάλογα με τις συνθήκες χρήσης.
- Ο αριθμός των εικόνων που μπορούν να εγγραφούν ισχύει για λήψη υπό τις ακόλουθες συνθήκες:
 - Το πακέτο μπαταριών χρησιμοποιείται σε θερμοκρασία περιβάλλοντος 25 °C.
 - Χρησιμοποιείται φακός DT 16 – 50mm F2.8 SSM
 - Χρησιμοποιείται Sony Μέσο Memory Stick PRO Duo (Mark2) (πωλείται χωριστά)
 - Η ρύθμιση [Viewfinder Bright.] έχει οριστεί σε [Manual] [±0].
 - Η ρύθμιση [Monitor Brightness] έχει οριστεί σε [Manual] [±0].
- Ο αριθμός που αντιστοιχεί στο «Λήψη (ακίνητες εικόνες)» βασίζεται στο πρότυπο CIPA και ισχύει για λήψη υπό τις ακόλουθες συνθήκες: (CIPA: Camera & Imaging Products Association)
 - Λειτουργία εστίασης: S (Single-shot AF)
 - Γίνεται λήψη κάθε 30 δευτερόλεπτα.
 - Η μηχανή ενεργοποιείται και απενεργοποιείται άπαξ κάθε δέκα φορές.
- Ο αριθμός των λεπτών για τη λήψη ταινίας βασίζεται στο πρότυπο CIPA και ισχύει για λήψη υπό τις ακόλουθες συνθήκες:
 - Η ρύθμιση [Record Setting] έχει οριστεί σε [60i 17M(FH)]/[50i 17M(FH)].

- Κανονική λήψη ταινίας: Η διάρκεια της μπαταρίας βασίζεται στην επανειλημμένη εναλλαγή μεταξύ λήψης, ζουμ, αναμονής λήψης, ενεργοποίησης/απενεργοποίησης κ.λπ.
- Συνεχής λήψη ταινίας: Η διάρκεια της μπαταρίας βασίζεται στη συνεχή λήψη μέχρι να συμπληρωθεί το όριο (29 λεπτά) και, κατόπιν, στη συνέχιση της λήψης, πατώντας ξανά το κουμπί MOVIE. Άλλες λειτουργίες, όπως το ζουμ, δεν χρησιμοποιούνται.

Διαθέσιμος χρόνος εγγραφής για ταινία

Στον ακόλουθο πίνακα, εμφανίζεται ο κατά προσέγγιση συνολικός χρόνος εγγραφής με χρήση κάρτας μνήμης που έχει διαμορφωθεί με αυτήν τη φωτογραφική μηχανή.

Κάρτα μνήμης διαμορφωμένη με αυτή τη φωτογραφική μηχανή (ω (ώρα), λ (λεπτό))

Χωρητικότητα Record Setting	2 GB	4 GB	8 GB	16 GB	32 GB	64 GB
60i 24M(FX)/ 50i 24M(FX)	10 λ	20 λ	40 λ	1 ω 30 λ	3 ω	6 ω
60i 17M(FH)/ 50i 17M(FH)	10 λ	30 λ	1 ω	2 ω	4 ω 5 λ	8 ω 15 λ
60p 28M(PS)/ 50p 28M(PS)	9 λ	15 λ	35 λ	1 ω 15 λ	2 ω 30 λ	5 ω 5 λ
24p 24M(FX)/ 25p 24M(FX)	10 λ	20 λ	40 λ	1 ω 30 λ	3 ω	6 ω
24p 17M(FH)/ 25p 17M(FH)	10 λ	30 λ	1 ω	2 ω	4 ω	8 ω
1440×1080 12M	20 λ	40 λ	1 ω 20 λ	2 ω 45 λ	5 ω 30 λ	11 ω
VGA 3M	1 ω 10 λ	2 ω 25 λ	4 ω 55 λ	10 ω	20 ω	40 ω

- Η συνεχής λήψη είναι δυνατή για περίπου 29 λεπτά (περιορισμός προδιαγραφής του προϊόντος). Ο μέγιστος χρόνος συνεχούς εγγραφής ταινίας σε μορφή MP4 (12M) είναι περίπου 20 λεπτά (περιορίζεται από το όριο μεγέθους αρχείου των 2 GB).

Σημειώσεις

- Ο εγγράψιμος χρόνος ταινιών ποικίλλει, επειδή η φωτογραφική μηχανή διαθέτει τη λειτουργία VBR (Variable Bit Rate - Μεταβλητός ρυθμός μετάδοσης), η οποία προσαρμόζει αυτόματα την ποιότητα της εικόνας ανάλογα με τη σκηνή λήψης. Όταν γίνεται εγγραφή ενός γρήγορα κινούμενου θέματος, η εικόνα είναι πιο καθαρή, αλλά ο εγγράψιμος χρόνος είναι μικρότερος, επειδή απαιτείται μεγαλύτερος χώρος αποθήκευσης για την εγγραφή. Επίσης, ο εγγράψιμος χρόνος ποικίλλει ανάλογα με τις συνθήκες λήψης, το θέμα ή τις ρυθμίσεις ποιότητας/μεγέθους εικόνας.
- Οι τιμές που παρουσιάζονται δεν ισχύουν για το χρόνο συνεχούς εγγραφής.
- Ο χρόνος εγγραφής μπορεί να διαφέρει, ανάλογα με τις συνθήκες λήψης και την κάρτα μνήμης που χρησιμοποιείται.
- Όταν εμφανίζεται η ένδειξη [L], διακόψτε την εγγραφή ταινίας. Η θερμοκρασία στο εσωτερικό της φωτογραφικής μηχανής έχει αυξηθεί σε μη αποδεκτά επίπεδα.
- Για λεπτομέρειες σχετικά με την αναπαραγωγή ταινιών, βλέπε σελίδα 35.

Σημειώσεις σχετικά με τη συνεχή εγγραφή ταινίας

- Η ενέργεια που απαιτείται για την εγγραφή ταινιών υψηλής ποιότητας ή τη συνεχή λήψη χρησιμοποιώντας τον αισθητήρα εικόνας είναι πολλή. Ως εκ τούτου, εάν συνεχίσετε τη λήψη, η θερμοκρασία στο εσωτερικό της φωτογραφικής μηχανής θα ανέβει, ειδικότερα αυτή του αισθητήρα εικόνας. Σε αυτές τις περιπτώσεις, η φωτογραφική μηχανή απενεργοποιείται αυτόματα, επειδή οι υψηλές θερμοκρασίες επηρεάζουν την ποιότητα των εικόνων ή τον εσωτερικό μηχανισμό της φωτογραφικής μηχανής.
- Η χρονική διάρκεια που διατίθεται για εγγραφή ταινιών έχει ως εξής όταν η κάμερα αρχίζει την εγγραφή, αφού ήταν απενεργοποιημένη για κάποιο διάστημα. (Οι ακόλουθες τιμές υποδεικνύουν το συνεχή χρόνο από όταν η κάμερα αρχίζει την εγγραφή έως ότου πάψει την εγγραφή.)

Θερμοκρασία περιβάλλοντος	Χρόνος συνεχούς εγγραφής για ταινίες
20 °C	Περίπου 29 λεπτά
30 °C	Περίπου 29 λεπτά
40 °C	Περίπου 17 λεπτά

- Ο διαθέσιμος χρόνος για την εγγραφή ταινιών ποικίλλει, ανάλογα με τη θερμοκρασία ή την κατάσταση της φωτογραφικής μηχανής πριν από την έναρξη της εγγραφής. Εάν κάνετε συχνά ανασύνθεση ή λήψη εικόνων μετά την ενεργοποίηση της φωτογραφικής μηχανής, η θερμοκρασία στο εσωτερικό της θα ανέβει και ο διαθέσιμος χρόνος εγγραφής θα μειωθεί.

- Εάν η φωτογραφική μηχανή διακόψει την εγγραφή λόγω θερμοκρασίας, αφήστε τη για λίγα λεπτά εκτός χρήσης, αφού την απενεργοποιήσετε. Ξεκινήστε ξανά την εγγραφή, αφού η θερμοκρασία στο εσωτερικό της μηχανής πέσει εντελώς.
- Εάν τηρείτε τα ακόλουθα, ο χρόνος εγγραφής θα είναι μεγαλύτερος.
 - Προφυλάσσετε τη φωτογραφική μηχανή από την απευθείας έκθεση στο ηλιακό φως.
 - Απενεργοποιείτε τη φωτογραφική μηχανή όταν δεν τη χρησιμοποιείτε.
- Το μέγιστο μέγεθος ενός αρχείου ταινίας είναι 2 GB. Όταν το μέγεθος του αρχείου είναι περίπου 2 GB, η εγγραφή σταματά αυτόματα, εάν η ρύθμιση [File Format] έχει οριστεί σε [MP4], και δημιουργείται αυτόματα ένα νέο αρχείο ταινίας, εάν η ρύθμιση [File Format] έχει οριστεί σε [AVCHD].
- Ο μέγιστος χρόνος συνεχούς εγγραφής είναι 29 λεπτά.

Τεχνικά χαρακτηριστικά

Φωτογραφική μηχανή

[Σύστημα]

Τύπος φωτογραφικής μηχανής:
Ενσωματωμένο φλας Ψηφιακή
φωτογραφική μηχανή με
εναλλάξιμο φακό
Φακός: Φακός Sony A-mount

[Αισθητήρας εικόνας]

Φορμά εικόνας: Αισθητήρας εικόνας
23,5 mm × 15,6 mm (φορμά
APS-C) CMOS
Συνολικός αριθμός εικονοστοιχείων
αισθητήρα εικόνας:
Περίπου 24 700 000 pixels
Αριθμός ενεργών εικονοστοιχείων
φωτογραφικής μηχανής:
Περίπου 24 300 000 pixels

[SteadyShot]

Για ακίνητες εικόνες:
Σύστημα: Μηχανισμός
μετατόπισης αισθητήρα εικόνας
Για ταινίες:
Σύστημα: Ηλεκτρονικό

[Anti-Dust]

Σύστημα: Επίστρωση προστασίας
από φορτία στον αισθητήρα
εικόνας και μηχανισμός
μετατόπισης αισθητήρα εικόνας

[Σύστημα αυτόματης εστίασης]

Σύστημα: σύστημα εντοπισμού φάσης
TTL (με αισθητήρα κέντρου
F2.8), 79 σημείων (15 σημείων
εγκάρσιου τύπου)
Εύρος ευαισθησίας: -2 EV έως 18 EV
(στο ισοδύναμο ISO 100)
Φωτιστής AF: Περίπου 1 m έως 5 m

[Electronic viewfinder]

Τύπος: Ηλεκτρονικό εικονοσκόπιο
(οργανική ηλεκτροφωτεινότητα)
Μέγεθος οθόνης: 1,3 cm (τύπου 0,5)
Συνολικός αριθμός κουκκίδων:
2 359 296 κουκκίδες
Κάλυψη κάδρου: 100%
Μεγέθυνση:
Περίπου 1,09 ×
Περίπου 0,71 × (ισοδύναμο
φορμά 35 mm) με φακό 50 mm
στο άπειρο, -1 m⁻¹
Απόσταση ματιού: Περίπου 27 mm
από το προσοφθαλμίο, 22 mm
από το πλαίσιο του
προσοφθαλμίου στο -1 m⁻¹
(συμβατή με το πρότυπο CIPA)
Ρύθμιση διόπτρας: -4,0 m⁻¹ έως
+3,0 m⁻¹

[Οθόνη LCD]

Οθόνη LCD: 7,5 cm (τύπος 3.0) TFT
Συνολικός αριθμός κουκκίδων:
1 228 800 (640 × 4 (RGBW) ×
480) κουκκίδες

[Έλεγχος έκθεσης]

Κύτταρο φωτομέτρου: Αισθητήρας
«Exmor» CMOS

Μέθοδος μέτρησης: Μέτρηση
αξιολόγησης 1 200 ζωνών

Εύρος μέτρησης: -2 EV έως +17 EV
σε λειτουργίες Πολλαπλών
τμημάτων, Κεντροβαρείς,
Σημειακές (στο ισοδύναμο
ISO 100 με φακό F1.4)

Εναισθησία ISO (Συνιστώμενος
δείκτης έκθεσης):

Ακίνητες εικόνες: AUTO, ISO 50
έως 25 600 (βήμα 1/3 EV)

Ταινίες: AUTO, ISO 100 έως
12 800 (βήμα 1/3 EV)

Αντιστάθμιση έκθεσης: $\pm 5,0$ EV
(δυνατότητα επιλογής βήματος
μεταξύ 1/3 EV και 1/2 EV)

[Κλείστρο]

Τύπος: Ηλεκτρονικά ελεγχόμενο,
κατακόρυφου-εγκάρσιου
εστιακού επιπέδου

Εύρος ταχύτητας:

Ακίνητες εικόνες:
1/8 000 δευτερολέπτου έως
30 δευτερόλεπτα, λυχνία
Ταινίες: 1/8 000 δευτερολέπτου
έως 1/4 δευτερολέπτου (βήμα
1/3), έως 1/60 δευτερολέπτου
σε λειτουργία AUTO (έως
1/30 δευτερολέπτου σε
λειτουργία Αυτόματου
αργού κλείστρου)

Ταχύτητα συγχρονισμού φλας:
1/250 δευτερολέπτου

[Ενσωματωμένο φλας]

Αριθμός G. Φλας: GN 12 (σε μέτρα
στο πρότυπο ISO 100)

Χρόνος ανακύκλωσης:

Περίπου 3 δευτερόλεπτα

Κάλυψη φλας: Καλύπτει φακό 16 mm
(εστιακή απόσταση που
αναγράφεται στο φακό)

Αντιστάθμιση φλας: $\pm 3,0$ EV
(δυνατότητα επιλογής βήματος
μεταξύ 1/3 EV και 1/2 EV)

Εύρος φλας:

Διάφραγμα		F2.8	F4.0	F5.6
Ρύθμιση ISO	100	1 m – 4,3 m	1 m – 3 m	1 m – 2,1 m
	200	1 m – 6,1 m	1 m – 4,2 m	1 m – 3 m
	400	1,4 m – 8,6 m	1 m – 6 m	1 m – 4,3 m
	800	2 m – 12 m	1,4 m – 8,5 m	1 m – 6,1 m

[Συνεχής λήψη]

Ταχύτητα συνεχούς λήψης:

Συνεχής Προηγμένης

Προτεραιότητας ΑΕ: Μέγιστο

12 εικόνες ανά δευτερόλεπτο/
 Hi: Μέγιστο 8 εικόνες ανά

δευτερόλεπτο/ Lo: Μέγιστο

3 εικόνες ανά δευτερόλεπτο

- Με βάση τις συνθήκες μέτρησής
μας. Η ταχύτητα της συνεχούς
λήψης μπορεί να είναι
μικρότερη, ανάλογα με τις
συνθήκες λήψης.

Ο μέγιστος αριθμός συνεχών λήψεων:

Σε λειτουργία Συνεχούς
Προηγμένης Προτεραιότητας AE
Extra fine: 53 εικόνες/
Fine: 60 εικόνες/
Standard: 64 εικόνες/
RAW & JPEG: 25 εικόνες/
RAW: 26 εικόνες/
Σε Συνεχή λήψη
Extra fine: 56 εικόνες/
Fine: 75 εικόνες/
Standard: 93 εικόνες/
RAW & JPEG: 26 εικόνες/
RAW: 28 εικόνες

[Αναπαραγωγή μεγέθυνσης εικόνας]

Εύρος κλιμάκων:

Μέγεθος εικόνας:
L: Περίπου $\times 1,0 - \times 18,8/$
M: Περίπου $\times 1,0 - \times 13,3/$
S: Περίπου $\times 1,0 - \times 9,4$

[Φορμά εγγραφής]

Μορφή αρχείου: Συμβατότητα με
JPEG (DCF Ver. 2.0, Exif Ver. 2.3,
MPF Baseline), RAW (φορμά
Sony ARW 2.3)

Ταινία (φορμά AVCHD): Φορμά
AVCHD συμβατό με Εκδ.
Εκδ. 2.0

Βίντεο: MPEG-4 AVC/H.264
Ήχος: Dolby Digital 2ch,
εξοπλισμένη με Dolby Digital
Stereo Creator

- Κατασκευάζεται κατόπιν αδείας από την Dolby Laboratories.

Ταινία (φορμά MP4):

Βίντεο: MPEG-4 AVC/H.264
Ήχος: MPEG-4 AAC-LC 2ch

[Μέσο εγγραφής]

Μέσο Memory Stick PRO Duo,
κάρτα SD

[Τερματικά εισόδου/εξόδου]

Τερματικό Multi/Micro USB*:

Επικοινωνία USB, Hi-Speed USB
(USB 2.0)

* Υποστηρίζει συσκευές συμβατές με micro USB.

HDMI: Υποδοχή micro HDMI
τύπου D

Ακροδέκτης μικροφώνου: Υποδοχή
mini Stereo \varnothing 3,5 mm

REMOTE Ακροδέκτης

[Ισχύς, γενικά]

Πακέτο μπαταριών: Πακέτο
επαναφορτιζόμενων μπαταριών
NP-FM500H

[Κατανάλωση ρεύματος]

Εάν χρησιμοποιείτε DT 16 – 50 mm
F2.8 SSM*

Εάν χρησιμοποιείτε το
εικονοσκόπιο: Περίπου 3,5 W

Εάν χρησιμοποιείτε την οθόνη:
Περίπου 3,0 W

* Συνοδεύει το μοντέλο ILCA-77M2Q.

[Άλλα]

Μικρόφωνο: Στερεοφωνικό
 Ηχείο: Μονοφωνικό
 Exif Print: Συμβατή
 DPOF: Συμβατή
 PRINT Image Matching III: Συμβατή
 Διαστάσεις:
 142,6 mm × 104,2 mm × 80,9 mm
 (Π/Υ/Β, χωρίς τις προεξοχές)
 Βάρος:
 Περίπου 726 g (με μπαταρία και
 μέσο Memory Stick PRO Duo)
 Περίπου 647 g (μόνο το σώμα)
 Θερμοκρασία λειτουργίας: 0 °C
 έως 40 °C

[Ασύρματο δίκτυο LAN]

Υποστηριζόμενο φορμά:
 IEEE 802.11 b/g/n
 Ζώνη συχνοτήτων: ζώνη συχνοτήτων
 2,4 GHz
 Ασφάλεια: WEP/WPA-PSK/
 WPA2-PSK
 Μέθοδος σύνδεσης: Προστατευμένο
 Wi-Fi (WPS)/Χειροκίνητη
 Μέθοδος πρόσβασης: Λειτουργία
 δομής
 NFC: Συμβατότητα με ετικέτα
 NFC Forum Type 3
 Η σχεδίαση και τα τεχνικά
 χαρακτηριστικά υπόκεινται
 σε αλλαγές χωρίς προειδοποίηση.

Φορτιστής μπαταρίας/Μπαταρία**BC-VM10A Φορτιστής μπαταρίας**

Ονομαστική τιμή εισόδου:
 100 V – 240 V AC,
 50/60 Hz, 9 W
 Ονομαστική τιμή εξόδου: 8,4 V DC,
 0,75 A
 Εύρος θερμοκρασιών λειτουργίας:
 0 °C έως 40 °C
 Εύρος θερμοκρασιών αποθήκευσης:
 -20 °C έως +60 °C
 Μέγιστες διαστάσεις:
 Περίπου 70 mm × 25 mm ×
 95 mm (Π/Υ/Β)

**Πακέτο επαναφορτιζόμενων μπαταριών
NP-FM500H**

Τύπος μπαταρίας: Μπαταρία λιθίου-
 ιόντος
 Μέγιστη τάση: DC 8,4 V
 Ονομαστική τάση: DC 7,2 V
 Μέγιστη τάση φόρτισης: DC 8,4 V
 Μέγιστο ρεύμα φόρτισης: 2,0 A
 Χωρητικότητα:
 Τυπική: 11,8 Wh (1 650 mAh)
 Ελάχιστη: 11,5 Wh (1 600 mAh)
 Μέγιστες διαστάσεις:
 Περίπου 38,2 mm × 20,5 mm ×
 55,6 mm (Π/Υ/Β)

Φακός

Όνομα (Όνομα μοντέλου)	DT 16 – 50mm F2.8 SSM (SAL1650)	DT 18 – 135mm F3.5 - 5.6 SAM (SAL18135)
Εστιακή απόσταση ισοδύναμη με φορμά 35 mm* (mm)	24–75	27–202,5
Ομάδες/στοιχεία φακού	13–16	11–14
Γωνία προβολής*	83°–32°	76°–12°
Ελάχιστη εστίαση** (m)	0,3	0,45
Μέγιστη μεγέθυνση (x)	0,2	0,25
Ελάχιστο διάφραγμα	f/22	f/22-f/36
Διάμετρος φίλτρου (mm)	72	62
Διαστάσεις (μέγιστη διάμετρος × ύψος) (Περίπου mm)	81×88	76×86
Βάρος (Περίπου g)	577	398

* Οι τιμές για εστιακή απόσταση ισοδύναμη με φορμά 35mm και γωνία προβολής βασίζονται στην Ψηφιακή φωτογραφική μηχανή με εναλλάξιμο φακό που είναι εξοπλισμένη με αισθητήρα εικόνας μεγέθους APS-C.

** Ελάχιστη εστίαση είναι η κοντινότερη απόσταση από τον αισθητήρα εικόνας έως το θέμα.

- Αυτός ο φακός είναι εξοπλισμένος με έναν κωδικοποιητή απόστασης.
Ο κωδικοποιητής απόστασης επιτρέπει μετρήσεις μεγαλύτερης ακρίβειας (ADI) με χρήση φλας με τη λειτουργία ADI.
- Ανάλογα με τον μηχανισμό του φακού, η εστιακή απόσταση μπορεί να αλλάξει με τυχόν αλλαγή της απόστασης λήψης. Στην εστιακή απόσταση θεωρείται ότι ο φακός είναι εστιασμένος στο άπειρο.
- Η θέση του άπειρου επιτρέπει κάποια ρύθμιση για την αντιστάθμιση της μετατόπισης εστίασης που προκαλείται από την αλλαγή της θερμοκρασίας.
Για να τραβήξετε ένα θέμα με απόσταση το άπειρο σε λειτουργία MF, χρησιμοποιήστε το εικονοσκόπιο και ρυθμίστε την εστίαση.

Εστιακή απόσταση

Η γωνία εικόνας της φωτογραφικής μηχανής είναι πιο στενή από εκείνη μιας φωτογραφικής μηχανής με φορμά 35 mm. Μπορείτε να βρείτε το κατά προσέγγιση ισοδύναμο της εστιακής απόστασης μιας φωτογραφικής μηχανής με φορμά 35 mm και να κάνετε λήψη με την ίδια γωνία εικόνας, αυξάνοντας την εστιακή απόσταση του φακού σας κατά το ήμισυ.

Για παράδειγμα, χρησιμοποιώντας έναν φακό 50 mm μπορείτε να λάβετε το κατά προσέγγιση ισοδύναμο ενός φακού 75 mm μιας φωτογραφικής μηχανής με φορμά 35 mm.

Συμβατότητα δεδομένων εικόνας

- Η φωτογραφική μηχανή συμμορφώνεται με το παγκόσμιο πρότυπο DCF (Design rule for Camera File system) που έχει θεσπιστεί από την JEITA (Japan Electronics and Information Technology Industries Association).
- Δεν παρέχονται εγγυήσεις για την αναπαραγωγή εικόνων που έχουν εγγραφεί με αυτήν τη φωτογραφική μηχανή σε άλλον εξοπλισμό, καθώς και για την αναπαραγωγή εικόνων που έχουν εγγραφεί ή επεξεργαστεί με άλλο εξοπλισμό σε αυτήν τη φωτογραφική μηχανή.

Εμπορικά σήματα

- Τα Memory Stick και  είναι εμπορικά σήματα ή κατοχυρωμένα εμπορικά σήματα της Sony Corporation.
- Η ονομασία «AVCHD Progressive» και το λογότυπο «AVCHD Progressive» είναι εμπορικά σήματα της Panasonic Corporation και της Sony Corporation.
- Το Dolby και το σύμβολο του διπλού D είναι εμπορικά σήματα της Dolby Laboratories.
- Οι όροι HDMI και HDMI High-Definition Multimedia Interface και το λογότυπο HDMI είναι εμπορικά σήματα ή σήματα κατατεθέντα της HDMI Licensing LLC στις Ηνωμένες Πολιτείες και σε άλλες χώρες.
- Το Windows είναι κατοχυρωμένο εμπορικό σήμα της Microsoft Corporation στις Ηνωμένες Πολιτείες ή/και σε άλλες χώρες.
- Το Mac είναι κατοχυρωμένο εμπορικό σήμα της Apple Inc. στις Ηνωμένες Πολιτείες και σε άλλες χώρες.
- Το iOS είναι κατοχυρωμένο εμπορικό σήμα ή εμπορικό σήμα της Cisco Systems, Inc.
- Τα iPhone και iPad είναι κατοχυρωμένα εμπορικά σήματα της Apple Inc. στις Ηνωμένες Πολιτείες και σε άλλες χώρες.
- Το λογότυπο SDXC είναι εμπορικό σήμα της SD-3C, LLC.
- Τα Android, Google Play είναι εμπορικά σήματα της Google Inc.

- Η ονομασία Wi-Fi, το λογότυπο Wi-Fi και το Wi-Fi PROTECTED SET-UP είναι κατοχυρωμένα εμπορικά σήματα της Wi-Fi Alliance.
- Το Σήμα N είναι εμπορικό σήμα ή σήμα κατατεθέν της NFC Forum, Inc. στις Η.Π.Α. και σε άλλες χώρες.
- Τα DLNA και DLNA CERTIFIED είναι εμπορικά σήματα της Digital Living Network Alliance.
- Η ονομασία Facebook και το λογότυπο «f» είναι εμπορικά σήματα ή κατοχυρωμένα εμπορικά σήματα της Facebook, Inc.
- Η ονομασία YouTube και το λογότυπο YouTube είναι εμπορικά σήματα ή κατοχυρωμένα εμπορικά σήματα της Google Inc.
- Η ονομασία Eye-Fi είναι εμπορικό σήμα της Eye-Fi, Inc.
- Επιπλέον, ονόματα συστημάτων και προϊόντων που χρησιμοποιούνται σε αυτό το εγχειρίδιο είναι, γενικά, εμπορικά σήματα ή σήματα κατατεθέντα των αντίστοιχων προγραμματιστών ή κατασκευαστών τους. Ωστόσο, τα σήματα TM ή [®] ενδεχομένως να μη χρησιμοποιούνται σε όλες τις περιπτώσεις σε αυτό το εγχειρίδιο.



Πρόσθετες πληροφορίες για αυτό το προϊόν και απαντήσεις σε συνήθεις ερωτήσεις διατίθενται στη διαδικτυακή τοποθεσία της Υποστήριξης Πελατών.

<http://www.sony.net/>

Ευρωπαϊκή Εγγύηση Sony

Αγαπητέ πελάτη,

Σας ευχαριστούμε που αγοράσατε αυτό το προϊόν της Sony. Ελπίζουμε να μείνετε ικανοποιημένοι από τη χρήση του. Στην απίθανη περίπτωση που το προϊόν σας χρειαστεί σέρβις (επισκευή) κατά τη διάρκεια της εγγύησης, παρακαλείστε να επικοινωνήσετε με το κατάστημα αγοράς ή μ' ένα μέλος του δικτύου μας εξουσιοδοτημένων σέρβις (ASN) της Ευρωπαϊκής Οικονομικής Ζώνης (ΕΟΖ) ή και άλλων χωρών που αναφέρονται σ' αυτή την εγγύηση ή στα συνοδευόμενα αυτήν φυλλάδια (**Περιοχή Κάλυψης της Εγγύησης**). Μπορείτε να βρείτε λεπτομέρειες για τα μέλη του δικτύου μας ASN, στους τηλεφωνικούς καταλόγους, στους καταλόγους προϊόντων μας και στις ιστοσελίδες μας.

Για να αποφύγετε κάθε περιττή ταλαιπωρία, σας συνιστούμε να διαβάσετε προσεκτικά το εγχειρίδιο χρήσης προτού να έρθετε σε επαφή με τον προμηθευτή σας ή το δίκτυο εξουσιοδοτημένων σέρβις μας.

Η Εγγύησή Σας

Η παρούσα εγγύηση ισχύει για το προϊόν της Sony που αγοράσατε, εφ' όσον κάτι τέτοιο αναφέρεται στα φυλλάδια που συνόδευαν το προϊόν σας, υπό την προϋπόθεση ότι αγοράστηκε εντός της Περιοχής Κάλυψης της Εγγύησης.

Με την παρούσα, η Sony εγγυάται ότι το προϊόν είναι απαλλαγμένο από κάθε ελάττωμα σχετιζόμενο με τα υλικά ή την κατασκευή, για μια περίοδο ΕΝΟΣ ΕΤΟΥΣ από την ημερομηνία της αρχικής αγοράς. Η αρμодία για να προσφέρει και εκπληρώσει την παρούσα εγγύηση εταιρεία Sony, είναι αυτή που αναφέρεται σ' αυτήν την Εγγύηση ή στο συνοδευόμενα αυτήν φυλλάδιο στη χώρα όπου επιδιώκεται η επισκευή κατά τη διάρκεια της εγγύησης.

Εάν, εντός της περιόδου εγγύησης, αποδειχθεί ελαττωματικό το προϊόν (κατά την ημερομηνία της αρχικής αγοράς) λόγω ακατάλληλων υλικών ή κατασκευής, η Sony ή ένα μέλος του δικτύου Εξουσιοδοτημένων Σέρβις ASN της Περιοχής Κάλυψης της Εγγύησης θα επισκευάσει ή θα αντικαταστήσει (κατ' επιλογή της Sony) χωρίς επιβάρυνση για εργατικά ή ανταλλακτικά, το προϊόν ή τα ελαττωματικά εξαρτήματά του, εντός εύλογου χρόνου, βάσει των όρων και συνθηκών που εκτίθενται παρακάτω. Η Sony και τα μέλη του δικτύου Εξουσιοδοτημένων Σέρβις ASN μπορούν να αντικαταστήσουν ελαττωματικά προϊόντα ή εξαρτήματα με νέα ή ανακυκλωμένα προϊόντα ή εξαρτήματα. Όλα τα προϊόντα και εξαρτήματα που έχουν αντικατασταθεί γίνονται ιδιοκτησία της Sony.

Όροι

1. Επισκευές δυνάμει της παρούσας εγγύησης θα παρέχονται μόνο εάν προσκομισθεί το πρωτότυπο τιμολόγιο ή η απόδειξη πώλησης (με την ένδειξη της ημερομηνίας αγοράς, του μοντέλου του προϊόντος και του ονόματος του εμπόρου) μαζί με το ελαττωματικό προϊόν εντός της περιόδου εγγύησης. Η Sony και τα μέλη του δικτύου Εξουσιοδοτημένων Σέρβις ASN μπορούν να αρνηθούν τη δωρεάν επισκευή κατά την περίοδο εγγύησης εάν δεν προσκομισθούν τα προαναφερόμενα έγγραφα ή εάν δεν προκύπτουν από αυτά η ημερομηνία αγοράς, το προϊόν ή το μοντέλο του

προϊόντος ή το όνομα του εμπόρου. Η παρούσα εγγύηση δεν ισχύει εάν ο τύπος του μοντέλου ή ο σειριακός αριθμός του προϊόντος έχει αλλοιωθεί, διαγραφεί, αφαιρεθεί ή καταστεί δυσανάγνωστος.

2. Για να αποφευχθεί βλάβη ή απώλεια / διαγραφή σε αφαιρούμενα ή αποσπώμενα μέσα ή εξαρτήματα αποθήκευσης δεδομένων, οφείλτε να τα αφαιρέσετε πριν παραδώσετε το προϊόν σας για επισκευή κατά την περίοδο εγγύησης.
3. Η παρούσα εγγύηση δεν καλύπτει τα έξοδα και τους κινδύνους μεταφοράς που συνδέονται με τη μεταφορά του προϊόντος σας προς και από τη Sony ή μέλος του δικτύου ASN.
4. Η παρούσα εγγύηση δεν καλύπτει τα εξής:
 - Περιοδική συντήρηση και επισκευή ή αντικατάσταση εξαρτημάτων ως αποτέλεσμα φυσιολογικής φθοράς.
 - Αναλώσιμα (συστατικά μέρη για τα οποία προβλέπεται περιοδική αντικατάσταση κατά τη διάρκεια ζωής ενός προϊόντος όπως μη επαναφορτιζόμενες μπαταρίες, φυσίγγια εκτύπωσης, γραφίδες, λάμπες, κλπ.).
 - Ζημιά ή ελαττώματα που προκλήθηκαν λόγω χρήσης, λειτουργίας ή χειρισμού ασύμβατων με την κανονική ατομική ή οικιακή χρήση.
 - Ζημιές ή αλλαγές στο προϊόν που προκλήθηκαν από
 - Κακή χρήση, συμπεριλαμβανομένου:
 - του χειρισμού που επιφέρει φυσική, αισθητική ή επιφανειακή ζημιά ή αλλαγές στο προϊόν ή βλάβη σε θόβους υγρών κρυστάλλων
 - μη κανονική ή μη σύμφωνη με τις οδηγίες της Sony εγκατάσταση ή χρήση του προϊόντος
 - μη συντήρηση του προϊόντος σύμφωνα με τις οδηγίες σωστής συντήρησης της Sony
 - εγκατάσταση ή χρήση του προϊόντος με τρόπο μη σύμφωνο με τις τεχνικές προδιαγραφές και τα πρότυπα ασφαλείας που ισχύουν στη χώρα όπου έχει εγκατασταθεί και χρησιμοποιείται το προϊόν.
 - Μολύνσεις από ιούς ή χρήση του προϊόντος με λογισμικό που δεν παρέχεται με το προϊόν ή λανθασμένη εγκατάσταση του λογισμικού.
 - Την κατάσταση ή τα ελαττώματα των συστημάτων με τα οποία χρησιμοποιείται ή στα οποία ενσωματώνεται το προϊόν εκτός από άλλα προϊόντα της Sony ειδικά σχεδιασμένα για να χρησιμοποιούνται με το εν λόγω προϊόν.
 - Χρήση του προϊόντος με εξαρτήματα, περιφερειακό εξοπλισμό και άλλα προϊόντα των οποίων ο τύπος, η κατάσταση και το πρότυπο δεν συνιστώνται από τη Sony.
 - Επισκευή ή επιχειρηθείσα επισκευή από άτομα που δεν είναι μέλη της Sony ή του δικτύου ASN.
 - Ρυθμίσεις ή προσαρμογές χωρίς την προηγούμενη γραπτή συγκατάθεση της Sony, στις οποίες συμπεριλαμβάνονται:
 - η αναβάθμιση του προϊόντος πέρα από τις προδιαγραφές ή τα χαρακτηριστικά που περιγράφονται στο εγχειρίδιο χρήσης ή

- οι τροποποιήσεις του προϊόντος με σκοπό να συμμορφωθεί προς εθνικές ή τοπικές τεχνικές προδιαγραφές και πρότυπα ασφαλείας που ισχύουν σε χώρες για τις οποίες το προϊόν δεν είχε σχεδιαστεί και κατασκευαστεί ειδικά.

Αμέλεια.

Ατυχήματα, πυρκαγιά, υγρά, χημικές και άλλες ουσίες, πλημμύρα, δονήσεις, υπερβολική θερμότητα, ακατάλληλο εξαερισμό, υπέρταση, υπερβολική ή εσφαλμένη τροφοδοσία ή τάση εισόδου, ακτινοβολία, ηλεκτροστατικές εκκενώσεις συμπεριλαμβανομένου του κεραυνού, άλλων εξωτερικών δυνάμεων και επιδράσεων.

5. Η παρούσα εγγύηση καλύπτει μόνο τα υλικά μέρη του προϊόντος. Δεν καλύπτει το λογισμικό (είτε της Sony, είτε τρίτων κατασκευαστών) για το οποίο παρέχεται ή πρόκειται να ισχύσει μια άδεια χρήσης από τον τελικό χρήστη ή χωριστές δηλώσεις εγγύησης ή εξαιρέσεις από την εγγύηση.

Εξαιρέσεις και περιορισμοί

Με εξαίρεση των όσων αναφέρονται ανωτέρω, η Sony δεν παρέχει καμία εγγύηση (ρητή, σιωπηρή, εκ του νόμου ή άλλη) όσον αφορά την ποιότητα, την επίδοση, την ακρίβεια, την αξιοπιστία, την καταλληλότητα του προϊόντος ή του λογισμικού που παρέχεται ή συνοδεύει το προϊόν, για συγκεκριμένο σκοπό. Εάν η ισχύουσα νομοθεσία απαγορεύει πλήρως ή μερικώς την παρούσα εξαίρεση, η Sony εξαιρεί ή περιορίζει την εγγύησή της μόνο στη μέγιστη έκταση που επιτρέπει η ισχύουσα νομοθεσία. Οποιαδήποτε εγγύηση η οποία δεν εξαιρείται πλήρως (στο μέτρο που το επιτρέπει ο ισχύων νόμος) θα περιορίζεται στη διάρκεια ισχύος της παρούσας εγγύησης.

Η μοναδική υποχρέωση της Sony σύμφωνα με την παρούσα εγγύηση είναι η επισκευή ή η αντικατάσταση προϊόντων που υπόκεινται στους όρους και συνθήκες της εγγύησης. Η Sony δεν ευθύνεται για οποιαδήποτε απώλεια ή ζημία που σχετίζεται με τα προϊόντα, το σέρβις, την παρούσα εγγύηση, συμπεριλαμβανομένων - των οικονομικών και άυλων απωλειών - του τιμήματος που καταβλήθηκε για την αγορά του προϊόντος - της απώλειας κερδών, εισοδήματος, δεδομένων, απόλαυσης ή χρήσης του προϊόντος ή οποιωνδήποτε συνδεδεμένων προϊόντων - της άμεσης, παρεμπιπτούσας ή επακόλουθης απώλειας ή ζημίας ακόμη και αν αυτή η απώλεια ή ζημία αφορά σε:

- Μειωμένη λειτουργία ή μη λειτουργία του προϊόντος ή συνδεδεμένων προϊόντων λόγω ελαττωμάτων ή μη διαθεσιμότητας κατά την περίοδο που αυτό βρίσκεται στη Sony ή σε μέλος του δικτύου ASN, η οποία προκάλεσε διακοπή διαθεσιμότητας του προϊόντος, απώλεια χρόνου χρήστη ή διακοπή της εργασίας.
- Παροχή ανακριβών πληροφοριών που ζητήθηκαν από το προϊόν ή από συνδεδεμένα προϊόντα.
- Ζημία ή απώλεια λογισμικών προγραμμάτων ή αφαιρούμενων μέσων αποθήκευσης δεδομένων ή
- Μολύνσεις από ιούς ή άλλες αιτίες.

Τα ανωτέρω ισχύουν για απώλειες και ζημιές, που υπόκεινται σε οιοσδήποτε γενικές αρχές δικαίου, συμπεριλαμβανομένης της αμέλειας ή άλλων αδικοπραξιών, αθέτησης σύμβασης, ρητής ή σιωπηρής εγγύησης, και απόλυτης ευθύνης (ακόμα και για θέματα για τα οποία η Sony ή μέλος του δικτύου ASN έχει ειδοποιηθεί για τη δυνατότητα πρόκλησης τέτοιων ζημιών).

Στο μέτρο που η ισχύουσα νομοθεσία απαγορεύει ή περιορίζει αυτές τις εξαιρέσεις ευθύνης, η Sony εξαιρεί ή περιορίζει την ευθύνη της μόνο στη μέγιστη έκταση που της επιτρέπει η ισχύουσα νομοθεσία. Για παράδειγμα, μερικά κράτη απαγορεύουν την εξαίρεση ή τον περιορισμό ζημιών που οφείλονται σε αμέλεια, σε βαριά αμέλεια, σε εκ προθέσεως παράπτωμα, σε δόλο και παρόμοιες πράξεις. Σε καμία περίπτωση, η ευθύνη της Sony κατά την παρούσα εγγύηση, δεν υπερβαίνει την τιμή που καταβλήθηκε για την αγορά του προϊόντος, ωστόσο αν η ισχύουσα νομοθεσία επιτρέπει μόνο περιορισμούς ευθυνών υψηλότερου βαθμού, θα ισχύουν οι τελευταίοι.

Τα επιφυλασσόμενα νόμιμα δικαιώματά σας

Ο καταναλωτής έχει έναντι της Sony τα δικαιώματα που απορρέουν από την παρούσα εγγύηση, σύμφωνα με τους όρους που περιέχονται σε αυτήν, χωρίς να παραβλάπτονται τα δικαιώματά του που πηγάζουν από την ισχύουσα εθνική νομοθεσία σχετικά με την πώληση καταναλωτικών προϊόντων. Η παρούσα εγγύηση δεν θίγει τα νόμιμα δικαιώματα που ενδεχομένως να έχετε, ούτε εκείνα που δεν μπορούν να εξαιρεθούν ή να περιοριστούν, ούτε δικαιώματά σας εναντίον των προσώπων από τα οποία αγοράσατε το προϊόν. Η διεκδίκηση οποιωνδήποτε δικαιωμάτων σας εναπόκειται αποκλειστικά σε εσάς.

Sony Europe Ltd. δ.τ. Sony Hellas

Βασ. Σοφίας 1
151 24 Μαρούσι

Τμήμα Εξυπηρέτησης Καταναλωτών Sony

00800 4412 1496 (για κλήσεις από σταθερό τηλέφωνο Ελλάδος)

211 1980 703 (για κλήσεις από κινητό τηλέφωνο Ελλάδος)

800 91150 (για κλήσεις από σταθερό/κινητό τηλέφωνο Κύπρου)

e-mail: cic-greece@eu.sony.com

www.sony.gr



<http://www.sony.net/SonyInfo/Support/>



4536323420