

IC rekorder

Upute za uporabu

ICD-SX750/SX850

Priprema	_____	■
Snimanje	_____	■
Reprodukcija	_____	■
Uređivanje poruka	_____	■
Uporaba izbornika	_____	■
Uporaba računala	_____	■
U slučaju problema	_____	■
Dodatne informacije	_____	■

IC RECORDER

Za korisnike u Europi

Zbrinjavanje starih električnih i elektroničkih uređaja (primjenjuje se u Europskoj uniji i ostalim europskim zemljama s posebnim sustavom za prikupljanje otpada)



Ova oznaka na proizvodu ili na ambalaži označava da se ovaj proizvod ne smije zbrinjavati kao kućni otpad. On treba biti zbrinut na za tu namjenu predviđenom mjestu za reciklažu električke ili elektroničke opreme. Pravilnim zbrinjavanjem starog proizvoda čuvate okoliš i brinete za zdravlje svojih bližnjih.

Nepravilnim odlaganjem proizvoda ugrožava se okoliš i zdravlje ljudi. Reciklažom materijala pomažete u očuvanju prirodnih izvora. Za detaljne informacije o reciklaži ovog proizvoda, molimo kontaktirajte vašu lokalnu upravu, odlagalište otpada ili trgovinu gdje ste kupili proizvod.

Odgovarajući pribor: USB spojni kabel, postolje

Zbrinjavanje starih baterija (primjenjuje se u Europskoj uniji i ostalim europskim zemljama s posebnim sustavom za prikupljanje otpada)



Ova oznaka na bateriji ili njenom pakiranju označava da se isporučene baterije ne smije zbrinjavati kao ostali kućni otpad.

Na nekim baterijama može se nalaziti ovaj simbol u kombinaciji s kemijskim simbolom. Kemijski simboli za živu (Hg) ili olovo (Pb) stavljaju se na baterije koje sadrže više od 0,0005% žive ili 0,004% olova.

Pravilnim zbrinjavanjem baterija pomažete sprečavanju negativnih posljedica po okoliš i ljudsko zdravlje, do kojih bi njihovo nepravilno odlaganje moglo dovesti. Reciklažom materijala pomažete u očuvanju prirodnih izvora.

U slučaju da vaš uređaj, iz sigurnosnih razloga, zbog efikasnosti ili cjelovitosti podataka, zahtijeva ugrađenu bateriju za svoj rad, takvu bateriju smije zamijeniti isključivo stručna osoba. Kako biste na siguran način zbrinuli baterije, odnesite ih u za to namijenjeni centar za prikupljanje i recikliranje električne i elektronske opreme.

Za sve ostale baterije, molimo pogledajte u uputama o sigurnom načinu njihove zamjene. Baterije odnesite u centar za prikupljanje i recikliranje isluženih baterija. Za detaljne informacije o reciklaži ovog proizvoda, molimo kontaktirajte vašu lokalnu upravu, odlagalište otpada ili trgovinu gdje ste kupili proizvod.

Napomena za korisnika: sljedeće napomene odnose se samo na uređaje prodane u zemljama koje primjenjuju smjernice Europske unije

Proizvođač ovog proizvoda je Sony Corporation, 1-7-1 Konan, Minato-ku, Tokyo, 108-0075 Japan. Odgovorni predstavnik za EMC i sigurnost proizvoda je Sony, Deutschland GmbH, Hedelfinger Strasse 61, 70327 Stuttgart, Njemačka. Za sva pitanja vezana uz usluge i jamstvo, molimo obratite se na adrese navedene u pratećem servisnom ili jamstvenom listu.

- Snimljena glazba ograničena je isključivo za osobnu uporabu. Za uporabu u druge svrhe potrebna je dozvola vlasnika autorskih prava.
- Sony ne preuzima odgovornost za nepotpuno snimanje/prijenos ili oštećenja podataka zbog problema s IC rekorderom ili računalom.
- Ovisno o vrsti teksta i znakovima, tekst prikazan na IC rekorderu možda se neće prikazati pravilno na uređaju. Uzrok tome je:
 - Kapacitet spojenog IC rekordera.
 - Nepravilan rad IC rekordera.
 - Sadržaj je napisan na jeziku ili znakovima koje IC rekorder ne podržava.

Napomena za korisnike u Republici Hrvatskoj

IZJAVA O SUKLADNOSTI

Proizvođač ovog proizvoda je Sony Corporation, 1-7-1 Konan Minato-ku, Tokyo 108-0075, Japan.

Sony, odnosno njegov ovlašten zastupnik Sony Central and Southeast Europe Kft., Predstavništvo u Republici Hrvatskoj izjavljuje da je ovaj proizvod usklađen s bitnim zahtjevima tehničkih propisa koji su za ovaj proizvod utvrđeni.

Izjave o sukladnosti dostupne su na internet-skoj stranici www.sukladnost-sony.com.hr

Napomena za korisnike

Program © 1999, 2000, 2001, 2002, 2003, 2004, 2005, 2006, 2007, 2008, 2009 Sony Corporation
Dokumentacija ©2009 Sony Corporation

Sva prava zadržana. Ovaj priručnik ili ovdje opisani softver, u cijelosti ili djelomično, ne smije se reproducirati, prevoditi ili pretvarati u bilo kakav strojno čitljiv oblik bez prethodne pismene suglasnosti tvrtke Sony Corporation.

NI U KOM SLUČAJU TVRTKA SONY CORPORATION NE PREUZIMA ODGOVORNOST ZA USPUTNE, POSLJEDICE ILI POSEBNE ŠTETE, BEZ OBZIRA JESU LI NASTALE PREKRŠAJEM, UGOVOROM ILI NA DRUGI NAČIN, ZBOG ILI U VEZI S OVIM PRIRUČNIKOM, SOFTVEROM ILI DRUGIM INFORMACIJAMA SADRŽANIMA OVDJE ILI ZBOG NJIHOVE UPORABE.

Sony Corporation zadržava pravo na bilo kakve preinake ovog priručnika ili informacija koje on sadrži u bilo koje doba i bez najave. Ovdje opisani softver može biti pokriven i uvjetima zasebne korisničke licence.

- Ovaj softver je za Windows i ne može se upotrebljavati uz Macintosh.
- Priloženi spojni kabel predviđen je za IC rekorder ICD-SX750/SX850. Nije moguće spajanje drugih IC rekordera.

Sadržaj

Provjera sadržaja isporuke.....	7
Opis dijelova i kontrola	8

Priprema

Korak 1: Priprema napajanja uređaja ...	14
Umetanje baterija	14
Odpajanje IC rekordera od računala.....	15
Kod punjenja/zamjene baterija	16
Korak 2: Podešavanje sata	19
Podešavanje sata nakon punjenja baterija	19
Podešavanje sata preko izbornika	20
Korak 3: Podešavanje jezika prikaza na pokazivaču	21
Korak 4: Nužne pripreme prije snimanja	23
Uključivanje i isključivanje IC rekordera.....	25
Isključivanje napajanja	26
Uključivanje napajanja.....	26

Snimanje

Snimanje poruka.....	27
Odabir moda snimanja	30
Podešavanje razine snimanja	33
Mod ručnog snimanja	35
Automatsko podešavanje ulazne razine za sprečavanje izobličenja zvuka – Funkcija Limiter.....	37
Snimanje nekoliko sekundi prije početka snimanja – Funkcija Pre-Recording.....	38
Filtriranje niskih frekvencija – Funkcija LCF	41
Automatsko pokretanje snimanja pri pojavi zvuka – VOR funkcija.....	42
Dijeljenje poruke u dva dijela tijekom snimanja	43
Dodavanje snimke prethodno snimljenoj poruci.....	45
Dodavanje snimke preko poruke tijekom reprodukcije	47
Snimanje pomoću vanjskog mikrofona	49
Snimanje zvuka s telefona ili mobilnog telefona	50

Snimanje iz drugih izvora	50
Snimanje uz uporabu funkcije sinkronizacije	51
Snimanje bez uporabe funkcije sinkroniziranog snimanja	52

Reprodukcija

Reprodukcija poruka	54
Odabir moda reprodukcije	57
Ponavlanje željenog odsječka poruke – A - B Repeat.....	58
Podešavanje brzine reprodukcije – DPC funkcija.....	59
Pojačavanje basova	60
Smanjivanje izobličenja kako bi ljudski glas zvučao jasnije – Funkcija Noise Cut	61
Podešavanje reprodukcije zvuka kako bi se čuli nečujni zvukovi – Funkcija Digital Voice Up	63
Dodavanje knjižne oznake (bookmark)	64
Snimanje pomoću drugih uređaja.....	66
Reprodukcija poruke u željeno vrijeme pomoću alarma.....	67

Uređivanje poruka

Brisanje poruka	71
Brisanje jedne po jedne poruke.....	71
Brisanje svih poruka u mapi	72
Prebacivanje poruke u drugu mapu...	73
Dijeljenje poruke u dva dijela	75
Dodavanje oznaka prioriteta – funkcija Priority Mark.....	77
Sprečavanje slučajnog rukovanja – funkcija HOLD.....	78

Uporaba izbornika

Podešavanje preko izbornika	79
-----------------------------------	----

Uporaba računala

Mogućnosti uporabe računala	93
Sistemske zahtjevi za računalo.....	94
Spajanje IC rekordera na računalo...	95
Odspajanje IC rekordera od računala.....	96
Kopiranje datoteka iz IC rekordera na računalo.....	96

Kopiranje datoteka iz računala na IC rekorder i njihova reprodukcija.....	97
Struktura mapa i datoteka.....	99
Primjena isporučenog softvera	
Digital Voice Editor.....	101
Mogućnosti softvera Digital Voice Editor.....	101
Sistemske zahtjevi.....	103
Instaliranje softvera.....	104
Gledanje datoteka pomoći.....	108
Prebacivanje datoteka pomoću softvera Digital Voice Editor.....	108
Uporaba IC rekordera kao USB memorije.....	109

U slučaju problema

U slučaju problema.....	110
IC rekorder.....	110
Poruke pogrešaka.....	120
Ograničenja sustava.....	123

Dodatne informacije

Uporaba USB AC adaptera (opcija).....	125
Odspajanje IC rekordera iz zidne utičnice.....	126
Mjere opreza.....	127
Tehnički podaci.....	129

Provjera sadržaja isporuke

IC rekorder (1)

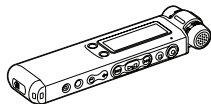

Uklonite foliju s pokazivača prije uporabe IC rekordera.

NH-AAA (veličina AAA) punjive baterije (2)



Stereo slušalice* (1)



USB spojni kabel (1)

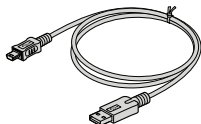

Zaštita od vjetra (1)



Koristite za pokrivanje ugrađenih mikrofona.

Aplikacijski softver, Digital Voice Editor (CD-ROM)

Aplikacijski softver, Dragon NaturallySpeaking (DVD-ROM)*

Postolje* (1)

Stalak (1)

Torbica za nošenje (1)

Mikrofon za snimanje zvuka iz telefona* (1)

Kutija za bateriju (1)

Upute za uporabu

* Stereo slušalice, postolje, mikrofon i određeni softver priloženi su uz neke modele u nekim regijama.

Upozoravamo korisnika da promjene ili preinake na uređaju koje nisu izričito navedene u ovom priručniku mogu dovesti do gubitka prava na uporabu ovog uređaja.

Opis dijelova i kontrola

Podrobnosti potražite na stranicama navedenim u zagradama.

Prednja strana

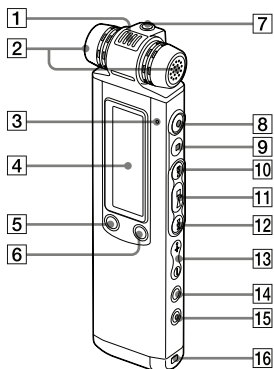

- 1 Ugrađeni mikrofoni (usmjernivi)*¹ (28, 36)
- 2 Ugrađeni mikrofoni (stereo)*¹ (28, 36)
- 3 Indikator rada (15, 18, 27, 54, 91)
- 4 Pokazivač (10)

- 5 DIVIDE/  (bookmark) tipka (44, 65, 75)
- 6 Tipka  (mapa)/MENU (27, 54, 79)
- 7 Priključnica  (slušalice)*² (29, 55, 66)
- 8 Tipka  (snimanje/pauza) (27, 29, 40)
- 9 Tipka  (stop) (28, 54, 69, 79)
- 10 Tipka  (preskakanje/ubrzano naprijed) (27, 54, 55, 65, 79)
- 11 Tipka  (reprodukcija/stop/ unos)*³ (29, 54, 56, 79)
- 12 Tipka  (preskakanje/ubrzano unatrag) (27, 54, 55, 65, 79)
- 13 Tipka VOL (glasnoća) +³/- (29, 54)
- 14 Tipka  (ponavljanje) A-B/★ (prioritet) (58, 77)
- 15 Tipka ERASE (71)
- 16 Otvor za ručnu vrpцу (Ručna vrpca nije priložena.)

- ¹ Kad IC rekorder koristite vani, postavite zaštitu od vjetra preko ugrađenih mikrofona kako bi se smanjio šum vjetra.

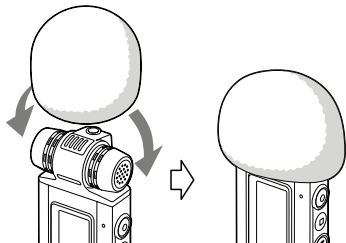

- ² Spojite stereo slušalice (isporučene ili neke druge) u priključnicu (slušalice). Ako se čuje neželjeni šum, obrišite priključak slušalica.

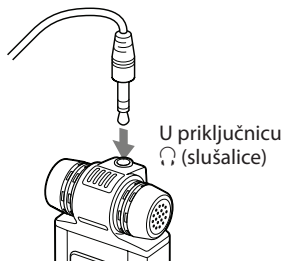

- ³ Ove tipke i priključnica imaju ispupčenje. Ispupčenje služi kao pomoć tijekom uporabe i za razlikovanje priključnica.

Stražnja strana

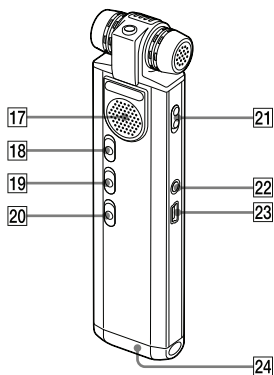







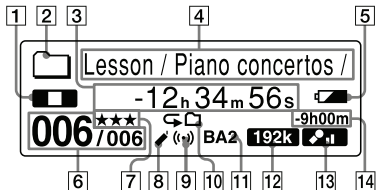

- 17 Zvučnik
- 18 Preklopka HOLD (21, 26, 78)
- 19 Preklopka NOISE CUT (61)
- 20 Preklopka DPC (59)
- 21 Preklopka DIRECTNL (usmjeravanje) (29)
- 22 Priključnica (mikrofon)³ (49, 51)
- 23 Priključnica (USB) (14, 95, 125)
- 24 Pretinac za bateriju (14)



Pokazivač

Prikaz za vrijeme reprodukcije i u stop modu



- 1 Indikator načina rada
Prikazuje sljedeće, ovisno o trenutnom načinu rada
 : stop
 : reprodukcija
  : povratak (ubrzano unatrag)/preskakanje (ubrzano naprijed)
  : kontinuirani prijelaz unatrag/naprijed
- 2 Indikator mape
 : Mapa za poruke snimljene pomoću IC rekordera.
 : Mapa za poruke/glazbu prebačene iz računala i koje se mogu samo reproducirati.

- 3 Indikator proteklog/preostalog vremena/Indikator datuma i vremena snimanja
- 4 Naziv mape/naziv poruke/naziv izvođača/indikator naziva datoteke
- 5 Indikator baterija
Dok se upotrebljavaju punjive ili obične baterije, indikator prikazuje preostali napon baterija. Tijekom punjenja punjivih baterija, prikazuje se animacija.
- 6 Broj poruke
Broj odabrane poruke prikazuje se kao brojnik, a ukupan broj poruka u mapi kao nazivnik.
- 7 Oznake prioriteta
Prikazuju se ako je uz poruku stavljena oznaka prioriteta.
- 8 Indikator knjižne oznake (bookmark)
Prikazuje se ako je u poruku umetnuta knjižna oznaka (bookmark).
- 9 Indikator alarma
Prikazuje se ako je uz poruku podešen alarm.

- 10 Indikator ponavljanja reprodukcije
-  1: Prikazuje se kod ponavljanja reprodukcije jedne poruke.
 -  : Prikazuje se kod ponavljanja reprodukcije poruka iz jedne mape.
 -  ALL: Prikazuje se kod ponavljanja reprodukcije svih poruka.

- 11 Indikator efekta zvuka
Prikazuje postavku "EFFECT" u izborniku.

BA1 : Odabrano je "BASS1". Naglašavaju se basovi.

BA2 : Odabrano je "BASS2". Dodatno se naglašavaju basovi.

- 12 Indikator načina snimanja
Prikaz odabranog načina snimanja kad je IC rekorder u stop modu, te prikaz trenutnog načina snimanja kad je IC rekorder u modu reprodukcije.

48k, **128k**, **192k** : MP3 datoteke snimljene pomoću IC rekordera

2216, **4416** : LPCM datoteke snimljene pomoću IC rekordera

LP, **SP**, **STLP**, **ST**, **STHQ** : LPEC datoteke snimljene pomoću IC rekordera

Detalje potražite u "Odabir moda za snimanje" (str. 30).

Prikazuje se sljedeće ako je datoteka prebačena s računala.

MP3 : Prebačena MP3 datoteka

LPCM : Prebačena LPCM datoteka

WMA : Prebačena WMA datoteka

Prikazuje se sljedeća ikona ako IC rekorder ne može prepoznati datoteku.



- 13 Indikator razine snimanja
Prikazuje trenutno odabranu osjetljivost mikrofona za snimanje.

 : Snimanje uz nisku razinu snimanja.

 : Snimanje uz visoku razinu snimanja.

 : Snimanje uz još višu razinu snimanja.

 : Snimanje uz pravilan balans za glazbu.

MAN : Snimanje u ručnom modu snimanja.

14 Indikator preostalog vremena snimanja

Prikazuje preostalo vrijeme snimanja u satima, minutama i sekundama.

Ako je preostalo više od 10 sati snimanja, vrijeme se prikazuje u satima.

Ako je preostalo više od 10 minuta i manje od 10 sati, vrijeme se prikazuje u satima i minutama.

Ako je preostalo manje od 10 minuta, vrijeme se prikazuje u minutama i sekundama.

Prikaz tijekom snimanja

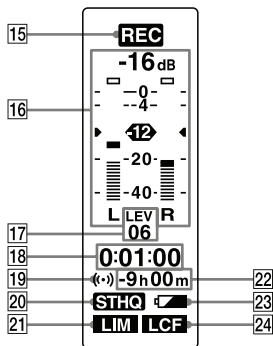

15 Indikator načina rada

Prikazuje sljedeće, ovisno o trenutnom načinu rada IC rekordera.

REC : snimanje

● II : Treperi u pripravnom stanju snimanja/pauzi snimanja

REC VOR : snimanje uz funkciju VOR

● II VOR : pauza snimanja uz funkciju VOR (treperi)

Ako pritisnete ● (snimanje/pauza) za pauziranje snimanja kad je "VOR" podešeno na "ON" u izborniku, treperi samo indikator "● II".

REC SYNC : Sinkronizirano snimanje

● II **SYNC** : Treperi za vrijeme pauze sinkroniziranog snimanja.

16 Skala razine snimanja

17 Indikator razine snimanja

Prikazuje trenutno odabranu osjetljivost mikrofona kod snimanja.

🔊 : Za snimanje diktata ili na bučnom mjestu.

🔊 : Za snimanje na sastanku ili na tihom/prostranom mjestu.

🔊 : Za snimanje uz još veću osjetljivost.

🎵 : Za snimanje glazbe.

Prikazuje razinu snimanja tijekom ručnog snimanja.

18 Proteklo vrijeme snimanja/indikator vremena pripravnog stanja predsnimanja

Ako je prošlo više od 100 sati od početka snimanja, vrijeme se prikazuje u satima i minutama. Ako je prošlo manje od 100 sati od početka snimanja, vrijeme se prikazuje u satima, minutama i sekundama.

Ako je "PRE REC" podešeno na "ON" u izborniku, vrijeme pripravnog stanja predsnimanja prikazuje se u sekundama između 0 i 5.

19 Indikator alarma

20 Indikator načina snimanja
Prikazuje način snimanja podešen u izborniku.

21 Indikator limitatora

LIM : Ako je "LIMITER" podešeno na "ON" u izborniku.

--- : Kod snimanja u drugim modovima, osim ručnog snimanja.

22 Indikator preostalog vremena snimanja

23 Indikator baterija

24 Indikator LCF (Low Cut Filter)

LCF : Ako je "LCF (LOW CUT)" podešeno na "ON" u izborniku.

--- : Ako je "LCF (LOW CUT)" podešeno na "OFF" u izborniku.

Korak 1: Priprema napajanja uređaja

Uklonite foliju s pokazivača prije uporabe IC rekordera.

Umetanje baterija

- 1 Pomaknite i podignite pokrov pretinca za baterije.

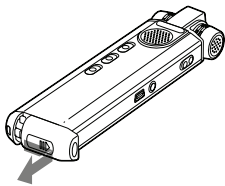

- 2 Umetnite dvije NH-AAA punjive baterije pazeći na oznake polariteta te zatvorite pokrov pretinca.

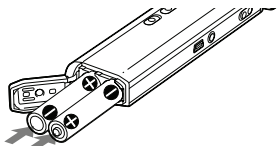

- 3 Napunite baterije spajanjem (USB) priključnice IC rekordera s uključenim računalom.

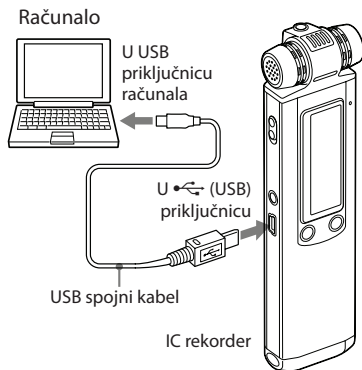

Dok se baterije pune, prikazuje se "CONNECTING" i animacija preostalog napona i punjenja baterija.

Kad indikator baterije postane "FULL", punjenje je završeno. (Vrijeme punjenja: približno 4 sata*)

Kada prvi put upotrebljavate IC rekorder ili ako ga niste upotrebljavali neko vrijeme, preporučuje se da puniti baterije više puta dok se ne prikaže indikator "Full".

Ako se ne prikazuje indikator baterija, punjenje nije bilo ispravno. Ponovite postupak od koraka 1.

* Vrijeme je samo okvirno i vrijedi za potpuno punjenje potpuno praznih baterija pri sobnoj temperaturi. Vrijeme punjenja ovisi o preostalom naponu i stanju baterija. Također je potrebno više vremena ako je temperatura baterija niska ili ako su baterije zamijenjene tijekom prijenosa podataka na IC rekorder.

Odspajanje IC rekordera od računala

Slijedite postupak u nastavku jer se u suprotnom podaci mogu oštetiti.

1 Provjerite da indikator rada ne treperi.

2 Odspojite USB kabel IC rekordera iz USB priključnice računala.

Na zaslonu Windowsa, lijevom tipkom miša kliknite na "Safely Remove Hardware" u traci sa zadacima i kliknite na "Safely remove USB Mass Storage Device".

Na zaslonu Macintosh računala, povucite ikonu "IC RECORDER" s radne površine u "Trash" i pustite je ondje.

Detalje o odspajanju IC rekordera pogledajte u uputama za uporabu računala.

Savjeti

- Punjive baterije možete puniti i spajanjem IC rekordera u zidnu utičnicu preko USB AC adaptera (opcija) (str. 125).
- Kod zamjene baterija, snimljene poruke i podešeni alarmi neće se obrisati čak i ako izvadite baterije.
- Sat nastavlja s radom nakon što izvadite baterije još neko vrijeme.

Napomene

- Dok treperi "**COLD**" ili "**HOT**" umjesto indikatora baterija, nije moguće puniti baterije. Baterije puniti uz temperaturu okoliša između 5°C i 35°C.
- Ako je opcija "USB CHARGE" u izborniku "DETAIL MENU" podešena na "OFF", nije moguće puniti baterije preko računala. Podesite "USB CHARGE" na "ON" (str. 92).
- Tijekom reprodukcije putem ugrađenog zvučnika ne možete puniti baterije.
- Kad uz IC rekorder koristite punjive baterije, indikator baterija možda neće u potpunosti svijetliti.
- Baterije IC rekordera ne možete puniti dok je računalo u sleep modu, čak i ako je uključeno.

Kad prvi put umetnete baterije ili ako je neko vrijeme IC rekorder bio bez baterija, prikazuje se izbornik za podešavanje sata i trepere znamenke godine. Pogledajte "Podešavanje sata nakon punjenja baterija" na str. 19 za podešavanje datuma i točnog vremena.

Kod punjenja/zamjene baterija

Indikator baterija na pokazivaču prikazuje stanje baterija.

Indikator preostalog napona baterije

: Napunite punjive baterije ili ih zamijenite novima.



: Prikazuje se "LOW BATTERY" i IC rekorder prestaje raditi.

Možete upotrebljavati komercijalne alkalne baterije LR03 (veličina AAA), ali nije moguće upotrebljavati manganske baterije.

Trajanje baterija*1

Kod uporabe Sony NH-AAA punjivih baterija

	Snimanje	Reprodukcija ² preko zvučnika	Reprodukcija preko slušalica
LPCM 44/16 ³	Okoli 19 h	Okoli 16 h	Okoli 20 h
LPCM 22/16 ⁴	Okoli 17 h	Okoli 15 h	Okoli 18 h
MP3 192k ⁵	Okoli 17 h	Okoli 16 h	Okoli 20 h
MP3 128k ⁶	Okoli 17 h	Okoli 16 h	Okoli 20 h
MP3 48k ⁷	Okoli 19 h	Okoli 16 h	Okoli 20 h
LPEC STHQ ⁸	Okoli 14 h	Okoli 15 h	Okoli 18 h
LPEC ST ⁹	Okoli 15 h	Okoli 16 h	Okoli 19 h
LPEC STLP ¹⁰	Okoli 17 h	Okoli 16 h	Okoli 20 h
LPEC SP ¹¹	Okoli 17 h	Okoli 17 h	Okoli 21 h
LPEC LP ¹²	Okoli 19 h	Okoli 18 h	Okoli 22 h
Glazbena datoteka (WMA 128 kbps/ 44,1 kHz)	—	Okoli 16 h	Okoli 19 h

(h : sati)

Kod uporabe Sony LR03 (SG) (veličina AAA) alkalnih baterija

	Snimanje	Reprodukcija ² preko zvučnika	Reprodukcija preko slušalica
LPCM 44/16 ³	Okoli 25 h	Okoli 21 h	Okoli 26 h
LPCM 22/16 ⁴	Okoli 23 h	Okoli 19 h	Okoli 23 h
MP3 192k ⁵	Okoli 22 h	Okoli 21 h	Okoli 26 h
MP3 128k ⁶	Okoli 22 h	Okoli 21 h	Okoli 26 h
MP3 48k ⁷	Okoli 25 h	Okoli 21 h	Okoli 26 h
LPEC STHQ ⁸	Okoli 18 h	Okoli 20 h	Okoli 24 h
LPEC ST ⁹	Okoli 20 h	Okoli 21 h	Okoli 25 h
LPEC STLP ¹⁰	Okoli 22 h	Okoli 21 h	Okoli 27 h
LPEC SP ¹¹	Okoli 22 h	Okoli 22 h	Okoli 28 h
LPEC LP ¹²	Okoli 26 h	Okoli 24 h	Okoli 30 h
Glazbena datoteka (WMA 128 kbps/ 44,1 kHz)	—	Okoli 20 h	Okoli 25 h

(h : sati)

- ^{*1} Vijek trajanja baterije je izmjeren metodama testiranja u vlasništvu tvrtke Sony. Vrijeme trajanja baterije može se smanjiti ovisno o načinu uporabe IC rekordera
- ^{*2} Kod reprodukcije preko ugrađenog zvučnika uz glasnouču na razini 20
- ^{*3} LPCM 44/16: LPCM datoteka snimljena na IC rekorderu uz visoku stereo kvalitetu
- ^{*4} LPCM 22/16: LPCM datoteka snimljena na IC rekorderu uz stereo kvalitetu i dulju reprodukciju
- ^{*5} MP3 192k: MP3 datoteka snimljena na IC rekorderu uz visoku stereo kvalitetu
- ^{*6} MP3 128k: MP3 datoteka snimljena na IC rekorderu uz standardnu stereo kvalitetu
- ^{*7} MP3 48k: MP3 datoteka snimljena na IC rekorderu uz standardnu mono kvalitetu
- ^{*8} LPEC STHQ: LPEC stereo snimanje uz visoku kvalitetu
- ^{*9} LPEC ST: LPEC stereo snimanje uz standardnu kvalitetu
- ^{*10} LPEC STLP: LPEC stereo snimanje uz dugotrajnu reprodukciju
- ^{*11} LPEC SP: LPEC snimanje uz standardnu mono reprodukciju
- ^{*12} LPEC LP: LPEC snimanje uz dugotrajnu mono reprodukciju

Napomena o pristupu podacima

IC rekorder pristupa podacima kad se na pokazivaču prikazuje animacija i "UPDATING DATABASE..." ili ako indikator rada treperi narančasto. Tijekom pristupa podacima nemojte vaditi baterije ili spajati ili odspajati USB AC adapter (opcija). Podaci bi se mogli oštetiti.

Napomena

Ako IC rekorder obrađuje veću količinu podataka, animacija ažuriranja i "UPDATING DATABASE..." se može prikazivati dulje vrijeme. To ne znači da se IC rekorder pokvario. Pričekajte dok animacija i poruka ne nestanu prije nego počnete upotrebljavati uređaj.

Korak 2: Podešavanje sata

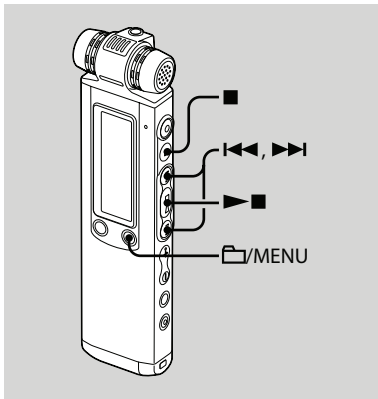

Sat je potrebno podesiti kako biste mogli upotrebljavati funkciju alarma ili snimiti datum i vrijeme.

Izbornik za podešavanje vremena se pojavi kad prvi put umetnete baterije ili ako je IC rekorder bio bez baterija dulje od određenog vremena. Prikazuje se "SET DATE & TIME" i na pokazivaču trepere znamenke godine.

Podešavanje sata nakon punjenja baterija

- 1 Pritisnite **◀◀** ili **▶▶** za podešavanje godine, mjeseca, dana, sata i minute navedenim redom i zatim pritisnite **▶■**.

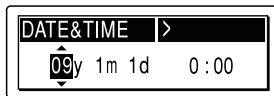

Prikazuje se "EXECUTING..." i podešava se sat.

- 2 Pritisnite **■** (stop) za povratak na prikaz izbornika stop moda.





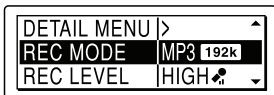

Podešavanje sata preko izbornika

Dok je IC rekorder u stop modu, sat možete podesiti preko izbornika.

1 Odaberite "DATE & TIME" u izborniku.

- 1 Pritisnite i zadržite /MENU za otvaranje izbornika.
Prikazuje se izbornik.



- 2 Pritisnite  ili  za odabir "DETAIL MENU" i zatim pritisnite .
- 3 Pritisnite  ili  za odabir "DATE & TIME" i zatim pritisnite .

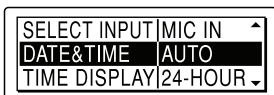

2 Pritisnite ili za odabir "AUTO" ili "MANUAL" i zatim pritisnite .

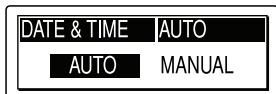

Kad odaberete "AUTO", sat se automatski podešava u skladu sa satom u računalu kod spajanja IC rekordera s računalom na kojem je pokrenut isporučeni Digital Voice Editor softver.

Ako odaberete "MANUAL", prijdite na sljedeće korake.

3 Pritisnite ili za odabir "09y1m1d" i zatim pritisnite .

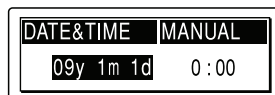

4 Pritisnite ili za podešavanje godine, mjeseca, dana, sata i minute navedenim redom i zatim pritisnite .

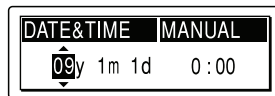

Prikazuje se "EXECUTING..." i podešava se sat.

5 Pritisnite **■** (stop) za povratak na prikaz izbornika stop moda.

Savjeti

- Pritisnite /MENU za povratak na prethodni korak.
- Preko izbornika možete odabrati format sata "12-HOUR" ili "24-HOUR". Ako je podešeno "12-HOUR", na pokazivaču se prikazuje "AM" ili "PM".

Napomena

Ako ne pritisnete  **■** unutar jedne minute od unosa postavki sata, mod podešavanja sata se poništava i vraća se normalan prikaz na pokazivač.

Prikaz točnog vremena

Pomaknite preklopku HOLD u smjeru strelice za prikaz točnog vremena.



Korak 3: Podešavanje jezika prikaza na pokazivaču

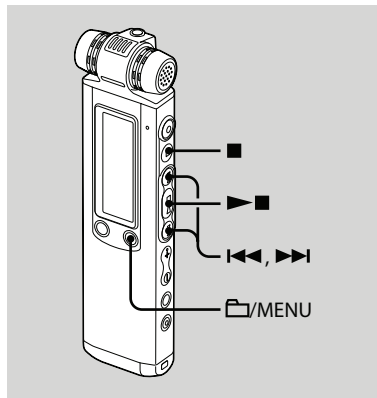

Možete odabrati jezik na kojem će se prikazivati poruke, izbornici, nazivi mapa, nazivi datoteka i sl. između 6 jezika.

1 Pritisnite i zadržite /MENU za otvaranje izbornika.

Prikazuje se izbornik.

2 Pritisnite  ili  za odabir "DETAIL MENU" i zatim pritisnite  .

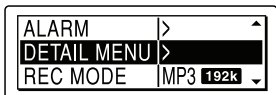

3 Pritisnite  ili  za odabir "MENU LANGUAGE" i zatim pritisnite  .

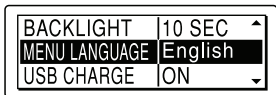

4 Pritisnite  ili  za odabir željenog jezika i zatim pritisnite  .

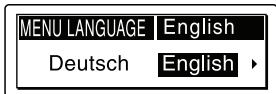

Možete odabrati sljedeće jezike.

Europski model:

Deutsch (njemački), English (engleski), Español (španjolski), Français (francuski), Italiano (talijanski), Русский (ruski)

5 Pritisnite  (stop) za zatvaranje izbornika.

Korak 4: Nužne pripreme prije snimanja

Snimanje sastanka

- Podesite "REC LEVEL" na "HIGH" ili "S-HIGH" u izborniku (str. 33).
- Pomaknite preklopku DIRECTNL na "ON" za snimanje zvuka koji dolazi iz određenog smjera (str. 29).
- Podesite "LCF (LOW CUT)" na "ON" u izborniku za sprečavanje pojave šumova koje uzrokuje projektor i sl. (str. 41).
- Kada IC rekorder postavite na stalak, snimljeni zvuk će biti čist, bez popratnih šumova nastalih, primjerice dodirivanjem stola ili sl.

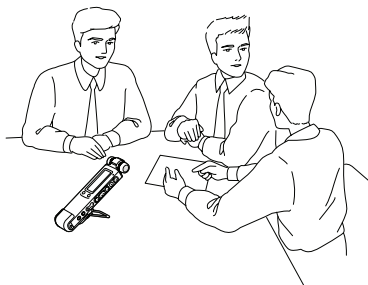

Snimanje glazbe uživo

- Podesite "REC LEVEL" na "MUSIC" u izborniku (str. 33) za snimanje realističnijeg zvuka bez izobličenja. Prirodni zvuk može se snimiti ručnim podešavanjem razine snimanja podešavanjem "REC LEVEL" na "MANUAL" (str. 35).
- Podesite "LIMITER" na "ON" u izborniku (str. 37) kako biste spriječili izobličenje zvuka kod iznenadne pojave glasnog zvuka.
- Postavljanjem na tronožac (opcija) uz pomoć stalka, moguće je točnije podesiti željeni kut IC rekordera i ugrađenih mikrofona.



Snimanje diktata (uz pomoć softvera za prepoznavanje glasa)

- Podesite "REC LEVEL" na "LOW" u izborniku (str. 33).
- Pomaknite preklopku DIRECTNL na "ON" za snimanje zvuka koji dolazi iz određenog smjera (str. 29).
- Za transkripciju poruke snimljene IC rekorderom pomoću softvera za prepoznavanje glasa (opcija), podesite "REC MODE" na LPCM, MP3 ili LPEC (osim LP) (str. 30).



- Prije nego što možete transkribirati snimljene, potrebno je izraditi datoteku korisnika koja je posebno prilagođena zvuku vašeg snimljenog govora. Ovaj postupak zove se "učenje". Podrobnosti o postupku učenja potražite u Help datotekama softvera za prepoznavanje glasa kojeg upotrebljavate.

- Kako biste postigli najveću točnost snimanja, držite IC rekorder tako da se mikrofoni nalaze 2 – 3cm od ruba usana.
- Kako biste smanjili zvuk nastao disanjem tijekom snimanja, nemojte mikrofoni držati neposredno ispred usta.
- Kako biste postigli što veću mogućnost prepoznavanja govora, izbjegavajte snimanje na bučnim mjestima.
- Ne možete transkribirati poruku koja sadrži glasove više od jedne osobe.

Uključivanje i isključivanje IC rekordera

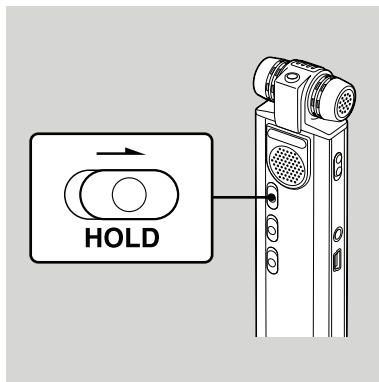

Dok ne upotrebljavate IC rekorder, možete spriječiti prebrzo trošenje baterija tako da isključite napajanje.

Isključivanje napajanja

Pomaknite preklopku HOLD u smjeru strelice u stop modu. Prikazuje se "HOLD" s oznakom ključa i točno vrijeme i zatim se prikazuje "POWER OFF". IC rekorder se isključuje nakon nekoliko sekundi.

Uključivanje napajanja

Pomaknite preklopku HOLD u suprotnom smjeru od strelice. IC rekorder se uključuje i prikazuje se animacija pristupa.

Savjeti

- Ako IC rekorder nećete upotrebljavati dulje vrijeme, savjetujemo da ga isključite.
- Ako se IC rekorderom ne rukuje unutar 10 minuta od uključivanja, automatski se isključuje pokazivač i IC rekorder. (Pritisnite bilo koju tipku za uključivanje prikaza.)

Snimanje poruka

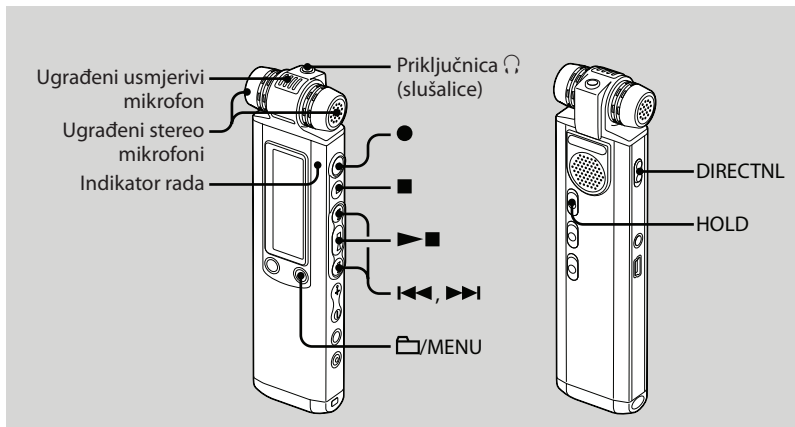

1 Odaberite mapu.

- ① Pritisnite /MENU za prikaz izbornika za odabir mape.
- ② Pritisnite ili za odabir mape u koju želite snimati poruke i zatim pritisnite .

2 Pokrenite snimanje.

- ① Pritisnite (snimanje/pauza) u stop modu. Indikator rada svijetli crveno. (Ako je "LED" podešeno na "OFF" u izborniku (str. 91), indikator rada ne svijetli.) Nije potrebno pritisnuti i držati (snimanje/pauza) tijekom snimanja.

Kad pritisnete i zadržite ● (snimanje/pauza), IC rekorder prelazi u pauzu za snimanje.

Nova poruka će se automatski snimiti nakon prethodne.

② Govorite u ugrađene mikrofone.







3 Pritisnite ■ (stop) za zaustavljanje snimanja.

IC rekorder se zaustavlja na početku tekuće snimke.

Savjeti

- Prije početka snimanja, savjetujemo da iskušate radi li snimanje.
- Kad kupite IC rekorder, na raspolaganju vam je 5 mapa. U svaku mapu možete snimiti do 999 poruka.
- Možete kreirati nove mape ili brisati neželjene mape pomoću priloženog softvera Digital Voice Editor (str. 101).
- Za vrijeme snimanja možete zaključiti sve ostale funkcije kako biste spriječili slučajno rukovanje tako da pomaknete preklopk HOLD u smjeru strelice.

Napomene

- Nije moguće snimati poruke u mapu  prebačenu iz računala. Ako pritisnete ● (snimanje/pauza) dok je odabrana mapa , mapa se automatski mijenja u mapu  u koju se poruka može snimiti i poruka se dodaje kao zadnja u mapi.
- Dok indikator rada trepće ili svijetli narančasto, nemojte vaditi baterije niti odspajati USB AC adapter. Podaci bi se mogli oštetiti.
- Ako slučajno prstom ili nekim predmetom dodirnete ili oštrujete IC rekorder tijekom snimanja, mogu se snimiti smetnje.
- Prije snimanja provjerite indikator preostalog napona baterija (str. 16).
- Kad je "REC LEVEL" podešeno na "LOW ", "HIGH ", "S-HIGH , ili "MUSIC , limitator ne radi.
- Kako biste izbjegli potrebu za zamjenom baterija tijekom dugotrajnog snimanja, upotrijebite USB AC adapter (opcija) (str. 125).
- Maksimalno vrijeme snimanja će se razlikovati ako snimate u različitim modovima snimanja.

Za	Učinite sljedeće
pauzu snimanja*	Pritisnite ● (snimanje/pauza). Tijekom pauze snimanja, indikator rada treperi crveno i na pokazivaču treperi "● II".
nastavak snimanja iz pauze	Ponovno pritisnite ● (snimanje/pauza). Snimanje se nastavlja od tog dijela. (Za zaustavljanje snimanja nakon pauze, pritisnite ■ (stop).)
slušanje trenutne snimke odmah nakon snimanja**	Pritisnite ►■. Snimanje se zaustavlja i započinje reprodukcija od početka upravo snimljene poruke.
slušanje tijekom snimanja**	Pritisnite i zadržite I◀◀ tijekom snimanja ili pauze snimanja. Snimanje se zaustavlja i možete preslušavati poruku uz pretraživanje unatrag i ubranu reprodukciju. Kad otpustite I◀◀, reprodukcija započinje od odabranog mjesta.

* Sat vremena nakon pauziranja snimanja, snimanje se automatski isključuje i IC rekorder prelazi u stop mod.

** Ovu funkciju nije moguće odabrati u modu ručnog snimanja.

Praćenje snimanja

Spojite priložene stereo slušalice u priključnicu  (slušalice) i pratite snimanje. Možete podesiti glasnoću zvuka u slušalicama pomoću VOL + ili -, no razina snimanja se ne mijenja.

Snimanje zvuka iz određenog smjera

Za snimanje zvuka iz određenog smjera, pomaknite preklopku DIRECTNL u položaj "ON". Funkcija je korisna ako želite snimiti određeni zvuk na konferenciji, sastanku i sl. Kad je preklopka DIRECTNL u položaju "ON", koristi se usmjerivi mikrofon, tako da se snima mono zvuk čak i ako odaberete stereo mod snimanja (LPCM 44/16, LPCM 22/16, MP3 192k, MP3 128k, LPEC STHQ, LPEC ST ili LPEC STLP mod). Ako upotrebljavate vanjski mikrofon, preklopka DIRECTNL ne funkcionira.

Preklopka DIRECTNL u položaju "OFF".

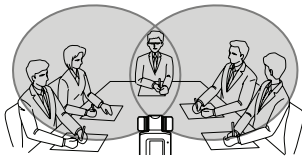

Preklopka DIRECTNL u položaju "ON".

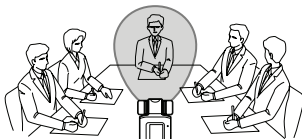

Odabir moda snimanja

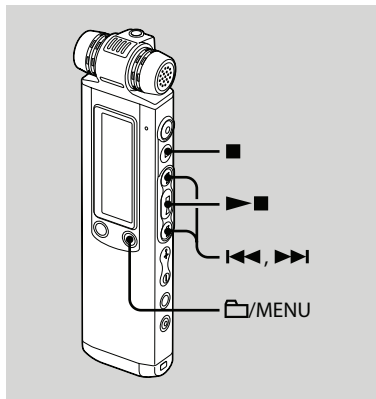

IC rekorder je kompatibilan s tri kodeka: LPCM (Linear PCM), MP3 i LPEC. Svaki od njih nudi sljedeće značajke.

LPCM (Linear PCM): To je WAV datoteka i omogućuje snimanje zvuka bez kompresije, omogućujući višu kvalitetu od MP3 ili LPEC. S druge strane, datoteke su jako velike, potrebno je više vremena za prebacivanje na računalo i vrijeme snimanja je kraće nego kod MP3 ili LPEC.

Ovaj kodek se preporučuje samo ako je kvaliteta zvuka jako važna, kao kod snimanja glazbe uživo.

MP3: Standardan način kompresije zvuka, koji se može reproducirati na raznim vrstama računala. Ovaj kodek se preporučuje ako snimljene poruke želite slati elektroničkom poštom ili dijeliti s drugima.

LPEC: Metoda kompresije zvuka koju nudi isključivo Sony. Možete reproducirati, uređivati i konvertirati datoteke u MP3 ili WAV format pomoću priloženog softvera "Digital Voice Editor". Savjetujemo uporabu ovog softvera kad na računalu želite uređivati poruke/glazbu snimljene na IC rekorderu. Kad snimate poruke u LPEC formatu, možete dodavati knjižne oznake i/ili oznake prioriteta u poruke.

Možete odabrati mod snimanja u izborniku dok je snimanje na IC rekorderu zaustavljeno. "REC MODE" je podešeno na "MP3 192k" kad kupite IC rekorder.

1 Pritisnite i zadržite /MENU za otvaranje izbornika.

Prikazuje se izbornik.

2 Pritisnite ili za odabir "REC MODE" i zatim pritisnite .

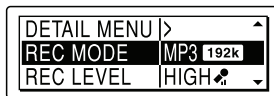

3 Pritisnite ili za odabir željenog moda snimanja i zatim pritisnite .



LPCM 44/16: Stereo (44,1 kHz/16 bita/WAV)

Možete snimati stereo zvuk visoke kvalitete jednake CD standardu.

LPCM 22/16: Stereo (22,05 kHz/16 bita/WAV)

Možete dugotrajnije snimati stereo zvuk visoke kvalitete.

MP3 192k: Stereo (44,1 kHz/192 kbps, MPEG1 Layer3)

Možete snimati stereo zvuk visoke kvalitete.

MP3 128k: Stereo (44,1 kHz/128 kbps, MPEG1 Layer3)

Možete snimati stereo zvuk.

MP3 48k: Mono (44,1 kHz/48 kbps, MPEG1 Layer3)

Možete snimati mono zvuk.

LPEC STHQ: Stereo (44,1 kHz/128 kbps)

Možete snimati stereo zvuk visoke kvalitete.

LPEC ST: Stereo (44,1 kHz/48 kbps)

Možete snimati stereo zvuk standardne kvalitete.

LPEC STLP: Stereo (44,1 kHz/24 kbps)

Možete dugotrajnije snimati stereo zvuk.

LPEC SP: Mono (16 kHz/16 kbps)

Možete snimati mono zvuk standardne kvalitete.

LPEC LP: Mono (8 kHz/6 kbps)

Možete dugotrajnije snimati mono zvuk.

4 Pritisnite ■ (stop) za zatvaranje izbornika.

■ Napomena

Mod snimanja ne može se podesiti tijekom snimanja.

Maksimalno vrijeme snimanja

Ako su sve poruke snimljene u istom modu snimanja, maksimalno vrijeme snimanja u svim mapama je sljedeće.

ICD-SX750

LPCM 44/16 mod	LPCM 22/16 mod	MP3 192k mod
3 h 10 min	6 h 25 min	23 h 35 min

MP3 128k mod	MP3 48k mod	LPEC STHQ mod
35 h 25 min	94 h 40 min	34 h 55 min

LPEC ST mod	LPEC STLP mod	LPEC SP mod
92 h 15 min	177 h 40 min	281 h 20 min

LPECLP mod
750 h 15 min

ICD-SX850

LPCM 44/16 mod	LPCM 22/16 mod	MP3 192k mod
6 h 25 min	12 h 50 min	47 h 30 min

MP3 128k mod	MP3 48k mod	LPEC STHQ mod
71 h 15 min	190 h 5 min	70 h 10 min

LPEC ST mod	LPEC STLP mod	LPEC SP mod
185 h 20 min	356 h 45 min	564 h 40 min

LPECLP mod
1505 h 55 min

(h : sati/min : minute)

Podešavanje razine snimanja

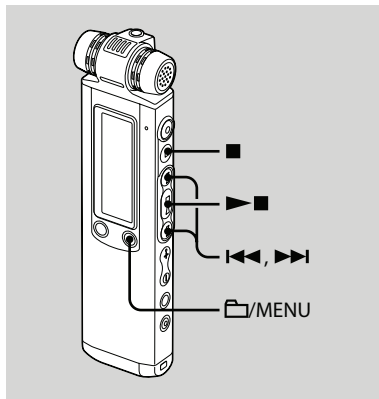

Razinu snimanja možete podesiti u izborniku za vrijeme snimanja ili dok je snimanje zaustavljeno.





"REC LEVEL" je podešeno na "HIGH" kad kupite IC rekorder.

1 Pritisnite i zadržite /MENU za otvaranje izbornika.

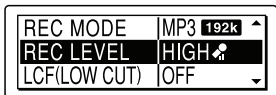
Prikazuje se izbornik.

2 Pritisnite  ili  za odabir "REC LEVEL" i zatim pritisnite  .





3 Pritisnite  ili  za odabir željenog moda snimanja i zatim pritisnite  .



LOW  : Za snimanje diktata pomoću mikrofona ispred usta, zvuka u blizini IC rekordera ili glasnog zvuka.

HIGH  : Za snimanje zvuka normalnog razgovora ili na sastanku, kod snimanja u sobi za sastanke ili tijekom intervjua.

S-HIGH  : Za snimanje zvuka podalje od IC rekordera ili tihog zvuka, kao što je kod snimanja u prostranoj prostoriji.

MUSIC  : Za snimanje prirodnijeg akustičkog zvuka i za izbjegavanje izobličavanja zvuka.

MANUAL: Tijekom ručnog snimanja, razinu snimanja možete podesiti ručno.

4 Pritisnite  (stop) za zatvaranje izbornika.

Mod ručnog snimanja

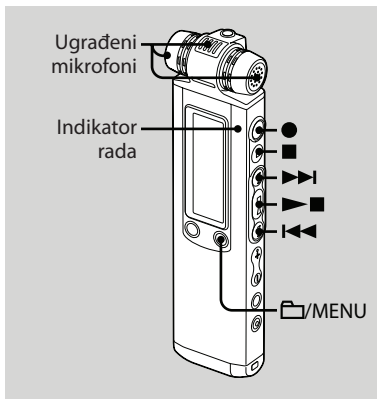

Ako podesite "REC LEVEL" na "MANUAL", možete ručno podesiti razinu snimanja.

1 Podesite "REC LEVEL" na "MANUAL" u izborniku.

Detalje potražite u "Podešavanje razine snimanja" (str. 33).

2 Odaberite mapu.

- 1 Pritisnite /MENU za prikaz izbornika za odabir mape.
- 2 Pritisnite ili za odabir mape u koju želite snimati poruke i zatim pritisnite .

3 Pritisnite i zadržite ● (snimanje/pauza).

IC rekorder prelazi u pripravno stanje snimanja. Kad počnete govoriti u mikrofoni, skala razine snimanja se pomiče.

4 Pritisnite ili za podešavanje razine snimanja ovisno o izvoru zvuka.

Podesite maksimalnu razinu zvuka koji se snima na približno -12 dB na skali, ovisno o izvoru zvuka.

Ako se prikazuje "OVER", pritisnite ili za smanjivanje snimanja tako da se ne prikazuje "OVER" i ne dođe do izobličavanja zvuka.

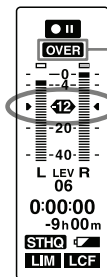

Indikator OVER

Podesite maksimalnu razinu zvuka na približno -12 dB.

Pritisnite i zadržite ◀◀ ili ▶▶ za kontinuirano podešavanje razine zvuka. Razina zvuka prikazuje se i broičano ispod skale.

5 Podesite i ostale postavke snimanja kao što su "LIMITER", "LCF (LOW CUT)" i sl. preko izbornika.

6 Pokrenite snimanje.

- 1 Pritisnite ● (snimanje/pauza). Indikator rada svijetli crveno i prikazuje se "REC". Nije potrebno pritisnuti i držati ● (snimanje/pauza) tijekom snimanja.
- 2 Govorite u ugrađeni mikrofon.

7 Pritisnite ■ (stop) za zaustavljanje snimanja.

💡 Savjet

Postavke za ručno snimanje pohranjuju se nakon završetka snimanja ili nakon promjene na mod koji nije "MANUAL", kao što je "LOW". Sljedeći put možete pokrenuti ručno snimanje uz iste postavke.

⚠ Napomene

- U modu ručnog snimanja, nije moguće snimati uz uporabu funkcije VOR (str. 42).
- U modu ručnog snimanja, nije moguće prelušavati trenutnu snimku čak i ako pritisnete ▶■.

Automatsko podešavanje ulazne razine za sprečavanje izobličenja zvuka – Funkcija Limiter

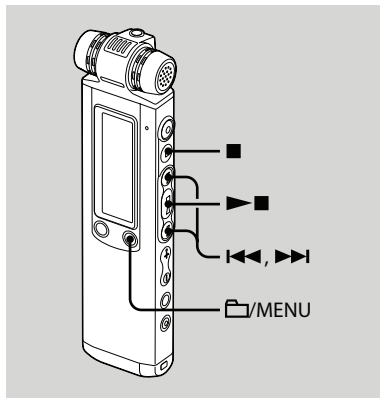

U stop modu ili modu snimanja podesite "LIMITER" na "ON" tako da se ulazna razina automatski podešava unutar maksimalne ulazne razine kako bi se spriječilo izobličenje zvuka kod preglasnog zvuka. Preglasan zvuk se automatski podešava

tako da se postigne pravilna razina koja sprečava izobličavanje. "LIMITER" je podešeno na "ON" kad kupite IC rekorder.

- 1 Pritisnite i zadržite /MENU za otvaranje izbornika.

Prikazuje se izbornik.

- 2 Pritisnite ili za odabir "DETAIL MENU" i zatim pritisnite .

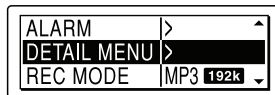

- 3 Pritisnite ili za odabir "LIMITER" i zatim pritisnite .

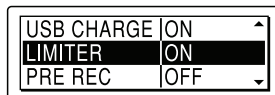

- 4 Pritisnite ili za odabir "ON" i zatim pritisnite .

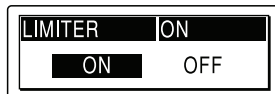

5 Pritisnite **■** (stop) za zatvaranje izbornika.

■ Napomena

Kad je "REC LEVEL" podešeno na "LOW , "HIGH ", "S-HIGH " ili "MUSIC , limitator ne radi.

Za isključivanje funkcije limitatora

Podesite "LIMTER" na "OFF" u koraku 4.

Snimanje nekoliko sekundi prije početka snimanja – Funkcija Pre-Recording

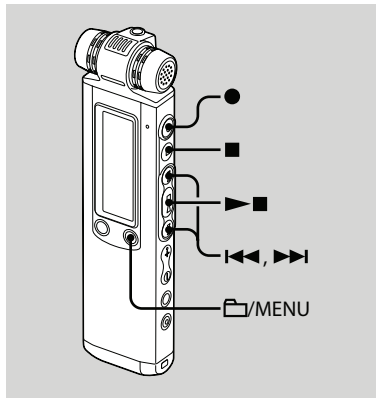

Funkcija predsnimanja omogućuje snimanje zvuka najviše pet sekundi prije pokretanja snimanja. Zvuk do 5 sekundi snima se u memoriju.

To je korisno kod snimanja intervjua ili kod snimanja na otvorenom tako da ne propustite priliku za pokretanje snimanja.

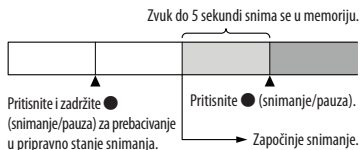

1 Pritisnite i zadržite /MENU za otvaranje izbornika.

Prikazuje se izbornik.

2 Pritisnite ili za odabir "DETAIL MENU" i zatim pritisnite .

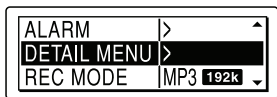

3 Pritisnite ili za odabir "PRE REC" i zatim pritisnite .

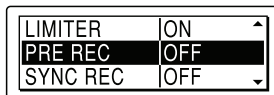

4 Pritisnite ili za odabir "ON" i zatim pritisnite .

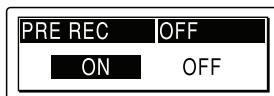

5 Pritisnite (stop) za zatvaranje izbornika.

6 Odaberite mapu.

- ① Pritisnite /MENU za prikaz izbornika za odabir mape.
- ② Pritisnite ili za odabir mape u koju želite snimati poruke i zatim pritisnite .

7 Pritisnite i zadržite ● (snimanje/pauza) za prebacivanje u pripravno stanje snimanja.

Zvuk zadnjih 0 do 5 sekundi snima se u memoriju.

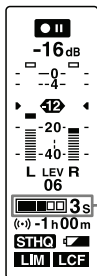

Prikaz da je zvuk zadnjih 0 do 5 sekundi snimljen u memoriju.

8 Pritisnite ● (snimanje/pauza) za snimanje.

Prekida se pripravno stanje snimanja i započinje snimanje. Snima se i zvuk od 0 do 5 sekundi prije pritiska na tipku.

9 Pritisnite ■ (stop) za zaustavljanje snimanja.

■ Napomene

- Ako pokrenete snimanje pomoću funkcije predsnimanja dok snimate ugrađenim mikrofonima, može se snimiti šum kad pritisnete tipku ● (snimanje/pauza). Kod snimanja uz funkciju predsnimanja, savjetuje se uporaba vanjskog mikrofona.
- Ako je preostalo vrijeme snimanja kraće od 10 sekundi, funkcija predsnimanja ostaje isključena.
- Ako je prošlo 60 minuta nakon što IC rekorder prijeđe u pripravno stanje, prekida se pripravno stanje i snimanje se zaustavlja.
- Ako prekinete snimanje prije koraka 8, zvuk pohranjen u memoriju neće se snimiti.

Isključivanje funkcije predsnimanja

Podesite "PRE REC" na "OFF" u koraku 4.

Filtriranje niskih frekvencija – Funkcija LCF

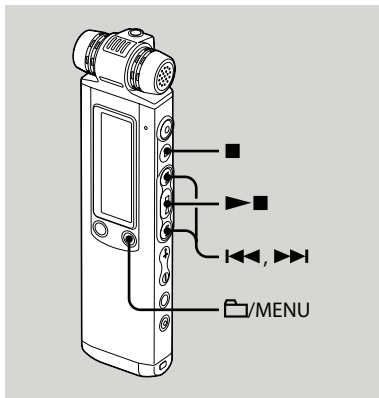

Ako funkciju LCF (Low Cut Filtrar) podesite na "ON", dok snimanje zaustavljeno ili za vrijeme snimanja, možete filtrirati frekvencije ispod 200 Hz kako biste smanjili šum vjetra i sl. i tako snimiti jasniju poruku. Funkcija LCF tvornički je podešena na "OFF" kad kupite IC rekorder.

- 1 Pritisnite i zadržite /MENU za otvaranje izbornika.

Prikazuje se izbornik.

- 2 Pritisnite ili za odabir "LCF (LOW CUT)" i zatim pritisnite .

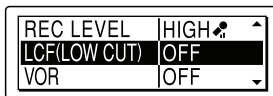

- 3 Pritisnite ili za odabir "ON" i zatim pritisnite .

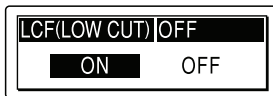

- 4 Pritisnite (stop) za zatvaranje izbornika.

Za isključivanje funkcije LCF

Podesite "LCF (LOW CUT)" na "OFF" u koraku 3.

Automatsko pokretanje snimanja pri pojavi zvuka – VOR funkcija

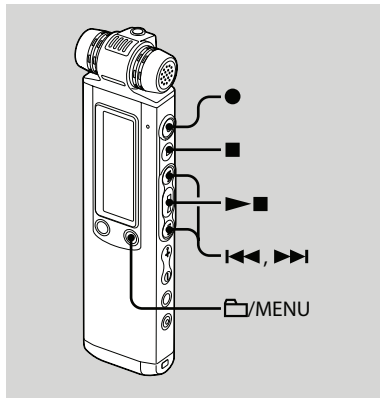

Funkciju VOR (Voice Operated Recording) možete podesiti na "ON" kako biste omogućili da IC rekorder započne snimanje kad prepozna zvuk i prekine kad zvuk nestane te tako izbjegli snimanje za vrijeme tišine.

Funkcija VOR je početno podešena na "OFF" kad kupite IC rekorder.

- 1 Pritisnite i zadržite /MENU za otvaranje izbornika.

Prikazuje se izbornik.

- 2 Pritisnite ili za odabir "VOR" i zatim pritisnite .

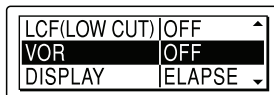

- 3 Pritisnite ili za odabir "ON" i zatim pritisnite .

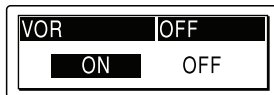

- 4 Pritisnite (stop) za zatvaranje izbornika.

- 5 Pritisnite (snimanje/pauza).

Na pokazivaču se prikazuje "REC" i "VOR".

Snimanje započinje kad IC rekorder prepozna zvuk. Snimanje se pauzira kad se ne prepozna zvuk a indikatori "VOR" i "II" trepere. Kad IC rekorder ponovno prepozna zvuk, snimanje se nastavlja.

Isključivanje VOR funkcije

Podesite "VOR" na "OFF" u koraku 3.

Napomene

- Na funkciju VOR utječu okolni zvukovi. Podesite "REC LEVEL" u izborniku u skladu s uvjetima snimanja. Ako snimanje nije zadovoljavajuće nakon promjene osjetljivosti mikrofona ili ako želite snimiti nešto važno, podesite "VOR" na "OFF" u izborniku.
- Ako pritisnete ● (snimanje/pauza) za pauziranje snimanja tijekom VOR snimanja, treperi samo "II".
- Tijekom sinkroniziranog snimanja (str. 51), ručnog snimanja (str. 35) i predsnimanja (str. 38), funkcija VOR ne radi.

Dijeljenje poruke u dva dijela tijekom snimanja

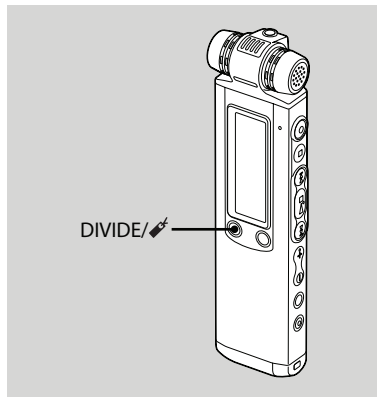

Poruku možete podijeliti tijekom snimanja tako da je podijeljena na dva dijela i svakom dijelu se dodjeljuje novi broj.

Pritisnite **DIVIDE**/ tijekom snimanja.

Na pokazivaču se prikazuje animacija i broj nove poruke dodjeljuje se na mjestu gdje ste pritisnuli tipku.

Poruka se snima kao dvije poruke, međutim, snimanje se nastavlja bez prekida.

Poruka 1	Poruka 2	Poruka 3
----------	----------	----------

▲
Poruka se dijeli.
Poruka 2 i poruka 3 snimaju se bez prekida.

Savjet

Poruku koja se trenutno snima možete podijeliti tijekom pauze snimanja.

Napomene

- Za dijeljenje poruke potreban je određeni slobodan prostor u memoriji. Dodatne informacije potražite u "Ograničenja sustava" na str. 123.
- Ako je u mapu snimljeno 999 poruka, nije moguće podijeliti poruku unutar te mape.
- Nakon što se poruka podijeli, ne može se više spojiti na IC rekorderu.
- Poruku ne možete podijeliti na njenom samom početku (0,5 sekundi od početka).
- Kad podijelite poruku na dva dijela, na mjestu dijeljenja kraj prve i početak druge poruke mogu biti prekinuti.
- Poruka se ne može podijeliti tijekom sinkroniziranog snimanja (str. 51).
- Ako prečesto dijelite poruku tijekom snimanja, može doći do sljedeće pojave: Indikator rada nastavlja treperiti i uređajem se ne može rukovati neko vrijeme. Pojava nije kvar. Sačekajte dok se indikator isključuje.

Dodavanje snimke prethodno snimljenoj poruci

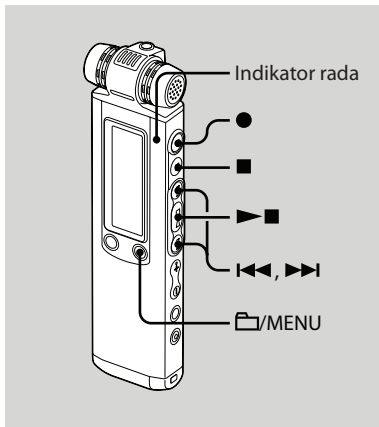

Kad je u izborniku opcija "ADD/OVERWRITE" podešena na "ADD", možete dodati snimku poruci koja se reproducira. Dodatna snimka će se smjestiti iza tekuće poruke i smatrat će se dijelom te poruke.

Tijekom reprodukcije Poruke 3



Nakon dodavanja snimke



Prvo odaberite poruku kojoj želite dodati snimku.

- 1 Pritisnite i zadržite 📁/MENU za otvaranje izbornika.

Prikazuje se izbornik.

- 2 Pritisnite ◀◀ ili ▶▶ za odabir "ADD/OVERWRITE" i zatim pritisnite ▶■.

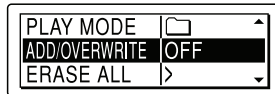

- 3 Pritisnite ◀◀ ili ▶▶ za odabir "ADD" i zatim pritisnite ▶■.

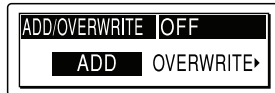

4 Pritisnite ■ (stop) za zatvaranje izbornika.

5 Kad se reproducira poruka kojoj želite dodati snimku, pritisnite ● (snimanje/pauza).

Prikazuje se "ADD REC? [REC] TO EXECUTE". Detalje o reprodukciji potražite na str. 54.

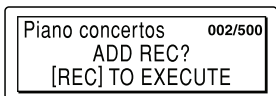

6 Dok se prikazuje "ADD REC? [REC] TO EXECUTE", pritisnite ● (snimanje/pauza).

Indikator rada svijetli crveno. Nova snimka se dodaje na kraj trenutno odabrane poruke.

7 Pritisnite ■ (stop) za zaustavljanje snimanja.

■ Napomene

- Snimka se ne može dodati ako je datoteka poruke dosegla maksimalnu veličinu (1 GB kod LPEC i MP3 datoteka ili 2 GB kod LPCM datoteka).
- Nije moguće dodati snimku u LPCM datoteku ili MP3 datoteku koja nije snimljena pomoću IC rekordera.
- Ako je nakon koraka 5 prošlo 10 minuta, potrebno je ponoviti postupak od koraka 5.
- Ne možete dodati snimku ukoliko nema dovoljno memorijskog prostora.
- Dodani dio poruke snimit će se u istom modu snimanja.

Dodavanje snimke preko poruke tijekom reprodukcije

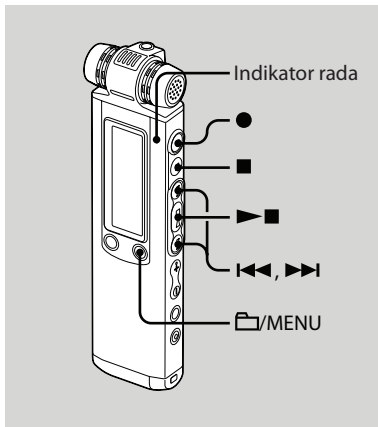

Kad je opcija "ADD/OVERWRITE" u izborniku podešena na "OVERWRITE" možete dodati snimku nakon odabranog mjesta u snimljenoj poruci. Dio poruke nakon odabranog mjesta se briše.

Početno mjesto dodatne snimke

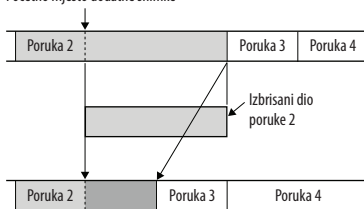

▲
Dodana snimka u Poruci 2

Prvo odaberite poruku kojoj želite dodati snimku preko poruke.

1 Pritisnite i zadržite /MENU za otvaranje izbornika.

Prikazuje se izbornik.

2 Pritisnite ili za odabir "ADD/OVERWRITE" i zatim pritisnite .

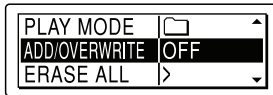

- 3** Pritisnite **◀◀** ili **▶▶** za odabir "OVERWRITE" i zatim pritisnite **▶**.

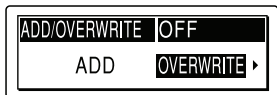

- 4** Pritisnite **■** (stop) za zatvaranje izbornika.

- 5** Kad se reproducira poruka koju želite presnimati, pritisnite **●** (snimanje/pauza).

Prikazuje se "OVERWRITE REC? [REC] TO EXECUTE".

Detalje o reprodukciji potražite na str. 54.

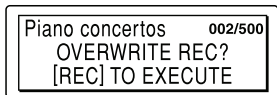

- 6** Dok se prikazuje "OVERWRITE REC? [REC] TO EXECUTE", pritisnite **●** (snimanje/pauza).

Indikator rada svijetli crveno. Zatim započinje snimanje.

- 7** Pritisnite **■** (stop) za zaustavljanje snimanja.

■ Napomene

- Nije moguće dodati snimku preko poruke datoteci, osim LPCM, ako je veličina poruke/glazbene datoteke premašila maksimum (1 GB). Možete dodati snimku preko poruke LPCM datoteci čak i ako poruka/glazbena datoteka dosegla maksimalnu veličinu (2 GB) ako mjesto umetanja snimke nije preko maksimalne veličine datoteke.
- Nije moguće dodati snimku preko poruke u LPCM datoteku ili MP3 datoteku koja nije snimljena pomoću IC rekordera.
- Ako je nakon koraka 5 prošlo 10 minuta, potrebno je ponoviti postupak od koraka 5.

Snimanje pomoću vanjskog mikrofona

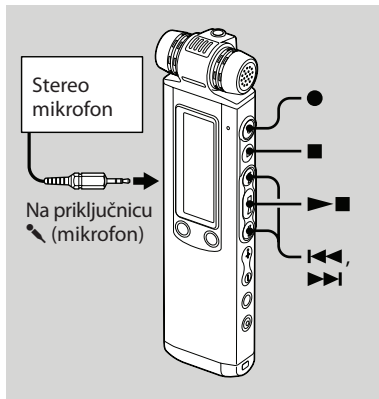

Savjet

Prije početka snimanja, savjetujemo da iskušate radi li snimanje.

1 Spojite vanjski mikrofona u priključnicu (mikrofon) dok je IC rekorder u stop modu.

Na pokazivaču se prikazuje "SELECT INPUT".

2 Pritisnite ili za odabir "MIC IN" i zatim pritisnite .

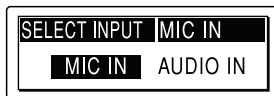

3 Pritisnite (snimanje/pauza) za snimanje.

Ugrađeni mikrofona se automatski isključuju.

Ako razina ulaznog signala nije dovoljna, podesite razinu snimanja na IC rekorderu.

Ako spojite plug in power vrstu mikrofona, mikrofona se automatski napaja iz IC rekordera.

Napomena

Ako se ne prikaže "SELECT INPUT", podesite preko izbornika (str. 89).

Preporučeni mikrofona

Možete upotrijebiti Sony ECM-CS10 ili ECM-CZ10 electret kondenzatorski mikrofona (opcija).

Snimanje zvuka s telefona ili mobilnog telefona

Možete upotrijebiti priloženi mikrofonski uređaj za snimanje s telefona ili electret kondenzatorski mikrofonski uređaj sa slušalicama ECM-TL1 (opcija) za snimanje zvuka iz telefona ili mobilnog telefona.

Umetnite mikrofonski uređaj u uho i zatim, dok držite telefon na tom uhu, spojite priključak mikrofonskog uređaja u priključnicu  na IC rekorderu.

Napomene

- Nakon povezivanja a prije početka snimanja, provjerite kvalitetu zvuka razgovora i razinu snimanja.
- Ukoliko se snimi zvučni signal telefona ili ton biranja broja, razina glasnoće snimljenog razgovora može biti niža. U tom slučaju, pokrenite snimanje nakon što razgovor započne.
- Funkcija VOR možda neće raditi, ovisno o vrsti telefona koji se koristi ili stanju linije.
- Ne možemo preuzeti nikakvu odgovornost za bilo kakve neugodnosti, čak i ako ne možete snimiti razgovor pomoću IC rekordera.
- Kod vašeg prodavatelja možda nećete pronaći neki od gore navedenog pribora. Molimo da se za dodatne informacije obratite dobavljaču.

Snimanje iz drugih izvora

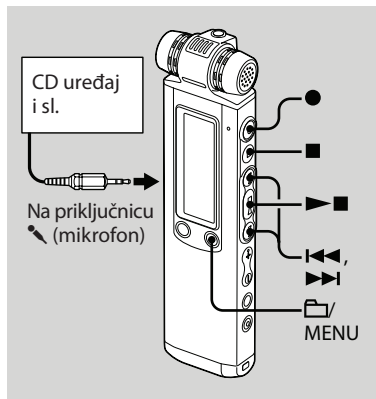

Glazbene datoteke možete kreirati bez uporabe računala tako da snimate zvuk iz drugih uređaja, kao što je CD uređaj, spojenih na IC rekorder. Kod uporabe funkcije sinkroniziranog snimanja, IC rekorder prelazi u pauzu snimanja ako nema zvuka dulje od 2 sekunde, nakon čega pokreće snimanje nove poruke kad se prepozna zvuk.

Savjet

Prije početka snimanja, savjetujemo da iskušate radi li snimanje.

Snimanje uz uporabu funkcije sinkronizacije

- 1 Pritisnite i zadržite /MENU za otvaranje izbornika.

Prikazuje se izbornik.

- 2 Pritisnite ili za odabir "DETAIL MENU" i zatim pritisnite .

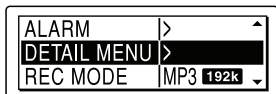

- 3 Pritisnite ili za odabir "SYNC REC" i zatim pritisnite .

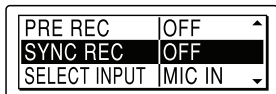

- 4 Pritisnite ili za odabir "ON" i zatim pritisnite .

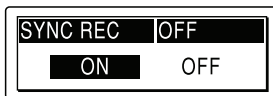

- 5 Pritisnite (stop) za zatvaranje izbornika.

- 6 Spojite uređaj na IC rekorder dok je rekorder u stop modu.

Spožite izlaznu audio priključnicu (stereo mini priključnica) drugog uređaja na priključnicu (mikrofon) na IC rekorderu pomoću audio spojnog kabela*.

Na pokazivaču se prikazuje "SELECT INPUT".

- 7 Pritisnite ili za odabir "AUDIO IN" i zatim pritisnite .

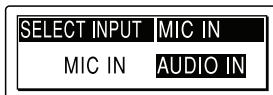

8 Pritisnite **●** (snimanje/pauza) za snimanje.

Treperi "**● II SYNC**" i IC rekorder prelazi u pauzu snimanja.

9 Pokrenite reprodukciju na komponenti spojenoj na IC rekorder.

Na pokazivaču se prikazuje "**REC SYNC**" i počinje sinkronizirano snimanje.

Sinkronizirano snimanje prelazi u pauzu ako nema zvuka dulje od 2 sekunde i počne treperiti "**● II SYNC**". IC rekorder nastavlja snimati drugu poruku kad se prepozna zvuk.

! Napomene

- Tijekom sinkroniziranog snimanja, nije moguće podijeliti snimljenu poruku (str. 43), pauzirati snimanje (str. 29), snimati pomoću VOR funkcije niti snimati uz uporabu funkcije pedsnimanja.
- Ovisno o uređaju spojenom na IC rekorder, funkcija sinkroniziranog snimanja možda neće raditi pravilno zbog razlike u razini ulaznog audio signala.

Snimanje bez uporabe funkcije sinkroniziranog snimanja

1 Pritisnite i zadržite **☐**/MENU za otvaranje izbornika.

Prikazuje se izbornik.

2 Pritisnite **I◀◀** ili **▶▶I** za odabir "DETAIL MENU" i zatim pritisnite **▶■**.

ALARM	>	▲
DETAIL MENU	>	■
REC MODE	MP3	192k ▼

3 Pritisnite **I◀◀** ili **▶▶I** za odabir "SYNC REC" i zatim pritisnite **▶■**.

PRE REC	OFF	▲
SYNC REC	OFF	■
SELECT INPUT	MIC IN	▼

4 Pritisnite **I◀◀** ili **▶▶I** za odabir "OFF" i zatim pritisnite **▶■**.

SYNC REC	OFF
ON	OFF

5 Pritisnite **■** (stop) za zatvaranje izbornika.

6 Spojite uređaj na IC rekorder dok je rekorder u stop modu.

Spojite izlaznu audio priključnicu (stereo mini priključnica) drugog uređaja na priključnicu **●** (mikrofon) na IC rekorderu pomoću audio spojnog kabela*.

Na pokazivaču se prikazuje "SELECT INPUT".

7 Pritisnite **◀◀** ili **▶▶** za odabir "AUDIO IN" i zatim pritisnite **▶■**.



8 Pritisnite **●** (snimanje/pauza) za snimanje.

Automatski se isključuju ugrađeni mikrofoni i snima se zvuk iz spojenog uređaja.

9 Pokrenite reprodukciju na komponenti spojenom na IC rekorder.

* Dodatan audio spojni kabel (nije isporučen)

	Na IC rekorder	Na drugi uređaj
RK-G139	Stereo mini priključak	Mini priključak (mono)
RK-G136	Stereo mini priključak	Stereo mini priključak

■ Napomene

- Ako ulazna razina nije dovoljno visoka, spojite priključnicu za slušalice (stereo mini priključnica) drugog uređaja na priključnicu **●** (mikrofon) IC rekordera u koraku 6 i podesite razinu glasnoće na uređaju spojenom na IC rekorder.
- Ako se ne prikaže "SELECT INPUT", podesite preko izbornika (str. 89).
- Kod vašeg prodavatelja možda nećete pronaći neki od gore navedenog pribora. Molimo, za dodatne informacije obratite se dobavljaču.

Reprodukcija poruka

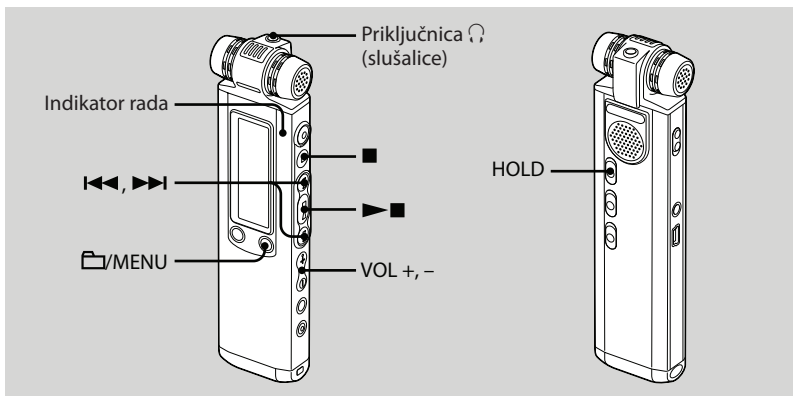

1 Odaberite mapu.

- 1 Pritisnite /MENU.
- 2 Pritisnite ili za odabir mape i zatim pritisnite .

2 Pritisnite ili za odabir poruke koju želite reproducirati.

3 Pritisnite za pokretanje reprodukcije.

Indikator rada svijetli zeleno. (Ako je "LED" podešeno na "OFF" u izborniku (str. 91), indikator rada ne svijetli.)

4 Pritisnite VOL + ili - za podešavanje glasnoće.

5 Pritisnite (stop) za zaustavljanje reprodukcije.

Savjet

Tijekom snimanja možete blokirati funkcije svih tipaka te tako izbjeći neželjene operacije uređaja tako da pomaknete preklopku HOLD u smjeru strelice.

Slušanje uz veću kvalitetu zvuka





• Slušanje preko slušalica:

Priključite stereo slušalice u priključnicu  (slušalice). Ugrađeni zvučnik se automatski isključuje.

• Slušanje preko vanjskog zvučnika:

Spojite aktivni zvučnik (opcija) u priključnicu  (slušalice).

Brzo pronalaženje željenog mjesta za reprodukciju (Easy Search)

Ako je "EASY SEARCH" podešen na "ON" (str. 85) u izborniku, možete brzo pronaći mjesto od kojeg želite pokrenuti reprodukciju pritiskom tipke  ili  više puta tijekom reprodukcije ili pauze reprodukcije. Jednim pritiskom na tipku  vraćate se približno 3 sekunde ili prelazite naprijed približno 10 sekundi jednim pritiskom na tipku . Funkcija je korisna kod pronalaženja željenog mjesta u duljim snimkama.

Pretraživanje prema naprijed/ unatrag tijekom reprodukcije (Cue/Review)

• Pretraživanje prema naprijed (Cue):

Pritisnite i zadržite  tijekom reprodukcije i otpustite tipku na mjestu gdje želite nastaviti reprodukciju.

• Pretraživanje unatrag (Review):

Pritisnite i zadržite  tijekom reprodukcije i otpustite tipku na mjestu gdje želite nastaviti reprodukciju.

IC rekorder najprije pretražuje uz malu brzinu uz zvuk reprodukcije. Funkcija je korisna za preslušavanje riječ po riječ unatrag ili naprijed. Nakon toga, ako pritisnete i zadržite tipku, IC rekorder započinje pretraživati većom brzinom.

Kad se poruke reproduciraju do kraja posljednje poruke

- Kod reprodukcije ili ubrzane reprodukcije do kraja zadnje poruke, "MESSAGE END" zatrepće 5 puta i indikator rada svijetli zeleno. (Ne čuje se zvuk reprodukcije.)
- Kad "MESSAGE END" prestane treperiti i indikator rada se isključiti, IC rekorder se zaustavlja na početku zadnje poruke.
- Ako pritisnete i zadržite **◀◀** dok treperi "MESSAGE END", poruke se ponovno reproduciraju uz ponavljanje i normalna reprodukcija će se nastaviti na mjestu gdje otpustite tipku.
- Ako je zadnja poruka duga i želite početi reprodukcije negdje dalje u poruci, pritisnite i zadržite **▶▶** za prijelaz na kraj poruke i zatim pritisnite **◀◀** dok treperi "MESSAGE END" za povratak na željeno mjesto.
- Za ostale poruke (osim zadnje), prijedite na početak sljedeće poruke i reproducirajte unatrag do željenog mjesta.

Za	Učinite sljedeće
zaustavljanje na trenutnom položaju (funkcija pauze reprodukcije)	Pritisnite ■ (stop) ili ▶■ . Za nastavak reprodukcije od tog mjesta, ponovno pritisnite ▶■ .
povratak na početak trenutne poruke*	Jednom pritisnite ◀◀ .**
povratak na prethodne poruke	Pritisnite ◀◀ više puta. (Kada je uređaj zaustavljen, pritisnite i zadržite tipku kako biste preskakali poruke bez prekida.)
prijelaz na sljedeću poruku*	Jednom pritisnite ▶▶ .**
prijelaz na sljedeće poruke	Pritisnite ▶▶ više puta. (Kada je uređaj zaustavljen, zadržite tipku kako biste preskakali poruke bez prekida.)

* Ako ste umetnuli knjižnu oznaku u poruku, IC rekorder se zaustavlja na njoj.

** Funkcije su dostupne kad je opcija "EASY SEARCH" podešena na "OFF" (str. 85).

Ponavljanje reprodukcije poruke

Tijekom reprodukcije pritisnite i zadržite tipku  dok se ne prikaže "↶ 1".
Ponavljat će se reprodukcija odabrane poruke.

Za nastavak normalne reprodukcije, ponovno pritisnite .

Odabir moda reprodukcije

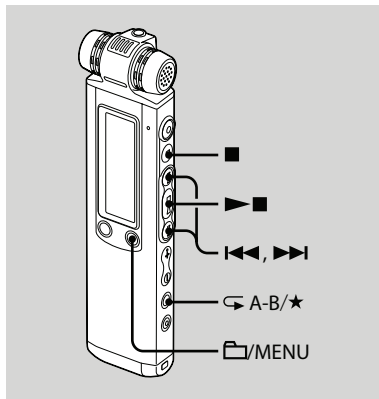

Mod reprodukcije možete odabrati u izborniku.

1 Pritisnite i zadržite za otvaranje izbornika.

Prikazuje se izbornik.

- 2 Pritisnite **◀◀** ili **▶▶** za odabir "PLAY MODE" i zatim pritisnite **▶■**.

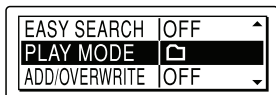

- 3 Pritisnite **◀◀** ili **▶▶** za odabir "1", "1", "ALL", "↶1", "↷" ili "1" "ALL" i zatim pritisnite **▶■**.

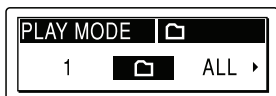

1	Poruka se reproducira.
	Poruke iz jedne mape se kontinuirano ponavljaju.
ALL	Sve poruke se kontinuirano ponavljaju.
	Jedna poruka se ponavlja.
	Poruke iz jedne mape se ponavljaju.
	Sve poruke se ponavljaju.

- 4 Pritisnite **■** (stop) za zatvaranje izbornika.

Ponavljanje željenog odsječka poruke – A - B Repeat

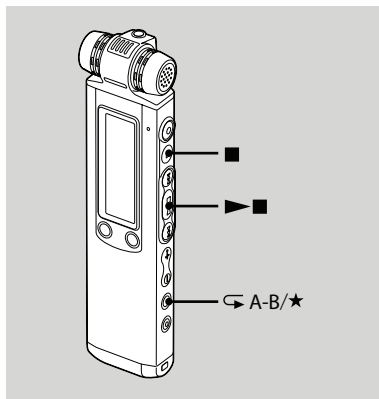

- 1 Tijekom reprodukcije pritisnite (ponavljanje) A-B/★ za odabir točke A.

Prikazuje se "A-B B?".

- 2 Ponovno pritisnite (ponavljanje) A-B/★ za odabir završne točke B.

Prikazuje se "↶ A-B" i ponavlja se reprodukcija odabranog odsječka.

Za nastavak normalne reprodukcije

Pritisnite ►■.

Za zaustavljanje A-B Repeat reprodukcije

Pritisnite ■ (stop).

Za promjenu odabranog odsječka A-B

Tijekom reprodukcije odsječka A-B, ponovno pritisnite ↻ (ponavljanje) A-B/★ za odabir nove početne točke A. Zatim odaberite novu završnu točku B kao u koraku 2.

■ Napomene

- Točku A i točku B ne možete podesiti na samom početku (0,5 sekundi od početka) ili na samom kraju (0,5 sekundi prije završetka) poruke.
- Točka A i točka B ne mogu se podesiti pored knjižne oznake (0,5 sekundi prije ili poslije oznake).

Podešavanje brzine reprodukcije – DPC funkcija

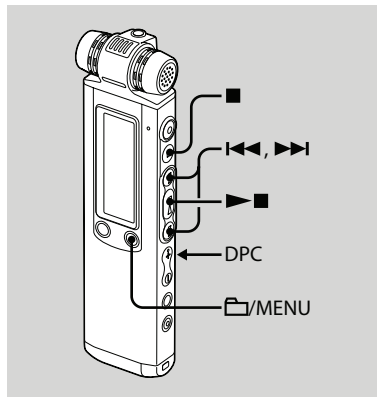

Kad pomaknete preklopku DPC (Digital Pitch Control) na "ON", možete podesiti brzinu reprodukcije između +200% i –75% normalne brzine u izborniku. Poruka se reproducira uz normalan zvuk zahvaljujući digitalnoj obradi zvuka.

1 Pomaknite preklopku DPC na "ON".

2 Pritisnite i zadržite /MENU za otvaranje izbornika.

Prikazuje se izbornik.

3 Pritisnite  ili  za odabir "DPC" i zatim pritisnite  .

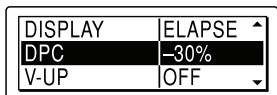

4 Pritisnite  ili  za podešavanje brzine reprodukcije i zatim pritisnite  .

Brzinu možete podešavati u koracima od 10% prema + i 5% prema -.

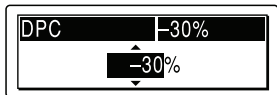

5 Pritisnite  (stop) za zatvaranje izbornika.

Za nastavak normalne reprodukcije

Pomaknite preklopku DPC na "OFF".

Pojačavanje basova

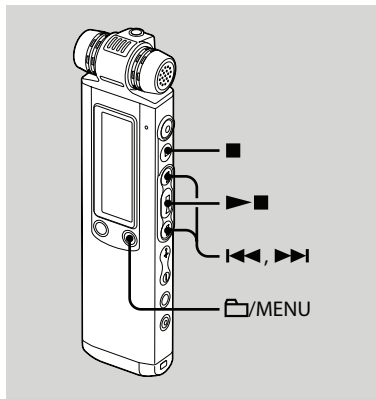

Preko izbornika možete podesiti naglašavanje basova pri reprodukciji. Međutim, ova postavka ne vrijedi kod reprodukcije preko ugrađenog zvučnika.

1 Pritisnite i zadržite /MENU za otvaranje izbornika.

Prikazuje se izbornik.

- 2 Pritisnite ◀◀ ili ▶▶I za odabir "EFFECT" i zatim pritisnite ▶■.

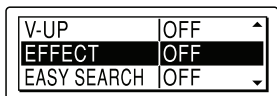

- 3 Pritisnite ◀◀ ili ▶▶I za odabir basova koje želite reproducirati i zatim pritisnite ▶■.

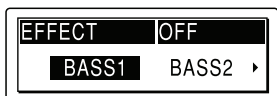

BASS 1	Naglašavaju se basovi.
BASS 2	Dodatno se naglašavaju basovi.
OFF	Ne naglašavaju se basovi.

- 4 Pritisnite ■ (stop) za zatvaranje izbornika.

■ Napomena

Basovi se ne mogu naglasiti ako je preklopka NOISE CUT podešena na "ON".

Smanjivanje izobličenja kako bi ljudski glas zvučao jasnije – Funkcija Noise Cut

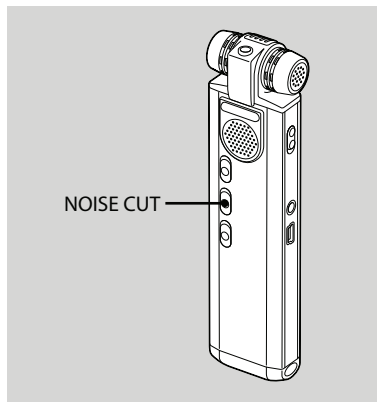

Kad je preklopka NOISE CUT u položaju "ON", smanjuje se izobličenje vrlo niskih i visokih frekvencija izvan raspona ljudskog glasa tako da se ljudski glas može jasnije čuti.

Kod uporabe ugrađenog zvučnika, funkcija Noise Cut ne radi.

Tijekom reprodukcije podesite NOISE CUT na "ON".



Napomene

- Basovi se ne mogu naglasiti ako je preklopka NOISE CUT podešena na "ON".
- Učinak funkcije Noise Cut može se razlikovati ovisno o uvjetima snimanja zvuka.

Isključivanje funkcije Noise Cut

Podesite preklopku NOISE CUT na "OFF".

Podešavanje reprodukcije zvuka kako bi se čuli nečujni zvukovi – Funkcija Digital Voice Up

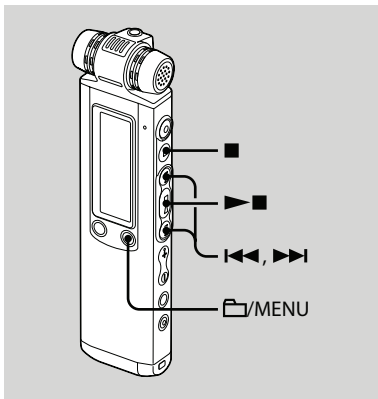

Ako podesite "V-UP" na "MEDIUM" ili "MAXIMUM", pojačavaju se niskofrekventni dijelovi snimljene poruke tako da se lakše mogu čuti tiši glasovi.

- 1 Pritisnite i zadržite /MENU za otvaranje izbornika.

Prikazuje se izbornik.

- 2 Pritisnite ili za odabir "V-UP" i zatim pritisnite .

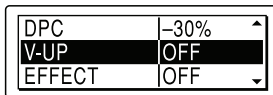

- 3 Pritisnite ili za odabir "MEDIUM" ili "MAXIMUM" i zatim pritisnite .

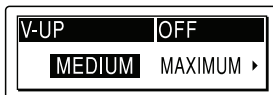

MEDIUM: Funkciju Digital Voice Up možete podesiti manje precizno.
MAXIMUM: Funkciju Digital Voice Up možete podesiti učinkovitije.
OFF: Funkcija Digital Voice Up je isključena.

- 4 Pritisnite (stop) za zatvaranje izbornika.

Isključivanje funkcije Digital Voice Up

Podesite "V-UP" na "OFF" u koraku 3.

Dodavanje knjižne oznake (bookmark)

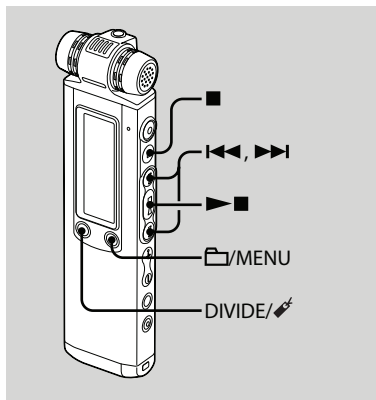

Možete dodati knjižnu oznaku na željeno mjesto u poruci i pronaći je tijekom reprodukcije.





U svaku poruku može se dodati samo jednu knjižnu oznaku.

Tijekom reprodukcije ili u stop modu, pritisnite i zadržite **DIVIDE/ (bookmark) na mjestu gdje želite umetnuti knjižnu oznaku.**









Dodaje se knjižna oznaka i "  " (bookmark) zatrepri triput.

Ako umetnete knjižnu oznaku u poruku koja je već sadrži, prethodna oznaka se briše i nova dodaje na odabrano mjesto.

Reprodukcija od knjižne oznake

Pritisnite  ili  dok je IC rekorder u stop modu. Kad "  " (bookmark) zatrepri jednom, pritisnite  .

Brisanje knjižne oznake

- 1 Pritisnite i zadržite /MENU za otvaranje izbornika.
Prikazuje se izbornik.
 - 2 Pritisnite  ili  za odabir "ERASE BOOKMARK" i zatim pritisnite  .
 - 3 Pritisnite  ili  za odabir "YES" i zatim pritisnite  .
- Prikazuje se animacija i "ERASING..." dok se briše knjižna oznaka.

4 Pritisnite  (stop) za zatvaranje izbornika.

Napomene

- Knjižna oznaka ne može se dodati na MP3, LPCM i WMA datoteke.
- Knjižna oznaka ne može se dodati na samom početku ili na samom kraju poruke.

Snimanje pomoću drugih uređaja

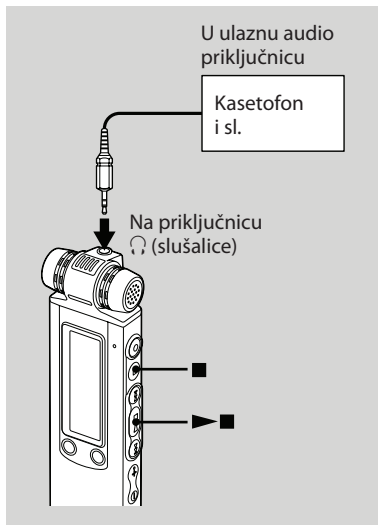

Za snimanje zvuka iz IC rekordera pomoću drugog uređaja, spojite priključnicu (slušalice) IC rekordera u audio ulaznu priključnicu (mini stereo) na drugom uređaju pomoću audio priključnog kabela* (opcija).

- 1 Spojite priključnicu (slušalice) na IC rekorderu s audio ulaznom priključnicom (stereo mini priključnica) na drugom uređaju pomoću audio spojnog kabela*.
- 2 Pritisnite ►■ za pokretanje reprodukcije i istovremeno uključite pripravno stanje snimanja na spojenom uređaju.
Poruka iz IC rekordera će se snimiti na spojenom uređaju.
- 3 Pritisnite ■ (stop) na IC rekorderu i spojenom uređaju istovremeno kako biste prekinuli snimanje.

* Dodatan audio spojni kabel (nije isporučen)

	Na IC rekorder	Na drugi uređaj
RK-G139	Stereo mini priključak	Mini priključak (mono)
RK-G136	Stereo mini priključak	Stereo mini priključak

💡 Savjet

Prije početka snimanja, savjetujemo da iskušate radi li snimanje pravilno.

📌 Napomena

Kod vašeg prodavatelja možda nećete pronaći neki od gore navedenog pribora. Molimo, za dodatne informacije obratite se dobavljaču.

Reprodukcija poruke u željeno vrijeme pomoću alarma

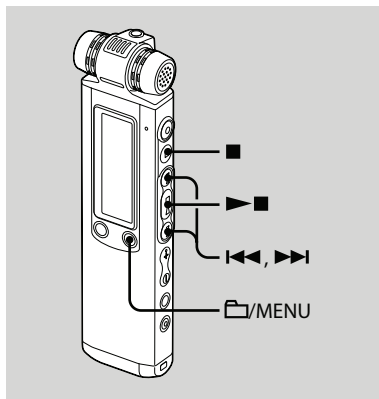

U željeno vrijeme možete podesiti oglašavanje alarma i početak reprodukcije željene poruke.

Poruke možete reproducirati željenog datuma, jednom tjedno ili u isto vrijeme svaki dan.

1 Odaberite poruku koju želite reproducirati s alarmom.

2 Uđite u mod podešavanja alarma.

- ① Pritisnite i zadržite /MENU za otvaranje izbornika.
Prikazuje se izbornik.

- ② Pritisnite ili za odabir "ALARM" i zatim pritisnite .

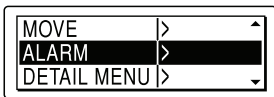

- ③ Pritisnite ili za odabir "NEW" i zatim pritisnite .

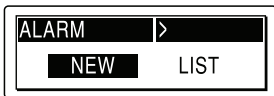

3 Podesite datum i vrijeme alarma.

- ① Pritisnite ili za odabir "DATE", dana u tjednu ili "DAILY" i zatim pritisnite .

② Ako odaberete "DATE":

Podesite redom godinu, mjesec, datum, sat i minute prema opisu uputa u "Korak 2: Podešavanje sata" na str. 19 i zatim pritisnite . Prikazuje se "EXECUTING..." i postavke.

Ako odaberete dan u tjednu ili "DAILY":

Pritisnite ili za podešavanje sata i zatim pritisnite , pritisnite ili za podešavanje minuta i zatim pritisnite . Prikazuje se "EXECUTING..." i postavke.

Postupak podešavanja je završen i na pokazivaču se prikazuje (indikator alarma).

4 Pritisnite (stop) za zatvaranje izbornika.

Kada dođe podešeni datum i vrijeme

Istovremeno se oglašava alarm na 10 sekundi i na pokazivaču se prikazuje "ALARM" te počinje reprodukcija odabrane poruke. Kad je završena reprodukcija, IC rekorder se automatski zaustavlja na početku odabrane poruke.

Za ponovno slušanje iste poruke

Pritisnite ►■ i ista poruka će se ponovno reproducirati od početka.

Za isključivanje alarma prije početka reprodukcije

Pritisnite tipku ■ (stop) dok se čuje zvuk alarma. Reprodukciju možete zaustaviti i ukoliko su tipke blokirane funkcijom HOLD.

Za promjenu podešenja alarma

1 Odaberite "ALARM" – "LIST" u izborniku i zatim pritisnite ►■.

Prikazuje se popis alarma.

2 Pritisnite ◀◀ ili ▶▶ za odabir opcije koju želite promijeniti i zatim pritisnite ►■.

3 Pritisnite ◀◀ ili ▶▶ za odabir "EDIT" i zatim pritisnite ►■.

4 Odaberite "DATE", dana u tjednu ili "DAILY" i zatim pritisnite ►■.

5 Podesite datum i vrijeme te pritisnite ►■.

Prikazuje se "EXECUTING..." i postavke.

6 Pritisnite ■ (stop) za zatvaranje izbornika.

Za poništenje podešenja alarma

Slijedite korake 1 i 2 u "Za promjenu podešenja alarma". U koraku 3 odaberite "CANCEL" i pritisnite ►■. Prikazuje se "CANCEL ALARM?". Pritisnite ◀◀ ili ►► za odabir "YES" i zatim pritisnite ►■. Alarm se isključuje i indikator alarma nestaje s pokazivača.

■ Napomene

- Može se podesiti samo jedan alarm za svaku od poruka.
- Ako sat nije podešen ili nije snimljena poruka, alarm se ne može podesiti.
- Dok se kao indikator mape prikazuje "📁", ne može se podesiti alarm (str. 67).
- Alarm se uključuje čak i ako u izborniku podesite "BEEP" na "OFF" (str. 90).
- Ako vrijeme alarma nastupi za vrijeme snimanja, alarm će se čuti nakon završetka snimanja. Kad dođe vrijeme za alarm, treperi "🔔".
- Ako nastupi vrijeme za alarm dok se briše poruka, alarm će se oglasiti nakon završetka postupka.
- Ako vrijeme alarma nastupi tijekom ažuriranja podataka, podešenje alarma se automatski poništava.
- Ako se istovremeno treba aktivirati više alarma, reproducira se samo prva poruka uz alarm.
- Nakon što se podesi alarm, alarm se ne poništava čak ni nakon reprodukcije poruke.
- Ukoliko se alarm reproducira tijekom reprodukcije druge poruke koja je podešena pomoću alarma, reprodukcija se zaustavlja i reproducira se nova poruka.
- Ako nastupi vrijeme alarma dok podešavate izbornik, alarm se oglašava i prekida se rukovanje izbornikom.
- Ako podijelite poruku za koju ste podesili alarm, postavka alarma ostaje samo za prvi dio podijeljene poruke.
- Ako obrišete poruku na koji ste podesili alarm, alarm se također poništava.

Brisanje poruka

Poruke možete brisati jednu po jednu ili možete odjednom izbrisati sve poruke u odabranoj mapi.

Napomena

Kad se poruka jednom obriše, ne može se više vratiti.

Brisanje jedne po jedne poruke

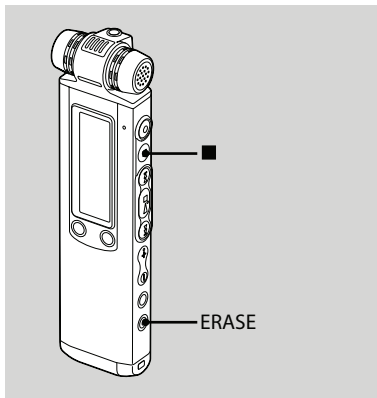

Možete obrisati neželjene poruke i ostaviti sve ostale dok je IC rekorder u stop modu ili modu reprodukcije. Kada je jedna poruka izbrisana, ostalim porukama se ponovno dodjeljuju brojevi kako između poruka ne bi ostala praznina.

1 Pritisnite ERASE tijekom reprodukcije poruke koju želite obrisati ili pritisnite i zadržite ERASE tijekom stop moda IC rekordera.

Prikazuje se naslov poruke, broj poruke i "ERASE? [ERASE] TO EXECUTE" i poruka se reproducira.

2 Ponovno pritisnite ERASE dok se prikazuje "ERASE? [ERASE] TO EXECUTE".

Prikazuje se "ERASING...", poruka se briše i ostale poruke dobivaju nove brojeve.

Za odustajanje od brisanja

Pritisnite  (stop) u koraku 1.

Za brisanje druge poruke

Ponovite iste korake od početka.

Za brisanje dijela poruke

Prvo podijelite poruku u dva dijela i zatim ponovite gore opisani postupak od početka.

Brisanje svih poruka u mapi

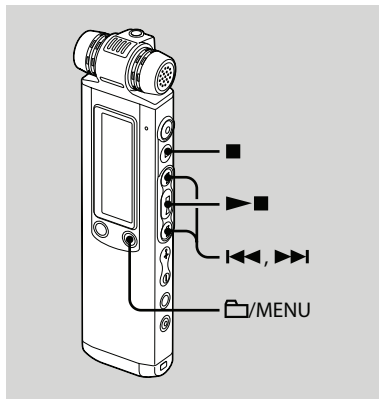

- 1** Odaberite mapu koja sadrži poruke koje želite obrisati dok je IC rekorde u stop modu.
- 2** Pritisnite i zadržite /MENU za otvaranje izbornika.
Prikazuje se izbornik.

- 3 Pritisnite ◀◀ ili ▶▶I za odabir "ERASE ALL" i zatim pritisnite ▶■.

Prikazuje se "ERASE ALL?".

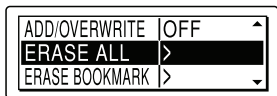

- 4 Pritisnite ◀◀ ili ▶▶I za odabir "YES" i zatim pritisnite ▶■.

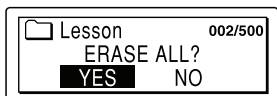

Na pokazivaču se prikazuje "ERASING..." s animacijom i brišu se poruke iz odabrane mape.

- 5 Pritisnite ■ (stop) za zatvaranje izbornika.

Za odustajanje od brisanja

Odaberite "NO" u koraku 4 i zatim pritisnite ▶■.



Prebacivanje poruke u drugu mapu

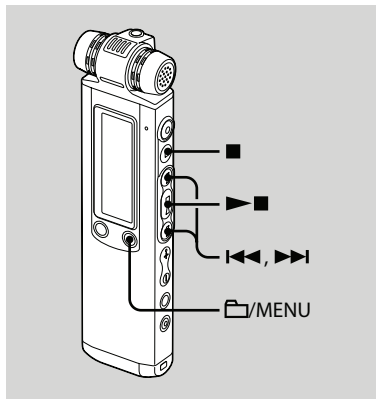

■ Napomene

- Dok se kao indikator mape prikazuje "■", poruka se ne može prebaciti (str. 99).
- Poruka se ne može prebaciti u mapu ■.

- 1 Odaberite poruku koju želite prebaciti.
- 2 Pritisnite i zadržite /MENU za otvaranje izbornika.
Prikazuje se izbornik.

- 3 Pritisnite **◀◀** ili **▶▶** za odabir "MOVE" i zatim pritisnite **▶■**.

Reproducira se poruka koju želite prebaciti.

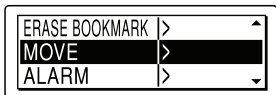

- 4 Pritisnite **◀◀** ili **▶▶** za odabir mape u koju želite prebaciti poruku i zatim pritisnite **▶■**.

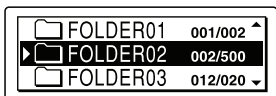

Prikazuje se "EXECUTING..." i poruka se prebacuje na zadnje mjesto u određenoj mapi.

Kad prebacite poruku u drugu mapu, originalna poruka u prethodnoj mapi se briše.

- 5 Pritisnite **■** (stop) za zatvaranje izbornika.

Za odustajanje od prebacivanja poruke

Pritisnite **■** (stop) prije koraka 4.

Dijeljenje poruke u dva dijela

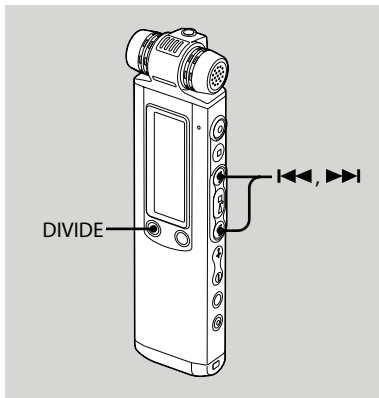



Poruku možete podijeliti tijekom reprodukcije tako da je podijeljena na dva dijela i svakom dijelu se dodjeljuje novi broj. Dijeljenjem poruke možete na vrlo jednostavan način pronaći željeni dio poruke koji želite reproducirati nakon dužeg snimanja, primjerice sastanka. Poruku možete dijeliti dok ukupan broj poruka u mapi ne dosegne 999 ili dok ukupan broj poruka u svim mapama ne dosegne 1012 ako ima 5 mapa .

1 Pritisnite **DIVIDE/**  (**bookmark**) za vrijeme reprodukcije poruke koju želite podijeliti.

"DIVIDE? [DIVIDE] TO EXECUTE" prikazuje se uz naziv poruke ili datoteke i broj poruke.

2 Pritisnite **DIVIDE/**  (**bookmark**).

Prikazuje se "DIVIDING..." s animacijom, novom dijelu podijeljene poruke dodjeljuje se novi broj i broj sljedećih poruka povećava se za jedan.

Poruka 1	Poruka 2	Poruka 3	
	 Poruka se dijeli.		
Poruka 1	Poruka 2	Poruka 3	Poruka 4

Povećavaju se brojevi poruka.

Napomene

- Za dijeljenje poruke potreban je određeni slobodan prostor u memoriji. Dodatne informacije potražite u "Ograničenja sustava" na str. 123.
- Kad se dijeli poruka koja ima naziv i ime izvođača, novi dio zadržava jednak naslov i ime izvođača.
- Ako podijelite poruku s oznakama prioriteta, oznake prioriteta dodaju se na oba dijela podijeljene poruke.
- Ako podijelite poruku na mjestu gdje je umetnuta knjižna oznaka, knjižna oznaka se briše.
- Vrijeme snimanja drugog dijela podijeljene poruke jednako je vremenu kad je poruka podijeljena. Ako podijelite LPCM ili MP3 datoteku snimljenu pomoću IC rekordera, vrijeme snimanja druge datoteke bit će jednako onom originalne datoteke.
- Ako podijelite poruku tijekom A-B ponavljanja reprodukcije ili ponavljanja reprodukcije jedne poruke, podešenje ponavljanja se poništava.
- Ako je nakon koraka 1 prošlo 10 sekundi, potrebno je ponoviti postupak od početka.
- Ne mogu se dijeliti druge poruke osim onih snimljenih pomoću IC rekordera (MP3/LPCM/WMA datoteke prebačene s računala).
- Nakon što se poruka podijeli, ne može se više spojiti na IC rekorderu.

- Ako poruku često dijelite, uređaj je možda neće moći dalje dijeliti.
- Ako podijelite poruku uz koju je podešen alarm, jednaka postavka alarma ostaje samo za poruku prije dijeljenja.
- Poruku nije moguće podijeliti na samom početku (0,5 sekundi od početka) ili na samom kraju (0,5 sekundi prije završetka).
- Poruka se ne može podijeliti unutar 0,5 sekunde prije ili poslije knjižne oznake.
- Dok se kao indikator mape prikazuje "", poruka se ne može podijeliti.

Reprodukcija podijeljene poruke

Pritisnite  ili  za prikaz broja poruke jer podijeljene poruke svaka ima svoj broj.

Dodavanje oznaka prioriteta – funkcija Priority Mark

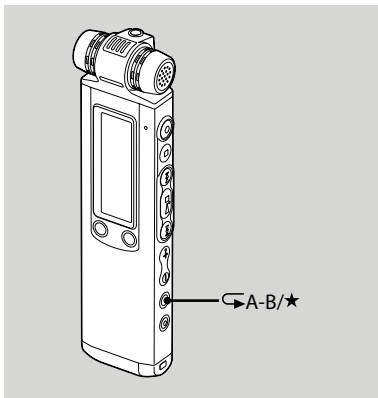

Važnim porukama možete dodati oznake prioriteta (★). Na raspolaganju su četiri razine: "★★★★" (najvažnije), "★★★", "★★" i bez oznake prioriteta. Oznake prioriteta možete dodati u stop modu ili tijekom reprodukcije.

1 Odaberite poruku koju želite označiti.

2 Pritisnite i zadržite ↵A-B/★ (prioritet).

Treperi indikator "★".

3 Ponovno pritisnite i zadržite ↵A-B/★ (prioritet) za dodavanje oznake prioriteta.

Svakim pritiskom i zadržavanjem tipke ★A-B/★, oznake prioriteta mijenjaju se na sljedeći način:

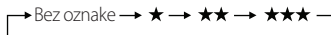

Napomene

- Oznake prioriteta ne mogu se dodati LPCM, MP3 ili WMA datotekama.
- Dok se kao indikator mape prikazuje "📁", poruka se ne može označiti.

Sprečavanje slučajnog rukovanja – funkcija HOLD

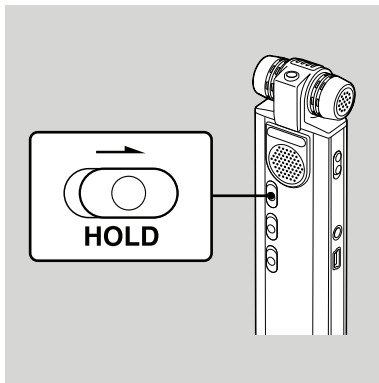

Kako biste spriječili slučajno rukovanje, pomaknite preklopku HOLD u smjeru strelice u modu snimanja ili reprodukcije.

Na tri sekunde se prikazuje "HOLD" s oznakom ključa i točnim vremenom, što znači da su sve funkcije tipaka zaključane.



Za isključivanje funkcije HOLD

Pomaknite preklopku HOLD u suprotnom smjeru od strelice.

Napomena

Ako je funkcija HOLD aktivirana tijekom snimanja, prvo isključite funkciju HOLD i zatim prekinite snimanje.

Savjet

Alarm se može isključiti čak i ako je funkcija HOLD aktivirana. Za isključivanje alarma ili reprodukcije, pritisnite **■** (stop).

Podešavanje preko izbornika

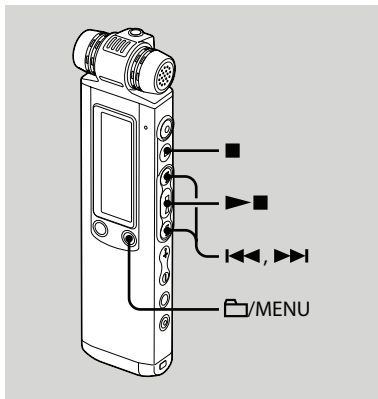

- 1** Pritisnite i zadržite /MENU za otvaranje izbornika.

Prikazuje se izbornik.



- 2** Pritisnite ili za odabir opcije izbornika koju želite podesiti i zatim pritisnite .

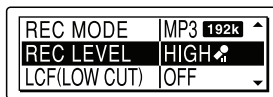

- 3** Pritisnite ili za odabir željene postavke i zatim pritisnite .



- 4** Pritisnite (stop) za zatvaranje izbornika.

Napomena

Ako ne pritisnete nijednu tipku unutar jedne minute, prikaz izbornika se automatski isključuje i vraća se normalan prikaz.









Za povratak na prethodni prikaz

Pritisnite /MENU tijekom podešavanja izbornika.

Prekidanje uporabe izbornika tijekom postupka





Pritisnite (stop).

Postavke izbornika

Opcije izbornika	Postavke	Način rada (○ : moguće podešavanje/ – : nije moguće podešavanje)		
		Stop mod	Mod reprodukcije	Mod snimanja
REC MODE	MP3 48k , MP3 128k , MP3 192k , LPCM 22/16 , LPCM 44/16 , LPEC LP , LPEC SP , LPEC STLP , LPEC ST , LPEC STHQ	○	–	–
REC LEVEL	LOW  , HIGH  , S-HIGH  , MUSIC  , MANUAL	○	–	○
LCF (LOW CUT)	ON, OFF	○	–	○
VOR	ON, OFF	○	–	○
DISPLAY	ELAPSE, REMAIN, REC DATE	○	○	–
DPC	n% (n= -75 - +200)	○	○	–
V-UP	MEDIUM, MAXIMUM, OFF	○	○	–
EFFECT	BASS1, BASS2, OFF	○	○	–
EASY SEARCH	ON, OFF	○	○	–
PLAY MODE	1,  , ALL,  1,   ,  ALL	○	○	–
ADD/OVERWRITE	ADD, OVERWRITE, OFF	○	–	–
ERASE ALL	ERASE ALL? → YES, NO	○	–	–
ERASE BOOKMARK	ERASE BOOKMARK? → YES, NO	○	–	–
MOVE	(Mapa koja se prebacuje)	○	○	–







Opcije izbornika	Postavke	Način rada (○ : moguće podešavanje/ – : nije moguće podešavanje)		
		Stop mod	Mod reprodukcije	Mod snimanja
ALARM	NEW, LIST	○	–	–
DETAIL MENU		○	–	○
LIMITER	ON, OFF	○	–	○
PRE REC	ON, OFF	○	–	–
SYNC REC	ON, OFF	○	–	–
SELECT INPUT	MIC IN, AUDIO IN	○	–	○
DATE&TIME	AUTO, MANUAL	○	–	–
TIME DISPLAY	12-HOUR, 24-HOUR	○	–	–
FORMAT	ERASE ALL DATA? → YES, NO	○	–	–
BEEP	ON, OFF	○	–	–
LED	ON, OFF	○	–	–
BACKLIGHT	10 SEC, 60 SEC, OFF	○	–	–
MENU LANGUAGE	Europski model: Deutsch (njemački), English (engleski), Español (španjolski), Français (francuski), Italiano (talijanski), Русский (ruski)	○	–	–
USB CHARGE	ON, OFF	○	–	–



Opcije izbornika	Postavke (*: Početna postavka)	Str.
REC MODE	<p data-bbox="280 109 508 130">Odabir moda snimanja.</p> <p data-bbox="280 137 679 184">MP3 48k: Mono snimanje uz standardnu kvalitetu.</p> <p data-bbox="280 191 684 238">MP3 128k: Stereo snimanje uz standardnu kvalitetu.</p> <p data-bbox="280 245 638 292">MP3 192k*: Stereo snimanje uz visoku kvalitetu.</p> <p data-bbox="280 299 752 370">LPCM 22/16: Stereo snimanje uz visoku kvalitetu i dugotrajnu reprodukciju.</p> <p data-bbox="280 378 638 424">LPCM 44/16: Stereo snimanje uz visoku kvalitetu.</p> <p data-bbox="280 432 721 478">LPEC LP: Snimanje uz dugotrajnu mono reprodukciju.</p> <p data-bbox="280 485 679 532">LPEC SP: Mono snimanje uz standardnu kvalitetu.</p> <p data-bbox="280 539 721 586">LPEC STLP: Stereo snimanje uz dugotrajnu reprodukciju.</p> <p data-bbox="280 593 684 640">LPEC ST: Stereo snimanje uz standardnu kvalitetu.</p> <p data-bbox="280 647 638 684">LPEC STHQ: Stereo snimanje uz visoku kvalitetu.</p>	30

Opcije izbornika	Postavke (*: Početna postavka)	Str.
REC LEVEL	<p>Podešavanje osjetljivosti mikrofona.</p> <p>LOW :</p> <p>Za snimanje diktata pomoću mikrofona ispred usta, zvuka u blizini IC rekordera ili glasnog zvuka.</p> <p>HIGH *:</p> <p>Za snimanje zvuka normalnog razgovora ili na sastanku, kod snimanja u sobi za sastanke ili tijekom intervjua.</p> <p>S-HIGH :</p> <p>Za snimanje zvuka podalje od IC rekordera ili tihog zvuka, kao što je kod snimanja u prostranoj prostoriji.</p> <p>MUSIC :</p> <p>Za snimanje prirodnijeg akustičkog zvuka i za izbjegavanje izobličavanja zvuka.</p> <p>MANUAL:</p> <p>Tijekom ručnog snimanja, razinu snimanja možete podesiti ručno.</p>	33
LCF (LOW CUT)	<p>Podešavanje funkcije LCF (Low Cut Filter) za filtriranje niskih frekvencija kako bi se smanjio šum vjetra i dobila jasnija snimka.</p> <p>ON:</p> <p>Aktivirana je funkcija LCF.</p> <p>OFF*:</p> <p>Funkcija LCF je isključena.</p>	41

Opcije izbornika	Postavke (*: Početna postavka)	Str.
VOR	<p>Podешavanje funkcije VOR (Voice Operated Recording).</p> <p>42</p> <p>ON: Snimanje započinje kad IC rekorder prepozna zvuk i pauzira kad nema zvuka, uklanjajući tako snimanje za vrijeme tišine. Funkcija VOR je aktivna kad se pritisne ● (snimanje/pauza).</p> <p>OFF*: Funkcija VOR ne radi.</p> <p>■ Napomena Ako je "REC LEVEL" podešeno na "MANUAL", funkcija VOR neće raditi.</p>	
DISPLAY	<p>Promjena načina prikaza u modu reprodukcije/stop modu. –</p> <p>ELAPSE*: Proteklo vrijeme reprodukcije jedne poruke</p> <p>REMAIN: Preostalo vrijeme jedne poruke.</p> <p>REC DATE: Datum snimanja</p>	
DPC	<p>Podешava funkciju DPC (Digital Pitch Control). 59</p> <p>Kad pomaknete preklopku DPC na "ON", možete podesiti brzinu reprodukcije između +200% i - 75%. Brzinu podesite u koracima od 10% prema + i 5% prema –.</p> <p>–30%*</p>	

Opcije izbornika	Postavke (*: Početna postavka)	Str.
V-UP	<p>Može se pojačati niskofrekventni dio snimljene poruke tako da se lakše čuju tiši zvukovi.</p> <p>MEDIUM: Manje precizno podešavanje funkcije V-UP.</p> <p>MAXIMUM: Preciznije podešavanje funkcije V-UP.</p> <p>OFF*: Funkcija V-UP ne radi.</p>	63
EFFECT	<p>Omogućuje odabir naglašavanja basova tijekom reprodukcije.</p> <p>BASS1: Naglašavaju se basovi.</p> <p>BASS2: Dodatno se naglašavaju basovi.</p> <p>OFF*: Funkcija EFFECT ne radi.</p> <p>Napomena Kod reprodukcije poruka preko ugrađenog zvučnika, funkcija EFFECT ne radi.</p>	60
EASY SEARCH	<p>Podešavanje funkcije jednostavnog pretraživanja.</p> <p>ON: Možete prijeći približno 10 sekundi prema naprijed pritiskom na ►►► ili oko 3 sekunde unatrag pritiskom na ◀◀◀. Ova funkcija je korisna kod pronalaženja željenog mjesta u duljim snimkama.</p> <p>OFF*: Funkcija jednostavnog pretraživanja ne radi. Kad pritisnete ◀◀◀ ili ►►►, poruka se pretražuje prema naprijed ili unatrag.</p>	55

Opcije izbornika	Postavke (*: Početna postavka)	Str.
PLAY MODE	<p>Odabire mod reprodukcije.</p> <p>1: Poruka se reproducira i IC rekorder se zaustavlja nakon reprodukcije.</p> <p>*: Kontinuirano se reproduciraju poruke iz jedne mape i nakon toga se IC rekorder zaustavlja.</p> <p>ALL: Kontinuirano se reproduciraju sve poruke i nakon toga se IC rekorder zaustavlja.</p> <p> 1: Jedna poruka se ponavlja.</p> <p> : Poruke iz jedne mape se ponavljaju.</p> <p> ALL: Sve poruke se ponavljaju.</p>	57
ADD/OVERWRITE	<p>Možete dodati snimku prethodno snimljenoj poruci ili snimati preko trenutne poruke tijekom reprodukcije.</p> <p>ADD: Možete dodati snimku.</p> <p>OVERWRITE: Možete snimiti snimku preko poruke.</p> <p>OFF*: Ne možete dodavati niti snimiti snimku preko poruke.</p>	45, 47
ERASE ALL	<p>Obrisat će se sve poruke u odabranoj mapi.</p> <p>Pritisnite /MENU za povratak na prikaz mape prije brisanja poruke i odabir mape iz koje želite obrisati sve poruke te zatim prijedite u izbornik i odaberite "YES".</p> <p>NO*: Funkcija brisanja je isključena.</p>	72

Opcije izbornika	Postavke (*: Početna postavka)	Str.
ERASE BOOKMARK	<p>Uklanja se knjižna oznaka iz odabrane poruke.</p> <p>Pritisnite /MENU za povratak na prikaz mape prije brisanja oznake i odabir mape iz koje želite obrisati oznaku te zatim prijedite u izbornik i odaberite "YES".</p> <p>NO*: Funkcija brisanja je isključena.</p>	65
MOVE	<p>Odabrana poruka prebacuje se u odabranu mapu.</p> <p>Pritisnite /MENU za povratak na prikaz mape prije prebacivanja poruke i odaberite mapu u koju želite prebaciti poruku.</p>	73
ALARM	<p>Podešavanje alarma.</p> <p>NEW*:</p> <p>Podesite DATE za reprodukciju, SUN (nedjelja), MON (ponedjeljak), TUE (utorak), WED (srijeda), THU (četvrtak), FRI (petak), SAT (subota) ili DAILY (svaki dan).</p> <p>LIST :</p> <p>Prikazuje se popis brojeva poruka, datuma ili dana u tjednu za koje je već podešen alarm.</p> <p>EDIT : Možete promijeniti odabrani datum ili dan u tjednu.</p> <p>CANCEL : Možete poništiti alarm za odabrani datum ili dan u tjednu.</p>	67

Opcije izbornika	Postavke (*: Početna postavka)	Str.
DETAIL MENU		
LIMITER	<p>Automatski podešava ulaznu razinu kako bi se spriječilo izobličavanje zvuka kod previsoke ulazne razine signala.</p> <p>ON*: Aktivirana je funkcija LIMITER.</p> <p>OFF: Funkcija LIMITER je isključena.</p> <p>■ Napomena Ako je "REC LEVEL" podešeno na "MANUAL", postavka ima učinka.</p>	37
PRE REC	<p>Funkcija omogućuje snimanje zvuka najviše pet sekundi prije pokretanja snimanja. Zvuk do 5 sekundi snima se u memoriju.</p> <p>ON: Aktivirana je funkcija predsnimanja.</p> <p>OFF*: Isključena je funkcija predsnimanja.</p>	38
SYNC REC	<p>Ako se podesi na "ON", IC rekorder prelazi u pauzu snimanja ako nema zvuka dulje od 2 sekunde, nakon čega pokreće snimanje nove poruke kad se prepozna zvuk.</p> <p>ON: Aktivirana je funkcija sinkroniziranog snimanja.</p> <p>OFF*: Isključena je funkcija sinkroniziranog snimanja.</p> <p>■ Napomena Snimanje uz funkciju sinkroniziranog snimanja moguće je samo ako ste spojili drugi uređaj na IC rekorder pomoću audio spojnog kabela i podesili "SELECT INPUT" na "AUDIO IN".</p>	51

Opcije izbornika	Postavke (*: Početna postavka)	Str.
SELECT INPUT	<p>Odabir vanjskog ulaza koji će se snimati preko priključnice (mikrofon).</p> <p>MIC IN*: Odabir snimanja poruke preko vanjskog mikrofona.</p> <p>AUDIO IN: Odabir kod snimanja pomoću drugog uređaja.</p>	49, 50
DATE & TIME	<p>Podešavanje sata uređaja.</p> <p>AUTO*: Kad je IC rekorder spojen na računalo na kojem je otvoren Digital Voice Editor, sat će se automatski uskladiti s onim na računalu.</p> <p>MANUAL: Sat možete podesiti podešavanjem godine, mjeseca, dana, sata i minute navedenim redom.</p>	19
TIME DISPLAY	<p>Podešavanje formata sata.</p> <p>12-HOUR: 12:00AM = ponoć, 12:00PM = podne</p> <p>24-HOUR*: 0:00 = ponoć, 12:00 = podne</p>	–

Opcije izbornika	Postavke (*: Početna postavka)	Str.
FORMAT	<p>Pokreće formatiranje memorije nakon što se prikaže "ERASE ALL DATA?".</p> <p>YES: Memorija se formatira.</p> <p>NO*: Memorija se ne formatira.</p> <p>📌 Napomene</p> <ul style="list-style-type: none"> • Upotrijebite ovu funkciju za formatiranje memorije IC rekordera. Ako formatirate IC rekorder na računalo, zvuk se može odjednom prekinuti i skratiti vrijeme snimanja. • Kad formatirate memoriju, svi podaci snimljeni u IC rekorder obrisat će se. Nakon što se podaci obrišu, nije ih moguće obnoviti. 	–
BEEP	<p>Uključivanje ili isključivanje zvučnog signala.</p> <p>ON*: Čuje se zvučni signal kao potvrda izvršenog postupka.</p> <p>OFF: Ne čuje se zvučni signal.</p> <p>📌 Napomena</p> <p>Alarm se uključuje čak i ako u izborniku podesite "BEEP" na "OFF".</p>	–

Opcije izbornika	Postavke (*: Početna postavka)	Str.
LED	<p>Uključivanje i isključivanje indikatora rada tijekom uporabe.</p> <p>ON*: Indikator rada svijetli ili treperi tijekom snimanja ili reprodukcije.</p> <p>OFF: Indikator rada ne svijetli niti treperi tijekom rada.</p> <p>■ Napomena Kad je IC rekorder spojen na računalo, indikator rada svijetli ili treperi čak i ako je "LED" podešeno na "OFF".</p>	–
BACKLIGHT	<p>Uključivanje ili isključivanje pozadinskog osvjetljenja pokazivača.</p> <p>10 SEC*: Pozadinsko osvjetljenje pokazivača svijetli 10 sekundi.</p> <p>60 SEC: Pozadinsko osvjetljenje pokazivača svijetli 60 sekundi.</p> <p>OFF: Pozadinsko osvjetljenje se ne aktivira čak ni tijekom rukovanja uređajem.</p>	–
MENU LANGUAGE	<p>Odabir jezika za prikaz poruka, izbornika, naziva mapa, naziva datoteka i sl.</p> <p>Europski model: Deutsch (njemački), English* (engleski), Español (španjolski), Français (francuski), Italiano (talijanski), Русский (ruski)</p>	21

Opcije izbornika	Postavke (*: Početna postavka)	Str.
USB CHARGE	Uključivanje ili isključivanje punjenja baterija preko USB veze. ON*: Baterije se pune. OFF: Baterije se ne pune.	–
<p> Napomena Ako upotrebljavate USB AC adapter (opcija) za spajanje IC rekordera u zidnu utičnicu, baterije se pune bez obzira na ovu postavku.</p>		

Mogućnosti uporabe računala

Kad spojite IC rekorder s računalom pomoću priloženog USB kabela, možete učiniti sljedeće.

Kopiranje datoteka iz IC rekordera na računalo radi pohrane (str. 96)

Možete kopirati datoteke i mape snimljene na IC rekorderu kako biste ih pohranili.

Kopiranje datoteka iz računala na IC rekorder i reprodukcija (str. 97)

Možete kopirati WAV/MP3/WMA datoteke iz računala tako da ih jednostavno povučete i pustite dok je IC rekorder spojen s računalom pomoću priloženog USB kabela. Također možete reproducirati kopirane datoteke.

Upravljanje i uređivanje datoteka pomoću softvera Digital Voice Editor (str. 101)

Softver Digital Voice Editor omogućuje prijenos poruka snimljenih IC rekorderom na računalo te njihovo upravljanje i uređivanje. Možete također glazbene datoteke pohranjene na računalo prenijeti na IC rekorder.

Uporaba IC rekordera kao USB memorije (str. 109)

Možete privremeno pohraniti slikovne ili tekstualne podatke pohranjene na računalo na IC rekorder.

Sistemske zahtjevi za računalo

Za uporabu računala s Digital Voice Editor softverom

Za uporabu računala s Digital Voice Editor softverom, pogledajte "Sistemske zahtjevi" na str. 103.

Za uporabu računala bez Digital Voice Editor softvera

Za uporabu računala uz IC rekorder bez Digital Voice Editor softvera ili IC rekordera kao USB memorije, računalo mora zadovoljavati sljedeće sistemske zahtjeve.

Operativni sustavi:

Windows® 7 Ultimate
Windows® 7 Professional
Windows® 7 Home Premium
Windows® 7 Home Basic
Windows® 7 Starter
Windows Vista® Ultimate Service Pack 1 ili noviji
Windows Vista® Business Service Pack 1 ili noviji
Windows Vista® Home Premium Service Pack 1 ili noviji
Windows Vista® Home Basic Service Pack 1 ili noviji

Windows® XP Media Center Edition 2005 Service Pack 3 ili noviji
Windows® XP Media Center Edition 2004 Service Pack 3 ili noviji
Windows® XP Media Center Edition Service Pack 3 ili noviji
Windows® XP Professional Service Pack 3 ili noviji
Windows® XP Home Edition Service Pack 3 ili noviji
Windows® 2000 Professional Service Pack 4 ili noviji
Mac OS X (v10.2.8-v10.6)
Već instaliran.

Hardversko okruženje:

- Port: USB priključnica
- Zvučna kartica: Zvučne kartice koje su kompatibilne s Microsoft® Windows® operativnim sustavima.

Napomena

- Nisu podržani sljedeći sustavi:
- 64 bitne verzije Windows® XP
 - Svi operativni sustavi koji nisu navedeni u popisu
 - Osobno konstruirana računala ili operativni sustavi
 - Nadograđeni operativni sustavi
 - Multi-boot sustavi
 - Multi-monitor sustavi

– Za informacije o najnovijim verzijama i kompatibilnosti s vašim operativnim sustavom, posjetite stranicu za podršku za IC rekorder.

Europa:

<http://support.sony-europe.com/DNA>

Spajanje IC rekordera na računalo

Podatke s IC rekordera možete prenijeti na računalo spojite li IC rekorder na računalo.

USB spojnim kabelom isporučenim s IC rekorderom povežite priključnicu  (USB) na IC rekorderu s USB priključnicom na računalo. Računalo prepoznaje IC rekorder čim se spoji kabel. Kabel možete spojiti ili odspojiti kad su IC rekorder i računalo uključeni ili isključeni.

Kad je IC rekorder spojen na računalo, na pokazivaču IC rekordera prikazano je "CONNECTING".

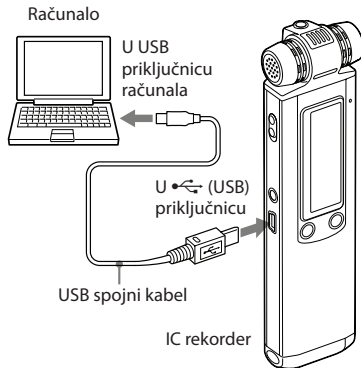

Napomene

- Nemojte spajati više od dva USB uređaja na računalo. Ne može se zajamčiti normalan rad.
- Nije zajamčena uporaba ovog IC rekordera s USB hubom ili USB produžnim kabelom..
- Ovisno o spojenim USB uređajima, moguće su nepravilnosti u radu.
- Prije spajanja IC rekordera na računalo, provjerite jesu li u njega uložene baterije.
- Savjetujemo vam da odspojite kabel s računala kad ne koristite Digital Voice Editor.

Odspajanje IC rekordera od računala

Slijedite postupak u nastavku jer se u suprotnom podaci mogu oštetiti.

- 1 Provjerite da indikator rada ne treperi.**
- 2 Odspojite USB kabel IC rekordera iz USB priključnice računala.**

Na zaslonu Windowsa, lijevom tipkom miša kliknite na "Safely Remove Hardware" u traci sa zadacima i kliknite na "Safely remove USB Mass Storage Device".

Na zaslonu Macintosh računala, povucite ikonu "IC RECORDER" s radne površine u "Trash" i pustite je ondje.

Detalje o odspajanju IC rekordera pogledajte u uputama za uporabu računala.

Kopiranje datoteka iz IC rekordera na računalo

Možete pohraniti datoteke ili mape tako da ih prebacite iz IC rekordera na računalo.

- 1 Spojite IC rekordera na računalo (str. 95).**

Windows operativni sustav: otvorite "My Computer" i uvjerite se da je "IC RECORDER" prepoznat. Macintosh operativni sustav: uvjerite se da je "IC RECORDER" pogon prikazan na radnoj površini.

- 2 Kopirajte datoteke ili mape koje želite prebaciti na računalo.**

Povucite i pustite mape koje sadrže datoteke koje želite iz "IC RECORDER" na lokalni disk računala.

💡 Kopiranje mape (drag and drop)

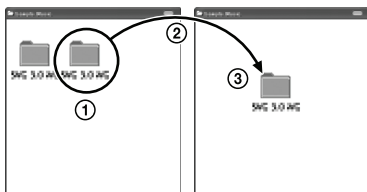

- ① Kliknite i zadržite,
- ② povucite
- ③ i zatim pustite.

Kopiranje datoteka iz računala na IC recorder i njihova reprodukcija

Možete kopirati glazbene ili druge audio datoteke (WAV/MP3/WMA) iz računala na IC recorder povlačenjem i puštanjem bez uporabe Digital Voice Editor softvera i zatim ih reproducirati na IC recorderu.

Maksimalno vrijeme reprodukcije (zapisa*) kod reprodukcije glazbenih datoteka pomoću IC rekordera je sljedeće:

	48 kbps	128 kbps
ICD-SX750	94 h 40 min (1420 zapisa)	35 h 25 min (531 zapis)
ICD-SX850	190 h 5 min (2851 zapis)	71 h 15 min (1068 zapisa)

* Kod prijenosa zapisa na IC recorder od kojih svaki traje 4 minute.

1 Spojite IC rekordera na računalo (str. 95).

Windows operativni sustav: otvorite "My Computer" i uvjerite se da je "IC RECORDER" prepoznat. Macintosh operativni sustav: uvjerite se da je "IC RECORDER" pogon prikazan na radnoj površini.

2 Kopirajte mapu s MP3 datotekama na IC rekorder.

U Windows operativnom sustavu pomoću aplikacije Explorer, a u Macintosh operativnom sustavu pomoću aplikacije Finder, povucite i spustite (drag and drop) mapu na IC rekorder.

IC rekorder može prepoznati do 500 mapa. Možete kopirati najviše 999 datoteka u jednu mapu i ukupno najviše 5000 datoteka.

3 Odspojite IC rekorder od računala i zatim pritisnite /MENU za odabir željene mape.

4 Pritisnite ili za odabir datoteke koju želite reproducirati i zatim pritisnite .

5 Pritisnite za zaustavljanje reprodukcije.

Napomene

- Kad kopirate glazbenu datoteku iz računala, možete je reproducirati, ali ne i podijeliti je ili preseliti.
- Za odspajanje IC rekordera od računala, pogledajte str. 96.

Struktura mapa i datoteka

Mape i datoteke se prikazuju na zaslonu računala na prikazan način.

Mape na pokazivaču IC rekordera su označene na sljedeći način:

 : Mape u koje možete snimati pomoću IC rekordera (Već su bile izrađene kad ste kupili IC rekorder.)

 : Mapa prebačena iz računala (Prikazuju se kad su iz računala prebačene glazbene datoteke.)

Napomena

Datoteka se ne može reproducirati čak i ako je prebacite u mapu VOICE.

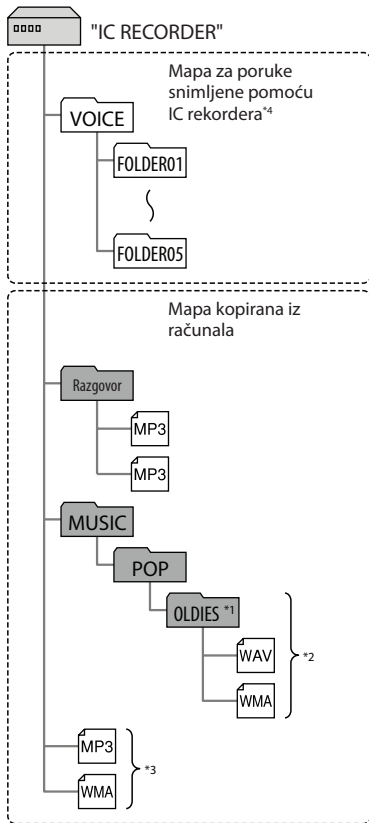

- ¹ Naziv mape u koju su pohranjene glazbene datoteke prikazuje se na IC rekorderu u izvornom obliku, tako da je praktično unaprijed mapi dati lako prepoznatljiv naziv. Mape prikazane na slici su primjer naziv mapa.
- ² IC rekorder može prepoznati do tri razine mapa kopiranih na IC rekorder, to jest, do mape "OLDIES" prikazane na slici.
- ³ Ako kopirate MP3 datoteke pojedinačno, prikazat će se kao "NO FOLDER".
- ⁴ Čak i ako prebacite datoteku izravno u mapu VOICE, datoteka se ne može reproducirati. Kod prebacivanja datoteke, prebacite je u mapu VOICE.

Savjet

Glazbenim datotekama možete dodati naziv, ime izvođača, itd. Naslovi i imena izvođača mogu se prikazati na IC rekorderu. Unesite ove informacije pomoću softvera kojim ste izradili glazbene datoteke na svom računalu.

Napomene

- Nije moguće kopirati 511 ili više mapa (osim VOICE mapa) ili datoteka u korijensku mapu koja je smještena odmah ispod "IC RECORDER" na računalu. To je zbog ograničenja FAT sustava datoteka. Ovisno o broju ili karakteristikama znakova u nazivu datoteke ili mapa, ili operativnom sustavu, nije uvijek moguće prebaciti sve datoteke ili mape. (bez ICD-SX850)
- Ako nije unesen naziv zapisa niti ime izvođača, prikazat će se "Unknown".
- Ako nije unesen naslov, prikazat će se naziv datoteke.
- Naslov ili ime izvođača uz LPCM datoteke ne može se prikazati na IC rekorderu. U tom slučaju, prikazuje se naziv datoteke.
- Za odspajanje IC rekordera od računala, pogledajte str. 96.

Primjena isporučenog softvera Digital Voice Editor

Mogućnosti softvera Digital Voice Editor

Softver Digital Voice Editor omogućuje prijenos poruka snimljenih IC rekorderom na računalo. Možete ih spremati na računalo, reproducirati ih i editirati. Možete također glazbene datoteke pohranjene na računalo prenijeti na IC rekorder. Detalje o uporabi Digital Voice Editor, pogledajte datoteke pomoći.

Prijenos poruka snimljenih na IC rekorder na računalo

Poruke snimljene IC rekorderom možete spremati na tvrdi disk računala prema poruci, prema mapi, ili sve poruke odjednom. Možete odabrati jedan od sljedećih formata koji će se koristiti za spremanje tih poruka; MSV (LPEC) datoteke, MSV (ADPCM) datoteke, MP3 datoteke, standardne Windows WAV datoteke.

Reprodukcija poruka na računalu

Poruke možete reproducirati na računalu primjenom sljedećih funkcija: reprodukcija jedne poruke, ponavljanje A-B reprodukcije, jednostavno pretraživanje, reprodukcija s knjižnom oznakom i normalna reprodukcija. Možete također podesiti brzinu reprodukcije.

Prijenos poruka s računala na IC rekorder radi reprodukcije

Na IC rekorder možete prenijeti poruke spremljene na računalo kao i ostale datoteke, primjerice glasovne datoteke primljene e-mailom, MSV (LPEC/ADPCM) datoteke, WAV datoteke, MP3 datoteke, WMA datoteke, i to prema datoteci ili prema mapi. Možete ih također reproducirati na IC rekorderu.

Editiranje poruka spremljenih na računalo ili IC rekorder pomoću računala

Na računalu možete mijenjati naslove poruka ili korisnička imena, kratke poruke, podešavati/brisati oznake prioriteta ili knjižne oznake, dijeliti/kombinirati poruke i sl., ovisno o formatu datoteke. Računalom možete promijeniti redoslijed poruka na IC rekorderu.

Možete također pohraniti poruke spremljene na računalu tako na glasovni format konvertirate u prikladniji.

Izrada vlastitih audio ili podatkovnih CD diskova

CD Burning Tool for the Digital Voice Editor omogućuje kreiranje izvornih glazbenih ili podatkovnih CD-ova iz datoteka snimljenih pomoću IC rekordera, ili iz datoteka spremljenih na tvrdi disk računala pomoću Digital Voice Editora.

Ostale praktične značajke

- Možete slati glasovne e-mail poruke pomoću MAPI e-mail softvera.
- Možete transkribirati poruke s IC rekordera pomoću Dragon NaturallySpeaking® softvera za prepoznavanje govora (samo kad je na računalo instaliran Dragon NaturallySpeaking verzija 5.0 (ili noviji) Preferred ili Professional Edition).
- Na računalu možete podesiti/poništi korisničko ime IC rekordera, promijeniti postavke alarma i sl.

- Primjenom aplikacije CD Recording Tool for the Digital Voice Editor možete reproducirati zapise s CD-a u CD uređaju računala i spremiti ih na tvrdi disk u formatu koji podržava Digital Voice Editor. Spremljene datoteke mogu se zatim prenijeti na IC rekorder pomoću Digital Voice Editora.

Uporaba aplikacije CD Recording Tool for DVE je ograničena samo za osobne svrhe.

■ Napomena

Za informacije o uporabi Dragon NaturallySpeaking softvera, molimo pogledajte dokumentaciju isporučenu uz softver.

Sistemske zahtjevi

Za uporabu isporučene softvera, računalo mora zadovoljavati sistemske zahtjeve operativnog sustava i hardverske zahtjeve opisane u nastavku.

Operativni sustavi:

Windows® 7 Ultimate
Windows® 7 Professional
Windows® 7 Home Premium
Windows® 7 Home Basic
Windows® 7 Starter
Windows Vista® Ultimate Service Pack 1 ili noviji
Windows Vista® Business Service Pack 1 ili noviji
Windows Vista® Home Premium Service Pack 1 ili noviji
Windows Vista® Home Basic Service Pack 1 ili noviji
Windows® XP Media Center Edition 2005 Service Pack 3 ili noviji
Windows® XP Media Center Edition 2004 Service Pack 3 ili noviji
Windows® XP Media Center Edition Service Pack 3 ili noviji
Windows® XP Professional Service Pack 3 ili noviji
Windows® XP Home Edition Service Pack

3 ili noviji
Windows® 2000 Professional Service Pack 4 ili noviji
Već instaliran

Hardversko okruženje:

- Računalo: IBM PC/AT ili kompatibilno
- Procesor: Procesor 1 GHz Pentium® III ili jači (za Windows® 7), procesor 800 MHz Pentium® III ili jači (za Windows Vista®), procesor 266 MHz Pentium® II procesor ili jači (za Windows® XP ili Windows® 2000)
- RAM: 1 GB ili više (za Windows® 7 (32-bitna verzija)), 2 GB ili više (za Windows® 7 (64-bitna verzija)), 512 MB ili više (za Windows Vista®), 128 MB ili više (za Windows® XP ili Windows® 2000)
- Prostor na tvrdom disku: 300 MB ili više
- CD-ROM uređaj (Pri kreiranju audio CD-a ili podatkovnog CD-a potreban je CD-R/RW uređaj)
- Port: USB priključnica
- Zvučna kartica: Zvučne kartice koje su kompatibilne s Microsoft® Windows® operativnim sustavima.
- Zaslone: High Color (16-bitno) ili više, 800x480 točaka ili više
- Pristup internetu za funkciju Voice Mail i za uslugu baze podataka za CD-ove

Napomena

Nisu podržani sljedeći sustavi:

- 64 bitne verzije Windows® XP
- Svi operativni sustavi koji nisu navedeni u popisu
- Osobno konstruirana računala ili operativni sustavi
- Nadograđeni operativni sustavi
- Multi-boot sustavi
- Multi-monitor sustavi
- Za informacije o najnovijim verzijama i kompatibilnosti s vašim operativnim sustavom, posjetite stranicu za podršku za IC rekorder.

Europa:

<http://support.sony-europe.com/DNA>

Napomena o transkripciji poruke

Pri uporabi Dragon NaturallySpeaking® softvera za prepoznavanje govora računalo treba također ispunjavati systemske zahtjeve za taj softver.

Napomena o slanju glasovnog e-maila

Pri uporabi aplikacija Microsoft® Outlook Express 5.5/6.0/7.0, Microsoft® Outlook 2000/2002/2003/2007 ili Microsoft® Windows Mail za slanje glasovnog e-maila, računalo treba također ispunjavati systemske zahtjeve za Outlook Express, Outlook ili Windows Mail.

Instaliranje softvera

Instalirajte Digital Voice Editor na tvrdi disk računala.

Napomene

- 64 bitne verzije Windows® XP nisu podržane.
- Tijekom instaliranja softvera, nemojte spajati ili odspajati USB kabel. Softver se možda neće instalirati pravilno.
- Pri instalaciji ili deinstalaciji softvera u Windows® 2000 Professional trebate se logirati u Windows kao "Administrator".
- Kod instaliranja ili deinstaliranja softvera u Windows® 7 Ultimate/Windows® 7 Professional/Windows® 7 Home Premium/Windows® 7 Home Basic/Windows® 7 Starter/Windows Vista® Ultimate Service Pack 1 ili noviji/Windows Vista® Business Service Pack 1 ili noviji/Windows Vista® Home Premium Service Pack 1 ili noviji/Windows Vista® Home Basic Service Pack 1 ili noviji/Windows® XP Media Center Edition 2005 Service Pack 3 ili noviji/Windows® XP Media Center Edition 2004 Service Pack 3 ili noviji/Windows® XP Media Center Edition Service Pack 3 ili noviji/Windows® XP Professional Service Pack 3 ili noviji/Windows® XP Home Edition Service Pack 3 ili noviji, logirajte se pod korisničkim imenom "Computer administrator". (Kako biste provjerili postoji li korisnički račun "Computer administrator", otvorite "User Accounts" u "Control Panel" i pogledajte dio ispod prikazanog korisničkog imena.)

- Nakon instalacije će se ovisno o operativnom sustavu također instalirati modul Microsoft DirectX. Taj modul se ne briše pri deinstalaciji softvera.
- Prije instalacije Digital Voice Editora zatvorite sve otvorene programe.
- Nakon instalacije softvera Digital Voice Editor nemojte instalirati "Memory Stick Voice Editor 1.0/1.1/1.2/2.0". Digital Voice Editor neće raditi pravilno. (Pomoću IC rekordera možete spremati ili editirati poruke na kartici "Memory Stick".)
- Ako je već instaliran "Memory Stick Voice Editor 1.0/1.1/1.2/2.0", instalacija isporučenog softvera će automatski ukloniti "Memory Stick Voice Editor". (Poruke se ne uklanjaju.)

1 Provjerite da nije spojen IC rekorder i zatim uključite računalo te pokrenite Windows.

2 Uložite CD-ROM u CD-ROM uređaj.

Automatski se otvara izbornik [IC Recorder Software Setup] i prikazuje se prozor [Welcome to IC Recorder Software Setup]. Ako se ne prikaže izbornik [Welcome to IC Recorder Software Setup], otvorite mapu [DVE] u mapi [Setup] na CD-ROM-u i zatim dvaput kliknite na [setup.exe].

3 Prihvatite uvjete ugovora o licenci i odaberite [I accept the terms of the license agreement], zatim kliknite na [Next].

Prikazuje se prozor [Software Install].

4 Odaberite [Digital Voice Editor] i zatim kliknite na [Install].

Slijedite upute na zaslonu kako biste izveli podešavanja potrebna za instalaciju.

Ako ste već instalirali prethodnu verziju Digital Voice Editora ili bilo koju verziju softvera "Memory Stick Voice Editor"

Prikazat će se dijaloški prozor za deinstalaciju prethodne verzije Digital Voice Editora ili bilo koje verzije softvera "Memory Stick Voice Editor" Slijedite upute na zaslonu kako biste deinstalirali softver. Poruke se ne uklanjaju.

■ Napomena

Pokušaju li se podaci promijeniti na nedopušteni način ili se datoteka ne koristi samo za privatne svrhe, ta datoteka se možda neće moći reproducirati ili Digital Voice Editor neće moći raditi.

Kad je prikazan dijaloški prozor za odabir načina spremanja datoteka

Pri spremanju datoteka snimljenih pomoću IC rekordera na navedeno računalo, možete odabrati želite li ih konvertirati u MP3 format. Odaberite željeno podešenje.

Kad je prikazan dijaloški prozor za odabir ICD-P serije

Odaberite [Yes] za editiranje poruka snimljenih na uređaju ICD-P serije.

Kad je prikazan dijaloški prozor za odabir jezika za prikaz pomoći

Kliknite za jezik koji želite koristiti za prikaz pomoći.

5 Kad se prikaže prozor [Ready to Install the Program], kliknite na [Install].

Započinje instalacija.

6 Kad se prikazuje prozor [InstallShield Wizard Complete], odaberite [Yes, I want to restart my computer now] i zatim kliknite na [Finish].

Računalo će se restartati. Kad se računalo restarta, instalacija je dovršena.

Deinstaliranje softvera

Kad želite deinstalirati softver, učinite sljedeće.

Za Windows 2000 ili Windows XP

- 1 Kliknite na [Start] i odaberite [Settings], [Control Panel] i zatim [Add or Remove Programs] ili [Add/Remove Applications].
- 2 Odaberite [Digital Voice Editor 3] u listi i kliknite na [Remove] ili [Change/Remove].
- 3 Slijedite upute na zaslonu.

Za Windows Vista

- 1 Kliknite na [Start] – [Control Panel] – [Programs], zatim odaberite i kliknite na [Uninstall a Program] iz kategorije.
- 2 Odaberite [Digital Voice Editor 3] u listi i kliknite na [Uninstall].
- 3 Kliknite na [Continue] u prozoru [User Account control].
- 4 Slijedite upute na zaslonu.

Napomena

Želite li softver premjestiti na drugi disk ili mapu nakon instalacije, trebate ga najprije deinstalirati i zatim ponovno instalirati. Softver ne radi pravilno premjestite li samo njegove datoteke.

Savjet

Deinstalacijom se ne uklanjaju datoteke poruka.

Gledanje datoteka pomoći

Za detalje o svakom postupku pogledajte datoteke pomoći (Help).

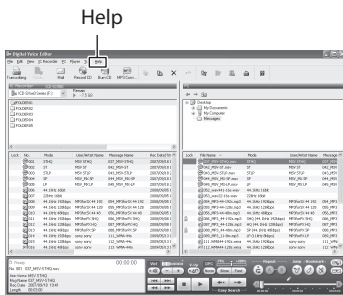

IC rekorder može prepoznati do 511 mapa. Ako se u svakoj mapi nalazi po jedna datoteka, možete kreirati do 340 mapa, a ako postoji 5 mapa, možete kopirati ukupno do 1012 datoteka, uz do 999 datoteka u jednoj mapi.

3 Odspojite IC rekorder od računala i zatim pritisnite /MENU za odabir željene mape.

4 Pritisnite ili za odabir datoteke koju želite reproducirati i zatim pritisnite .

5 Pritisnite za zaustavljanje reprodukcije.

Detalje o uporabi Digital Voice Editor, pogledajte datoteke pomoći.

Prebacivanje datoteka pomoću softvera Digital Voice Editor

- 1** Spojite IC rekorder na računalo pomoću priloženog USB kabela (str. 95).
- 2** Pokrenite softver Digital Voice Editor i prebacite glazbene ili jezične datoteke iz računala na IC rekorder.

Uporaba IC rekordera kao USB memorije

Kad je IC rekorder spojen s računalom izravno, na IC rekorder se mogu privremeno pohraniti slikovni ili tekstualni podaci, kao i poruke i datoteke snimljene pomoću IC rekordera. Detalje o sistemskim zahtjevima potražite na str. 94.

1 Spojite IC rekorder na računalo pomoću priloženog USB kabela (str. 95).

Windows operativni sustav: otvorite "My Computer" i uvjerite se da je "IC RECORDER" prepoznat. Macintosh operativni sustav: uvjerite se da je "IC RECORDER" pogon prikazan na radnoj površini.

2 Kopirajte mape s podatkovnim datotekama na IC rekorder povlačenjem i puštanjem.

U Windows operativnom sustavu pomoću aplikacije Explorer, a u Macintosh operativnom sustavu pomoću aplikacije Finder, povucite i spustite (drag and drop) mapu na IC rekorder.

IC rekorder može prepoznati do 500 mapa. Možete kopirati najviše 999 datoteka u jednu mapu i ukupno najviše 5000 datoteka.

Napomena



- Za odspajanje IC rekordera od računala, pogledajte str. 96.
- Ne možete odrediti redoslijed reprodukcije poruka na IC rekorderu. Za podešavanje određenog redoslijeda koristite softver Digital Voice Editor.







U slučaju problema

Prije odnošenja IC rekordera u servis, provjerite sljedeće natuknice. Ukoliko problem postoji i nakon provjere, obratite se najbližem Sony servisu.

IC rekorder

Pojava	Rješenje
IC rekorder se ne može isključiti.	<ul style="list-style-type: none">• Pomaknite preklopku HOLD u smjeru strelice dok je IC rekorder zaustavljen (str. 25).
IC rekorder se ne može uključiti.	<ul style="list-style-type: none">• Podešena je preklopka HOLD. Pomaknite preklopku HOLD u suprotnom smjeru od strelice (str. 25).
Prikaz ne nestaje s pokazivača. Prikaz je zamućen.	<ul style="list-style-type: none">• Uklonite zaštitnu foliju s pokazivača prije uporabe IC rekordera.
IC rekorder ne radi.	<ul style="list-style-type: none">• Baterija je uložena s nepravilno okrenutim polaritetima (str. 14).• Baterija je prazna (str. 16).• Tipke su blokirane pomoću HOLD preklopke (str. 78). (Ako pritisnete bilo koju tipku, treperi "HOLD" na 3 sekunde.)
Iz zvučnika se ne čuje zvuk.	<ul style="list-style-type: none">• Glasnoća je podešena na najmanju razinu (str. 54).• Priključene su slušalice (str. 55).
Čuje se zvuk iz zvučnika dok su priključene slušalice.	<ul style="list-style-type: none">• Ako ne priključite pravilno slušalice tijekom reprodukcije, zvuk se može čuti iz zvučnika. Odspojite slušalice i ponovno ih pravilno spojite.

Pojava	Rješenje
Ne svijetli indikator rada.	<ul style="list-style-type: none">• "LED" je podešeno na "OFF" (str. 91). Prikažite izbornik i podesite "LED" na "ON".
Prikazuje se "MEMORY FULL" i ne možete pokrenuti snimanje.	<ul style="list-style-type: none">• Memorija je puna. Izbrišite neke poruke (str. 71) ili obrišite sve poruke nakon što ih pohranite na računalo.
Prikazuje se "FILE FULL" i ne može se rukovati IC rekorderom.	<ul style="list-style-type: none">• U odabranu  mapu je snimljeno ukupno 999 poruka ili je ukupno snimljeno 1012 poruka (ako je kreirano 5 mapa). Zato nije moguće snimiti drugu poruku ili prebaciti poruku, izbrišite neke poruke (str. 71) ili obrišite sve poruke nakon što ih pohranite na računalo.
Ne možete dodati snimku poruci ili snimiti snimku preko poruke.	<ul style="list-style-type: none">• Tvornički je opcija "ADD/OVERWRITE" u izborniku podešena na "OFF". Prikažite izbornik i promijenite "ADD/OVERWRITE" na "ADD" ili "OVERWRITE" (str. 45, 47).• Preostali kapacitet memorije nije dovoljan. Presnimljeni dio obrisat će se nakon što završi snimanje dijela koji se presnimava. Presnimavanje je zato moguće samo unutar preostalog vremena snimanja.• Nije moguće dodati ili presnimati snimku u LPCM, WMA ili MP3 datoteku koja nije snimljena pomoću IC rekordera.• Dok se kao indikator mape prikazuje , poruka u toj mapi se ne može uređivati.
Snimanje je prekinuto.	<ul style="list-style-type: none">• Aktivirana je funkcija VOR (str. 42) ili sinkronizirano snimanje. Podesite "VOR" na "OFF" (str. 84) ili "SYNC REC" na "OFF" (str. 88) u izborniku.

Pojava	Rješenje
Čuju se smetnje.	<ul style="list-style-type: none"> Tijekom snimanja ste zagrebli IC rekorder nekim predmetom ili prstom tako da su se snimile smetnje. Tijekom snimanja ili reprodukcije ste postavili IC rekorder u blizini izvora napajanja, fluorescentne svjetiljke ili mobilnog telefona. Priključak spojenog mikrofona je bio zaprljan tijekom snimanja. Očistite priključak. Priključak  (slušalice) je zaprljan. Očistite priključak. Može se pojaviti šum u pauzi snimanja MP3 datoteke, VOR snimanja ili sinkroniziranog snimanja. Smetnje se također mogu čuti na mjestu gdje dodajte snimku poruci ili dodajte snimku preko poruke.
Razina snimanja je niska.	<ul style="list-style-type: none"> "REC LEVEL" je podešeno na "LOW ". Otvorite izbornik i podesite "REC LEVEL" na "HIGH  ili "S-HIGH  (str. 33). Ako je "REC LEVEL" podešeno na "MANUAL", ručno podesite razinu snimanja pomoću  ili . Ako se loše čuju tihi dijelovi poruke, podesite "V-UP" na "MAXIMUM" ili "MEDIUM" (str. 63). Zvuk pri reprodukciji može postati jasniji.
Kod snimanja s druge opreme, ulazna snaga je prevelika ili nije dovoljno snažna.	<ul style="list-style-type: none"> Spojite priključnicu za slušalice na drugoj opremi s priključnicom  (mikrofon) na IC rekorderu i podesite glasnoću na opremi koja je spojena na IC rekorder.
Brzina reprodukcije je prevelika ili premala.	<ul style="list-style-type: none"> Brzina reprodukcije je podešena u DPC. Pomaknite preklopku DPC na "OFF" ili otvorite izbornik i ponovno podesite DPC (str. 59, 84).

Pojava	Rješenje
Prikazuje se "--:--".	<ul style="list-style-type: none">• Niste podesili sat (str. 19).
Prikazuje se "--y--m--d" ili "--:--".	<ul style="list-style-type: none">• Ukoliko ste poruku snimili dok sat nije bio podešen, datum i vrijeme snimanja neće biti prikazani.
U izborniku je prikazan manji broj opcija.	<ul style="list-style-type: none">• Opcije izbornika prikazuju se različito ovisno o načinu rada (stop, reprodukcija, snimanje) (str. 80, 81).
Preostalo vrijeme prikazano na pokazivaču je kraće od vremena prikazanog u isporučenom softveru Digital Voice Editor.	<ul style="list-style-type: none">• IC rekorder zahtijeva određenu količinu memorije za upravljanje sustavom. Ta količina se oduzima od preostalog vremena i iz toga proizlazi razlika.
Baterija kratko traje.	<ul style="list-style-type: none">• Trajanje baterije navedeno na str. 12 odnosi se na reprodukciju uz glasnoću podešenu na 20. Trajanje baterije može se smanjiti ovisno o načinu uporabe IC rekordera.
Baterija je prazna nakon što ste je ostavili umetnutu dulje vrijeme, bez uporabe IC rekordera.	<ul style="list-style-type: none">• Čak i ako ne upotrebljavate IC rekorder, baterija se po malo troši. Trajanje baterije u tom slučaju ovisi o vlažnosti zraka i ostalim uvjetima okoliša. Obično baterije traju oko tri mjeseca. Ako nećete upotrebljavati IC rekorder dulje vrijeme, preporučljivo je isključiti ga (str. 25) ili izvaditi baterije.

Pojava	Rješenje
Tijekom punjenja baterija, ne prikazuje se animirani indikator baterija.	<ul style="list-style-type: none"> • Ne upotrebljavate punjive baterije. • Punjive baterije su pogrešno umetnute. • USB spojni kabel nije pravilno spojen. • "USB CHARGE" iz "DETAIL MENU" podešeno je na "OFF" u izborniku. Za punjenje baterija preko računala, podesite opciju na "ON". • Tijekom reprodukcije putem ugrađenog zvučnika ne možete puniti baterije. • Baterije ne možete puniti dok je računalo u sleep modu.
Animacija ikone baterije nestaje usred punjenja.	<ul style="list-style-type: none"> • Umetnute su punjive baterije koje nisu NH-AAA. • Punjivim baterijama je istekao radni vijek. • Tijekom reprodukcije putem ugrađenog zvučnika ne možete puniti baterije.
Umjesto indikatora baterije, treperi "COLD" ili "HOT".	<ul style="list-style-type: none"> • Temperatura okoline je izvan raspona za punjenje baterija. Baterije puniti uz temperaturu okoliša između 5°C i 35°C.
Trajanje punjivih baterija je kratko.	<ul style="list-style-type: none"> • Punjive baterije upotrebljavate uz temperaturu okoliša nižu od 5°C. • IC rekorder nije upotrebljavan neko vrijeme. Napunite i ispraznite punjive baterije nekoliko puta pomoću IC rekordera. • Zamijenite islužene punjive baterije novima. • Indikator baterija je prikazan samo kratko vrijeme, no baterije nisu dokraja napunjene. Potrebno je oko 4 sata za potpuno punjenje praznih baterija.

Pojava	Rješenje
Promijenjena opcija izbornika ne funkcionira.	<ul style="list-style-type: none">• Ako se baterije izvade odmah nakon promjene postavke izbornika ili ako su promjene izvršene preko "IC Recorder Setting" u Digital Voice Editor softveru dok su umetnute prazne baterije, postavke izbornika možda neće raditi.
Poruka "UPDATING DATABASE..." ne nestaje.	<ul style="list-style-type: none">• Ako IC rekorder obrađuje veću količinu podataka, "UPDATING DATABASE..." se može prikazivati dulje vrijeme. To ne znači da se IC rekorder pokvario. Sačekajte dok poruka ne nestane.
IC rekorder se ne može spojiti na računalo.	<ul style="list-style-type: none">• Pogledajte također datoteke iz Help u softveru Digital Voice Editor 3.
Potrebno je neko vrijeme za pokretanje IC rekordera.	<ul style="list-style-type: none">• Ako je u IC rekorder pohranjen velik broj poruka, može trebati neko vrijeme za pokretanje. Pojava nije kvar. Sačekajte dok ne nestane prikaz iz stop moda.
IC rekorder ne radi pravilno.	<ul style="list-style-type: none">• Izvadite baterije i ponovno ih umetnite (str. 14).
IC rekorder ne radi.	<ul style="list-style-type: none">• Možda ste formatirali memoriju IC rekordera pomoću računala. Upotrijebite funkciju na IC rekorderu za formatiranje memorije (str. 90).
Računalo ne prepoznaje IC rekorder. Mapa/datoteka ne može se prebaciti s računala.	<ul style="list-style-type: none">• Odspojite IC rekorder iz računala i ponovno ga spojite.• Nemojte upotrebljavati USB hub ili USB produžni kabel osim priloženog USB kabela. Spojite IC rekorder na računalo pomoću priloženog USB kabela.• Ne može se jamčiti rad ako vaš sustav ne zadovoljava kriterije navedene na str. 94.• Ima li vaše računalo više USB priključnica, spojite IC rekorder na drugu USB priključnicu.

Pojava	Rješenje
Datoteka prebačena iz računala ne može se reproducirati.	<ul style="list-style-type: none"> • Format datoteke može se razlikovati od onih koje IC rekorder može reproducirati (.mp3/.wma/.mvs/.wav) (str. 101). Provjerite naziv datoteke.
Ne prikazuje se naziv datoteke.	<ul style="list-style-type: none"> • Ako LPEC, MP3 ili WMA datoteka nema naslov, prikazuje se naziv datoteke. Ako želite prikazati naslov, unesite ga pomoću računala. • Naziv naslova/izvođača kod LPCM datoteke ne može se prikazati zato jer naziv naslova/izvođača nije podržan. U tom slučaju, prikazuje se naziv datoteke.
Zvuk pri reprodukciji odjednom postaje glasan.	<ul style="list-style-type: none"> • "V-UP" je podešeno na "MAXIMUM" ili "MEDIUM." Podesite na "OFF" (str. 85).

Molimo imajte na umu da se snimljene poruke mogu obrisati kod servisiranja ili popravka.

Digital Voice Editor

Pogledajte također datoteke iz Help u softveru Digital Voice Editor.

Pojava	Rješenje
Nije moguće instalirati Digital Voice Editor.	<ul style="list-style-type: none">• Na računalu je premalo slobodnog prostora na disku ili u memoriji. Provjerite prostor tvrdog diska i memorije.• Pokušavate instalirati softver u operativni sustav koji Digital Voice Editor ne podržava.• U Windows® 7 Ultimate/Windows® 7 Professional/Windows® 7 Home Premium/Windows® 7 Home Basic/Windows® 7 Starter/Windows Vista® Ultimate Service Pack 1 ili noviji/Windows Vista® Business Service Pack 1 ili noviji/Windows Vista® Home Premium Service Pack 1 ili noviji/Windows Vista® Home Basic Service Pack 1 ili noviji/Windows® XP Media Center Edition 2005 Service Pack 3 ili noviji/Windows® XP Media Center Edition 2004 Service Pack 3 ili noviji/Windows® XP Media Center Edition Service Pack 3 ili noviji/Windows® XP Professional Service Pack 3 ili noviji/Windows® XP Home Edition Service Pack 3 ili noviji logirali ste se s korisničkim imenom za koje su podešena ograničenja. Logirajte se kao "Computer administrator".• U Windows® 2000 Professional Service Pack 4 ili noviji trebate se logirati kao "Administrator".



Pojava	Rješenje
IC rekorder ili "Memory Stick" se ne mogu pravilno spojiti.	<ul style="list-style-type: none"> • Provjerite je li uspjela instalacija softvera. Također provjerite povezanost na sljedeći način: <ul style="list-style-type: none"> – Pri uporabi vanjskog USB huba spojite IC rekorder izravno na računalo. – Odspojite i zatim spojite kabel s IC rekorderom. – Spojite IC rekorder na drugu USB priključnicu. • Računalo je možda u system standby/hibernate modu. Ne dopustite da računalo uđe u system standby/hibernate mod dok je spojeno na IC rekorder.
Reproducirani zvuk iz računala je tih./Iz računala se ne čuje nikakav zvuk.	<ul style="list-style-type: none"> • Računalo nema zvučnu karticu. • Računalo nema ugrađen ili spojeni zvučnik. • Glasnoća zvuka je stišana. • Pojačajte glasnoću na računalu. (Pogledajte upute za uporabu računala.) • Glasnoću WAV datoteka moguće je promijeniti i pohraniti pomoću značajke "Increase Volume" u Microsoft Sound Recorderu.
Spremljene datoteke poruka ne mogu se reproducirati ili editirati.	<ul style="list-style-type: none"> • Ne možete reproducirati poruku čiji format datoteke softver Digital Voice Editor ne podržava. Ovisno o formatu datoteke, ne možete koristiti dio funkcija za editiranje u softveru.
Brojač ili kliznik se ne pomiču pravilno. Čuju se smetnje.	<ul style="list-style-type: none"> • To se događa pri reprodukciji poruka koje ste podijelili, kombinirali, snimali preko postojećih ili dodavali u snimku. Prvo pohranite poruku na računalo i zatim je dodajte na IC rekorder. Odaberite za pohranu format datoteke koji odgovara vašem IC rekorderu.
Kad ima puno poruka, rekorder radi sporo.	<ul style="list-style-type: none"> • Kad se ukupni broj poruka poveća, rad se uspori neovisno o trajanju snimanja.
Pir spremanju, dodavanju ili brisanju poruka ne radi pokazivač.	<ul style="list-style-type: none"> • Za kopiranje ili brisanje dugih poruka potrebno je više vremena. Po dovršetku postupaka pokazivač radi normalno.

Pojava	Rješenje
Za konverziju određenog formata datoteke potrebno je duže vrijeme.	<ul style="list-style-type: none">• Za veće datoteke će vrijeme potrebno za konverziju datoteke biti duže.
Digital Voice Editor se pri otvaranju "zamrzne".	<ul style="list-style-type: none">• Nemojte odspajati priključak IC rekordera dok računalo komunicira s rekorderom. U protivnom rad računala postaje nestabilan ili se mogu oštetiti podaci na IC rekorderu.• Može postojati konflikt između softvera i drugog drivera ili aplikacije.• Nemojte instalirati "Memory Stick Voice Editor" softver i Digital Voice Editor Ver. 2x nakon instaliranja softvera Digital Voice Editor. Digital Voice Editor softver možda neće raditi pravilno.

Poruke pogrešaka

Poruka pogreške	Uzrok/rješenje
BATTERY LOWER-LEVEL	<ul style="list-style-type: none">• Nije moguće formatirati memoriju ili obrisati sve datoteke u mapi zbog premalog napona baterije. Pripremite nove baterije kojima ćete zamijeniti prazne.
LOW BATTERY	<ul style="list-style-type: none">• Baterije su prazne. Zamijenite islužene baterije novima. Ili napunite punjive baterije ili zamijenite stare baterije novima.
MEMORY FULL	<ul style="list-style-type: none">• Preostali kapacitet IC rekordera je nedovoljan. Prije snimanja obrišite neke poruke.
FILE FULL	<ul style="list-style-type: none">• Ako se u odabranoj mapi nalazi preko 999 poruka ili ukupan broj datoteka pohranjenih na IC rekorder dosegne maksimum, nije moguće snimati nove poruke. Prije snimanja poruke obrišite neke poruke.
FILE DAMAGED	<ul style="list-style-type: none">• Nije moguće reproducirati ili editirati poruke jer su podaci odabrane datoteke oštećeni.
FORMAT ERROR	<ul style="list-style-type: none">• IC rekorder se ne može uključiti preko računala jer ne postoji kopija kontrolne datoteke potrebne za rad. Formatirajte IC rekorder pomoću funkcije formatiranja preko izbornika.
PROCESS ERROR	<ul style="list-style-type: none">• IC rekorder nije uspio pristupiti memoriji. Izvadite i zatim ponovno umetnite baterije.• Snimite sigurnosnu kopiju podataka i zatim formatirajte IC rekorder preko izbornika.

Poruka pogreške	Uzrok/rješenje
SET DATE&TIME	<ul style="list-style-type: none">• Podesite sat jer u suprotnom ne može se podesiti alarm.
SET ADD/OVERWRITE	<ul style="list-style-type: none">• Opcija "ADD/OVERWRITE" je u izborniku podešena na "OFF". Ne možete dodati snimku poruci ili snimiti snimku preko poruke.
NO FILE	<ul style="list-style-type: none">• Odabrana mapa ne sadrži poruke. Zbog toga nije moguće premjestiti poruku, podesiti alarm i sl.
ALREADY SET	<ul style="list-style-type: none">• Podesili ste alarm za isti datum i vrijeme za koje ste prethodno podesili drugu poruku. Promijenite postavku alarma.
PAST DATE/TIME	<ul style="list-style-type: none">• Podesili ste alarm na vrijeme koje je već prošlo. Provjerite vrijeme i podesite točan datum i vrijeme.
NO SETTING	<ul style="list-style-type: none">• Ako niste podesili alarm, popis alarma se ne prikazuje. Izvršite podešavanje alarma za "NEW".• Ako niste postavili knjižne oznake u poruku, nije ih moguće ukloniti.
FILE PROTECTED	<ul style="list-style-type: none">• Odabrana poruka je zaštićena i sada je "Reading only" datoteka. Ne može se obrisati. Isključite "Reading only" na računalu i kako biste mogli editirati poruku na IC rekorderu.
UNKNOWN DATA	<ul style="list-style-type: none">• Podaci nemaju format datoteka kojeg IC rekorder podržava.• Ne može se reproducirati datoteka sa zaštitom od kopiranja.

Poruka pogreške	Uzrok/rješenje
CANNOT OPERATE	<ul style="list-style-type: none"> • Ako je odabrana datoteka LPCM ili MP3, ne mogu se dodavati oznake prioriteta niti umetati knjižne oznake. Ako je odabrana datoteka WMA, nije moguće dodavati oznake prioriteta ni knjižne oznake, dijeliti poruku, umetati snimku niti presnimavati preko snimke. • Ako je kao oznaka mape prikazano , nije moguće dodavati oznake prioriteta ni knjižne oznake, dijeliti poruku, umetati snimku niti presnimavati preko snimke. • Nije moguće prebaciti poruku jer postoji više od jedne mape s jednakim nazivom. Promijenite nazive datoteka.
INVALID IN MANUAL SETTING	<ul style="list-style-type: none"> • "REC LEVEL" je podešeno na "MANUAL" u izborniku. VOR funkcija ne radi i nije moguće podesiti osjetljivost mikrofona.
MANUAL SETTING ONLY	<ul style="list-style-type: none"> • "REC LEVEL" nije podešeno na "MANUAL" u izborniku. Funkcija LIMITER ne radi.
FULL SETTING	<ul style="list-style-type: none"> • Možete podesiti do 30 alarma. Poništite neželjene alarme.
NEW TRACK	<ul style="list-style-type: none"> • Kad veličina snimljene poruke/glazbene datoteke premaši granicu (1 GB za MP3 ili LPEC datoteke, 2 GB za LPCM datoteke), snima se nova poruka.
CHANGE FOLDER	<ul style="list-style-type: none"> • Ako u mapi  nema datoteka, na pokazivaču se ne prikazuju mape i zato se mijenja postavka mape.
INVALID IN [NOISE CUT] ON	<ul style="list-style-type: none"> • Ako je preklopka NOISE CUT podešena na "ON", postavka u izborniku EFFECT nema učinka.
SYSTEM ERROR	<ul style="list-style-type: none"> • Došlo je do pogreške sustava koja nije prethodno spomenuta. Izvadite baterije i ponovno ih umetnite.

Ograničenja sustava

IC rekorder ima određena ograničenja. Sljedeći problemi koji se mogu pojaviti nisu kvar uređaja.

Pojava	Uzrok/rješenje
Nije moguće snimanje poruka do maksimalnog vremena snimanja.	<ul style="list-style-type: none"> • Ako snimate poruke u kombinaciji modova, vrijeme snimanja varirat će od maksimalnog za LPCM 44/16 mod do maksimalnog za LPEC LP mod. • Zbroj vremena na brojaču (proteklo vrijeme snimanja) i preostalo vrijeme snimanja može biti manji od maksimalnog vremena snimanja IC rekordera.
Nije moguće prikazati glazbene datoteke redom.	<ul style="list-style-type: none"> • Ako ste prenijeli glazbene datoteke pomoću računala, te datoteke možda neće biti kopirane redosljedom prijenosa zbog ograničenja sustava.
Poruka/glazbena datoteka automatski se dijeli.	<ul style="list-style-type: none"> • Veličina poruke/glazbene datoteke dostigla je maksimum (1 GB kod MP3 ili LPEC datoteke, " GB kod LPCM datoteke) i zato se poruka automatski dijeli.
Nije moguć unos malih slova.	<ul style="list-style-type: none"> • Ovisno o kombinaciji slova koja se upotrebljavaju za naziv mape kreirane na računalu, slova mogu postati velika.
Umjesto naziva mape, naslova, naziva izvođača ili naziva datoteke prikazuje se "□".	<ul style="list-style-type: none"> • Upotrijebljeno je slovo koje se ne može prikazati na IC rekorderu. Na računalu zamijenite slovo nekim koje se može prikazati na IC rekorderu. Poruke s nazivima koji sadrže nedozvoljene znakove možda se neće reproducirati.
Kod podešavanja reprodukcije odsječka A-B, podešene točke mogu malo odstupati.	<ul style="list-style-type: none"> • Ovisno o datotekama koje se prebacuju na IC rekorder s računala, podešene točke mogu se pomaknuti.

Pojava	Uzrok/rješenje
Poruka se ne može podijeliti za vrijeme snimanja.	<ul style="list-style-type: none">• Poruka se ne može dijeliti ako nema dovoljno slobodnog prostora u memoriji.
Kad podijelite poruku tijekom snimanja, snimanje se prekida na početku podijeljene poruke.	<ul style="list-style-type: none">• Ovisno o preostalom prostoru u memoriji, snimanje se može prekinuti na početku podijeljene poruke.

Uporaba USB AC adaptera (opcija)

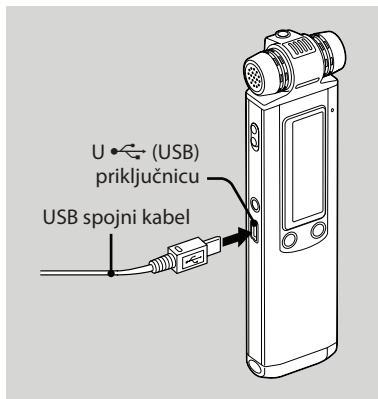

Punjive baterije možete puniti i spajanjem IC rekordera u zidnu utičnicu preko USB AC adaptera AC-U50A (opcija).

Baterije možete puniti za vrijeme uporabe IC rekordera, što je korisno kod duljih snimanja.

Napomena

Kod vašeg prodavatelja možda nećete pronaći neki od navedenog pribora. Molimo, za dodatne informacije obratite se dobavljaču.

- 1 Spojite isporučeni spojni USB kabel na (USB) priključnicu IC rekordera.**
- 2 Spojite USB AC adapter (opcija) na USB spojni kabel**
- 3 Spojite USB AC adapter u zidnu utičnicu.**

Sada možete upotrebljavati IC rekorder za vrijeme punjenja baterija.

Dok se baterije pune, prikazuje se animacija punjenja baterija.

Kad indikator baterija postane "FULL", punjenje je završeno. (Vrijeme punjenja: približno 4 sata*)

Kada prvi put upotrebljavate IC rekorder ili ako ga niste upotrebljavali neko vrijeme, preporučuje se da puniti baterije više puta dok se ne prikaže indikator "**Full**". Ako se ne prikazuje indikator baterija, punjenje nije bilo ispravno. Ponovite postupak od koraka 1.

* Vrijeme je samo okvirno i vrijedi za potpuno punjenje potpuno praznih baterija pri sobnoj temperaturi. Vrijeme punjenja ovisi o preostalom naponu i stanju baterija. Također je potrebno više vremena ako je temperatura baterija niska ili ako su baterije zamijenjene tijekom prijenosa podataka na IC rekorder.

Odspajanje IC rekordera iz zidne utičnice

Slijedite postupak u nastavku jer se u suprotnom podaci mogu oštetiti.

- 1 Ako snimate ili reproducirate poruku, pritisnite  (stop) kako bi IC rekorder prešao u stop mod.**
- 2 Provjerite da indikator rada ne treperi.**
- 3 Odspojite USB AC adapter iz zidne utičnice i a zatim odspojite IC rekorder iz USB AC adaptera.**

Napomene

- Dok se prikazuje "**COLD**" ili "**HOT**" umjesto indikatora baterija, nije moguće puniti baterije. Baterije puniti uz temperaturu okoliša između 5°C i 35°C.
- Tijekom reprodukcije putem ugrađenog zvučnika ne možete puniti baterije.

- Tijekom snimanja (indikator rada svijetli ili treperi crveno) ili pristupa podacima (indikator rada treperi narančasto),
 - IC rekorder se ne smije spajati ili odspajati iz USB AC adaptera spojenog u zidnu utičnicu.
 - USB AC adapter spojen s IC rekorderom se ne smije spajati ili odspajati iz zidne utičnice.
- Podaci bi se mogli oštetiti. Ako IC rekorder obrađuje veću količinu podataka, animacija ažuriranja se može prikazivati dulje vrijeme. To ne znači da se IC rekorder pokvario. Pričekajte dok prikaz pokretanja uređaja ne nestane s pokazivača.
- Dok se upotrebljava USB AC adapter (opcija), na pokazivaču se ne prikazuje indikator baterije.

Mjere opreza

O napajanju

- Za napajanje uređaja koristite isključivo 2,4 V ili 3 V DC. Upotrijebite dvije LR03 (veličine AAA) alkalne baterije ili dvije NH-AAA punjive bateriju.

O sigurnosti

- Ne koristite uređaj tijekom upravljanja vozilom, vožnje bicikla ili upravljanja motornim vozilom.

O rukovanju

- Ne ostavljajte uređaj na mjestima blizu izvora topline ili pod izravnim utjecajem sunčeve svjetlosti, pretjerane prašine ili mehaničkih udara.
- Ukoliko neki predmet ili tekućina prodru u uređaj, uklonite baterije i prije sljedeće uporabe, neka uređaj provjeri kvalificirani tehničar.
- Pazite da uređaj ne polijete vodom. Nije vodonepropustan. Osobito pazite u sljedećim situacijama.
 - Kad uređaj imate u džepu te idete u kupaonicu i sl.

Kad se saginjete, uređaj može upasti u vodu i namočiti se.

- Kad uređaj koristite u okruženju gdje je izložen kiši, snijegu ili vlazi.
- U uvjetima gdje se znojite.
Dirate li uređaj mokrim rukama ili ga stavljate u džep mokre odjeće, može se namočiti.
- Koristite li slušalice na vrlo suhom zraku, možete osjetiti bol u ušima. To se ne događa zbog kvara slušalice, već zbog nakupljanja statičkog elektriciteta u vašem tijelu. Stvaranje statičkog elektriciteta možete smanjiti nošenjem odjeće koja nije od sintetike.

O smetnjama

- Tijekom snimanja ili reprodukcije ste postavili IC rekorder u blizini izvora napajanja, fluorescentne svjetiljke ili mobilnog telefona tako da se mogu čuti smetnje.
- Ako prstom ili nekim predmetom dodirnete ili ostružete IC rekorder tijekom snimanja, mogu se snimiti smetnje.

O održavanju

- Za čišćenje kućišta upotrijebite meku tkaninu lagano natopljenom vodom. Nemojte upotrebljavati alkohol, benzin ili razrjeđivač.

Ukoliko imate pitanja ili problem vezan uz uređaj, obratite se najbližem Sony prodavatelju.

Savjet o sigurnosnim kopijama

Kako biste spriječili potencijalnu opasnost od gubljenja podataka uzrokovanu slučajnim djelovanjem ili kvarom IC rekordera, savjetujemo da napravite zaštitne kopije snimljenih poruka na vrpcu, računalo i sl.

Tehnički podaci

Dio za snimanje IC rekordera

Kapacitet (iskoristivi)

ICD-SX750:

2 GB (približno 1,9 GB = 2 047 737 856 bajtova)

ICD-SX850:

4 GB (približno 3,82 GB = 4 108 156 928 bajtova)

Dio kapaciteta memorije koristi se za upravljanje podacima.

Vrijeme snimanja*1

Pogledajte str. 32.

*1 Kad namjeravate dugotrajno kontinuirano snimati, možda ćete tijekom snimanja trebati zamijeniti baterije novima. Za detalje o trajanju baterije, pogledajte str. 17.

Frekvencijski raspon

- LPCM 44/16: 50 - 20 000 Hz
- LPCM 22/16: 50 - 10 000 Hz
- MP3 192k: 50 - 16 000 Hz
- MP3 128k: 50 - 16 000 Hz
- MP3 48k: 50 - 14 000 Hz
- LPEC STHQ: 50 - 20 000 Hz
- LPEC ST: 50 - 16 500 Hz
- LPEC STLP: 50 - 7000 Hz
- LPEC SP: 50 - 6000 Hz
- LPEC LP: 50 - 3500 Hz

Brzine prijenosa i frekvencije uzorkovanja za MP3 datoteke*2

Brzina prijenosa: 32 - 320 kbps, VBR

Frekvencije uzorkovanja: 16/22,05/24/32/44,1/48 kHz

*2 Podržana je i reprodukcija MP3 datoteka snimljenih pomoću IC rekordera. Nisu podržani svi uređaji za kodiranje.

Brzina prijenosa i frekvencije uzorkovanja*3 kod WMA datoteka

Brzina prijenosa: 32 - 192 kbps, VBR

Frekvencije uzorkovanja: 44,1 kHz

*3 WMA Ver. 9 je kompatibilna, međutim, MBR (Multi Bit Rate), Lossless, Professional i Voice nisu podržani.

Ne može se reproducirati datoteka sa zaštitom od kopiranja.

Nisu podržani svi uređaji za kodiranje.

Općenito

Zvučnik

Približno 16 mm promjera

Izlazna snaga

150 mW

Ulaz/izlaz

- Priključnica za mikrofon (mini, stereo)
 - ulaz za napajanje, minimalna ulazna razina 0,9 mV, 3 kilohma ili manja impedancija mikrofona
- Priključnica za slušalice (mini, stereo)
 - izlaz za slušalice 8 - 300 ohma
- USB priključak
 - Kompatibilno s High-Speed USB

Kontrola brzine reprodukcije (DPC)

–75% do +200%

Napajanje

Dvije NH-AAA punjive baterije: 2,4 V DC

Dvije LR03 (veličina AAA) alkalne baterije: 3 V DC

Radna temperatura

5°C - 35°C

Dimenzije (š/v/d) (bez dijelova koji strše i kontrola) (JEITA)*4

31,3 x 130 x 15,4 mm

Masa (JEITA)*4

Približno 77 g zajedno s NH-AAA punjivim baterijama

*4 Izmjerena vrijednost prema standardima JEITA (Japan Electronics and Information Technology and Industries Association)

Isporučeni pribor

Pogledajte str. 7.

Dodatan pribor

Aktivni zvučnik SRS-M50

Electret kondenzatorski mikrofon ECM-CS10,

ECM-CZ10, ECM-TL1

Audio kabel RK-G136, RK-G139 (osim za Europu)

USB AC adapter AC-U50A

Punjiva baterija NH-AAA-B2K

Punjač baterije BCG-34H52KA

Kod vašeg prodavatelja možda nećete pronaći neki od gore navedenog pribora. Molimo, za dodatne informacije obratite se dobavljaču.

Dizajn i tehnički podaci podložni su promjenama bez najave. Proizvođač ne preuzima odgovornost za eventualne tiskarske pogreške.

Zaštitni znakovi

- Microsoft, Windows, Windows Vista, Windows Media, Outlook, DirectX i logotipi su zaštitni znaci tvrtke Microsoft Corporation registrirani u SAD-u i/ili drugim zemljama.
- Apple i Macintosh su zaštitni znakovi tvrtke Apple Inc. registrirani u SAD-u i drugim zemljama.
- Pentium je registrirani zaštitni znak tvrtke Intel Corporation.
- Nuance, Nuance logotip, Dragon, Dragon NaturallySpeaking i RealSpeak su zaštitni znakovi i/ili registrirani zaštitni znakovi tvrtke Nuance Communications, Inc. registrirani u SAD-u i/ili drugim zemljama.
- MPEG Layer-3 tehnologija audio kodiranja i patenti su licenca tvrtki Fraunhofer IIS i Thomson.
- "Memory Stick" i  su zaštitni znaci tvrtke Sony Corporation.
- "LPEC" i **LPE** su registrirani zaštitni znaci tvrtke Sony Corporation.
- Američki i drugi strani patenti koriste se prema licenci tvrtke Dolby Laboratories.

Svi drugi zaštitni znakovi i registrirani zaštitni znakovi su u vlasništvu njihovih tvrtki. Nadalje, oznake "™" i "®" ne spominju se na svim mjestima u ovom priručniku.

"Digital Voice Editor" koristi sljedeće softverske module:
Microsoft DirectX Runtime 9.0c
©2004 Microsoft Corporation. Sva prava zadržana.

<http://www.sony.net/>