

SONY®

Digitaalisanelin

Käyttöohjeet

IC RECORDER

ICD-SX25/SX35/SX45/SX55

USA:ssa asuville asiakkaille

Malli- ja sarjanumerot

Mallinumero sijaitsee laitteen takaosassa ja sarjanumero paristotilan sisällä. Kirjoita sarjanumero alla olevaan tilaan. Ilmoita nämä numerot aina kun olet yhteydessä Sony edustajaan tätä tuotetta koskevassa asiassa.

Mallinro ICD-SX25/SX35/SX45/SX55 Sarjanro _____

TIEDOTE

Tämä laite on testattu ja sen on todettu noudattavan FCC:n sääntöjen osan 15 mukaisia, Luokka B:n digitaalisille laitteille asetettujen vaatimusten rajoja. Nämä rajat on suunniteltu kohtuullisen suojan takaamiseksi haitallisia häiriöitä vastaan silloin kun laitetta käytetään asuinhuoneistossa. Tämä laite tuottaa, käyttää ja voi säteillä radiotaajuusenergiaa, ja ellei sitä asenneta ohjeiden mukaisesti, se saattaa haitallisesti häiritä radioliikennettä.

Mutta ei ole myöskään täysiaikaista takeita sille, ettei häiriöitä esiintyisi missä tahansa asennuksessa. Jos tämä laite aiheuttaa haitallisia häiriöitä radio- tai tv-vastaanottoon, mikä voidaan todeta kytkemällä tämä laite päälle ja pois päältä vastaanottimen ollessa päällä, laitteen omistajaa suositellaan yrittämään häiriöiden poistamista yhdellä tai useammalla seuraavista toimenpiteistä:

- Suuntaa antenni uudelleen tai vaihda sen sijaintipaikkaa.
- Siirrä laite etäämmälle vastaanottimesta.
- Kytke laitteen virtajohto pistorasiaan, joka on eri virtapiirissä kuin vastaanottimen pistorasia.
- Kysy neuvoa laitteen myyneestä liikkeestä tai kokeneelta radio/tv-asentajalta.

Laitteen omistajaa muistutetaan siitä, että kaikki laitteeseen itse tehdyt muutokset tai korjaukset, joita ei nimenomaisesti mainita näissä käyttöohjeissa, saattavat mitätöidä laitteen omistajan oikeuden käyttää tätä laitetta.

Jos tästä tuotteesta on jotakin kysyttävää, voit soittaa numeroon: Sony Customer Information Services Center 1-800-222-7669 tai käydä kotisivulla <http://www.sony.com/>

Yhdenmukaisuusvakuutus

Kauppanimi	: SONY
Malli	: ICD-SX25
Vastuullinen osapuoli	: Sony Electronics Inc.
Osoite	: 16450 W. Bernardo Dr, San Diego, CA 92127 USA
Puhelinnumero	: 858-942-2230

Tämä laite noudattaa FCC:n sääntöjen osan 15 mukaisia määräyksiä. Sen käyttö on kahden seuraavan ehdon alaisista: (1) Tämä laite ei saa tuottaa haitallisia häiriöitä, ja (2) tämän laitteen tulee sietää mitä tahansa vastaanottamiensa häiriöitä, myös sellaisia, jotka saattavat aiheuttaa toimintavian.

CE-merkintä on rajoitettu käytettäväksi ja on voimassa ainoastaan niissä maissa, joissa sillä on lainvoima, etupäässä ETA-maissa (Euroopan talousalue).

Huomautus käyttäjälle

Ohjelma © 1999, 2000, 2001, 2002, 2003, 2004 Sony Corporation -asiakirjat © 2004 Sony Corporation

Kaikki oikeudet pidätetään. Tätä käsikirjaa tai siinä kuvattua ohjelmistoa ei saa osittain tai kokonaisuudessaan tuottaa uudelleen, kääntää tai muuntaa mihinkään koneella luettavaan muotoon ilman etukäteen Sony Corporationilta hankittua kirjallista lupaa.

SONY EI OLE MISSÄÄN TAPAUKSESSA VASTUUSSA MISTÄÄN OIKEUDEN LOUKKAUKSEEN, SOPIMUKSEEN TAI MIHINKÄÄN MUUHUN TÄMÄN KÄSIKIRJAN, OHJELMISTON TAI MUIDEN NIISSÄ OLEVIEN TIETOJEN TAI NIIDEN KÄYTÖN AIHEUTTAMAAN TAI SIIHEN LIITTYVÄÄN ASIAAN PERUSTUVISTA SATUNNAISISTA, SEURAUKSELLISISTA TAI ERITYISISTÄ VAHINGOISTA.

Sony Corporation varaa itselleen oikeuden tehdä haluamia muutoksia tähän käsikirjaan tai siinä oleviin tietoihin milloin tahansa ja ilman ennakoilmoitusta.

Myös erillinen käyttäjälisenssipidäminen saattaa säädellä tässä käsikirjassa kuvattua ohjelmistoa.

- Tätä ohjelmistoa on tarkoitettu käyttämään Windows-käyttöjärjestelmällä, eikä sitä voi käyttää Macintoshissa.
- Laitteen mukana toimitettu liitäntäjohto on tarkoitettu käytettäväksi digitaalisanelimissa ICD-SX25/SX35/SX45/SX55. Et voi kytkeä sillä muita digitaalisanelimia.

Tiedote

IMYYJÄ EI OLE MISSÄÄN TAPAUKSESSA VASTUUSSA MINKÄÄN VIALLISEN LAITTEEN TUOTTAMISTA TAI MINKÄÄN LAITTEEN KÄYTÖSTÄ AIHEUTUVISTA MINKÄÄNLAISISTA SUORISTA, SATUNNAISISTA TAI SEURAUKSELLISISTA VAHINGOISTA TAI MISTÄÄN NIIDEN AIHEUTTAMISTA MENETYKSISTÄ TAI KULUISTA.

Tavaramerkit

- "LPEC" ja **LPE** ovat Sony Corporationin tavaramerkkejä.
- IBM ja PC/AT ovat International Business Machines Corporationin rekisteröityjä tavaramerkkejä.
- Microsoft, Windows ja Outlook ovat Microsoft Corporationin USA:ssa ja muissa maissa rekisteröimiä tavaramerkkejä.
Copyright © 1995 Microsoft Corporation.
Kaikki oikeudet pidätetään.
Portion Copyright © 1995 Microsoft Corporation
- Apple ja Macintosh ovat Apple Computer Inc:n USA:ssa ja muissa maissa rekisteröimiä tavaramerkkejä.
- Pentium on Intel Corporationin rekisteröity tavaramerkki.
- USAn ja ulkomaan patenteihin on saatu lisenssi Dolby Laboratoriesilta.
- NaturallySpeaking ja Dragon Systems ovat ScanSoft Inc:n omistamia tavaramerkkejä, ja ne on rekisteröity USA:ssa ja/tai muissa maissa.
- Kaikki muut tavaramerkit ja rekisteröidyt tavaramerkit ovat niiden haltijoiden tavaramerkkejä tai rekisteröityjä tavaramerkkejä. Tämän lisäksi symboleja "TM" eikä "®" kirjoiteta esiin joka kerta tässä käsikirjassa.

"Digital Voice Editor" käyttää ohjelmistomodulleja alla kuvatun mukaisesti: Microsoft® DirectX®

© 2001 Microsoft Corporation. Kaikki oikeudet pidätetään.

Sisältö

Käytön valmistelu

Kohta 1: Paristojen asettaminen sanelimeen	6
Paristojen vaihto	7
Kohta 2: Kellonajan asetus	8

Perustoiminnot

Viestien äänittäminen	10
Vihjeitä sisäänrakennetun mikrofonin käytöstä	13
Vaivattomien äänitustoimintojen käyttö	14
Ulkopuolisella mikrofonilla tai toisen laitteen avulla äänittäminen	16
Ulkopuolisella mikrofonilla äänittäminen	16
Toisesta laitteesta äänittäminen	16
Toisen laitteen avulla äänittäminen	17
Viestien toistaminen	18
Näytön käyttö	23
Näyttötilan valinta	26
Näytön sulkeminen	28

Eri toistotavat

Toistoäänen säätäminen vahvistamalla huonosti kuuluvia ääniä	
— Digitaalinen äänenvahvistustoiminto	29
Toistonopeuden säätäminen	
— DPC (Digitaalinen käyntinopeuden säätö)	30
Kirjanmerkin lisääminen	32
Määrätyn kohdan toistaminen jatkuvalla toistolla	
— Jakson A–B jatkuva toisto	33

Viestien editointi

Äänityksen lisääminen	34
Äänityksen lisääminen aikaisemmin äänitettyyn viestiin	34
Päälleäänittävän äänityksen lisääminen toiston aikana	35
Viestien poistaminen	36
Viestien poistaminen yksi kerrallaan	36
Kansion kaikkien viestien poistaminen	38
Viestien jakaminen kahtia/Viestien yhdistäminen	39
Viestin jakaminen	39
Viestien yhdistäminen	41
Viestien siirtäminen toiseen kansioon	42
Prioriteettimerkkien lisääminen — Prioriteettimerkkitoiminto	43
Prioriteettimerkkien lisääminen pysäytystilassa	43
Prioriteettimerkkien lisääminen toistotilassa	44

Muut toiminnot

Viestin toisto haluttuna ajankohtana hälytystoiminnolla	45
OPR-ilmaisimen sammuttaminen (LED)	49
Tahattoman käytön estäminen — HOLD-toiminto	50
Lisääänityksen käyttö	51
Asetusten muuttaminen — MENU	52
“Digital Voice Editor” -ohjelmiston käyttö	55

Lisätietoja

Yleisiä käyttöohjeita	57
Vianetsintä	58
Digitaalisanelimen vikailmoitukset	61
Järjestelmän rajoitukset	63
Tekniset tiedot	64
Osien ja säädinten hakemisto	65
Hakemisto	67

► Käytön valmistelu

Kohta 1: Paristojen asettaminen sanelimeen

- 1 Siirrä ja nosta ylös paristotilan kansi.

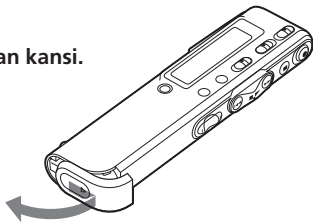

- 2 Aseta paristotilaan kaksi LR03-alkaliparistoa (AAA-koko) niiden navat oikein päin, ja sulje paristotilan kansi.

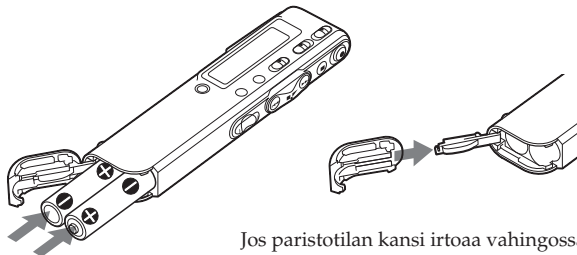

Jos paristotilan kansi irtoaa vahingossa, kiinnitä se takaisin paikalleen kuvan osoittamalla tavalla.

Kellon asetusnäyttö ilmestyy näytölle silloin kun paristot asetetaan laitteeseen 1. kerran tai silloin kun siinä ei ole ollut paristoja pitkään aikaan. Lue lisätietoja päiväyksen ja kellonajan asettamisesta s. 8–9 kappaleen "Kohta 2: Kellonajan asettaminen" kohdista 3-6.

Käyttö verkkovirralla (Paitsi Korean ja Kiinan kansantasavallan malleissa)

Kytke verkkolaite AC-E30HG (ei sisälly toimitukseen) laitteen DC IN 3V -liitäntään ja pistorasiaan. Älä käytä mitään muuta verkkolaitetta.



Pistokkeen napaisuus

Paristojen vaihto

Näytössä näkyvä paristoilmaisain näyttää paristojen tilan.

Huomautuksia

- Älä käytä mangaaniparistoja tässä laitteessa.
- Paristoja vaihdettaessa aseta uudet paristot laitteeseen 3 minuutin sisällä vanhojen pois ottamisesta. Muuten näytölle voi ilmestyä kellonajan asetuksen näyttö tai väärä päiväys ja kellonaika silloin kun asetat uudet paristot paikalleen. Aseta silloin päiväys ja kellonaika uudelleen. Äänitetyt viestit ja hälytysasetukset säilyvät kuitenkin tällöinkin muistissa.
- Älä yritä ladata kuivaparistoja.
- Jos tiedät, ettet tule käyttämään laitetta pitkään aikaan, ota paristot pois siitä niiden vuotamisesta johtuvan syöpyymisen estämiseksi.

Paristojen jäännösajan ilmaisin



: Vaihda molemmat paristot uusiin.



: Laitteen toiminta keskeytyy.

Paristojen käyttöikä* (Sonyn alkaliparistot LR03 (SG))

Äänitystila:	ST (Stereo)	STLP	SP	LP
Äänityksessä:	Noin 12 h	Noin 14 h	Noin 16 h	Noin 20 h
Toistossa:	Noin 9 h	Noin 9 h	Noin 11 h	Noin 13 h

(h = tuntia)

- * Keskeytymättömässä äänityksessä/toistossa
- * Sisäisen kaiuttimen avulla normaalilla kuunteluvoimakkuudella toistettaessa
- * Paristojen kesto saattaa olla lyhyempi laitteen käyttötavasta riippuen.

ACCESS-viestiä koskeva huomautus

Laitte käsittelee dataa silloin kun ACCESS-viesti ilmestyy näyttöön tai OPR-ilmaisain vilkkuu oranssina. Laitteen käsitellessä dataa älä ota siitä pois paristoja tai irrota sen verkkolaitetta (paitsi Korean ja Kiinan kansantasavallan malleissa). Jos teet niin, data voi vahingoittua.



Huomautus

Jos laite asetetaan käsittelemään liian suurta määrää dataa, näytölle voi ilmestyä pitemmäksi aikaa viesti ACCESS. Tämä ei merkitse, että laitteessa olisi jokin vika. Odota, kunnes viesti katoaa, ja ala käyttää laitetta vasta sen jälkeen.

Kohta 2: Kellonajan asetus

Kello pitää asettaa aikaan hälytystoiminnon käyttämiseksi tai päiväyksen ja kellonajan tallentamiseksi.

Kellon asetusnäyttö ilmestyy näytölle silloin kun paristot asetetaan laitteeseen 1. kerran tai silloin kun siinä ei ole ollut paristoja pitkään aikaan. Jatka tällöin kohdasta 4.

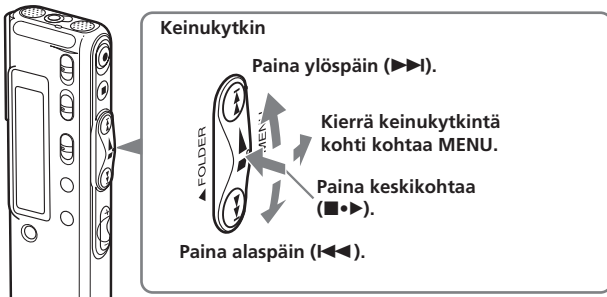

1 Kierrä keinukytintä kohti kohtaa MENU.

The menu mode will be displayed in Valikkotila ilmestyy näyttöön.

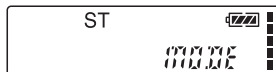

2 Valitse SET DATE painamalla keinukytintä ylös- tai alaspäin (▶▶/◀◀).

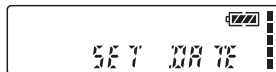

3 Paina keinukytintä (■▶).

Päiväyksen ja kellonajan asetusikuna tulee esiin. Vuosilukemien numerot alkavat vilkkua.



4 Aseta päiväys.

- ① Paina keinukytintä ylös- tai alaspäin (▶▶/◀◀) valitaksesi vuosilukemien numerot.

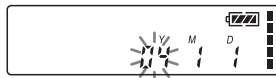

- ② Paina keinukytkintä (■•▶).
Kuukausilukemien numerot alkavat vilkkua.

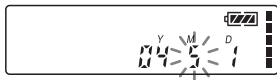

- ③ Aseta ensin kuukausi ja sen jälkeen päivä, ja paina keinukytkintä (■•▶).
Tuntilukemat alkavat vilkkua.

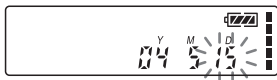

5 Aseta kellonaika.

- ① Paina keinukytkintä ylös- tai alaspäin (▶▶|/|◀◀) valitaksesi tuntilukemien numerot.
② Paina keinukytkintä (■•▶).
Minuuttilukemat alkavat vilkkua.
③ Aseta minuutit.
④ Paina keinukytkintä (■•▶).
Valikkotila tulee esiin uudelleen.

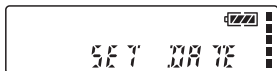

Huomautus

Ellet paina keinukytkintä (■•▶) vähintään minuuttiin, kellonajan asetustila peruuntuu ja näyttö palaa normaalinäyttöön.

6 Kierrä keinukytkintä kohti kohtaa MENU.

Näyttö palaa normaalinäyttöön.

- ☞ Jos laitetta ei käytetä 3 sekuntiin pysäytystilassa sen jälkeen kun kellonaika on asetettu, näyttö siirtyy näyttämään kunkinhetkistä aikaa (s. 26).

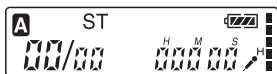

► Perustoiminnot

Viestien äänittäminen

Voit äänittää 99 viestiä kuhunkin kolmesta kansiosista (A, B ja C). Voit äänittää viestit jollakin kolmesta tavasta:

- Lisätä äänityksen viimeksi äänitetyn viestin perään
- Lisätä äänityksen osaksi edellistä äänitystä (s. 34)
- Lisätä päälleäänittävän äänityksen (s. 35)

Tässä kappaleessa selostetaan äänityksen lisääminen viimeksi äänitetyn viestin perään.

Viesti 1	Viesti 2	Viesti 3	Tyhjä tila
----------	----------	----------	------------



Uuden viestin äänittäessäsi...

Viesti 1	Viesti 2	Viesti 3	Viesti 4	
----------	----------	----------	----------	--

Äänitetty viimeksi
äänitetyn viestin perään

Enimmäisäänitysaika

Kaikkien kansiodien enimmäisäänitysaika on seuraavan taulukon mukainen: Voit äänittää viestejä aina enimmäisäänitysaikaan asti myös vain yhteen kansioon.

Äänitystila*:	ST	STLP	SP	LP
ICD-SX25	1 h 25 min.	2 h 45 min.	4 h 20 min.	11 h 35 min.
ICD-SX35	2 h 50 min.	5 h 35 min.	8 h 50 min.	23 h 40 min.
ICD-SX45	5 h 50 min.	11 h 15 min.	17 h 50 min.	47 h 35 min.
ICD-SX55	11 h 45 min.	22 h 40 min.	35 h 55 min.	95 h 50 min.

(h: tuntia/min: minuuttia)

* Äänitystilat (Paremmalla äänenlaadulla äänittämiseksi valitse ST- tai STLP-tila. Lue lisätietoja äänitystilan vaihtamisesta s. 53.):

ST: Normaali stereoäänitystila/STLP: Noin 2 kertaa normaalia pitempi stereoäänitystila

SP: Normaali monoäänitystila/LP: Noin 3 kertaa normaalia pitempi monoäänitystila

Huomautuksia

- Tarkista paristoilmalukemat ennen pitkän äänityksen tekemistä (s. 7).
- Käyttöolosuhteet määräävät enimmäisäänitysaajan ja äänitettävien viestien enimmäismäärän.
- Jotta välttyisit paristojen vaihdolta pitkään kestävä äänityksen aikana, käytä verkkolaitetta (ei sisälly toimitukseen) (Paitsi Korean ja Kiinan kansantasavallan malleissa).
- Saatavissa olevat mallit saattavat vaihdella maasta tai alueesta toiseen.
- Äänityslaitteeseen kosketettaessa tai sitä vahingossa hangattaessa syntyvät äänet saattavat tulla äänitetyiksi.

1

Valitse kansio.

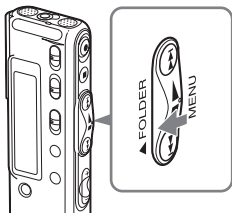

Kierrä keinukytkintä kohti kohtaa FOLDER niin monta kertaa kuin tarvitaan saadaksesi esiin kansion (A, B, tai C), johon haluat tallentaa viestit.

Valittu kansio

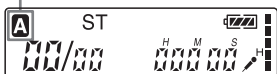

2

Käynnistä äänitys.

Sisään-
rakennettu
mikrofoni

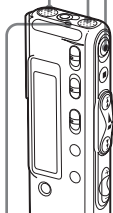

- 1 Paina ●REC/REC PAUSE -painiketta. Painiketta ●REC/REC PAUSE ei tarvitse pitää sisäänpainettuna äänityksen aikana.

- 2 Puhu sisäänrakennettuun mikrofoniin.

OPR-ilmaisain

(palaa punaisena äänityksen aikana**)

Äänitystilä

Jäännösmuistin ilmainen

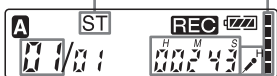

Nykyisen viestin numero

Mikrofonin herkkyys

Laskurin näyttö*

* Valikon kohdasta DISP valittu näyttö (s. 26) tulee esiin.

**Jos valikosta on LED-asetukseksi asetettu OFF, OPR-ilmaisain sammuu (s. 49).

Huomautuksia

- Älä ota pois paristoja tai irrota verkkolaitetta OPR-ilmaisimen vilkkuessa tai vaihtuessa oranssiksi (Paitsi Korean ja Kiinan kansantasavallan malleissa). Jos teet niin, data voi vahingoittua.
- Äänitettyyn ääneen voi tulla kohinaa silloin kun jokin esine, kuten sormesi yms. vahingossa hankaa tai raapii laitetta äänityksen aikana.

Jatkuu

Viestien äänittäminen (jatkoa)

3 Keskeytä äänitys.

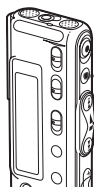

Paina ■STOP-painiketta.

Laite pysähtyy nykyisen äänityksen alkuun. If you do not change the folder after you stop recording, the next time you record you will record in the same folder.

Muut toiminnot

Halutessasi	Paina
tauottaa äänityksen*	Paina ●REC/REC PAUSE. Äänitystauon aikana OPR-ilmaisain vilkkuu punaisena ja PAUSE-ilmaisain vilkkuu näyttöikkunassa.
keskeyttää tauon ja jatkaa äänitystä	Paina ●REC/REC PAUSE uudelleen. Äänitys jatkuu siitä kohdasta. (Äänityksen lopettamiseksi kokonaan äänitystauon jälkeen paina ■STOP.)
tarkistaa nykyisen äänityksen välittömästi	Paina keinukytintä (■●▶). Äänitys keskeytyy ja toisto käynnistyy juuri äänitetyn viestin alusta.
tarkistaa äänityksen sen aikana	Pidä keinukytin painettuna alas (◀◀) äänityksen tai äänitystauon aikana. Äänitys keskeytyy ja voit hakea taaksepäin kuuntelemalla pikatoistettua ääntä. Kun olet päästänyt keinukytimen, toisto käynnistyy siitä kohdasta. Voit lisätä päälleäänittävän äänityksen siitä kohdasta.

* Taukotila keskeytyy automaattisesti tunnin päästä siitä kun olet tauottanut äänityksen, ja laite siirtyy pysäytystilaan.

Vihjeitä sisäänrakennetun mikrofonin käytöstä

Määrättyyn suuntaan toistettavan äänen äänittäminen

Äänittäaksesi ääntä, joka tulee suunnilleen samasta pisteestä, siirrä DIRECTNL-kytkin ON-asentoon. Käytä tätä asetusta äänittäessä konferenssia tai kokousta, jota pidetään suurissa tiloissa tms.

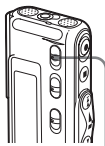

DIRECTNL

Huomautus

DIRECTNL-kytkin toimii ainoastaan SP- tai LP-äänitystiloiissa. Ääni tallennetaan ST- tai STLP-tilassa, jolloin korkeatasoinen äänentoisto on tärkeää, stereotilassa riippumatta DIRECTNL-kytkimen ON/OFF-asennosta. Yksityiskohtaisia tietoja eri äänitystiloiista on s. 53.

Monesta eri pisteestä tulevan äänen äänittäminen (äänitys kaikista suunnista)

Siirrä DIRECTNL-kytkin OFF-asentoon.

Sisäänrakennetun mikrofonin herkkyyden valitseminen

Voit valita mikrofonin herkkyyden asettamalla valikosta SENS-asetuksen (s. 53) äänitystilanteen mukaisesti:

- H (korkea): Hiljaisten äänten äänittämiseksi kokouksessa tai äänityksen tekemiseksi hiljaisissa ja/tai suurissa tiloissa.
- L (matala): Sanelun äänittämiseksi tai äänityksen tekemiseksi meluisissa tiloissa.

Voit vaihtaa SENS-asetusta valikosta äänityksen aikana.

Viestien äänittäminen (jatkoa)

Vaivattomien äänitystoimintojen käyttö

Äänityksen tarkkailu

Sisäänrakennetulla mikrofonilla äänitettäessä voit kytkeä laitteen mukana toimitetut tai muut kuulokkeet  (kuuloke) -liitäntään ja tarkkailla äänitystä niillä. Voit säätää kuultavaa äänenvoimakkuutta VOL +/- -painikkeilla, mutta äänitystaso on aina kiinteä.

Huomautus

Jos lisää liikaa äänenvoimakkuutta tai asetat kuulokkeet lähelle mikrofonia äänitystä tarkkailemassasi, mikrofoni voi reagoida kuulokkeista tulevaan ääneen aiheuttamalla akustista kiertoa (ulinaa).

Äänityksen automaattinen käynnistäminen ensimmäiseksi kuuluvalla äänellä — Pitkälle kehitetty VOR-toiminto

Voit asettaa valikosta käyttöön VOR-toiminnon (ääniohjatun äänityksen). Jos VOR-asetus on asetettu päälle (on), äänitys käynnistyy tallentimen rekisteröidessä jonkin äänen, jolloin näyttöön ilmestyy VOR-ilmaisim. Äänitys tauottuu, ellei mitään ääntä rekisteröidä, jolloin näytöllä näkyy selVOR PAUSE. Voit muuttaa VOR-asetusta valikosta äänityksen aikana (s. 53).

Huomautus

VOR-toiminto reagoi käyttöpaikassa kuuluviin ääniin. Aseta mikrofonin SENS-herkkyysasetus (sivu 53) äänitystilanteen mukaisesti. Ellei äänitystoiminto toimi tyydyttävällä tavalla sen jälkeen kun olet muuttanut mikrofonin herkkyysasetusta tai silloin kun tarkoituksena on tehdä tärkeä äänitys, aseta VOR-asetus kohtaan OFF.

Jäännösmuistin ilmainen

Jäännösmuistin ilmainen pienenee äänityksen aikana yhdellä palkilla kerrallaan. Kun jäljellä oleva äänitysaika on 5 minuuttia, jäännösmuistin ilmainen alkaa vilkkua.



Kun aikaa on jäljellä 1 minuutti, jäännösmuistin ilmainen alkaa vilkkua näytössä näyttötilasta riippumatta (s. 26).

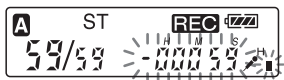

Muistin loppuessa äänitys keskeytyy automaattisesti ja FULL-ilmainen alkaa vilkkua näytössä sekä hälytysääni tulee kuuluviin. Äänityksen jatkamiseksi poista ensin muutamia vanhoista viesteistä (s. 36).

Huomautus

Jos asetat BEEP-asetukseksi (s. 54) OFF, hälytysääni (piippaus) ei tule kuuluviin.

Ulkopuolisella mikrofonilla tai toisen laitteen avulla äänittäminen

Voit äänittää digitaalisanelimeen ulkopuolisen mikrofonin tai muun laitteen (kela/kasettinauhuri, MiniDisc-soitin, tms.) avulla. Käyttämästäsi laitteesta riippuen kytke se digitaalisanelimeen seuraavalla tavalla. Käyttökelpoisista lisälaitteista on lisätietoja lähimmässä Sonya myyvässä liikkeessä.

Ulkopuolisella mikrofonilla äänittäminen

Kytke ulkopuolinen mikrofoni (mikrofoni) -liitäntään. Kytkiessäsi paikalleen ulkoisen mikrofonin anelimen sisäänrakennettu mikrofoni passivoituu automaattisesti. Kun "plug in power" -tyyppinen mikrofoni kytketään anelimeen, anelini syöttää siihen virtaa automaattisesti.

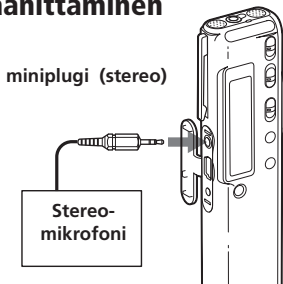

☞ Suositellut mikrofonyypit

Voit käyttää Sonyn ECM-CS10 -elektreettikondensaattorimikrofonia (ei sisälly toimitukseen).

Toisesta laitteesta äänittäminen

Toisen laitteen ääntä digitaalisanelimella äänitettäessä kytke digitaalisanelimen (mikrofoni) -liitäntä toisen laitteen (kasetti/kelanauhuri yms.) kuulokeliitäntään käyttämällä vastuksella varustettua audioliitäntäjohtoa.

Ennen kuin käynnistät äänityksen, valitse mikrofonin herkkyysasetus asettamalla valikosta SENS-asetukseksi (s. 53) "H" (korkea).

Huomautus

Jos käytät vastuksetonta audioliitäntäjohtoa, äänestä saattaa tulla katkonainen. Tarkista, että käytät vastuksellista audioliitäntäjohtoa.

Toisen laitteen avulla äänittäminen

Digitaalisanelimelta toiselle laitteelle äänittämiseksi kytke digitaalisanelimen  (kuuloke) -liitäntä toisen laitteen audiotuloliitäntään (miniliitäntä, stereo).

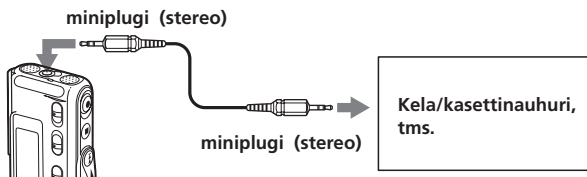

Viestien toistaminen

Jos haluat toistaa aiemmin äänitetyn viestin, aloita kohdasta 1.
Kun haluat toistaa viestin, jonka olet juuri äänittänyt, aloita kohdasta 3.

1 Valitse kansio.

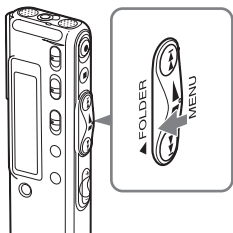

Kierrä keinukytkin kohti kohtaa FOLDER niin monta kertaa kuin tarvitaan saadaksesi esiin kansion (A, B, tai C), jonka viestejä haluat toistaa.

Valittu kansio

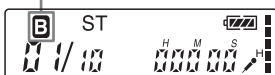

2 Valitse viestin numero.



Paina keinukytkintä ylös- tai alaspäin (▶▶)/|◀◀) saadaksesi esiin halutun viestinumeron.

- Paina kytkintä ylöspäin (▶▶): seuraavan viestinumeron valitsemiseksi.
- Paina kytkintä alaspäin (|◀◀): edellisen viestinumeron valitsemiseksi.

Valittu viestinnumero

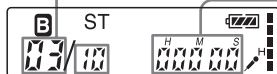

Laskurin näyttö*

Kansion viestien lukumäärä

* Valikon kohdasta DISP valittu näyttö (s. 26) tulee esiin.

3

Käynnistä toisto.

(kuuloke) -liitäntä

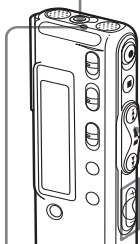

① Press the jog lever (■▶).



Laskurin näyttö*

② Säädä äänenvoimakkuus VOL+ /- -painikkeilla.

OPR-ilmaisain

(palaa vihreänä toiston aikana**)

* Valikon kohdasta DISP valittu näyttö (s. 26) tulee esiin.

**Jos valikon LED-asetukseksi on asetettu OFF, OPR-ilmaisain sammuu (s. 49).

Toistettuasi yhden viestin laite pysähtyy seuraavan viestin alkuun. Kun kansion viimeinen viesti on toistettu, laite pysähtyy viimeisen viestin alkuun.

Kuuntelu paremmalla äänenlaadulla

Äänenlaatu paranee seuraavalla tavalla:

• Kuulokeilla kuunteleminen

Kytke toimitetut tai muut stereokuulokkeet (eivät sisälly toimitukseen), jotka on mainittu lisälaitteina kappaleessa "Tekniset tiedot" (s. 64)

(kuuloke) -liitäntään. Sisäänrakennettu kaiutin kytkeytyy automaattisesti päältä.

• Ulkoisen kaiuttimen avulla kuunteleminen

Kytke aktiivinen tai passiivinen kaiutin (ei sisälly toimitukseen)

(kuuloke) -liitäntään.

Jatkuu

Viestien toistaminen (jatkoa)

Muut toiminnot

Halutessasi	Paina
keskeyttää toiminnon nykyiseen kohtaan (Toistotaukotoiminto)	Paina ■STOP-painiketta tai keinukytkintä (■•▶). Toiston jatkamiseksi tästä kohdasta paina keinukytkintä (■•▶) uudelleen.
siirtyä nykyisen viestin alkuun.*	Paina keinukytkin kerran (◀◀) alas.**
siirtyä edellisiin viesteihin	Paina keinukytkintä alas (◀◀) useita kertoja. (Pidä pysäytystilassa keinukytkin painettuna siirtyäksesi koko ajan taaksepäin viesteissä.)
siirtyä seuraavaan viestiin*	Paina keinukytkintä kerran (▶▶) ylöspäin.**
hypätä seuraaviin viesteihin	Paina keinukytkintä ylöspäin (▶▶) useita kertoja. (Pidä pysäytystilassa keinukytkin painettuna ohittaaksesi useita viestejä kerrallaan.)

* Jos olet asettanut viestiin kirjanmerkin, laite pysähtyy sen kohdalla.

** Nämä toiminnot toimivat silloin kun EASY-S-asetukseksi on asetettu OFF. Lue s. 54 lisätietoja toiminnoista, jotka ovat käytettävissä silloin kun EASY-S-asetus on asetettu päälle ("on").

Toistoäänien säätäminen vahvistamalla huonosti kuuluvia ääniä – Digitaalinen äänenvahvistustoiminto

Siirtäessäsi VOICE UP -kytkimen kohtaan ON, viestin hiljaa toistuvia osia voimistetaan, jolloin voit helposti kuulla myös hiljaiset äänet. Säätämällä äänitystason parhaimmalle tasolle voit saada aikaan tasapainoisen ja myös hiljaiset kohdat paremmin toistavan toistoäänien (s. 29).

Huomautus

Sanelimen ostomaasta riippuen digitaalisen äänenvahvistustoiminnon sanelimessa näkyvä nimi voi vaihdella.

Viestien toistaminen pika- tai hidastetulla toistolla — DPC (Digitaalinen käyntinopeuden säätö)

Säätäessäsi valikosta toistonopeutta DPC-asetuksella (s. 30) voit toistaa viestin nopeasti ja hitaasti siirtämällä DPC-kytkimen kohtaan ON. Asettaessasi toistonopeuden nopeammaksi tai hitaammaksi kuin normaali nopeus, näytölle ilmestyy FAST tai SLOW. Voit vaihtaa asetusta toiston aikana.

Toiston aloituskohdan pikahaku (Helppo haku)

Mikäli EASY-S-asetus on asetettu valikosta päälle ("on") (s. 54), voit pikaisesti paikantaa kohdan, josta haluat käynnistää toiston, painamalla keinukytkintä ylös- tai alaspäin (▶▶I/I◀◀) niin monta kertaa kuin tarvitaan toiston tai toistotaun aikana.

Voit siirtyä noin 3 sekuntia taaksepäin painamalla keinukytkintä (I◀◀) kerran alaspäin, tai noin 10 sekuntia eteenpäin painamalla keinukytkintä (I◀◀) kerran ylöspäin. Tästä toiminnosta on hyötyä silloin kun haluat paikantaa halutun kohdan pitkistä äänityksestä.

Eteen/taaksepäinhaku toiston aikana (Eteenpäinhaku/ Taaksepäinhaku)

- **Eteenpäin hakemiseksi (Cue):** Paina keinukytkintä ylöspäin (▶▶I) toiston aikana ja päästä se kohdassa, josta haluat käynnistää toiston uudelleen.

- **Taaksepäinhaku (Review):** Paina keinukytkintä alaspäin (I◀◀) toiston aikana ja päästä se kohdassa, josta haluat käynnistää toiston.

Laite hakee haluttua kohtaa ääntä hitaalla toistonopeudella toistaen. Tästä on hyötyä esim. silloin kun tallennetta halutaan tarkistaa yksi sana kerrallaan eteen- tai taaksepäin. Jos pidät keinukytkimen keskeytyksettä ylös- tai alaspainettuna, laite alkaa hakea suuremmalla nopeudella.

Laskuri tulee esiin eteen/taaksepäinhaun aikana riippumatta käytetystä toistotila-asetuksesta (s. 26).

☞ *Kun toisto saavuttanut viimeisen viestin loppukohdan*

- Kun viimeinen viesti on toistettu loppuun normaalilla tai pikatoistolla, näytöllä vilkkuu 5 sekunnin ajan END, ja OPR-ilmaisimeen syttyy vihreä valo. (Toistoääni ei tule kuuluviin.)
- Kun END-ilmaisimien lakkua vilkkumasta ja OPR-ilmaisimien sammuu, laite pysähtyy viimeisen viestin alkuun.
- Jos pidät keinukytkimen alaspainettuna (I◀◀) silloin kun END-ilmaisimien vilkkuu, viestit toistetaan pikatoistolla ja normaali toisto käynnistyy kohdasta, jossa päästät painikkeen.
- Jos viimeinen viesti on pitkä ja haluat käynnistää toiston sen jälkimmäiseltä puoliskolta, pidä keinukytkin (▶▶I) ylöspainettuna toistaaksesi viestin loppuun ja paina sekä pidä keinukytkin (I◀◀) sen jälkeen alaspainettuna END-ilmaisimen vilkkuessa haluttuun kohtaan siirtyäksesi.
- Jos kyseessä on muu kuin viimeinen viesti, siirry seuraavan viestin alkuun ja toista sitä taaksepäin, kunnes haluttu kohta on esillä.

Jatkuu

Viestien toistaminen (jatkoa)

Viestin toistaminen jatkuvalla toistolla

— Keskeytymättömän toisto

Jos valikon CONT-asetukseksi (s. 54) on asetettu "on", voit toistaa kansion kaikkia viestejä keskeytymättömällä toistolla. Voit muuttaa asetusta toiston aikana.

Viestin toistaminen jatkuvalla toistolla — Jatkuva toisto

Paina keinukytintä (■•▶) toiston aikana pitempään kuin sekunnin.

"⏪" ilmestyy näyttöön ja valittua viestiä aletaan toistaa jatkuvalla toistolla.

Normaalin toiston jatkamiseksi paina uudelleen keinukytintä (■•▶) Paina toiston keskeyttämiseksi ■STOP-painiketta.

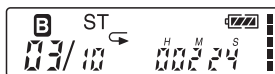

Ⓜ Määrätyn kohdan toistaminen jatkuvalla toistolla — Jakson A-B jatkuva toisto

Voit valita toiston alku- (A) ja loppukohdat (B) ja toistaa niiden välistä jaksoa jatkuvalla toistolla (s. 33).

Näytön käyttö

Näytön osat

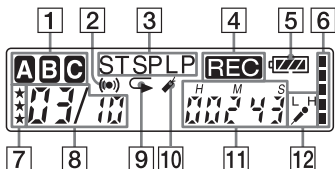

- 1 Kansioilmaisin
Näyttää nykyisen kansion (A, B tai C).
- 2 Hälytyksen ilmaisın (47)
Ilmestyy esiin, kun viestiin on asetettu hälytys
- 3 Äänitystilan ilmaisın (53)
Näyttää nykyisen äänitystilan:
 - ST: Normaali stereo-äänitystila
 - STL P: Noin 2 kertaa normaalia pitempi stereo-äänitystila
 - SP: Normaali mono-äänitystila
 - LP: Noin 3 kertaa normaalia pitempi mono-äänitystila
- 4 REC-ilmaisın (Äänitys) (11)
- 5 Pariston jäännösajan ilmaisın (7)
Verkkolaitteen (ei sisälly toimitukseen) ollessa kytkettynä laitteeseen ilmaisın ei tule esiin (Paitsi Korean ja Kiinan kansantasavallan malleissa).
- 6 Jäännösmuistin ilmaisın (15)
- 7 Prioriteettimerkit (43)
- 8 Valitun viestin numero/
Kansion viestien kokonaismäärä (11, 18)
- 9 Jatkuvan toiston ilmaisın (22, 33)
Ilmestyy esiin viestiä tai sen valittua osaa (A–B) jatkuvalla toistolla toistettaessa.
- 10 Kirjanmerkin ilmaisın (32)
Ilmestyy esiin silloin kun kirjanmerkki on asetettu viestiin.
- 11 Laskuri/Jäännösajan ilmaisın/Äänityspäiväyksen ja -ajan ilmaisın/Kellonajan ilmaisın (26)
Valikon DISP-asetuksella valittu näyttö tulee esiin.
- 12 SENS-ilmaisın (mikrofonin herkkyys) (53)
Näyttää nykyisen mikrofonin herkkyuden:
 - H (korkea) Kokouksessa tai hiljaisissa ja/tai pienissä tiloissa äänittämiseksi.
 - L (matala): Sanelun äänittämiseksi tai äänityksen tekemiseksi meluisissa tiloissa.

Näytön käyttö (jatkuu)

■ Näyttö äänityksen ja toiston aikana

Normaalin äänitys- tai toistotilan aikana näytöllä näytetään äänitettävästä tai toistettavasta viestistä sen numero, äänitystila ja mikrofonin herkkyyden sekä toistolaskuri.

Tilan ilmaisin vilkkuu näytössä normaalista poikkeavassa äänitys- tai toistotilassa, kuten päällekkäisäänitys, A-B-jakson jatkuva toisto tai DPC-toisto.

■ Valikon asetuksen aikana näkyvä näyttö

Valikon asetustilassa valikkoyksiköt ja nykyinen asetus tulevat esiin. Voit vaihtaa asetusta sen vilkkuessa.

Hälytys- ja kelloasetuksia tehtäessä päiväyksen ja kellonajan asetusnäyttö tulee esiin.

Näyttöesimerkkejä



Viesti äänitetään 21. viestiksi kaikista kansio A:n 21 viestistä ST-tilassa mikrofonin H (korkea)-herkkyydellä.



Jos DPC-kytkin on asetettu ON-asettoon toiston käynnistämiseksi nopeasti

LP-äänitystila on valittu.



MODE-valikko

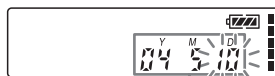

"10. toukokuuta 2004" on valittu.

■ Jäännösajan ja -muistin ilmaisimet

Jos paristot ja muisti loppuvat, jäännösilmaisimet alkavat vilkkua näytössä.

Näyttöesimerkkejä



Jäännösajan lyhentyessä minuuttia lyhyemmäksi

■ Vikatiedotteet

Vikatiedotteet tai -numerot tulevat esiin (s. 62).

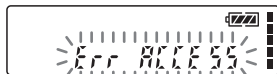

Muistivikanäytön tullessa esiin



Vikanumeron tullessa esiin

Näyttötilan valinta

Voit valita näyttötilan pysäytys-, äänitys- ja toistotiloja varten.

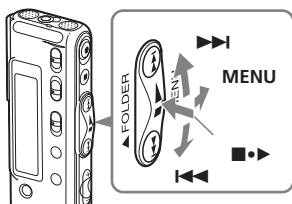

1 Kierrä keinukytkintä kohti kohtaa MENU.

Valikkotila sulkeutuu ja normaalitila tulee esiin.

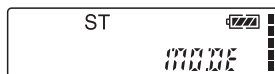

2 Valitse "DISP" painamalla keinukytkintä ylös- tai alaspäin (▶▶I/I◀◀).



3 Paina keinukytkintä (■▶).

Näytön asetusnäyttö ilmestyy näytölle.



4 Paina keinukytkintä ylös- tai alaspäin (▶▶I/I◀◀) valitaksesi näyttötilan.

Näyttötila vaihtuu oikealla osoitetulla tavalla.

COUNTER ↔ REM
↓ ↓
REC TIME ↔ REC DATE

5 Paina keinukytkintä (■▶).

6 Kierrä keinukytkintä kohti kohtaa MENU.

Valikkotila sulkeutuu ja normaalitila tulee esiin.

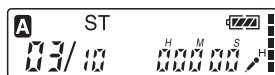

Kellonaikanäytöstä

Jos sanelinta ei käytetä vähintään 3 sekuntiin pysäytystilassa, näyttö siirtyy näyttötila-asetuksesta riippumatta oikealla olevan kuvan mukaiseen kellonaikanäyttöön.

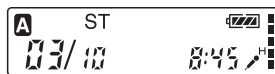

Voit valita näyttötilan seuraavista:

■ COUNTER (kulunut aika)

Viestistä käytetty toisto-/äänitysaika

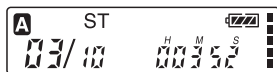

■ REM (jäännösaika)

Toistotilassa: Yhden viestin jäännösaika.

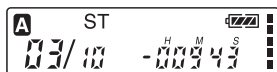

Pysäytys- ja äänitystilassa: Jäljellä olevan äänitysajan ilmaisin.



■ REC DATE (äänityspäiväys)

Toisto- ja toistotaukotiloissa: päiväys, jolloin nykyinen viesti äänitettiin. Äänitystilassa: nykyinen päiväys. (Ellei kelloa ole asetettu aikaan, näytöllä näkyy "--Y--M--D".)

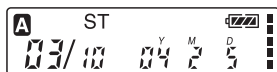

■ REC TIME (äänitysaika)

Toisto- ja toistotaukotiloissa: nykyisen viestin äänityspäiväys ja -aika. Äänitystilassa: nykyinen aika. (Ellei kelloa ole asetettu aikaan, näytölle ilmestyy "--:--".)

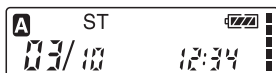

Näyttötilan valinta (jatkoa)

Näytön sulkeminen

Laitteessa ei ole virtakytkintä. Näyttö näkyy aina näyttöikkunassa, eikä tämä suuremmassa määrin lyhennä paristojen käyttöaikaa. Kytke näyttö päältä siirtämällä HOLD-kytkintä nuolen suuntaan pysäytystilassa.

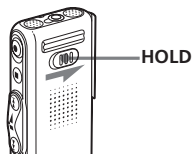

HOLD-ilmaisina vilkkuu näytöllä kolmen sekunnin ajan, minkä jälkeen näyttö sammuu. Näytön päälle kytkemiseksi siirrä HOLD-kytkintä vastakkaiseen suuntaan.



► Eri toistotavat

Toistoäänen säätäminen vahvistamalla huonosti kuuluvia ääniä

— Digitaalinen äänenvahvistustoiminto

Voit saada aikaan tasapainoisen ja myös hiljaiset kohdat paremmin toistavan toistoäänen vahvistamalla äänitetyn viestin huonosti kuuluvia osia ja säätämällä äänitystason parhaimmalle tasolle (Digitaalinen äänenvahvistustoiminto). Tämä toiminto on hyödyllinen kokouksesta tehdyn äänityksen kuuntelussa, jolloin jokaisen puhujan ääni saadaan riittävän hyvälle tasolle.

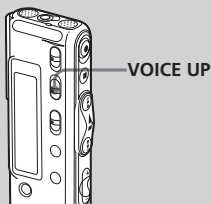

Siirrä toiston tai pysäytystilan aikana VOICE UP -kytkin kohtaan "ON".

Viesti toistetaan säädetyllä äänenvoimakkuudella.

Normaalin toiston jatkaminen

Siirrä VOICE UP -kytkin OFF-asentoon.

Huomautus

Sanelimen ostomaasta riippuen digitaalisen äänenvahvistustoiminnon sanelimessa näkyvä nimi voi vaihdella.

Toistonopeuden säätäminen — DPC (Digitaalinen käyntinopeuden säätö)

Voit säätää toiston nopeutta normaalia kaksi kertaa nopeammasta nopeudesta (+100 %) puoleen normaalista nopeudesta (-50 %). Viesti toistetaan luonnollisella äänensävyllä digitaalisen muokkauksen ansiosta.

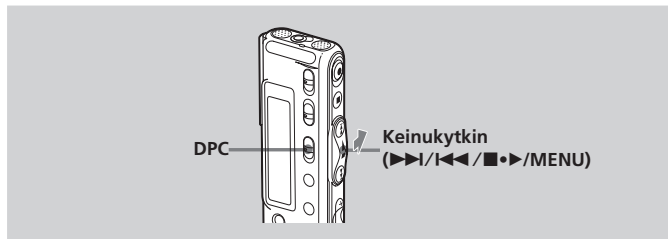

Viestien toistaminen pika- tai hidastetulla toistolla

Siirrä DPC-kytkin asentoon ON.
FAST- tai SLOW-ilmaisain vilkkuu näytöllä 3 sekuntia ja viestiä toistetaan valikosta valitulla nopeudella.

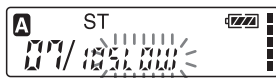
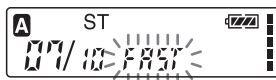

Normaalin toiston jatkaminen

Siirrä DPC-kytkin OFF-asentoon.

Toistonopeuden asettaminen

Voit asettaa toistonopeuden silloin kun DPC-kytkin on asetettu kohtaan ON. Toistonopeuden asetus on voimassa, kunnes sitä muutetaan.

- 1** Kierrä keinukytkintä kohti kohtaa MENU valikkotilan esiinsaamiseksi.

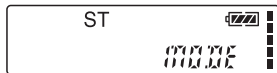

- 2** Paina keinukytkintä ylös- tai alaspäin (▶▶|/|◀◀) valitaksesi kohdan DPC, ja paina sen jälkeen keinukytkintä (■▶).

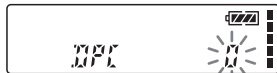

Toistonopeuden asetusnäyttöä tulee esiin. Vilkkuva numero ilmoittaa toistonopeuden prosenttilukuna suhteessa normaalinopeuteen "0".

- 3** Paina keinukytkintä ylös- tai alaspäin (▶▶|/|◀◀) toistonopeuden asettamiseksi:

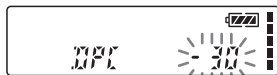

- Pikatoisto (aina +100 %:iin asti normaalinopeudesta 10 %:n askelin): Paina keinukytkintä ylöspäin (▶▶).
- Hidastettu toisto (aina -50 %:iin asti normaalinopeudesta 5 %:n askelin): Paina keinukytkintä alaspäin (◀◀).

- 4** Paina keinukytkintä (■▶).
Valittu toistonopeus vahvistetaan.

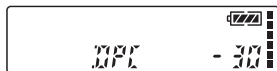

- 5** Paina keinukytkintä kohti kohtaa MENU valikkotilan sulkemiseksi.

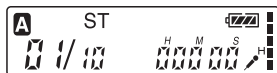

Normaalinäyttö tulee esiin.

Kirjanmerkin lisääminen

Voit lisätä kirjanmerkin haluttuun kohtaan viestiä ja käyttää sitä toiston aikana. Kuhunkin viestiin voi lisätä vain yhden kirjanmerkin.

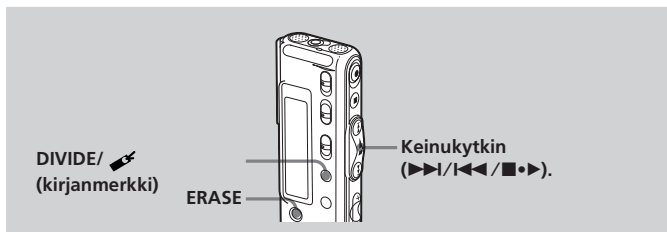

Paina toisto- tai pysäytystilan aikana DIVIDE/ (kirjanmerkki) -painiketta pitempään kuin 1 sekunti.

Kirjanmerkki lisätään tähän kohtaan ja sen ilmaisin (✎) vilkkuu näytöllä 3 sekunnin ajan.



Jos yrität lisätä kirjanmerkin viestiin, jossa jo on kirjanmerkki, vanhempi kirjanmerkki poistetaan ja uusi kirjanmerkki lisätään juuri valittuun kohtaan.

Toiston aloittaminen kirjanmerkin kohdalta.

Paina keinukytintä alas- tai ylöspäin (▶▶|/|◀◀) pysäytystilan aikana, jolloin kirjanmerkin ilmaisin vilkkuu 3 sekunnin ajan. Paina sen jälkeen keinukytintä (■•▶).

Kirjanmerkin poistamiseksi

- 1 Paina pysäytystilassa keinukytintä ylös- tai alaspäin (▶▶|/|◀◀) saadaksesi esiin viestin, jonka kirjanmerkin haluat poistaa.
- 2 Samalla kun painat DIVIDE/ (kirjanmerkki) -painiketta, paina ERASE-painiketta vähintään 1 sekunnin ajan.
- 3 Paina ERASE-painiketta silloin kun kirjanmerkin ilmaisin ja ERASE-ilmaisin vilkkuvat.

Huomautus

Jos haluat yhdistää kaksi viestiä, joihin kirjanmerkki on jo lisätty, poista toinen kirjanmerkeistä ennen viestien yhdistämistä.

Määrätyn kohdan toistaminen jatkuvalla toistolla — Jakson A–B jatkuva toisto

Viestiä toistaessasi voit asettaa jatkuvalla toistolla toistettavan jakson alku- (A) ja loppukohtat (B).

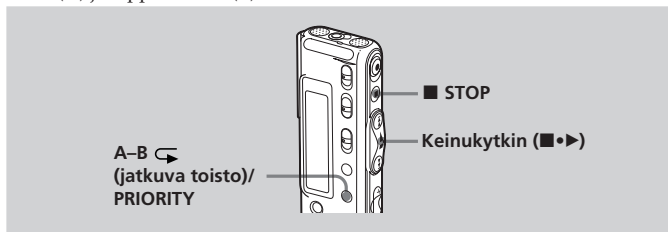

Eri toistotavat

1 Paina kevyesti toiston aikana A–B ↶ (jatkuvaa toistoa)/PRIORITY -painiketta.

Jatkuvalla toistolla toistettavan jakson alkukohta (A) on nyt asetettu. Näytöllä alkaa vilkkua "A–B B".



2 Paina kevyesti toiston aikana A–B ↶ (jatkuvaa toistoa)/PRIORITY -painiketta.

Loppukohta (B) on nyt asetettu. Näytölle ilmestyy "A–B" ja "↶" sekä valittua jaksota aletaan toistaa jatkuvalla toistolla.

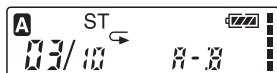

Normaalin toiston jatkaminen

Paina keinukytintä (■▶).

Jakson A–B jatkuvan toiston keskeyttämiseksi

Paina ■STOP-painiketta.

Huomautuksia

- Et voi asettaa jakson A–B jatkuva toisto -toimintaa ulottumaan kahden tai useamman eri viestin alueelle.
- Ellet aseta jakson loppukohtaa (B), se asetetaan automaattisesti viestin loppu- (tai alku)kohtaan.

Äänityksen lisääminen

Huomautuksia

- Tehdasasetuksena on, ettei voi vahingossa tehdä äänitystä aikaisemman äänityksen päälle. Lue kappale "Lisä-äänityksen käyttö" (s. 51) asetuksen muuttamiseksi.
- Viestin lisätty tai päälleäänitetty osuus äänitetään samalla äänitystilalla (ST, STLP, SP tai LP; lue lisää s. 53) kuin alkuperäinen viesti, parhaillaan käytössä olevasta äänitystila-asetuksesta riippumatta.
- Et voi lisätä äänitystä tai äänittää aikaisemman äänityksen päälle, ellei muistitilaa ole tarpeeksi. Lue lisätietoja kappaleesta "Vianetsintä" (s. 58).

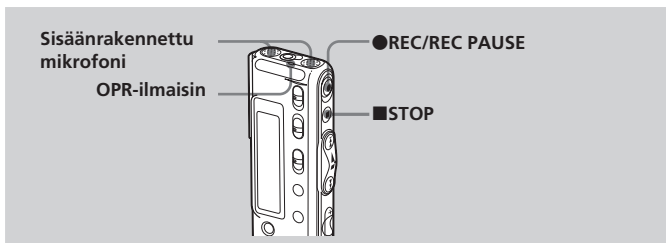

Äänityksen lisääminen aiemmin äänitettyyn viestiin

Jos valikon REC-OP-asetukseksi on asetettu ADD, voit lisätä äänityksen parhaillaan toistettavaan viestiin (s. 51).

Lisättävä äänitys sijoitetaan nykyisen viestin perään osaksi sitä.

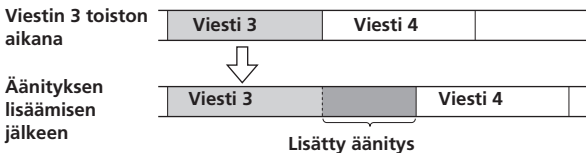

- 1** Paina toiston aikana kevyesti ●REC/REC PAUSE -painiketta
REC- ja ADD-ilmaisimet alkavat vilkkua ja laite pysähtyy äänitustaukotilaan.



- 2** Paina REC- ja ADD-ilmaisinten vilkkuessa ●REC/REC PAUSE -painiketta.

REC-ilmaisimien tulee esiin ja ADD-ilmaisimien vilkkuu 3 sekunnin ajan näytöllä. OPR-ilmaisimien muuttuu punaiseksi. Tämän jälkeen uusi äänitys lisätään nykyisen viestin perään.

- 3** Paina ■STOP-painiketta äänityksen keskeyttämiseksi.

Päälleäänittävän äänityksen lisääminen toiston aikana

Jos REC-OP-asetukseksi on valittu valikosta OVER, voit lisätä päälleäänittävän äänityksen alkamaan äänitetystä viestistä valitusta kohdasta (s. 51). Valitun kohdan jälkeinen aikaisempi viestin osa poistetaan.

Päälleäänityksen alkukohta

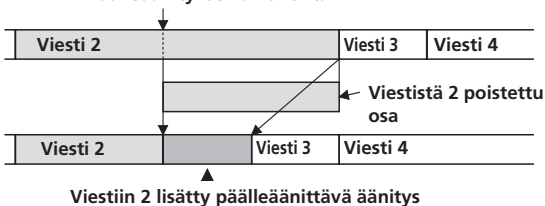

- 1** Paina toiston aikana kevyesti ●REC/REC PAUSE -painiketta.
Näytölle ilmestyy REC-ilmaisimien. Näytöllä vilkkuu OVER ja OPR-ilmaisimien alkaa vilkkua punaisena.



- 2** Paina ●REC/REC PAUSE -painiketta äänityksen käynnistämiseksi.

Näyttö palaa valikosta valittuun näyttötilaan ja OPR-ilmaisimien muuttuu punaiseksi.

- 3** Paina ■STOP-painiketta äänityksen keskeyttämiseksi.

Viestien poistaminen

Voit poistaa tallennetut viestit yksi kerrallaan tai kaikki yhden kansion viestit yhdellä kertaa.

Huomautus

Kun äänitys on kerran poistettu, et pysty enää palauttamaan sitä.

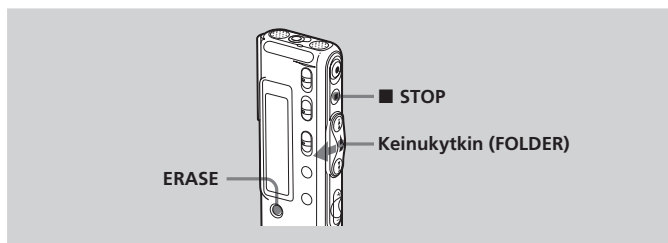

Viestien poistaminen yksi kerrallaan

Voit poistaa haluamasi tarpeettomat viestit.

Kun viesti on poistettu, jäljelle jäävät viestit täyttävät tyhjäksi jääneen tilan ja saavat uudet numerot, eikä viestien väliin jää tyhjää tilaa.

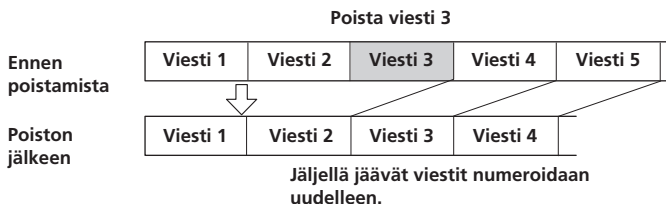

1 Paina poistettavan viestin toiston aikana ERASE-painiketta tai paina ERASE-painiketta pysäytystilassa vähintään 1 sekunnin ajan.

Viestin numero ja ERASE-ilmaisim alkavat vilkkua samalla kun viestistä toistetaan 10 kertaa sen ensimmäiset ja viimeiset 5 sekuntia.



2 Paina ERASE-painiketta viestin toiston aikana ja ERASE-ilmaisimen vilkkuessa.

Viesti poistetaan ja jäljellä olevat viestit saavat uuden numeron. (Jos esimerkiksi poistat viestin nro 3, viesti nro 4 saa uuden numeron 3. Kun poistaminen on suoritettu loppuun, laite pysähtyy seuraavan viestin alkuun.)

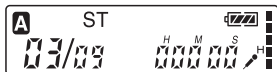

Poistamisen peruuttaminen

Paina ■STOP-painiketta ennen kohta 2.

Vielä muiden viestien poistamiseksi

Toista kohdat 1 ja 2.

Viestin osan poistaminen

Jaa ensin viesti (lue lisää s. 39) ja seuraa sen jälkeen tällä sivulla annettavia ohjeita viestin poistamiseksi.

Viestien poistaminen (jatkoa)

Kansion kaikkien viestien poistaminen

Voit poistaa kaikki kansioon tallennetut viestit.

- 1** Kierrä keinukytkintä niin monta kertaa kuin tarvitaan kohti kohtaa FOLDER, kunnes saat esiin kansion (A, B tai C), jossa poistettavat viestit ovat.

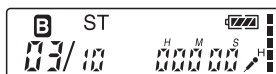

- 2** Samalla kun painat ■STOP-painiketta, pidä ERASE-painike painettuna vähintään 1 sekunnin ajan.

Viestin numero ja ALL ERASE - ilmaisin vilkkuvat noin 10 sekunnin ajan.

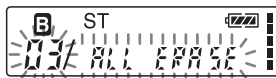

- 3** Paina ERASE-painiketta silloin kun näytöllä vilkkuu ALL ERASE.

Kaikki kansioon äänitetyt viestit poistetaan. Itse kansiota ei kuitenkaan poisteta.



Poistamisen peruuttaminen

Paina ■STOP-painiketta ennen kohtaa 3.

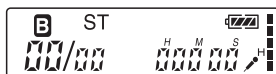

Viestien jakaminen kahtia/Viestien yhdistäminen

Voit jakaa viestin tai yhdistää viestejä.

- Voit jakaa viestin kahdeksi viestiksi samalla kun äänität/toistat viestejä.
- Voit yhdistää viestejä pysäytystilassa (lue lisää s. 41).

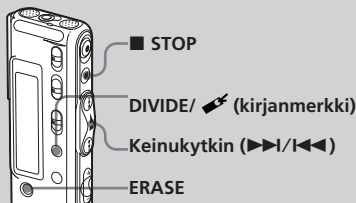

Huomautus

Sanelimen äänitysjärjestelmästä johtuen et voi joissakin tapauksissa jakaa tai yhdistää viestejä (s. 60 ja 63).

Viestin jakaminen

Voit jakaa viestin äänityksen tai toiston aikana niin, että viesti jaetaan kahtia, ja jälkimmäinen niistä saa uuden viestinumeron. Jakamalla viestin voit helposti löytää kohdan, josta voit käynnistää toiston myöhemmin, kun teet pitkän äänityksen esimerkiksi kokouksessa.

Voit jakaa viestejä, kunnes kansion viestien kokonaismääräksi tulee 99.

Huomautuksia

- Muistitilaa on oltava riittävästi, jotta viesti voitaisiin jakaa. Lisätietoja on s. 63 kappaleessa "Järjestelmän rajoitukset".
- Jos jaat prioriteettimerkeillä varustetun viestin, prioriteettimerkit lisätään jaetun viestin molempiin osiin.

Viestien jakaminen kahtia/Viestien yhdistäminen (jatkuu)

Viestiä äänitettäessä tai toistettaessa paina **DIVIDE/** (kirjanmerkki) -painiketta kohdassa, josta haluat jakaa viestin.

- Jos painat **DIVIDE/** (kirjanmerkki) -painiketta äänityksen aikana:

Uusi viestinumero lisätään kohtaan, jossa painoit painiketta, ja uusi viestin numero ja **DIVIDE**-ilmaisimien vilkkuvat 3 sekunnin ajan.



Viesti jaetaan kahtia; viestit äänitetään kuitenkin ilman katkosta.



Vihje

Voit jakaa viestin äänitystauon aikana.

- Jos painat **DIVIDE/** (kirjanmerkki) -painiketta toiston aikana:

Viesti jakautuu kahtia kohdassa, jossa painoit painiketta, ja **DIVIDE**-ilmaisimien vilkkuu 3 sekunnin ajan. Jakokohtaa seuraavien viestien numerot suurentuvat yhdellä numerolla.

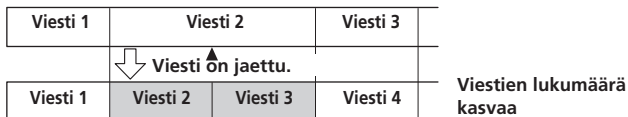
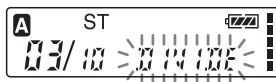

Jaetun viestin toistaminen

Paina keinukytkintä ylös- tai alaspäin (▶▶/◀◀) saadaksesi esiin viestin numeron, koska jaetut viestit ovat saaneet uudet numerot.

Jaettujen viestien keskeytymätön toisto

Valitse valikosta **CONT**-asetukseksi "on" s. 54 olevan kappaleen "Asetusten muuttaminen" mukaisesti.

Viestien yhdistäminen

Voit yhdistää kaksi viestiä yhdeksi.

Viesti 1	Viesti 2	Viesti 3	Viesti 4	
	↓	▲		
Viesti 1	Viesti 2		Viesti 3	Viestinumerot pienenevät.

Viestit yhdistetään.

Huomautuksia

- Kun viestit on yhdistetty, jälkimmäisen viestin hälytysasetus, prioriteettimerkit ja kirjanmerkki häviävät.
- Jos yhdistät kaksi viestiä, joissa on yksi kirjanmerkki, seuraava menettely poistaa kirjanmerkin. Viestien yhdistämiseksi suorita menettely uudelleen.
- Et voi yhdistää eri äänitystilassa tallennettuja viestejä.

1 Paina digitaalisenänelimen **■STOP**-painiketta.

2 Paina keinukytkintä ylös- tai alaspäin (**▶▶|/|◀◀**) saadaksesi näytölle yhdistettävistä viesteistä jälkimmäisen viestin numeron .

3 Samalla kun painat **DIVIDE/ ✎** (kirjanmerkki) -painiketta, paina **ERASE**-painiketta vähintään 1 sekunnin ajan.

COMBINE-ilmaisin vilkkuu 10 sekunnin ajan.



4 Paina **ERASE**-painiketta näytön vilkkuessa.

Kaksi valittua viestiä yhdistetään yhdeksi ja viestit numeroidaan uudelleen tällä sivulla olevan piirroksen mukaisesti.

Poistamisen peruuttaminen

Paina **■STOP**-painiketta ennen kohtaa 4.

Viestien siirtäminen toiseen kansioon

Voit siirtää äänitetyt viestit toiseen kansioon. Siirtäessäsi viestin toiseen kansioon, alkuperäisessä kansiossa oleva alkuperäinen viesti poistetaan.

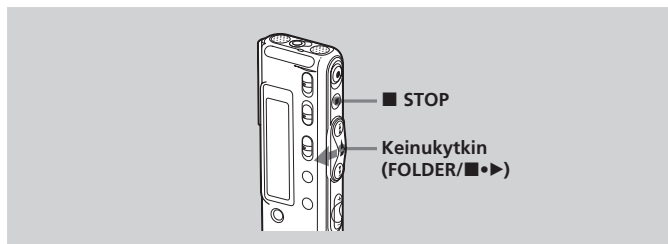

Esimerkki: Viestin 3 siirtäminen kansioista B kansioon C.

1 Toista viestiä, jonka haluat siirtää.

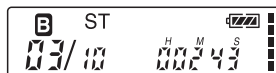

2 Kierrä keinukytkintä useita kertoja kohti kohtaa FOLDER valitaksesi kansion, johon haluat siirtää viestin.

Kohdekansio ja MOVE-ilmaisun alkavat vilkkua. Viestien ensimmäistä ja viimeistä 5 sekunnin osuutta toistetaan.



3 Paina keinukytkintä (■•▶).

Viesti siirretään kohdekansioon. Viestit lajitellaan niiden äänityspäiväyksen ja kellonajan tai kansion prioriteettimerkkien määrän mukaisessa järjestyksessä.

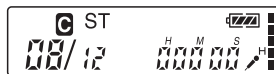

Viestin siirtämisen peruuttaminen

Paina ■STOP-painiketta ennen kohtaa 3.

Prioriteettimerkkien lisääminen — Prioriteettimerkkitoiminto

Äänitetyt viestit järjestetään tavallisesti äänitysjärjestyksen mukaiseen järjestykseen.

Lisäämällä prioriteettimerkit (★) tärkeisiin viesteihin voit järjestää viestit tärkeysjärjestykseen. Prioriteettitasoja on 4, "★★★★" (tärkein), "★★★", "★★" ja "★" ei prioriteettimerkkiä". Voit asettaa prioriteettimerkit sekä pysäytys- että toistotilassa.



Prioriteettimerkkien lisääminen pysäytystilassa

1 Valitse viesti, jonka haluat merkitä.

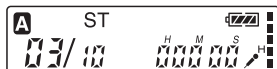

2 A-B ↶ (jatkuva toisto)/PRIORITY -painiketta vähintään sekunnin ajan.

"★" ja viestin numeroilmaisain vilkkuvat näytössä.

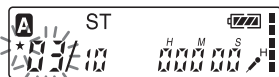

3 Paina A-B ↶ (jatkuva toisto)/PRIORITY -painiketta valitaksesi prioriteettimerkkien (★) määrän ilmaisinten vilkkussa.

Asetus on valmis, kun prioriteettimerkki/merkit (★) alkavat palaa vilkkumatta näytössä ja viestit on numeroitu uudelleen.

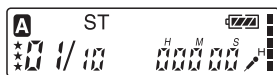

Jatkuu

Prioriteettimerkkien lisääminen — Prioriteettimerkkitoiminto (Jatkoa)

Prioriteettimerkkien lisääminen toistotilassa

- 1** Paina A-B ↶ (jatkuva toisto)/
PRIORITY -painiketta vähintään
sekunnin ajan merkittävän
viestin toiston aikana.

“★” ja viestin numeron ilmaisin vilkkuvat näytössä samalla kun viestin ensimmäinen ja viimeinen 5 sekunnin jakso toistetaan 10 kertaa.



- 2** Paina A-B ↶ (jatkuva toisto)/
PRIORITY -painiketta niin monta
kertaa kuin tarvitaan valitaksesi
prioriteettimerkkien määrän (★).



- 3** Paina keinukytintä (■•▶)
asetuksen vahvistamiseksi.

Asetus suoritetaan loppuun ja viestit
saavat uudet numerot.

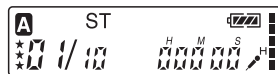

Prioriteettimerkeillä varustetut viestit

Viestit lajitellaan prioriteettimerkkien
(★) määrän mukaisesti kansioon. Viestit,
joissa ei ole prioriteettimerkkejä, siirretään
prioriteettimerkeillä varustettujen
viestien perään.

☞ Vihje

Jos kansiossa on enemmän kuin 2 viestiä,
joissa on sama määrä prioriteettimerkkejä,
ne lajitellaan järjestykseen niiden
äänityspäiväyksen ja -ajan mukaisesti
(vanhin tulee ensimmäiseksi).

Huomautus

Voit lisätä prioriteettimerkit käyttämällä
laitteen mukana toimitettua “Digital Voice
Editor” -ohjelmistoa. Mutta viestejä ei tällöin
lajitella niiden prioriteettimerkkien muka-
iseen järjestykseen, ellei niitä ensin lajitella
tällä ohjelmistolla prioriteettimerkkien
mukaiseen järjestykseen.

Esim: Jos kansiossa on 3 viestiä.

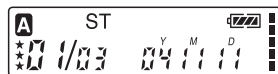

Viesti 1

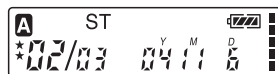

Viesti 2



Viesti 3

► Muut toiminnot

Viestin toisto haluttuna ajankohtana hälytystoiminnolla

Voit asettaa valitun viestin toiston käynnistymään hälytysäänellä haluttuna ajankohtana. Viesti voidaan toistaa haluttuna päivänä, kerran viikossa tai samaan aikaan joka päivä.

Voit myös asettaa hälytyksen soimaan ilman siihen liittyvää viestiä.

Huomautus

Ellei kelloa ole asetettu aikaan tai ellei yhtään viestiä ole äänitetty, ei myöskään hälytystä voida asettaa.

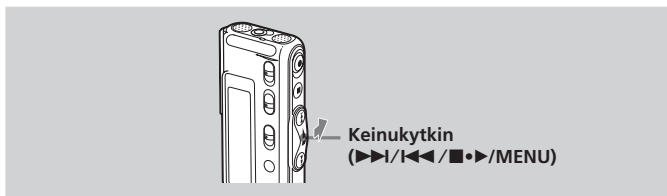

1 Valitse toistettava viesti.

Lisätietoja halutun viestin valinnasta on sivulla 18 olevan kappaleen "Viestien toistaminen" kohdissa 1 ja 2.

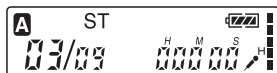

2 Siirry hälytyksen asetustilaan.

① Paina keinukytintä kohti kohtaa MENU.
Valikkotila ilmestyy näyttöön.

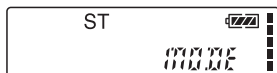

② Paina keinukytintä ylös- tai alaspäin (▶▶/◀◀) valitaksesi ALARM OFF.



Jos hälytysasetus on jo asetettu kohtaan "on", näytölle ilmestyy viesti "ALARM on".

Jatkuu

Viestin toisto haluttuna ajankohtana hälytystoiminnolla (jatkuu)

- ③ Paina keinukytkintä (■•▶).
Hälytyksen asetustila ilmestyy näytölle.



- ④ Paina keinukytkintä ylös- tai alaspäin (▶▶/◀◀) valitaksesi kohdan "on".
Jos "on"-asetus on jo valittu, suorita seuraava kohta.



- ⑤ Paina keinukytkintä (■•▶).
Näytölle ilmestyy DATE.



3 Aseta hälytystoiminnon päiväys ja aika. Toiston asettamiseksi määrätyle päivälle

- ① Paina keinukytkintä (■•▶).
DATE-ilmaisimen palaessa näytöllä.
Vuosilukemien numerot alkavat vilkkua.



- ② Paina keinukytkintä ylös- tai alaspäin (▶▶/◀◀) valitaksesi vuosilukemien numerot ja paina sen jälkeen keinukytkintä (■•▶).
Kuukausilukemien numerot alkavat vilkkua.



- ③ Aseta ensin kuukausi ja sen jälkeen päivä, ja paina keinukytkintä (■•▶).



Toiston suorittamiseksi kerran viikossa

Paina keinukytkintä ylös- tai alaspäin (▶▶/◀◀) valitaksesi viikonpäivän (väliltä SUN (sunnuntai) – SAT (lauantai)). Paina sen jälkeen keinukytkintä (■•▶).



Toiston suorittamiseksi joka päivä samaan aikaan

Paina keinukytkintä ylös- tai alaspäin (▶▶|/|◀◀) valitaksesi kohdan DAILY. Paina sen jälkeen keinukytkintä (■●▶).



4 Valitse hälytyksen ajankohta.

①Paina keinukytkintä ylös- tai alaspäin (▶▶|/|◀◀) valitaksesi tuntilukemat ja paina sen jälkeen keinukytkintä (■●▶).
Minuuttilukemien numerot alkavat vilkkua.



②Paina keinukytkintä ylös- tai alaspäin (▶▶|/|◀◀) valitaksesi minuuttilukemat ja paina sen jälkeen keinukytkintä (■●▶).



5 Valitse hälytystoisto.

Paina keinukytkintä ylös- tai alaspäin (▶▶|/|◀◀) valitaksesi hälytysäänen joko vaihtoehtona B-PLAY (toiston käynnistämiseksi hälytyksen jälkeen) tai B-ONLY (ainoastaan hälytys).

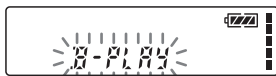

6 Paina keinukytkintä (■●▶).

Asetus on nyt tehty valmiiksi.



7 Paina MENU-tilan sulkemiseksi keinukytkintä kohti kohtaa MENU.

Normaalinäyttö tulee esiin. "(●)" ilmestyy näyttöön silloin kun hälytysasetuksella varustettu viesti valitaan.

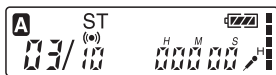

Viestin toisto haluttuna ajankohtana hälytystoiminnolla (jatkuu)

Asetetun päiväyksen ja ajan koittaessa

Hälytys soi valittuna aikana 10 sekunnin ajan, minkä jälkeen valittu viesti toistetaan. (Jos asetus B-ONLY on valittu kohdassa 5, ainoastaan hälytys toimii.)

Hälytyksen toiston aikana näytöllä vilkkuu ALARM.

Toiston päättyessä laite pysähtyy automaattisesti toistetun viestin alkukohtaan.

Saman viestin kuuntelemiseksi uudestaan.

Paina keinukytkintä (■●▶). Sama viesti toistetaan nyt alusta alkaen.

Hälytysasetuksen peruuttamiseksi ennen toiston käynnistämistä

Paina ■STOP-painiketta hälytyksen kuullessa. Voit keskeyttää hälytystoiston silloinkin kun HOLD-toiminto on aktivoitu.

Hälytysasetuksen peruuttamiseksi

Valitse "OFF" s. 45 kohdassa 2 ja paina sen jälkeen keinukytkintä (■●▶).

Hälytysasetuksen tarkistamiseksi

Suorita s. 45 kohdat 1-2 nykyisen hälytyspäiväyksen ja -kellonajan esiin saamiseksi. Suorita sen jälkeen s. 46-47 kohdat 3-7 hälytyspäiväyksen ja -kellonajan muuttamiseksi.

Huomautuksia

- Jos hälytysaika koittaa silloin kun toista viestiä toistetaan hälytystoiminnolla, toisto keskeytyy ja uuden viestin toisto käynnistyy.
- Jos hälytysaika koittaa äänityksen aikana, "(●)" alkaa vilkkua hälytysajan koittaessa.
- Jos useampi kuin yksi hälytysaika koittaa äänityksen aikana, ainoastaan ensimmäinen viesti niistä toistetaan.
- Jos hälytysaika koittaa laitteen ollessa valikkotilassa, hälytysääni aktivoituu ja valikkotila peruuntuu.
- Jos jaat viestin, johon olet asettanut hälytyksen, hälytysasetus jää voimaan ainoastaan jaetun viestin ensimmäiseen osaan.
- Jos yhdistät viestejä, joihin olet asettanut hälytyksen, jälkimmäisen viestin hälytysasetus peruuntuu.
- Hälytysasetus ei peruunnu hälytystoiston päätyttyä.

OPR-ilmaisimen sammuttaminen (LED)

Äänityksen ja toiston aikana OPR-ilmaisimien (käyttö) palaa tai vilkkuu. Voit asettaa OPR-ilmaisimen sammumaan myös käytön aikana.

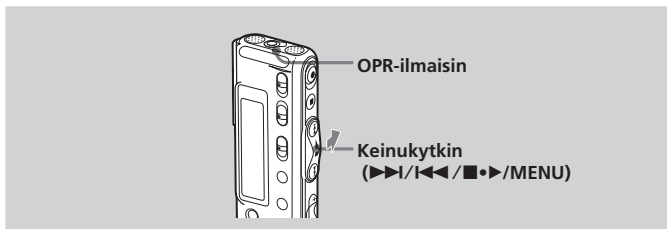

- 1** Kierrä keinukytkintä kohti kohtaa MENU.

Valikkotila tulee esiin.

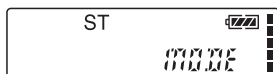

- 2** Paina keinukytkintä ylös- tai alaspäin (▶▶/◀◀) valitaksesi "LED on".

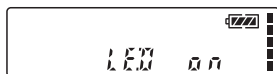

- 3** Paina keinukytkintä (■•▶).

LED-asetustila tulee esiin.

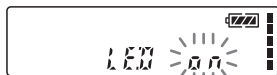

- 4** Paina keinukytkintä ylös- tai alaspäin (▶▶/◀◀) valitaksesi kohdan OFF, ja paina sen jälkeen keinukytkintä (■•▶).

Asetus on muutettu.



- 5** Paina keinukytkintä kohti kohtaa MENU valikkotilan sulkemiseksi.

Normaalinäyttö tulee esiin.

OPR-ilmaisimen päälle kytkeminen

Valitse "on" kohdassa 4 ja paina sen jälkeen keinukytkintä (■•▶).

Tahattoman käytön estäminen — HOLD-toiminto

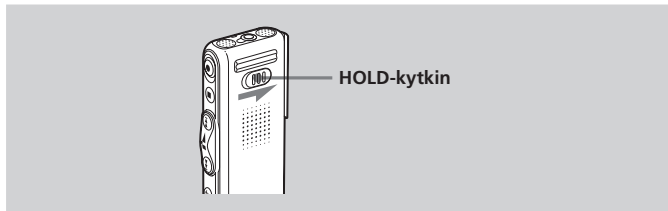

Siirrä HOLD-kytkintä nuolen suuntaan. Näytöllä vilkkuu kolmen sekunnin ajan HOLD, mikä merkitsee kaikkien painikkeiden toimintojen olevan lukittuja. Jos HOLD-toiminto aktivoituu pysäytystilan aikana, koko näyttö sammuu, kun HOLD on ensin vilkkunut jonkin aikaa.



HOLD-toiminnon peruuttaminen

Siirrä HOLD-kytkintä vastakkaiseen suuntaan.

Vihje

Vaikka HOLD-toiminto olisikin aktivoitu, voit silti lopettaa hälytystoiston. Hälytyksen tai toiston lopettamiseksi paina ■STOP-painiketta. (Et voi keskeyttää normaalia toistoa.)

Lisä-äänityksen käyttö

Tehdasasetuksena on, ettet voi lisätä tahattomasti äänitystä (s. 34) toisen äänitetyn viestin päälle. Mikäli haluat lisätä äänityksen aikaisemman äänityksen perään (s. 34) tai lisätä päälleäänittävän äänityksen (s. 35), sinun on vaihdettava REC-OP-asetusta alla olevien ohjeiden mukaisesti.

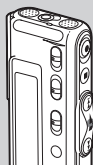

Keinukytin
(▶▶|/|◀◀/■•▶/MENU)

1 Kierrä keinukytintä kohti kohtaa MENU.

Valikkotila ilmestyy näyttöön.

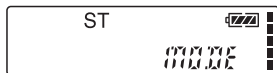

2 Paina keinukytintä ylös- tai alaspäin (▶▶|/|◀◀) valitaksesi kohdan REC-OP, ja paina sen jälkeen keinukytintä (■•▶).

Äänityksen lisäämisikkuna tulee esiin.

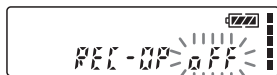

3 Paina keinukytintä ylös- tai alaspäin (▶▶|/|◀◀) valitaksesi kohdan "on", ja paina sen jälkeen keinukytintä (■•▶).

Asetus on nyt muutettu.

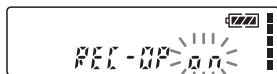

4 Paina keinukytintä alas- tai ylöspäin (▶▶|/|◀◀) valitaksesi ADD tai OVER ja paina sen jälkeen keinukytintä (■•▶).

- ADD: lisää äänityksen aikaisemman äänityksen perään
- OVER: lisää päälleäänittävän äänityksen



5 Paina keinukytintä kohti kohtaa MENU valikkotilan sulkemiseksi.

Normaalinäyttö tulee esiin.

Äänityksen lisäämisen estäminen

Valitse OFF kohdassa 3 ja paina sen jälkeen keinukytintä (■•▶).

Asetusten muuttaminen — MENU

Voit käyttää valikkoa digitaalisanelimen asetusten muuttamiseen. Näytössä näytettävien yksiköiden määrä on rajattu toiston ja äänityksen aikana. Seuraa alla kuvattua menettelyä valikon esiin saamiseksi ja asetusten vaihtamiseksi:

- ① Kierrä keinukytintä kohti kohtaa MENU.
Valikkotila tulee esiin.
- ② Paina keinukytintä ylös- tai alaspäin (▶▶|/|◀◀) valitaksesi sen valikkoyksikön, jonka asetuksia haluat muuttaa.
- ③ Paina keinukytintä (■•▶).
Valitun valikkoyksikön asetustila tulee esiin.
- ④ Paina keinukytintä ylös- tai alaspäin (▶▶|/|◀◀) valitaksesi asetettavan asetuksen ja paina sen jälkeen keinukytintä (■•▶).
Asetus vaihtuu.
- ⑤ Kierrä keinukytintä kohti kohtaa MENU valikkotilan sulkemiseksi.
Näyttö palaa normaalinäyttöön.

Huomautus

Ellet paina mitään painiketta minuuttiin, valikkotila peruuntuu automaattisesti ja ikkuna palaa normaalinäyttöön.

Valikko- yksiköt	Asetukset (*: Alkuasetus)	Pysäytys/Toisto/ Äänitys**
MODE	Näyttää äänitystilan asetuskannan: ST*: Voit äänittää korkea- luokkaisella stereoäänellä. STLP: Voit äänittää stereoäänellä pitemmän aikajakson SP: Voit äänittää paremmanlaatuisella äänellä (monoääni). LP: Voit äänittää pitemmän aikajakson (monoääni).	OK/-/-
SENS	Näyttää mikrofonin herkkyydenasetuskannan. H* Kokouksessa tai hiljaisissa ja/tai (korkea): pienissä tiloissa äänittämiseksi. L Sanelun äänittämiseksi tai (matala): äänityksen tekemiseksi meluisissa tiloissa.	OK/-/OK
DISP	Näyttää näyttötilan vaihtamisikkunan (COUNTER*). Lue lisää s. 26.	OK/OK/OK
VOR	Näyttää VOR-toiminnon (ääniohjattu äänitys) asetuskannan. on: VOR-toiminto on aktivoitu. Äänitys käynnistyy laitteen rekisteröidessä äänen ja keskeytyy äänen lakatessa kuulumasta, estäen äänettömän jakson äänityksen. OFF*: VOR-toiminto on passivoitu. Käyttöön valikoituu normaali äänitys.	OK/-/OK
DPC	Näytölle ilmestyy toistonopeuden asetuskannana (on/OFF (0 %*)). Lue lisää s. 30.	OK/OK/-

** Näyttää, voitko vaihtaa asetusta jokaisessa käyttötilassa (Stop: pysäytystila/
Play: toistotila/Rec: äänitystila): "OK" ilmoittaa, että asetusta voi vaihtaa ja "-
" ilmoittaa, ettei asetusta voi vaihtaa.

Asetusten muuttaminen — MENU (jatkoa)

Valikko- yksiköt	Asetukset (*: Alkuasetus)	Pysäytys/Toisto/ Äänitys**
EASY-S	Näyttää helpon hakutoiminnon asetusikkunan. on: Voit siirtyä taaksepäin noin 3 sekuntia painamalla keinu- kytkintä (◀◀) kerran alaspäin, tai noin 10 sekuntia eteenpäin painamalla keinukytkintä (▶▶) kerran ylöspäin. OFF*: Voit selata viestejä taakse- tai eteenpäin painamalla keinu- kytkintä alas- tai ylöspäin (◀◀/▶▶).	OK/-/-
CONT	Näyttää keskeytymättömän toiston asetusikkunan. on: Voit toistaa kansion kaikki viestit keskeytyksettä. OFF*: Toisto keskeytyy jokaisen viestin loputtua.	OK/OK/-
REC-OP	Näyttää äänityksen lisäytilan asetusi- kkunan (ON/OFF*). Lue lisää s. 51.	OK/-/-
SET DATE	Näyttää kellonajan asetusikkunan (04Y1M1D*). Lue lisää s. 8.	OK/-/-
BEEP	on*: Piippausääni vahvistaa toiminnon olevan hyväksytty. OFF: Piippausta kuuluu ainoastaan hälytyksen yhteydessä.	OK/-/-
LED	Näyttää OPR-ilmaisimen päälle- tai päältäkytkemisikkunan käytön aikana (on*/OFF). Lue lisää s. 49.	OK/-/-
ALARM	Näytölle ilmestyy hälytyksen asetusikkuna (on/OFF*). Lue lisää s. 45.	OK/-/-

"Digital Voice Editor" -ohjelmiston käyttö

Kytkemällä digitaalisanelimen tietokoneeseen sanelimen mukana toimitetulla USB-johdolla voit käyttää "Digital Voice Editor" -ohjelmistolla seuraavia toimintoja:

- Tallentamaan digitaalisanelimen viestit tietokoneen kiintolevyille.
- Siirtämään PC-viestit takaisin digitaalisanelimelle.
- Toistamaan tai editoimaan viestejä tietokoneella.
- Lähettämään puheviestin MAPI-sähköpostiohjelmistolla.
- Siirtämään digitaalisanelimen viestin kirjoitettuun muotoon käyttämällä Dragon NaturallySpeaking® -puheentunnistusohjelmaa (ei sisälly toimitukseen).

Lue lisätietoja toimitetun "Digital Voice Editor 2" -ohjelmiston käyttöohjeista.

Liitännät

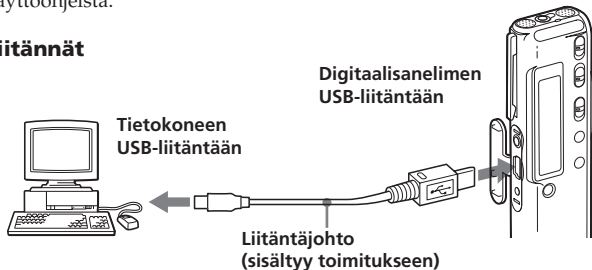

Muut toiminnot

Jatkuu

Digital Voice Editor” -ohjelmiston käyttö — MENU (jatkoa)

Järjestelmävaatimukset

Tietokoneesi ja sen käyttöjärjestelmän tulee täyttää seuraavat vähimmäisvaatimukset.

- IBM PC / AT tai yhteensopiva
 - Suoritin: 266 MHz Pentium® Suoritin: 266 MHz Pentium
 - RAM: 64 MB tai enemmän
 - Vapaata kiintolevytilaa: 70 MB tai enemmän riippuen äänitettävien äänitiedostojen koosta ja määrästä
 - CD-ROM-asema
 - USB-portti
 - Äänikortti: Sound Blaster 16 -yhteensopiva
 - Näyttö: Suurväri (16 bittiä) tai enemmän ja 800 x 480 kuvapistettä tai enemmän
- Käyttöjärjestelmä: Microsoft® Windows® XP Media Center Edition 2004 / Windows® XP Media Center Edition / Windows® XP Professional / Windows® XP Home Edition / Windows® 2000 Professional / Windows® Millennium Edition / Windows® 98 Second Edition -vakioasennus (Et voi käyttää tätä ohjelmistoa Windows® 98, Windows® 95 tai Windows® NT - käyttöjärjestelmillä.)

Huomautuksia

- Et voi käyttää tätä ohjelmistoa Macintosh-koneissa.
- Ohjelmistossa ei ole tukea itse kootulle tietokoneelle tai tietokoneelle, jonka käyttöjärjestelmän on asentanut tai päivittänyt sen käyttäjä, tai tietokoneelle, jossa on monikäynnistysjärjestelmä eri käyttöjärjestelmiä varten.

Yleisiä käyttöohjeita

Virtalähteestä

- Käytä laitetta ainoastaan 3 voltin tasavirralla (3 V DC). Käytä kahta LR03 (AAA-koon) -alkaliparistoa.

Turvallisuudesta

- Älä käytä laitetta autoa ajaessasi, pyöräillessäsi tai mitään moottorikäyttöistä ajoneuvoa käyttäessäsi.

Laitteen käsittelystä

- Älä jätä laitetta lähelle lämmönlähteitä tai paikkaan, jossa se joutuu alttiiksi suoralle auringonpaisteelle, liialliselle pölylle tai kolhuille.
- Jos laitteen sisään pääsee räiskymään nestettä tai putoamaan kiinteitä esineitä, ota paristot pois siitä ja jätä se tarkistettavaksi valtuutettuun huoltoliikkeeseen ennen sen seuraavaa käyttöä.

Häiriöäänistä

- Laitteesta voi kuulua kohinaa, jos se asetetaan äänityksen tai toiston ajaksi lähelle virtalähdettä, loistevaloa tai kännykkää.
- Äänitettyyn ääneen voi tulla kohinaa silloin kun jokin esine, kuten sormesi tms. on huomaamatta rapsuttanut tai hangannut sanelinta äänityksen aikana.

Kunnossapidosta

- Puhdista laitteen ulkopinnat pehmeällä, mietoon pesuaineliuokseen kevyesti kostutetulla liinalla. Älä käytä alkoholia, bentseeniä tai tinneriä.

Jos laitteesta on kysyttävää tai sen käytössä syntyy ongelmia, kysy neuvoa lähimmästä Sonya myyvästä liikkeestä.

Suositus varmuuskopiinnista

Vältäaksesi riskiä mahdollisesta datan menetyksestä digitaalisen sanelimen vahingossa tapahtuvan käytön tai toimintavian vuoksi, suosittelemme varmuuskopion tekemistä äänitetyistä viesteistä joko kassetti- tai kelanauhurilla tai tietokoneella yms.

Vianetsintä

Tarkista seuraavat kohdat ennen kuin viet laitteen huoltoon. Ellei vika korjaannu näiden tarkistustenkaan jälkeen, ota yhteys Sonyn jälleenmyyjään.

Digitaalisanelin

Oire	Korjaustoimenpide
Laite ei toimi.	<ul style="list-style-type: none">• Paristot on asetettu laitteeseen väärin päin (s. 6).• Paristot ovat heikot.• Painikkeet on lukittu HOLD-kytkimellä (s. 50). (Jos painat jotakin painiketta, näytöllä vilkkuu 3 sekunnin ajan HOLD.)
Kaiuttimesta ei kuulu ääntä.	<ul style="list-style-type: none">• Äänenvoimakkuus on täysin nollassa.• Kuulokkeet on kytketty sanelimeen.
Ääni kuuluu kaiuttimesta, vaikka kuulokkeet olisikin kytketty laitteeseen.	<ul style="list-style-type: none">• Jos kytket kuulokkeet sanelimeen huolimattomasti toiston aikana, ääni voi kuulua myös kaiuttimesta. Irrota kuulokkeet ja aseta ne uudelleen kunnolla paikalleen.
OPR-ilmaisimeen ei syty valoa.	<ul style="list-style-type: none">• LED-asetuksena on OFF. Ota esiin valikko ja aseta LED-asetukseksi "on".
Näytöllä näkyy FULL, eikä äänitystä voi aloittaa.	<ul style="list-style-type: none">• Muisti on täynnä. Poista joitakin viesteistä (s. 36).• Valittuun kansioon on äänitetty 99 viestiä. Valitse jokin toinen kansio tai poista tarpeettomat viestit (s. 36).
Viestä ei voi poistaa.	<ul style="list-style-type: none">• Viesti tai sen äänityskansio on asetettu "Read-only" -tilaan tietokoneesta. Ota viesti esiin Windowsin Explorer (Resurssienhallinta) -toiminnolla ja poista rasti "Properties" (Ominaisuudet) -valikon kohdasta "Read-only".

Oire	Korjaustoimenpide
Et voi lisätä äänitystä tai äänittää aikaisemman äänityksen päälle.	<ul style="list-style-type: none"> • Jäännösmuisti on liian pieni. Päälleäänitetty osa poistetaan sen jälkeen kun sen päälleäänitetyn osan äänitys on suoritettu loppuun. Sen vuoksi päälleäänityksen voi tehdä korkeintaan yhtä pitkäksi kuin jäljellä oleva äänitysaika. • REC-OP-asetuksen tehdasasetus on OFF. Ota valikko esiin ja aseta REC-OP-asetukseksi "on" (s. 51).
Äänitys keskeytyy.	<ul style="list-style-type: none"> • Pitkälle kehitetty VOR-toiminto (s. 14) on aktivoitu. Aseta VOR-asetukseksi OFF.
Äänessä on kohinaa.	<ul style="list-style-type: none"> • Jokin, esimerkiksi sormesi tms. on epähuomiossa raapinut tai hangannut laitetta äänityksen aikana, jolloin äänitykseen on tullut häiriöääniä. • Laite oli asetettu äänityksen tai toiston ajaksi liian lähelle virtalähdettä, loistevaloa tai kännykkää. • Laitteeseen kytketyn mikrofonin pistoke on ollut likainen äänitystä tehtäessä. Puhdista pistoke. • ☎ (kuuloke) -pistoke on likainen. Puhdista pistoke.
Äänitystaso on alhainen.	<ul style="list-style-type: none"> • SENS-asetukseksi (mikrofonin herkkyys) on asetettu L. Ota esiin valikko ja aseta SENS-asetukseksi "H" (s. 53). • Jos äänitetyssä on huonosti kuuluvia osuuksia, siirrä VOICE UP -kytkin asentoon "ON". Toistoääni kuuluu nyt paremmin.
Äänitystaso on epävakaata (musiikkia yms. äänitettäessä).	<ul style="list-style-type: none"> • Tämä laite on suunniteltu säätämään äänitystason automaattisesti, kun sillä äänitetään kokouksia yms., eikä se sovi musiikkiäänityksiin.
Äänitys keskeytyy (ulkopuolisesta laitteesta äänitettäessä).	<ul style="list-style-type: none"> • Jos käytät vastuksetonta audioliitäntäjohtoa kytkiessäsi äänilähteen digitaalisanelimeen, äänestä saattaa tulla katkonainen. Tarkista, että käytät vastuksellista audioliitäntäjohtoa.

Vianetsintä (jatkoa)

Oire	Korjaustoimenpide
Toisto on liian nopeaa tai hidasta.	•Toistonopeutta on säädetty DPC-asetuksista. Siirrä kytkin OFF-asettoon tai ota esiin valikko ja säädä nopeus DPC-asetuksista uudelleen (s. 30).
Näytöllä näkyy "--:--"	•Et ole asettanut kelloa aikaan (s. 8).
REC DATE -näytöllä näkyy "--Y--M--D" tai "--:--".	•Äänityspäiväys ei ilmesty näytölle, jos äänitys tehtiin ennen kuin kello oli asetettu aikaan.
Viestejä ei voi yhdistää.	•Viestiin on lisätty kirjanmerkki. Poista kirjanmerkki ja yhdistä viestit sen jälkeen.
Viestejä ei ole lajiteltu kansioon prioriteettimerkkien määrän mukaisesti.	•Ellet lajittele viestejä käyttämällä sanelimen mukana toimitettua "Digital Voice Editor" -ohjelmistoa, viestit lajitellaan laitteessa tietokoneen asetusten mukaisesti. Lajittele viestit uudelleen prioriteettimerkkien määrän mukaisesti käyttämällä sanelimen mukana toimitettua "Digital Voice Editor" -ohjelmistoa.
Näytössä näkyvä jäännösaika on lyhyempi kuin laitteen mukana toimitetun "Digital Voice Editor" -ohjelmiston näyttämä aika.	•Tämä laite vaatii määrätyn määrän muistia järjestelmän toimimiseksi kunnolla. Tämä muistimäärä vähennetään jäljellä olevasta ajasta, mikä aiheuttaa eri näytöillä näkyvien aikojen eron.
Paristojen käyttöaika on lyhyt.	•S. 7 näkyvä paristojen kesto perustuu sisäänrakennetun kaiuttimen kautta suoritettavaan toistoon normaalilla äänenvoimakkuudella (käyttämällä Sonyn alkaliparistoja LR03(SG)). Paristojen käyttöikä saattaa olla lyhyempi laitteen käyttötavasta riippuen.
Laite ei toimi kunnolla.	•Poista paristot ja aseta ne uudelleen paikalleen (s. 6).

Älä unohda, että tallennetut viestit voivat hävitä huolto- tai korjaustöiden yhteydessä.

Digitaalisanelimen vikailmoitukset

Vikailmoitus	Syy/korjaustoimenpide
“BACK-D”	• Olet asettanut hälytysasetuksen päiväkseen ja kellonaikaan, joka on jo ohitettu. Tarkista aika ja aseta se sopivaan päiväkseen ja kellonaikaan.
“Err ACCESS”	• Digitaalisanelimen muistitoiminto ei toiminut. Ota pois paristot ja asenna ne uudelleen paikalleen.
“ERR DATA”	• “Digital Voice Editor” -ohjelmisto ei tue tätä tiedostoa tai itse tiedostossa on jotakin vikaa.
“FULL”	• Digitaalisanelimen jäännösmuistitila on liian pieni. Poista joitakin viestejä ennen äänitystä (s. 36). • Jos valitussa kansiossa on jo 99 viestiä tai digitaalisanelimen jäännösmuisti on vähäinen, et voi jakaa viestiä. Poista joitakin viestejä ennen kuin jaat viestin (s. 36).
“LO DC-IN”	• Digitaalisanelimeen on kytketty sen kanssa yhteensopimaton verkkolaite. Käytä ainoastaan digitaalisanelimen verkkolaitetta (Paitsi Korean ja Kiinan kansantasavallan malleissa).
“LOW BATT”	• Paristot ovat heikot. Vaihda paristot uusiin.
“NO DATA”	• Valitussa kansiossa ei ole viestejä. Et voi tämän vuoksi asettaa hälytystä tms.
“NO CMB”	• Et voi yhdistää eri tiloissa äänitettyjä viestejä.
“PRE SET”	• Olet asettanut hälytyksen toistamaan viestin jo jollekin toiselle viestille asetettuna päivänä ja kellonaikana. Muuta hälytyksen asetuksia.
“REC-OP OFF”	• REC-OP -asetukseksi on asetettu valikosta OFF, etkä voi lisätä päälleäänittävää äänitystä.
“SET DATE”	• Ellei päiväystä ja kellonaikaa ole asetettu, et voi tehdä hälytys- tai ajastinasetusta. Päiväyksen ja kellonajan asettamiseksi lue ohjeet s. 8.

Lisätietoja “Digital Voice Editor” -ohjelmiston vikailmoituksista on sen online-ohjetiedoissa.

Vianetsintä (jatkoa)

Jos näytölle ilmestyy numerolla varustettu vikailmoitus

Jos näytölle ilmestyy seuraava vikanäyttö, ota yhteys lähimpään Sonya myyvään liikkeeseen.

Vikanumero	Syy
“ERR 01”	Digitaalisanelin ei pysty luomaan yhteyttä muistiin tai alustamaan sitä.
“ERR 02”	Digitaalisanelin ei pysty kirjoittamaan (äänittämään tai poistamaan) dataa muistiin.
“ERR 03”	Digitaalisanelin ei pysty lukemaan muistia.
“ERR 04”	Digitaalisanelin ei pysty lataamaan eikä kirjoittamaan asetuksia.
“ERR 05”	Jokin muu kuin yllä mainittu vika on syntynyt.

Järjestelmän rajoitukset

Laitteen käyttöjärjestelmässä on muutamia rajoituksia. Seuraavassa mainitut ongelmat eivät ole laitteen toimintavikoja.

Oire	Syy/korjaustoimenpide
Et voi äänittää viestejä täyteen enimmäisäänitysaikaan asti.	<ul style="list-style-type: none">• Jos tallennat viestejä sekä ST-, STLP-, SP- että LP-tiloissa, käytössä oleva äänitysaika vaihtelee ST-tilan enimmäisäänitysaikasta LP-tilan enimmäisäänitysaikaan.• Laskurin luvun (käytetty äänitysaika) ja jäljellä olevan äänitysaajan summa voi olla pienempi kuin laitteen enimmäisäänitysaika.
Et voi jakaa viestiä.	<ul style="list-style-type: none">• Et voi jakaa viestiä kansiossa, jossa jo on 99 viestiä.• Jos jaat tai yhdistät viestejä ahkerasti, sanelin ei välttämättä pysty jakamaan viestiä.
Viestejä ei voi yhdistää.	<ul style="list-style-type: none">• Et voi yhdistää viestejä, jotka on äänitetty eri tiloissa (ST/STLP/SP/LP).• Jos jaat tai yhdistät viestejä ahkerasti, sanelin ei välttämättä pysty yhdistämään viestejä.

Tekniset tiedot

Tallennusmedia	Sisäänrakennettu flash-muisti 32 MB (ICD-SX25) / 64 MB (ICD-SX35) / 128 MB (ICD-SX45), 256 MB (ICD-SX55) Stereo/Monoäänitys
Äänitysaika	Lue lisää s. 10.
Taajuusalue	<ul style="list-style-type: none">• ST: 60–13 500 Hz• STLP: 60–6 900 Hz• SP: 60–7 000 Hz• LP: 80–3 500 Hz
Kaiutin	Noiin 16 mm läpim.
Lähtöteho	150 mW
Tulo/Lähtö	<ul style="list-style-type: none">• Kuulokeliitântä (miniliitântä, stereo) – tuloliitântä “plug in power” -laitteelle, minimitulotaso 0,6 mV, 3 kilo-ohmia tai pienempi-impedanssinen mikrofoni• Kuulokeliitântä (minijakki, stereo) – teho 8–300 ohmin kuulokkeille• USB-liitântä• DC IN 3V -liitântä (<u>Korean ja Kiinan kansantasavallan malleissatântä</u> liitântää ei ole.)
Toistonopeuden säätö	+100 – -50 % (DPC)
Virtalähde ja käyttöjännite	Kaksi LR03-alkaliparistoa (koko AAA): 3 voltin tasavirta
Mitat (l/k/s) (ilman ulkonevia osia ja säätimiä)	28,0 × 120,5 × 13,8 mm
Paino (mukaan lukien paristot)	64 g
Toimitetut lisätarvikkeet	Stereokuulokkeet × 1 USB-johto × 1 Sovellusohjelmisto (CD-ROM) × 1 LR03 (AAA-koon) alkaliparistot × 2* / Kantopussi × 1* (*Vain USAssa ja Kanadassa myytävissä malleissa ICD-SX25)
Valinnaiset lisätarvikkeet	Stereokuulokkeet MDR-EX71SL, MDR-E931LP / Aktiivikaiutin SRS-T88, SRS-T80 / Elektreetti-kondensaattorimikrofoni ECM-CS10, ECM-TL1 / Audiojohto RK-G134HG, RK-G135HG, RK-G136HG, RK-G139HG (Ei Euroopassa) / Verkkolaite AC-E30HG (paitsi Korean, Kiinan kansantasavallan, Australian ja Uuden-Seelannin malleja)

Sonya myyvässä liikkeessä ei välttämättä ole kaikkia yllä lueteltuja lisävarusteita. Kysy lisätietoja myyjältä.

Ulkonäköä ja teknisiä yksityiskohtia voidaan muuttaa ilman ennakoilmoitusta.

Osa- ja säädinhakemisto

Yksityiskohtaisempia tietoja eri osien ja säädinten käytöstä on niiden nimen jälkeisillä, suluisissa olevilla sivuilla.

Etupuoli

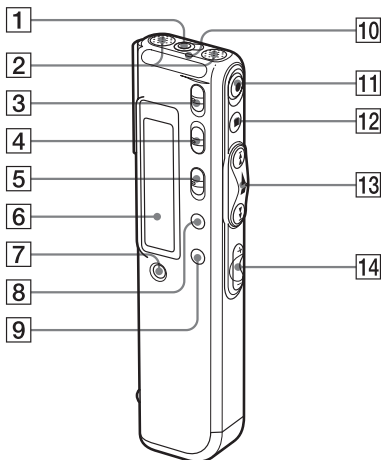

- | | |
|--|--|
| 1 ☎ (kuuloke) -liitäntä (17, 19) | 11 ●REC (äänitys) /REC PAUSE -painike (11, 34) |
| 2 Sisäänrakennettu mikrofoni (11, 13) | 12 ■STOP -painike (12, 20) |
| 3 DIRECTNL (suunta) -kytkin(13) | 13 Keinukytkin FOLDER/MENU/ ◀◀(taaksepäinhaku/ pikatoisto taaksepäin)/ ▶▶(eteenpäinhaku/ pikatoisto eteenpäin)/ ■•▶ (toisto/pysäytys•enter) |
| 4 VOICE UP (Digitaalinen äänenvahvistin) -kytkin (29) | 14 VOL-painikkeet (äänenvoimakkuus) +/– (19) |
| 5 DPC ON/OFF -kytkin (30) | |
| 6 Näyttö (23) | |
| 7 ERASE-painike (36) | |
| 8 DIVIDE/ ✎ (kirjanmerkki) -painike (32, 39) | |
| 9 A-B ↶ (jatkuva toisto)/ PRIORITY -painike (33, 43) | |
| 10 OPR (käyttö) -ilmaisim (11, 19) | |

Osa- ja säädinhakemisto (jatkoa)

Takaosa

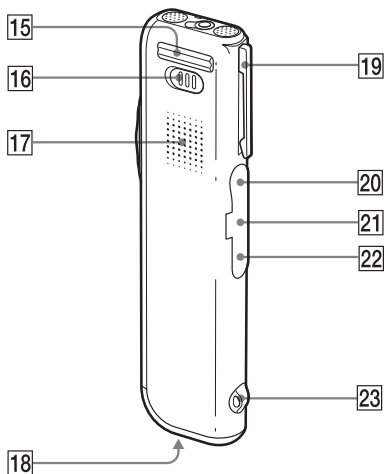

- 15 Runko
- 16 HOLD-kytkin (28, 50)
- 17 Kaiutin
- 18 Paristotila (6)
- 19 Kiinnitin*
- 20  (mikrofoni) -liitäntä (16)
- 21 USB-liitäntä (55)
- 22 DC IN 3V -liitäntä (6)
(Korean ja Kiinan kansantasavallan malleissa ei tätä liitäntää ole)
- 23 Rannehinnan kiinnityskoukku

*Huomautuksia

- Kiinnikkeen katkeamisen estämiseksi varo, ettei se jää kiinni paksuun kankaaseen, kuten raskaan takin taskuun.
- Kumartuessasi alaspäin tai juostessasi kiinnitin kiinnitettynä taskuusi vältä laitteen pudottamista.

Hakemisto

A

“ACCESS”-viesti 7

D

Digitaalinen

äänenvahvistustoiminto 20, 29

Digital Voice Editor 55

DPC (Digitaalinen

käyntinopeuden säätö) 20, 30, 53

E

Enimmäisäänitys aika 10

Eteen/taaksepäinhaku 21

Eteenpäinhaku 21

H

Helppo haku 21, 54

Hälytys 45

K

Kansio 11, 18

Kellonajan asetus 8

Keskeytymätön toisto 22, 54

Kirjanmerkki 32

Kytkeminen, tietokone 55

Kytkeminen,

ulkoinen mikrofoni 16

L

Laskurin näyttö 27

LED 49

Lisää, Kirjanmerkki 32

Lisää, prioriteettimerkit 43

LP-tila 7, 10, 53

J

Jakaminen 39

Jakson A–B jatkuva toisto 33

Jatkuva toisto 22, 33

Järjestelmän rajoitukset 63

Järjestelmävaatimukset 56

Jäännösajan/muistin näyttö 27

Jäännösmuisti 15

M

Mikrofoni, kytkeminen 16

Mikrofoni, sisäänrakennettu 11

Mikrofoni, ulkoinen 16

Mikrofonin herkkyys 13, 53

N

Näyttö 23

Näytön sammuttaminen 28

Näyttötila 26

P

Paristo 6

Paristojen jäännösaika 7

Piippaus 54

Pito 28, 50

Pitkälle kehitetty VOR 14, 53

Poista, kirjanmerkki 32

Poista, viestit 36

“Plug in power” -laite 16

Prioriteettimerkit 43

Päälleäänittäminen 35

Hakemisto (jatkoa)

S

Siirtäminen	42
Sisäänrakennettu mikrofoni	11
SP-tila	7, 10, 53
ST-tila	7, 10, 53
STLP-tila	7, 10, 53

T

Taaksepäinhaku	12, 21
Tahaton käyttö	50
Toisto	19
Toistotaukotoiminto	20
Toistonopeus	20, 30, 53
Ilmaisimen sammuttaminen	49

U

Ulkopuolinen mikrofoni	16
USB-johto	55

V

Valikko	31, 45, 49, 52
Viesti, poistaminen	36
Viesti, siirtäminen	42
Viesti, toisto	18, 19
Viesti, äänittäminen	10
Viestinumero	11, 18
Vikailmoitukset	61
Vikanumerot	62
VOICE UP (Digitaalinen äänenvahvistustoiminto) ...	20, 29
VOR	14, 53

Y

Yhdistäminen	41
--------------------	----

Ä

Äänenvoimakkuuden säädin	19
Äänityspäiväyksen/ kellonajan näyttö	27
Äänityksen tarkkailu	14
Äänitystila	7, 10, 53
Äänitystaukotoiminto	12