

SONY[®]

Házimozirendszer

Kezelési útmutató

FIGYELMEZTETÉS

A készüléket nem szabad több oldalról zárt térben elhelyezni és működtetni (pl. könyvszekrényben vagy beépített fülkében).

A tűzveszély megelőzése érdekében ne takarja el a készülék szellőzőnyílásait újságpapírral, terítővel, függönnyel stb. Ne tegye ki a készüléket nyílt láng (például égő gyertya) hatásának.

A tüzeset és az áramütés elkerülése érdekében óvja a készüléket a rácspepenő és ráfröccsenő víztől, és soha ne tegyen folyadékkal teli edényt, például virágvázát a készülékre.

Az egység mindaddig áram alatt van, amíg a tápkábel csatlakozóját nem húzza ki a konnektorból, még akkor is, ha maga az egység kikapcsolt állapotban van.

A hálózati csatlakozóval választhatja le az egységet a hálózatról, ezért könnyen hozzáférhető hálózati aljzathoz csatlakoztassa az egységet. Ha bármilyen rendellenességet észlel az egység működésében, azonnal húzza ki a konnektorból.

Az elemeket vagy elemeket tartalmazó készülékeket ne tegye olyan helyre, ahol sugárzó hőnek – például napfénynek vagy tűznek – vannak kitéve.

Csak beltéri használatra.

Javasolt kábelek

A számítógéphez és/vagy perifériákhoz való csatlakoztatáskor megfelelően árnyékolt és földelt kábeleket kell használni.

Az európai vásárlók számára

Megjegyzés a vásárlók számára: a következő információk csak az EU-s irányelveket alkalmazó országokban eladott készülékekre érvényesek.

Ezt a terméket a Sony Corporation (címe: 1-7-1 Konan Minato-ku Tokyo, 108-0075 Japan) gyártotta vagy gyárttatta. A termék európai uniós rendelkezéseknek való megfelelésével kapcsolatos kérdéseket címezze a hivatalos képviselőnek (Sony Belgium, bijkantoor van Sony Europe Limited, Da Vincilaan 7-D1, 1935 Zaventem, Belgium). A szervizeléssel vagy garanciával kapcsolatos ügyekben forduljon a különálló szerviz- vagy garanciadokumentumokban megadott címekhez.



A Sony Corp. ezennel kijelenti, hogy ez a berendezés megfelel az 1999/5/EK irányelv alapvető követelményeinek és egyéb ide vonatkozó előírásainak. A részletekért keresse fel a következő URL-címet:
<http://www.compliance.sony.de/>

Ezt a terméket a következő országokban való használatra tervezték. AT, BE, BG, HR, CY, CZ, DK, EE, FI, FR, DE, GR, HU, IS, IE, IT, LV, LI, LT, LU, MT, NL, NO, PL, PT, RO, SK, SI, ES, SE, CH, GB, AL, BA, MK, MD, RS, ME, TR, Koszovó

Az 5150–5350 MHz-es frekvenciatartomány csak fedett térben használható.

Ezt a berendezést tesztelték, és 3 méternél rövidebb csatlakozókábel használata esetén az EMC szabályozásban megállapított határértéknek megfelelően minősítették.



Feleslegessé vált elektromos és elektronikus berendezések hulladékként való eltávolítása (az Európai Unióra és egyéb, szelektív

hulladékgyűjtési rendszerrel rendelkező európai országokra érvényes)

Ez a szimbólum a készüléken vagy a csomagolásán azt jelzi, hogy a terméket ne kezelje háztartási hulladékként. Kérjük, hogy az elektromos és elektronikai hulladék gyűjtésére kijelölt gyűjtőhelyen adja le. A feleslegessé vált termék helyes kezelésével segít megelőzni a környezet és az emberi egészség károsodását, amelyet a hulladékok nem megfelelő kezelése okozhat. Az anyagok újrahasznosítása segít a természeti erőforrások megőrzésében is. A termék újrahasznosításával kapcsolatos további információkért forduljon a helyi illetékes szervekhez, a helyi hulladékgyűjtő szolgáltatóhoz vagy ahhoz az üzlethez, ahol a terméket megvásárolta.



A kimerült elemek hulladékként való eltávolítása (az Európai Unióra és egyéb, szelektív hulladékgyűjtési rendszerrel rendelkező

európai országokra érvényes)

Ez a jelölés az elemen vagy annak csomagolásán arra figyelmeztet, hogy az elemet ne kezelje háztartási hulladékként.

Egyes elemeken ez a jelzés vegyjellel együtt van feltüntetve. A higany (Hg) vagy ólom (Pb) vegyjele akkor van

feltüntetve, ha az elem több mint 0,0005% higanyt vagy több mint 0,004% ólmot tartalmaz.

A feleslegessé vált elemek helyes kezelésével segít megelőzni a környezet és az emberi egészség károsodását, amelyet a hulladékok nem megfelelő kezelése okozhat. Az anyagok újrahasznosítása segít a természeti erőforrások megőrzésében is.

Olyan termékek esetén, ahol biztonsági, hatékonysági és adatkezelési okok miatt állandó kapcsolat szükséges a beépített elemekkel, az elemek eltávolításához szakember szükséges.

Az elemek szakszerű kezelése érdekében hasznos élettartamuk végén adja le őket a megfelelő hulladékgyűjtő vagy újrahasznosító telepen.

Egyéb elemek esetén olvassa el az elemek biztonságos kicserélésére vonatkozó részt. Az elemeket adja le a megfelelő gyűjtőhelyen újrahasznosítás céljából.

A termék vagy az elemek újrahasznosításával kapcsolatos további információkért forduljon a helyi illetékes szervekhez, a helyi hulladékgyűjtő szolgáltatóhoz vagy ahhoz az üzlethez, ahol a terméket megvásárolta.

Tartalomjegyzék

Mellékelt tartozékok	6
A részek és kezelőszervek bemutatása	7
A főmenü	11

Alapegységek csatlakoztatása és előkészítése	→ Üzembe helyezési útmutató (különálló dokumentum)
--	--

Csatlakoztatás és előkészítés

A tévékészülék csatlakoztatása ...	13
Csatlakozás vezetékes hálózathoz	14
Csatlakozás vezeték nélküli hálózathoz	15

Hanglejtás

A televízió hangjának hallgatása	17
Zenehallgatás USB-eszközzel	17

A hangeffektus kiválasztása

A hangforrásokhoz igazodó hangeffektus beállítása (SOUND FIELD)	19
Alacsony hangerőszint mellett tiszta hangot biztosító éjszakai üzemmód (NIGHT) ..	20
Párbeszédérthetőségének javítása (VOICE)	20
A mélysugárzó hangerejének beállítása	21
A kép és a hang közötti időeltérés beállítása	21

Zenehallgatás/hanglejtás a BLUETOOTH funkcióval

Zenehallgatás mobilkészületről	23
Csatlakoztatott tévé vagy eszköz hangjának hallgatása fejhallgatón vagy hangsugárzón keresztül	26

Használat a hálózati funkcióval

Zenehallgatás számítógépről az otthoni hálózaton keresztül ...	29
Zenehallgatás internetes zeneszolgáltatásból (Music Services)	30
Mobilkészületen tárolt zene hallgatása a SongPal alkalmazással	31
A Google Cast használata	32
Zenehallgatás SongPal Link-kompatibilis eszközzel csatlakoztatásával	32
Mobilkészület képernyő megjelenítése tévén (MIRRORING)	33

A funkciók és beállítások használata

Tömörített hangfájlok lejátszása természetes hangminőséggel	34
Multiplexalapú műsorok hangjának megszólaltatása (AUDIO)	34
A készülék gombjainak lezárása ...	35
Az előlapi kijelzőpanel és a BLUETOOTH-jelzőfény fényerejének módosítása (DIMMER)	35
Energiatakarékos készenléti mód	36
A Control for HDMI funkció használata	36
A „BRAVIA” szinkronizálás funkció használata	38
A beállító-képernyő használata ...	40
Az Options gombbal elérhető menük listája	47

Hibaelhárítás

Hibaelhárítás	48
A rendszer visszaállítása	54

További információk

Műszaki adatok	55
Lejátszható fájlformátumok	56
Támogatott bemeneti hangformátumok	58
BLUETOOTH kommunikáció	59
VÉGFELEHASZNÁLÓI LICENCSZERZŐDÉS	60
Óvintézkedések	65
Tárgymutató	70

Mellékelt tartozékok

- Aktív hangszugárzó (1)

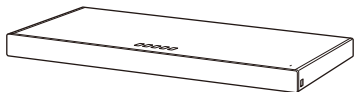

- Kezelési útmutató (1)



- Távvezérlő (1)

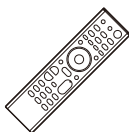

- R03-as (AAA méretű) elemek (2)



- Optikai digitális kábel (1)

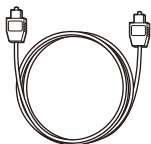

- Üzembe helyezési útmutató (1)



A részek és kezelőszervek bemutatása

Az ábra nem teljes részletességű.

Készülék

Előnézet

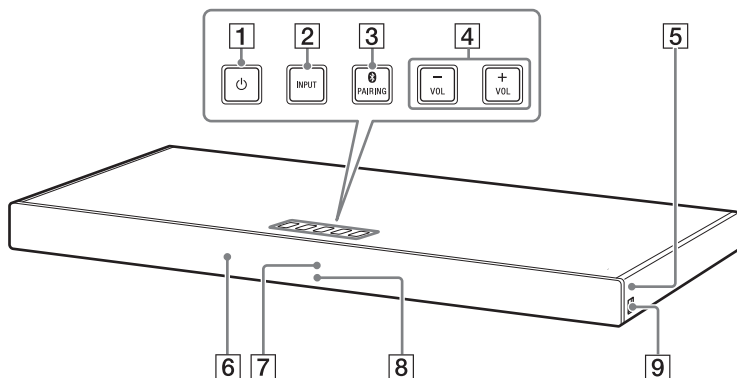

1  **(bekapcsoló) gomb***

Bekapcsolja, illetve készenléti állapotba helyezi a rendszert.

2 **INPUT gomb*** (11. oldal, 17)

3 **PAIRING gomb*** (23. oldal)

4 **VOL +/- gomb***

5 **N jel (25. oldal)**

Az NFC funkció használatakor érintse az NFC-kompatibilis eszközt a jelhez.

6 **Távvezérlő-érzékelő**

7 **Előlapi kijelző**

8 **BLUETOOTH jelzőfény (kék)**

- Kéken gyorsan villog: készenléti állapotban párosítás közben
- Kéken villog: BLUETOOTH-kapcsolat létrehozása közben
- Kéken világít: a BLUETOOTH-kapcsolat időtartama alatt

9  **(USB) port**

* Ha tárgyakat helyez a gombra, azzal a gomb hibás működését okozhatja.

Hátulnézet

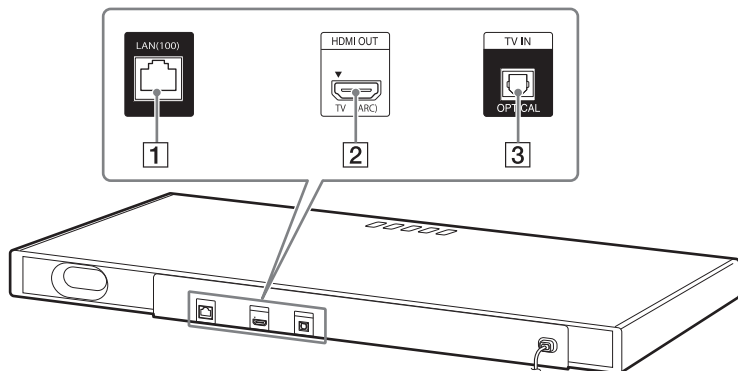

- 1 LAN(100) port
- 2 HDMI OUT (TV (ARC)) aljzat
- 3 TV IN (OPTICAL) aljzat

Távvezérlő

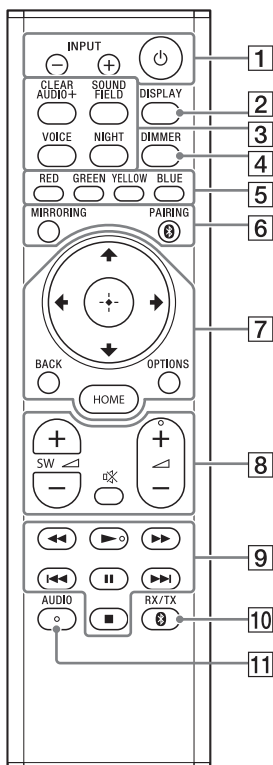

- 1** INPUT +/- (11. oldal, 17)
⏻ (bekapcsolás)
Bekapcsolja, illetve készenléti állapotba helyezi a rendszert.
- 2** DISPLAY
Megjeleníti a lejátszási információkat a tv-képernyőn.
- 3** CLEAR AUDIO+ (19. oldal)
SOUND FIELD (19. oldal)
VOICE (20. oldal)
NIGHT (20. oldal)
- 4** DIMMER (35. oldal)
- 5** Színes gombok
Gyorsbillentyűk, melyekkel kiválaszthatók egyes menüpontok.
- 6** MIRRORING (33. oldal)
PAIRING (23. oldal)
- 7** OPTIONS (21. oldal, 47)
BACK (11. oldal)
↑/↓/←/→ (11. oldal)
⊕ (bevétel) (11. oldal)
HOME (11. oldal)
- 8** ✖ (némítás)
Ideiglenesen kikapcsolja a hangot.
◀ (hangerő) +/-
Módosítja a hangerőt.
SW ◀ (mélysugárzó hangereje) +/-
Módosítja a mélysugárzó hangerejét.

9 A lejátszást vezérlő gombok

◀◀/▶▶ (gyors keresés visszafelé/előre)

Keresés előre vagy visszafelé.

⏮/⏭ (előző/következő)

Ugrás az előző/következő fejezetre, zeneszámba vagy fájlra.

▶ (lejátszás)

A lejátszás elindítása vagy újraindítása (a lejátszás folytatása).

⏸ (szünet)

A lejátszás szüneteltetése, illetve újraindítása.

■ (leállítás)

A lejátszás leállítása.

10 RX/TX (adó/vevő) (27. oldal)

11 AUDIO (34. oldal)

A főmenü

A főmenü tévéképernyőn való megjelenítéséhez csatlakoztassa a rendszert és a tévét a HDMI kábellel (nem tartozék). A főmenüben a  [Setup] gombot választva megadhatja a különböző beállításokat, vagy kiválaszthatja a kívánt bemenetet vagy szolgáltatást a bemeneti listáról.



A főmenü használata

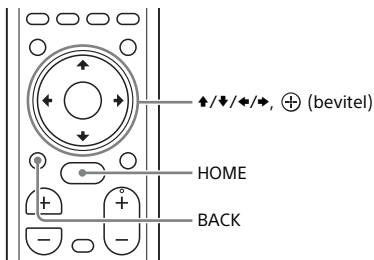

- 1 Nyomja meg a HOME gombot.**
A tévéképernyőn megjelenik a főmenü.
- 2 Válassza ki a ↑/↓/←/→ gombokkal a  [Setup] gombot vagy a bemenetlista valamelyik elemét, majd nyomja meg a ⊕ gombot.**
A tévéképernyőn megjelenik a kiválasztott bemenet vagy beállítási képernyő.
Az előző képernyőre való visszatéréshez nyomja meg a BACK gombot.

Bemenetlista

Bemenet neve	Magyarázat
[TV]	A tévékészülék hangjának lejátszása. (17. oldal)
[Bluetooth Audio]	A BLUETOOTH funkcióval csatlakoztatott eszköz hangjának lejátszása. (23. oldal)
[USB]	A csatlakoztatott USB-eszközön tárolt zene vagy fényképek lejátszása. (17. oldal)
[Screen mirroring]	A mobilkészülék képernyőjének megjelenítése a tévéképernyőn. (33. oldal)
[Home Network]	Zene vagy fényképátló lejátszása a hálózaton keresztül csatlakoztatott eszközről. (29. oldal)
[Music Services]	Interneten elérhető zenei szolgáltatások használata. (30. oldal)

[Setup]



Lásd: „A beállító-képernyő használata” (40. oldal).

Tipp



A bemenetet az INPUT +/- gomb többszöri megnyomásával is kiválaszthatja.

A lépések leírása az útmutatóban



Ez a kezelési útmutató a tévéképernyőn megjelenített főmenüből kiinduló lépésekkel ismerteti a készülék használatát, amelyek a távvezérlővel hajthatók végre akkor, ha a rendszer és a tévé össze van kötve a HDMI-kábellel (nem tartozék).

Azok a lépések, amelyek során a tévéképernyő elemeit kiválasztja a  és a  gombbal, az alábbi módon vannak egyszerűsítve.

Példa: Válassza a főmenü [Setup] gombját.

A „válassza ki” kifejezés alatt az a művelet értendő, amelynek során a  és a  gomb megnyomásával kiválasztja az elemet.

Példa: A főmenüből kiindulva válassza ki a [Network Settings] – [Internet Settings] – [Wired Setup] pontot.

Az elemek közötti kötőjel (–) azt jelzi, hogy a  és  gombbal egymás után több elemet kell kiválasztani.

Tippek

- Ha a készüléken megtalálhatók a távvezérlővel egyező nevű vagy hasonló gombok, akkor azokat is használhatja.
- A szögletes zárójel [] közötti karakterek a TV-képernyőn jelennek meg. Az idézőjelek „ ” közötti karakterek az előlapi kijelzőpanelen jelennek meg.

A tévékészülék csatlakoztatása

Ha a tévékészülék HDMI IN aljzatánál az ARC felirat látható

Kösse össze a készülék HDMI OUT aljzatát és a tévékészülék ARC-kompatibilis HDMI IN aljzatát a HDMI-kábellel (nem tartozék).

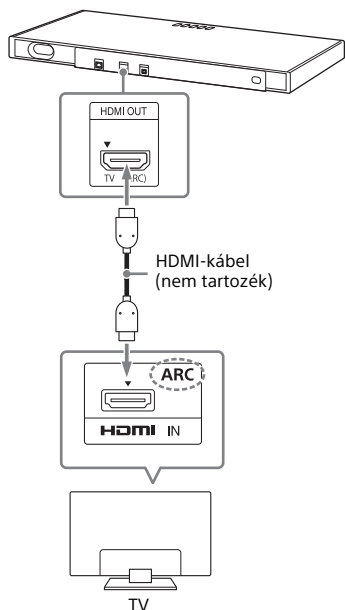

Ha a tévé HDMI IN aljzatán nem látható az ARC felirat

Ha a tévé HDMI IN aljzata nem kompatibilis az ARC szabvánnyal, akkor a rendszer nem sugározza a tévé hangját.

Ebben az esetben kösse össze a tévé optikai kimeneti aljzatát és a készülék TV IN (OPTICAL) aljzatát a tartozék digitális optikai kábellel.

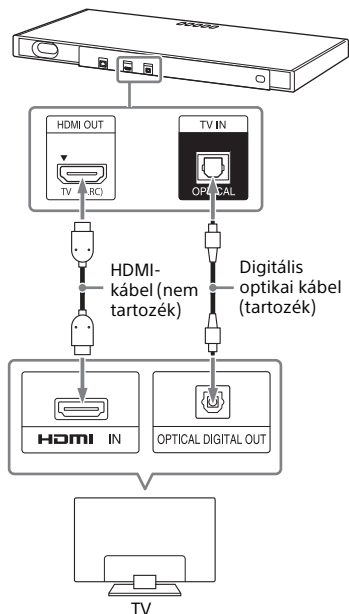

Csatlakozás vezetékes hálózathoz

A hálózat kialakításához csatlakoztassa a rendszert és a számítógépet az otthoni hálózathoz LAN-kábelekkel.

Csatlakoztatás számítógéphez vagy útválasztóhoz LAN-kábellel

Az alábbi ábrán az az eset látható, amikor a rendszer és a számítógép az otthoni hálózathoz van csatlakoztatva.

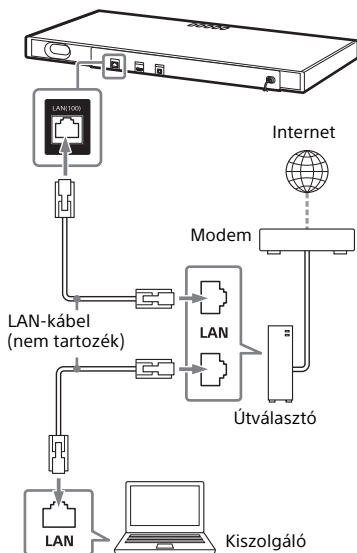

Megjegyzés

A kiszolgálót és a rendszert ugyanahhoz a hálózathoz kell csatlakoztatni.

Tipp

Javasoljuk, hogy árnyékolt egyenes interfézkábelt használjon (nem tartozék).

Csatlakoztatás a hálózati információk automatikus fogadásával



- 1 Nyomja meg a HOME gombot.**
A tévéképernyőn megjelenik a főmenü.
- 2 Válassza a főmenü  [Setup] gombját.**
A tévéképernyőn megjelenik a beállítási képernyő.
- 3 Válassza ki a [Network Settings] – [Internet Settings] – [Wired Setup] menüpontot.**
- 4 Válassza az [Auto] lehetőséget.**
A rendszer megkezdi a hálózat beállítását, és megjeleníti a hálózatbeállítás állapotát. Nézze át az adatokat a / gombok segítségével, majd nyomja meg a  gombot.
- 5 Válassza a [Save & Connect] lehetőséget.**
A rendszer elkezd csatlakozni a hálózathoz. A részletek a televízió képernyőjén megjelenő üzenetekben olvashatók.

Csatlakoztatás fix IP-cím használatával

- 1 Nyomja meg a HOME gombot.**
A tévéképernyőn megjelenik a főmenü.
- 2 Válassza a főmenü  [Setup] gombját.**
A tévéképernyőn megjelenik a beállítási képernyő.
- 3 Válassza ki a [Network Settings] – [Internet Settings] – [Wired Setup] menüpontot.**

4 Válassza a [Manual] lehetőséget.

5 A képernyőn megjelenő utasításokat követve végezze el a beállítást.

A rendszer megkezdi a hálózat beállítását, és megjeleníti a hálózatbeállítás állapotát. Nézze át az adatokat a / gombok segítségével, majd nyomja meg a  gombot.

6 Válassza a [Save & Connect] lehetőséget.

A rendszer elkezdi csatlakozni a hálózathoz. A részletek a televízió képernyőjén megjelenő üzenetekben olvashatók.

Csatlakozás vezeték nélküli hálózathoz

A hálózat kialakításához csatlakoztassa a rendszert és a számítógépet vezeték nélküli LAN-útválasztóhoz.

Megjegyzés

A kiszolgálót és a rendszert ugyanahhoz a hálózathoz kell csatlakoztatni.

Csatlakoztatás a WPS gombbal

Ha a vezeték nélküli LAN-útválasztó (hozzáférési pont) kompatibilis a Wi-Fi Protected Setup (WPS) technológiával, akkor a WPS gombbal egyszerűen elvégezheti a hálózati beállításokat.

1 Nyomja meg a HOME gombot.

A tévéképernyőn megjelenik a főmenü.

2 Válassza a főmenü  [Setup] gombját.

A tévéképernyőn megjelenik a beállítási képernyő.

3 Válassza ki a [Network Settings] – [Internet Settings] – [Wireless Setup] – [Wi-Fi Protected Setup™ (WPS)] menüpontot.

4 Válassza a [Start] lehetőséget.

5 Nyomja meg a hozzáférési pont WPS gombját.

A rendszer megkezdi a csatlakozást a hálózathoz.

Csatlakoztatás a hálózathív (SSID) kiválasztásával

Ha a vezeték nélküli LAN-útválasztó (hozzáférési pont) nem kompatibilis a Wi-Fi Protected Setup (WPS) technológiával, akkor a beállítás előtt jegyezze le a következő adatokat.

– A hálózat neve (SSID)*

– A biztonsági kulcs (jelszó)**

* Az SSID (Service Set Identifier) az egyes hozzáférési pontokat azonosító név.

**Ez az adat a vezeték nélküli útválasztó/ hozzáférési pont címkéjén vagy kezelési útmutatójában található, illetve a vezeték nélküli hálózatot beállító személytől vagy az internetszolgáltatótól szerezhető meg.

- 1 Nyomja meg a HOME gombot.**
A tévéképernyőn megjelenik a főmenü.
- 2 Válassza a főmenü  [Setup] gombját.**
A tévéképernyőn megjelenik a beállítási képernyő.
- 3 Válassza ki a [Network Settings] – [Internet Settings] – [Wireless Setup] menüpontot.**
A tévéképernyőn megjelenik a hálózathívnevek listája.
- 4 Válassza ki a kívánt hálózathív nevét (SSID).**
- 5 Adja meg a képernyő-billentyűzettel a biztonsági kulcsot (vagy jelszót), majd válassza az [Enter] lehetőséget.**
A rendszer megkezdi a csatlakozást a hálózathoz.

Csatlakoztatás fix IP-cím használatával

Válassza a [New connection registration] – [Manual registration] menüpontot a „Csatlakoztatás a hálózathív (SSID) kiválasztásával” című rész 4. lépésében, és kövesse a képernyőn megjelenő utasításokat.

Csatlakoztatás PIN-kód használatával

Válassza a [New connection registration] menüpontot a „Csatlakoztatás a hálózathív (SSID) kiválasztásával” című rész 4. lépésében, és válassza a [(WPS) PIN Method] lehetőséget.

Csatlakoztatás a SongPal alkalmazással

A SongPal alkalmazással csatlakoztathatja a rendszert ahhoz a vezeték nélküli hálózathoz, amelyhez a mobilkészlet is csatlakozik. A részletes útmutatót az alkalmazásban vagy az alábbi URL-címen érheti el.
<http://info.songpal.sony.net/help/>

A televízió hangjának hallgatása

- 1 Nyomja meg a HOME gombot.**
A tévéképernyőn megjelenik a főmenü.
- 2 Válassza a főmenüben a [TV] lehetőséget.**
- 3 Válassza ki a csatornát a tévé távirányítójával.**
A kiválasztott tévécsatorna megjelenik a tévéképernyőn, és a rendszer a tévé hangját sugározza.
- 4 Állítsa be a hangerőt.**
 - A hangerő beállításához nyomja meg a távvezérlő \triangleleft +/- gombját.
 - A mélysugárzó hangerejének beállításához nyomja meg a távvezérlő SW \triangleleft +/- gombját (21. oldal).

Tipp

A [TV] menüpontot a távvezérlő INPUT +/- gombjával is kiválaszthatja.

Zenehallgatás USB-eszközzel

A csatlakoztatott USB-eszközzel zenei fájlokat játszhat le, és megtekinthet az eszközön tárolt képeket.

A lejátszható fájl típusokra vonatkozó információkért lásd: „Lejátszható fájl típusok” (56. oldal).

- 1 Csatlakoztassa az USB-eszközt az USB (USB) porthoz.**

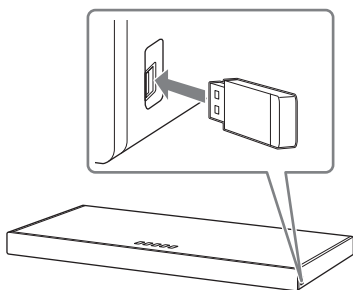

- 2 Nyomja meg a HOME gombot.**
A tévéképernyőn megjelenik a főmenü.
- 3 A főmenüben válassza az [USB (Connected)] lehetőséget.**
- 4 Válassza a [Music] – zeneszámokat tartalmazó mappa – zeneszám lehetőséget.**
A készülék lejátszza a kiválasztott zeneszámot, és a rendszer sugározza a készülék hangját.
- 5 Állítsa be a hangerőt.**
 - A hangerő beállításához nyomja meg a távvezérlő \triangleleft +/- gombját.
 - A mélysugárzó hangerejének beállításához nyomja meg a távvezérlő SW \triangleleft +/- gombját (21. oldal).

Megjegyzés

Az USB-eszközt nem szabad működés közben eltávolítani. Az adatvesztés és az USB-eszköz károsodásának elkerülése érdekében kapcsolja ki a rendszert, mielőtt az USB-eszközt csatlakoztatja vagy eltávolítja.

Tipp

A beállítások menüjéből különféle műveleteket hajthat végre (47. oldal).

USB-eszközön tárolt fényképek megtekintése

A csatlakoztatott USB-eszközön tárolt képeket megjelenítheti a tévéképernyőn.

A lejátszható fájl típusokra vonatkozó információkért lásd: „Lejátszható fájl típusok” (56. oldal).

Válassza a [Photo] – fényképeket tároló mappa – fénykép lehetőséget a 4. lépésben.

A tévéképernyőn megjelenik a kiválasztott fénykép.

Tipp

A beállítások menüjéből különféle műveleteket hajthat végre (47. oldal).

A hangeffektus kiválasztása

A hangforrásokhoz igazodó hangeffektus beállítása (SOUND FIELD)

Kiválaszthatja a rendszer előre beprogramozott térhatású hangeffektusainak egyikét, amelyek illeszkednek a különböző hangforrásokhoz.

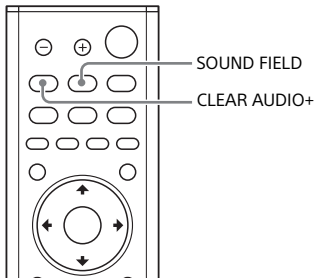

1 Nyomja meg a SOUND FIELD gombot.

A tévéképernyőn megjelenik a hangzaskép menü.

2 A gomb többszöri megnyomásával válassza ki a kívánt hangzasképet.

Hangzaskép	Magyarázat
[ClearAudio+]	A rendszer automatikusan kiválasztja a hangforrásnak megfelelő hangbeállítást.
[Movie]	A hangeffektusokat filmekhez optimalizálja a rendszer. Ez a mód visszaadja a hang tömörségét és széles térbeliségét.
[Music]	A hangeffektusokat zenéhez optimalizálja a rendszer.
[Sports]	A narráció tisztán érhető, a háttérzajok térhatásban hallatszanak, a hangzás pedig valóságos.
[Game Studio]	A hangeffektusokat játékokhoz optimalizálja a rendszer.
[Standard]	A hangeffektusokat az egyedi forrás alapján optimalizálja a rendszer.

Tipp

- A [ClearAudio+] menüpontot a távvezérlő CLEAR AUDIO+ gombjával is kiválaszthatja.
- A hangzasképet a beállítási menüből is kiválaszthatja (47. oldal).

Alacsony hangerőszint mellett tiszta hangot biztosító éjszakai üzemmód (NIGHT)

A rendszer kis hangerőn, minimális hűségvesztéssel sugározza a hangot, amely mellett tisztán érthetőek a párbeszéddek.

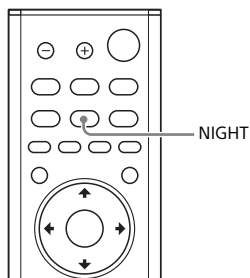

1 Nyomja meg a NIGHT gombot.

A tévéképernyőn megjelenik az éjszakai üzemmód.

2 A gomb ismételt megnyomásával válassza ki az éjszakai üzemmódot.

Üzemmód	Magyarázat
[On]	Bekapcsolja az éjszakai üzemmódot.
[Off]	Kikapcsolja az éjszakai üzemmódot.

Tipp

A [Night] menüpont a beállítási menüből is kiválasztható (47. oldal).

Párbeszéddek érthetőségének javítása (VOICE)

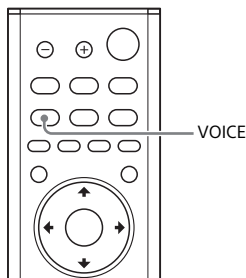

1 Nyomja meg a VOICE gombot.

A tévéképernyőn megjelenik a beszédhang üzemmód.

2 A gomb ismételt megnyomásával válassza ki a beszédhang üzemmódot.

Üzemmód	Magyarázat
[Up Off]	Normál beszédhang.
[Up 1]	A párbeszéddek a párbeszéd frekvenciatartományának kiemelésévértől jól hallhatóak.
[Up 2]	A párbeszéddek frekvenciatartományának további erősítésével a beszédhangokat az idősebbek is jól hallhatják.

Tipp

A [Voice] menüpont a beállítási menüből is kiválasztható (47. oldal).

A mélysugárzó hangerejének beállítása

A mélysugárzó a basszus és az alacsony frekvenciájú hangok sugárzása szolgálat.

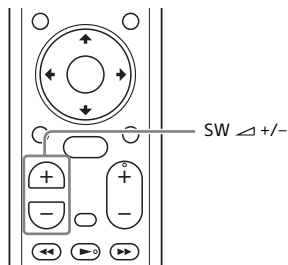

A mélysugárzó hangerejének beállításához nyomja meg a SW (mélysugárzó-hangerő) +/- gombot.

Megjegyzés

Ha a bemeneti forrás kevés hangot közvetít a basszus tartományában, például TV-műsorok esetében, akkor a mélysugárzó basszushangja kevésbé hallható.

A kép és a hang közötti időeltérés beállítása

Ha a hang nincs szinkronban a tévéképernyőn látható képekkel, akkor módosíthatja a kép és a hang közötti időeltérést.

A beállítás módja a bemenettől függ.

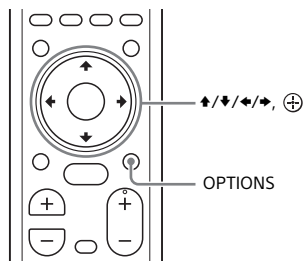

Tévénézés közben

- 1 Nyomja meg az OPTIONS gombot.**
Az előlapi kijelzőn megjelenik a „SYNC” felirat.
- 2 Nyomja meg a ↔ vagy a ⊕ gombot.**
Az előlapi kijelzőpanelen megjelenik a beállított idő.
- 3 Módosítsa a késleltetést a ↕/↔ gombbal, majd nyomja meg a ⊕ gombot.**
Az időeltérés 0 és 300 ms között állítható 25 ms-os lépésközzel.
- 4 Nyomja meg az OPTIONS gombot.**
Az előlapi kijelzőpanelről eltűnik a beállítóménu.

Másik eszköz képeznek nézése közben

1 Nyomja meg az **OPTIONS** gombot.

A tévéképernyőn megjelenik a beállítási menü.

2 Válassza az **[A/V SYNC]** lehetőséget.

3 Módosítsa a késleltetést a **↔** gombbal, majd nyomja meg a **⊕** gombot.

Az időeltérés 0 és 300 ms között állítható 25 ms-os lépésközzel.

Zenehallgatás/hanglejátszás a BLUETOOTH funkcióval

Zenehallgatás mobileszközről

A mobileszközén, például okostelefonján vagy táblagépén tárolt zenéjét vezeték nélküli kapcsolaton keresztül hallgathatja, ha a rendszert és a mobileszközt a BLUETOOTH funkcióval csatlakoztatja egymáshoz. Ha a mobileszközt a BLUETOOTH funkcióval csatlakoztatja, akkor a tartozék távvezérlővel a tévé bekapcsolása nélkül vezérelheti a készüléket.

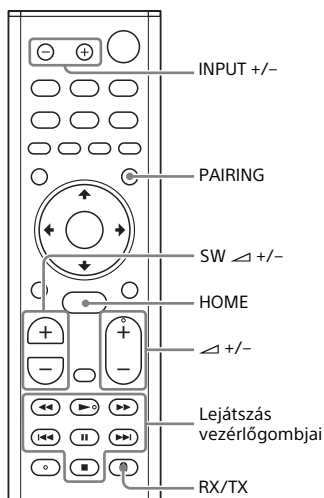

Zenehallgatás mobileszköz párosításával

- 1 Nyomja meg a PAIRING gombot.**
A rendszer párosítási módba lép, az előlapi kijelzőpanelen megjelenik a „BT” jelzés, és a BLUETOOTH jelzőfény gyors villogásra vált.

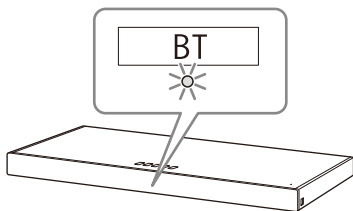

- 2 Kapcsolja be a BLUETOOTH funkciót, majd válassza ki a „HT-XT2” típusú készüléket, miután rákeresett a mobileszközön.**
Ha jelszót kell megadni, írja be: „0000”.
- 3 Győződjön meg róla, hogy a készüléken folyamatos kék fényel világít a BLUETOOTH jelzőfény.**
Ekkor létrejött a kapcsolat a rendszer és a mobileszköz között.
- 4 Indítsa el a lejátszást a csatlakoztatott mobileszköz zenelejátszó alkalmazásával.**
A készülék sugározni kezdi a hangot.
- 5 Állítsa be a hangerőt.**
 - A hangerő beállításához nyomja meg a távvezérlő \triangle +/- gombját.
 - A mélysugárzó hangerejének beállításához nyomja meg a távvezérlő SW \triangle +/- gombját (21. oldal).

- A tartalom lejátszását és szüneteltetését a távvezérlő lejátszást vezérlő gombjaival vezérelheti.

A BLUETOOTH funkció csatlakozási állapotának ellenőrzése

Állapot	BLUETOOTH jelzőfény
Készenléti állapot párosítás közben	Kéken gyorsan villog
Kapcsolat létrehozása közben	Kéken villog
A kapcsolat létrejött	Kéken világít
Nincs kapcsolat	Kikapcsolva

Tipppek

- A BLUETOOTH-kapcsolat létrejötté után egy javaslat jelenik meg arra vonatkozóan, hogy melyik alkalmazást kell letölteni a csatlakoztatott eszközhöz. Az utasítások megjelenése után letöltheti a SongPal alkalmazást, amellyel kezelheti a rendszert. A SongPal alkalmazásról itt olvashat részleteket: „Mobilkészítőn tárolt zene hallgatása a SongPal alkalmazással” (31. oldal).
- A második és a további mobilkészítőket ugyanígy párosítsa.
- A párosítás megszakításához nyomja meg a HOME gombot.

Zenehallgatás a párosított mobilkészítőkről

- 1** Kapcsolja be a BLUETOOTH funkciót a mobilkészítőn.
- 2** Az INPUT +/- gomb többszöri megnyomásával jelenítse meg a „BT” jelzést az előlapi kijelzőpanelen.
A bemenet automatikusan a [Bluetooth Audio] értékre vált, ezután a rendszer automatikusan újra csatlakozik ahhoz a mobilkészítőhöz, amelyhez utoljára csatlakoztatta.
- 3** Győződjön meg róla, hogy a BLUETOOTH jelzőfény folyamatos kék színnel világít.
Ekkor létrejött a kapcsolat a rendszer és a mobilkészítő között.
- 4** Indítsa el a lejátszást a csatlakoztatott mobilkészítő zenelejátszó alkalmazásával.
A készülék sugározni kezdi a hangot.
- 5** Állítsa be a hangerőt.
 - A hangerő beállításához nyomja meg a távvezérlő \triangleleft +/- gombját.
 - A mélysugárzó hangerejének beállításához nyomja meg a távvezérlő SW \triangleleft +/- gombját (21. oldal).
 - A tartalom lejátszását és szüneteltetését a távvezérlő lejátszást vezérlő gombjaival vezérelheti.

A mobilkészítő leválasztása

Végezze el az alábbi műveletek valamelyikét.

- Kapcsolja ki a BLUETOOTH funkciót a mobilkészítőn.
- Nyomja meg a távvezérlő PAIRING gombját.
- Kapcsolja ki a rendszert vagy a mobilkészítőt.

Megjegyzés

Ha a „Zenehallgatás a párosított mobilkészülékről” című szakasz 2. lépésében az INPUT+/- gomb megnyomásakor nem tűnik el a BT jelzés az előlapi kijelzőpanelről, akkor nyomja meg egyszer a távvezérlő RX/TX gombját.

Tipp

Ha nem jön létre a kapcsolat, akkor válassza ki a „HT-XT2” típust a mobilkészüléken.

Mobilkészülék csatlakoztatása egyérintéses funkcióval (NFC)

Ha egy NFC-kompatibilis mobilkészüléket, például okostelefont vagy táblagépet a készülék N jeléhez érint, akkor a rendszer automatikusan bekapcsol, párosítja az eszközt, és automatikusan létrehozza a BLUETOOTH-kapcsolatot.

Kompatibilis eszközök

A beépített NFC funkcióval kompatibilis okostelefonok, táblagépek és zenelejátszók (operációs rendszer: Android™ 2.3.3 vagy újabb, kivéve az Android 3.x verziót).

- 1 Kapcsolja be az NFC funkciót a mobilkészüléken.**
- 2 Érintse a mobilkészüléket a készülék N jeléhez.**

Tartsa a jelnél az eszközt, amíg a mobilkészülék rezegni nem kezd, és egy üzenetet jelenít meg a kijelzőjén.

A kijelzőn megjelenítő útmutatást követve fejezze be a készülék és a mobilkészülék párosítását.

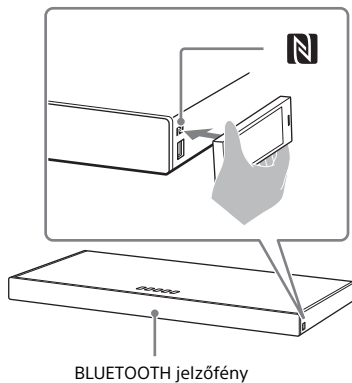

- 3 Győződjön meg róla, hogy a BLUETOOTH jelzőfény folyamatosan kék színnel világít.**
Ekkor létrejött a kapcsolat a rendszer és a mobilkészülék között.
- 4 Indítsa el a lejátszást a csatlakoztatott mobilkészülék zenelejátszó alkalmazásával.**
A rendszer megkezdte a hang sugárzását.
- 5 Állítsa be a hangerőt.**
 - A hangerő beállításához nyomja meg a távvezérlő +/- gombját.
 - A mélysugárzó hangerejének beállításához nyomja meg a távvezérlő SW +/- gombját (21. oldal).
 - A tartalom lejátszását és szüneteltetését a távvezérlő lejátszást vezérlő gombjaival vezérelheti.

A lejátszás leállítása egyérintéses funkcióval

Érintse a mobilkészüléket még egyszer a készülék N jeléhez.

Megjegyzések

- Az eszköztől függően előfordulhat, hogy a mobil eszközön előzetesen végre kell hajtania a következőket.
 - Kapcsolja be az NFC funkciót.
 - Töltse le az „NFC Easy Connect” alkalmazást a Google Play™ webáruházból, és indítsa el az alkalmazást. (Előfordulhat, hogy az alkalmazás egyes országokban/ régiókban nem érhető el.) A részleteket lásd az eszköz kezelési utasításában.
- Ez a funkció nem működik a BLUETOOTH-kompatibilis fejhallgatókkal és hangsugárzókkal. Ha BLUETOOTH-kompatibilis fejhallgatóval vagy hangsugárzóval szeretné hallgatni a hangot, akkor lásd: „Csatlakoztatott tévé vagy eszköz hangjának hallgatása fejhallgatón vagy hangsugárzón keresztül” (26. oldal).
- A készülék [Bluetooth Mode] beállítása automatikusan a [Receiver] üzemmódba vált, amikor az egyérintéses funkcióval BLUETOOTH-kapcsolatot létesít. Ha megszakítja az egyérintéses funkciót, a [Bluetooth Mode] beállítása a [Receiver] marad. A [Bluetooth Mode] beállítás részleteit lásd: [Bluetooth Settings] (42. oldal).

Csatlakoztatott tévé vagy eszköz hangjának hallgatása fejhallgatón vagy hangsugárzón keresztül

A csatlakoztatott tévé vagy eszköz hangját BLUETOOTH-kompatibilis fejhallgatón vagy hangsugárzón is hallgathatja, ha az eszközt csatlakoztatja a BLUETOOTH funkcióval.

Hang hallgatása a fejhallgató vagy hangsugárzók párosításával

- 1 Nyomja meg a HOME gombot.**
A tévéképernyőn megjelenik a főmenü.
- 2 Válassza a főmenü  [Setup] gombját.**
A tévéképernyőn megjelenik a beállítási képernyő.
- 3 Válassza ki a [Bluetooth Settings] – [Bluetooth Mode] – [Transmitter] menüpontot.**
A rendszer BLUETOOTH-átviteli módba lép.
- 4 Állítsa párosítási módba a BLUETOOTH-kompatibilis fejhallgatót vagy hangsugárzót.**
A párosítás lépéseit keresse a fejhallgató vagy hangsugárzó kezelési útmutatójában.

5 Válassza ki a fejhallgató vagy hangsugárzó nevét a [Bluetooth Settings] képernyőn látható [Device List] eszközlístából.

A BLUETOOTH-kapcsolat létrehozása után megjelenik a [Bluetooth device is connected.] üzenet. (Ekkor látható a csatlakoztatott eszköz neve is.) Ha nem látja a fejhallgató vagy a hangsugárzó nevét a [Device List] listában, akkor válassza a [Scan] lehetőséget.

6 Térjen vissza a főmenübe, és válassza ki a kívánt bemenetet.

A kiválasztott bemenet képe megjelenik a tévéképernyőn, az előlapi kijelzőpanelen megjelenik a „BT TX” jelzés, és a hang a fejhallgatóban vagy a hangsugárzóból hallgatható. A rendszer nem bocsát ki hangjelet. A bemenet kiválasztását lásd: „A főmenü használata” (11. oldal).

7 Állítsa be a hangerőt.

Először állítsa be a fejhallgató vagy a hangsugárzó hangerejét. Fejhallgató vagy hangsugárzók csatlakoztatása esetén a fejhallgató és a hangsugárzó hangereje a készülék VOL +/- gombjával, illetve a távvezérlő \triangleleft +/- gombjával szabályozható.

A párosítás törlése

A 4. lépésben szüntesse meg a párosítást a fejhallgató vagy a hangsugárzó és a készülék között.

Regisztrált eszköz eltávolítása az eszközlístából

1 Hajtsa végre a „Hang hallgatása a fejhallgató vagy hangsugárzók párosításával” című szakasz 1 – 5. lépését.

2 Válassza ki a fejhallgató vagy a hangsugárzó nevét, és nyomja meg az OPTIONS gombot.

3 Válassza a [Remove] lehetőséget.

4 Kövesse a képernyőn megjelenő utasításokat, és törölje a megfelelő fejhallgatót vagy hangszórót az eszközlístából.

Hang hallgatása párosított fejhallgatóval vagy hangsugárzókkal

1 Nyomja meg a HOME gombot.

A tévéképernyőn megjelenik a főmenü.

2 Válassza ki a kívánt bemenetet.

A bemenet kiválasztását lásd: „A főmenü használata” (11. oldal).

3 Kapcsolja be a fejhallgató vagy hangsugárzó BLUETOOTH funkcióját.

4 Nyomja meg a távvezérlő RX/TX gombját.

A készülék [Transmitter] értékre állítja a [Bluetooth Mode] beállítását, és megjeleníti a „BT TX” jelzést az előlapi kijelzőpanelen.

A rendszer automatikusan újra csatlakoztatja a legutóbb csatlakoztatott fejhallgatót vagy hangsugárzót, és a fejhallgató vagy hangsugárzó sugározni kezd a hangot.

A rendszer nem bocsát ki hangjelet.

5 Állítsa be a hangerőt.

Állítsa be a fejhallgató vagy a hangsugárzó hangerejét. A fejhallgató és a hangsugárzó hangerejét a távvezérlő \triangleleft +/- gombjával is beállíthatja.

A fejhallgató és a hangszugárzó leválasztása

Végezze el az alábbi műveletek valamelyikét.

- Kapcsolja ki a fejhallgató vagy hangszugárzó BLUETOOTH funkcióját.
- Nyomja meg az RX/TX gombot.
- Kapcsolja ki a rendszert, a fejhallgatót vagy a hangszugárzót.
- Válassza ki a csatlakoztatott fejhallgató vagy hangszugárzó eszköznevét a [Setup] – [Bluetooth Settings] – [Device List] menüpontban.

Tudnivalók a fejhallgató és hangszugárzó csatlakoztatásáról

- Előfordulhat, hogy a BLUETOOTH-kompatibilis fejhallgató vagy hangszugárzó nem teszi lehetővé a hangerő szabályozását.
- A [Screen mirroring], a [Bluetooth Audio] és a Home Theatre Control funkció ki van kapcsolva, amikor a [Bluetooth Mode] beállítás a [Transmitter] értékre van állítva.
- Ha [Bluetooth Audio] vagy [Screen mirroring] bemenet van kiválasztva, akkor a [Bluetooth Mode] beállítás nem állítható [Transmitter] módra. A távvezérlő RX/TX gombjával sem lehet átváltani.
- Legfeljebb 9 BLUETOOTH-eszközt regisztrálhat. A 10. BLUETOOTH-eszköz regisztrálásakor az új eszköz a legkorábban csatlakoztatott BLUETOOTH-eszköz helyére kerül.
- A rendszer legfeljebb 15 észlelt BLUETOOTH-eszközt képes megjeleníteni a [Device List] listában.
- Amíg a készülék BLUETOOTH-kompatibilis fejhallgatóra vagy hangszugárzóra továbbítja a hangot, a hangeffektus és a beállítási menü pontjai nem módosíthatók.

- Előfordulhat, hogy egyes tartalmakat a tartalomvédelem miatt nem lehet lejátszani.
- A hang- és zenelejátszás a BLUETOOTH-eszközökön a BLUETOOTH vezeték nélküli technológia sajátosságai miatt késik a készüléken történő lejátszáshoz képest.
- A BLUETOOTH-eszközzől érkező AAC és LDAC formátumú hang vételét bármikor be- és kikapcsolhatja (43. oldal).

Zenehallgatás számítógépről az otthoni hálózaton keresztül

Az otthoni hálózaton keresztül lejátszhatja a számítógépén tárolt zenefájlokat.

A zenefájlok lejátszása a rendszer képernyőmenüjéből (OSD), illetve a kifejezetten erre szolgáló SongPal alkalmazással mobileszközről, például okostelefonról vagy táblagépről vezérelhető.

Az otthoni hálózat (Home Network) előkészítése

- 1 Csatlakoztassa a rendszert a hálózathoz.**
Lásd: „Csatlakozás vezetékes hálózathoz” (14. oldal) és „Csatlakozás vezeték nélküli hálózathoz” (15. oldal).
- 2 Csatlakoztassa a számítógépet a hálózathoz.**
A részleteket lásd a számítógép kezelési útmutatójában.
- 3 Állítsa be a számítógépet.**
Ha a számítógépet az otthoni hálózaton keresztül szeretné használni, akkor be kell állítania kiszolgálóként. A részleteket lásd a számítógép kezelési útmutatójában.

Tipp

A hálózati kapcsolat állapotának ellenőrzéséhez nyissa meg a  [Setup] – [Network Settings] – [Network Connection Status] menüpontot.

Zenehallgatás számítógépről

Számítógép

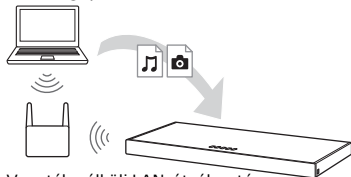

Vezeték nélküli LAN-útvasztó

- 1 Nyomja meg a HOME gombot.**
A tévéképernyőn megjelenik a főmenü.
- 2 A főmenüben válassza a [Home Network] lehetőséget.**
A tévéképernyőn megjelenik az otthoni hálózatra csatlakoztatott eszközök neve.
- 3 Válassza ki a kívánt eszköz – [Music] – a zeneszámot tároló mappa – zeneszám lehetőséget.**
A készülék lejátsza a kiválasztott zeneszámot, és a rendszer sugározza a készülék hangját.
- 4 Állítsa be a hangerőt.**
 - A hangerő beállításához nyomja meg a távvezérlő  +/- gombját.
 - A mélysugárzó hangerejének beállításához nyomja meg a távvezérlő SW  +/- gombját (21. oldal).

Tipp

- Ha a 3. lépésben a [Photo] lehetőséget választja, akkor megjelenítheti a számítógépen tárolt fényképeket.
- A beállítások menüjéből különféle műveleteket hajthat végre (47. oldal).

Zenehallgatás számítógépről a SongPal alkalmazással



A számítógépen tárolt zenefájlokat a lejátszás vezérlésére szolgáló SongPal alkalmazással is lejátszhatja, amely letölthető mobil eszközökre, például okostelefonra vagy táblagépre. A SongPal alkalmazás részletes leírását lásd: „Hogyan használhatja a SongPal alkalmazást?” (31. oldal), vagy nyissa meg az alábbi URL-címet.
<http://info.songpal.sony.net/help/>

Zenehallgatás internetes zene szolgáltatásból (Music Services)

Ezzel a rendszerrel az interneten elérhető zene szolgáltatásokat is lehet hallgatni. A funkció használatához a rendszernek az internethez kell csatlakoznia.

- 1 Nyomja meg a HOME gombot.**
A tévéképernyőn megjelenik a főmenü.
- 2 A főmenüben válassza a [Music Services] lehetőséget.**
A televízió képernyőjén megjelenik a zene szolgáltatások listája.
- 3 Válassza ki a kívánt zene szolgáltatást.**
A tévéképernyőn megjelenik a zene szolgáltatás igénybevételét segítő útmutató.
Kövesse az útmutatót, és élvezze a zene szolgáltatásokat.

Tipp

A szolgáltatók listájának frissítéséhez a 2. lépésben nyomja meg az OPTIONS gombot, majd válassza az [Update Services] menüpontot.

Mobileszközön tárolt zene hallgatása a SongPal alkalmazással

Hogyan használhatja a SongPal alkalmazást?

A SongPal olyan alkalmazás, amellyel a kompatibilis Sony audióeszközöket vezérelheti okostelefonján/iPhone-ján keresztül.

Keressen rá a SongPal alkalmazásra a Google Play™ vagy az App Store portálon, és töltsse le okostelefonjára/iPhone-jára.

A SongPal részletes útmutatóját az alábbi URL-címen érheti el.
<http://info.songpal.sony.net/help/>

Miután letöltötte okostelefonjára/iPhone-jára a SongPal alkalmazást, a következőkre van lehetősége.

A rendszer hangjának beállítása

Egyszerűen igényeihez igazíthatja a hangot, vagy használhatja a Sony által javasolt [ClearAudio+] beállítást.

Zeneszolgáltatás

Konfigurálhatja a zeneszolgáltatások használatára vonatkozó kezdeti beállításokat.*

* A zeneszolgáltatások elérhetősége és az elérhetőség időtartama az országtól/régióktól függ.

Előfordulhat, hogy az eszközt frissíteni kell. Ha a zeneszolgáltatáson a Google Cast™ szolgáltatás használja, lásd: „A Google Cast használata” (32. oldal).

Zenehallgatás az otthoni hálózaton keresztül

A hálózaton keresztül lejátszhatja a számítógépen vagy az otthoni hálózati kiszolgálón tárolt zenét.

Zenehallgatás USB-eszközről

Lejátszhatja a készülék (USB) portjához csatlakoztatott eszközön tárolt zenefájlokat.

Megjegyzés

A SongPal alkalmazással elérhető vezérlési lehetőségek függenek a csatlakoztatott eszköztől. Az alkalmazás kialakítása és a műszaki adatok előzetes bejelentés nélkül megváltozhatnak.

A SongPal használata

- 1 Töltse le az ingyenes SongPal alkalmazást a mobileszközre.**
- 2 Csatlakoztassa a rendszert és a mobileszközt a BLUETOOTH funkcióval (23. oldal) vagy a hálózati funkcióval (14. oldal).**
- 3 Indítsa el a SongPal alkalmazást.**
- 4 Vezérelje a lejátszást a SongPal képernyőjén.**

Megjegyzések

- A SongPal használatba vétele előtt állítsa a [Bluetooth Mode] beállítást a [Receiver] értékre (42. oldal).
- Használja a SongPal legújabb verzióját.

Tipp

- A rendszert és a mobileszközt az NFC funkcióval is csatlakoztathatja (25. oldal).
- Ha a csatlakoztatáshoz a hálózati funkciót használja, akkor a rendszert és a mobileszközt ugyanahoz a hálózathoz csatlakoztassa.

A Google Cast használata

A Google Cast segítségével zenei tartalmakat választhat egy Google Cast-kompatibilis alkalmazásból, és lejátszhatja azokat a készüléken. A Google Cast alkalmazást az első használat előtt be kell állítani a SongPal segítségével.

- 1 Töltse le az ingyenes SongPal alkalmazást a mobilkészülékre.**
- 2 Csatlakoztassa az eszközt Wi-Fi kapcsolattal ugyanahhoz a hálózathoz, amelyen a rendszer is van (15. oldal).**
- 3 Indítsa el a SongPal alkalmazást, válassza ki a rendszert, és érintse meg a [Settings] – [Google Cast] – [Learn how to Cast] menüpontot.**
- 4 Tekintse át a kezelést és a Google Cast-kompatibilis alkalmazásokat, majd töltsse le az alkalmazást.**
- 5 Indítsa el a Google Cast-kompatibilis alkalmazást, érintse meg a cast gombot, és válassza ki a rendszert.**



- 6 Válassza ki a kívánt zenét, és játssza le a Google Cast-kompatibilis alkalmazással.**
A zene megszólal a rendszeren.

Megjegyzés

A Google Cast nem használható, amíg a „google cast updating” felirat látható a készülék előlapi kijelzőpanelén. Várja meg a frissítés befejeződését, majd próbálkozzon újra.

Zenehallgatás SongPal Link-kompatibilis eszköz csatlakoztatásával

Egy zeneforrás hallgatása egyszerre több szobában (vezeték nélküli többszobás funkció)

Számítógépein, okostelefonjain vagy akár a hálózati szolgáltatásokon keresztül elért kedvenc zenéit egyszerre játszhatja le különböző helyiségekben, egyedülálló hangminőségben. A lejátszást az okostelefonra/iPhone-ra telepített SongPal alkalmazással vezérelheti. Ha több SongPal-kompatibilis eszközt szeretne használni, csatlakoztassa mindegyiket ugyanahhoz a vezeték nélküli hálózathoz.

Beállítás a SongPal alkalmazásban

Végezze el a beállítást a SongPal súgója alapján.

Tipp

A SongPal részletes ismertetését lásd: „Hogyan használhatja a SongPal alkalmazást?” (31. oldal).

Wireless Multi-room



Mobileszköz képének megjelenítése tévén (MIRRORING)

A [Screen mirroring] funkció a Miracast technológia segítségével televízió jeleníti meg a mobileszköz képernyőjét. A rendszer közvetlenül csatlakoztatható a Screen mirroring-kompatibilis eszközökhöz (pl. okostelefonhoz, táblagéphez). Az eszköz kijelzőjének képernyőjét a nagy tévéképernyőn szemlélheti. A funkció használatához nincs szükség vezeték nélküli útvalasztóra (hozzáférési pontra).

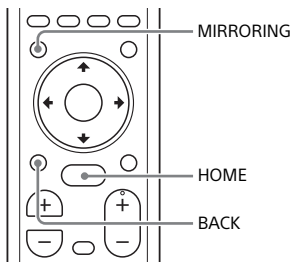

1 Nyomja meg a **MIRRORING** gombot.

2 Kövesse a tévéképernyőn megjelenő utasításokat.

Aktiválja a Screen mirroring funkciót a mobileszközén.

A tévéképernyőn megjelenik a mobileszköz képernyőjének képe.

Tipppek

- A [Screen mirroring] az 1. lépésben a főmenüből is kiválasztható.
- A [Screen mirroring RF Setting] (45. oldal) beállítással javíthatja a lejátszás stabilitását.

Megjegyzések

- A Screen mirroring használatakor előfordulhat, hogy más hálózatok zavarása miatt gyengül a kép és a hang minősége.
- A használati környezettől függően előfordulhat, hogy romlik a kép- és hangminőség.
- A Screen mirroring funkció használata közben előfordulhat, hogy egyes hálózati funkciók nem használhatók.
- Győződjön meg róla, hogy az eszköz kompatibilis a Miracast technológiával. A gyártó nem tudja garantálni minden Miracast-kompatibilis eszköz csatlakoztathatóságát.

A képernyőtükörzés megszakítása

Nyomja meg a **HOME** vagy a **BACK** gombot.

A funkciók és beállítások használata

Tömörített hangfájlok lejátszása természetes hangminőséggel

Ez a funkció feljavítja a tömörített hangfájlok hangminőségét azáltal, hogy visszaállítja a tömörítési folyamat során eltávolított magas frekvenciájú hangokat. A hallott hang minősége közel áll az eredeti, természetes és térhatású hangzáséhoz.

Ez a funkció csak akkor érhető el, ha a [Music] hangzásképp van kiválasztva (19. oldal).

1 Nyomja meg a HOME gombot.

A tévéképernyőn megjelenik a főmenü.

2 Válassza a főmenü [Setup] gombját.

A tévéképernyőn megjelenik a beállítási képernyő.

3 Válassza az [Audio Settings] – [DSEE] lehetőséget.

4 Válassza az [On] lehetőséget.

Megjegyzések

- A funkció a 44,1 kHz-es és 48 kHz-es kétcsatornás digitális bemeneti jelekkel kompatibilis.
- A dinamikabővítés után a mintavételi frekvencia/bitmélység elérheti a 96 kHz-es/24 bites értéket.
- Ez a funkció nem használható DSD-jelekkel.

Multiplexalapú műsorok hangjának megszólaltatása (AUDIO)

Multiplexalapú műsorok hangzását élvezheti, ha a rendszer Dolby Digital multiplex adásjelet fogad.

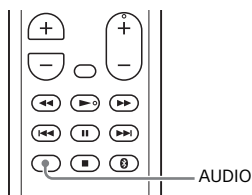

1 Nyomja meg a AUDIO gombot.

A hangjel megjelenik az előlapi kijelzőpanelen.

2 A gomb többszöri megnyomásával válassza ki a kívánt hangjelet.

Hangjel	Magyarázat
„MAIN”	A fő nyelv hangja lesz hallható.
„SUB”	A másodlagos nyelv hangja lesz hallható.
„MN/SB”	A fő és a másodlagos nyelvű hang egyaránt hallható lesz.

Megjegyzések

- A Dolby Digital jel fogadásához tévét vagy más eszközt kell csatlakoztatnia a tartozék digitális optikai kábellel a készülék TV IN (OPTICAL) aljzatához.
- Ha televíziójának HDMI IN aljzata kompatibilis az Audio Return Channel funkcióval (37. oldal), akkor a HDMI kábelen keresztül Dolby Digital jelet fogad.

A készülék gombjainak lezárása

A készülék gombjai lezárhatók, így megelőzhető a nem kívánt működtetés, például a gyerekek részéről (gyermekzár funkció).

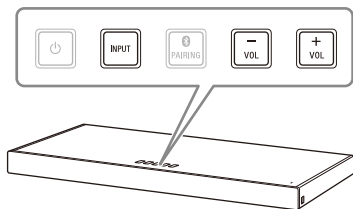

Nyomja meg a készüléken egymás után a VOL -, a VOL + és a VOL - gombot, miközben nyomva tartja az INPUT gombot.

Az előlapi kijelzőpanelen megjelenik a „LOCK” jelzés, és a készülék gombjai inaktívvá válnak.

A készülék csak a távvezérlővel működtethető.

A gyermekzár funkció kikapcsolása

Nyomja meg a készüléken egymás után a VOL -, a VOL + és a VOL - gombot, miközben nyomva tartja az INPUT gombot.

Az előlapi kijelzőpanelen megjelenik az „UNLCK” jelzés, és a gyermekzár funkció kikapcsol.

Megjegyzés

A  (bekapcsoló) gombot nem zárolja a gyermekzár funkció.

Az előlapi kijelzőpanel és a BLUETOOTH-jelzőfény fényerejének módosítása (DIMMER)

Az előlapi kijelzőpanel és a BLUETOOTH-jelzőfény fényerejét módosíthatja.

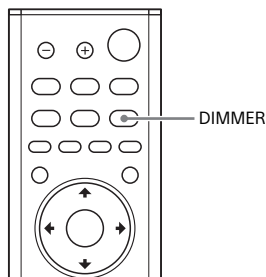

- 1 Nyomja meg a DIMMER gombot.**
Az előlapi kijelzőpanelen megjelenik a megjelenítési mód.
- 2 A gomb többszöri megnyomásával válassza ki a kívánt megjelenítési módot.**

Mód	Magyarázat
„BRIGHT”	Az előlapi kijelzőpanel és a BLUETOOTH-jelzőfény nagy fényerővel világít.
„DARK”	Az előlapi kijelzőpanel és a BLUETOOTH-jelzőfény kis fényerővel világít.
„OFF”	Az előlapi kijelzőpanel ki van kapcsolva.

Megjegyzés

Az „OFF” beállítás kiválasztásakor az előlapi kijelzőpanel kikapcsol. A kijelzőpanel automatikusan bekapcsol, ha megnyomja bármelyik gombot, majd ismét kikapcsol, ha a rendszert körülbelül 10 másodpercig nem használja. Bizonyos esetekben előfordulhat, hogy az előlapi kijelzőpanel nem kapcsol ki. Ebben az esetben az előlapi kijelzőpanel fényereje megegyezik a „DARK” beállítás fényerejével.

Energiatakarékos készenléti mód

Győződjön meg arról, hogy az alábbi beállításoknál a következő értékek szerepelnek:

- A [Bluetooth Standby] beállítása [Off] (43. oldal).
- A [Quick Start/Network Standby] beállítása [Off] (44. oldal).
- A [Remote Start] beállítása [Off] (45. oldal).

A Control for HDMI funkció használata

Ha Control for HDMI funkcióval kompatibilis eszközt, például tévét vagy Blu-ray lemezelejátszót* csatlakoztat HDMI-kábellel, akkor a TV távirányítójával működtetheti az eszközt. A Control for HDMI funkcióval a következő funkciók használhatók.

- Összehangolt kikapcsolás funkció
- Összehangolt hangvezérlés funkció
- Audio Return Channel
- Egygombos lejátszás funkció
- Egyszerű távvezérlés

Megjegyzés

Ezek a funkciók nem csak a Sony által gyártott eszközökön működnek, a működés azonban ezek esetében nem garantált.

* A Control for HDMI a CEC (Consumer Electronics Control) által használt szabvány, amely lehetővé teszi, hogy a HDMI (High-Definition Multimedia Interface) szabványú eszközök vezéreljék egymást.

A Control for HDMI funkció használatának előkészítése

Állítsa a [System Settings] – [HDMI Settings] – [Control for HDMI] beállítást az [On] értékre (44. oldal).

Az alapértelmezett beállítás az [On]. Engedélyezze a Control for HDMI funkció beállításait a rendszerhez csatlakoztatott tévéhez és egyéb eszközökhöz.

Tipp

Ha egy Sony által gyártott tévét engedélyezi a Control for HDMI („BRAVIA” szinkronizálás) funkciót, azzal automatikusan engedélyezi a rendszer Control for HDMI funkcióját is. A beállítások megadása után megjelenik a „DONE” felirat az előlapi kijelzőpanelen.

Összehangolt kikapcsolás funkció

A tévé kikapcsolásakor a rendszer is automatikusan kikapcsol. Állítsa a rendszer [System Settings] – [HDMI Settings] – [Standby Linked to TV] beállítását az [On] vagy az [Auto] értékre (44. oldal). Az alapértelmezett beállítás az [Auto].

Összehangolt hangvezérlés funkció

Ha tévénezés közben bekapcsolja a rendszert, a tv-műsor hangja a rendszer hangszugárzóiból lesz hallható. A rendszer hangereje a televízió távvezérlőjével állítható. Ha a tévét előző alkalommal a rendszer hangszugárzóin keresztül hallgatta, akkor a tévé bekapcsolásakor a rendszer is automatikusan bekapcsol. A vezérlés a tévé menürendszeren keresztül is lehetséges. A részleteket lásd a tévékészülék használati útmutatójában.

Megjegyzések

- A tévé Twin Picture funkciójának használatakor csak a tévé sugároz hangot, ha a [TV] értéktől eltérő bemenet van kiválasztva. Amikor kikapcsolja a Twin Picture funkciót, a hangot ismét a rendszer sugározza.
- A tévé típusától függően a hangerőszint száma megjelenik a tv-képernyőn. A tévéképernyőn megjelenő hangerőszám eltérhet a rendszer előlapi kijelzőpanelén megjelenített számtól.
- A tévékészülék beállításaitól függően elképzelhető, hogy az Összehangolt hangvezérlés funkció nem használható. A részleteket lásd a tévékészülék használati útmutatójában.

Audio Return Channel

Ha a rendszer a tévé Audio Return Channel-kompatibilis HDMI IN aljzatához van csatlakoztatva, akkor a tévé hangját digitális optikai kábel használata nélkül hallgathatja a rendszer hangszugárzóiból. Állítsa a rendszer [System Settings] – [HDMI Settings] – [Audio Return Channel] beállítását az [Auto] értékre (44. oldal). Az alapértelmezett beállítás az [Auto].

Megjegyzés

Ha a tévé nem kompatibilis az Audio Return Channel szabvánnyal, akkor csatlakoztatni kell a tartozék digitális optikai kábelt (lásd a mellékelt üzembe helyezési útmutatót).

Egygombos lejátszás funkció

Amikor a tévéhez csatlakoztatott eszközről (Blu-ray lemezíróról, PlayStation® 4 konzolról stb.) játszik le tartalmat, a rendszer és a tévé automatikusan bekapcsol, a rendszer automatikusan a tévé bemenetére vált, és a hangszugárzókból a rendszer hangja hallható.

Megjegyzések

- Ha az előző tévénezéskor a tévéműsor hangja a televízió hangszugárzóin keresztül szólt, akkor a rendszer nem kapcsol be, és a televízió sugározza a hangot és jeleníti meg a képet akkor is, ha Ön az eszközön található tartalmat játszik le (44. oldal).
- A televízió típusától függően előfordulhat, hogy a lejátszott tartalom elejét nem játssza le megfelelően a rendszer.

Egyszerű távvezérlés

A rendszert úgy is vezérelheti, hogy a TV szinkronizálási menüjében kiválasztja a rendszert.

Ez a funkció csak akkor használható, ha a televíziónak van szinkronizálási menüje. A részleteket lásd a tévékészülék használati útmutatójában.

Megjegyzések

- A tévé csatlakozási menüjében a rendszer „lejátszóként” jelenik meg.
- Egyes tévéknél előfordulhat, hogy bizonyos műveletek nem érhetők el.

A „BRAVIA” szinkronizálás funkció használata

A Control for HDMI funkció mellett a „BRAVIA” szinkronizálás funkcióval kompatibilis eszközökön az alábbi funkciókat is használhatja.

- Jelenetválasztás funkció
- Házimozi-vezérlés
- Visszhang megszüntetése funkció
- Nyelvkövetés

Megjegyzés

Ezek a funkciók a Sony saját tulajdonú technológiái. A funkciók csak a Sony által gyártott termékeken működnek.

Jelenetválasztás funkció

A rendszer automatikusan a tévé jelenetválasztási funkcióbeállításának megfelelő hangzsképre vált.

A részleteket lásd a tévékészülék használati útmutatójában.

A hangzsképet a [ClearAudio+] értékre kell állítani (19. oldal).

Házimozi-vezérlés funkció

Ha a házimozi-vezérlés funkcióval kompatibilis tévékészüléket használ, akkor a rendszer beállítása, a hangzsképek beállítása, a bemenetváltás stb. a tévébemenet váltása nélkül is elvégezhető.

Ez a funkció akkor használható, ha a tévé csatlakozik az internethez. A részleteket lásd a tévékészülék használati útmutatójában.

Visszhang megszüntetése funkció

A rendszer mérsékli a visszhangot, amikor Social Viewing funkciót, például Skype-ot használ a tévéműsorok nézése közben. Ez a funkció csak akkor használható, ha a televízió támogatja a Social Viewing funkciót. A részleteket lásd a tévékészülék használati útmutatójában.

Megjegyzések

- A Social Viewing funkció használatakor csak a tévé hangsugárzó bocsátanak ki hangot, ha a rendszer bemenete nem a [TV] értékre van állítva.
- Ez a funkció nem használható, ha a hang a televízió hangsugárzóján keresztül szól.

Nyelvkövetés

Ha módosítja a tévéképernyőn megjelenített feliratok nyelvét, a rendszer képernyőn megjelenített elemeinek nyelve is megváltozik.

Megjegyzések a HDMI-csatlakozásokhoz









- Használjon nagysebességű HDMI-kábelt vagy prémium minőségű nagysebességű HDMI-kábelt Ethernettel. Ha normál HDMI-kábelt használ, akkor előfordulhat, hogy az 1080p és 4K tartalom megjelenítése nem lesz megfelelő.
- Használjon HDMI-hitelesített kábelt. Olyan HDMI-kábelt (nagysebességű HDMI-kábelt Ethernettel) válasszon, amelyet a Sony gyártott, és látható rajta a kábel típusát jelző embléma.
- Nem javasoljuk HDMI-DVI átalakítókábel használatát.

- A csatlakoztatott eszköz korlátozhatja a HDMI-aljzaton továbbított audiojeleket (mintavételi frekvencia, bithosszúság stb.).
- Ez a rendszer támogatja a „TRILUMINOS” és a 4K átvitelt.

A beállító-képernyő használata

A képek, hangok és más elemek beállításait többféleképpen módosíthatja. Az alapértelmezett beállítások alá vannak húzva.

- 1 Nyomja meg a HOME gombot.**
A tévéképernyőn megjelenik a főmenü.
- 2 Válassza a főmenü  [Setup] gombját.**
A tévéképernyőn megjelenik a beállítási képernyő.
- 3 Válassza ki a beállítási elemet.**

Beállítási elem	Magyarázat
 [Software Update]	A rendszer szoftverének frissítése. (41. oldal)
 [Screen Settings]	A tv típusának megfelelő képernyő-beállítások megadása. (41. oldal)
 [Audio Settings]	A csatlakozók típusának megfelelő hangbeállítások megadása. (42. oldal)
 [Bluetooth Settings]	A BLUETOOTH funkció részletes beállításainak megadása. (42. oldal)
 [System Settings]	A rendszerbeállítások megadása. (43. oldal)
 [Network Settings]	Az internetkapcsolat és az otthoni hálózat részletes beállításainak megadása. (45. oldal)
 [Input Skip Setting]	Az egyes bemenetekhez tartozó bemenetugrás beállítás megadása. (46. oldal)
 [Easy Setup]	Az Easy Setup funkció ismételt futtatása az alapbeállítások megadásához. (46. oldal)
 [Resetting]	A rendszer gyári alapbeállításainak visszaállítása. (46. oldal)

[Software Update]

A szoftver legfrissebb verzióra történő frissítésével kihasználhatja a legújabb funkciókat.

A frissítési funkciókról az alábbi webhelyen talál tájékoztatást: www.sony.eu/support

Megjegyzések

- Az interneten keresztül frissítéshez internetkapcsolat szükséges.
- Szoftverfrissítés közben az „UPDT” szöveg látható az előlap kijelzőjén. Miután a frissítés befejeződik, a rendszer automatikusan újraindul. Frissítés közben semmiképpen ne kapcsolja be vagy ki a rendszert, és ne működtesse se a rendszert, se a tévét. Várjon, amíg befejeződik a szoftverfrissítés.
- Ha automatikus szoftverfrissítést szeretne, állítsa az [Auto Update] beállítást [On] értékre (44. oldal). Bizonyos frissítések akkor is történnek, ha az [Off] lehetőséget választja az [Auto Update] beállításnál.

[Update via Internet]

A rendszer szoftverének frissítése az elérhető hálózat használatával. Kövesse a képernyőn megjelenő utasításokat. Ellenőrizze, hogy a hálózat csatlakozik-e az internetre.

[Update via USB Memory]

Szoftverfrissítés USB memória használatával. Győződjön meg arról, hogy a szoftverfrissítés mappájának neve „UPDATE”.

[Screen Settings]

[TV Type]

[16:9]: Akkor válassza ezt a beállítást, ha a készülékhez széles képernyős tv-t vagy széles képernyős megjelenítést támogató tv-t csatlakoztat.

[4:3]: Válassza ezt a beállítást, ha a készülékhez 4:3 képarányú, a széles

képernyős megjelenítést nem támogató tv-készüléket csatlakoztat.

[Output Video Resolution]

[Auto]: A tv vagy csatlakoztatott eszköz kiválasztott felbontásának megfelelő videojelet ad ki.

[480i/576i]*, [480p/576p]*, [720p], [1080i], [1080p]: A kiválasztott felbontásnak megfelelő videojelet ad ki.

* Ha a lejátszott tartalom színrendszere NTSC, akkor a videojelek felbontása csak [480i] és [480p] értékre alakítható át.

[24p Output]

[Network content 24p Output]
Ez a funkció beállítja a rendszer HDMI OUT (ARC) aljzatáról kimenő jelet a Screen mirroring funkció használata esetén.

[Auto]: Csak bocsát ad ki 24p videojelet, ha 1080/24p-kompatibilis tévét csatlakoztat HDMI-kapcsolaton keresztül, és az [Output Video Resolution] beállítása [Auto] vagy [1080p].

[Off]: Akkor válassza ezt a beállítást, ha a tévé nem támogatja az 1080/24p formátumú videojelet.

[4K Output]

[Auto1]: 2K videojelet bocsát ki képernyőtűkrözéskor, 4K videojeleket fotók lejátszása közben akkor, ha Sony által gyártott 4K-kompatibilis eszköz van csatlakoztatva.

[Auto2]: 4K videojelet bocsát ki 24p formátumú tartalom képernyőtűkrözéssel történő tartalomlejátszáskor, illetve fotók lejátszásakor, ha 4K/24p-kompatibilis eszköz van csatlakoztatva.

[Off]: A funkció kikapcsolása.

Megjegyzések

- Ha a Sony által gyártott eszközt nem ismeri fel a rendszer az [Auto1] kiválasztásakor, akkor a beállítás hatása azonos lesz az [Auto2] beállításával.

- A [24p Output] menüben elérhető [Network content 24p Output] beállítást a megfelelő módon [Auto2] értékre kell állítani.

[YCbCr/RGB (HDMI)]

[Auto]: A készülék automatikusan érzékeli a külső eszköz típusát, majd a megfelelő színbeállításra vált.

[YCbCr (4:2:2)]: A készülék YCbCr 4:2:2-es videojelet továbbít.

[YCbCr (4:4:4)]: A készülék YCbCr 4:4:4-es videojelet továbbít.

[RGB]: Válassza ezt a beállítást, ha a készülékhez HDCP-kompatibilis DVI-csatlakozóval illeszt egy eszközt.

[SBM] (Super Bit Mapping)

[On]: Enyhíti a HDMI OUT (ARC) aljzatról kimenő videojelek szakadozottságát.

[Off]: Válassza ezt a beállítást, ha a videojelek torzak, vagy a színek nem tűnnek természetesnek.

[Audio Settings]

[DSEE]

Ez a funkció csak akkor áll rendelkezésre, ha hangzasképként a [Music] van kiválasztva.

[On]: A magas frekvenciájú hangok helyreállításával javítja

a hangminőséget (34. oldal).

[Off]: Kikapcsolva

[Audio DRC]

A felhasználó szűkítheti a hangszó dinamikatartományát.

[Auto]: Automatikusan Dolby TrueHD kódolással tömöríti a hangot.

[On]: A rendszer a hangszóvat a hangmérnök által meghatározott dinamikatartománnyal játssza le.

[Off]: : A rendszer nem szűkíti a dinamikatartományt.

[Audio Output]

Kiválaszthatja a hangjel kimenetre továbbításának módszerét.

[Speaker]: Többcsatornás hang továbbítása kizárólag a rendszer hangsugárzóhoz.

[Speaker + HDMI]: Többcsatornás hangjel továbbítása a rendszer hangsugárzóhoz és kétcsatornás lineáris PCM-jel továbbítása a HDMI OUT (ARC) aljzaton.

[HDMI]: Hangtovábbítás kizárólag a HDMI OUT (ARC) aljzaton.

A hangformátum a csatlakoztatott eszköztől függ.

Megjegyzés

Ha a [Control for HDMI] beállítás az [On] értékre van állítva (44. oldal), az [Audio Output] beállítást automatikusan a [Speaker + HDMI] értékre állítja a rendszer, és ezt a beállítást nem lehet megváltoztatni.

[Bluetooth Settings]

[Bluetooth Mode]

BLUETOOTH-eszköz hangját is lejátszhatja, vagy ennek a rendszernek a hangját BLUETOOTH-kompatibilis fejhallgatón vagy hangsugárzón keresztül is hallgathatja.

[Receiver]: Ez a rendszer vevő üzemmódban van, ami lehetővé teszi, hogy hangjeleket fogadjon egy BLUETOOTH-eszköztől, majd továbbítsa őket.

[Transmitter]: Ez a rendszer adó üzemmódban van, ami lehetővé teszi, hogy hangjeleket küldjön a BLUETOOTH-kompatibilis fejhallgatóra vagy hangsugárzóra. Amikor átváltja a rendszer bemenetét, az előlapi kijelzőn megjelenik a „BT TX” felirat.

[Off]: A BLUETOOTH funkció kikapcsol, és nem választható ki a [Bluetooth Audio] bemenet.

Megjegyzés

A BLUETOOTH-eszközhöz akkor is csatlakozhat a One-touch funkcióval, ha a [Bluetooth Mode] beállítása [Off].

[Device List]

Megjeleníti a párosított és észlelt BLUETOOTH-eszközök listáját (SNK eszköz), amikor a [Bluetooth Mode] beállítása [Transmitter].

[Bluetooth Standby]

Beállíthatja a [Bluetooth Standby] üzemmódot, ha azt szeretné, hogy a rendszert egy BLUETOOTH-eszköz még akkor is bekapcsolhassa, amikor a rendszer készenléti üzemmódban van. Ez a funkció csak akkor érhető el, ha a [Bluetooth Mode] beállítás [Receiver] vagy [Transmitter] értékre van állítva.

[On]: A rendszer automatikusan kikapcsol, ha párosított BLUETOOTH-eszköztől kezdeményez BLUETOOTH-kapcsolatot.

[Off]: Kikapcsolva

[Bluetooth Codec – AAC]

Ez a funkció csak akkor érhető el, ha a [Bluetooth Mode] beállítás [Receiver] vagy [Transmitter] értékre van állítva.

[On]: Engedélyezi az AAC-kodeket.

[Off]: Letiltja az AAC-kodeket.

Megjegyzések

- Ha be van kapcsolva az AAC, és eszköze támogatja az AAC funkciót, akkor kiváló minőségű hangot élvezhet.
- BLUETOOTH-kompatibilis fejhallgató vagy hangsugárzó csatlakoztatása esetén ez a beállítás nem módosítható.

[Bluetooth Codec – LDAC]

Ez a funkció csak akkor érhető el, ha a [Bluetooth Mode] beállítás [Receiver] vagy [Transmitter] értékre van állítva.

[On]: Engedélyezi az LDAC-kodeket.

[Off]: Letiltja az LDAC-kodeket.

Megjegyzések

- Ha be van kapcsolva az LDAC, és eszköze támogatja az LDAC funkciót, akkor kiváló minőségű hangot élvezhet.
- BLUETOOTH-kompatibilis fejhallgató vagy hangsugárzó csatlakoztatása esetén ez a beállítás nem módosítható.

[Wireless Playback Quality]

Beállíthatja az LDAC-lejátszás adatátviteli sebességét. Ez a funkció csak akkor érhető el, ha a [Bluetooth Mode] beállítás [Transmitter] értékre, az [Bluetooth Codec – LDAC] beállítás pedig [On] értékre van állítva.

[Auto]: Az adatsebességet a környezetnek megfelelően, automatikusan módosítja a rendszer. Ha nem stabil a hanglejátszás ebben a módban, használja a további három mód valamelyikét.

[Sound Quality]: A rendszer a legmagasabb bitsebességet használja. A hang átküldése jobb minőségben történik, ám a hanglejátszás esetenként instabillá válhat, amikor a kapcsolat minősége nem elég jó.

[Standard]: A rendszer a középső bitsebességet használja. Egyensúlyt teremt a hangminőség és a lejátszás stabilitása között.

[Connection]: A stabilitás az elsőrendű. A hangminőség elfogadható, ám a csatlakozás állapota a legstabilabb. Ha a kapcsolat instabil, ez a beállítás a javasolt.

 **[System Settings]****[OSD Language]**

Kiválaszthatja a rendszer képernyőn megjelenített üzeneteinek (OSD) nyelvét.

[HDMI Settings]

- [Control for HDMI] (36. oldal)
[On]: A Control for HDMI funkció engedélyezve van. A HDMI-kábellel csatlakoztatott eszközök vezérelni tudják egymást.
[Off]: Kikapcsolva
- [Standby Linked to TV] (37. oldal)
Ez a funkció csak akkor érhető el, ha a [Control for HDMI] beállítás [On] értékre van állítva.
[Auto]: Ha a rendszer bemenete [TV] vagy [Screen mirroring], akkor a tévé kikapcsolásakor a rendszer is automatikusan kikapcsol.
[On]: A rendszer a tévé kikapcsolásakor a bemenettől függetlenül automatikusan kikapcsol.
[Off]: A rendszer nem kapcsol ki a tévé kikapcsolásakor.
- [Audio Return Channel] (37. oldal)
Akkor állítsa be ezt a funkciót, ha a rendszer a tévé olyan HDMI IN aljzatához van csatlakoztatva, amely kompatibilis az Audio Return Channel funkcióval. A funkció csak akkor érhető el, ha a [Control for HDMI] beállítás [On] értékre van állítva.
[Auto]: A tévé hangját a rendszer hangsugárzóiból hallgathatja.
[Off]: Akkor válassza ezt a beállítást, ha digitális optikai kábellel csatlakoztatta a rendszert.

[Quick Start/Network Standby]

[On]: A rendszer gyorsabban elindul készenléti módból, így a bekapcsolást követően hamarabb használni kezdheti.
[Off]: Kikapcsolva

[Auto Standby]

[On]: Bekapcsolja a [Auto Standby] funkciót. Ha körülbelül 20 percen keresztül nem használja a rendszert, az automatikusan készenléti módba tér át.
[Off]: Kikapcsolva

[Auto Display]

[On]: A rendszer automatikusan információt jelenít meg a tv képernyőjén a hangjelek, képmód stb. átváltásakor.
[Off]: A rendszer csak a DISPLAY gomb megnyomásakor jelenít meg információt.

[Software Update Notification]

[On]: A rendszer tájékoztatást ad a legújabb szoftververziókról (41. oldal).
[Off]: Kikapcsolva

[Auto Update Settings]

[Auto Update]
[On]: Automatikusan történik szoftverfrissítés a kiválasztott [Time Zone] szerint 14:00 és 17:00 óra között, amíg a rendszer nincs használatban. Ha az [Off] lehetőséget választja a [Quick Start/Network Standby] beállításnál, a szoftverfrissítés végrehajtása a rendszer kikapcsolása után történik.
[Off]: Kikapcsolva
[Time Zone]
Válassza ki az országot/régiót.

Megjegyzések

- Bizonyos frissítések akkor is történnek, ha az [Off] lehetőséget választja az [Auto Update] beállításnál.
- A szoftverfrissítés automatikusan megtörténik az új szoftver megjelenésétől számított 11 napon belül.

[Device Name]

A rendszer nevét tetszés szerint módosíthatja annak érdekében, hogy az felismerhetőbb legyen a [Bluetooth Audio] vagy a [Screen mirroring] funkció használatakor. A név más hálózatoknál, így például az otthoni hálózatnál is használható. Kövesse a képernyőn megjelenő utasításokat, és adja meg a nevet a szoftveres billentyűzet segítségével.

[System Information]

Megjelenítheti a rendszer szoftververziójának adatait és MAC-címét.

[Software License Information]

Megjelenítheti a szoftverlicenc-információkat.



[Network Settings]

[Internet Settings]

Előzőleg csatlakoztassa a rendszert a hálózathoz.

[Wired Setup]: Akkor válassza ezt a lehetőséget, ha LAN-kábel segítségével csatlakozik a szélessávú útválasztóhoz (routerhez).

[Wireless Setup]: Akkor válassza ezt a lehetőséget, ha vezeték nélküli hálózathoz való kapcsolódáshoz a rendszer beépített Wi-Fi funkcióját használja.

Tipp

További tudnivalóért látogassa meg a következő weboldalt, és olvassa el a Gyakran feltett kérdések (FAQ) című részt: www.sony.eu/support

[Network Connection Status]

A hálózati kapcsolat aktuális állapotának megjelenítése.

[Network Connection Diagnostics]

A hálózati diagnosztika futtatásával ellenőrizheti, hogy a hálózati kapcsolat megfelelően létrejött-e.

[Screen mirroring RF Setting]

Ha több vezeték nélküli rendszert, például vezeték nélküli LAN-t használ, előfordulhat, hogy a vezeték nélküli jelek nem lesznek stabilak. Ebben az esetben a lejátszás stabilitása úgy javítható, hogy beállítja az elsőbbségi rádiófrekvencia-csatornát a Screen mirroring funkciónál.

[Auto]: Általában ezt a beállítást kell választani. A rendszer automatikusan kiválasztja a legjobb csatornát a Screen mirroring számára.

[CH 1]/[CH 6]/[CH 11]: A kiválasztott csatorna lesz az elsődleges a Screen mirroring-kapcsolatnál.

[Connection Server Settings]

Beállíthatja, hogy megjelenjen-e a rendszer által használt otthoni hálózati kiszolgáló.

[Auto Home Network Access Permission]

[On]: Engedélyezi az automatikus hozzáférést egy újonnan észlelt otthonihálózat-vezérlő számára.

[Off]: Kikapcsolva

[Home Network Access Control]

Megjeleníti az otthonihálózat-kontroller kompatibilis termékek listáját, és beállítja, hogy elfogadja-e a rendszer az utasításokat a listában szereplő kontrollerektől.

[External Control]

[On]: Engedélyezi az otthoni automatizált vezérlő számára a rendszer működtetését.

[Off]: Kikapcsolva

[Remote Start]

[On]: Amikor a rendszer készenléti állapotban van, akkor azt egy, a hálózaton keresztül csatlakozó eszköz mindig be tudja kapcsolni.

[Off]: A rendszert nem tudja bekapcsolni hálózaton keresztül csatlakozó eszköz.

[Input Skip Setting]

Az ugrás egy kényelmes funkció, amely lehetővé teszi a nem használt bemenetek átugrását olyankor, amikor kiválaszt egy funkciót az INPUT +/- gomb megnyomásával.

[Do not skip]: A rendszer nem ugorja át a kiválasztott bemenetet.

[Skip]: A rendszer átugorja a kiválasztott bemenetet.

Megjegyzés

Amikor megnyomja az INPUT +/- gombot a főmenü megjelenésekor, a bemenet ikonja halványan jelenik meg, ha a beállítás [Skip].

Tipp

Az [Input Skip Setting] beállítást a beállítási menüből is elérheti (47. oldal).



[Easy Setup]

Futtassa az [Easy Setup] beállítást a rendszer alapvető kezdeti beállításainak és alapvető hálózati beállításainak végrehajtásához. Kövesse a képernyőn megjelenő utasításokat.



[Resetting]

[Reset to Factory Default Settings]

Visszaállíthatja a rendszerbeállítások kijelölt csoportját a gyári alapértékekre. A csoporton belül mindegyik beállítás alaphelyzetbe áll.

[Initialize Personal Information]

Törölheti a rendszeren tárolt személyes adatait.

Megjegyzés

Ha ezt a rendszert kiselejtezi, átadja vagy továbbértékesíti, akkor biztonsági okokból távolítsa el róla az összes személyes információt. Tegye meg a megfelelő intézkedéseket, például a hálózati szolgáltatás használata utáni kijelentkezést.

Az Options gombbal elérhető menük listája

Az OPTIONS gomb megnyomásakor különféle beállítások és lejátszási műveletek válnak elérhetővé. Az elérhető menüpontok a helyzettől függően változnak.

Menüpont	Magyarázat
[A/V SYNC]	A kép és a hang közötti késleltetés beállítása. A hangkimenet késleltethető (21. oldal).
[Sound Field]	Módosítja a hangzskép beállítását (19. oldal).
[Night]	Az éjszakai mód kiválasztása (20. oldal).
[Voice]	Kiválasztja a hang üzemmódot (20. oldal).
[Input Skip Setting]	Kihagyja a nem használt bemeneteket, amikor az INPUT +/- gombbal választ funkciót (46. oldal).
[Repeat Setting]	A lejátszás ismétlésének beállítása.
[Play/Stop]	A lejátszás indítása, illetve leállítása.
[Play from start]	Tétel lejátszása az elejétől.
[Shuffle Setting]	Véletlen sorrendű lejátszás beállítása.
[Add Slideshow BGM]	Zenei fájlok regisztrálása az USB-memórián a diavetítés háttérzenéjeként.
[Slideshow]	A diavetítés indítása.
[Slideshow Speed]	A diavetítés sebességének módosítása.
[Slideshow Effect]	Az effektus beállítása a diavetítés lejátszásakor.
[Slideshow BGM]	<ul style="list-style-type: none">• [Off]: A funkció kikapcsolása.• [My Music from USB]: Az [Add Slideshow BGM] funkcióban regisztrált zenei fájlok beállítása.
[Change Display]	Váltás a [Grid View] és [List View] között.
[Rotate Left]	A fénykép elforgatása az óramutató járásával ellentétesen 90 fokkal.
[Rotate Right]	A fénykép elforgatása az óramutató járásával egyező irányban 90 fokkal.
[View Image]	A kijelölt kép megjelenítése.

Hibaelhárítás

Ha a rendszer működésében az alábbi rendellenességek bármelyikét észleli, a javítás előtt próbálkozzon meg a hiba elhárításával az útmutatóban leírt módon. Ha a probléma tartósan fennáll, keresse fel a legközelebbi Sony-forgalmazót.

Áramellátás

A rendszer nem kapcsol be.

- Ellenőrizze, hogy a hálózati vezetéket biztonságosan csatlakoztatta-e.
- Húzza ki a hálózati vezetéket a hálózati aljzataból, majd néhány perc múlva csatlakoztassa újra.

A rendszer nem kapcsol be a tévé bekapcsolásakor.

- Állítsa a [System Settings] – [HDMI Settings] – [Control for HDMI] beállítást az [On] értékre (44. oldal). A tévének támogatnia kell a Control for HDMI funkciót (36. oldal). A részleteket lásd a tévékészülék használati útmutatójában.
- Ellenőrizze a televízió hangszugárzó-beállításait. A rendszer a televízió hangszugárzó-beállításai szerint szinkronizálja a tápellátást. A részleteket lásd a tévékészülék használati útmutatójában.
- Ha a hang az előző alkalommal a televízió hangszugárzóin keresztül szólt, akkor a rendszer nem kapcsol be a televízió legközelebbi bekapcsolásakor.

A rendszer a tévé kikapcsolásakor kikapcsol.

- Ellenőrizze a [System Settings] – [HDMI Settings] – [Standby Linked to TV] beállítást (44. oldal). Ha a [Standby Linked to TV] beállítás az [On] értékre van állítva, akkor a rendszer a tévé kikapcsolásakor a bemenettől függetlenül kikapcsol.

A rendszer nem kapcsol ki a tv kikapcsolásakor.

- Ellenőrizze a [System Settings] – [HDMI Settings] – [Standby Linked to TV] beállítást (44. oldal). Ha a tévé kikapcsolásakor a bemenettől függetlenül ki szeretné kapcsolni a rendszert, akkor állítsa a [Standby Linked to TV] beállítást az [On] értékre. A tévének támogatnia kell a Control for HDMI funkciót (36. oldal). A részleteket lásd a tévékészülék használati útmutatójában.

Kép

Nincs kép, vagy hibás a kimenő kép.

- Válassza ki a megfelelő bemenetet (11. oldal).
- Az INPUT gomb nyomva tartása közben nyomja meg a VOL +, a VOL –, majd a VOL + gombot a készüléken. Ezzel a legalacsonyabb értékre állítja a videokimenet felbontását.

Nincs kép, amikor a HDMI-kábellel létesít kapcsolatot.

- A rendszer olyan bemeneti eszközhöz van csatlakoztatva, amely nem kompatibilis a HDCP (High-bandwidth Digital Content Protection) szabvánnyal. Ebben az esetben ellenőrizze a csatlakoztatott eszköz műszaki adatait.

- Húzza ki a HDMI-kábelt, majd dugja be újra. Ügyeljen rá, hogy a kábel jól be legyen dugva.

Egy kép nem a teljes tv-képernyőn jelenik meg.

- Ellenőrizze a [TV Type] beállítását a [Screen Settings] pontnál (41. oldal).
- A hordozón a képarány rögzített.

Hang

Nem hallható a televízió hangja a rendszeren.

- Ellenőrizze a rendszerhez és a televízióhoz csatlakoztatott HDMI-kábel vagy digitális optikai kábel típusát és csatlakozását (nézze át a mellékelt Üzembe helyezési útmutatót).
- Ha a rendszer Audio Return Channel-kompatibilis tévéhez van csatlakoztatva, akkor győződjön meg arról, hogy a rendszer a tévé ARCkompatibilis HDMI-bemeneti aljzatához van csatlakoztatva (lásd a mellékelt Üzembe helyezési útmutatót). Ha még mindig nem hallható vagy szakadozik a hang, akkor csatlakoztassa a tartozék digitális optikai kábelt, és állítsa a rendszer [System Settings] – [HDMI Settings] – [Audio Return Channel] beállítását [Off] értékre (44. oldal).
- Ha a tévé nem kompatibilis az Audio Return Channel szabvánnyal, akkor csatlakoztassa a tartozék digitális optikai kábelt (lásd a mellékelt Üzembe helyezési útmutatót). Abban az esetben, ha a tévé nem kompatibilis az Audio Return Channel szabvánnyal, a rendszer akkor sem bocsátja ki a TV hangjelét, ha a HDMI IN aljzatához van csatlakoztatva.
- Váltsa át a rendszer bemenetét az [TV] értékre (11. oldal).
- Növelje a rendszer hangerejét, vagy kapcsolja ki az elnémítást.

- A televízió és a rendszer csatlakoztatásának sorrendjétől függően előfordulhat, hogy a rendszer elnémul, és az előlapi kijelzőpanelén megjelenik a „MUTING” felirat. Ebben az esetben kapcsolja be először a tévét, majd utána a rendszert.
- Állítsa a tévé hangsugárzó-rendszerének beállítását (BRAVIA) a hangrendszerre. A tévé beállításának módját lásd a tévé kezelési útmutatójában.

A rendszerből és a tévéből is hallható hang.

- Némítsa el a rendszer vagy a tévé hangját.

A tévének a rendszeren keresztül kibocsátott hangja késik a képhez képest.

- Állítsa az [A/V SYNC] beállítást 0 ms-ra, ha az a 25 ms és 300 ms közötti tartományban van beállítva (21. oldal).

A csatlakoztatott berendezésnek nincs hangja, vagy csak nagyon halk hang hallható a rendszerhez csatlakoztatott eszközökből.

- Nyomja meg a távvezérlőn a \triangleleft + gombot a hangerő szintjének ellenőrzéséhez (9. oldal).
- A némítási funkció kikapcsolásához nyomja meg a \otimes vagy \triangleleft + gombot a távvezérlőn (9. oldal).
- Ügyeljen rá, hogy a bemeneti forrás megfelelően legyen kiválasztva. Próbálkozzon más bemeneti forrásokkal a távvezérlő INPUT +/- gombjának többszöri megnyomásával (11. oldal).
- Ellenőrizze, hogy a rendszer és a csatlakoztatott eszköz minden kábele és vezetéke megfelelően van csatlakoztatva.

Nincs hang, vagy csak nagyon halk hang hallható a hátsó mélysugárzóból.

- Nyomja meg a távvezérlő SW  + gombját a mélysugárzó hangerejének növeléséhez (21. oldal).
- A mélysugárzó feladata a basszushang visszaadása. Az igen kevés basszushang-összetevőt tartalmazó bemeneti források (mint pl. a tévéműsorok) esetén előfordulhat, hogy a mélysugárzó hangja gyengén hallható.

Nincs térhangzás.

- A bemeneti jeltől és a hangzaskép beállításától függően a térhangzás feldolgozása nem mindig működik hatékonyan. A térhangzás a programtól vagy a lemeztől függően változhat.
- Többcsatornás hang lejátszásához ellenőrizze a rendszerhez csatlakoztatott eszköz digitális hangkimeneti beállítását. A részleteket a csatlakoztatott eszköz kezelési útmutatója tartalmazza.

USB-eszközök csatlakoztatása

A készülék nem ismeri fel az USB-eszközt.

- Próbálkozzon a következőkkel:
 - ① Kapcsolja ki a rendszert.
 - ② Válassza le és csatlakoztassa újra az USB-eszközt.
 - ③ Kapcsolja be a rendszert.
- Gondoskodjon arról, hogy az USB-eszköz megfelelően csatlakozzon az  (USB) porthoz (17. oldal).
- Ellenőrizze, hogy nem sérült-e az USB-eszköz vagy egy vezeték.
- Ha nincs bekapcsolva az USB-eszköz, kapcsolja be.

- Ha az USB-eszköz USB-hubon keresztül csatlakozik, válassza le és csatlakoztassa közvetlenül a rendszerhez az USB-eszközt.

Mobileszközök csatlakoztatása

Nem létesíthető BLUETOOTH-kapcsolat.

- Győződjön meg róla, hogy a készülék BLUETOOTH-jelzőfénye világít (24. oldal).
- Győződjön meg arról, hogy a csatlakoztatandó BLUETOOTH-eszköz be van kapcsolva, és engedélyezve van a BLUETOOTH funkció.
- Vigye közelebb egymáshoz a rendszert és a BLUETOOTH-eszközt.
- Párosítsa ismét ezt a rendszert és a BLUETOOTH-eszközt. Előfordulhat, hogy a BLUETOOTH-eszköz használatával előbb törölnie kell a párosítást ezzel a rendszerrel.
- Lehet, hogy töröltek a párosítási adatok. Párosítsa újra az eszközt (23. oldal).

Nem lehet párosítani.

- Vigye közelebb egymáshoz a rendszert és a BLUETOOTH-eszközt.
- Gondoskodjon arról, hogy ezt a rendszert ne érje vezeték nélküli LAN eszköztől, más 2,4 GHz-es vezeték nélküli eszköztől vagy mikrohullámú sütőtől származó interferencia. Ha elektromágneses sugárzást kibocsátó berendezés van a közelben, helyezze azt távolabb ettől a rendszertől.

Nem használhatja az NFC funkciót.

- Az NFC funkció nem működik BLUETOOTH-kompatibilis fejhallgatókkal és hangsugárzókkal. Ha BLUETOOTH-kompatibilis fejhallgatóval vagy hangsugárzóval szeretné hallgatni a hangot, akkor lásd: „Csatlakoztatott tévé vagy eszköz hangjának hallgatása fejhallgatón vagy hangsugárzón keresztül” (26. oldal).

A csatlakoztatott BLUETOOTH-eszköz nem ad ki hangot.

- Győződjön meg róla, hogy a készülék BLUETOOTH-jelzőfénye világít (24. oldal).
- Vigye közelebb egymáshoz a rendszert és a BLUETOOTH-eszközt.
- Ha elektromágneses sugárzást kibocsátó berendezés, például vezeték nélküli LAN eszköz, másik BLUETOOTH-eszköz vagy mikrohullámú sütő van a közelben, helyezze azt távolabb ettől a rendszertől.
- Távolítsa el minden akadályt a rendszer és a BLUETOOTH-eszköz közül, vagy vigye a rendszert távolabb az akadálytól.
- Tegye máshová a csatlakoztatott BLUETOOTH-eszközt.
- Állítsa át a közelben lévő Wi-Fi útválasztó vagy számítógép vezeték nélküli LAN frekvenciáját az 5 GHz-es sávra.
- Növelje a csatlakoztatott BLUETOOTH-eszköz hangerejét.

Fejhallgató vagy hangsugárzó csatlakoztatása

Nem létesíthető BLUETOOTH-kapcsolat.

- Győződjön meg róla, hogy a készülék BLUETOOTH-jelzőfénye világít (7. oldal).
- Győződjön meg arról, hogy a csatlakoztatandó BLUETOOTH-eszköz be van kapcsolva, és engedélyezve van a BLUETOOTH funkció.
- Vigye közelebb egymáshoz a rendszert és a BLUETOOTH-eszközt.
- Párosítsa ismét ezt a rendszert és a BLUETOOTH-eszközt. Előfordulhat, hogy a BLUETOOTH-eszköz használatával előbb törölnie kell a párosítást ezzel a rendszerrel.
- Lehet, hogy törölődtek a párosítási adatok. Párosítsa újra az eszközöket (23. oldal).

Nem lehet párosítani.

- Vigye közelebb egymáshoz a rendszert és a BLUETOOTH-eszközt.
- Gondoskodjon arról, hogy ezt a rendszert ne érje vezeték nélküli LAN eszköztől, más 2,4 GHz-es vezeték nélküli eszköztől vagy mikrohullámú sütőtől származó interferencia. Ha elektromágneses sugárzást kibocsátó berendezés van a közelben, helyezze azt távolabb ettől a rendszertől.

Nem használhatja az NFC funkciót.

- Az NFC funkció nem működik BLUETOOTH-kompatibilis fejhallgatókkal és hangsugárzókkal. Ha BLUETOOTH-kompatibilis fejhallgatóval vagy hangsugárzóval szeretné hallgatni a hangot, akkor lásd: „Csatlakoztatott tévé vagy eszköz hangjának hallgatása fejhallgatón vagy hangsugárzón keresztül” (26. oldal).

A csatlakoztatott BLUETOOTH-eszköz nem ad ki hangot.

- Győződjön meg róla, hogy a készülék BLUETOOTH-jelzőfénye világít (24. oldal).
- Vigye közelebb egymáshoz a rendszert és a BLUETOOTH-eszközt.
- Ha elektromágneses sugárzást kibocsátó berendezés, például vezeték nélküli LAN eszköz, másik BLUETOOTH-eszköz vagy mikrohullámú sütő van a közelben, helyezze azt távolabb ettől a rendszertől.
- Távolítsa el minden akadályt a rendszer és a BLUETOOTH-eszköz közül, vagy vigye a rendszert távolabb az akadálytól.
- Tegye máshová a csatlakoztatott BLUETOOTH-eszközt.
- Állítsa át a közelben lévő Wi-Fi útválasztó vagy számítógép vezeték nélküli LAN frekvenciáját az 5 GHz-es sávra.
- Növelje a csatlakoztatott BLUETOOTH-eszköz hangerejét.
- Válassza az [Wireless Playback Quality] menüben az [Connection] elemet (43. oldal).

Vezetékes LAN-kapcsolat

A rendszer nem tud csatlakozni a hálózathoz.

- Ellenőrizze a hálózati kapcsolatot (14. oldal) és a hálózati beállításokat (45. oldal).

Vezeték nélküli LAN-kapcsolat

Nem tud csatlakozni a számítógép az internetre, miután végrehajtotta a [Wi-Fi Protected Setup™ (WPS)] eljárást.

- A routernek a vezeték nélküli hálózatra vonatkozó beállításai automatikusan megváltozhatnak, ha a Wi-Fi Protected Setup funkciót az útválasztó konfigurálását megelőzően használja. Ilyen esetben módosítsa ennek megfelelően a számítógép beállításait is.

A rendszer nem tud csatlakozni a hálózatra, vagy a hálózati kapcsolat nem stabil.

- Ha nincs bekapcsolva a vezeték nélküli LAN útválasztó, kapcsolja be.
- Ellenőrizze a hálózati kapcsolatot (15. oldal) és a hálózati beállításokat (45. oldal).
- A felhasználási körülmények (például a falak anyaga, a rádióhullám-vételi feltételek vagy a rendszer és a vezeték nélküli LAN-útválasztó (router) közötti akadályok) következtében csökkenhet a lehetséges kommunikációs távolság. Helyezze közelebb egymáshoz a rendszert és a vezeték nélküli LAN-útválasztót (routert).
- A 2,4 GHz-es frekvenciasávot használó készülékek – például a mikrohullámú sütők, BLUETOOTH-eszközök vagy digitális vezeték nélküli eszközök – megszakíthatják a kommunikációt. Helyezze távolabb az egységet az ilyen készülékektől, vagy kapcsolja ki a készülékeket.
- A vezeték nélküli LAN kapcsolat a használati környezettől függően instabil lehet, különösen a rendszer BLUETOOTH funkciójának használata esetén. Ilyenkor változtasson a használati körülményeken.

A kívánt vezeték nélküli útválasztó (router) nem jelenik meg a vezeték nélküli hálózatok listájában.

- Nyomja meg a BACK gombot az előző képernyőre való visszatéréshez, és indítsa el újra a [Wireless Setup] műveletet (15. oldal). Ha a vezeték nélküli útválasztó (router) még mindig nem látható a listán, akkor válassza a hálózatok listájának [New connection registration] elemét, majd a [Manual registration] választása után adja meg kézzel a hálózat nevét (SSID).

Mélyszugárzó

A mélyszugárzó nem ad ki hangot.

- A mélyszugárzó feladata a basszushang visszaadása. Ha a bemeneti hang nem sok basszus tartalmaz, mint a legtöbb tv-műsor esetében, akkor lehet, hogy a basszus nem hallható.
- Nyomja meg a távvezérlő SW  gombját a mélyszugárzó hangerejének növeléséhez (21. oldal).
- Állítsa az éjszakai üzemmódot az [Off] értékre. Részletek: „Alacsony hangerőszint mellett tiszta hangot biztosító éjszakai üzemmód (NIGHT)” (20. oldal).

Távvezérlő

A rendszer távvezérlője nem működik.

- Irányítsa a távvezérlőt a készülék távvezérlő-érzékelőjére (7. oldal).
- A távvezérlő és a rendszer között ne legyen semmilyen akadály.
- Ha lemerültek a távvezérlő elemei, cserélje ki őket.
- Ellenőrizze, hogy a megfelelő gombot nyomta-e meg a távvezérlőn.

Egyebek

A Control for HDMI funkció nem működik megfelelően.

- Ellenőrizze a rendszerrel létesített kapcsolatot (a mellékelt Üzembe helyezési útmutató alapján).
- Kapcsolja be a tévé Control for HDMI funkcióját. A részleteket lásd a tévékészülék használati útmutatójában.
- Várjon egy kicsit, és próbálkozzon újra. Ha kihúzza a rendszert, akkor kis időbe telhet, amíg a rendszer végre tudja hajtani a műveleteket. Várjon legalább 15 másodpercet, és utána próbálkozzon újra.
- A Control for HDMI funkció által vezérelhető készülékek típusait és számát a HDMI CEC szabvány a következőképpen korlátozza:
 - Felvevőeszközök (Blu-ray-felvevő, DVD-felvevő stb.): max. 3 eszköz
 - Lejátszóeszközök (Blu-ray-lejátszó, DVD-lejátszó stb.): max. 3 eszköz
 - Vevőegységgel kapcsolatos eszközök: max. 4 eszköz
 - Hangrendszer (rádióerősítő/fejhallgató): max. 1 eszköz (amelyet ez a rendszer használ)

Az előlapi kijelzőn megjelenik egymást váltva a „PRTCT”, „PUSH” és a „POWER” felirat.

- Kapcsolja ki a rendszert a  (be-/kikapcsoló) gomb megnyomásával. Miután eltűnik a jelzés, húzza ki a tápkábelt a konnektorból, és ellenőrizze, hogy nem takarja-e el valami a rendszer szellőzőnyílásait.

Az előlapi kijelzőn megjelenik a „BT TX” felirat.

→ A távvezérlő RX/TX gombjának megnyomásával váltson [Bluetooth Mode] módból [Receiver] módba. A „BT TX” felirat jelenik meg, ha a [Bluetooth Mode] beállítása [Transmitter] (42. oldal). Ha megnyomja a távvezérlő RX/TX gombját, a rendszer [Bluetooth Mode] módból [Receiver] módba vált, és a választott bemenet megjelenik az előlapi kijelzőn.

A tévé érzékelői nem működnek megfelelően.

→ A készülék eltakarhat egyes érzékelőket (például a fényérzékelőt) és a tévé távvezérlő-vevőjét, illetve az infravörös szemüveg-technológián alapuló 3D-s tévék esetében a 3D-szemüvegek infravörös adóját, valamint a vezeték nélküli kapcsolatot. Helyezze a készüléket a tévétől olyan messzire, hogy ezek a részek megfelelően tudjanak működni. Az érzékelők és a távvezérlővevő helyéről a tévé használati útmutatójából tájékozódhat.

A rendszer tápellátása, bemenete vagy hangereje nem megfelelő.

→ Ha fémtárgyakat helyezett a gombokra, akkor távolítsa el azokat.

A vezeték nélküli funkciók (vezeték nélküli LAN vagy BLUETOOTH) nem stabilak.

→ A tévén kívül ne helyezzen fémtárgyakat a rendszer közvetlen környezetébe.

A rendszer visszaállítása

Ha a rendszer továbbra sem működik megfelelően, akkor állítsa vissza a rendszert a gyári alapbeállításokra a következők szerint.

1 Nyomja meg a HOME gombot.

A tévéképernyőn megjelenik a főmenü.

2 Válassza a főmenü [Setup] gombját.

A tévéképernyőn megjelenik a beállítási képernyő.

3 Válassza a [Resetting] – [Reset to Factory Default Settings] lehetőséget.

4 Jelölje ki a visszaállítani kívánt menüelemet.

5 Válassza a [Start] lehetőséget.

A visszaállítás megszakítása

Az 5. lépésben válassza a [Cancel] lehetőséget.

További információk

Műszaki adatok

Erősítő

KIMENETI TELJESÍTMÉNY (névleges)

Bal első + jobb első:

20 W + 20 W (4 ohm, 1 kHz, 1% THD)

KIMENŐ TELJESÍTMÉNY (referencia)

Bal első/jobb első hangszóró: 35 W
(csatornánként, 4 Ω, 1 kHz)

Mélyugárzó: 100 W (5 Ω, 100 Hz)

Bemenetek

TV IN (OPTICAL)

Kimenetek

HDMI OUT (TV (ARC))

HDMI rész

Csatlakozó

Type A (19 érintkezős)

USB

↓ (USB) port:

Type A (USB-memória,
memóriakártya-olvasó, digitális
fényképezőgép és digitális kamera
csatlakoztatása)

LAN

LAN(100) csatlakozó

100BASE-TX csatlakozó

Vezeték nélküli LAN

Kommunikációs rendszer

IEEE 802.11 a/b/g/n

Frekvenciasáv

2,4 GHz, 5 GHz

BLUETOOTH

Kommunikációs rendszer

BLUETOOTH specifikáció, 4.1-es verzió

Kimenet

BLUETOOTH specifikáció, Power

Class 1

Legnagyobb kommunikációs hatótáv

Hatótáv kb. 30 m¹⁾

Regisztrálható eszközök maximális száma

9 eszköz

Frekvenciasáv

2,4 GHz-es sáv (2,4 – 2,4835 GHz)

Modulációs módszer

FHSS (Freq Hopping Spread Spectrum)

Kompatibilis BLUETOOTH-profilok²⁾

A2DP 1.2 (Advanced Audio Distribution Profile)

AVRCP 1.5 (Audio Video Remote Control Profile)

Támogatott kodekek³⁾

SBC⁴⁾, AAC⁵⁾, LDAC

Átviteli tartomány (A2DP)

20 – 40 000 Hz (LDAC mintavételi
frekvencia 96 kHz, 990 kbit/s-os
átvitellel)

20 – 20 000 Hz (Mintavételi frekvencia:
44,1 kHz)

- 1) A tényleges hatótáv olyan tényezőktől függ, mint az eszközök közötti akadályok, a mikrohullámú sütő körül kialakult mágneses tér, a sztatikus elektromosság, a vezeték nélküli telefonok használata, a vételi érzékenység, az operációs rendszer, a szoftveralkalmazás stb.
- 2) BLUETOOTH szabványos profilok jelzik az eszközök közti BLUETOOTH-kommunikáció célját.
- 3) Kodek: Audiojel-tömörítési és konverziós formátum
- 4) Alsáv-kodek rövidítése
- 5) Advanced Audio Coding rövidítése

Bal első/jobb első hangszórórészekció

Hangsugárzó rendszer

Kétutas hangsugárzó rendszer,
akusztikus felfüggesztés

Hangsugárzó

40 mm × 100 mm-es, kúpos

20 mm-es kiegyensúlyozott dome
típusú

Mélyugárzó rész

Hangsugárzó rendszer

Mélyugárzórendszer, bass reflex

Hangsugárzó

120 mm-es, kúpos

Általános

Áramellátási követelmények

220 – 240 V~, 50/60 Hz

Teljesítményfelvétel

Bekapcsolva: 40 W

Készenléti üzemmódban: legfeljebb

0,5 W (A beállítással kapcsolatos

részletekért lásd: 36)

[Quick Start/Network Standby]

beállítás értéke [Off] (alapértelmezett

beállítás): 3 W

[Quick Start/Network Standby]

beállítás értéke [On] (minden

vezetékes hálózati port

csatlakoztatva, minden vezeték nélküli

hálózati port aktiválva): 7 W

Méret (hozzávetőleg) (szélesség/

magasság/mélység)

720 mm × 80 mm × 325 mm

(kiálló rész nélkül)

Tömeg (kb.)

8,5 kg

Kompatibilis iPod/iPhone típusok

A kompatibilis iPod/iPhone típusok az

alábbiak. Frissítse az iPod/iPhone

szoftverét a legújabb verzióra, mielőtt

a rendszerrel használná.

A BLUETOOTH technológia az alábbiakkal

működik:

iPhone 6s Plus/iPhone 6s/iPhone 6 Plus/

iPhone 6/iPhone 5s/iPhone 5c/iPhone 5/

iPhone 4s/iPhone 4

iPod touch (6. generáció)/

iPod touch (5. generáció)

A kivétel és a műszaki adatok előzetes

bejelentés nélkül megváltozhatnak.

Lejátszható fájlformátumok

Music

Kodek	Kiterjesztés
MP3 (MPEG-1 Audio Layer III)¹⁾	.mp3
AAC/HE-AAC^{1),2)}	.m4a, .aac ³⁾ , .mp4, .3gp
WMA9 Standard²⁾	.wma
WMA10 Pro⁷⁾	.wma
LPCM¹⁾	.wav
FLAC²⁾	.flac, .fla
Dolby Digital^{1),3)}	.ac3
DSF²⁾	.dsf
DSDIFF^{2),4)}	.dff
AIFF²⁾	.aiff, .aif
ALAC²⁾	.m4a
Vorbis	.ogg
Monkey's Audio	.ape

Fénykép

Formátum	Kiterjesztés
JPEG	.jpeg, .jpg, .jpe
PNG⁵⁾	.png
GIF⁵⁾	.gif
BMP^{3),6)}	.bmp

- 1) A rendszer le tudja játszani az „mka” fájlformátumot. Ezek a fájlok nem játszhatóak le otthoni hálózati kiszolgálón.
- 2) Lehet, hogy a rendszer ezt a fájlformátumot nem játssza le otthoni hálózati kiszolgálón.
- 3) A rendszer ezt a fájlformátumot nem játssza le otthoni hálózati kiszolgálón.
- 4) A rendszer nem játssza le a DST kódolású fájlformátumot.
- 5) A rendszer nem játssza le az animált PNG- és animált GIF-fájlokat.
- 6) A rendszer nem játssza le a 16 bites BMP-fájlokat.
- 7) A rendszer nem játssza le a veszteségmentesen kódolt fájlformátumot.

Megjegyzések

- Egyes fájlok nem játszhatók le a fájlformátumtól, a fájlkódolástól, a rögzítési állapottól vagy az otthoni hálózati kiszolgáló állapotától függően.
- A számítógépen szerkesztett fájlok nem minden esetben játszhatók le.
- Előfordulhat egyes fájlok esetén, hogy nem használható a gyors előre- vagy visszatekerési funkció.
- A rendszer nem tud kódolt, például DRM-kódolású (digitális jogvédelemmel ellátott) fájlokat lejátszani.
- A rendszer az alábbi fájlok és mappák felismerésére képes az USB-eszközökön:
 - mappák a 9. rétegig (beleértve a gyökérmappát is)
 - egy rétegben legfeljebb 500 fájl/ mappa tárolható
- A rendszer az otthoni hálózati kiszolgálón lévő alábbi fájlok és mappák felismerésére képes:
 - mappák a 19. rétegig
 - egy rétegben legfeljebb 999 fájl/ mappa tárolható
- Előfordulhat, hogy egyes USB-eszközök nem működnek ezzel a rendszerrel.
- A rendszer felismeri a Mass Storage Class (MSC) osztályú eszközöket (például a flash-memóriákat és a merevlemezeket), az állóképrögzítő eszközöket (SICD-eket) és a 101 gombos billentyűzeteket.

Támogatott bemeneti hangformátumok

A rendszer a következő hangformátumokat támogatja.

Formátum	Funkció
	„TV” (DIGITAL IN)
LPCM 2ch	○
LPCM 5.1ch	-
LPCM 7.1ch	-
Dolby Digital	○
Dolby TrueHD, Dolby Digital Plus	-
DSD	-

○: Támogatott formátum.

-: Nem támogatott formátum.

BLUETOOTH kommunikáció

- A BLUETOOTH-eszközöket egymástól hozzávetőleg 10 méteres távolságon belül kell használni (úgy, hogy ne legyen köztük akadály). A tényleges kommunikációs tartomány a következő esetekben kisebb is lehet.
 - Ha személy, fémből készült tárgy, fal vagy más akadály van az egymással BLUETOOTH-kapcsolatban álló eszközök között
 - Olyan helyen, ahol vezeték nélküli LAN üzemel
 - Használatban lévő mikrohullámú sütők környékén
 - Olyan helyen, ahol más elektromágneses sugárzás fordul elő
- A BLUETOOTH-eszközök és a vezeték nélküli LAN (IEEE 802.11 b/g/n) ugyanazt a frekvenciasávot (2,4 GHz) használják. Ha BLUETOOTH-eszközét egy vezeték nélküli LAN-nal működni képes eszköz közelében használja, elektromágneses interferencia léphet fel. Ez pedig kisebb adatátviteli sebességet és zajt okozhat, és akár a csatlakozást is megakadályozhatja. Ilyen esetben próbálja meg a következőket:
 - Ezt a rendszert a vezeték nélküli LAN eszköztől legalább 10 méteres távolságban használja.
 - Ha BLUETOOTH-eszközét 10 méternél közelebb használja, kapcsolja ki a vezeték nélküli LAN-t használó berendezést.
 - Ezt a rendszert és BLUETOOTH-eszközét a lehető legközelebb helyezze egymáshoz.
- A rendszer által sugárzott rádióhullámok zavarhatják egyes orvosi berendezések működését. Mivel ez az interferencia meghibásodást eredményezhet, a következő helyeken mindig kapcsolja ki ezt a rendszert és a BLUETOOTH-eszközt:
 - Kórházban, vonaton, repülőgépen, benzinkútnál, továbbá minden olyan helyen, ahol gyúlékony gázok lehetnek jelen

– Automatikus ajtók és tűzjelzők közelében

- Ez a rendszer olyan biztonsági funkciókkal rendelkezik, amelyek megfelelnek a BLUETOOTH technológiát használó kommunikáció során biztonságot nyújtó BLUETOOTH-specifikáció előírásainak. Előfordulhat azonban, hogy ez a biztonság a tartalomtól és más tényezőktől függően nem elegendő, ezért mindig legyen óvatos, amikor BLUETOOTH technológiát használva kommunikál.
- A Sony semmilyen módon nem tehető felelőssé a BLUETOOTH technológiát használó kommunikáció során bekövetkező információkiszivárgásból eredő károkért és egyéb veszteségekért.
- A BLUETOOTH-kommunikáció nem feltétlenül garantált minden, az ezzel a rendszerrel azonos profilú BLUETOOTH-eszközzel.
- A rendszerhez csatlakoztatott BLUETOOTH-eszközöknek meg kell felelniük a Bluetooth SIG, Inc. által előírt BLUETOOTH-specifikáció követelményeinek, és erről tanúsítvánnyal kell rendelkezniük. De még akkor is, ha egy eszköz teljesíti a BLUETOOTH-specifikáció követelményeit, előfordulhatnak olyan esetek, amikor a BLUETOOTH-eszköz specifikációja vagy jellemzői lehetetlenné teszik a csatlakozást, vagy más vezérlési módszereket, megjelenítést, illetve működést eredményeznek.
- A rendszerhez csatlakoztatott BLUETOOTH-eszköztől, a kommunikációs környezettől és a körülményektől függően zaj jelentkezhet, illetve megszakadhat a hang.

Ha a rendszerrel kapcsolatban bármilyen kérdése vagy problémája merül fel, keresse fel a legközelebbi Sony-forgalmazót.

VÉGFEHASZNÁLÓI LICENSZERZŐDÉS

FONTOS:

A SZOFTVER HASZNÁLATBA VÉTELE ELŐTT GONDOSAN OLVASSA EL EZT A VÉGFEHASZNÁLÓI LICENSZERZŐDÉST (A TOVÁBBIKBAN „LICENSZERZŐDÉS”). A SZOFTVER HASZNÁLATÁVAL ÖN ELFOGADJA E LICENSZERZŐDÉS FELTÉTELEIT. HA NEM FOGADJA E LICENSZERZŐDÉS FELTÉTELEIT, AKKOR NEM HASZNÁLHATJA A SZOFTVERT.

Ez a LICENSZERZŐDÉS egy jogilag kötelező megállapodás Ön és a Sony Corporation (a továbbiakban „SONY”) között. Ez a LICENSZERZŐDÉS határozza az Ön jogait és kötelezettségeit a SONY és/vagy harmadik fél licencadók (köztük a SONY leányvállalatai) és azok leányvállalatai (a továbbiakban összefoglalóan „HARMADIK FÉL SZÁLLÍTÓK”) által szállított SONY szoftverrel, illetve azzal együtt a SONY által ehhez a szoftverhez kiadott bármilyen frissítéssel/ módosítással, bármilyen nyomtatott, online vagy egyéb elektronikus dokumentációval, illetve az ilyen szoftver működése során előállított bármilyen adatfájllal (a továbbiakban összefoglalóan „SZOFTVER”) kapcsolatban.

Az előzőek ellenére bármilyen szoftver esetében, amely a SZOFTVER részét képezi, és amelyre külön végfelhasználói licencszerződés (többek között, de nem kizárólag GNU General Public licenc vagy Lesser/ Library General Public License) vonatkozik, a LICENSZERZŐDÉS helyett a vonatkozó külön végfelhasználói licencszerződés feltételeit kell figyelembe venni, feltéve hogy a külön végfelhasználói licencszerződés nem köt ki mást („KIZÁRT SZOFTVER”).

SZOFTVERLICENC

A SZOFTVERHEZ Ön licencet kap, a szoftvert nem vásárolta meg. A SZOFTVERT szerzői jogi törvények, a szellemi tulajdont védő egyéb törvények és nemzetközi egyezmények védik.

SZERZŐI JOG

A SZOFTVERBEN megtestesített és az arra vonatkozó minden jog (beleértve többek között, de nem kizárólag a SZOFTVER részét képező bármilyen képet, fényképet, animációt, videót, hangfelvételt, zenét, szöveget és kisalkalmazást – appletet) tulajdonosa a SONY vagy annak egy vagy több HARMADIK FÉL SZÁLLÍTÓJA.

A LICENC MEGADÁSA

A SONY korlátozott licencet ad Önnek a SZOFTVER használatára, amely kizárólag az Ön kompatibilis eszközére (a továbbiakban „ESZKÖZ”) és csak egyéni, nem kereskedelmi felhasználásra szól. A SONY és a HARMADIK FÉL SZÁLLÍTÓK kifejezetten fenntartanak minden jogot, jogcímet és érdekeltséget (beleértve többek között, de nem kizárólag minden szellemi tulajdonhoz fűződő jogot) a SZOFTVERBEN és arra vonatkozóan, amelyet ez a LICENSZERZŐDÉS kifejezetten nem ad meg Önnek.

KÖVETELMÉNYEK ÉS KORLÁTOZÁSOK

Önnek sem részben, sem egészben nem szabad a SZOFTVER bármely részét másolni, közzétenni, feldolgozni, továbbforgalmazni, forráskódjának levezetésére kísérletet tenni, módosítani, visszafejteni, dekompilálni vagy gépi kódból újra előállítani, a SZOFTVERBŐL vagy annak felhasználásával bármilyen származékos művet létrehozni, kivéve ha a SZOFTVER kifejezetten ilyen

származékos mű létrehozásának megkönnyítésére szolgál. Ön nem módosíthatja vagy másíthatja meg a SZOFTVER semmilyen tartalomvédelmi funkcióját. Nem kerülheti meg, módosíthatja vagy iktathatja ki a SZOFTVER vagy a működés szempontjából a SZOFTVERHEZ kapcsolódó mechanizmusok semmilyen funkcióját vagy védelmét. Nem különítheti el a SZOFTVER egyes összetevőit abból a célból, hogy azokat több ESZKÖZÖN használhassa, kivéve ha erre a SONY kifejezetten feljogosítja. Nem váltolíthatja el, változtathatja meg, fedheti el vagy alakíthatja át a SZOFTVERBEN megjelenő védjegyeket és tájékoztatásokat. A SZOFTVERT nem oszthatja meg, nem terjesztheti, nem adhatja bérbe, sem albérlésbe, nem lízingelheti, nem ruházhatja át, nem adhatja át és nem adhatja el. Előfordulhat, hogy a SZOFTVER részét nem képező, de a SZOFTVER működéséhez szükséges egyéb szoftver, hálózati szolgáltatások és egyéb termékek szállítását a szállító (szoftverszállító, szolgáltató vagy SONY) saját belátása szerint megszakítja vagy megszünteti. A SONY és az ilyen szállítók nem garantálják, hogy a SZOFTVER, hálózati szolgáltatások, tartalom és egyéb termékek mindig rendelkezésre fognak állni, illetve megszakítás vagy módosítás nélkül fognak működni.

A SZOFTVER HASZNÁLATA SZERZŐI JOG ÁLTAL VÉDETT ANYAGOKKAL

A SZOFTVER lehetővé teszi, hogy Ön saját készítésű és/vagy harmadik felek által készített tartalom megtekintésére, tárolására, feldolgozására és/vagy felhasználására használja. Az ilyen tartalmat szerzői jogi törvények, a szellemi tulajdont védő egyéb törvények és/vagy szerződések

védhetik. Ön elfogadja, hogy a SZOFTVERT csak az ilyen tartalomra vonatkozó jogszabályok és szerződések maradéktalan betartásával használja. Ön tudomásul veszi és elfogadja, hogy a SONY megfelelő intézkedéseket tehet a SZOFTVERREL tárolt, feldolgozott vagy felhasznált tartalom szerzői jogainak védelme érdekében. Ilyen intézkedés lehet többek között, de nem kizárólag a biztonsági mentés és visszaállítás gyakoriságának figyelése a SZOFTVER bizonyos funkcióin keresztül, az adatok visszaállítására vonatkozó kérések elfogadásának elutasítása, illetve a SZOFTVER jogosulatlan használata esetén a LICENCSZERZŐDÉS felmondása.

TARTALOMSZOLGÁLTATÁS

FELHÍVJUK FIGYELMÉT, HOGY A SZOFTVER RENDELTETÉSE SZERINT EGY VAGY TÖBB TARTALOMSZOLGÁLTATÓN KERESZTÜL ELÉRHETŐ TARTALOMMAL IS HASZNÁLHATÓ LEHET („TARTALOMSZOLGÁLTATÁS”). A SZOLGÁLTATÁS ÉS AZ ADOTT TARTALOM IGÉNYBEVÉTELÉRE AZ ADOTT TARTALOMSZOLGÁLTATÁS SZOLGÁLTATÁSI FELTÉTELEI VONATKOZNAK. HA ELUTASÍTTJA AZ ADOTT FELTÉTELEK ELFOGADÁSÁT, AKKOR CSAK KORLÁTOZOTTAN HASZNÁLHATJA A SZOFTVERT. Ön tudomásul veszi és elfogadja, hogy a SZOFTVEREN keresztül elérhető bizonyos tartalmak és szolgáltatások olyan harmadik felektől származhatnak, amelyek nem tartoznak a SONY felügyelete alá. A TARTALOMSZOLGÁLTATÁS IGÉNYBEVÉTELÉHEZ INTERNETKAPCSOLAT SZÜKSÉGES. A TARTALOMSZOLGÁLTATÁS BÁRMIKOR MEGSZÚNHET.

INTERNETKAPCSOLAT ÉS HARMADIK FELEK SZOLGÁLTATÁSAI

Ön tudomásul veszi és elfogadja, hogy a SZOFTVER bizonyos funkcióinak eléréséhez internetkapcsolatra van szükség, amelyért kizárólag Ön felelős. Továbbá kizárólag Ön felelős minden harmadik félnek fizetendő díjért, amely az internetkapcsolattal kapcsolatban felmerül, beleértve többek között, de nem kizárólag az internetszolgáltatói vagy közvetítési díjakat.

Az internetkapcsolat vagy -szolgáltatás képességeitől, sávszélességétől és műszaki korlátaitól függően előfordulhat, hogy a SZOFTVER csak korlátozásokkal működtethető. Az internetkapcsolat rendelkezésre bocsátása, minősége és védelme az ilyen szolgáltatást nyújtó szolgáltató kizárólagos felelőssége.

KIVITELI ÉS EGYÉB SZABÁLYOZÁSOK

Ön elfogadja, hogy a tartózkodási helyéül szolgáló terület vagy ország minden érvényben lévő kiviteli és újrakiviteli korlátozását és szabályozását betartja, a SZOFTVERT nem továbbítja tiltott országba, és ezt nem is engedélyezi, valamint más módon sem sérti meg az ilyen korlátozásokat és szabályozásokat.

NAGY KOCKÁZATÚ TEVÉKENYSÉGEK

A SZOFTVER nem hibátűrő, és nem úgy lett tervezve, gyártva vagy értékesítve, hogy olyan veszélyes, meghibásodásmentes teljesítményt igénylő környezetek (például nukleáris létesítmények, repülőgépek, kommunikációs rendszerek, légi irányítás, újraélesztő berendezések vagy hadászati rendszerek) online vezérlőeszközeként használják, ahol a SZOFTVER hibája halált, személyi

sérülést, illetve súlyos fizikai vagy környezeti károsodást okozhat („NAGY KOCKÁZATÚ TEVÉKENYSÉGEK”). A SONY, A HARMADIK FÉL SZÁLLÍTÓK mindegyike és azok leányvállalatainak mindegyike kifejezetten elhárít minden kifejezett és vélelmezett garanciát, kötelezettséget és alkalmassági feltételt, amely NAGY KOCKÁZATÚ TEVÉKENYSÉGEKRE vonatkozik.

A SZOFTVER GARANCIÁJÁNAK KIZÁRÁSA

Ön tudomásul veszi és elfogadja, hogy a SZOFTVERT kizárólag saját felelősségére használja, és a SZOFTVER használatáért Ön felelős. A SONY „ÖNMAGÁBAN”, bármilyen garancia, kötelezettségvállalás vagy feltétel nélkül biztosítja a SZOFTVERT.

A SONY és a HARMADIK FÉL SZÁLLÍTÓK MINDEGYIKE (e szakasz további részében a SONY név alatt összefoglalóan a SONY és a HARMADIK FÉL SZÁLLÍTÓK mindegyike értendő) KIFEJEZETLEN KIZÁR MINDENNEMŰ KIFEJEZETT VAGY VÉLELMEZETT GARANCIÁT, KÖTELEZETTSÉGVÁLLALÁST ÉS FELTÉTelt, BELEÉRTVE TÖBBEK KÖZÖTT, DE NEM KIZÁRÓLAG AZ ELADHATÓSÁGRA, JOGSZABÁLYOKNAK VALÓ MEGFELELŐSÉGRE VAGY ADOTT CÉLRA VALÓ ALKALMASSÁGRA VONATKOZÓ VÉLELMEZETT GARANCIÁT. A SONY NEM VÁLLAL GARANCIÁT, NEM SZAB MEG SEMMILYEN FELTÉTelt, ILLETVE NEM TESZ SEMMILYEN KIJELENTÉST ARRÁ VONATKOZÓAN, HOGY (A) A SZOFTVEREK BÁRMELYIKÉNEK FUNKCIÓI MEGFELELNEK AZ ÖN KÖVETELMÉNYEINEK VAGY AZOKNAK MEGFELELŐEN MÓDOSULNAK, (B) A SZOFTVEREK BÁRMELYIKÉNEK MŰKÖDÉSE PONTOS, HIBAMENTES LESZ, ÉS/VAGY BÁRMILYEN HIBA KI LESZ JAVÍTVÁ, (C) A SZOFTVER NEM TESZ

KÁRT BÁRMILYEN MÁS SZOFTVERBEN, HARDVERBEN VAGY ADATOKBAN, (D) BÁRMELY SZOFTVER, HÁLÓZATI SZOLGÁLTATÁS (BELEÉRTVE AZ INTERNETSZOLGÁLTATÁST) VAGY TERMÉK (A SZOFTVER KIVÉTELÉVEL), AMELYTŐL A SZOFTVER MŰKÖDÉSE FÜGG, MINDIG, FOLYAMATOSAN ÉS MÓDOSÍTÁS NÉLKÜL ELÉRHETŐ LESZ, (E) A SZOFTVER HASZNÁLATA ÉS A HASZNÁLATTAL ELÉRT EREDMÉNYEK HELYESEK, PONTOSAK, MEGBÍZHATÓAK VAGY EGYÉB FELTÉTELNEK MEGFELELŐEK LESZNEK.

A SONY ÉS A SONY HIVATALOS KÉPVISELŐI ÁLTAL ADOTT SZÓBELI VAGY ÍRÁSOS INFORMÁCIÓK NEM JELENTIK GARANCIA, KÖTELEZETTSÉG VAGY FELTÉTEL VÁLLALÁSÁT, ÉS SEMMILYEN MÓDON NEM BŐVÍTIK E GARANCIA HATÓKÖRÉT.

HA A SZOFTVER HIBÁSNAK BIZONYUL, AKKOR ÖN VÁLLALJA MINDEN SZÜKSÉGES JAVÍTÁS, SZERVIZ VAGY KORREKCIÓ TELJES KÖLTSÉGÉT.

EGYES JOGHATÓSÁGOK NEM ENGEDIK MEG A VÉLELMEZETT GARANCIÁK KIZÁRÁSÁT, ÍGY LEHET, HOGY EZEK A KIZÁRÁSOK NEM VONATKOZNAK ÖNRE.

A FELELŐSSÉG KORLÁTOZÁSA

A SONY és a HARMADIK FÉL SZÁLLÍTÓK (e szakasz további részében a SONY név alatt összefoglalóan a SONY és a HARMADIK FÉL SZÁLLÍTÓK mindegyike értendő) EGYIKE SEM VÁLLAL FELELŐSSÉGET SEMMILYEN VÉLETLEN VAGY KÖVETKEZMÉNYKÉNT BEKÖVETKEZŐ KÁRÉRT, AMELY BÁRMILYEN KIFEJEZETT VAGY VÉLELMEZETT GARANCIA BE NEM TARTÁSA, SZERZŐDÉSSZEGÉS, HANYAGSÁG, SZIGORÚ FELELŐSSÉG VAGY A SZOFTVERREL KAPCSOLATOS BÁRMILYEN MÁS JOGI NÉZET SZERINT KELETKEZIK, BELEÉRTVE TÖBBEK KÖZÖTT, DE NEM KIZÁRÓLAG MINDEN OLYAN KÁRT, AMELY NYERESÉG

ELVESZTÉSÉBŐL, BEVÉTEL ELVESZTÉSÉBŐL, ADATVESZTÉSÉBŐL, A SZOFTVER VAGY BÁRMILYEN KAPCSOLÓDÓ HARDVER HASZNÁLHATÓSÁGÁNAK ELVESZTÉSÉBŐL, ÜZEMIDŐ ÉS FELHASZNÁLÓI IDŐ ELVESZTÉSÉBŐL ERED, FÜGGETLENÜL ATTÓL, HOGY AZ ILYEN KÁROK BEKÖVETKEZÉSÉNEK LEHETŐSÉGÉRE FELHÍVták-E A FIGYELMET. BÁRMELY ILYEN ESETBEN A SONYNAK AZ ÖN FELÉ FENNÁLLÓ, JELEN LICENCSZERZŐDÉSBE SZEREPLŐ FELTÉTELEKBŐL FAKADÓ EGYENKÉNTI ÉS EGYÜTTES FELELŐSSÉGE A TERMÉKÉRT TÉNYLEGESEN FIZETETT ÖSSZEG MÉRTÉKÉIG TERJED. NÉHÁNY JOGHATÓSÁG NEM ENGEDI MEG A VÉLETLEN VAGY KÖVETKEZMÉNYKÉNT BEKÖVETKEZŐ KÁROKÉRT VÁLLALT FELELŐSSÉG KIZÁRÁSÁT VAGY KORLÁTOZÁSÁT, ILYEN ESETBEN A FENTI KIZÁRÁS VAGY KORLÁTOZÁS ÖNRE NEM VONATKOZIK.

AUTOMATIKUS FRISSÍTÉSI FUNKCIÓ

A SONY és a HARMADIK FÉL SZÁLLÍTÓK időről időre, a SONY vagy a harmadik fél szervereivel folytatott kommunikáció ideje alatt vagy másképp automatikusan frissíthetik, illetve más módon módosíthatják a SZOFTVERT, beleértve többek között, de nem kizárólag a biztonsági funkciók javítását, a hibák kijavítását és a funkciók fejlesztését. Ezek a frissítések és módosítások törölhetik a SZOFTVER funkcióit vagy megváltoztathatják azok jellemzőit, többek között, de nem kizárólag azokat, amelyekre Ön hagyatkozhat. Ön tudomásul veszi és elfogadja, hogy ezek a tevékenységek a SONY saját belátása szerint történnek, és a SONY a frissítések és módosítások teljes telepítéséhez és elfogadásához kötheti a SZOFTVER további használatát. E LICENCSZERZŐDÉS feltételeinek

értelmezésekor bármely frissítést/ módosítást a SZOFTVER részének kell tekinteni. E LICENCSZERZŐDÉS elfogadásával Ön beleegyezik az ilyen frissítésekbe/módosításokba.

TELJES SZERZŐDÉS, ELÁLLÁS, ELVÁLASZTHATÓSÁG

E LICENCSZERZŐDÉS és a SONY adatvédelmi irányelveinek mindenkor aktuális módosított verziója együtt alkotja a teljes szerződést, amely Ön és a SONY között létrejön a SZOFTVERRE vonatkozóan. A SONY e LICENCSZERZŐDÉSben biztosított bármilyen joga vagy rendelkezése gyakorlásának vagy kikényszerítésének elmulasztása nem jelenti az ilyen jogról vagy rendelkezésről való lemondást. Ha e LICENCSZERZŐDÉS bármely része érvénytelennek, jogszabályba ütközőnek vagy végrehajthatatlannak bizonyul, akkor az adott intézkedést a LICENCSZERZŐDÉS szándékának fenntartása érdekében a megengedett maximális mértékig kell végrehajtani, a többi résznek pedig maradéktalanul érvényben kell maradnia.

MEGHATÁROZÓ JOGSZABÁLYOK ÉS ILLETÉKES JOGHATÓSÁG

Erre a LICENCSZERZŐDÉSRE nem vonatkozik az Egyesült Nemzetek áruk nemzetközi adásvételi szerződéseiről szóló egyezménye. Erre a LICENCSZERZŐDÉSRE a japán törvények vonatkoznak, a más országok törvényeivel történő esetleges ütközéseket figyelmen kívül hagyva. E LICENCSZERZŐDÉSSEL kapcsolatban felmerülő viták rendezésére kizárólag a japán Tokió körzeti bíróság illetékes, és a felek kölcsönösen elismerik e bíróság illetékességét és joghatóságát.

JOG SZERINTI JÓVÁTÉTELEK

A LICENCSZERZŐDÉSben foglalt bármilyen ellentétes feltétel ellenére Ön tudomásul veszi és elfogadja, hogy e LICENCSZERZŐDÉS bármilyen megsértése vagy be nem tartása jövátéhetetlen kárt okoz a SONY-nak, amely nem tehető jóvá pénzübeni kártérítéssel, és Ön beleegyezik, hogy a SONY gyorsított bírósági beavatkozás vagy meghatározott viselkedésre való kötelezés útján szerezze meg a jövátételt, amelyet ilyen körülmények között szükségesnek vagy megfelelőnek tart. Továbbá a SONY bármilyen jogi és technikai jogorvoslatot igénybe vehet, hogy megakadályozza e LICENCSZERZŐDÉS megszegését és/vagy végrehajtsa a LICENCSZERZŐDÉSben foglaltakat, beleértve többek között, de nem kizárólag a SZOFTVER Ön általi használatának azonnali befejezését, ha a SONY saját belátása szerint úgy hiszi, hogy Ön megszegi a LICENCSZERZŐDÉST vagy a LICENCSZERZŐDÉS megszegésére készül. Ezek a jogorvoslatok kiegészítik a többi jogorvoslatot, amely a SONY-t a jogszabályok, méltányosság vagy szerződés alapján megilleti.

MEGSZŪNÉS

Amennyiben nem teljesíti a LICENCSZERZŐDÉS bármely feltételét, a SONY – egyéb jogainak sérelme nélkül – jogosult a LICENCSZERZŐDÉS felmondására. Az ilyen felmondás esetén be kell fejeznie a SZOFTVER használatát, és meg kell semmisítenie az összes példányt belőle.

MÓDOSÍTÁS

A SONY FENNTARTJA A JOGOT, HOGY E LICENCSZERZŐDÉS BÁRMELY PONTJÁT SAJÁT BELÁTÁSA SZERINT MÓDOSÍTSA A SONY KIJELÖLT WEBHELYÉN KÖZZÉTETT ÉRTESÍTÉS, AZ ŐN ÁLTAL MEGADOTT E-MAIL CÍMRE KÜLDÖTT ÉRTESÍTŐ E-MAIL, A FRISSÍTÉSEK/MÓDOSÍTÁSOK MEGSZERZÉSI FOLYAMATÁNAK RÉSZÉKÉNT MEGJELENÍTETT ÉRTESÍTÉS FORMÁJÁBAN VAGY BÁRMILYEN EGYÉB, JOG SZERINT ELISMERT TÁJÉKOZTATÁSI FORMÁBAN. Ha nem ért egyet a módosítással, akkor azonnal a SONY-hoz kell fordulnia útmutatásért. A SZOFTVER folytatólagos használatát az ilyen értesítés érvénybe lépésének dátuma után a módosítás elfogadásának kell tekinteni.

KEDVEZMÉNYEZETT HARMADIK FELEK

Minden HARMADIK FÉL SZÁLLÍTÓ az általa szállított SZOFTVER tekintetében a LICENCSZERZŐDÉS egyes intézkedésének kifejezetten meghatározott kedvezményezettje, és mint ilyen jogosult az adott intézkedések végrehajtására.

Ha e LICENCSZERZŐDÉSSSEL kapcsolatban bármilyen kérése lenne, akkor a megadott elérhetőségeken írásban kapcsolatba léphet a SONY megfelelő országbeli képviselőjével.

Copyright © 2014 Sony Corporation.

Óvintézkedések

Biztonság

- Ha bármilyen szilárd anyag vagy folyadék kerül a rendszerbe, húzza ki a hálózati csatlakozóvezetékét, és forduljon szakemberhez.
- Ne álljon a készülékre, mert leeshet és megsérülhet, illetve kárt tehet a rendszerben.

Aramforrások

- A rendszer használatbavétele előtt ellenőrizze, hogy a készülék üzemi feszültsége megegyezik-e a készülék használatának helyén rendelkezésre álló hálózati feszültséggel. Az üzemi feszültség a készülék hátoldalán, az adattáblán van feltüntetve.
- Ha hosszú ideig nem használja a rendszert, húzza ki a hálózati csatlakozót a hálózati aljzatból (konnektorból). A hálózati tápkábel kihúzásakor mindig a csatlakozódugót, soha ne a kábelt húzza.
- A csatlakozó egyik érintkezője biztonsági okokból szélesebb, mint a másik, ezért csak egy irányban illeszthető be a fali csatlakozóba. Ha nem tudja megfelelően beilleszteni a csatlakozódugót, vegye fel a kapcsolatot a Sony márkakereskedővel.
- A tápkábel cseréjét kizárólag szakszerviz végezheti.

Felmelegedés

Működés közben a rendszer felmelegszik, ez azonban nem hibajelenség. Ha hosszabb időn keresztül nagy hangerőn üzemelteti a rendszert, akkor a rendszer hátulja és alja erősen felmelegszik. Az égési sérülések elkerülése érdekében ne érintse meg a rendszert.

Elhelyezés

- A rendszer 718 mm × 290 mm állványméretű és legfeljebb 40 kg tömegű tévékészülékekkel használható.
- A rendszer előlapját hagyja szabadon.

- Ne helyezze a rendszert olyan eszköz tetejére, amely hőt bocsát ki.
- Úgy helyezze el a rendszert, hogy a levegő szabadon áramolhasson körülötte, máskülönben túlmelegedhet, és csökkenhet az élettartama.
- A rendszert ne helyezze fűtőtest közelébe, illetve olyan helyre, ahol közvetlen napfénynek, túlzott pornak vagy ütdédésnek van kitéve.
- Ne helyezzen semmit a készülék hátuljához, mert eltakarhatja a szellőzőnyílásokat, és így a készülék meghibásodhat.
- A tévén kívül ne helyezzen fémtárgyakat a rendszer közvetlen környezetébe. A vezeték nélküli funkciók instabillá válhatnak.
- Ha ezt a rendszert tévékészülékkel, videomagnóval vagy kazettás magnóval együtt használja, akkor az zajokat vagy a képminőség romlását okozhatja. Ilyen esetben helyezze a rendszert távolabb a tv-készüléktől, videomagnótól vagy kazettás magnótól.
- Legyen óvatos, ha a rendszert védőbevonattal (például gyantával, olajjal vagy fényezésserrel) kezelt felületre állítja, mert foltosodás vagy elszíneződés léphet fel rajta.
- Ügyeljen arra, hogy a rendszer sarkai ne okozzanak sérülést.
- A rendszer üzembe helyezése során ügyeljen rá, hogy ne sérüljön meg a rendszer aljában található hangsugárzó.
- A rendszer hangsugárzóit nincsenek mágneselesen árnyékolva. Ne helyezzen a rendszerre vagy közelébe mágnescsíkot tartalmazó kártyát, sem képcsöves tévékészüléket.

Az üveggel kapcsolatos megjegyzések

- Ne helyezzen forró tárgyat a rendszer tetejére (például a tűzhelyről levett serpenyőt vagy lábost). A felső üveglap elrepedhet, sérülést okozhat, illetve kárt tehet a rendszerben.
- Ne fejtse ki nagy erőt az üveg fedőlapra. Az üveg fedőlap edzett üvegből készült,

- ennek ellenére nem garantálható, hogy nem lehet betörni. A következőkre kell ügyelnie ahhoz, hogy ne törje el az üveget:
- Ne tegye ki az üveget nagy erőhatásnak azzal, hogy valamivel megüti, vagy valamilyen helyes tárgyat ejt rá.
 - Ne karcolja meg az üveget valamilyen éles tárgyal, és ne szúrja meg.
 - Ne üsse meg az üveg élét, ha tárolópolcra szereli be.
 - Ha eltörik az üveg, ne érjen hozzá fedetlen kézzel. Megvághatja magát.
 - Ne helyezzen a rendszerre 40 kg-nál nehezebb tárgyakat. Az ilyen tárgyak kárt tehetnek az üveg fedőlapban vagy a rendszerben.
 - Az edzett üveg erősebb, mint a közönséges üveg, de ha eltörik, apró darabokra esik szét.
 - Rendkívül ritka esetekben az edzett üveg minden behatás nélkül apró darabokra törhet.
- A rendszer üveg része edzett üvegből készült, ennek ellenére nem garantálható, hogy nem lehet betörni.

Működés

Más eszközök csatlakoztatása előtt kapcsolja ki a rendszert, és húzza ki a tápkábel csatlakozóját a konnektorból.

Tisztítás

A rendszert puha, száraz kendővel tisztítsa. A tisztításhoz soha ne használjon súrolószert, súrolószivacsot, benzint vagy alkoholt.

Ha a rendszerrel kapcsolatban bármilyen kérdése vagy problémája merül fel, keresse fel a legközelebbi Sony márkakereskedőt.

Nyilatkozat a harmadik felek által kínált szolgáltatásokról

A harmadik felek által kínált szolgáltatásokat előzetes bejelentés nélkül módosíthatják, felfüggeszthetik, illetve megszüntethetik. A Sony nem vállal felelősséget az ilyen szituációkért.

Megjegyzések a frissítésről

A rendszeren lehetővé teszi a szoftver automatikus frissítését, ha a rendszer vezetékes vagy vezeték nélküli hálózaton keresztül kapcsolódik az internethez.

A rendszer frissítésével felvehet új funkciókat, és nagyobb kényelmet és biztonságot kaphat.

Ha nem szeretne automatikus frissítést, letilthatja ezt a funkciót az okostelefonjára vagy táblagépre telepített SongPal segítségével. A rendszer azonban biztonsági és más okokból abban az esetben is automatikusan végrehajt bizonyos frissítéseket, ha le van tiltva ez a funkció. Ha letiltja ezt a funkciót, a beállítási menüből elvégezheti a szoftver frissítését. A részletekről itt olvashat: „A beállító-képernyő használata” (40. oldal). A rendszer nem használható, miközben folyamatban van szoftverfrissítés.

Szerzői jogok és védjegyek

Ez a rendszer alkalmazza a Dolby* Digital technológiát.

* A készülék gyártása a Dolby Laboratories engedélyével történt.

A Dolby és a dupla D szimbólum a Dolby Laboratories hivatalos védjegye.

A BLUETOOTH® szó és az emblémák a Bluetooth SIG, Inc. bejegyzett védjegyei, és a Sony Corporation ezeket a jelzéseket licenc alapján használja. Más védjegyek és védett kereskedelmi nevek és tulajdonosukhoz tartoznak.

A rendszer a High-Definition Multimedia Interface (HDMI™) technológiát alkalmazza.

A HDMI és a HDMI High-Definition Multimedia Interface kifejezés, valamint a HDMI embléma a HDMI Licensing LLC védjegye vagy bejegyzett védjegye az Amerikai Egyesült Államokban és más országokban.

Az N jel az NFC Forum, Inc. védjegye vagy bejegyzett védjegye az Amerikai Egyesült Államokban és más országokban.

Az Android és a Google Play a Google Inc. hivatalos védjegye.

A Google Cast és a Google Cast jelvény a Google Inc. védjegye.

Az „Xperia” a Sony Mobile Communications AB hivatalos védjegye.

Az Apple, az Apple embléma, az iPhone, az iPod és az iPod touch, valamint a Retina az Apple Inc. védjegye az Egyesült Államokban és más országokban. Az App Store az Apple Inc. szolgáltatási védjegye.

A „Made for iPod” és a „Made for iPhone” azt jelenti, hogy egy elektronikus kiegészítőt kifejezetten az iPod vagy iPhone készülékekhez való csatlakoztatásra terveztek, és a fejlesztő

tanúsította, hogy megfelel az Apple teljesítménykövetelményeinek. Az Apple nem felelős ezen eszköz működéséért vagy a biztonsági és törvényi előírásoknak való megfeleléséért. Ne feledje, hogy ezen kiegészítő és az iPod vagy iPhone együttes használata befolyásolhatja a vezeték nélküli teljesítményt.

A „BRAVIA” embléma a Sony Corporation védjegye.

A „ClearAudio+” a Sony Corporation hivatalos védjegye.

A „PlayStation®” a Sony Computer Entertainment Inc bejegyzett védjegye.

Az MPEG Layer-3 audiokódolási technológiát és szabadalmait a Fraunhofer IIS és Thomson licence alapján használjuk.

A Windows Media a Microsoft Corporation bejegyzett védjegye vagy védjegye az Egyesült Államokban és/vagy más országokban.

Ezt a terméket a Microsoft bizonyos szellemi tulajdonjogai védik. Az ilyen technológiának az ezen a terméken kívüli használata vagy terjesztése kizárólag a Microsoftnak vagy annak illetékes leányvállalatának megfelelő engedélyével lehetséges.

Opera® Devices SDK, Opera Software ASA. Copyright 1995–2015 Opera Software ASA. Minden jog fenntartva.

O POWERED
BY OPERA®

A Wi-Fi®, a Wi-Fi Protected Access®, a Wi-Fi Alliance® és a Wi-Fi CERTIFIED Miracast® a Wi-Fi Alliance bejegyzett védjegye.

A Wi-Fi CERTIFIED™, a WPA™, a WPA2™, a Wi-Fi Protected Setup™ és a Miracast™ a Wi-Fi Alliance védjegye.

Az LDAC™ és az LDAC embléma a Sony Corporation védjegye.

Az LDAC egy a Sony által kifejlesztett hangkódolási technológia, amely lehetővé teszi nagy felbontású hangtartalom átvitelét akár Bluetooth-kapcsolaton keresztül is. Más Bluetooth-kompatibilis kódolási technológiáktól, mint például az SBC-től eltérően az LDAC nem konvertálja le a nagy felbontású hangtartalmat*, emellett a hatékony kódolás és az optimalizált csomagkezelés révén lehetővé teszi ezen egyéb technológiáknál kb. háromszor több adat** átvitelét Bluetooth vezeték nélküli hálózaton keresztül, egyedülálló hangminőséget biztosítva.

* A DSD formátumú tartalmakat kivéve.

**Az SBC-vel (alsáv-kódolással) összehasonlítva 990 kbit/s (96/48 kHz), illetve 909 kbit/s (88,2/44,1 kHz) kiválasztása esetén.

A termék olyan szoftvereket is tartalmaz, amelyre a GNU General Public License („GPL”) vagy a GNU Lesser General Public License („LGPL”) licenckel érvényesek. Ezek a licenckel határozzák meg, hogy az ügyfelek a GPL vagy az LGPL licenckódumban foglalt feltételek betartásával jogosultak az adott szoftver forráskódjának megszerzésére, módosítására és terjesztésére.

Ha részleteket szeretne megtudni a GPL, LGPL licenccel és az egyéb szoftverlicenckel kapcsolatban, tekintse át a [Software License Information] részt a [System Settings] beállításnál a termék [Setup] menüjében.

Az ebben a termékben felhasznált forráskódjára a GPL és az LGPL licenckódumban foglalt feltételek vonatkoznak, a forráskód elérhető a weben. A letöltéshez keresse fel a következő címet:

URL-cím:
<http://oss.sony.net/Products/Linux>

Ne feledje, hogy a Sony a forráskód tartalmával kapcsolatos megkeresésekre nem tud válaszolni, illetve reagálni.

A „DSEE” a Sony Corporation védjegye.

A DLNA™, a DLNA embléma és a DLNA CERTIFIED™ jelölés a Digital Living Network Alliance védjegye, szolgáltatási védjegye vagy tanúsítási jele.

A „TRILUMINOS” és a „TRILUMINOS” embléma a Sony Corporation bejegyzett védjegye.

Ez a termék tartalmazza a Spotify szoftvert, amelyre az alábbi, tőlünk független licenc vonatkozik*:

<https://developer.spotify.com/esdk-third-party-licenses/>

A Spotify és a Spotify emblémák a Spotify Group védjegyei.*

* Az országtól és régiótól függően előfordulhat, hogy ez a funkció nem érhető el.

Minden más védjegy a tulajdonosuk védjegye.

Tárgymutató

Számok

24p Output 41

4K Output 41

A

Audio DRC 42

Audio Output 42

Audio Return Channel 44

Audio Settings 42

Auto Display 44

Auto Home Network Access
Permission 45

Auto Standby 44

Auto Update 44

Auto Update Settings 44

B

Bluetooth Codec – AAC 43

Bluetooth Codec – LDAC 43

Bluetooth Mode 42

Bluetooth Settings 42

Bluetooth Standby 43

C

Connection Server Settings 45

Control for HDMI 44

D

Device List 43

Device Name 44

Diavetítés 47

DSEE 42

E

Easy Setup 46

External Control 45

F

Frissítés 41

G

Google Cast 32

H

Hangzaskép 47

Hálózat 14, 33

HDMI

YCbCr/RGB (HDMI) 42

HDMI Settings 44

Home Network Access Control 45

I

Initialize Personal Information 46

Input Skip Setting 46

Internet Settings 45

M

Multiplexalapú műsorok
hangzása 34

N

Network Connection Diagnostics 45

Network Connection Status 45

Network content 24p Output 41

Network Settings 45

NFC 25

O

OSD Language 43

Output Video Resolution 41

P

PRTCT 53

Q

Quick Start/Network Standby 44

R

Remote Start 45

Reset to Factory Default Settings 46

Resetting 46

S

SBM 42

Screen mirroring RF Setting 45

Screen Settings 41

Software License Information 45

Software Update 41

Software Update Notification 44

System Information 45

System Settings 43

T

Távvezérlő 9

Time Zone 44

TV Type 41

W

Wireless Playback Quality 43

A rendszer szoftvere a jövőben frissíthető. Az elérhető frissítésekre vonatkozó információkért keresse fel az alábbi URL-címet.
www.sony.eu/support



* 4 5 8 5 7 1 0 7 2 * (1)