

**SONY**<sup>®</sup>

Sound Bar

Instruções de Funcionamento

## AVISO

Para reduzir o risco de incêndio, não tape a abertura de ventilação do aparelho com jornais, toalhas de mesa, cortinas, etc.

Também não deve expor o aparelho a chamas (por exemplo, velas acesas).

Para reduzir o risco de incêndio ou choque elétrico, não exponha o aparelho a pingos ou salpicos e não coloque objetos com líquidos, como jarras, em cima do aparelho.

Não instale o aparelho num espaço fechado, como numa estante ou num armário embutido.

Não exponha as pilhas ou os aparelhos com pilhas instaladas a calor excessivo, como luz solar direta e fogo.

Para evitar ferimentos, este aparelho tem de ser colocado em segurança na caixa ou fixado ao chão/uma parede de acordo com as instruções de instalação. Apenas para utilização em interiores.

### Fontes de alimentação

- A unidade continua ligada à corrente elétrica enquanto não a desligar da tomada de CA, mesmo que desligue a unidade.
- Uma vez que a ficha é utilizada para desligar a unidade da corrente elétrica, ligue a unidade a uma tomada de CA de fácil acesso. Se notar alguma anomalia no aparelho, desligue imediatamente a ficha da tomada de CA.

### Cabos recomendados

Têm de ser utilizados cabos e conectores adequadamente blindados e ligados à terra para ligação aos computadores anfitriões e/ou periféricos.

### Para produtos com marca CE

A validade da marca CE está restrita apenas aos países em que é obrigatória por lei, nomeadamente aos países do Espaço Económico Europeu (EEE).

### Para o Sound Bar

A placa de características está localizada na parte inferior.

### Para os clientes na Europa



**Eliminação de pilhas/baterias e de equipamentos elétricos e eletrônicos usados (aplicável na União Europeia e noutros países europeus com sistemas de recolha seletiva de resíduos)**

Este símbolo, colocado no produto, nas pilhas/baterias ou na sua embalagem, indica que o produto e as pilhas/baterias não devem ser tratados como resíduos urbanos indiferenciados. Em determinadas pilhas/baterias, este símbolo pode ser usado em combinação com um símbolo químico. Os símbolos químicos do mercúrio (Hg) ou chumbo (Pb) são adicionados se a pilha contiver mais de 0,0005 % de mercúrio ou 0,004 % de chumbo. Ao garantir que estes produtos e as pilhas/baterias são eliminados de forma correta, irá prevenir potenciais consequências negativas para o ambiente e para a saúde humana, que de outra forma poderiam ocorrer pelo manuseamento inadequado destes resíduos. A reciclagem dos materiais ajudará a contribuir para a conservação dos recursos naturais.

Se, por motivos de segurança, desempenho ou proteção de dados, os produtos necessitarem de uma ligação permanente a uma pilha integrada, esta só deve ser substituída por profissionais qualificados. Acabado o período de vida útil destes aparelhos, coloque-os no ponto de recolha de produtos elétricos/eletrônicos de forma a garantir o tratamento adequado das pilhas/baterias e do equipamento elétrico e eletrónico. Relativamente a todas as

outras pilhas, consulte a secção sobre a remoção segura das pilhas do produto. Deposite a pilha num ponto de recolha destinado à reciclagem de pilhas e baterias usadas. Para obter informações mais detalhadas sobre a reciclagem deste produto ou das pilhas/baterias, contacte o município onde reside, os serviços de recolha de resíduos da sua área ou a loja onde adquiriu o produto ou as pilhas/baterias.

**Aviso aos clientes: as informações seguintes aplicam-se apenas a equipamento comercializado em países que aplicam as diretivas da UE.**

Este produto foi fabricado por ou em nome da Sony Corporation, 1-7-1 Konan Minato-ku Tokyo, 108-0075 Japão. Quaisquer questões relacionadas com a conformidade do produto baseada na legislação da União Europeia deverão ser dirigidas ao representante autorizado, Sony Belgium, bijkantoor van Sony Europe Limited, Da Vincilaan 7-D1, 1935 Zaventem, Bélgica. Para qualquer assunto relacionado com assistência técnica ou garantia, contacte as moradas indicadas nos documentos separados sobre assistência técnica ou garantia.

Pela presente, a Sony Corp. declara que este equipamento está em conformidade com os requisitos essenciais e outras provisões relevantes da Diretiva 1999/5/CE.

Para mais informações, aceda ao seguinte URL: <http://www.compliance.sony.de/>



Este Sound Bar destina-se à reprodução de som a partir dos dispositivos ligados, à transmissão em sequência de música a partir de um smartphone compatível com NFC ou de um dispositivo BLUETOOTH.

Este equipamento foi testado e está em conformidade com os limites definidos no regulamento CEM, utilizando um cabo de ligação de comprimento inferior a 3 metros.

**Direitos de autor e marcas comerciais**

- Este sistema está equipado com as tecnologias Dolby\* Digital e DTS\*\* Digital Surround System.
  - \* Fabricado sob licença da Dolby Laboratories. Dolby e o símbolo DD são marcas comerciais da Dolby Laboratories.
  - \*\* Para aceder às patentes de DTS, consulte <http://patents.dts.com>. Fabricado sob licença da DTS Licensing Limited. DTS, o Símbolo, & e DTS e o Símbolo em conjunto são marcas registadas, e DTS Digital Surround é uma marca comercial da DTS, Inc. © DTS, Inc. Todos os direitos reservados.
- A marca e os logótipos BLUETOOTH® são marcas registadas da Bluetooth SIG, Inc. e qualquer utilização destas marcas pela Sony Corporation é efetuada sob licença. Outras marcas comerciais e nomes comerciais são propriedade dos respetivos detentores.
- Este sistema está equipado com a tecnologia High-Definition Multimedia Interface (HDMI™). Os termos HDMI e HDMI High-Definition Multimedia Interface, assim como o logótipo HDMI são marcas comerciais ou marcas registadas da HDMI Licensing LLC nos Estados Unidos e noutros países.
- A Marca N é uma marca comercial ou uma marca registada da NFC Forum, Inc. nos Estados Unidos e noutros países.
- Android™ é uma marca comercial da Google Inc.
- Google Play™ é uma marca comercial da Google Inc.

- "BRAVIA" é uma marca comercial da Sony Corporation.
- "PlayStation" é uma marca registada da Sony Computer Entertainment Inc.
- A tecnologia de codificação de áudio MPEG Layer-3 e as respetivas patentes são licenciadas pela Fraunhofer IIS e pela Thomson.
- Windows Media é uma marca registada ou uma marca comercial da Microsoft Corporation nos Estados Unidos e/ou noutros países.
- Este produto está protegido por determinados direitos de propriedade intelectual da Microsoft Corporation. A utilização ou distribuição desta tecnologia fora deste produto é proibida sem uma licença da Microsoft ou de uma subsidiária autorizada da Microsoft.
- "ClearAudio+" é uma marca comercial da Sony Corporation.
- Apple, o logótipo Apple, iPhone, iPod, iPod touch e Retina são marcas comerciais da Apple Inc., registadas nos EUA e noutros países. App Store é uma marca de serviço da Apple Inc.

"Made for iPod" e "Made for iPhone" significam que um acessório eletrónico foi concebido para ligar especificamente ao iPod ou ao iPhone, respetivamente, e que foi certificado pelo fabricante para satisfazer os padrões de desempenho da Apple. A Apple não é responsável pela utilização deste dispositivo ou pela conformidade do mesmo com as normas de segurança e regulamentares. Note que a utilização deste acessório com um iPod ou iPhone pode afetar o desempenho da rede sem fios.

## Modelos de iPod/iPhone compatíveis

Os modelos de iPod/iPhone compatíveis são os seguintes. Atualize o iPod/iPhone com o software mais recente antes de o utilizar com o sistema.

A tecnologia BLUETOOTH funciona com:

- iPhone 6s Plus/iPhone 6s/  
iPhone 6 Plus/iPhone 6/iPhone 5s/  
iPhone 5c/iPhone 5
  - iPod touch (6.ª geração)/iPod touch (5.ª geração)
- Outros nomes de sistemas e produtos são geralmente marcas comerciais ou marcas registadas dos fabricantes. As marcas ™ e © não estão indicadas neste documento.

---

## Acerca destas instruções de funcionamento

- As informações contidas nestas Instruções de Funcionamento descrevem os controlos do telecomando. Também pode utilizar os controlos do Sound Bar se estes tiverem o mesmo nome ou nomes semelhantes aos do telecomando.
- Algumas ilustrações são apresentadas como desenhos concetuais e podem ser diferentes dos produtos reais.
- A programação predefinida aparece sublinhada.
- O texto entre aspas ("--") aparece no visor do painel superior.

---

# Índice

---

**Ligar** ➔ Guia de Início (documento separado)

---

Acerca destas instruções de funcionamento .....	4	Ativar a transmissão sem fios entre unidades específicas (Secure Link) .....	20
Guia de peças e controlos .....	6	Ajustar o volume do subwoofer .....	21
<b>Ouvir</b>		<b>Informações adicionais</b>	
Ouvir som a partir dos dispositivos ligados .....	9	Precauções .....	21
Ouvir música a partir de um dispositivo USB .....	10	Resolução de problemas .....	22
<b>Ajuste do som</b>		Tipos de ficheiro que podem ser reproduzidos .....	27
Desfrutar de efeitos sonoros .....	11	Formatos de áudio suportados .....	27
<b>Funções BLUETOOTH</b>		Características técnicas .....	28
Ouvir música a partir de um dispositivo BLUETOOTH .....	12	Comunicação BLUETOOTH .....	29
Controlar o sistema utilizando um smartphone ou tablet (SongPal) .....	14		
<b>Definições e ajustes</b>			
Utilizar o visor de configuração .....	15		
<b>Outras funções</b>			
Utilizar a função Control for HDMI .....	17		
Utilizar a função "BRAVIA" Sync .....	18		
Poupar energia no modo standby .....	19		
Montar o Sound Bar numa parede .....	19		
Instalar o subwoofer horizontalmente .....	20		

# Guia de peças e controlos

Para mais informações, consulte as páginas indicadas entre parênteses.

## Sound Bar

### Painéis superior e lateral

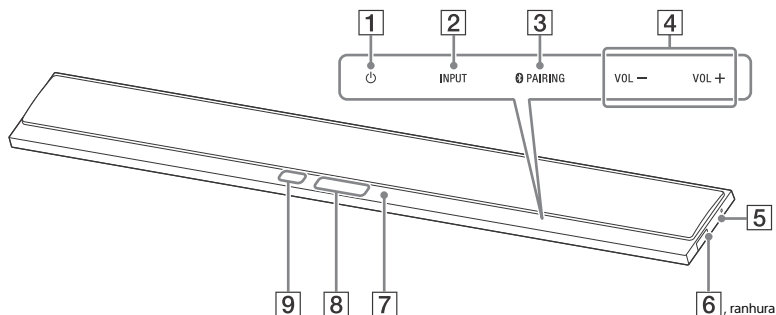

- 1** Tecla tátil (alimentação)  
Liga o sistema ou coloca-o no modo standby.
- 2** Tecla tátil **INPUT**  
Seleciona o dispositivo que pretende utilizar.
- 3** Tecla tátil **PAIRING**
- 4** Tecla tátil **VOL (volume) +/-**
- 5** (Marca N) (página 13)  
Posicione o dispositivo compatível com NFC perto desta indicação para ativar a função NFC.
- 6** Porta (USB) (página 10)  
Coloque uma unha na ranhura (de baixo) para abrir a tampa.

- 7** **Indicador LED azul**  
Mostra o estado do BLUETOOTH do modo seguinte.

Durante o emparelhamento BLUETOOTH	Pisca rapidamente
O sistema está a tentar ligar a um dispositivo BLUETOOTH	Pisca
O sistema estabeleceu ligação com um dispositivo BLUETOOTH	Acende-se

- 8** **Visor do painel superior**
- 9** **Sensor de telecomando**

### Acerca das teclas táteis

As teclas táteis funcionam quando lhes toca levemente. Não as prima com força excessiva.

## Painel posterior

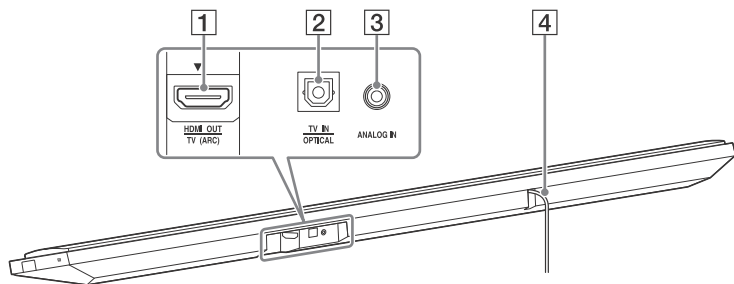

**1** Tomada HDMI OUT TV (ARC)

**2** Tomada TV IN OPTICAL

**3** Tomada ANALOG IN

**4** Cabo de alimentação CA

## Subwoofer

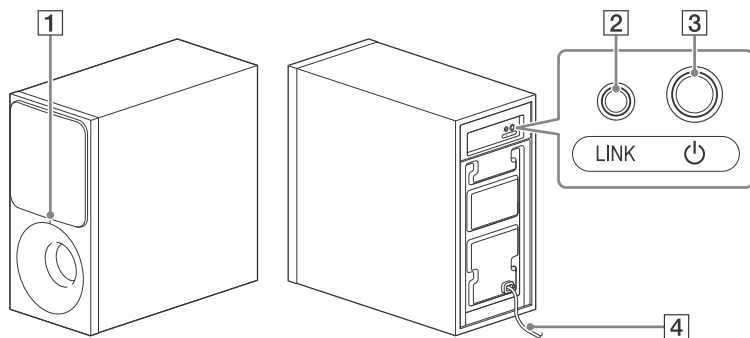

**1** Indicador de alimentação

- Apaga-se: Alimentação desligada.
- Vermelho: Sem ligação ao Sound Bar (modo standby).
- Verde: Com ligação ao Sound Bar (sem a ligação Secure Link estabelecida).
- Cor-de-laranja: Com a ligação Secure Link estabelecida.

**2** LINK (página 21)

**3**  (alimentação)

Liga o subwoofer ou coloca-o em modo standby.

**4** Cabo de alimentação CA

## Acerca do modo standby

O subwoofer entra automaticamente no modo standby e o indicador de alimentação fica vermelho quando o Sound Bar está no modo standby ou quando a transmissão sem fios é desativada. O subwoofer liga-se automaticamente quando o Sound Bar é ligado e a transmissão sem fios é ativada.

## Telecomando

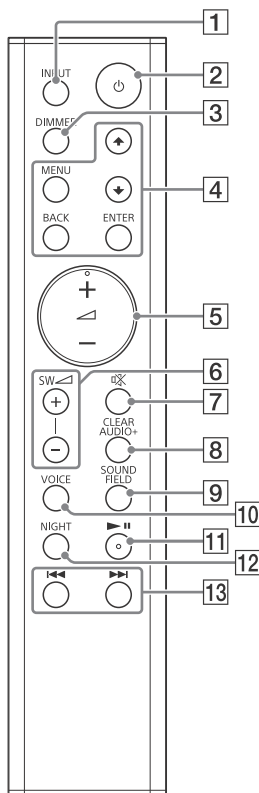

### 1 INPUT (página 9)

### 2 (alimentação)

Liga o sistema ou coloca-o no modo standby.

### 3 DIMMER

Ajusta a luminosidade do visor do painel superior.

"BRIGHT" → "DARK" → "OFF"

- O visor do painel superior é desligado quando "OFF" é selecionado. Liga-se automaticamente ao premir quaisquer botões, e desliga-se de novo se não utilizar o sistema durante vários segundos. No entanto, em alguns casos, o visor do painel superior pode não se desligar. Neste caso, o brilho do visor do painel superior é igual a "DARK."

### 4 MENU

Ativa/desativa o menu no visor do painel superior.



Seleciona os itens de menu.

### ENTER

Introduz a seleção.

### BACK

Volta ao ecrã anterior.  
Para a reprodução USB.

### 5 (volume) +/-

Ajusta o volume.

### 6 SW (volume do subwoofer) +/- (página 21)

Ajusta o volume dos graves.

### 7 (corte de som)

Desliga temporariamente o som.

### 8 CLEARAUDIO+

A definição de som adequada é selecionada automaticamente para a fonte de som.

### 9 SOUND FIELD (página 11)

Seleciona um modo de som.



- 10 VOICE (página 11)**
- 11 ►||\* (reproduzir/pausar)**  
Pausa ou retoma a reprodução.
- 12 NIGHT (página 11)**
- 13 ◀◀/▶▶ (anterior/seguinte/ recuar/avançar rapidamente)**  
Prima para selecionar a faixa ou ficheiro anterior/seguinte.  
Mantenha premida para procurar para a frente ou para trás.
- \* Os botões ►|| e ◀ + têm um ponto em relevo. Utilize o ponto em relevo como referência quando utilizar o telecomando.

## Ouvir

### Ouvir som a partir dos dispositivos ligados

#### Prima INPUT repetidamente.

Quando prime INPUT uma vez, o dispositivo atual é apresentado no visor do painel superior e, em seguida, sempre que premir INPUT, o dispositivo muda ciclicamente do modo seguinte.

"TV" → "ANALOG" → "BT" → "USB"

---

#### "TV"

Dispositivo (televisor, etc.) que está ligado à tomada do televisor IN OPTICAL ou televisor compatível com a tecnologia Audio Return Channel que está ligado à tomada HDMI OUT TV (ARC)

---

#### "ANALOG"

Dispositivo (leitör de multimédia digital, etc.) que está ligado à tomada ANALOG IN

---

#### "BT"

Dispositivo BLUETOOTH que suporta A2DP (página 12)

---

#### "USB"

Dispositivo USB ligado à porta  (USB) (página 10)

---

# Ouvir música a partir de um dispositivo USB

Pode reproduzir ficheiros de música num dispositivo USB ligado. Para saber os tipos de ficheiros que podem ser reproduzidos, consulte "Tipos de ficheiro que podem ser reproduzidos" (página 27).

## 1 Ligue o dispositivo USB à porta USB).

Consulte as instruções de funcionamento do dispositivo USB antes de o ligar.

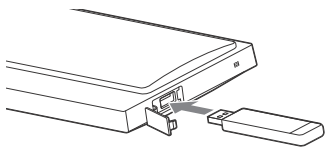

## 2 Prima INPUT repetidamente até selecionar "USB".

A lista de conteúdos USB é apresentada no ecrã de TV.

## 3 Prima ▲/▼ para selecionar o conteúdo pretendido e, em seguida, prima ENTER.

É iniciada a reprodução do conteúdo selecionado.

## 4 Ajuste o volume.

- Ajuste o volume do Sound Bar premindo  $\triangleleft$  +/-.
- Ajuste o volume do subwoofer premindo SW  $\triangleleft$  +/-.

### Nota

Não remova o dispositivo USB durante o funcionamento. Para evitar danificar os dados ou o dispositivo USB, desligue o sistema antes de remover o dispositivo USB.

## Informações do dispositivo USB no ecrã de TV

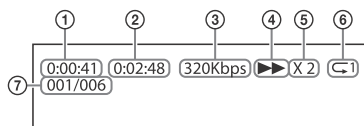

- ① Tempo de reprodução
- ② Tempo de reprodução total
- ③ Taxa de bits
- ④ Estado de reprodução
- ⑤ Recuar/avançar rapidamente
- ⑥ Estado de reprodução repetida
- ⑦ Índice do ficheiro selecionado/Total de ficheiros na pasta

### Notas

- Consoante a fonte a ser reproduzida, algumas informações poderão não ser apresentadas.
- Consoante o modo de reprodução, as informações apresentadas poderão ser diferentes.

## Ajuste do som

### Desfrutar de efeitos sonoros

Pode facilmente desfrutar de campos sonoros pré-programados, personalizados para os diferentes tipos de fontes de áudio.

#### Selecionar o campo sonoro

**Prima SOUND FIELD repetidamente até o campo de som pretendido ser apresentado no visor do painel superior.**

---

##### "CLEARAUDIO+"

Pode desfrutar do som com o campo de som recomendado pela Sony. O campo de som é otimizado automaticamente de acordo com o conteúdo e a função de reprodução.

---

##### "MOVIE"

Os sons são reproduzidos com efeitos surround e são realistas e poderosos, o que os torna adequados para filmes.

---

##### "MUSIC"

Os efeitos sonoros estão otimizados para ouvir música.

---

##### "SPORTS"

Os comentários ouvem-se com nitidez, o apoio do público ouve-se com som surround e os sons são realistas.

---

##### "GAME"

Os sons são poderosos e realistas, adequados para jogar jogos.

---

##### "STANDARD"

Som que corresponde a cada fonte.

#### Sugestão

Também pode premir CLEARAUDIO+ para selecionar "CLEARAUDIO+".

#### Utilizar a função Night mode

Esta função é útil quando vê filmes à noite. Conseguirá ouvir os diálogos nitidamente, mesmo com um nível de volume reduzido.

#### Prima NIGHT para selecionar "N.ON".

Para desativar o Night mode, prima NIGHT para selecionar "N.OFF".

#### Utilizar a função Clear Voice

Esta função ajuda a tornar os diálogos mais nítidos.

#### Prima VOICE repetidamente.

- "UP OFF": A função Clear Voice é desligada.
- "UP 1": A gama de diálogos é melhorada.
- "UP 2": A gama de diálogos é melhorada e as partes da gama mais difíceis de compreender por idosos são reforçadas.

## Funções BLUETOOTH

# Ouvir música a partir de um dispositivo BLUETOOTH

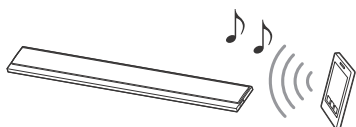

## Emparelhar este sistema com um dispositivo BLUETOOTH



O emparelhamento é uma operação durante a qual os dispositivos BLUETOOTH se registam antecipadamente entre si. Após efetuar uma operação de emparelhamento, não tem de a efetuar novamente.

- 1 Coloque o dispositivo BLUETOOTH a 1 metro do Sound Bar.**
- 2 Prima  PAIRING no Sound Bar.**  
O indicador LED azul do Sound Bar pisca rapidamente durante o emparelhamento BLUETOOTH.
- 3 Ative a função BLUETOOTH e, em seguida, selecione "HT-CT390" depois de procurá-lo no dispositivo BLUETOOTH.**  
Efetue este passo dentro de 5 minutos, caso contrário, o modo de emparelhamento poderá ser cancelado.  
Quando a ligação BLUETOOTH for estabelecida, o indicador LED azul acende-se.





## Notas

- Se lhe for pedida uma chave de acesso no dispositivo BLUETOOTH, introduza "0000". A chave de acesso pode chamar-se "Código de acesso", "Código PIN", "Número PIN" ou "Palavra-passe".
- É possível emparelhar até 9 dispositivos BLUETOOTH. Se for emparelhado um 10.º dispositivo BLUETOOTH, o dispositivo ligado há mais tempo será substituído pelo novo.

## Ouvir música a partir do dispositivo emparelhado

- 1 Ative a função BLUETOOTH do dispositivo emparelhado.**
- 2 Prima INPUT repetidamente até selecionar "BT".**  
O sistema liga-se automaticamente ao dispositivo BLUETOOTH ao qual esteve ligado mais recentemente. Quando a ligação BLUETOOTH for estabelecida, o indicador LED azul acende-se.
- 3 Inicie a reprodução no dispositivo BLUETOOTH.**
- 4 Ajuste o volume.**
  - Ajuste o volume do dispositivo BLUETOOTH.
  - Ajuste o volume do Sound Bar premindo  +/-.
  - Ajuste o volume do subwoofer premindo SW  +/-.

## Notas

- Após o sistema e o dispositivo BLUETOOTH serem ligados, pode controlar a reprodução premindo   e  / .
- Se definir "BTSTB" como "ON" (página 16), poderá ligar ao sistema a partir de um dispositivo BLUETOOTH emparelhado mesmo quando o sistema estiver no modo standby.

- A reprodução de áudio neste sistema poderá ter um atraso relativamente à reprodução no dispositivo BLUETOOTH devido às características da tecnologia sem fios BLUETOOTH.

#### Sugestão

Pode ativar ou desativar o codec AAC a partir do dispositivo BLUETOOTH BLUETOOTH (página 16).

## Desligar o dispositivo BLUETOOTH

Efetue qualquer uma das ações seguintes.

- Prima  PAIRING no Sound Bar de novo.
- Desative a função BLUETOOTH no dispositivo BLUETOOTH.
- Desligue o sistema ou o dispositivo BLUETOOTH.

## Ligar a um dispositivo remoto através da função One-touch (NFC)

A NFC (Near Field Communication) é uma tecnologia que permite comunicações sem fios a curta distância entre vários dispositivos.

Se mantiver um dispositivo remoto compatível com NFC perto da Marca N do Sound Bar, o sistema e o dispositivo remoto prosseguem com a conclusão do emparelhamento e da ligação BLUETOOTH automaticamente.

### Dispositivos remotos compatíveis

Dispositivos remotos com uma função NFC incorporada (SO: Android 2.3.3 ou posteriores, excluindo o Android 3.x)

#### Notas

- O sistema só consegue reconhecer e ligar a um dispositivo compatível com NFC de cada vez.

- Consoante o seu dispositivo remoto, poderá ter de efetuar as ações seguintes no seu dispositivo remoto antecipadamente.
  - Ative a função NFC. Para obter detalhes, consulte as instruções de funcionamento do dispositivo remoto.
  - Se o seu dispositivo remoto tiver uma versão de SO anterior ao Android 4.1.x, transfira e inicie a aplicação "NFC Easy Connect". "NFC Easy Connect" é uma aplicação gratuita para dispositivos remotos Android que pode ser obtida a partir da Google Play. (A aplicação poderá não estar disponível em alguns países/regiões.)

- 1 Mantenha o dispositivo remoto perto da Marca N do Sound Bar até o dispositivo remoto vibrar.**

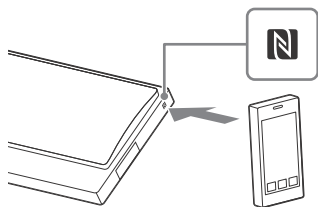

Siga as instruções apresentadas no ecrã do dispositivo remoto e conclua o procedimento para a ligação BLUETOOTH.

Quando a ligação BLUETOOTH for estabelecida, o indicador LED azul no Sound Bar acende-se.

- 2 Inicie a reprodução de uma fonte de áudio no dispositivo remoto.**

Para mais detalhes sobre as operações de reprodução, consulte as instruções de funcionamento do seu dispositivo remoto.

### 3 Ajuste o volume.

- Ajuste o volume do dispositivo BLUETOOTH.
- Ajuste o volume do Sound Bar premindo  $\triangleleft$  +/-.
- Ajuste o volume do subwoofer premindo SW  $\triangleleft$  +/-.

#### Sugestão

Se o emparelhamento e a ligação BLUETOOTH falharem, efetue o seguinte procedimento.

- Coloque o dispositivo remoto perto da Marca N do Sound Bar de novo.
- Se estiver a utilizar um estojo comprado para o dispositivo remoto, remova-o.
- Reinicie a aplicação "NFC Easy Connect".

### Parar a reprodução através da função One-touch

Coloque o dispositivo remoto perto da Marca N do Sound Bar de novo.

#### Notas

- O SongPal utiliza a função BLUETOOTH do sistema.
- As especificações e o design de visualização do SongPal estão sujeitos a alterações sem aviso prévio.

### Utilizar SongPal

- 1 **Transfira a aplicação SongPal gratuita para o dispositivo remoto.**
- 2 **Ligue o sistema e o dispositivo remoto com a ligação BLUETOOTH (página 12).**
- 3 **Inicie o SongPal.**
- 4 **Controle a aplicação seguindo as instruções apresentadas no ecrã do SongPal.**



## Controlar o sistema utilizando um smartphone ou tablet (SongPal)

O SongPal é uma aplicação dedicada para efetuar operações em dispositivos de áudio compatíveis com o SongPal fabricados pela Sony, utilizando um smartphone ou tablet. Procure o SongPal na loja Google Play ou na App Store e transfira-o, utilizando o seu smartphone ou tablet.

O SongPal permite-lhe:

- alterar definições utilizadas habitualmente, selecionar a entrada do sistema e ajustar o volume
- desfrutar música armazenada num smartphone com o sistema
- desfrutar de música visualmente através do ecrã do smartphone

## Utilizar o visor de configuração

Pode definir os itens seguintes utilizando o menu.

As suas definições são mantidas mesmo que desligue o cabo de alimentação CA.

- 1 Prima **MENU** para ativar o menu no visor do painel superior.
- 2 Prima **BACK/▲/▼/ENTER** repetidamente para selecionar o item e prima **ENTER** para selecionar a definição pretendida.
- 3 Prima **MENU** para desativar o menu.

### Lista de menus

As predefinições aparecem sublinhadas.

Itens de menu		Função
"LVL >" (Nível)	"ATT" (Definições de atenuação - Analógicas)	Pode ocorrer distorção quando ouve um dispositivo ligado à tomada ANALOG IN. Para evitar a distorção, atenua o nível de entrada no sistema. <ul style="list-style-type: none"> <li>• <u>"ON"</u>: Atenua o nível de entrada. O nível de saída será reduzido com esta definição.</li> <li>• <u>"OFF"</u>: Nível de entrada normal.</li> </ul>
	"DRC" (Dynamic Range Control, controlo da gama dinâmica)	É útil para ver filmes com volume de som baixo. O DRC aplica-se a fontes Dolby Digital. <ul style="list-style-type: none"> <li>• <u>"ON"</u>: Comprime o som de acordo com as informações existentes no conteúdo.</li> <li>• <u>"OFF"</u>: O som não é comprimido.</li> </ul>
"SPK >" (Coluna)	"PLACE" (Posicionamento da coluna)	<ul style="list-style-type: none"> <li>• <u>"STDRD"</u>: Seleccione esta definição, se instalar o Sound Bar na posição normal.</li> <li>• <u>"WALL"</u>: Seleccione esta definição, se montar o Sound Bar numa parede (página 19).</li> </ul>
"AUD >" (Áudio)	"DUAL" (Dual mono)	Pode desfrutar de som de difusão multiplex quando o sistema recebe um sinal de difusão multiplex Dolby Digital. <ul style="list-style-type: none"> <li>• <u>"M/S"</u>: Será emitido som misto dos idiomas principal e secundário.</li> <li>• <u>"MAIN"</u>: Será emitido o som do idioma principal.</li> <li>• <u>"SUB"</u>: Será emitido o som do idioma secundário.</li> </ul>
	"TV AU" (Áudio do televisor)	<ul style="list-style-type: none"> <li>• <u>"AUTO"</u>: Seleccione esta definição quando o sistema estiver ligado a uma tomada HDMI (ARC) de um televisor com um cabo HDMI.</li> <li>• <u>"OPT"</u>: Seleccione esta definição quando o sistema estiver ligado a um televisor com o cabo digital ótico.</li> </ul>
	"EFCT" (Efeito sonoro)	<ul style="list-style-type: none"> <li>• <u>"ON"</u>: O som do campo sonoro selecionado é reproduzido. Recomendamos que utilize esta definição.</li> <li>• <u>"OFF"</u>: É efetuado o downmix da fonte de entrada para 2 canais.</li> </ul>

Itens de menu	Função
"STRM" (Sequência)	Apresenta as informações atuais da sequência de áudio. Consulte a página 27 sobre os formatos de áudio suportados.
"HDMI>"	<p>"CTRL" (Controlo de HDMI)</p> <ul style="list-style-type: none"> <li>• "ON": A função Control for HDMI é definida como ativada. Os dispositivos ligados com um cabo HDMI podem controlar-se mutuamente.</li> <li>• "OFF": Desativada.</li> </ul> <p>"TVSTB" (Standby ligado ao televisor)</p> <p>Esta função está disponível quando define "CTRL" como "ON".</p> <ul style="list-style-type: none"> <li>• "AUTO": Se a entrada do sistema for "TV", o sistema desliga-se automaticamente quando desligar o televisor.</li> <li>• "ON": O sistema desliga-se automaticamente quando desliga o televisor independentemente da entrada.</li> <li>• "OFF": O sistema não desliga quando desliga o televisor.</li> </ul> <p>"COLOR" (Cor HDMI)</p> <ul style="list-style-type: none"> <li>• "AUTO": Deteta automaticamente o tipo de dispositivo externo e muda para a definição de cor correspondente.</li> <li>• "YCBCr": Emite sinais de vídeo YCbCr.</li> <li>• "RGB": Emite sinais de vídeo RGB.</li> </ul>
"BT >" (BLUETOOTH)	<p>"BTAAC" (Codificação de áudio avançada BLUETOOTH)</p> <p>Pode definir se o sistema utiliza ou não AAC por BLUETOOTH.</p> <ul style="list-style-type: none"> <li>• "ON": Ativa o codec AAC.</li> <li>• "OFF": Desativa o codec AAC.</li> </ul> <p><b>Nota</b></p> <p>Se alterar a definição "BTAAC" quando um dispositivo BLUETOOTH está ligado, a definição do codec só se reflete após a ligação seguinte.</p> <p>"BTSTB" (BLUETOOTH standby)</p> <p>Quando o sistema tem informações de emparelhamento, fica no modo standby do BLUETOOTH mesmo quando é desligado.</p> <ul style="list-style-type: none"> <li>• "ON": O modo standby do BLUETOOTH é ativado.</li> <li>• "OFF": O modo standby do BLUETOOTH é desativado.</li> </ul> <p>"INFO" (Informações do dispositivo BLUETOOTH)</p> <p>O nome do dispositivo BLUETOOTH detetado e o endereço do dispositivo são apresentados no visor do painel superior. "NO DEVICE" é apresentado se o sistema não estiver ligado a um dispositivo BLUETOOTH.</p>
"WS >" (Som sem fios)	<p>"LINK" (Secure Link)</p> <ul style="list-style-type: none"> <li>• "ON": Pode especificar a ligação sem fios para ligar o Sound Bar ao subwoofer utilizando a função Secure Link (página 20).</li> <li>• "OFF": Desativada.</li> </ul>
"USB >"	<p>"REPT" (Modo de reprodução)</p> <ul style="list-style-type: none"> <li>• "NONE": Reproduz todas as faixas.</li> <li>• "ONE": Repete uma faixa.</li> <li>• "FLDER": Repete todas as faixas de uma pasta.</li> <li>• "RANDM": Repete aleatoriamente todas as faixas de uma pasta.</li> <li>• "ALL": Repete todas as faixas.</li> </ul>
"SYS >" (sistema)	<p>"ASTBY" (Standby automático)</p> <ul style="list-style-type: none"> <li>• "ON": Ativa a função Auto standby. Quando não utiliza o sistema durante cerca de 20 minutos, o sistema entra automaticamente em modo standby.</li> <li>• "OFF": Desativada.</li> </ul> <p>"VER" (Versão)</p> <p>As informações da versão atual do firmware são apresentadas no visor do painel superior.</p>



## Outras funções

### Utilizar a função Control for HDMI

Se ligar um dispositivo como um televisor ou um leitor Blu-ray Disc compatível com a função Control for HDMI\* por cabo HDMI (cabo HDMI de alta velocidade com Ethernet, não fornecido) pode controlar facilmente o dispositivo utilizando um telecomando de televisor.

As seguintes funções podem ser utilizadas com a função Control for HDMI.

- Função System Power Off
- Função System Audio Control
- Audio Return Channel
- Função One-Touch Play

\* Control for HDMI é uma norma utilizada pela CEC (Consumer Electronics Control) que permite que os dispositivos HDMI (High-Definition Multimedia Interface) se controlem mutuamente.

#### Nota

Estas funções podem funcionar com dispositivos diferentes dos fabricados pela Sony, mas o funcionamento não é garantido.

### Preparar a utilização da função Control for HDMI

Defina "HDMI>" – "CTRL" no sistema como "ON" (página 16). A predefinição é "ON".

Ative as definições da função Control for HDMI do televisor e de outro dispositivo ligado ao sistema.

#### Sugestão

Se ativar a função Control for HDMI ("BRAVIA" sync) ao utilizar um televisor fabricado pela Sony, a função Control for HDMI do sistema é também automaticamente ativada. "DONE" é apresentado no visor do painel superior quando as definições forem concluídas.

### Função System Power Off

Quando desliga o televisor, o sistema desliga-se automaticamente.

Defina "HDMI>" – "TVSTB" no sistema como "ON" ou "AUTO" (página 16). A predefinição é "AUTO".

### Função System Audio Control

Se ligar o sistema enquanto estiver a ver televisão, o som do televisor será automaticamente emitido pelas colunas do sistema. O volume do sistema pode ser ajustado utilizando o telecomando do televisor.

Se o som do televisor estava a ser emitido pelas colunas do sistema da última vez que viu televisão, o sistema será ligado automaticamente quando ligar novamente o televisor.

Também é possível efetuar operações através do menu do televisor. Para obter mais informações, consulte as instruções de funcionamento do televisor.

#### Notas

- O som só é emitido pelo televisor se for selecionada uma entrada diferente de "TV" quando utilizar a função Twin Picture no televisor. Quando desativa a função Twin Picture, o som é emitido pelo sistema.

- O nível de volume do sistema é apresentado no ecrã de TV consoante o televisor. Pode ser diferente do nível de volume apresentado no visor do painel superior.
- Consoante as definições do televisor, a função System Audio Control pode não estar disponível. Para obter mais informações, consulte as instruções de funcionamento do televisor.

## Audio Return Channel

Se o sistema estiver ligado a uma entrada HDMI IN do televisor compatível com Audio Return Channel, pode ouvir o som do televisor pelas colunas do sistema sem ligar um cabo digital ótico. No sistema, defina "AUD >" – "TV AU" como "AUTO" (página 15). A predefinição é "AUTO".

### Nota

Se o televisor não for compatível com a função Audio Return Channel, tem de ligar um cabo digital ótico (consulte o Guia de Início fornecido).

## Função One-Touch Play

Quando reproduz conteúdo num dispositivo (leitor Blu-ray Disc, "PlayStation®4", etc.) ligado ao televisor, o sistema e o televisor ligam-se automaticamente, a entrada do sistema é alterada para a entrada do televisor e o som é emitido pelas colunas do sistema.

### Notas

- Se o som do televisor estava a ser emitido pelas colunas do televisor da última vez que viu televisão, o sistema não liga e o som e a imagem serão emitidos pelo televisor mesmo se o conteúdo do dispositivo for reproduzido.
- Dependendo do televisor, o início do conteúdo que está a ser reproduzido pode não ser reproduzido corretamente.

## Utilizar a função "BRAVIA" Sync

Para além da função Control for HDMI, também pode utilizar a função seguinte em dispositivos compatíveis com a função "BRAVIA" sync.

- Função Scene Select

### Nota

Esta função é propriedade da Sony. Esta função não funciona com produtos diferentes dos fabricados pela Sony.

## Função Scene Select

O campo de som do sistema é automaticamente alterado de acordo com as definições da função Scene Select ou Sound Mode do televisor. Para obter mais informações, consulte as instruções de funcionamento do televisor. Defina o campo de som como "CLEARAUDIO+" (página 11).

## Notas sobre ligações HDMI

- Utilize um cabo HDMI de alta velocidade. Se utilizar um cabo HDMI padrão, o conteúdo de 1080p pode não ser apresentado corretamente.
- Utilize um cabo HDMI autorizado. Utilize um cabo HDMI Sony de alta velocidade com o logótipo de tipo de cabo.
- Não recomendamos a utilização de um cabo de conversão HDMI-DVI.
- Verifique a configuração do equipamento ligado se a qualidade da imagem for fraca ou se o som não for emitido pelo equipamento ligado através do cabo HDMI.
- Os sinais de áudio (frequência de amostragem, número de bits, etc.) transmitidos a partir de uma tomada HDMI poderão ser suprimidos pelo equipamento ligado.

- O som poderá ser interrompido quando a frequência de amostragem ou o número de canais de saída de sinais de áudio do equipamento de reprodução for alterado.
- Se o equipamento ligado não for compatível com a tecnologia de proteção de direitos de autor (HDCP), a imagem e/ou som da tomada HDMI OUT deste sistema poderão ser distorcidos ou não ser emitidos. Nesse caso, verifique as especificações do equipamento ligado.

## Poupar energia no modo standby

Verifique se efetuou as seguintes definições:

- "CTRL" em "HDMI>" está definido como "OFF" (página 16).
- "BTSTB" em "BT >" está definido como "OFF" (página 16).

## Montar o Sound Bar numa parede

Pode montar o Sound Bar numa parede.

### Notas

- Prepare parafusos (não fornecidos) adequados ao material de construção e à resistência da parede. Uma parede com estuque é particularmente frágil, pelo que deve fixar os parafusos a duas cavilhas na viga. Instale o Sound Bar horizontalmente, preso por parafusos em cavilhas, numa secção sempre plana da parede.
- Deverá subcontratar a instalação junto de um agente Sony ou de um empreiteiro licenciado e prestar especial atenção à segurança durante a instalação.

- A Sony não será responsável por acidentes ou danos causados por uma instalação inadequada, por resistência insuficiente da parede, por uma fixação incorreta dos parafusos, por calamidades naturais, etc.

- 1 Coloque os suportes de fixação na parede fornecidos nos orifícios de encaixe dos suportes na parte inferior do Sound Bar, com os parafusos fornecidos, por forma que a superfície de cada suporte de fixação na parede fique conforme mostrado na ilustração.**

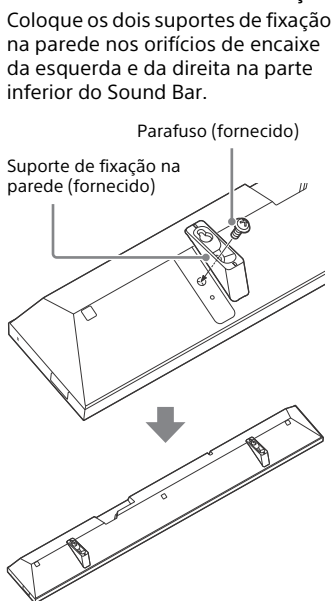

- 2** Prepare parafusos (não fornecidos) adequados para os orifícios localizados nos suportes.

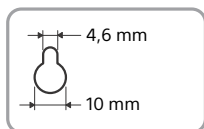
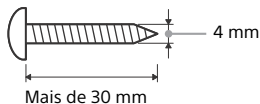

Orifício do suporte

- 3** Fixe os parafusos a 2 cavilhas na parede.  
Os parafusos devem estar salientes 5 mm a 6 mm.

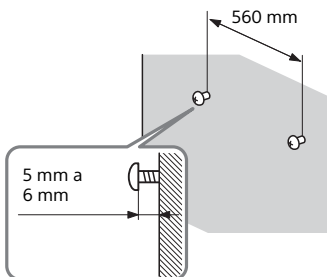

- 4** Suspenda o Sound Bar nos parafusos.  
Alinhe os orifícios dos suportes com os parafusos e pendure o Sound Bar nos dois parafusos.

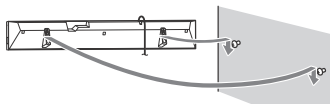

## Instalar o subwoofer horizontalmente

Coloque o subwoofer no lado direito com o logótipo "SONY" virado para a frente.

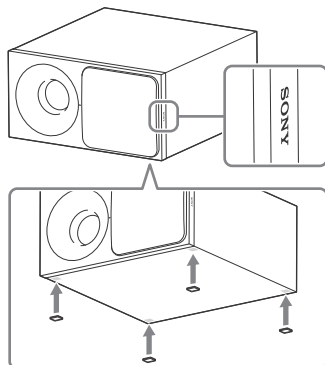

Fixe os pés de coluna fornecidos.

## Ativar a transmissão sem fios entre unidades específicas (Secure Link)

Pode especificar a ligação sem fios para ligar o Sound Bar ao subwoofer utilizando a função Secure Link. Esta função pode ajudar a evitar interferências se utilizar vários produtos sem fios ou se os seus vizinhos utilizarem produtos sem fios.

- 1** Prima MENU.
- 2** Prima  $\blacktriangle/\blacktriangledown$  para seleccionar "WS >" e, em seguida, prima ENTER.

**3** Quando "LINK" aparecer no visor do painel superior, prima ENTER.

**4** Prima  $\blacktriangle/\blacktriangledown$  para selecionar "ON" e, em seguida, prima ENTER.

**5** Quando "START" aparecer no visor do painel superior, prima ENTER.

É apresentado "\*\*\*\*\*" e o Sound Bar procura um dispositivo que possa ser utilizado com a função Link. Avance para o passo seguinte num prazo máximo de 2 minutos.

**6** Prima LINK no subwoofer.

O indicador de alimentação do subwoofer pisca a cor-de-laranja.

**7** Quando "DONE" aparecer no visor do painel superior, prima ENTER.

O subwoofer é ligado ao Sound Bar e o indicador de alimentação do subwoofer fica cor-de-laranja. Se "FAIL" for apresentado, certifique-se de que o subwoofer está ligado e prima BACK para efetuar o processo novamente a partir do passo 3.

**8** Prima MENU.

O menu é desativado.

## Ajustar o volume do subwoofer

O subwoofer foi concebido para reproduzir som grave ou de baixa frequência.

**Prima SW  $\triangle$  +/- para ajustar o volume do subwoofer.**

### Nota

Quando a fonte de entrada não contém muito som grave, como é o caso da maioria dos programas televisivos, poderá ser difícil ouvir o som do subwoofer.

## Informações adicionais

### Precauções

#### Segurança

- Se deixar cair qualquer objeto sólido ou líquido dentro do sistema, desligue-o da corrente e mande-o verificar por um técnico qualificado antes de voltar a utilizá-lo.
- Não toque no cabo de alimentação CA com as mãos molhadas. Se o fizer, pode provocar um choque elétrico.
- Não se coloque em cima do Sound Bar e do subwoofer; se o fizer, poderá cair e lesionar-se ou danificar o sistema.

#### Fontes de alimentação

- Antes de utilizar o sistema, verifique se a tensão de funcionamento é idêntica à da rede elétrica local. A tensão de funcionamento é indicada na placa de identificação na parte inferior do Sound Bar.
- Desligue o sistema da tomada de parede se não tencionar utilizá-lo durante um período de tempo prolongado. Para desligar o cabo de alimentação CA, puxe pela ficha e nunca pelo próprio cabo.
- O cabo de alimentação CA só deve ser substituído num local de assistência qualificado.

#### Sobreaquecimento

O aquecimento do sistema durante o funcionamento não significa uma avaria. Se utilizar este sistema continuamente com um volume elevado, a temperatura das superfícies posterior e inferior do sistema aumenta consideravelmente. Evite tocar no sistema para não se queimar.

#### Instalação

- Coloque o sistema num local com ventilação adequada para evitar a acumulação de calor e prolongar a vida útil do sistema.

- Não instale o sistema junto de fontes de calor ou num local exposto à incidência direta dos raios solares, pó excessivo ou choque mecânico.
- Não coloque nada na parte posterior do Sound Bar e do subwoofer que possa tapar os orifícios de ventilação e provocar avarias.
- Se o sistema estiver a ser utilizado em conjunto com um televisor, videogravador ou deck de cassetes, poderá existir ruído e a qualidade de imagem poderá ser afetada. Nesse caso, afaste o sistema do televisor, videogravador ou deck de cassetes.
- Tenha cuidado ao colocar o sistema sobre uma superfície com tratamento especial (encerada, oleada, polida, etc.), pois pode ficar manchada ou perder a cor.
- Tome cuidado para evitar possíveis danos nas esquinas do Sound Bar ou do subwoofer.
- Mantenha um espaço de 3 cm ou mais por baixo do Sound Bar quando o pendurar na parede.

## Funcionamento

Antes de ligar outro equipamento, desligue o sistema e retire a ficha da tomada.

## Se ocorrerem irregularidades na cor num televisor próximo

Poderão ocorrer irregularidades de cor em determinados tipos de televisores.

- Se observar irregularidades de cor...  
Desligue o televisor e, em seguida, ligue-o passados 15 a 30 minutos.
- Se voltar a observar irregularidades de cor...  
Afasto mais o sistema do televisor.

## Limpeza

Limpe o sistema com um pano macio e seco. Não utilize nenhum tipo de esfregão abrasivo, pó de limpeza ou solvente, como álcool ou benzina.

Se tiver dúvidas ou problemas relacionados com o seu sistema, contacte o agente Sony da sua zona.

## Resolução de problemas

Se ocorrer algum dos problemas descritos abaixo durante a utilização do sistema, consulte este guia de resolução de problemas para tentar solucioná-lo antes de solicitar a reparação. Se persistir qualquer problema, contacte o agente Sony da sua zona.

### Aspetos gerais

#### O aparelho não se liga.

→ Verifique se o cabo de alimentação CA está ligado com firmeza.

#### O sistema não funciona normalmente.

→ Desligue o cabo de alimentação CA da tomada de parede e ligue-o novamente após alguns minutos.

#### O sistema desliga-se automaticamente.

→ A função Auto standby (standby automático) está a funcionar.  
Defina "ASTBY" em "SYS >" como "OFF" (página 16).

#### O sistema não liga mesmo quando o televisor é ligado.

- Defina "HDMI->" - "CTRL" como "ON" (página 16). O televisor tem de suportar a função Control for HDMI HDMI (página 17). Para obter mais informações, consulte as instruções de funcionamento do televisor.
- Verifique as definições das colunas do televisor. A alimentação do sistema está sincronizada com as definições das colunas do televisor. Para obter mais informações, consulte as instruções de funcionamento do televisor.
- Se, na última vez, o som tiver sido emitido a partir das colunas do televisor, o sistema não liga mesmo quando o televisor é ligado.

### O sistema desliga-se quando o televisor é desligado.

- Verifique a definição de "HDMI>" – "TVSTB" (página 16). Quando "TVSTB" está definido como "ON", o sistema desliga-se automaticamente quando o televisor é desligado, independentemente da entrada.

### O sistema não desliga mesmo quando o televisor é desligado.

- Verifique a definição de "HDMI>" – "TVSTB" (página 16). Para desligar automaticamente o sistema quando desliga o televisor, independentemente da entrada, defina "TVSTB" como "ON". O televisor tem de suportar a função Control for HDMI HDMI (página 17). Para obter mais informações, consulte as instruções de funcionamento do televisor.

## Som

### O som do televisor não é emitido pelo sistema.

- Verifique o tipo e a ligação do cabo HDMI, do cabo digital ótico ou do cabo de áudio analógico ao sistema e ao televisor (consulte o Guia de Início fornecido).
- Se o seu televisor for compatível com a função Audio Return Channel, certifique-se de que o sistema é ligado a uma tomada de entrada HDMI compatível com ARC do televisor (consulte o Guia de Início fornecido). Se ainda não for emitido som ou se o som apresentar interrupções, ligue o cabo digital ótico fornecido e defina "AUD >" – "TV AU" como "OPT" (página 15).
- Se o televisor não for compatível com a função Audio Return Channel, o som do televisor não



será emitido a partir do sistema, mesmo que o sistema esteja ligado à tomada de entrada HDMI do televisor. Para emitir som do televisor a partir do sistema, ligue o cabo digital ótico fornecido (consulte o Guia de Início fornecido).

- Se não for emitido som a partir do sistema mesmo que o sistema e o televisor estejam ligados por cabo digital ótico ou se o televisor não tiver uma tomada de saída de som digital ótica, ligue um cabo de áudio analógico (não fornecido) e mude a entrada do sistema para "ANALOG" (página 9).
- Mude a entrada do sistema para "TV" (página 9).
- Aumente o volume do sistema ou cancele a função de muting.
- Consoante a ordem pela qual ligar o televisor e o sistema, o sistema pode ficar sem som e "MUTING" é apresentado no visor do painel superior do sistema. Se isto acontecer, ligue primeiro o televisor e depois o sistema.
- Configure a definição das colunas do televisor (BRAVIA) para o sistema de áudio. Consulte o manual de instruções do televisor sobre como definir o televisor.

### O som é emitido pelo sistema e pelo televisor.

- Desative o som do sistema ou do televisor.

### O Sound Bar não emite som ou emite som do dispositivo ligado com um volume muito baixo.

- Prima  + e verifique o nível de volume (página 8).
- Prima  ou  + para cancelar a função de corte de som (página 8).

- Certifique-se de que a fonte de entrada está corretamente selecionada. Deverá tentar outras fontes de entrada premindo INPUT repetidamente (página 9).
- Verifique se todos os cabos do sistema e do dispositivo ligado estão bem introduzidos.

#### **Não sai som do subwoofer ou o som sai com um nível de volume muito baixo.**

- Prima SW  $\triangleleft$  + para aumentar o volume do subwoofer (página 8).
- Certifique-se de que o indicador de alimentação do subwoofer está aceso a verde. Se não estiver, consulte "Não se ouve som do subwoofer." em "Som sem fios do subwoofer" (página 25).
- O subwoofer destina-se à reprodução de graves. Se as fontes de entrada contiverem poucos componentes de som grave (por exemplo, uma transmissão de TV), poderá ser difícil ouvir o som emitido pelo subwoofer.
- Quando reproduzir conteúdo compatível com a tecnologia de proteção de direitos de autor (HDCP), este não é emitido pelo subwoofer.

#### **Não é possível obter o efeito surround.**

- Consoante o sinal de entrada e a definição do campo sonoro, o processamento de som surround poderá não funcionar eficientemente. O efeito de surround poderá ser subtil, consoante o programa ou o disco.
- Para reproduzir áudio multicanal, verifique a definição de saída de áudio digital no dispositivo ligado ao sistema. Para obter mais informações, consulte as instruções de funcionamento fornecidas com o dispositivo ligado.

## **Dispositivo USB**

### **O dispositivo USB não é reconhecido.**

- Experimente o seguinte:
  - ① Desligue o sistema.
  - ② Remova o dispositivo USB e volte a ligá-lo.
  - ③ Ligue o sistema.
- Certifique-se de que o dispositivo USB está ligado corretamente à porta  $\psi$  (USB).
- Verifique se o dispositivo USB ou um cabo está danificado.
- Verifique se o dispositivo USB está ligado.
- Se o dispositivo USB estiver ligado através de um concentrador USB, desligue-o e ligue o dispositivo USB diretamente ao Sound Bar.

## **Dispositivo BLUETOOTH**

### **Não é possível concluir a ligação BLUETOOTH.**

- Certifique-se de que o indicador LED azul está aceso (página 6).
- Certifique-se de que o dispositivo BLUETOOTH a ligar está ligado e de que a função BLUETOOTH está ativada.
- Coloque o dispositivo BLUETOOTH mais perto do Sound Bar.
- Emparelhe novamente este sistema com o dispositivo BLUETOOTH. Poderá ter de cancelar o emparelhamento com este sistema utilizando primeiro o dispositivo BLUETOOTH.

### **Não é possível efetuar o emparelhamento.**

- Coloque o dispositivo BLUETOOTH mais perto do Sound Bar.
- Certifique-se de que este sistema não está a receber interferências de equipamento de uma rede local sem fios, de outros dispositivos sem fios de 2,4 GHz ou de um forno de



micro-ondas. Se o sistema estiver perto de um dispositivo que gere radiação eletromagnética, afaste o dispositivo do sistema.

- O emparelhamento poderá não ser possível se existirem outros dispositivos BLUETOOTH nas imediações do Sound Bar. Neste caso, desligue os outros dispositivos BLUETOOTH.

#### **Não é emitido som pelo dispositivo BLUETOOTH ligado.**

- Certifique-se de que o indicador LED azul está aceso (página 6).
- Coloque o dispositivo BLUETOOTH mais perto do Sound Bar.
- Se o sistema estiver perto de um dispositivo que gere radiação eletromagnética, como equipamento de rede local sem fios, outros dispositivos BLUETOOTH ou um forno de micro-ondas, afaste o dispositivo do sistema.
- Remova quaisquer obstáculos entre este sistema e o dispositivo BLUETOOTH ou afaste o sistema do obstáculo.
- Reposicione o dispositivo BLUETOOTH ligado.
- Experimente mudar a frequência sem fios do router Wi-Fi, do computador, etc., para a banda de 5 GHz.
- Aumente o volume no dispositivo BLUETOOTH ligado.

#### **O som não está sincronizado com a imagem.**



- Quando vê filmes, poderá ouvir o som com um ligeiro atraso em relação à imagem.

### **Som sem fios do subwoofer**

#### **Não se ouve som do subwoofer.**

- O indicador de alimentação não se acende.

- Verifique se o cabo de alimentação CA do subwoofer está ligado corretamente.

- Prima  no subwoofer para o ligar.
- O indicador de alimentação pisca lentamente a verde ou acende-se a vermelho.
- Aproxime o subwoofer do Sound Bar, de modo que o indicador de alimentação se acenda a verde.
- Siga os passos em "Ativar a transmissão sem fios entre unidades específicas (Secure Link)" (página 20).
- Se o indicador de alimentação piscar a vermelho, prima  no subwoofer para o desligar e verifique se a abertura de ventilação do subwoofer está bloqueada ou não.
- O subwoofer foi concebido para reproduzir som grave. Quando a fonte de entrada não contém muito som grave, como é o caso da maioria dos programas de TV, o som grave pode não ser audível.
- Prima SW  + para aumentar o volume do subwoofer (página 21).

#### **O som salta ou tem ruído.**

- Se existir um dispositivo próximo em utilização que gere ondas eletromagnéticas, como um equipamento de rede local sem fios ou um forno de micro-ondas, afaste o sistema desse dispositivo.
- Se existir um obstáculo entre o Sound Bar e o subwoofer, afaste ou remova esse obstáculo.
- Coloque o Sound Bar e o subwoofer o mais próximos possível.
- Altere a frequência da rede local sem fios de qualquer router Wi-Fi ou computador pessoal nas imediações para a banda de 5 GHz.
- Mude o televisor, o leitor Blu-ray Disc, etc. de uma rede local sem fios para uma rede local com fios.

## Telecomando

### O telecomando não funciona.

- Aponte o telecomando para o sensor do telecomando no Sound Bar (página 6).
- Retire quaisquer obstáculos entre o telecomando e o Sound Bar.
- Substitua as pilhas do telecomando por novas, se estiverem fracas.
- Certifique-se de que está a premir o botão correto do telecomando.

### O telecomando do televisor não funciona.

- Instale o Sound Bar de modo que não obstrua o sensor do telecomando do televisor.

## Outros

### A função Control for HDMI não funciona corretamente.

- Verifique a ligação ao sistema (consulte o Guia de Início fornecido).
- Ative a função Control for HDMI no televisor. Para obter mais informações, consulte as instruções de funcionamento do televisor.
- Aguarde um pouco e, em seguida, tente novamente. Se desligar o sistema, vai demorar algum tempo até ser possível efetuar operações. Aguarde 15 ou mais segundos e, em seguida, tente novamente.
- Certifique-se de que os dispositivos ligados ao sistema suportam a função Control for HDMI.
- Ative a função Control for HDMI nos dispositivos ligados ao sistema. Para obter mais informações, consulte as instruções de funcionamento do dispositivo.
- O tipo e o número de dispositivos que podem ser controlados pela função Control for HDMI estão restringidos pela seguinte norma HDMI CEC:

- Dispositivos de gravação (gravador de Blu-ray Disc, gravador de DVD, etc.): até 3 dispositivos
- Dispositivos de reprodução (leitor Blu-ray Disc, leitor de DVD, etc.): até 3 dispositivos
- Dispositivos relacionados com sintonizadores: até 4 dispositivos
- Sistema de áudio (recetor/auscultadores): até 1 dispositivo (utilizado por este sistema)

### Se "PRTCT" aparecer no visor do painel superior do Sound Bar.

- Prima  para desligar o sistema. Quando o visor apagar, desligue o cabo de alimentação CA e certifique-se de que os orifícios de ventilação do Sound Bar não estão tapados.

### O visor do painel superior do Sound Bar não está aceso.

- Prima DIMMER para definir o brilho como "BRIGHT" ou "DARK", se estiver definido como "OFF" (página 8).

### Os sensores do televisor não funcionam corretamente.

- O Sound Bar pode bloquear alguns sensores (como o sensor de brilho) e o recetor do telecomando do televisor ou o "emissor de óculos 3D (transmissão de infravermelhos)" de um televisor 3D que suporte o sistema de óculos 3D por infravermelhos ou a comunicação sem fios. Afaste o Sound Bar do televisor, colocando-o a uma distância que permita a esses elementos funcionar corretamente. Para mais informações sobre as localizações dos sensores e do recetor do telecomando, consulte as instruções de funcionamento fornecidas com o televisor.

## Repor

Se o sistema continuar a não funcionar corretamente, reponha o sistema conforme indicado a seguir.

Certifique-se de que utiliza as teclas táteis do Sound Bar para efetuar esta operação.

**1 Mantendo premida INPUT, toque em VOL – e  simultaneamente, durante cerca de 5 segundos.**

"RESET" é apresentado no visor do painel superior e as definições do menu e dos campos de som, entre outras, são repostas para os respetivos estados iniciais.

**2 Desligue o cabo de alimentação CA.**

**3 Ligue o cabo de alimentação CA, prima  para ligar o sistema.**

**4 Ligue o sistema ao subwoofer (página 20).**

## Tipos de ficheiro que podem ser reproduzidos

Codec	Extensão
MP3 (MPEG-1 Audio Layer III)	.mp3
AAC	.m4a
WMA9 Standard	.wma
LPCM	.wav

### Notas

- Alguns ficheiros podem não ser reproduzidos dependendo do formato do ficheiro, da codificação do ficheiro ou das condições de gravação.
- Alguns ficheiros editados num computador podem não ser reproduzidos.
- O sistema não reproduz ficheiros codificados, como DRM e Lossless.
- O sistema consegue reconhecer os ficheiros ou pastas seguintes em dispositivos USB:
  - até 200 pastas
  - até 150 ficheiros/pastas numa única camada
- Alguns dispositivos USB podem não funcionar com este sistema.
- O sistema consegue reconhecer dispositivos MSC (Classe de armazenamento em massa).

## Formatos de áudio suportados

Os formatos de áudio suportados por este sistema são os indicados em seguida.

- Dolby Digital
- DTS
- LPCM 2ch
- AAC

# Características técnicas

## Sound Bar (SA-CT390)

### Secção do amplificador

POTÊNCIA DE SAÍDA (nominal)

Frontal E + Frontal D:

50 W + 50 W (a 4 ohms, 1 kHz, 1% THD)

POTÊNCIA DE SAÍDA (referência)

Frontal E/Frontal D: 100 W (por canal a 4 ohms, 1 kHz)

Entradas

USB

ANALOG IN

TV IN OPTICAL

Saída

HDMI OUT TV (ARC)

### Secção HDMI

Conector

Tipo A (19 pinos)

### Secção USB

Porta  $\downarrow$  (USB)

Tipo A

### Secção BLUETOOTH

Sistema de comunicação

Especificação BLUETOOTH versão 4.2

Saída

Especificação BLUETOOTH, classe de potência 1

Distância de comunicação máxima

Linha de vista, aprox. 25 m<sup>1)</sup>

Banda de frequências

Banda de 2,4 GHz (2,4000 GHz – 2,4835 GHz)

Método de modulação

FHSS (Freq Hopping Spread Spectrum)

Perfis BLUETOOTH compatíveis<sup>2)</sup>

A2DP 1.2 (Perfil de distribuição de áudio avançada)

AVRCP 1.6 (Audio Video Remote Control Profile)

Codecs suportados<sup>3)</sup>

SBC<sup>4)</sup>, AAC<sup>5)</sup>

Gama de transmissão (A2DP)

20 Hz – 20.000 Hz (frequência de amostragem 32 kHz, 44,1 kHz, 48 kHz)

1) A distância real varia consoante fatores como os obstáculos existentes entre os dispositivos, os campos magnéticos em redor de um forno micro-ondas, eletricidade estática, telefones sem fios, sensibilidade de receção, desempenho da antena, sistema operativo, aplicação de software, etc.

2) Os perfis de BLUETOOTH padrão indicam a finalidade da comunicação BLUETOOTH entre os dispositivos.

3) Codec: Formato de compressão e conversão de sinais de áudio

4) Codec de banda secundária

5) Advanced Audio Coding

### Secção das colunas Frontal E/Frontal D

Sistema de colunas

Sistema de colunas de gama completa, suspensão acústica

Coluna

60 mm tipo cone

### Aspetos gerais

Requisitos de energia

Apenas para os modelos de Taiwan:

120 V CA, 60 Hz

Outros modelos:

220 V – 240 V CA, 50/60 Hz

Consumo de energia

Ligado: 45 W

Standby: 0,5 W ou menos (modo de poupança de energia)

(Quando "CTRL" em "HDMI>" e "BTSTB" em "BT >" estão definidos como "OFF")

Standby: 2,8 W ou menos<sup>6)</sup>

(Quando "CTRL" em "HDMI>" ou "BTSTB" em "BT >" está definido como "ON")

Dimensões (l/a/p) (aprox.)

900 mm × 52 mm × 121 mm

(sem suportes de fixação na parede)

900 mm × 121 mm × 59 mm

(com suportes de fixação na parede)

Peso (aprox.)

2,2 kg

6) O sistema irá entrar automaticamente no modo de poupança de energia quando não existir nenhuma ligação HDMI e nenhum histórico de emparelhamentos BLUETOOTH, independentemente das definições configuradas para "CTRL" em "HDMI>" e "BTSTB" em "BT >".

## Subwoofer (SA-WCT390)

- POTÊNCIA DE SAÍDA (referência)  
100 W (por canal a 4 ohms, 100 Hz)
- Sistema de colunas  
Sistema do subwoofer, Bass Reflex
- Coluna  
130 mm tipo cone
- Requisitos de energia  
Apenas para os modelos de Taiwan:  
120 V CA, 60 Hz  
Outros modelos:  
220 V – 240 V CA, 50/60 Hz
- Consumo de energia  
Ligado: 20 W  
Standby: 0,5 W ou menos
- Dimensões (l/a/p) (aprox.)  
170 mm × 342 mm × 362 mm  
(instalação vertical)  
342 mm × 172 mm × 362 mm  
(instalação horizontal)
- Peso (aprox.)  
6,5 kg

## Secção do transmissor/ recetor sem fios

- Banda de frequências  
2,4 GHz (2,4000 GHz – 2,4835 GHz)
- Método de modulação  
FHSS (Freq Hopping Spread Spectrum)
- O design e as especificações estão sujeitos a alterações sem aviso prévio.

## Comunicação BLUETOOTH

- Os dispositivos BLUETOOTH devem ser utilizados a uma distância (sem obstáculos) aproximada de 10 metros um do outro. A distância de comunicação efetiva poderá ser menor nas condições seguintes.
  - Quando uma pessoa, objeto metálico, parede ou outro obstáculo está presente entre os dispositivos com uma ligação BLUETOOTH
  - Em locais onde existe uma rede local sem fios instalada
  - Perto de fornos de micro-ondas em utilização
  - Em locais onde estejam presentes outras ondas eletromagnéticas
- Os dispositivos BLUETOOTH e os dispositivos de rede local sem fios (IEEE 802.11b/g) utilizam a mesma banda de frequências (2,4 GHz). Quando utilizar o seu dispositivo BLUETOOTH perto de um dispositivo com capacidades de rede local sem fios, poderá ocorrer interferência eletromagnética. Isto poderá provocar taxas de transferência de dados mais reduzidas, ruído ou impossibilidade de ligação. Se isto acontecer, tente as soluções seguintes:
  - Utilize este sistema a mais de 10 metros do dispositivo de rede local sem fios.
  - Desligue o dispositivo de rede local sem fios quando utilizar o dispositivo BLUETOOTH a menos de 10 metros.
  - Aproxime o mais possível este sistema e o dispositivo BLUETOOTH.
- As ondas de rádio difundidas por este sistema poderão interferir no funcionamento de alguns dispositivos clínicos. Visto que esta interferência poderá originar anomalias de funcionamento, desligue este sistema e o dispositivo BLUETOOTH nos locais seguintes:

- Em hospitais, comboios, aviões, postos de combustível e qualquer local onde possam estar presentes gases inflamáveis
- Perto de portas automáticas ou alarmes de incêndio
- Este sistema suporta funções de segurança em conformidade com a especificação BLUETOOTH para assegurar a ligação segura durante a comunicação através da tecnologia BLUETOOTH. No entanto, esta segurança poderá ser insuficiente, consoante as definições e outros fatores. Por este motivo, tome sempre os devidos cuidados quando comunicar através da tecnologia BLUETOOTH.
- A Sony não é responsável por quaisquer danos ou outras perdas resultantes da divulgação de informações durante a comunicação através da tecnologia BLUETOOTH.
- A comunicação por BLUETOOTH não é necessariamente garantida com todos os dispositivos BLUETOOTH que tenham o mesmo perfil que este sistema.
- Os dispositivos BLUETOOTH ligados a este sistema têm de estar em conformidade com a especificação BLUETOOTH prescrita pela Bluetooth SIG, Inc., e têm de ter uma certificação de conformidade. No entanto, mesmo quando um dispositivo está em conformidade com a especificação BLUETOOTH, poderão existir casos em que as características ou especificações do dispositivo BLUETOOTH impossibilitem a ligação ou originem métodos de controlo, apresentação ou funcionamento diferentes.
- Poderá ocorrer ruído ou interrupção do áudio consoante o dispositivo BLUETOOTH ligado a este sistema, o ambiente de comunicação ou as condições circundantes.



**HDMI**



---

<http://www.sony.net/>



\* 4 5 8 6 1 1 0 1 1 \* (1)