

SONY®

Camera video digitală HD

HANDYCAM

Manual de instrucțiuni

HDR-TG1E / TG3E

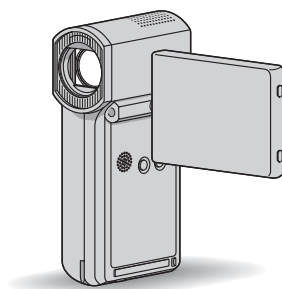

AVCHD

 **MEMORY STICK™**

 **InfoLITHIUM™**  **SERIES**

HDMI

Pentru detalii legate de operații avansate, vă rugăm să consultați manualul de instrucțiuni "Handycam Handbook".



Citiți mai întâi aceste informații

Înainte de a acționa camera video, vă rugăm să citiți cu atenție acest manual de utilizare pe care vă recomandăm să îl păstrați pentru a putea fi consultat ulterior.

ATENȚIE

Pentru a preveni incendiile sau electrocutările nu expuneți aparatul la ploaie sau umezeală.



Nu expuneți acumulatorul la căldură excesivă cum ar fi cea provenită de la surse ca soarele, focul sau altele similare.

Atenție

Înlocuiți acumulatorul numai cu unul de tipul indicat la specificații. În caz contrar, pot rezulta incendii sau accidente.

Pentru clienții din Marea Britanie

Pentru protecție, la acest echipament este adaptat un conector compatibil BS1363.

Dacă siguranța acestuia se arde, ea trebuie înlocuită cu același tip de siguranță, cu aceeași valoare a rezistenței ca cea care v-a fost furnizată și care să fie aprobată de ASTA sau BSI pentru BS 1362 (marcată cu semnele  sau ).

Dacă siguranța prezintă un capac de protecție detașabil, nu uitați să-l puneți la loc după înlocuirea siguranței. Nu folosiți niciodată siguranța fără capac. În cazul în care îl pierdeți, contactați cel mai apropiat service Sony.

Pentru clienții din Europa

ATENȚIE

Câmpurile electromagnetice de anumite frecvențe pot influența imaginea și sonorul acestei camere video digitale.

Acest produs a fost testat și se consideră că se încadrează în limitele stabilite de Directiva EMC privind utilizarea cablurilor de conectare mai scurte de 3 metri.

Remarcă

În cazul în care datorită electricității statice sau interferențelor electromagnetice survin întreruperi în cursul transferului de date, reporniți aplicația software sau deconectați și apoi cuplați din nou cablul de conectare (USB etc.).



Dezafectarea de echipamentele electrice și electronice vechi (Valabil în Uniunea Europeană și în celelalte state europene cu sisteme de colectare separate)

Acest simbol marcat pe un produs sau pe ambalajul acestuia indică faptul că respectivul produs nu trebuie considerat reziduu menajer în momentul în care doriți să îl dezafectați. El trebuie dus la punctele de colectare destinate reciclării echipamentelor electrice și electronice. Dezafectând în mod corect acest produs veți ajuta la prevenirea posibilelor consecințe negative asupra mediului înconjurător și sănătății oamenilor care pot fi cauzate de tratarea inadecvată a acestor reziduuri. Reciclarea materialelor va ajuta totodată la conservarea resurselor naturale. Pentru mai multe detalii legate de reciclarea acestui produs, vă rugăm să consultați biroul local, serviciul de preluare a deșeurilor sau magazinul de unde ați achiziționat produsul.

Accesoriu cărui i se aplică "Memory Stick PRO Duo", adaptor dedicat pentru mufa USB.



Dezafectarea bateriilor (acumulatorilor) uzate (Valabil în Uniunea Europeană și în celelalte state europene cu sisteme de colectare separate)

Acest simbol marcat pe baterie (acumulator) sau pe ambalajul acestuia indică faptul că respectivul produs nu trebuie considerat reziduu menajer în momentul în care doriți să îl dezafectați. Puteți ajuta la prevenirea posibilelor consecințe negative asupra mediului înconjurător și sănătății oamenilor care pot fi cauzate de tratarea inadecvată a acestor reziduuri dezafectând în mod corect acest produs.

Reciclarea materialelor va ajuta totodată la conservarea resurselor naturale. În cazul produselor care din motive de siguranță, de asigurare a performanțelor sau de integritate a datelor necesită conectarea permanentă a acumulatorului încorporat, acesta trebuie înlocuit numai de personalul calificat al unui service.

Pentru a fi siguri că acumulatorul va fi corect tratat, la încheierea duratei de viață a acestuia, duceți-l la punctele de colectare stabilite pentru reciclarea echipamentelor electrice și electronice.

Pentru orice alt fel de baterii, vă rugăm să citiți secțiunea referitoare la demontarea în siguranță a acumulatorului și să le duceți la punctele de colectare pentru reciclarea bateriilor uzate.

Pentru mai multe detalii legate de reciclarea acestui produs, vă rugăm să consultați biroul local, serviciul de preluare a deșeurilor sau magazinul de unde ați achiziționat produsul.

Notă pentru clienții din țările în care se aplică Directivele Uniunii Europene

Producătorul acestui aparat este Sony Corporation, 1-7-1 Konan Minato-ku Tokyo, 108-0075 Japonia. Reprezentantul autorizat pentru EMC și pentru siguranța produsului este Sony Deutschland GmbH, Hedelfinger Strasse 61, 70327 Stuttgart, Germania. Pentru orice servicii sau chestiuni legate de garanție, vă rugăm să apelați la adresa menționată în documentele separate pentru service sau garanție.

“Memory Stick”



N50

Pentru clienții din S.U.A.

Dacă aveți vreo întrebare în legătură cu acest produs, puteți suna la :

Centrul de Service cu Informații
pentru Clienții Sony.
1-800-222-SONY (7669)

Numărul de mai jos este alocat numai pentru chestiuni legate de FCC.

Informații de reglementare

Declarație de conformitate

Denumire producător : SONY
Numărul modelului : HDR-TG1E
Partea responsabilă : Sony Electronics Inc.
Adresa : 16530 Via Esprillo
San Diego, CA 92127
U.S.A.
Nr. telefon : 858-942-2230

Acest dispozitiv corespunde Părții a 15-a a Reglementărilor FCC. Funcționarea sa îndeplinește următoarele două condiții : (1) Acest aparat nu cauzează interferențe dăunătoare, și (2) acest aparat trebuie să accepte orice interferență recepționată, inclusiv interferențe care pot determina acțiuni nedorite.

NOTĂ

Modelul de cameră video HDR-TG1E trebuie utilizat cu stația Handycam de tipul DCRA-C230 și cu un adator de rețea modelul AC-L200/L200B.

ATENȚIE

Sunteți atenționați că orice schimbări sau modificări ce nu sunt expres aprobate în acest manual pot conduce la imposibilitatea dvs. de a folosi acest aparat.

Notă :

Acest echipament a fost testat și s-a dovedit a se încadra în limitele Clasei B de dispozitive digitale, conform Părții 15 din Regulamentul FCC. Aceste limite sunt stabilite pentru asigurarea unei protecții rezonabile împotriva interferențelor dăunătoare din instalațiile casnice.

Acest echipament generează, folosește și poate radia energie cu frecvență radio, iar în cazul în care nu este instalat și folosit conform instrucțiunilor poate cauza interferențe dăunătoare pentru sistemul de radiocomunicații. Totuși, nu există nici o garanție că nu vor apărea interferențe cu unele instalații. Dacă acest aparat cauzează interferențe cu recepția radio sau TV care pot fi sesizate prin oprirea sau pornirea echipamentului, utilizatorul este sfătuit să încerce eliminarea acestor interferențe prin una dintre următoarele măsuri :

- reorientarea sau re poziționarea antenei de recepție.
- mărirea distanței dintre echipament și receptor.
- conectarea echipamentului la o priză din alt circuit electric față de cel la care este cuplat receptorul.
- consultarea dealer-ului sau a unui tehnician radio/TV experimentat pentru ajutor.

Cablul de legătură ce v-a fost furnizat trebuie utilizat cu echipamentul pentru a se încadra în limitele impuse dispozitivelor digitale prin Subpartea B a Părții a 15-a a regulamentului FCC.

Acumulator și “Memory Stick PRO Duo”

Acest dispozitiv corespunde Părții a 15-a a Reglementărilor FCC. Funcționarea sa îndeplinește următoarele două condiții : (1) Acest dispozitiv nu cauzează interferențe dăunătoare, și (2) acest dispozitiv trebuie să accepte orice interferență recepționată, inclusiv interferențe care pot determina acțiuni nedorite.

Acest aparat din Clasa B corespunde standardului Canadian ICES-003.

Note privind utilizarea

Accesorii furnizate

Numărul care apare în prima paranteză indică numărul de elemente furnizate.

- “Memory Stick PRO Duo” 4 GB (1)
- Adaptor de rețea (1)
- Cablu de alimentare (1)
- Stație Handycam (1) **A**
- Cablu A/V pe componente (1) **B**
- Cablu de conectare A/V (1) **C**

- Cablu USB -lung (1) **D**
- Cablu USB -scurt (1) **E**
- Adaptor dedicat mufei USB (1) **F**
- Capacul adaptorului USB (1) **G**
- Adaptor cu 21 de pini (1)
Numai pentru modelele cu marcajul **CE** imprimat în partea de jos a aparatului.
- Acumulator reîncărcabil NP-FH50 (1)
- Curea de prindere (1)
- CD-ROM cu “Handycam Application Software” (1) (pag. 26), care conține :
 - “Picture Motion Browser” (software),
 - manualul de instrucțiuni “PMB Guide”,
 - manualul de instrucțiuni “Handycam Handbook”.
- Manual cu instrucțiuni de folosire (Acest manual) (1)

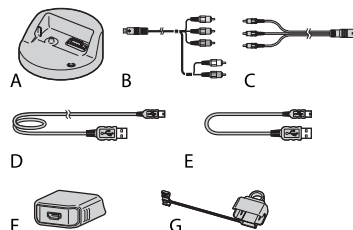

* Adaptorul dedicat mufei USB (1) **F** și capacul adaptorului USB (1) **G** sunt atașate mai întâi de cablul USB -scurt (1) **E**.

Tipurile de carduri “Memory Stick” pe care le puteți utiliza pentru camera dvs. video



Pentru înregistrarea de filme, se recomandă utilizarea de carduri “Memory Stick PRO Duo” cu capacitatea de 1 GB sau mai mari, marcate cu simbolurile de mai jos :

- **MEMORY STICK PRO DUO** (“Memory Stick PRO Duo”)*
- **MEMORY STICK PRO-HG DUO** (“Memory Stick PRO-HG Duo”).

* Sunt disponibile cu sau fără marcajul Mark2.

- A fost confirmată funcționarea corectă a acestei camere cu carduri “Memory Stick PRO Duo” având capacitatea de până la 16GB.
- Consultați pagina 14 pentru a afla cât se poate înregistra pe “Memory Stick PRO Duo”.
- Ambele tipuri de carduri de memorie : “Memory Stick PRO Duo” și “Memory Stick PRO-HG Duo”, vor fi denumite “Memory Stick PRO Duo” în acest manual.

Utilizarea camerei video

- Camera video nu rezistă la praf, stropire sau udare. Consultați secțiunea “Măsuri de precauție” (pag. 32).
- Câtă vreme este aprins sau clipește vreunul dintre indicatoarele luminoase :  (film)/  (foto) (pag. 10), de access (pag. 12) sau QUICK ON (pag. 7), nu efectuați nici una dintre următoarele operații :
 - scoaterea cardului “Memory Stick PRO Duo”,
 - demontarea acumulatorului sau a adaptorului de rețea de la cameră,
 - aplicarea de șocuri mecanice sau vibrații camerei.În caz contrar este posibil să fie deteriorat suportul media, să fie pierdute imaginile înregistrate sau să apară alte disfuncționalități.
- Dacă închideți panoul LCD câtă vreme camera dvs. este conectată la alte dispozitive printr-un cablu USB, imaginile înregistrate pot fi pierdute.
- Când introduceți sau scoateți cardul “Memory Stick PRO Duo” din camera video, aveți grijă ca acesta să nu fie împins în afară și să nu cadă pe jos (pag. 12).
- Când conectați printr-un cablu camera dvs. video la alte echipamente, aveți grijă să cuplați conectorul în poziția corectă. Evitați să forțați conectarea în poziție greșită; este posibil ca terminalul să se deterioreze sau pot apărea disfuncționalități ale camerei.
- Dacă efectuați în mod repetat operații de înregistrare / ștergere de imagini o perioadă îndelungată de timp, va apărea fragmentarea datelor conținute de suportul media. Imaginile nu mai pot fi stocate sau înregistrate. Într-un astfel de caz, stocați imaginile pe un suport media extern, după care efectuați operația de formatare [MEDIA FORMAT] (pag. 24).
- Ecranul LCD este produs folosindu-se o tehnologie de înaltă precizie, astfel încât peste 99,99 % dintre pixeli sunt operaționali pentru utilizarea efectivă. Totuși, este posibilă existența unor minuscule puncte negre și / sau a unora luminoase (albe, roșii, albastre sau verzi) care să apară în mod constant pe ecranul LCD. Aceste puncte apar în mod normal în procesul de fabricație și nu afectează în nici un fel imaginea înregistrată.

Note privind înregistrarea

- Înainte de a începe să înregistrați, testați funcția de înregistrare pentru a fi siguri că imaginea și sunetul sunt înregistrate fără probleme.
- Nu se acordă despăgubiri chiar dacă nu s-au putut efectua înregistrări sau redări din cauza unor disfuncționalități ale camerei video, ale mediului de stocare a informațiilor etc.
- Sistemul TV color poate diferi în funcție de țară / regiune. Pentru a viziona înregistrările dvs. la televizor, este necesar un aparat TV în sistem PAL.
- Programele de televiziune, filmele, casetele video precum și alte materiale se pot afla sub incidența legii drepturilor de autor. Înregistrarea neautorizată a acestor materiale poate să contravină legii drepturilor de autor.

Redarea imaginilor cu alte echipamente

- Camera dvs. este compatibilă cu MPEG-4 AVC/H.264 High Profile pentru înregistrarea unor imagini de calitate HD. De aceea, imaginile înregistrate la calitate HD (întâi definiție) cu camera video, nu pot fi redade cu următoarele echipamente:
 - alte echipamente compatibile cu formatul AVCHD care nu acceptă formatul High Profile,
 - echipamente care nu sunt compatibile cu formatul AVCHD.

Stocați toate datele de imagine înregistrate

- Pentru a evita pierderea datelor de imagine, stocați periodic toate imaginile înregistrate pe un suport extern. Se recomandă să stocați datele pe un disc, spre exemplu pe un DVD-R, folosind calculatorul personal. Le puteți stoca și folosind un aparat video sau un recorder DVD/ HDD (pag. 23).
- Se recomandă să stocați periodic datele pe un suport extern, după înregistrare.

Când camera este conectată la calculator

- Nu încercați să formatați cardul “Memory Stick PRO Duo” al camerei cu ajutorul calculatorului deoarece este posibil ca această cameră să nu mai funcționeze corect.

Despre alegerea limbii

- Interfețele de ecran pot apărea în diverse limbi pentru a explica procedurile de acționare a camerei. Alegeți o altă limbă care să fie folosită la afișare înainte de a utiliza camera, dacă este necesar (pag. 11).

Note privind utilizarea acestui manual

- Interfețele ecranului LCD prezentate în acest manual sunt preluate cu ajutorul unei camere foto digitale și din acest motiv ilustrațiile pot apărea diferit de ceea ce vedeți dvs.
- Design-ul și specificațiile pentru camera video și pentru accesorii pot fi modificate fără să fiți avizați.
- Interfețele prezentate în acest manual corespund sistemului de operare Windows Vista și pot varia în funcție de sistemul de operare folosit de calculator.
- Consultați și manualul de instrucțiuni “Handycam Handbook” (pdf) și pe cel “PMB Guide”.



CUPRINS

Citiți aceste informații înainte de a acționa camera video 2

Pornire

Pasul 1 : Încărcarea acumulatorului	7
Pasul 2 :Pornirea alimentării și stabilirea datei și orei exacte Alegerea unei alte limbii pentru afișarea pe ecran.....	10 11
Pasul 3 :Introducerea unui “Memory Stick PRO Duo”	12

Înregistrare / Redare

Înregistrarea imaginilor	13
Redarea imaginilor	15
Redarea imaginilor la televizor ...	16
Denumirile și funcțiile părților componente și butoanelor ...	17
Indicatori afișați în cursul înregistrării / redării	19
Folosirea diverselor funcții – “  HOME” și “  OPTION”	21
Stocarea imaginilor	24
Ștergerea imaginilor	25

Utilizarea camerei împreună cu un calculator

Operații realizate cu ajutorul calculatorului	26
Instalarea și consultarea “Handycam Handbook” (pdf)	26
Instalarea “Picture Motion Browser”	27

Soluționarea defecțiunilor

Soluționarea defecțiunilor	30
----------------------------------	----

Informații suplimentare

Măsuri de precauție	32
Specificații	33

Pasul 1 : Încărcarea acumulatorului

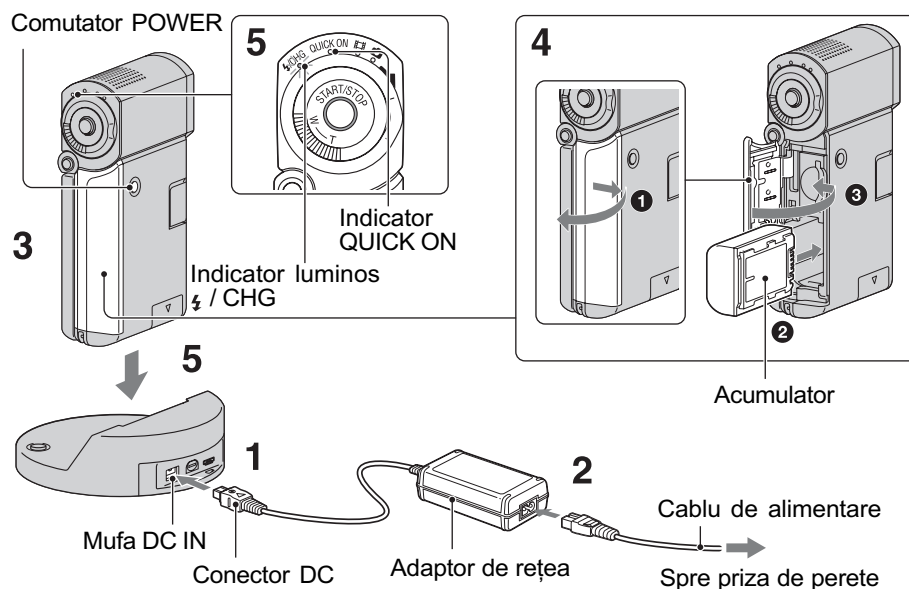

Puteți încărca acumulatorul tip “InfoLITHIUM” NP-FH50 după ce îl atașați la camera dvs. video.

⚡ Notă

- Puteți folosi numai un acumulator “InfoLITHIUM” NP-FH50.

1 Conectați adaptorul de rețea la mufa DC IN a stației Handycam.

Aveți grijă ca marcajul ▲ de pe conectorul DC să fie orientat în sus.

2 Conectați cablul de alimentare la adaptorul de rețea și la o priză de perete.

3 Verificați dacă este închis panoul LCD.

4 Introduceți acumulatorul.

- 1 Deschideți capacul compartimentului pentru acumulator / “Memory Stick Duo”.
- 2 Introduceți complet acumulatorul, în direcția corectă, până ce se aude un clic.
- 3 Închideți capacul compartimentului pentru acumulator / “Memory Stick Duo”.

5 Așezați în siguranță camera în Stația Handycam așa cum este indicat în imaginea de mai sus, având grijă să coboare complet.

Indicatorul ⚡ / CHG (încărcare) devine luminos și începe încărcarea. Când acumulatorul este complet încărcat, indicatorul ⚡ / CHG (încărcare) se stinge. Scoateți camera din stația Handycam.

⚡ Notă



- Nu puteți încărca acumulatorul câtă vreme indicatorul luminos QUICK ON clipește. În această perioadă, apăsați butonul POWER pentru a opri camera video. Aveți grijă ca indicatorul luminos QUICK ON să nu clipească înainte să încărcați acumulatorul.

Pentru a scoate acumulatorul

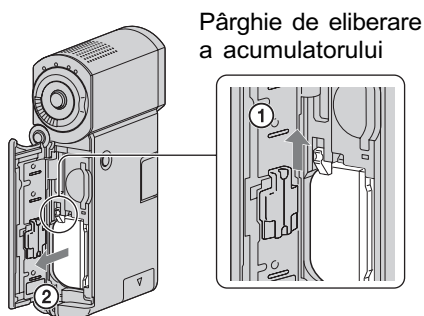
Opriti camera și deschideți capacul compartimentului pentru acumulator / "Memory Stick Duo". Deplasați pârghia de eliberare a acumulatorului. Fiți precauți pentru ca acumulatorul să nu vă cadă din mâini.



⚡ Notă

- Când scotați acumulatorul sau când decuplați adaptorul de rețea, aveți grijă ca indicatoarele  (film) /  (foto) (pag. 10) / cel de acces (pag. 12) / QUICK ON să fie oprite.

Pentru a încărca acumulatorul folosind numai adaptorul de rețea

Închideți panoul LCD cu camera oprită, apoi conectați adaptorul de rețea direct la mufa DC IN a camerei video.

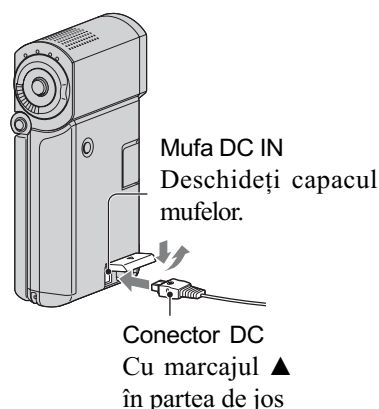

Autonomia disponibilă a acumulatorului furnizat

Durata încărcării :

Durata aproximativă de timp, exprimată în număr de minute, necesară încărcării complete a unui acumulator total descărcat.

Durata înregistrării / redării :

Durata aproximativă de timp, exprimată în minute, în care beneficiați de autonomie de funcționare, folosind un acumulator complet încărcat.

“HD” reprezintă înaltă definiție, iar “SD” reprezintă definiție standard.

(unitate de măsură : min)



	HD	SD
Durata încărcării	135	
Durata înregistrării*1*2		
Durata înregistrării continue	100	120
Durata înregistrării obișnuite*3	50	60
Durata redării*2	135	145

*1 [REC MODE] (modul de înregistrare) : SP.

*2 Când ecranul LCD este pornit.

*3 Durata înregistrării obișnuite reprezintă numărul de minute disponibile când perioadele de înregistrare alternează cu operații de pornire / oprire a înregistrării, de pornire/oprire a alimentării și de mărire.

Despre acumulator

- Înainte de a schimba acumulatorul, deplasați comutatorul POWER în poziția OFF(CHG) și opriți indicatoarele luminoase  (film) /  (foto) (pag. 10) / cel de acces (pag. 12) / QUICK ON.
- Camera nu va fi alimentată de la acumulator dacă adaptorul de rețea este cuplat la mufa DC IN a camerei sau la stația Handycam, chiar dacă este decuplat cablul de alimentare de la priză.

Despre duratele încărcării, înregistrării și redării

- Duratele sunt măsurate la o temperatură a mediului ambiant de 25°C. (Se recomandă o temperatură cuprinsă între 10°C și 30°C).
- Durata disponibilă pentru înregistrare și redare va fi mai scurtă dacă folosiți camera la temperaturi scăzute.
- Autonomia camerei va fi mai redusă în funcție de condițiile în care folosiți camera.

Despre adaptorul de rețea

- Când folosiți adaptorul de rețea, cuplați-l la o priză aflată în apropiere. În cazul în care apar disfuncționalități când folosiți adaptorul, întrerupeți imediat alimentarea decuplând ștecărul de la priza de perete.
- În timpul folosirii, nu puneți adaptorul de rețea în spații înguste, cum ar fi între mobilă și perete.
- Nu scurtcircuitați conectorul de curent continuu (DC) al adaptorului de rețea sau bornele acumulatorului cu obiecte metalice deoarece pot apărea disfuncționalități.
- Cu toate că este oprită, camera video este în continuare alimentată cu energie cât timp este cuplată la priză prin intermediul adaptorului de rețea.

Despre utilizarea camerei în străinătate

- Puteți utiliza camera în alte țări / regiuni folosind adaptorul de rețea furnizat împreună cu aceasta. Puteți totodată să încărcați acumulatorul. În funcție de forma prizei, poate fi necesar să folosiți un adaptor pentru ștecăr disponibil în comerț. Consultați manualul de instrucțiuni “Handycam Handbook” (pdf).

Pasul 2 : Pornirea alimentării și stabilirea datei și orei exacte

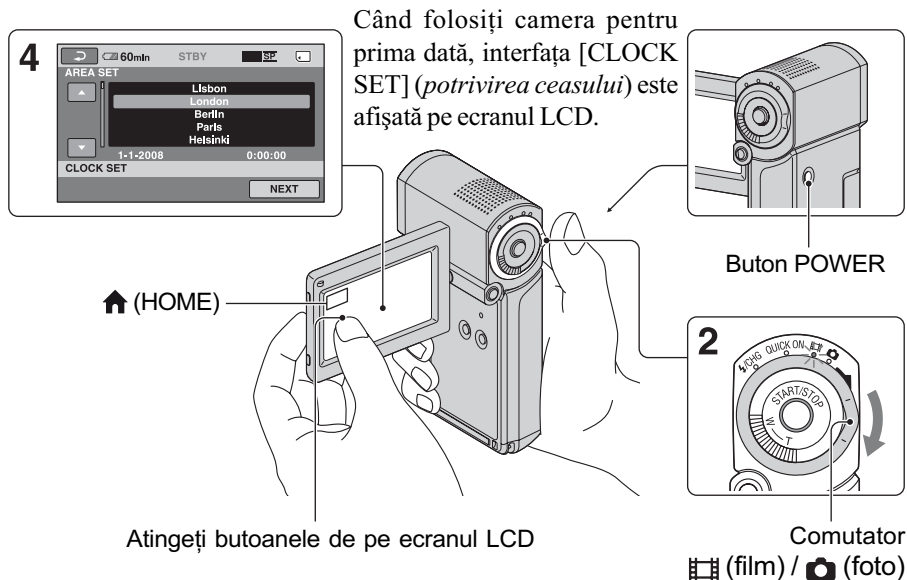

1 Deschideți panoul LCD.

Camera pornește.

Pentru a porni camera când panoul LCD este deschis, închideți-l și apoi redeschideți-l sau apăsați butonul POWER când panoul LCD este deschis.

Pentru a regla panoul LCD, deschideți-l la 90 grade față de corpul camerei (1), apoi rotiți-l la unghiul optim pentru înregistrare sau redare (2). Puteți roti panoul LCD cu 270 de grade spre obiectiv (2) pentru a înregistra în modul oglindă.

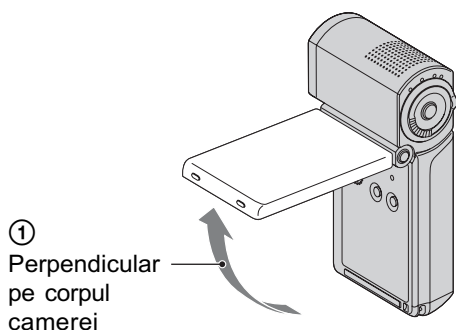

2 270 de grade (max.)

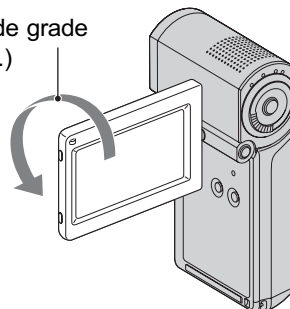

2 Deplasați mai multe trepte

comutatorul (Film) / (Foto) în direcția indicată de săgeată, până ce se aprinde indicatorul luminos respectiv.

(Film) : Pentru a înregistra filme.

(Foto) : Pentru a fotografia.

Treceți la pasul 4 când porniți camera pentru prima dată.

- Când porniți indicatorul luminos (foto), raportul laturilor interfeței se modifică automat, devenind 4:3 (reglaj implicit).

3 Atingeți **HOME** → **SETTINGS** → [CLOCK / **LANG**] → [CLOCK SET].

4 Alegeți aria geografică dorită folosind **▲** / **▼**, apoi atingeți **NEXT**.

5 Stabiliți varianta dorită pentru **[SUMMERTIME]** (*ora de vară*), **[Y]** (*year-an*), **[M]** (*month-lună*), **[D]** (*day-zi*), oră și minute, apoi atingeți **OK**.



Ceasul pornește.

Alegerea unei alte limbi pentru afișarea pe ecran

Puteți alege o altă limbă pentru afișarea mesajelor pe ecranul LCD. Pentru a selecta limba care să fie folosită la afișarea pe ecran, atingeți **HOME** → **SETTINGS** → [CLOCK / **LANG**] → [**LANGUAGE SET**], apoi selectați limba dorită.

Pentru a opri alimentarea

În starea de așteptare pentru înregistrare sau în modul înregistrare, închideți panoul LCD, apoi apăsați butonul **POWER**. O altă metodă este să închideți panoul LCD sau să apăsați butonul **POWER**.

🔦 Observații

- Data și ora nu sunt afișate în timpul înregistrării, însă sunt înregistrate automat pe “Memory Stick PRO Duo” și pot fi afișate în cursul redării.
- Puteți opri semnalul sonor emis în cursul funcționării, atingând **HOME** → **SETTINGS** → [SOUND/DISP SET] → [BEEP] → [OFF].
- Când închideți panoul LCD în cursul stării de așteptare / înregistrării, indicatorul luminos **QUICK ON** începe să clipească, iar camera trece în modul “sleep”. Dacă pentru [QUICK ON STBY] este aleasă varianta [OFF] în meniul **HOME** (pag. 23), închiderea panoului LCD conduce la oprirea camerei video.

Pasul 3 : Introducerea unui “Memory Stick PRO Duo”

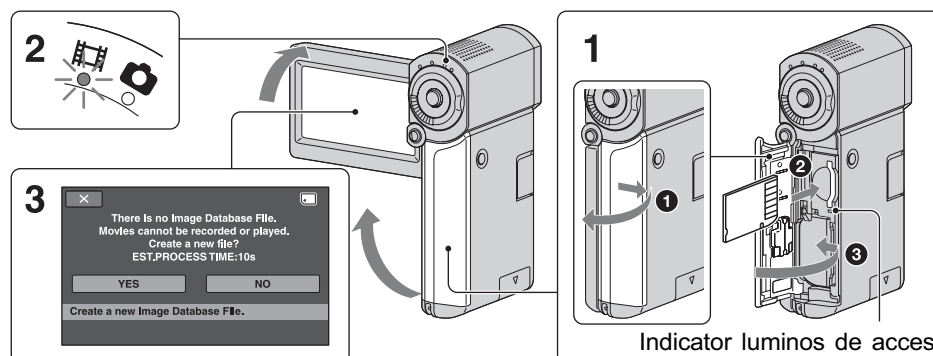

Când introduceți un nou card “Memory Stick PRO Duo”, este afișată interfața [Create a new Image Database File] (*Crearea unui nou fișier cu baza de date a imaginilor*).

Consultați pag. 5 pentru a afla ce carduri “Memory Stick Duo” pot fi utilizate la camera dvs. video.

1 Introduceți cardul de memorie “Memory Stick PRO Duo”.

- 1 Deschideți capacul compartimentului pentru acumulator / “Memory Stick Duo”.
- 2 Introduceți complet cardul “Memory Stick PRO Duo”, în direcția corectă, până ce se aude un clic.
- 3 Închideți capacul compartimentului pentru acumulator / “Memory Stick Duo”.



2 Deschideți panoul LCD și porniți indicatorul luminos (Film).

3 Atingeți [YES] în interfața [Create a new Image Database File.] (*Crearea unui nou fișier cu baza de date a imaginilor*).

Pentru a scoate cardul “Memory Stick PRO Duo”

Deschideți capacul compartimentului pentru acumulator / “Memory Stick Duo”, apoi împingeți ușor, cu o singură mișcare, cardul.

Note

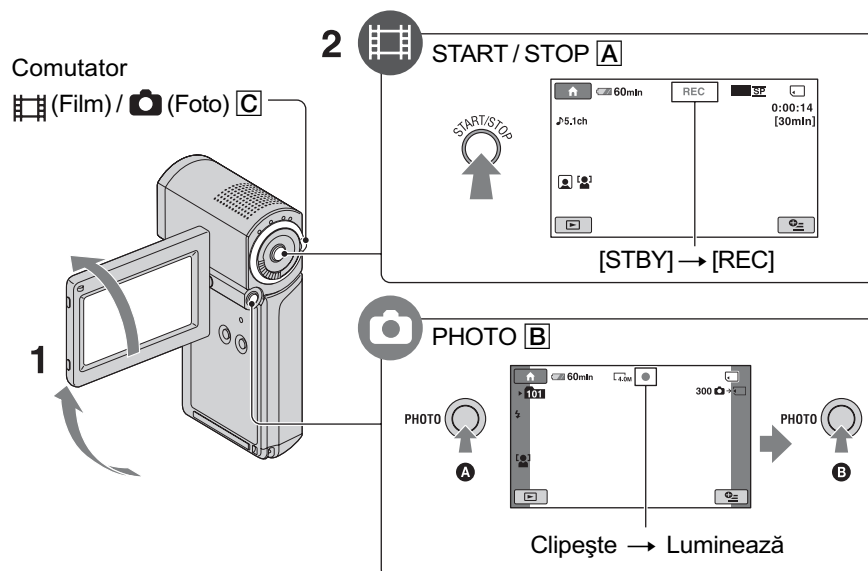

- Câtă vreme este aprins sau clipește vreunul dintre indicatoarele luminoase :  (film)/  (foto) (pag. 10), de acces (pag. 12) sau QUICK ON (pag. 7), nu efectuați nici una dintre următoarele operații :
 - scoaterea cardului “Memory Stick PRO Duo”,
 - demontarea acumulatorului sau a adaptorului de rețea de la cameră,
 - aplicarea de șocuri mecanice sau vibrații camerei.
- În caz contrar este posibil să fie deteriorat suportul media, să fie pierdute imaginile înregistrate sau să apară alte disfuncționalități.
- Nu deschideți capacul compartimentului pentru acumulator / “Memory Stick Duo” în cursul înregistrării datelor.
- Dacă forțați intrarea cardului “Memory Stick PRO Duo” în slot, în direcție greșită, este posibil să fie deteriorate datele de imagine, cardul “Memory Stick PRO Duo” sau slotul Memory Stick Duo.
- Dacă la pasul 3 apare mesajul [Failed to create a new Image Database File. It may be possible that there is not enough free space.], formatați cardul “Memory Stick PRO Duo” (pag. 24). Țineți seama că prin operația de formatare sunt șterse toate datele înregistrate pe “Memory Stick PRO Duo”.

Înregistrarea imaginilor



1 Deschideți panoul LCD.

2 Deplasați comutatorul (Film) / (Foto) , până ce se aprinde indicatorul luminos respectiv.

-  (Film) : Pentru a înregistra filme.
-  (Foto) : Pentru a fotografia.

3 Începeți înregistrarea.

Filme



Apăsați START / STOP .

Pentru a opri înregistrarea, apăsați din nou butonul START / STOP .

- Consultați manualul de instrucțiuni “Handycam Handbook” (PDF) pentru a schimba calitatea imaginii care trebuie să devină SD (definiție standard).

Fotografii



Apăsați ușor butonul PHOTO pentru a ajusta focalizarea (se aude un semnal sonor), apoi apăsați complet butonul (se aude sunetul emis de obturator).

Alături de , apare simbolul . Când dispare simbolul , imaginea a fost înregistrată.

Notă

- Dacă închideți panoul LCD în cursul înregistrării, această operație va opri.

Observații

- Puteți verifica spațiul liber rămas pe “Memory Stick PRO Duo” apăsând  (HOME) →  (MANAGE MEDIA) → [MEDIA INFO].
- Puteți înregistra fotografii apăsând butonul PHOTO  în cursul înregistrării.
- Dacă un film depășește 2 GB, este creat automat următorul fișier de film.
- Durata maximă de înregistrare în modul [HD SP] (varianta implicită) pe un “Memory Stick PRO Duo” marca Sony, sunt următoarele :
 - 1 GB : aproximativ 15 min,
 - 2 GB : aproximativ 30 min,
 - 4 GB : aproximativ 65 min,
 - 8 GB : aproximativ 140 min.
 - 16 GB : aproximativ 280 min,
- La măsurarea capacității unui “Memory Stick PRO Duo”, 1 GB reprezintă 1 miliard de biți, din care o parte sunt utilizați pentru gestionarea datelor.
- Verificați numărul de fotografii ce pot fi înregistrate, afișat pe ecranul camerei (pag. 19).
- Puteți captura fotografii din filmele înregistrate (HDR-TG1E). Pentru detalii, consultați manualul de instrucțiuni “Handycam Handbook” (pdf).

Redarea imaginilor

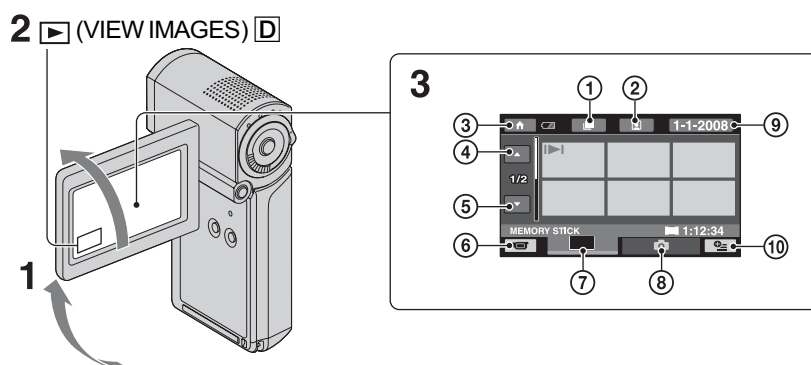

- ① Trece la interfața (Film Roll Index)
 - ② Trece la interfața (Face Index)
 - ③ Trece la (HOME)
 - ④ Precedentele 6 imagini
 - ⑤ Următoarele 6 imagini
 - ⑥ Se revine la interfața de înregistrare
 - ⑦ Afișează filmele cu calitatea* HD (întă definiție) a imaginilor
 - ⑧ Afișează fotografiile
 - ⑨ Caută imaginile după dată
 - ⑩ (OPTION)
- * Când selectați un film cu o calitate standard a imaginilor (SD), este afișat simbolul .

1 Deschideți panoul LCD pentru a porni camera video.

2 Apăsați butonul (Vizualizarea imaginilor).

Pe ecranul LCD apare interfața VISUAL INDEX. (Este posibil ca operația să dureze câteva secunde.)

3 Începe redarea.

Redarea filmelor

Atingeți clapeta sau , apoi filmul care vreți să fie redat.

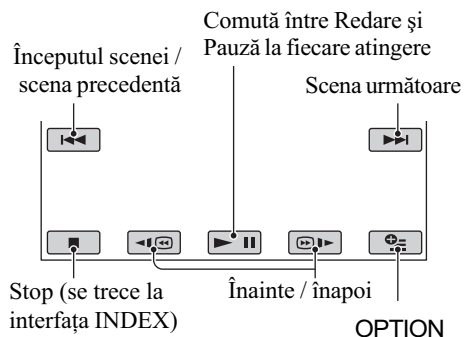

Redarea fotografiilor

Atingeți clapeta , apoi fotografia care vreți să fie redată.

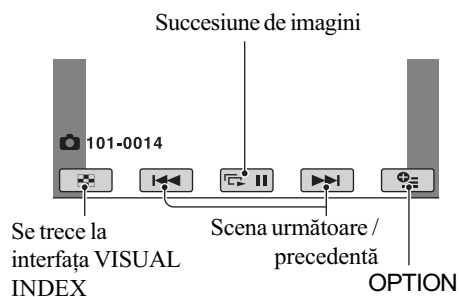

Pentru a ajusta volumul sonor al filmelor

La redarea unui film, apăsați **OPTION** → clapeta **▶** → [VOLUME], apoi reglați volumul cu butoanele **-** **+**.

🔍 Observații

- În interfața VISUAL INDEX, pe clapeta celei mai recente imagini redade / înregistrate apare simbolul **▶▶** (respectiv **▶** în cazul fotografiilor). Când atingeți un film marcat cu **▶▶**, puteți relua redarea de la punctul unde a fost anterior oprită.

Redarea imaginilor la televizor

Metodele de conectare și calitatea imaginii urmărite la televizor (HD - înaltă definiție / SD - definiție standard) diferă în funcție de tipul de televizor folosit și de conectorii utilizați.

Utilizați ca sursă de alimentare, adaptorul de rețea furnizat (pag. 7).

Consultați și manualele de instrucțiuni furnizate pentru dispozitivele conectate.

📌 Notă

- La înregistrare, alegeți pentru [X.V. COLOR] varianta [ON] pentru redarea la un televizor compatibil cu x.v. Color. În cazul redării, anumite reglaje trebuie realizate la televizor. Pentru detalii, consultați manualul de instrucțiuni al televizorului.

Procedura de lucru

Pentru a comuta intrarea televizorului în poziția corespunzătoare mufei conectate

Consultați manualul de instrucțiuni al televizorului.



Conectați camera video și televizorul conform instrucțiunilor furnizate de [TV CONNECT Guide].

Atingeți **HOME** → **OTHERS** → [TV CONNECT Guide].



Efectuați reglajele necesare pentru ieșirea camerei video.

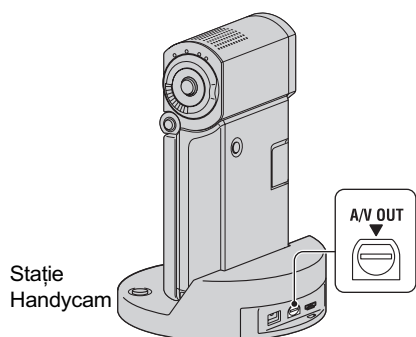
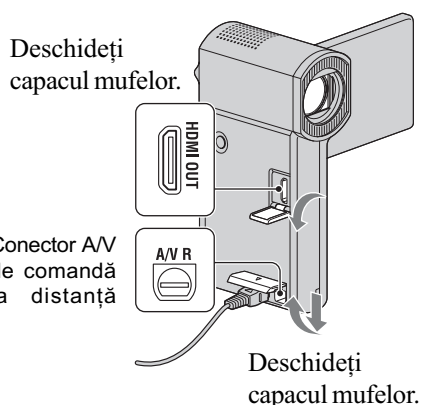

📌 Note

- Când cablul A/V este utilizat pentru a transmite la ieșire imagini, acestea vor avea calitate SD (definiție standard).
- Stația Handycam și camera dvs. sunt dotate cu conectori A/V de comandă la distanță sau cu mufe A/V OUT. Conectați cablul A/V sau pe cel pe componente A/V fie la Stația Handycam, fie la camera video. Dacă veți conecta aceste cabluri simultan atât la Stația Handycam, cât și la cameră, pot rezulta distorsiuni ale imaginilor.

Denumirile și funcțiile părților componente și butoanelor

Veți găsi aici butoanele, mufele etc. care nu sunt prezentate în alte capitole.

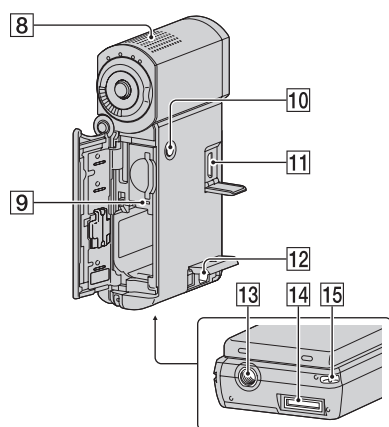
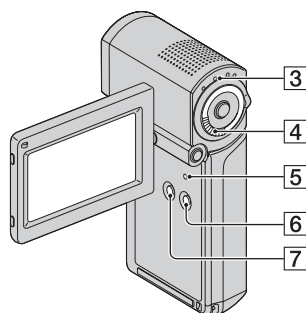
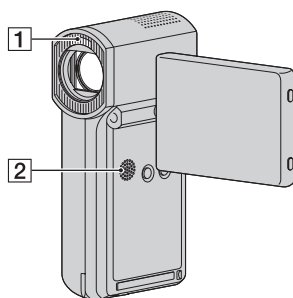

Stație Handycam

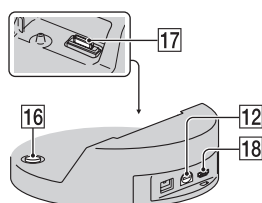

Înregistrare / redare

1 Bliț

Blițul va lumina automat în funcție de condițiile de înregistrare corespunzătoare reglajelor implicite.

Atingeți (HOME) → (SETTINGS) → [PHOTO SETTINGS] → [FLASH MODE] pentru a modifica reglajul.

2 Difuzor

3 Buton QUICK ON

Indicatorul luminos QUICK ON clipește în modul sleep. Când deschideți panoul LCD în timp ce indicatorul luminos QUICK ON clipește, puteți începe înregistrarea în circa 1 secundă (QUICK ON).

Indicatorul încetează să clipească și alimentarea este oprită automat dacă nu acționați camera o anumită perioadă de timp în modul "sleep" ([QUICK ON STBY], pag. 23).

4 Cursorul de zoom (mărire)

Deplasați ușor cursorul pentru ca mărirea să fie lentă, iar pentru o mărire mai rapidă, deplasați-l mai mult.

Puneți mări fotografiile de circa 1,1 până la de 5 ori față de dimensiunea originală (Mărire la redare).

- Dacă atingeți ecranul în cursul măririi la redare, zona atinsă va apărea în centrul ecranului LCD.

5 Butonul RESET (inițializare)

Apăsați RESET pentru a inițializa toate reglajele, inclusiv cele temporale.

6 Butonul EASY

Apăsați butonul EASY pentru a fi afișată indicația **EASY**, iar majoritatea reglajelor vor fi stabilite în mod automat pentru a fi realizate o înregistrare / redare mai facilă. Pentru a anula operația, apăsați din nou butonul EASY.

7 Butonul DISP / BATT INFO

Puteți comuta interfața dacă apăsați butonul DISP / BATT INFO în timp ce alimentarea este pornită.

Puteți afla energia rămasă a acumulatorului dacă apăsați butonul DISP / BATT INFO după deschiderea panoului LCD și apăsați butonul POWER pentru a opri camera.

8 Microfon încorporat

Sunetul înregistrat de microfonul intern este transformat în sonor cu efect de învăluire pe 5,1 canale și înregistrat.

9 Indicator luminos de acces

Când acest indicator clipește sau este luminos, camera video scrie/ citește date pe "Memory Stick PRO Duo".

10 Buton POWER

Apăsați butonul POWER pentru a porni camera. Dacă apăsați acest buton când alimentarea este pornită, camera se va opri.

- Dacă apăsați butonul POWER pentru a porni camera când panoul LCD este închis, aceasta va trece în modul "sleep". Dacă apăsați butonul POWER în modul sleep, aparatul se oprește.

13 Sistem de prindere de trepid (pe suprafața de jos a camerei)

Atașați dispozitivul de prindere a aparatului de trepid folosind șurubul acestuia (opțional : lungimea șurubului de prindere trebuie să fie mai mică de 5,5mm).

15 Bridă pentru șnurul de prindere (în partea de jos)

Atașați șnurul și treceți mâna prin bucla formată de acesta pentru a evita să vă scape aparatul pe jos și să se deterioreze.

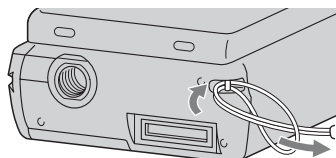

Conectarea cu alte aparate

11 Minimufă HDMI OUT

Conectați folosind cablul HDMI (opțional).

12 Mufă A / V de comandă la distanță; mufă A/V OUT (ieșire audio/video)

Realizați conexiunea prin intermediul cablului A/V pe componente sau a celui A/V de conectare.

14 Conector de interfață (pe suprafața de jos a camerei)

Conectați camera și stația Handycam sau adaptorul dedicat pentru mufa USB.

Dacă atașați adaptorul dedicat pentru mufa USB, veți putea conecta cablul USB la camera dvs. fără a folosi stația Handycam.

16 Butonul (DISC BURN)

Creați un disc conectând camera la un calculator. Pentru detalii, consultați manualul de instrucțiuni "PMB Guide" (pag. 28).

17 Conector de interfață (stația Handycam)

Realizați conectarea la mufa de interfață a camerei când aceasta este cuplată la stația Handycam.

18 Mufa (USB)

Se conectează folosind cablul USB.

- Pentru HDR-TG3E : numai intrare.

Indicatori afișați în cursul înregistrării / redării

Înregistrarea filmelor

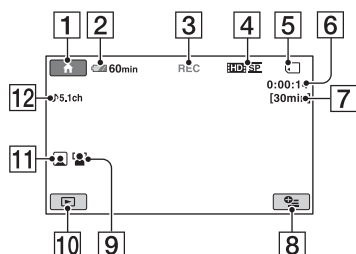

Înregistrarea fotografiilor

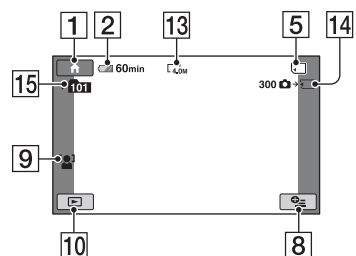

Vizionarea filmelor

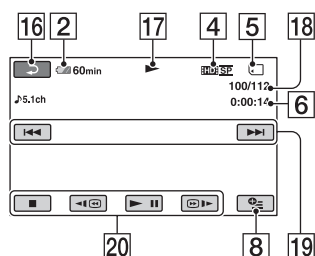

Vizionarea fotografiilor

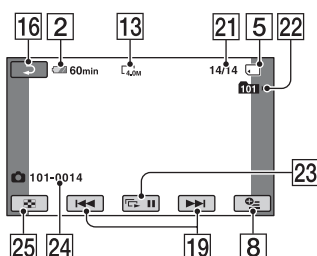

- 1** Buton HOME
- 2** Energia rămasă (aproximativă) a acumulatorului
- 3** Starea înregistrării - [STBY] (*stare de așteptare*) sau [REC] (*înregistrare*).
- 4** Calitatea înregistrării (HD / SD) și Mod de înregistrare (FH / HQ / SP / LP)
- 5** Suport media
- 6** Contor (oră:minute:secunde)
- 7** Durata disponibilă în continuare pentru înregistrare
- 8** Buton OPTION
- 9** FACE DETECTION (Detectia fețelor)
- 10** Buton VIEW IMAGES (Vizualizare imagini)
- 11** Indicatorul de reglaj Face Index
- 12** Înregistrare sonor cu efect de învăluire pe 5,1 canale
- 13** Dimensiunea imaginilor
- 14** Numărul aproximativ de fotografii ce pot fi înregistrate și suportul de înregistrare / În cursul fotografierii
- 15** Directorul de înregistrare
- 16** Buton de revenire
- 17** Modul redare
- 18** Numărul filmului curent redat / Numărul total de filme înregistrate
- 19** Buton Precedent / Următor
- 20** Buton de operare video
- 21** Numărul fotografiei curente redată / Numărul total de fotografii înregistrate
- 22** Directorul de redare
- 23** Buton pentru succesiunea de imagini
- 24** Denumirea fișierului de date
- 25** Buton VISUAL INDEX

Indicatorii afișați când efectuați modificări

În timpul înregistrării / redării sunt afișați următorii indicatori pentru a semnala reglajele disponibile ale camerei.

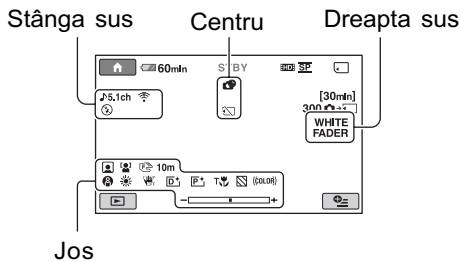

Stânga sus

Indicatori	Semnificație
5.1ch 2ch	AUDIO MODE
🕒	Înregistrare cu cronometrul propriu
🔋 🔍 🔌 🔌 🔌	Folosirea blițului / REDEYE REDUC
📉	MICREF LEVEL (nivel microfon) scăzut
4:3	WIDE SELECT (Selectarea modului panoramic)
📶	BLT-IN ZOOM MIC (microfon încorporat)

Centru

Indicatori	Semnificație
4.0M 3.0M 2.3M 1.9M 1.7M VGA	Dimensiunea imaginii
🔄	Reglarea succesiunii de imagini
📷	Color Slow Shutter
🔗	Conectare PictBridge
📢 📢	Avertisment
👤 📷	

Dreapta sus

Indicatori	Semnificație
WHITE FADER BLACK FADER	Gradare
☀️ OFF	Iluminarea din spate a ecranului LCD este oprită

Jos

Indicatori	Semnificație
👤	Face Index
👤	FACE DETECTION (detectia fețelor)
🖼️	Efecte de imagine
🖼️	Efecte digitale
📷 📷	Reglarea manuală a focalizării
🌙 👤 🔍 📷	SCENE SELECTION
👤 📷 📷	Echilibrul de alb
📷 OFF	Opțiunea SteadyShot inactivă
📷	Expunere / Exponometrul punctual
T 📷	TELEMACRO
📷	ZEBRA (hașură)
(COLOR)	X.V.COLOR

🔍 Observații

- Imaginea indicatorilor și poziția acestora sunt orientative, ceea ce vedeți în realitate putând fi diferit. Pentru detalii, consultați manualul de instrucțiuni "Handycam Handbook" (pdf).
- Data și ora înregistrării sunt reținute automat pe "Memory Stick PRO Duo". Acestea nu sunt afișate în cursul înregistrării. Le puteți afla însă la redare, apelând la funcția [DATA CODE].

Folosirea diferitelor funcții – “↑ HOME” și “+≡ OPTION”

Puteți afișa interfața meniului apăsând ↑ (HOME) / +≡ (OPTION). Pentru detalii, consultați Manualul de instrucțiuni “Handycam Handbook” (PDF) (pag. 26).

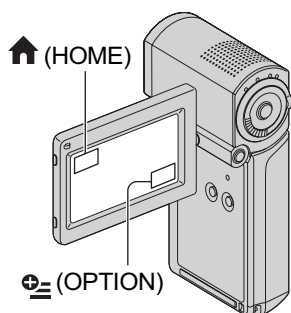

Folosind meniul HOME

Puteți modifica funcțiile de operare după cum considerați convenabil. Apăsați ↑ (HOME) pentru a fi afișată interfața meniului.

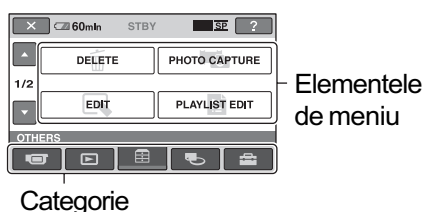

1 Atingeți categoria dorită, apoi elementul pentru care doriți să modificați reglajul.

2 Urmați ghidul afișat pe ecran pentru operații ulterioare.

🔦 Observații

- Dacă elementul nu este afișat pe ecran, atingeți ◀/▶ pentru a schimba pagina.
- Pentru ca interfața HOME MENU să nu mai apară, atingeți [X] (închis).
- Nu puteți selecta sau activa simultan elementele care apar de culoare gri în situația curentă de înregistrare / redare.

Pentru a vedea explicația corespunzătoare fiecărui element din meniul HOME (HELP)

① Apăsați ↑ (HOME).

② Atingeți [?] (HELP).

Partea de jos a butonului [?] (HELP) devine de culoare portocalie.



③ Atingeți elementul despre care vreți să aflați informații. Când atingeți un element, explicația apare pe ecran. Pentru aplicarea elementului selectat, atingeți [Yes].

Folosind meniul OPTION

Meniul +≡ (OPTION) apare ca o fereastră extensibilă etalată când faceți clic pe butonul din dreapta al mouse-ului unui calculator. Atingeți +≡ (OPTION), pentru a fi afișate elementele de meniu pe care le puteți schimba la momentul respectiv.

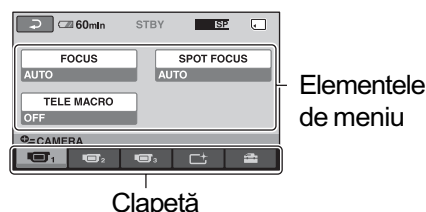

1 Atingeți clapeta dorită, apoi elementul pentru care doriți să modificați reglajul.

2 După ce efectuați reglajul, atingeți [OK].

🔦 Note

- Dacă elementul care vă interesează nu este afișat pe ecran, atingeți o altă clapetă. Dacă nu îl găsiți nicăieri, funcția respectivă nu este disponibilă în situația dată.
- Meniul +≡ (OPTION) nu poate fi utilizat în modul simplificat de funcționare.

Elementele meniului HOME















Categoria CAMERA

MOVIE (film)*
PHOTO (foto)*
SMTH SLW REC (înregistrare cursivă)





Categoria VIEW IMAGES

VISUAL INDEX (index vizual)*
 INDEX (index)*
 INDEX (index)*
PLAYLIST (listă de redare)





Categoria OTHERS

DELETE (ștergere)*
 DELETE], [ DELETE]
PHOTO CAPTURE (captură de
imagini) - HDR-TG1E
EDIT (montaj)
 DELETE], [ DELETE],
[DIVIDE] (secționare)
PLAYLIST EDIT (editarea listei de
redare)
[ ADD] (adăugare), [ ADD],
[ ADD by date] (adăugare după
dată), [ ADD by date],
[ ERASE] (ștergere), [ ERASE],
[ ERASE ALL] (ștergere
completă), [ ERASE ALL], [ MOVE]
MOVE] (deplasare), [ MOVE]
PRINT (imprimare)
USB CONNECT (conectare USB)
[ USB CONNECT],
[DISC BURN] (inscripționare disc)
TV CONNECT Guide (Ghid de
conectare la televizor)*

Categoria MANAGE MEDIA

[ /  SET] (reglaj  / 
MEDIA INFO (informații despre suport)
MEDIA FORMAT (formatarea
suportului media)*
REPAIR IMG. DB F. (repararea
fișierului cu baza de date cu imagini)

Categoria SETTINGS

MOVIE SETTINGS (reglaje film)
[REC MODE], [AUDIO MODE],
[WIDE SELECT],
[DIGITAL ZOOM],
[STEADYSHOT],
[AUTO SLW SHUTTR],
[X.V.COLOR], [GUIDEFAME],
[ZEBRA], [ REMAINING SET],
[SUB-T DATE], [FLASH MODE]*,
[FLASHLEVEL], [REDEYEREDUC],
[FACE DETECTION],
[ INDEX SET]*,
PHOTO SETTINGS (reglaje foto)
[ IMAGE SIZE]*, [FILE NO.],
[GUIDEFAME], [ZEBRA],
[FLASH MODE]*,
[FLASHLEVEL], [REDEYEREDUC],
[FACE DETECTION],
VIEW IMAGES SET (reglaje pentru
vizualizarea imaginilor)
[DATA CODE], [ DISPLAY]
SOUND / DISP SET** (reglaje pentru
sonor / ecran)
[VOLUME]*, [BEEP]*,
[LCD BRIGHT], [LCD BL LEVEL],
[LCD COLOR]
OUTPUT SETTINGS (reglaje de ieșire)
[TV TYPE], [DISP OUTPUT],
[COMPONENT]
CLOCK / [ LANG] (ceas / limbă)
[CLOCK SET]*, [AREA SET],
[SUMMERTIME],
[ LANGUAGE SET]*

GENERAL SET (*reglaje generale*)
[DEMO MODE],
[CALIBRATION], [A.SHUT OFF],
[QUICK ON STBY],
[CTRL FOR HDMI]

- * *Puteți regla aceste elemente în modul simplificat de funcționare.*
- ** *Denumirea meniului devine [SOUND SETTINGS] în modul simplificat de funcționare.*

Elementele meniului OPTION

În continuare sunt prezentate numai elementele pe care le puteți regla în meniul OPTION.

Clapeta

[FOCUS], [SPOT FOCUS], [TELE MACRO], [EXPOSURE], [SPOT METER], [SCENE SELECTION],
[WHITE BAL.], [COLOR SLOW SHTR]

Clapeta

[FADER], [D. EFFECT], [PICT. EFFECT]

Clapeta

[BLT-IN ZOOM MIC], [MICREF LEVEL], [SELF-TIMER], [TIMING],
[RECORD SOUND]

(Clapetă ce depinde de situație / Nici o clapetă)

[SLIDE SHOW], [SLIDE SHOW SET]
[COPIES], [DATE/TIME], [SIZE]

Stocarea imaginilor

Datorită capacității limitate a suportului media, aveți grijă să stocați datele de imagine pe un suport extern, spre exemplu pe un DVD-R sau pe un calculator.

Puteți stoca imaginile înregistrate cu camera așa cum este prezentat mai jos.

Stocarea imaginilor pe un calculator

Puteți stoca imaginile înregistrate cu camera dvs. video utilizând aplicația software “Picture Motion Browser” de pe CD-ROM-ul furnizat, fie la calitate înaltă (HD), fie la calitate standard (SD). Puteți rescrie filme la calitate înaltă (HD) de la calculator la camera video, dacă este necesar. Pentru detalii, consultați manualul de instrucțiuni “PMB Guide” (pag. 28).

Crearea unui disc printr-o singură atingere (One Touch Disc Burn)

Puteți stoca imaginile înregistrate la camera video direct pe un DVD prin simpla apăsare a butonului  (DISC BURN).

Stocarea imaginilor pe un calculator

Imaginile pe care le înregistrați cu camera pot fi stocate și pe hard diskul unui calculator.

Crearea unui disc cu imaginile selectate

Puteți inscripționa pe un disc imaginile importate pe calculator. Aveți totodată posibilitatea de a realiza montaje cu aceste imagini.

Conectarea camerei la alte echipamente

Pentru detalii, consultați manualul de instrucțiuni “Handycam Handbook” (PDF).

Cuplarea prin cablul de conectare A/V

Puteți copia imaginile cu un aparat video sau cu un echipament DVD / HDD la calitate standard (SD).

Conectarea prin cablul USB

Puteți duplica un film folosind echipamente de inscripționare DVD etc. la calitate înaltă (HD).

Ștergerea imaginilor

Selectați suportul media care conține imaginile pe care vreți să le ștergeți înainte de a acționa.

1 Atingeți  (HOME) →  (Others - Altele) → [DELETE].

2 Atingeți  [DELETE].

3 Atingeți  [DELETE] sau  [DELETE], apoi atingeți filmul pe care vreți să îl ștergeți.

Imaginea selectată este marcată cu ✓.

4 Atingeți [OK] → [YES] → [OK].

Pentru a șterge simultan toate filmele

La pasul 3, atingeți  [DELETE ALL] /  [DELETE ALL] → [YES] → [YES] → [OK].

Pentru a șterge simultan fotografiile

① La pasul 2, atingeți  [DELETE].



② Atingeți  [DELETE], apoi atingeți fotografia care vreți să fie ștersă.
Fotografia selectată va fi marcată cu ✓.

③ Atingeți [OK] → [YES] → [OK].

Observație

- Pentru a șterge toate fotografiile de pe suport, la pasul ②, atingeți  [DELETE ALL] → [YES] → [YES] → [OK].

Pentru a șterge toate imaginile (Formatare)

Atingeți  (HOME) →  (MANAGE MEDIA) → [MEDIA FORMAT] → [YES] → [YES] → [OK].

Notă

- Țineți seama că, prin formatare, sunt șterse toate imaginile înregistrate pe “Memory Stick PRO Duo”.

Operații realizate cu ajutorul calculatorului

Manualul de instrucțiuni (pdf) și aplicația software ce trebuie instalate

■ “Handycam Handbook” (Manual de instrucțiuni) (PDF)

“Handycam Handbook” (Manual de instrucțiuni) pdf. prezintă în detaliu camera dvs. video și utilizarea acesteia.

■ “Picture Motion Browser” (numai pentru utilizatorii de Windows)

Aplicația software furnizată este “Picture Motion Browser”. Puteți beneficia de următoarele operații :

- crearea unui disc printr-o singură atingere,
- importul de imagini la calculator,
- realizarea de montaje cu imaginile importate,
- crearea unui disc.

🔊 Notă

- Aplicația software “Picture Motion Browser” (furnizată) nu este compatibilă cu calculatoarele Macintosh. Pentru a utiliza un calculator Macintosh cuplat la camera dvs., consultați adresa de internet: <http://guide.d-imaging.sony.co.jp/mac/ms/us/>

Instalarea și vizualizarea manualului de instrucțiuni “Handycam Handbook” (pdf)

Pentru a putea consulta “Handycam Handbook” (Manual de instrucțiuni) pdf., trebuie să instalați programul Adobe Reader. Continuați procedura de instalare chiar dacă apare fereastra de confirmare a unui editor necunoscut.

- ① Porniți calculatorul.
- ② Introduceți discul CD-ROM (furnizat) în drive-ul de disc al calculatorului. Este afișată interfața de selecție pentru instalare.



- ③ Faceți clic pe [Handycam Handbook]. Este afișată interfața de instalare pentru “Handycam Handbook” (pdf).

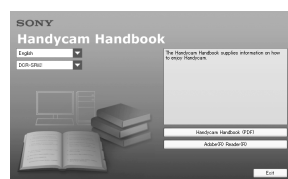

- ④ Selectați limba dorită și denumirea modelului de cameră care vă interesează apoi faceți clic pe [Handycam Handbook (pdf)].

Începe instalarea. După ce aceasta se încheie, pe desktop-ul calculatorului apare simbolul de trimitere directă (short-cut) la Manualul de instrucțiuni “Handycam Handbook”.

- Denumirea modelului camerei dvs. video este imprimată în partea de jos a carcasei acesteia.

- ⑤ Faceți clic pe [Exit] → [Exit], apoi scoateți discul din calculator. Pentru a vizualiza manualul de instrucțiuni “Handycam Handbook” (pdf), faceți dublu clic pe simbolul de trecere directă (short-cut).

🔍 Observație

- Invităm utilizatorii de Macintosh să urmeze procedura de mai jos :

- ① Porniți calculatorul.
- ② Introduceți discul CD-ROM (furnizat) în drive-ul de disc al calculatorului.
- ③ Deschideți directorul [Handbook] de pe CD-ROM, faceți clic-dublu pe directorul [GB], apoi marcați și deplasați (drag-and-drop) fișierul “Handbook” (.pdf) (manual de instrucțiuni) pe calculator.

Pentru a vedea manualul de instrucțiuni “Handycam Handbook” (pdf), faceți dublu clic pe “Handbook.pdf”.

Instalarea aplicației software “Picture Motion Browser”

■ Cerințe de sistem

SO : Microsoft Windows 2000 Professional SP4, Windows XP SP2*, Windows Vista.

* Nu sunt acceptate edițiile pe 64 de biți și cea Starter.

Este solicitată instalarea standard.

Nu este garantată funcționarea dacă mediul de operare constă într-un sistem de operare actualizat (upgrade) sau într-unul multi-boot.

Procesor :

Intel Pentium 4 la 2,8 GHz sau mai rapid (se recomandă Intel Pentium 4 la 3,6 GHz sau mai rapid, Intel Pentium D 2,8 GHz sau mai rapid, Intel Core Duo la 1,66 GHz sau mai rapid, Intel Core 2 Duo la 1,66 GHz sau mai rapid).

Procesorul Intel Pentium III la 1 GHz sau mai rapid permite următoarele operații :

- importul conținutului pe calculator,
- inscripționarea discului printr-o singură atingere,
- crearea unui disc în format AVCHD / DVD video,
- copierea unui disc,
- procesarea exclusiv a conținutului cu calitate imaginilor SD (definiție standard).

Memorie :

- pentru Windows 2000 / Windows XP 512 MB sau mai mult (se recomandă 1 GB sau mai mult).
Pentru procesarea exclusivă a imaginilor la calitate SD (definiție standard), sunt necesari 256 MB de memorie sau mai mult.
- pentru Windows Vista : 1 GB sau mai mult

Hard disk :

- Spațiul liber necesar pentru instalare : aproximativ 500 MB (la crearea de discuri în format AVCHD se recomandă 10 GB sau mai mult).

Monitor :

- Minim 1024 × 768 puncte

Altele :

- Port USB (standard, se recomandă Hi-Speed USB -USB de mare viteză-compatibil USB 2.0).
- Drive de disc care să poată inscripționa DVD-uri (este necesar și un drive CD-ROM pentru instalarea aplicațiilor software).

Atenție

Această cameră înregistrează date la înaltă definiție în format AVCHD. Utilizând aplicația software pentru PC inclusă, veți putea copia datele la calitate HD pe un DVD. Discul care conține datele în format AVCHD nu trebuie însă utilizat cu playere / recordere DVD, deoarece este posibil ca discul să nu mai poată fi scos din respectivul aparat, iar datele pot fi șterse fără să fiți avertizați. Discul DVD ce conține date AVCHD poate fi redat cu un player / recorder Blu-ray Disc™ sau cu alte echipamente compatibile.

Notă

- Puteți citi imagini înregistrate pe un “Memory Stick PRO Duo” cu slotul “Memory Stick” al unui calculator. În cazurile următoare, nu folosiți slotul Memory Stick al calculatorului, ci conectați camera la calculator printr-un cablu USB :
 - dacă nu este compatibil calculatorul cu “Memory Stick PRO Duo”,
 - este necesar un adaptor Memory Stick Duo,
 - un “Memory Stick PRO Duo” nu poate fi citit de slotul Memory Stick,
 - datele sunt citite prea lent prin slotul Memory Stick.

■ Instalarea software-ului

Trebuie să instalați aplicația software furnizată pe calculatorul dvs. Windows **înainte de a conecta camera la calculator**. Instalarea este solicitată numai prima dată. Cuprinsul de instalat și procedurile pot diferi în funcție de sistemul de operare.

- ① Verificați să nu fie cuplată camera la calculator.
- ② Porniți calculatorul.

⚡ Notă

- Pentru instalare conectați-vă ca administrator.
- Închideți toate aplicațiile care rulează pe calculator înainte de instalarea aplicației software.

- ③ Introduceți discul furnizat în calculator. Apare interfața de instalare.



Dacă nu apare interfața :

- ① Faceți clic pe [Start], apoi pe [My Computer]. (Pentru Windows 2000, faceți dublu clic pe [My Computer].)
 - ② Faceți dublu-clic pe [SONYPICUTIL (E:)] (CD-ROM) (Drive-ul de disc)*.
- * Denumirea drive-ului (spre exemplu (E:)) poate varia de la un calculator la altul.
- ④ Faceți clic pe [Install].
 - ⑤ Selectați limba dorită pentru aplicația ce urmează a fi instalată, apoi faceți clic pe [Next].

- ⑥ Când apare interfața de confirmare a conexiunii, conectați camera la calculator urmând etapele prezentate în continuare:

Dacă este utilizată stația Handycam

- ① Conectați adaptorul de rețea la stația Handycam și la o priză de perete.
- ② Montați camera în stația Handycam, apoi porniți-o.

- ③ Conectați mufa USB a stației Handycam (pag. 18) la mufa USB a calculatorului folosind cablul USB furnizat.

Pe ecranul camerei apare automat interfața [USB SELECT].

- ④ Atingeți [↵ USB CONNECT] în interfața [USB SELECT] a camerei video.

Dacă este utilizat adaptorul dedicat pentru mufa USB

- ① Atașați adaptorul dedicat pentru mufa USB la camera dvs. video.

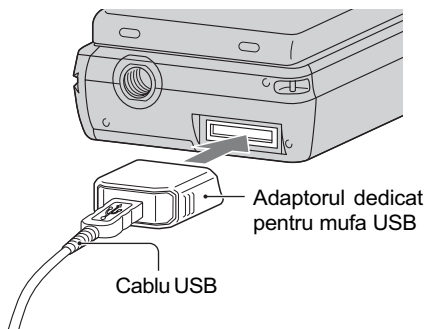

- ② Conectați adaptorul de rețea la cameră și la o priză de perete, apoi porniți aparatul.
- ③ Conectați la calculator cablul USB cuplat la adaptorul dedicat pentru mufa USB.

Pe ecranul camerei apare automat interfața [USB SELECT].

- ④ Atingeți [↵ USB CONNECT] în interfața [USB SELECT] a camerei video.

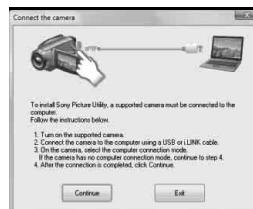

- ⑦ Faceți clic pe [Continue].

- ⑧ Citiți [License Agreement], selectați [I accept the terms of the license agreement] (*sunt de acord cu termenii convenției de licență*) dacă acceptați acești termeni, apoi faceți clic pe [Next].
- ⑨ Confirmați reglajele de instalare, apoi faceți clic pe [Install].
- ⑩ Urmați instrucțiunile afișate pe ecran pentru a instala aplicația software.
În funcție de calculatorul folosit, este posibil să fie necesar să instalați aplicații software ale unor terțe părți. Dacă apare interfața de instalare, urmați instrucțiunile afișate pentru a instala aplicația solicitată.
- ⑪ Reporniți calculatorul dacă este necesar pentru a încheia instalarea.
- ⑫ Scoateți discul CD-ROM din driver-ul de disc al calculatorului.

Pentru a deconecta cablul USB

- ① Faceți clic pe simbolul  → [Safely remove USB Mass Storage Device] → [OK] (numai pentru Windows 2000) aflat pe desktop, în bara de programe din dreapta jos, la calculator.
- ② Atingeți [END] → [YES] pe ecranul camerei video.
- ③ Deconectați cablul USB.

■ Utilizarea aplicației “Picture Motion Browser”

Pentru a lansa aplicația “Picture Motion Browser”, faceți clic pe [Start] → [All Programs] → [Sony Picture Utility] → [PMB - Picture Motion Browser].



Pentru realizarea operațiilor de bază cu aplicația “Picture Motion Browser”, consultați manualul de instrucțiuni “PMB Guide”.

Pentru afișarea manualului “PMB Guide”, faceți clic pe [Start] → [All Programs] → [Sony Picture Utility] → [Help] → [PMB - Guide].

🔔 Notă

- Dacă închideți panoul LCD când camera este cuplată la alte echipamente printr-un cablu USB, este posibil să se piardă imaginile înregistrate.

🔍 Observație

- Dacă nu apare interfața [USB SELECT], atingeți  (HOME) →  (OTHERS) → [USB CONNECT].

Soluționarea defecțiunilor

Dacă apar probleme la folosirea camerei de luat vederi, consultați următorul tabel pentru a soluționa defecțiunile. Dacă problema persistă, deconectați sursa de alimentare și contactați dealer ul dvs. Sony.

- Relativ la simptomele legate de cameră, consultați manualul de instrucțiuni “Handycam Handbook” (pdf), iar privind conectarea la calculator, consultați “PMB Guide”.

Alimentarea nu pornește.

- Montați un acumulator încărcat la camera video (pag. 7).
- Conectați ștecherul adaptorului de rețea la o priză de perete (pag. 7).

Camera video nu funcționează chiar dacă alimentarea este pornită.

- Durează câteva secunde până ce camera este pregătită pentru a înregistra după ce alimentarea este pornită. Aceasta nu este o disfuncționalitate.
- Deconectați adaptorul de rețea de la priza de perete sau demontați acumulatorul și recuplați-l după circa 1 minut. În cazul în care funcțiile nu sunt active, apăsați butonul RESET (pag. 17) cu un obiect cu vârf ascuțit. (Dacă apăsați butonul RESET, toate reglajele, inclusiv potrivirea ceasului, sunt inițializate.)





Camera se încălzește puternic.

- Aceasta se întâmplă când alimentarea este pornită pentru foarte mult timp și nu reprezintă o disfuncționalitate.

Alimentarea se întrerupe brusc.

- Folosiți adaptorul de rețea.
- Reporniți alimentarea.
- Încărcați acumulatorul (pag. 7).

Când apăsați butonul START / STOP sau PHOTO nu sunt înregistrate imagini.

- Deplasați comutatorul  (film) /  (foto) astfel încât să se aprindă indicatorul luminos  (film) sau  (foto) (pag. 13).

- Nu puteți înregistra imagini în modul sleep (economic). Deschideți panoul LCD.
- Camera dvs. inscripționează pe cardul “Memory Stick PRO Duo” imaginea pe care tocmai ați înregistrat-o. Nu puteți înregistra alte imagini în această perioadă.
- Cardul “Memory Stick PRO Duo” este complet ocupat. Utilizați un “Memory Stick PRO Duo” nou sau formatați-l pe cel curent. O altă soluție este să ștergeți imaginile care nu sunt necesare (pag. 24).
- Numărul total de filme sau de fotografii depășește capacitatea de înregistrare a suportului media. Ștergeți imaginile care nu sunt necesare (pag. 24).

Nu puteți instala “Picture Motion Browser”.

- Verificați dacă sunt întrunite condițiile recomandate pentru mediul de operare, astfel încât să permită instalarea “Picture Motion Browser”.
- Instalați “Picture Motion Browser” respectând procedura prezentată anterior (pag. 26).

“Picture Motion Browser” nu funcționează corect.

- Părăsiți aplicația “Picture Motion Browser” și reporniți calculatorul.

Camera nu este recunoscută de calculator.

- Decuplați de la mufa USB a calculatorului toate celelalte dispozitive în afară de tastatură, mouse și de camera video.
- Deconectați cablul USB de la calculator și de la stația Handycam sau de la adaptorul USB dedicat, apoi reporniți calculatorul ; apoi conectați din nou camera la calculator respectând ordinea indicată.

Afișaj de autodiagnosticare / Indicators de avertizare

Dacă indicatorii prezentați în continuare apar pe ecranul LCD, verificați următoarele. Dacă problema persistă cu toate că ați încercat de mai multe ori soluțiile sugerate, contactați dealer-ul dvs. Sony sau un service Sony autorizat.

Indicatori Semnificație

C:04:□□ • Este utilizat un acumulator care nu este "Info-LITHIUM" NP-FH50. Folosiți un acumulator de tipul NP-FH50 (pag. 7).
• Cuplați ferm conectorul DC al adaptorului de rețea la mufa DC IN a stației Handycam sau a camerei video (pag. 7).

C:13:□□ / • Decuplați sursa de alimentare. Reconectați-o și acționați din nou camera video.
C:32:□□

E:20:□□ / • A apărut o disfuncționalitate pe care nu o puteți rezolva dvs. Contactați un dealer local Sony sau un service Sony autorizat.
E:31:□□ /
E:61:□□ /
E:62:□□ /
E:91:□□ /
E:94:□□ Aduceți la cunoștința specialiștilor codul de 5 caractere ce începe cu litera "E", care a fost afișat.

101-0001 • Când indicatorul clipește rar, fișierul este deteriorat sau nu poate fi citit.

 • Acumulatorul este aproape consumat.

 • Temperatura camerei crește. Opriti camera și lăsați-o o vreme într-un loc răcoros.

 • Cardul "Memory Stick PRO Duo" este deteriorat. Formatați-l folosind camera dvs. video.

 • Nu este introdusă nici o unitate "Memory Stick PRO Duo" în aparat (p. 12).



Indicatori Semnificație

 (continuare)

- Când indicatorul clipește rar, spațiul liber pentru înregistrarea imaginilor a fost ocupat. Pentru a afla ce tipuri de "Memory Stick" pot fi utilizate, consultați pag. 5.
- Când indicatorul clipește des, nu există suficient spațiu pentru înregistrarea imaginilor. Ștergeți imaginile care nu sunt necesare ori formatați cardul "Memory Stick PRO Duo" după ce stocați imaginile pe un alt suport media (pag. 24).
- Fișierul cu baza de date a imaginilor este deteriorat.

 • Cardul "Memory Stick PRO Duo" este deteriorat. Formatați-l folosind camera dvs. video.

 • În aparat este introdus un card "Memory Stick PRO Duo" incompatibil.

  • Accesul la cardul "Memory Stick PRO Duo" a fost restricționat cu un alt echipament.

 • Există o problemă legată de bliț.

 • Cantitatea de lumină nu este suficientă. Folosiți blițul.

- Camera video este instabilă, așa că apar cu ușurință mișcări involuntare ale camerei. Țineți camera nemișcată, cu ambele mâini și înregistrați imaginea. Indicatorul de avertizare cu privire la agitarea camerei nu dispare însă.

 • Suportul media este complet ocupat.

- Fotografiiile nu pot fi înregistrate în cursul procesării. Așteptați o vreme, apoi înregistrați.

Măsuri de precauție

Privind utilizarea și îngrijirea

- Nu folosiți și nu depozitați camera video și accesoriile sale în locuri ce corespund descrierilor de mai jos:
 - în spații unde este extrem de cald, de frig sau de umed. Nu lăsați niciodată aparatul expus la temperaturi care să depășească 60°C, cum ar fi sub razele directe ale soarelui vara, în apropierea surselor de căldură sau în mașinile parcate la soare. Pot apărea disfuncționalități sau se poate deforma ;
 - în câmpuri magnetice puternice sau în locuri supuse vibrațiilor mecanice. Este posibil ca aparatul să funcționeze defectuos ;
 - în zone unde există unde radio sau radiații puternice. Este posibil ca aparatul să nu poată înregistra corespunzător ;
 - în apropierea receptorilor AM și a unor echipamente video. Poate apărea zgomot;
 - pe plaja cu nisip sau oriunde este mult praf. Dacă praful sau nisipul pătrund în interiorul camerei de luat vederi, pot apărea defecțiuni care uneori nu mai pot fi remediate ;
 - în apropierea ferestrelor sau ușilor, unde ecranul cu cristale lichide (LCD), vizorul sau lentilele pot fi expuse luminii solare directe. Se poate deteriora partea interioară a ecranului LCD sau vizorul.
- Camera de luat vederi funcționează în curent continuu cu o alimentare de 6,8 V / 7,2 V (de la acumulator) sau de 8,4 V (prin adaptorul de rețea).
- Pentru alimentarea cu curent continuu (DC) sau cu curent alternativ (AC) folosiți accesoriile recomandate în acest manual.
- Nu permiteți să fie udată camera de luat vederi spre exemplu de ploaie sau de apa mării. Dacă se udă, camera se poate defecta. Uneori camera video nu mai poate fi reparată.
- Dacă în interiorul carcasei pătrunde un lichid sau un obiect solid, întrerupeți alimentarea camerei de luat vederi și duceți-o la un dealer Sony pentru a fi verificată, înainte de a o mai folosi.
- Evitați manevrarea brutală, dezamblarea, modificarea, șocurile mecanice sau ciocnirile (nu loviți cu ciocanul, nu lăsați să cadă și nu călcați pe aparat). Acordați o grijă deosebită lentilelor.

- Când nu folosiți camera, opriți-o.
- Nu folosiți camera de luat vederi când aceasta este înfășurată în ceva (de exemplu într-un prosop) deoarece se poate acumula căldură în interior.
- Când deconectați camera de la priză, prindeți și trageți de ștecher nu de cablu.
- Nu deteriorați cablul de alimentare plasând obiecte grele pe el.
- Mențineți curați conectorii metalici.
- În cazul în care s-a scurs electrolit din acumulator:
 - consultați specialiștii unui service Sony autorizat ;
 - spălați bine zonele de piele care au intrat în contact cu electrolitul ;
 - dacă lichidul v-a ajuns la ochi, spălați-vă cu multă apă și consultați imediat un doctor.

■ Dacă urmează să nu folosiți camera video o perioadă îndelungată de timp

- Porniți camera de luat vederi din când în când și lăsați-o să funcționeze circa 3 minute redând imagini sau înregistrând.
- Înainte de a-l pune la păstrare, consumați complet energia acumulatorului.

Ecranul cu cristale lichide (LCD)

- Nu apăsați prea tare ecranul LCD deoarece pot apărea disfuncționalități ale camerei.
- Dacă aparatul funcționează în locuri cu temperatură scăzută, este posibil ca pe ecranul LCD să apară o imagine reziduală. Aceasta nu reprezintă o disfuncționalitate.
- În timp ce folosiți camera video, partea din spate a ecranului LCD se poate încălzi. Aceasta nu reprezintă o disfuncționalitate.

■ Pentru a curăța ecranul cu cristale lichide (LCD)

Dacă ecranul se murdărește de praf sau de amprente digitale, se recomandă să folosiți o bucată de pânză moale pentru a-l curăța. Când folosiți setul de curățare LCD (opțional), nu aplicați lichidul de curățare direct pe ecranul LCD. Utilizați hârtia de curățare umezită cu respectivul lichid.

Privind manevrarea carcasei

- Dacă se murdărește carcasa camerei, curățați-o cu o bucată de pânză moale ușor umezită cu apă, după care ștergeți-o cu o bucată de pânză moale și uscată.
- Pentru a evita deteriorarea finisajului aparatului, aveți grijă de următoarele :

- nu folosiți tiner, benzină, alcool sau materialele textile îmbibate cu substanțe chimice, insecticide sau substanțe de protecție solară ;
- nu manevrați camera atât timp cât mâinile vă sunt murdare de substanțele mai sus menționate ;
- nu lăsați carcasa perioade îndelungate de timp în contact cu obiecte de cauciuc sau de vinil.

Îngrijirea și păstrarea lentilelor camerei

- Ștergeți suprafața lentilelor cu o pânză moale, pentru a le curăța, în următoarele cazuri :
 - dacă pe suprafața lentilelor există amprente digitale ;
 - în spații foarte încălzite sau cu umiditate crescută ;
 - când lentilele sunt expuse la atmosferă salină, spre exemplu pe malul mării.
- Păstrați lentilele în locuri bine aerisite, fără praf și murdărie.
- Pentru a le evita deteriorarea, curățați periodic lentilele așa cum este indicat mai sus. Se recomandă acționarea camerei cel puțin o dată pe lună pentru a o menține în stare optimă de funcționare cât mai mult timp.

Pentru a încărca bateria reîncărcabilă, preinstalată, a camerei video

Camera dvs. video conține de la început și o baterie reîncărcabilă cu scopul de a furniza energia necesară pentru ca aparatul să rețină data, ora și alte reglaje, chiar și atunci când comutatorul POWER este pus în poziția OFF (CHG). Bateria reîncărcabilă se încarcă întotdeauna când camera este conectată la o priză prin intermediul adaptorului de rețea sau când este montat acumulatorul. Dacă aparatul nu este deloc utilizat, această baterie va fi complet descărcată după **circa 3 luni**. Folosiți camera după ce încărcați bateria reîncărcabilă. Funcționarea camerei nu va fi afectată de descărcarea bateriei reîncărcabile atâta timp cât nu înregistrați data.

■ Procedură :

Conectați camera video la o priză de perete folosind adaptorul de rețea furnizat și lăsați-o cu alimentarea oprită mai mult de 24 de ore.

Specificații

Sistem

Format de compresie video

AVCHD (HD) / MPEG2 (SD) / JPEG (fotografii)

Format de compresie audio

- Dolby Digital 2 canale / 5,1 canale
Dolby Digital 5,1 Creator

Semnal video

standarde PAL color, CCIR
specificație 1080/50i

Format de înregistrare

- *Filme HD* : AVCHD 1080/50i
Filme SD : MPEG2-PS
- *Fotografii* : Exif *¹ Ver. 2.2

Dispozitiv de imagine

Senzor CMOS de 3,6 mm (tip 1/5)
Numărul de pixeli pentru înregistrare (fotografie, 4:3) : max. 4,0 mega
(2360 × 1728) pixeli *²
Total : cca. 2.360.000 pixeli
Efectiv (film, 16:9) : cca. 1.430.000 pixeli
Efectiv (foto, 16:9) : cca. 1.490.000 pixeli
Efectiv (foto, 4:3) : cca. 1.990.000 pixeli

Obiectiv

Carl Zeiss Vario - Tessar
10× (optic); 20× , 120× (digital)

Distanță focală

F1,8 ~ 2,3
f = 3,2 ÷ 32,0 mm
Când se transformă în aparat foto digital de 35 mm.
*Pentru filme**¹ (16:9) : 43 - 507 mm
Pentru fotografii (4:3) : 38 - 380 mm

Temperatura de culoare

[AUTO], [ONE PUSH], [INDOOR]
(3200 K), [OUTDOOR] (5 800 K)

Iluminare minimă

5 lx (lux) (când pentru [AUTO SLW SHUTTER] este aleasă varianta [ON], viteza obturatorului 1/25)
0 lx (lux) (cu funcția NightShot plus)

*¹ "Exif" este un format de fișiere pentru fotografii stabilit de JEITA (Japan Electronics and Information Technology Industries Association). Fișierele în acest format conțin informații suplimentare cum ar fi informații legate de reglajele camerei în momentul înregistrării.

*² Amplasarea unică a pixelilor senzorului CMOS ClearVid marca Sony și sistemul de procesare a fotografiilor (BIONZ) permit obținerea unei rezoluții a fotografiilor echivalente cu dimensiunea descrisă.

*³ Cifrele care indică distanța focală reprezintă cifrele efective rezultate la citirea pixelilor la unghi panoramic.

Conectori de Intrare / Ieșire

Conector A/V de comandă la distanță :

Mufa componente / de ieșire video și audio

Mufa HDMI OUT:

Miniconector HDMI tip C

Ecran LCD

Imagine

6,7 cm (tip 2,7 ; raportul laturilor 16:9)

Numărul total de puncte

211.200 (960 × 220)

Caracteristici generale

Cerințe privind alimentarea

6,8 V / 7,2 V (de la acumulator)

8,4 V (cu adaptor de rețea)

Consum mediu de putere

Pentru înregistrarea folosind ecranul LCD cu luminozitatea obișnuită :

HD : 3,3 W

SD : 2,7 W

Temperatura de funcționare

între 0°C și 40°C

Temperatura de depozitare

-20°C ÷ +60°C

Dimensiuni (aproximativ)

32 × 119 × 63 mm (L × Î × A)

inclusiv părțile proeminente

32 × 119 × 63 mm (L × Î × A)

inclusiv părțile proeminente și având atașat acumulatorul furnizat

Masa (aproximativ)

240 g numai unitatea de bază

300 g inclusiv acumulatorul furnizat și un card "Memory Stick PRO Duo"

Stația Handycam DCRA-C230

Conectori de Intrare / Ieșire

Conector de ieșire A/V OUT:

Mufa pe componente / de ieșire video și audio

Mufa USB :

Mini-B (HDR-TG3E : numai ieșire)

Adaptor dedicat pentru mufa USB

Conectori de Intrare / Ieșire

Mufa USB :

Mini-B (HDR-TG3E : numai ieșire)

Adaptor de rețea AC-L200 / L200B

Cerințe privind alimentarea

100 - 240 V curent alternativ, 50/60 Hz

Consum de curent :

0,35 - 0,18 A

Consum de putere :

18 W

Tensiunea la ieșire

8,4 V* ; curent continuu

Temperatura de funcționare

între 0°C și 40°C

Temperatura de depozitare

între -20°C și +60°C

Dimensiuni (aproximativ)

48 × 29 × 81 mm (L × Î × A)

exclusiv părțile proeminente

Masa (aproximativ)

170 g exclusiv cablul de alimentare

* Citiți eticheta de pe adaptorul de rețea pentru alte specificații.

Acumulator reîncărcabil NP-FH50

Tensiunea maximă la ieșire

8,4 V curent continuu

Tensiunea la ieșire

6,8 V curent continuu

Capacitate

6,1 Wh (900 mAh)

Tip :

Cu ioni de litiu

Designul și specificațiile pot fi modificate fără să fiți anunțați.

• Produs sub licență de la Dolby Laboratories.

În legătură cu mărcile

- “Handycam” și simbolul **HANDYCAM** sunt mărci înregistrate ale Sony Corporation.
- “AVCHD” și sigla AVCHD sunt mărci de comerț ale Matsushita Electric Industrial Co., Ltd și Sony Corporation.
- “Memory Stick”,  “Memory Stick Duo”, “MEMORY STICK DUO”, “Memory Stick PRO Duo”, “MEMORY STICK PRO DUO”, “Memory Stick PRO-HG Duo”, MEMORY STICK PRO-HG DUO, “MagicGate”, “MAGICGATE”, “MagicGate Memory Stick”, “MagicGate Memory Stick Duo” sunt mărci comerciale sau mărci comerciale înregistrate ale Sony Corporation.
- “x.v. Colour” este marcă de comerț a Sony Corporation.
- “BIONZ” este marcă de comerț a Sony Corporation.
- “BRAVIA” este marcă de comerț a Sony Corporation.
- “InfoLITHIUM” este marcă înregistrată a Sony Corporation.
- Dolby și simbolul dublu-D sunt mărci de comerț ale Dolby Laboratories.
- HDMI, sigla HDMI și High-Definition Multimedia Interface sunt mărci înregistrate sau comerciale ale HDMI Licensing LLC.
- Microsoft, Windows, Windows Media, Windows Vista și DirectX sunt mărci înregistrate sau mărci comerciale ale Microsoft Corporation din Statele Unite și/sau din alte țări.
- Macintosh și Mac OS sunt mărci de comerț ale Apple Inc., înregistrate în S.U.A. și în alte țări.
- Intel, Intel Core și Pentium sunt mărci înregistrate sau comerciale ale Intel Corporation sau ale sucursalelor sale din Statele Unite și/sau din alte țări.
- Adobe, sigla Adobe și Adobe Acrobat sunt mărci înregistrate sau mărci comerciale ale Adobe Systems Incorporated în Statele Unite și / sau în alte țări.

Toate celelalte denumiri produse menționate în acest manual pot fi mărci înregistrate sau mărci comerciale ale companiilor respective. În acest manual nu vor apărea, însă, în fiecare caz marcajele TM sau ®.

Informații suplimentare legate de acest produs și răspunsuri la întrebările cele mai frecvente pot fi găsite la pagina noastră de internet destinată clienților

<http://www.sony.ro>