

SONY



Digitalna HD videokamera

HANDYCAM®

Navodila za uporabo

HDR-HC9E

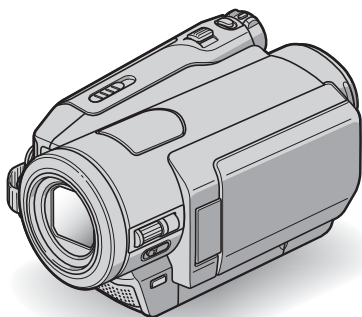

 Slike v kakovosti visoke definicije (High Definition) 10

Uvod 12

 Snemanje/
Predvajanje 21

Uporaba
menija 40

Presnemavanje/
Urejanje 65

Uporaba
računalnika 74

Odpravljanje
težav 79

Dodatne
informacije 91

Hiter pregled 104

HDV
HDV 1080i

Mini DV Digital
Video
Cassette

MEMORY STICK™

 InfoLITHIUM™
SERIES

HDMI

Najprej preberite naslednje

Pred uporabo videokamere temeljito preberite navodila in jih shranite za nadaljnjo uporabo.

OPOZORILO

Ne izpostavljajte videokamere dežju ali vlagi zaradi nevarnosti požara in električnega udara.

Ne izpostavljajte baterij prekomerni vročini (npr. soncu, ognju, ipd.).

Prekomeren zvočni pritisk iz slušalk utegne povzročiti okvaro sluha.

Opozorilo

Baterijo zamenjajte samo z določeno vrsto. V nasprotnem primeru bi utegnili povzročiti požar ali poškodbo.

POZOR

Elektromagnetna polja na določenih frekvencah utegnejo vplivati na sliko in zvok digitalne videokamere.

Ta naprava je bila testirana in ustreza omejitvam, ki jih določa EMC direktiva za uporabo priključnih kablov, krajših od 3 metrov.

Opomba

Če se zaradi statične elektrike ali elektromagnetnega polja prenos podatkov prekine, ponovno zaženite program ali izklopite in ponovno vklopite kabel USB.

Opomba kupcem v državah z EU direktivami

Proizvajalec tega izdelka je korporacija Sony, 1-7-1 Konan Minato-ku Tokyo, 108-0075 Japonska. Pooblaščen predstavnik za EMC in varnost izdelka je Sony Deutschland GmbH, Hedelfinger Strasse 61, 70327 Stuttgart, Nemčija. V zvezi s servisom in garancijo se obrnite na naslove, navedene v dokumentih za servis in v garantnem listu.



Odpadna električna in elektronska oprema (velja za evropsko unijo in druge evropske države s sistemom ločevanja odpadkov)

Če se na izdelku ali na njegovi embalaži nahaja ta simbol, pomeni, naj z izdelkom ne ravnate enako kot z gospodinjskimi odpadki. Odložiti ga morate na ustreznem zbirnem mestu za električno in elektronsko opremo. S tem ko izdelek pravilno odvržete, pripomorete k preprečevanju potencialnih negativnih posledic za okolje in naše zdravje, ki bi ga povzročilo nepravilna odstranitev tega izdelka.

Z recikliranjem materialov bomo ohranili naravne vire. O podrobnostih glede recikliranja tega izdelka lahko povprašate na upravni enoti ali v trgovini, kjer ste izdelek kupili.

Dodatna oprema: Daljinski upravljalnik



Odpadne baterije (velja za evropsko unijo in druge evropske države s sistemom ločevanja odpadkov)

Če se na bateriji ali na njeni embalaži nahaja ta simbol, pomeni, naj z njo ne ravnate enako kot z gospodinjskimi odpadki. S tem ko baterijo pravilno odvržete, pripomorete k preprečevanju potencialnih negativnih posledic za okolje in naše zdravje, ki bi ga povzročilo nepravilna odstranitev tega izdelka.

Opombe o uporabi

Vrste kaset, ki jih lahko uporabljate

Uporabljate lahko mini DV kasete, označene z oznako ^{Mini}**DV**. Mini DV kasete s kasetnim pomnilnikom niso združljive s to videokamero (str. 92).

Vrste spominskih ploščic »Memory Stick«, ki jih lahko uporabljate

Uporabljate lahko spominsko ploščico »Memory Stick« s spodnjimi logotipi (str. 93):

- **MEMORY STICK DUO** »Memory Stick Duo«
- **MEMORY STICK PRO DUO** »Memory Stick PRO Duo«
- **MEMORY STICK PRO-HG DUO** »Memory Stick PRO-HG Duo«

»Memory Stick Duo« (velikost, ki se uporablja s to enoto)



»Memory Stick« (te ni mogoče uporabljati s to videokamero)



- Uporabljate lahko samo »Memory Stick Duo« in nobene druge vrste.
- »Memory Stick PRO« in »Memory Stick PRO Duo« lahko uporabljate samo z napravami, ki so združljive z »Memory Stick PRO«.

Uporaba spominske ploščice »Memory Stick Duo« z napravo, ki je združljiva z »Memory Stick«

Vstavite »Memory Stick Duo« v priloženi adapter.

Adapter za »Memory Stick Duo«



Uporaba videokamere

- Ne držite kamere kot kažejo slike.

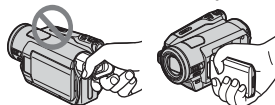

- Videokamera ni odporna na prah in vodo. Glej poglavje »Vzdrževanje in varnost« na strani 97.
- Preden priključite videokamero v drugo napravo s komunikacijskim kablom, pazite, da boste pravilno vstavili vtič in da ne poškodujete priključka ali videokamere.

Postavke v meniju, LCD zaslon, iskalo in objektiv

- Postavka v meniju, ki je označena s sivo barvo, v trenutnih pogojih snemanja ali predvajanja ni na voljo.
- LCD zaslon in iskalo sta izdelana z uporabo visoke tehnologije, tako da je več kot 99,99 % slikovnih pik učinkovitih. Kljub temu se lahko pojavijo črne pike in/ali svetle pike (rdeče, modre ali zelene), ki se neprestano pojavljajo na LCD zaslonu. Pike so normalen pojav v proizvodnem procesu in v nobenem primeru ne vplivajo na posneto sliko.

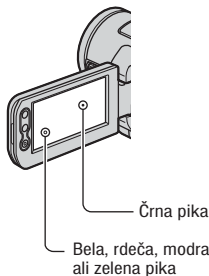

- Če LCD zaslon, iskalo ali objektiv dlje časa izpostavljate neposredni sončni svetlobi, utegnete povzročiti okvaro.
- Ne merite v sonce. S tem bi utegnili poškodovati videokamero. Sonce snemajte pri manjši osvetljenosti, na primer v mraku.

Nekaj o jeziku

Jezik za prikaz na zaslonu lahko po potrebi spremenite (str. 17).

Nekaj o snemanju

- Pred začetkom snemanja preizkusite funkcijo snemanja in preverite, če se slika in zvok posnameta brez težav.
- Kompenzacija vsebine posnetkov ni mogoča, tudi če snemanje ali predvajanje ni mogoče zaradi okvare videokamere, shranjevalnega medija, itd.
- Barvni sistem televizorja je odvisen od države/področja. Za predvajanje posnetkov na televizorju potrebujete televizor sistema PAL.
- TV programi, filmi, video kasete in drugo gradivo utegnejo biti zaščiteni pred presnemavanjem. Nedovoljeno presnemavanje takega gradiva ni v skladu z zakoni o zaščiti pred presnemavanjem.

Predvajanje HDV kaset na drugih napravah

Kasete, posnete v formatu HDV, ni mogoče predvajati z videokamerami formata DV ali z mini DV predvajalniki (zaslon je moder).

Preverite vsebino kasete tako, da jo predvajate na videokameri.

Nekaj o tem priročniku

- Slike LCD zaslona in iskala, ki se pojavljajo v priročniku, so bile posnete z digitalnim fotoaparatom in zato utegnejo izgledati malo drugače.
- Oblika in tehnični podatki snemalnega medija in druge dodatne opreme se lahko spremenijo brez predhodnega opozorila.

Najprej preberite naslednje (nadaljevanje)

Nekaj o objektivu Carl Zeiss

Videokamera je opremljena z objektivom Carl Zeiss, ki je bila razvit skupno s Carl Zeiss, v Nemčiji, in korporacijo Sony. Prezema MTF* sistem meritev za video kamere in ponuja kakovost Carl Zeiss objektivov. Poleg tega ima objektiv vaše kamere prevleko T*, ki zmanjšuje neželjene odseve in zvesto reproducira barve.

*MTF je okrajšava za Modulation Transfer Function / Factor - Funkcija / Faktor prenosa modulacije. Vrednost, ki jo predstavlja številka je količina svetlobe objekta, ki prodre v objektiv.

Vsebina

Opomba o simbolih, ki se uporabljajo v tem priročniku

HDV1080i: Funkcije, ki so na voljo samo za format HDV

DV: Funkcije, ki so na voljo samo za format DV.

Najprej preberite naslednje.....	2
Opombe o uporabi	4



Slike v kakovosti visoke definicije (High Definition)

Preizkusite novi format HDV«!.....	10
Ogled video posnetkov v formatu HDV!.....	11

Uvod

Korak 1: Pregled priložene opreme....	12
Korak 2: Polnjenje baterije	13
Korak 3: Vklon in nastavitve datuma in ure videokamere	16
Korak 4: Izvedba nastavitve pred snemanjem	18
Korak 5: Vstavljanje kasete ali spominske ploščice »Memory Stick Duo«	19



Snemanje/Predvajanje

Enostavno snemanje/predvajanje (Easy Handycam)	21
Snemanje	23
Uporaba zooma.....	25
Snemanje visoko kakovostnih slik med snemanjem na kaseto (Dual Rec)	25
Ročno upravljanje nastavitve slike z vrtljivim gumbom CAM CTRL	26
Uporaba bliskavice	26
Snemanje v temi (NightShot).....	27
Nastavitev osvetlitve za predmete z osvetljenim ozadjem	27
Snemanje v zrcalnem načinu	27
Predvajanje.....	28
Uporaba funkcije PB zoom.....	30

Uporaba funkcij vodenja (USAGE GUIDE).....	31
Iskanje začetne točke	32
Iskanje zadnjega kadra najnovejšega posnetka (END SEARCH)	32
Pregled najnovejših kadrov (Rec review)	32
Hitro iskanje zelenega kadra (Zero Set Memory).....	32
Iskanje kadra po datumu snemanja (Date Search)	33
Predvajanje slike na televizorju	34
Izbira ustreznega načina povezave (CNECT GUIDE).....	34
Televizor visoke definicije	35
16:9 (široko) ali 4:3 TV.....	36

Uporaba menija

Uporaba postavk v meniju..... 40

Postavke v meniju	41
Meni CAMERA SET	43
Nastavitev videokamere v skladu s snemalnimi pogoji	
Meni MEMORY SET	50
Možnosti za nastavitve spominske ploščice »Memory Stick Duo«	
Meni PICT.APPLI.....	53
Posebni učinki za slike in dodatne funkcije za snemanje/predvajanje	
Meni EDIT/PLAY	56
Možnosti za urejanje in predvajanje v različnih načinih	
Meni STANDARD SET	57
Nastavitve med snemanjem na kaseto in druge osnovne nastavitve	
Meni TIME/LANGU.....	63
Ureditev osebnega menija	63

Presnemavanje/Urejanje

Presnemavanje na videorekorder ali DVD/HDD snemalnik	65
Snemanje slik iz videorekorderja.....	68
Presnemavanje slik s kasete na "Memory Stick Duo"	70
Brisanje posnetih slik s spominske ploščice "Memory Stick Duo"	70
Označevanje posnetih slik na spominski ploščici »Memory Stick Duo« z določenimi informacijami (Print mark/ Image Protection)	71
Tiskanje posnetih slik (tiskalnik, združljiv s standardom PictBridge) ..	72

Uporaba računalnika

Kaj lahko delate z Windows računalnikom	74
Namestitev programa.....	76
Ogled "First Step Guide"	78
Uporaba Macintosh računalnika	78

Odpravljanje težav

Odpravljanje težav.....	79
Opozorilne oznake in sporočila	88

Dodatne informacije

Uporaba videokamere v tujini	91
Vzdrževanje in opozorila.....	92
Uporabne kasete.....	92
Nekaj o spominski ploščici "Memory Stick"	93
Nekaj o bateriji "InfoLITHIUM"	94
Nekaj o i.LINK	96
Nekaj o x.v.Color	97
Nekaj o uporabi kamere	97
Tehnični podatki	100

Hiter pregled

Opis delov videokamere.....	104
Oznake prikazane med snemanjem/ predvajanjem	108
Abecedno kazalo	112

Preizkušanje formata HDV!

Snemanje v formatu HDV

Visoka kakovost slik

Vaša videokamera je združljiva s formatom HDV in snema kristalno čiste slike visoke definicije (HD).

? Kaj je format HDV?

Format HDV je nov video format, izdelan za snemanje in predvajanje slik visoke definicije (HD - high definition) na priljubljene standardne DV kasete.

- Videokamera vključuje standard HDV1080i, ki uporablja 1080 efektivnih črt, znotraj standardov HDV, in snema s hitrostjo prenosa video podatkov približno 25 Mb/s.



↑
1080 efektivnih črt
↓

- V teh navodilih za uporabo se za format HDV uporablja HDV1080i, razen če ni napisano drugače.

? Zakaj bi snemali v formatu HDV ?

Odločitev za digitalni video, za kar se odloča tudi preostali svet, vam omogoča zajemanje pomembnih trenutkov v vašem življenju z uporabo formata HDV, visoko kakovostne slike pa vam bodo omogočile, da te trenutke podoživite.

Videokamera vključuje funkcijo pretvorbe, ki pretvori slike formata HDV v slike kakovosti SD (standardna definicija), kar omogoča gledanje slik na prejšnjih formatih širokozaslonskih televizorjev in na televizorjih razmerja 4:3, kadar televizor visoke definicije (HD TV) ni na voljo in ne morete gledati slik v formatu HDV.

- Funkcija pretvorbe pretvori sliko formata HDV v format DV za predvajanje in urejanje, kadar je videokamera priključena v televizor ali videorekorder, ki ni združljiv s standardom HDV1080i. Kakovost slike bo v tem primeru SD (standardna definicija).

Ogled video posnetkov v formatu HDV!



Predvajanje na televizorju visoke definicije (HD TV) (str. 34)

Slike, posnete v formatu HDV, lahko predvajate kot jasne slike visoke definicije (High Definition) na HD televizorjih.

- Podrobnosti o televizorjih, združljivih s standardom HDV1080i, si ogledjte na strani 34.

Predvajanje na televizorjih 16:9/4:3 (str. 36)

Vaša videokamera lahko video posnetke formata HDV pretvori v kakovost SD (standardna definicija) in slike predvaja na običajnem televizorju.

Presnemavanje na drugo video napravo (str. 65)

Priključitev v napravo HDV1080i

Dodatni kabel i.LINK vam omogoča kopiranje slik v kakovosti HD (High definition).

Priključitev v napravo, ki ni združljiva s standardom HDV1080i

Uporabite videokamera za pretvorbo video posnetka, formata HDV, v kakovost SD (standardna definicija), kar vam bo omogočilo kopiranje.

Priključitev v računalnik (str. 74)

Z uporabo priloženega programa lahko uvozite posnetke iz kasete ali fotografije s spominske ploščice »Memory Stick Duo« v računalnik. Posnetke lahko tudi urejate in naredite DVD-video v SD (standardna definicija) kakovosti.

Korak 1: Pregled priložene opreme

Preverite, če ste skupaj z videokamero dobili naslednje.

Število v oklepaju označuje število posameznih priloženih enot.

* Kasetna in »Memory Stick Duo« nistav priložena.

Omrežni napajalnik (str. 13)

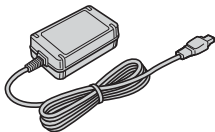

Omrežni kabel (str. 13)



Brezžični daljinski upravljalnik (str. 107)

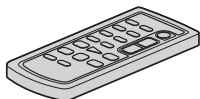

Litijeva baterija je že vstavljena.

A/V priključni kabel (str. 34, 65)



Komponentni video kabel (str. 34)

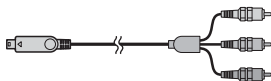

i.Link kabel (str. 34, 65, 68, 76)



USB kabel (str. 72)

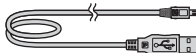

Akumulatorska baterija NP-FH60 (str. 13, 94)

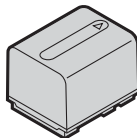

Obroč za objektiv (1) (str. 106)



Kadar uporabljate bliskavico ali funkciji Nightshot in SuperNightshot, odstranite obroč z objektiv, da se na sliki ne bi pojavila senca.

CD-ROM "Handycam Application Software" (str. 76)

Navodila za uporabo videokamere

Korak 2: Polnjenje baterije

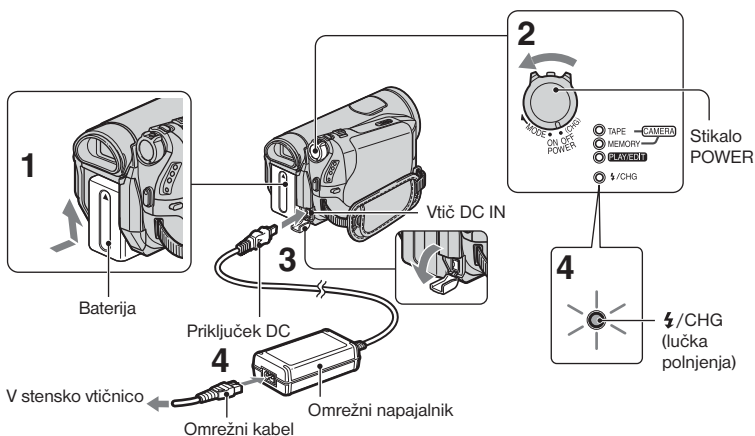

Akumulatorsko baterijo

»InfoLITHIUM« (serija H) lahko napolnite takoj za tem, ko jo vstavite v videokamero (str. 94).

Opomba

- Z vašo kamero lahko uporabljate le baterije »InfoLITHIUM« serije H.

1 Vstavite baterijo v videokamero.

Vstavite baterijo tako, da jo potisnete v kamero v smeri puščice, dokler ne klikne.

2 Premaknite stikalo POWER v položaj OFF (CHG) (tovarniška nastavitev).

3 Priključite omrežni napajalnik v priključek DC IN na videokamero. Oznako ▲ na vtiču DC naravnajte z oznako ▲ na videokameri.

4 Priključite omrežni kabel v omrežni napajalnik in stensko vtičnico.

Lučka ⚡/CHG (polnjenje) zasveti in polnjenje se začne. Lučka ⚡/CHG (polnjenje) ugasne, ko je baterija povsem polna.

Opomba

- Izključite omrežni napajalnik iz priključka DC IN na videokamero. Izključite omrežni napajalnik iz priključka DC IN tako, da držite za videokamero in za vtič DC.

Nasvet

- Videokamero lahko upravljate tudi prikjučeno v stensko vtičnico, kot je prikazano na sliki. Baterija se v tem primeru ne bo praznila.

Odstranitev baterije

Premaknite stikalo POWER na OFF (CHG). Premaknite stikalo za izmet baterije (BATT) in odstranite baterijo.

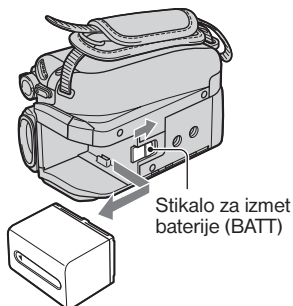

Shranjevanje baterije

Če baterije dlje časa ne nameravate uporabljati, jo najprej povsem izpraznite (str. 95).

Kako preveriti preostalo moč baterije (Battery Info)

Nastavite stikalo POWER na OFF (CHG), nato pritisnite na DISP/BATT INFO.

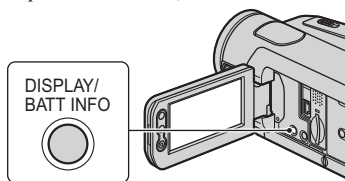

Čez nekaj časa se za približno 7 sekund prikaže približen čas snemanja in podatki o bateriji. Podatke o bateriji lahko gledate do 20 sekund, če pritisnete na tipko DISP/BATT INFO, medtem ko so informacije prikazane.

Preostala moč baterije (prbl.)

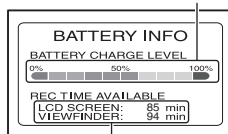

Snemalna zmogljivost (prbl.)

Preostali čas delovanja baterije lahko preverite na LCD zaslonu.

Indikator	Stanje
	Baterija je še dovolj polna.
	Baterija se prazni, snemanje/predvajanje se bo kmalu ustavilo.
	Zamenjajte baterijo s polno ali napolnite baterijo.

Čas polnjenja

Približen čas (v minutah), potreben da napolnimo povsem prazno baterijo.

Baterija	Čas polnjenja
NP-FH50	135
NP-FH60 (priložena)	135
NP-FH70	170
NP-FH100	390

Čas snemanja

Približen čas (v minutah), ki je na razpolago pri uporabi povsem polne baterije.

Baterija	Čas neprekinjenega snemanja		Običajni čas snemanja*	
	HDV	DV	HDV	DV
Snemanje v formatu NP-FH50	70	75	40	40
	75	80	40	45
	80	80	45	45

Baterija	Čas neprekinjenega snemanja		Običajni čas snemanja*	
	HDV	DV	HDV	DV
Snemanje v formatu NP-FH60 (priložena)	95	100	50	55
	100	105	55	55
	105	110	55	60
NP-FH70	155	165	85	90
	165	175	90	95
	170	180	90	95
NP-FH100	365	385	195	210
	385	405	210	220
	395	415	215	225

* Običajni čas snemanja kaže čas pri večkratnem začenjanju/ustavljanju snemanje, vklapljanju/izklapljanju kamere in uporabi zooma.

Opomba

- Vsi časi so izmerjeni v naslednjih pogojih:
Zgoraj: Če se osvetlitev LCD zaslona vklopi.
Na sredini: Če se osvetlitev LCD zaslona izklopi.
Spodaj: Čas snemanja, če snemate z iskalom in zaprtim LCD zaslonom.

Čas predvajanja

Predviden čas (v minutah), ki je na razpolago pri uporabi povsem polne baterije.

Baterija	LCD zaslon odprt*		LCD zaslon zaprt	
	HDV	DV	HDV	DV
Posnetek v formatu NP-FH50	105	120	120	135
NP-FH60 (priložena)	140	160	160	180
NP-FH70	230	255	255	290
NP-FH100	525	590	590	660

* Pri vklopljeni osvetljenosti LCD zaslona.

Nekaj o bateriji

- Pred zamenjavo baterije premaknite stikalo POWER na OFF (CHG).
- V naslednjih primerih med polnjenjem lučka /CHG (charge-polnjenje) utripa ali pa se podatki o bateriji (str. 14) ne prikažejo pravilno:
 - baterija ni pravilno vstavljena,
 - baterija je poškodovana,
 - baterija je povsem polna (samo za podatke o bateriji).
- Baterija ne bo napajala kamere, dokler ne izklopite omrežnega napajalnika iz priključka DC IN na kameri, tudi če je omrežni kabel izključen iz omrežne vtičnice.
- Če pritrdite dodatno video luč, vam priporočamo, da uporabite akumulatorsko baterijo NP-FH70 ali NP-FH100.

Nekaj o času polnjenja/snemanja/predvajanja

- Čas je merjen se nanaša na uporabo kamere pri temperaturi 25°C (priporočljiva temperatura je 10-30°C).
- Čas snemanja in predvajanja bo krajši, če videokamero uporabljate pri nizkih temperaturah.
- Čas snemanja in predvajanja bo v nekaterih pogojih uporabe kamere krajši.

Nekaj o omrežnem napajalniku

- Če uporabljate omrežni napajalnik, ga priključite v bližnjo stensko vtičnico. V primeru, da se pojavi kakršnakoli težava s kamero, napajalnik takoj izključite.
- Ne postavljajte omrežnega napajalnika v ozek prostor, na primer med stene ali pohištvo.
- Pazite, da ne pride do kratkega stika med priključkom DC na omrežnem napajalniku ali priključkom za baterijo in kovinskim predmetom. S tem bi povzročili okvaro.
- Tudi če videokamero izklopite, jo bo omrežni napajalnik še naprej napajal, če je priključen v omrežno vtičnico.

Korak 3: Vkllop videokamere in nastavitvev datuma in ure

Ko prvič uporabite videokamero, nastavite datum in uro. Če tega ne storite, se bo ob vsakem vklopu kamere ali obratu stikala POWER prikazal zaslon [CLOCK SET].

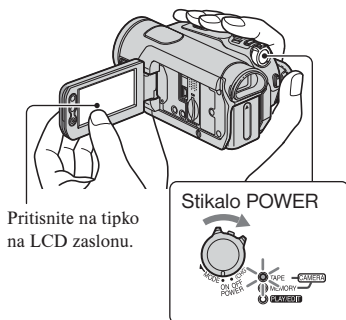

Pritisnite na tipko na LCD zaslonu.

Stikalo POWER

- 1** Med pritiskanjem na zeleno tipko na sredini, obračajte stikalo POWER v smeri puščice, dokler se ne vklopi ustrezna lučka. **CAMERA-TAPE:** Za snemanje na kaseto. **CAMERA-MEMORY:** Za snemanje na »Memory Stick Duo«. **PLAY/EDIT:** Za predvajanje in urejanje slik. Prikaže se zaslon [CLOCK SET].

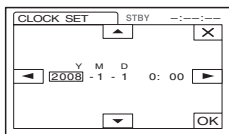

- 2** S puščicama / nastavite leto [Y]. Nastavite lahko katerokoli letnico, vse do 2079.

- 3** S puščico se premaknite na [M] (mesec), za nastavitvev pa uporabite puščici / .

- 4** S puščico se premaknite na [D] (dan), nato nastavitvev pa uporabite puščici / . Ponovite ponovite za uro in minute.

- 5** Prepričajte se, da je nastavitvev datuma in ure pravilna, nato pritisnite na . Ura začne teči.

Izklop videokamere

Premaknite stikalo POWER navzgor na OFF(CHG).

Ponastavitev datuma in ure

Želeni datum in uro lahko nastavite tako, da pritisnete na → / → [CLOCK SET] (str. 40).

Opombe

- Če videokamere približno 3 mesece ne uporabljate, se bo vgrajena litijeva akumulatorska baterija izpraznila in nastavitvev datuma in ure se bo izbrisala. V tem primeru napolnite baterijo in ponovno nastavite datum in uro (str. 100).
- Ob nakupu videokamere je le-ta nastavljena tako, da se samodejno izklopi, če je približno 5 minut ne uporabljate ([A.SHUT OFF]; str. 62).

Nasveti

- Med snemanjem se datum in uro ne prikazeta, a se samodejno posnameta na disk. Lahko ju prikazete med predvajanjem (glej stran 49, [DATA CODE]). (Med delovanjem funkcije Easy Handycam lahko nastavite samo [DATE/TIME]).
- Ko nastavite stikalo POWER na CAMERA-TAPE ali CAMERA-MEMORY, se pokrov objektivna samodejno odpre.

- Če tipke na zaslonu na dotik ne delujejo pravilno, nastavite LCD zaslon ([CALIBRATION], str. 99).

Sprememba nastavitve jezika

Jezik za prikaz na zaslonu lahko spremenite.

Pritisnite na **[MENU]** → **[MENU]** →  (TIME/LANGU.) → **[LANGUAGE]**, in izberite želeni jezik.

Korak 4: Izvedba nastavitve pred snemanjem

Nastavitev LCD zaslona

Odprite LCD zaslon za 90 stopinj od kamere (①), nato pa nastavite kot, ki vam med snemanjem in predvajanjem najbolj ustreza (②).

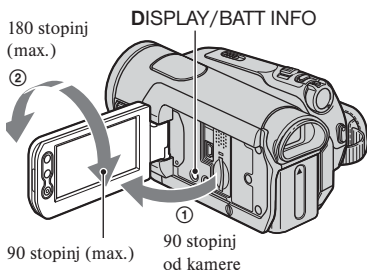

Izklop osvetlitve LCD zaslona in varčevanje z baterijo

Pritisnite in nekaj sekund držite tipko DISPLAY/BATT INFO, da se prikaže oznaka \square_{OFF} .

Ta nastavitev je pripravna, kadar želite uporabiti videokamero v močnejši svetlobi ali če želite varčevati z baterijo. Nastavitev ne vpliva na posneto sliko. Če želite osvetlitev LCD zaslona vklopiti, pritisnite in nekaj sekund držite tipko DISPLAY/BATT INFO, dokler oznaka \square_{OFF} ne izgine.

Opomba

- Pazite, da med odpiranjem ali nastavitvijo LCD zaslona nehotično ne pritisnete na tipke na okviru LCD zaslona.

Nasveti

- Če LCD zaslon zavrtite za 180 stopinj v smeri objektivna, ga lahko zaprete tako, da je LCD zaslon obrnjen navzven. Tako ga boste med predvajanjem lažje uporabljali.
- Glej [LCD/VF SET] - [LCD BRIGHT] (str. 59) o nastavitvi osvetlitve LCD zaslona.
- Z vsakim pritiskom na tipko DISP BATT/INFO se informacije prikažejo ali skrivajo.

Iskalo

Če zaprete LCD zaslon, si lahko slike ogledate tudi v iskalo. Z uporabo iskala boste varčevali z baterijo.

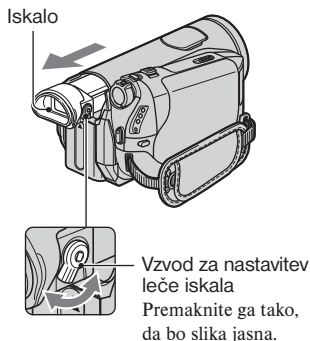

Nasvet

- Osvetlitev ozadja iskala lahko nastavite tako, da izberete [LCD/VF SET] - [VF B.LIGHT] (str. 59).

Pašček

Zategnite pašček in pravilno držite kamero.

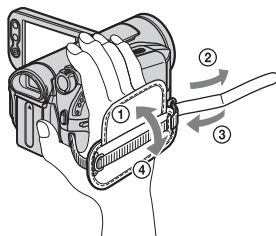

Korak 5: Vstavljanje kasete ali spominske ploščice »Memory Stick Duo«

Kaseta

Uporabljate lahko samo kasete mini DV
Mini DV (str. 92).

Opomba

- Čas snemanja je odvisen od postavke [RECORD MODE] (str. 58).

1 Premaknite stikalo OPEN/EJECT in odprite pokrov.

Stikalo OPEN/EJECT

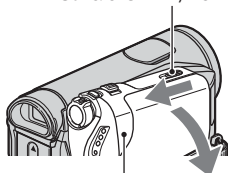

Pokrov

Prostor za kaseto se samodejno odpre.

2 Vstavite kaseto, z okencem obrnjenim navzven in pritisnite na tipko [PUSH].

Nežno pritisnite na sredino zadnje strani kasete.

Okence na kaseti

Prostor za kaseto

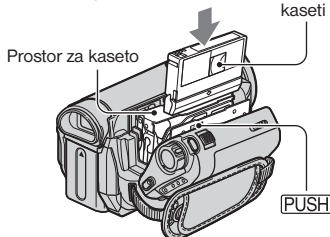

Prostor za kaseto se samodejno zapre.

3 Zaprite pokrov.

Izmet kasete

Odprite pokrov s postopkom v koraku 1 in odstranite kaseto.

Opomba

- Ne zapirajte ga na silo s tem, da pritisnete na del kjer piše [DO NOT PUSH] medtem ko se zapira. S tem lahko poškodujete kamero.

Spominska ploščica »Memory Stick Duo«

Uporabljate lahko spominsko ploščico »Memory Stick« s spodnjimi logotipi (str. 93):

- MEMORY STICK DUO »Memory Stick Duo«
- MEMORY STICK PRO DUO »Memory Stick PRO Duo«
- MEMORY STICK PRO-HG DUO »Memory Stick PRO-HG Duo«

Nasvet

- Število slik, ki jih lahko posnamete, je odvisno od kakovosti ali velikosti slike. Podrobnosti si oglejte na strani 50.

1 Odprite LCD zaslon.

2 Vstavite »Memory Stick Duo« v režo za »Memory Stick Duo« v pravi smeri, dokler ne klikne.

Korak 5: Vstavljanje kasete ali spominske ploščice »Memory Stick Duo« (nadaljevanje)

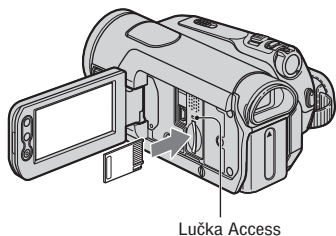

Izmet spominske ploščice »Memory Stick Duo«

Enkrat na rahlo pritisnite na »Memory Stick Duo« in jo izvlecite.

Opombe

- Če lučka Access sveti ali utripa, pomeni, da kamera bere/vpisuje podatke. V tem času ne tresite in ne udarjajte po kameri, ne izklaplajte je in ne odstranjujte spominske ploščice ali baterije. S tem bi poškodovali podatke o slikah.
- Če vstavite spominsko ploščico »Memory Stick Duo« na silo in v nepravi smeri, utegnete poškodovati spominsko ploščico, rezo ali slikovne podatke.
- Med vstavljanjem in odstranjevanjem spominske ploščice »Memory Stick Duo« pazite, da le-ta ne izskoči in pade na tla.



Enostavno snemanje/predvajanje (Easy Handycam)

Pri funkciji Easy Handycam videokamera samodejno izbere najboljšo možnost za večino nastavitev, kar vam prihrani natančnejše nastavitve. Velikost znakov na zaslonu se poveča, da so bolj vidni.

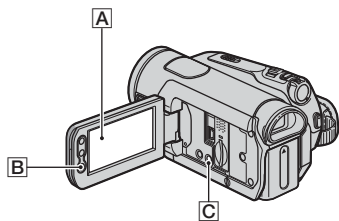

E Če je stikalo POWER nastavljeno na OFF (CHG), ga med pritiskanjem na zeleno tipko premaknite.

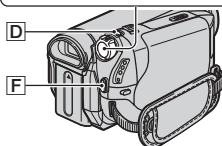

Filmi

1 Premaknite stikalo POWER **E** tako, da se vklopi lučka CAMERA-TAPE.



2 Pritisnite na EASY **C**.

EASY Na zaslonu **A** se prikaže EASY.



3 Pritisnite na tipko START/STOP **F** ali **B** in začnite snemati.

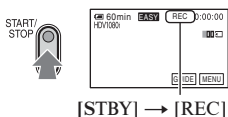

Za ustavitev snemanja ponovno pritisnite na tipko **F** ali **B**.

Fotografije

1 Premaknite stikalo POWER **E** tako, da se vklopi lučka CAMERA-MEMORY.



2 Pritisnite na EASY **C**.

EASY Na zaslonu **A** se prikaže EASY.



3 Pritisnite na tipko PHOTO **D** in snemajte*.

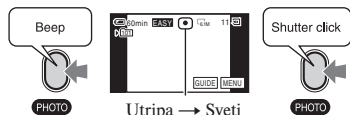

Pritisnite in na rahlo držite, da se nastavi ostrina.

Pritisnite do konca in začnite snemati.

* Fotografije se na »Memory Stick Duo« posnamejo v kakovosti [FINE].

Predvajanje filmov/fotografij

Premaknite stikalo POWER [E] tako, da se vklopi lučka PLAY-EDIT. Pritisnite na tipke na zaslону [A] na naslednji način.



Filmi

Pritisnite na [◀◀], nato pa na [▶▶], da se predvajanje začne.

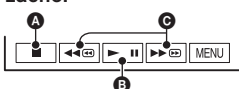

- A Stop
- B Preklapljanje med predvajanjem/začasno ustavitvijo
- C Hitro vrtenje nazaj/naprej

Fotografije

Pritisnite na [MEMORY] → [◀] / [▶] in izberite sliko.

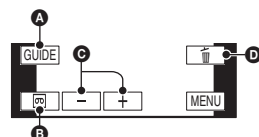

- A GUIDE (str. 31)
- B Predvajanje kasete
- C Predhodni/naslednji
- D Izbris (str. 70)

■ Prekljic funkcije Easy Handycam

Ponovno pritisnite na tipko EASY [C]. Oznaka [EASY] izgine z zaslona.

■ Nastavitve v meniju, ki jih lahko med uporabo funkcije Easy Handycam, spreminjate

Pritisnite na [MENU], da se prikažejo nastavitve, ki jih lahko spremenite. Podrobnosti o nastavitvah si oglejte na strani 40.

- Skoraj vse nastavitve se samodejno vrnejo na tovarniško nastavitve (str. 41).
- Med delovanjem funkcije Easy Handycam se oznaka [P-MENU] ne prikaže.
- Če želite slikam dodati učinke ali nastavitve, prekličite funkcijo Easy Handycam.

■ Tipke, ki med uporabo funkcije Easy Handycam niso na voljo

Med delovanjem funkcije Easy Handycam naslednje tipke/gumbi niso na voljo, ker se postavke nastavijo samodejno. Če poskusite uporabiti funkcije, ki niso na voljo, se prikaže napis [Invalid during Easy Handycam operation]

- Tipka [L] (osvetlitev ozadja) (str. 27)
- Pritisk in držanje tipke DISP/BATT INFO (str. 18)
- Gumb CAM CTRL (str. 26)
- Tipka MANUAL (str. 26)

Snemanje

Pokrov objektiv
Odpre se v skladu z nastavitvijo
stikala POWER.

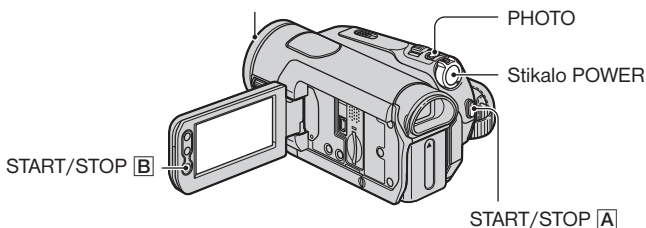

Snemanje filmov



Filmi se posnamejo na kaseto.

- 1 Premaknite stikalo POWER v smeri puščice, da se prižge lučka CAMERA-TAPE.

Če je stikalo POWER nastavljeno na OFF (CHG), ga med pritiskanjem na zeleno tipko premaknite.

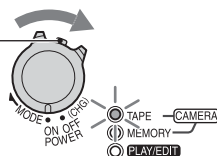

- 2 Pritisnite na tipko REC START/STOP [A] (ali [B]).

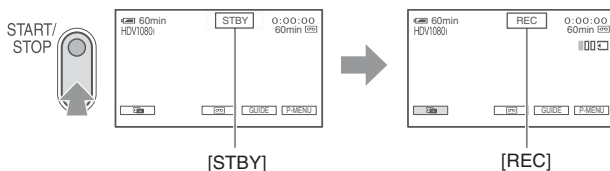

Za ustavev snemanja ponovno pritisnite na tipko REC START/STOP.

Nasvet

- Slike se po tovarniški nastavitvi posnamejo v formatu HDV (str. 58).

Snemanje visoko-kakovostnih fotografij med snemanjem na kaseto (Dual Rec)

Glej stran 25.

Snemanje (nadaljevanje)

Snemanje fotografij

Fotografije se posnamejo na »Memory Stick Duo«.

- 1** Premaknite stikalo POWER v smeri puščice, da zasveti lučka CAMERA-MEMORY.

Če je stikalo POWER nastavljeno na OFF(CHG), ga med pritiskanjem na zeleno tipko premaknite.

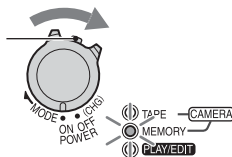

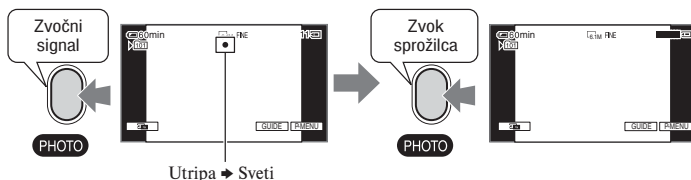

- 2** Pritisnite in rahlo držite tipko PHOTO, da nastavite ostrino, nato na tipko pritisnite do konca.



Zasliši se zvok sprožilca. Ko oznaka  izgine, pomeni, da je slika posneta.

Kako preveriti zadnji posnetek na »Memory Stick Duo«

Pritisnite na . Za izbris slike pritisnite na tipko  → [YES].

Nasvet

- Podrobnosti o kakovosti, velikosti slike in o številu slik, ki jih lahko posnamete, si oglejte na strani 50.

Zoomiranje

S pomočjo stikala »Zoom lever« ali tipka na okviru LCD zaslona lahko slike povečate za vse do 10x.

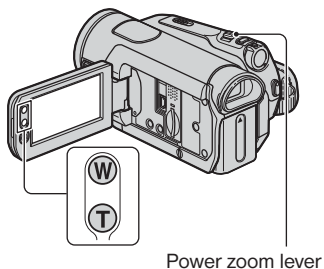

Širši zorni kot:
(široki kot)

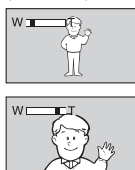

Bližnji pogled:
(telefoto)

Za počasno približevanje/oddaljevanje na rahlo premaknite stikalo »power zoom«. Za hitrejše zoomiranje pa ga premaknite dlje.

Opomba

- Držite prst na stikalu »Power zoom«. Če ga odstranite, se utegne posneti zvok delovanja.
- Hitrosti zoomiranja ne morete spremeniti s tipkami za zoomiranje pod LCD zaslonom.
- Najmanjša možna razdalja med videokamero in objektom med ohranitvijo ostrine je približno 1 cm za široki kot in približno 80 cm za telefoto.

Nasvet

- Če želite slike povečati za več kot 10x, lahko nastavite način [DIGITAL ZOOM] (str. 49).

Snemanje visoko kakovostnih fotografij med snemanjem na kaseto (Dual Rec)

Med snemanjem filma na disk lahko posnamete visoko ločljive slike na »Memory Stick Duo«.

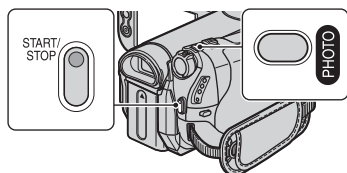

- 1 Pritisnite na tipko START/STOP in začnete snemati.
- 2 Do konca pritisnete na tipko PHOTO. Od začetka do konca snemanja lahko posnamete vse do 3 slike.



Oranžno obarvani kvadrati označujejo število posnetih fotografij. Ko posnamete fotografijo, se oznaka spremeni v oranžno.

- 3 Pritisnite na tipko START/STOP in zaključite s snemanjem. Ena za drugo se prikažejo shranjene fotografije in shranijo na »Memory Stick Duo«. Ko oznaka  izgine, je snemanje končano.

Opomba

- Ne odstranjujte spominske ploščice »Memory Stick Duo« pred koncem snemanja na kaseto in dokler fotografije niso shranjene.
- Med funkcijo Dual Rec uporaba bliskavice ni mogoča.

Nasvet

- V stanju pripravljenosti na snemanje lahko snemate fotografije enako, kot ko je stikalo POWER nastavljeno na CAMERA-MEMORY. Snemate lahko tudi z bliskavico.

Snemanje (nadaljevanje)

- Če je stikalo POWER nastavljeno na CAMERA-TAPE, se bodo fotografije posnele v velikosti 4,6M v formatu HDV, 3,4M (4:3) ali 4,6M (16:9) v formatu DV.

Ročno upravljanje nastavitve slike z gumbom CAM CTRL

Priročno je dodeliti vrtljivemu gumbu CAM CTRL pogosto uporabljene postavke menija.

Naslednji primer je postopek v primeru, da je dodeljena nastavev FOCUS(osnovna nastavev)

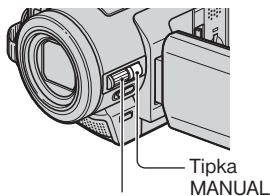

Vrtljivi gumb CAM CTRL

- ① Pritisnite tipko MANUAL za aktiviranje načina ročne nastavitve
Nastavitveni način se z vsakim pritiskom tipke MANUAL preklaplja med samodejnim in ročnim.
- ② Zavrtite gumb CAM CTRL za ročno nastavev ostrine.

Postavke menija, ki so lahko dodeljene

- FOCUS (str.46)
- EXPOSURE (str. 44)
- SHUTTR SPEED (str. 45)
- AE SHIFT (str. 46)
- WB SHIFT (str. 46)

Dodelitev postavk menija gumbu CAM CTRL

- ① Pritisnite in zadržite tipko MANUAL za nekaj sekund.
Prikaže se DIAL SET.

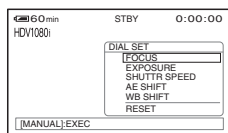

- ② Zavrtite gumb CAM CTRL in izberite zeleno postavko.
- ③ Pritisnite tipko MANUAL

Opombe

- Prejšnja nastavev postavke menija se bo obdržala tudi, če za tem nastavite drugo postavko. Če je EXPOSURE nastavljena po nastavitvi AE SHIFT, bo EXPOSURE prepisal AE SHIFT.
- Če v koraku 2 izberete RESET, se vse ročne nastavitve vrnejo na osnovno nastavev.

Nasveti

- Med predvajanjem lahko nastavlja glasnost z uporabo gumba CAM CTRL.
- Postavke menija lahko dodelite tudi z uporabo DIAL SET (str. 50)

Uporaba bliskavice

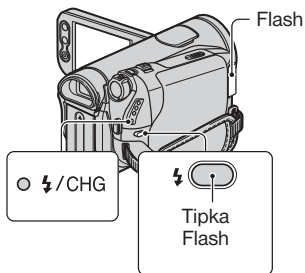

Pritiskajte na ⚡ (bliskavica) in izberite nastavev.

Prikazan ni noben indikator: samodejno se vključi, če ni dovolj svetlobe.



⚡ (vsiljena bliskavica): kamera vedno uporabi bliskavico, ne glede na svetlobo okolja.

⚡ (brez bliskavice): kamera snema brez bliskavice.

Opombe

- Priporočljiva razdalja objekta pri uporabi vgrajene bliskavice je 0,3 do 2,5 m.
- Pred uporabo bliskavice, odstranite prah z njene površine. Učinek bliskavice utegne biti manjši, če razbarvanje zaradi toplote ali prah ovirata luč.
- Lučka za polnjenje bliskavice utripa, kadar se bliskavica polni in sveti, ko je polnjenje zaključeno. (V [STBY] v načinu CAMERA-TAPE, traja dlje časa, da se bliskavica povsem napolni).
- Med snemanjem na kaseto bliskavice ni mogoče uporabljati.
- Če uporabljate bliskavico v svetlem prostoru, npr. med snemanjem objekta, osvetljenega od zadaj, bliskavica morda ne bo imela učinka.
- Če na videokamero pritrdite pretvorniško lečo (ni priložena) ali filter (ni priložen), se bliskavica ne sproži.

Nasvet

- Moč bliskavice lahko spremenite z nastavitvijo postavke [FLASH LEVEL] in lahko preprečite pojav rdečih oči, če v [FLASH SET] nastavite [REDEYE REDUC] (str. 47)

Snemanje v temi (NightShot)

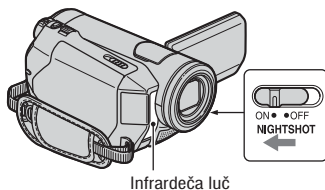

Nastavite stikalo NIGHTSHOT PLUS na ON. (Prikažeta se oznaka  in napis [»NIGHTSHOT PLUS«]).

Opombe

- Funkciji »NightShot plus« in »Super NightShot plus« uporabljata infrardečo svetlobo. Zato ne prekrivajte infrardeče luči s prsti ali drugimi predmeti in odstranite pretvorniško lečo (ni priložena).
- Če ima videokamera težave s samodejnim nastavljanjem ostrine, jo nastavite ročno ([FOCUS], str. 46).



- Ne uporabljajte funkcij NightShot plus in Super NightShot plus v svetlem prostoru, ker bi s tem utegnili povzročiti okvaro.

Nasvet

- Če želite posneti svetlejšo sliko, uporabite funkcijo Super NightShot plus (str. 48). Če želite posneti sliko, ki je bližja originalnim barvam, uporabite funkcijo Color Slow Shutter (str. 48).

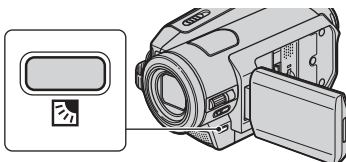
Nastavitev osvetlitve za predmete z osvetljenim ozadjem



Če želite nastaviti osvetlitev predmeta z osvetljenim ozadjem, pritisnite tipko  (osvetlitev ozadja), da se prikaže oznaka . Za preključitev te funkcije, ponovno pritisnite tipko  (osvetlitev ozadja).

Snemanje v zrcalnem načinu

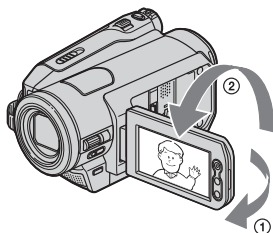

Odprite LCD zaslon pravokotno s kamero (①), nato ga zavrtite za 180 stopinj proti objektu (②).

Nasvet

- Na LCD zaslonu se prikaže zrcalna slika objekta, posneta slika pa bo obrnjena pravilno.

Predvajanje

Premaknite stikalo POWER v smeri puščice, da se prižge lučka PLAY/EDIT.

Če je stikalo POWER nastavljeno na OFF(CHG), ga med pritiskanjem na zeleno tipko premaknite.

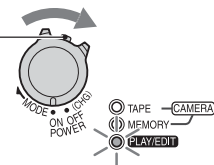

Predvajanje filmov

Pritisnite na , nato pa na  za začetek predvajanja.

S pritiskom lahko preklapljate med predvajanjem/zaačasno ustavitvijo*

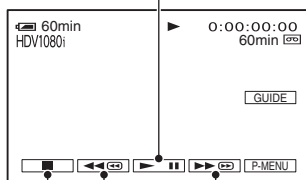

Hitro pomikanje nazaj/naprej
Stop**

* Predvajanje se samodejno ustavi, če je kamera dlje kot 3 minute začasno ustavljena (pause).

** Če vstavite »Memory Stick Duo« s posnetimi slikami in ne predvajate kasete, se namesto oznake MEMORY prikaže .

Nastavitev glasnosti

Z obračanjem gumba CAM CTRL ročno nastavite glasnost (str. 26).

Nasvet

• Glasnost lahko nastavljate tudi s pomočjo menija (str. 59).

Iskanje kadra med predvajanjem

Med predvajanjem pritisnite in držite tipko / (Picture Search) ali tipko / med hitrim vrtenjem traku naprej/nazaj (Skip Scan).

Nasvet

• Predvajate lahko v različnih načinih ([ VAR.SP.D PLAY]) (str. 56).

Predvajanje fotografij



Pritisnite na **MEMORY**.

Prikaže se zadnja posneta slike.

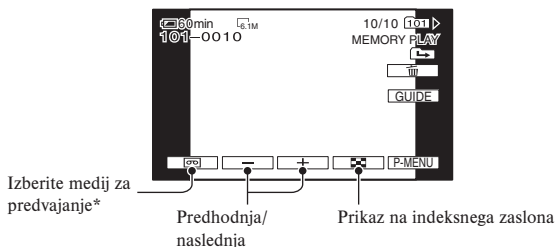

* Na zaslonu za predvajanje kasete se prikaže oznaka **MEMORY**.

Prikaz slik na »Memory Stick Duo« z indeksnim zaslonom

Pritisnite na **[]**. Če želite vklopiti način prikaza ene slike, pritisnite na eno od slik.

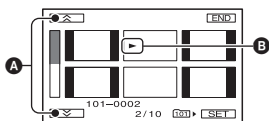

A Predhodnjih/naslednjih 6 slik

B Slika, ki se prikaže pred vklopom indeksnega zaslona.

Za ogled slik v drugih mapah pritisnite na **[]** → **SET** → **[PB FOLDER]**, izberite mapo s puščicama **▲/▼** in nato pritisnite na **OK** (str. 52).

Predvajanje (nadaljevanje)

Uporaba funkcije PB zoom

Slike lahko povečate od 1,1 do 5 krat (približno 1,5 do 5 krat pri fotografijah).

Povečavo lahko nastavite s stikalom 'power zoom' (2) ali tipkami 'zoom' (10) na okviru LCD zaslona.

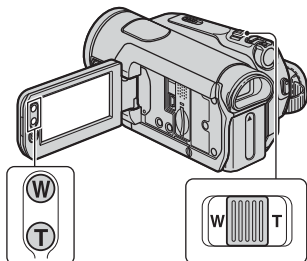

- 1 Predvajajte sliko, ki jo želite povečati.
- 2 Povečajte sliko s pomočjo tipke T (telefoto).
- 3 Pritisnite na zaslon na mestu, ki ga želite prikazati na sredini prikazanega okvira.
- 4 Nastavite povečavo s tipkama W (široki kot)/T (telefoto).

Za preklic pritisnite na [End].

Uporaba funkcij vodenja (USAGE GUIDE)

Želene zaslone za nastavljanje lahko izberete na enostaven način, s pomočjo funkcij vodenja (USAGE GUIDE).

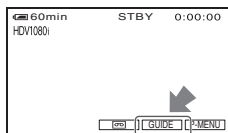

Videokamera ima 3 funkcije vodenja:

- SHOOT GUIDE:** Popelje vas do zaslonov za nastavitve, ki se nanašajo na snemanje.
- CONNECT GUIDE:** Priporoča primerno povezavo za vašo napravo. Podrobnosti si oglejte na strani 34.
- USEFUL GUIDE:** Popelje vas do zaslonov za nastavitve, ki se nanašajo na osnovne funkcije.
- DISP GUIDE:** Omogoča vam, da preverite pomen posameznih indikatorjev, prikazanih na LCD zaslonu. Podrobnosti si oglejte stran 111.

Nastavitve, ki med uporabo funkcije Easy Handycam niso mogoče



Med delovanjem funkcije Easy Handycam nekatere postavke niso na voljo. Če nastavitve, ki jo poskušate opraviti, ni na voljo, a jo še vedno želite opraviti, pritisnite na [SET], da se prikažejo navodila na zaslonu. Sledite navodilom in prekličite funkcijo Easy Handycam in nato izberite nastavitve.

Nasvet

- Če se postavka [SET] v koraku 3 ne prikaže, sledite navodilom na zaslonu.

1 Pritisnite na [GUIDE].

2 Izberite želeno postavko.

Npr. za izbiro nočnih kadrov
Pritisnite na [SHOOT GUIDE] →
[SELECT SCENE] /, da se
prikaže napis [To keep the mood of a
night view] (ohranitev vzdušja nočnega
kadra).

3 Pritisnite na [SET].

Prikaže se zeleni nastavitveni zaslon.
Opravite nastavitve v skladu z
namenom.

Iskanje začetne točke

Iskanje zadnjega kadra zadnjega posnetka (END SEARCH)

Funkcija [END SEARCH] ne bo delovala, če ste po snemanju kaseto izvlekli iz kamere.

Prepričajte se, da lučka CAMERA-TAPE sveti (str. 23).

Pritisnite na  → .

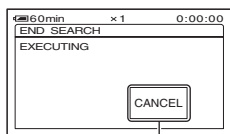

Za preklic funkcije, ponovno pritisnite na to mesto.

Predvaja se približno 5 sekund zadnjega kadra zadnjega posnetka in videokamera vzpostavi stanje pripravljenosti na mestu, kjer ste na zadnje ustavili snemanje.

Opomba

- Funkcija [END SEARCH] ne bo pravilno delovala, če se med posnetimi deli na traku nahaja presledek.

Nasvet

- Funkcijo [END SEARCH] lahko izberete tudi v meniju. Ko lučka PLAY/EDIT zasveti, izberite bližnjico za [END SEARCH] v osebnem meniju (str. 40).

Ogled zadnjih posnetih kadrov (Rec review)

Ogledate si lahko nekaj sekund posnetega kadra tik preden ste ustavili kaseto.

Prepričajte se, da lučka CAMERA-TAPE sveti (str. 23).

Pritisnite na  → .

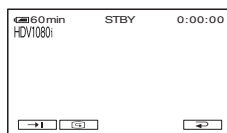

Predvaja se nekaj sekund zadnjega posnetega kadra. Nato videokamera vzpostavi stanje pripravljenosti.

Hitro iskanje zelenega kadra (Zero set memory)

Premaknite stikalo POWER zaporedoma tako, da zasveti lučka PLAY/EDIT in potem uporabite daljinski upravljalnik.

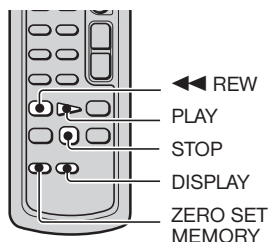

- 1 Med predvajanjem pritisnite na tipko **ZERO SET MEMORY** na daljinskem upravljalniku na tistem mestu, katerega želite kasneje najti. Števec traku se nastavi na »0:00:00« in na zaslonu se prikaže oznaka **+0←**.

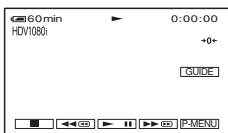

Če se števec traku ne prikaže, pritisnite na **DISPLAY**.

- 2 Ko želite ustaviti predvajanje, pritisnite na **STOP**.

- 3 Pritisnite na **◀◀REW.**

Kaseta se samodejno ustavi, ko števec doseže mesto »00:00:00«.

Števec traku se vrne na prikaz časovne kode in prikaz »zero set memory« izgine.

- 4 Pritisnite na **PLAY**.

Predvajanje se začne od mesta, kjer se na števcu prikaže »00:00:00«.

Preklic funkcije

Ponovno pritisnite na tipko **ZERO SET MEMORY**.

⚠ Opomba

- Med časovno kodo in števcem traku utegne biti nekajsekundna razlika.
- Funkcija »Zero set memory« ne bo pravilno delovala, če je med posnetimi deli na traku praznina.

Iskanje kadra po datumih snemanja (Date search)

Premaknite stikalo **POWER** zaporedoma tako, da zasveti lučka **PLAY/EDIT**.

Poiščete lahko mesto, kjer se datum snemanja spremeni.

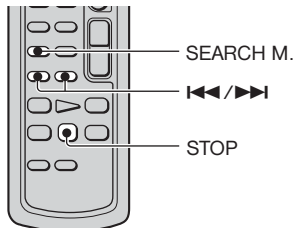

- 1 Pritisnite na tipko **SEARCH M.** na daljinskem upravljalniku.

- 2 S tipkama **◀◀ (predhodni)/▶▶ (naslednji)** izberite datum snemanja.

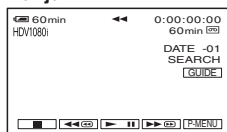

Preklic funkcije

Pritisnite na **STOP**.

⚠ Opomba

- Funkcija »Date search« na bo pravilno delovala, če se med posnetimi deli na kaseti nahaja presledek.

Predvajanje slik na televizorju

Načini priključitve in kakovost slike so odvisni od tega, kateri televizor ste priključili in katere priključke ste uporabili. Za napajanje uporabite priloženi omrežni napajalnik (str. 13).

Oglejte si navodila za uporabo naprave, ki jo želite priključiti.

Opombe

- Pred priključitvijo izvedite vse nastavitve menijev na kameri. Možno je, da TV ne bo pravilno spoznal video signala, če so nastavitve [VCR HDV/DV] ali [i.LINK CONV] bile spremenjene po tem, ko ste povezali TV in kamero s kablom i.Link.
- Posnetki narejeni formatu DV se predvajajo vedno v SD ločljivosti, ne glede na povezavo.
- Pri snemanju nastavite [X.V. COLOR] na [ON] za predvajanje posnetkov na TV-ju, ki je združljiv z x.v.Color (str. 50). Med predvajanjem bo morda potrebno izvesti nekatere nastavitve na TV-ju.

Priključki na videokameri

Odprite pokrov za priključke in priključite kabel.

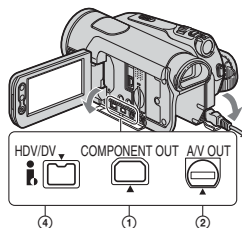

Dvignite spodnji del pokrova in premaknite v smeri puščice.

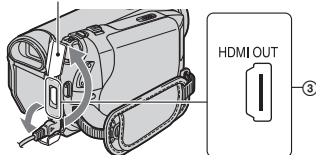

Izbira ustreznega načina priključitve (CNECT GUIDE)

Kamera vam pomaga izbrati ustrezen način priključitve vaše naprave. Nastavitev izhodnega signala kamere se potem izvede samodejno.

1 Pritisnite [GUIDE]

2 Pritisnite [CNECT GUIDE]

3 Priključite kamero na TV v skladu z navodili na LCD zaslonu.

Primer povezave na HD TV

- 1 Pritisnite [TV] → [HD TV]
- 2 Izberite TV vhodne priključke z / , in potrdite z [OK]
- 3 Preverite podrobnosti izhodne nastavitve in potrdite z [OK]
- 4 Priključite kamero na TV tako kot kaže slika na zaslonu. Pritisnite [HINT] in upoštevajte tudi opozorila o povezavi.
- 5 pritisnite [OK] - END

Nasvet

- Za vrnitev na prejšnje vprašanje pritisnite .

Predvajanje slike na televizorju

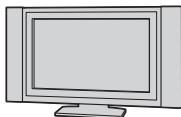

HD-High Definition (visoka definicija) slike

- Slika v formatu HDV se predvaja taka kot je (HD kakovost).
- Slika v formatu DV se predvaja taka kot je (SD kakovost).

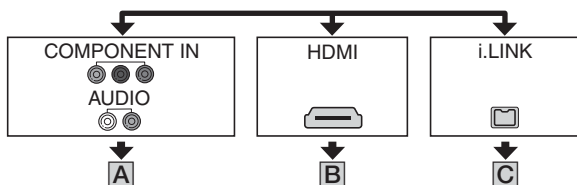

: smer signala, (): referenčne strani

Vrsta	Videokamera	Kabel	TV	Nastavitev menija
-------	-------------	-------	----	-------------------

A



Komponentni video kabel
(priložen)

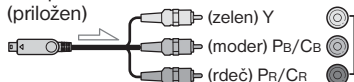

COMPONENT
VIDEO IN

(STANDARD
SET)

[VCR HDV/DV] →
[AUTO] (57)
[COMPONENT] →
[1080i/576i] (60)



A/V priključni kabel
(priložen)

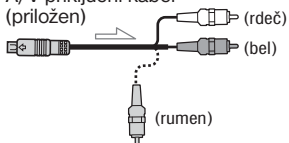

AUDIO

- A/V priključni kabel je potreben tudi za oddajanje avdio signalov. Priključite bele in rdeče priključke A/V priključnega kabla v avdio vhod na televizorju.

Predvajanje slik na televizorju (nadaljevanje)

 :smer signala, () :referenčne strani

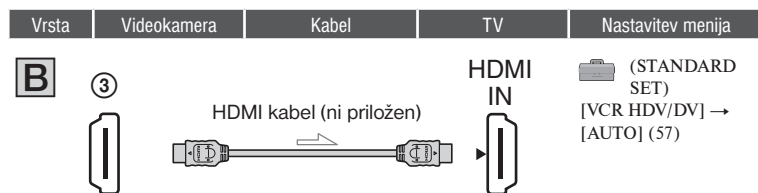

• Uporabite HDMI kabel z logotipom HDMI.

- Slike v formatu HDV ne potujejo iz priključka HDMI OUT, če so signali zaščiteni pred presnemavanjem.
- Kamera ne more oddajati slik formata DV, ki potujejo v videokamero prek kabla i.LINK (str. 68).
- Vaš TV morda ne bo pravilno deloval (npr. ne bo oddajal zvoka ali slike). Ne povežite priključka HDMI OUT na videokameri s priključkom HDMI OUT na zunanji napravi s kablom HDMI. S tem bi utegnili povzročiti okvaro.

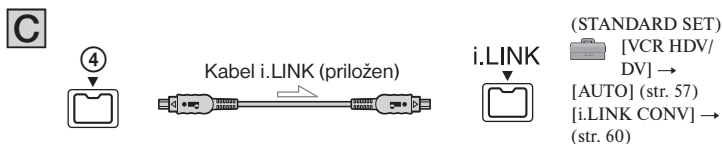

- Vaš TV mora imeti priključek i.LINK, združljiv s HDV1080i. Podrobnosti si oglejte v tehničnih podatkih vašega televizorja.
- Če vaš TV ni združljiv s HDV1080i, priključite videokamero in TV s priloženim komponentnim video kablom in z A/V priključnim kablom, kot kaže slika **A**.
- TV mora biti nastavljen tako, da zazna priključeno videokamero. Glejte navodila za uporabo vašega televizorja.

Priključitev v 16:9 (široki) ali 4:3 TV

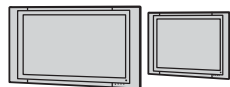

SD-Standard definition(standardna definicija) slike

- Slika v formatu HDV se pretvori v DV format(SD kakovost slike) in se predvaja.
- Slika v formatu DV se predvaja taka kot je (SD kakovost).

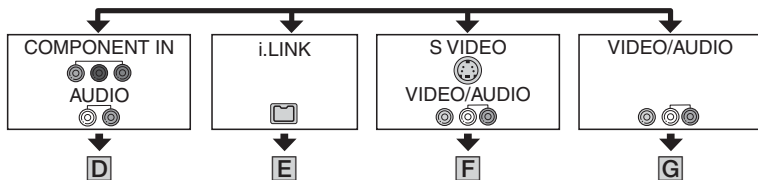

Nastavitev formata zaslona v skladu s priključenim televizorjem (16:9/4:3)

Spremenite nastavitev [TV TYPE] v skladu s televizorjem (str. 60).

Opomba

- Če predvajate kaseto, posneto v formatu DV na 4:3 TV, ki ni združljiv s signalom 16:9, za snemanje slik nastavite **WIDE SELECT** na videokameri na [4:3] (str. 58).

 :smer signala, ():referenčne strani

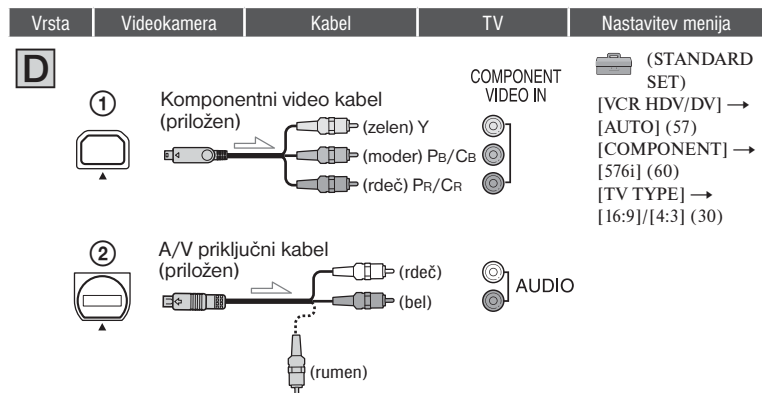

- A/V priključni kabel je potreben tudi za oddajanje avdio signalov. Priključite bele in rdeče priključke A/V priključnega kabla v avdio vhod na televizorju.

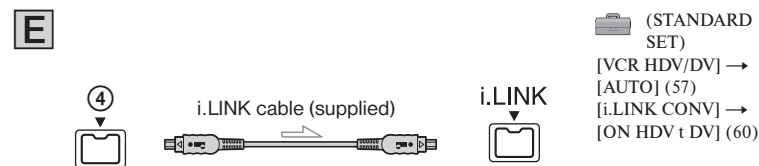

- TV mora biti nastavljen tako, da zazna priključeno videokamero. Glejte navodila za uporabo vašega televizorja.

Predvajanje slik na televizorju (nadaljevanje)

 :smer signala, ():referenčne strani

Vrsta	Videokamera	Kabel	TV	Nastavitev menija
-------	-------------	-------	----	-------------------

F

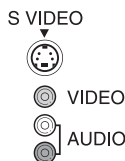
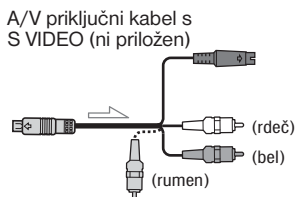

 (STANDARD SET)
[VCR HDV/DV] →
[AUTO] (57)
[TV TYPE] →
[16:9]/[4:3] (60)

- Če priključite samo vtič S VIDEO (S VIDEO kanal), kamera ne bo oddajala avdio signalov. Za oddajanje avdio signalov, s kablom S VIDEO povežite beli in rdeči vtič na A/V priključnem kablju za avdio vhod na televizorju.
- Ta povezava ustvari višjo ločljivost slik v primerjavi z A/V priključnim kablom (vrsta **G**).

G

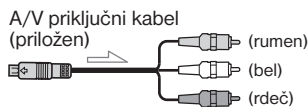

 (STANDARD SET)
[VCR HDV/DV] →
[AUTO] (57)
[TV TYPE] →
[16:9]/[4:3] (60)

Če je televizor priključen v videorekorder

Izberite način priključitve na strani 61 v skladu z vhodnim priključkom na videorekorderju. Z A/V priključnim kablom priključite videokamero v vhod LINE IN na videorekorderju. Nastavite izbirnik vhoda na videorekorderju na LINE (VIDEO 1, VIDEO 2, itd.)

Če je vaš televizor mono (Če ima vaš televizor samo en avdio vhod)

Priključite rumeni vtič A/V priključnega kabla v video vhod in beli ali rdeči vtič v avdio vhod na televizorju ali videorekorderju. Če želite predvajati zvok v načinu mono, uporabite priključni kabel.

Če ima vaš televizor/videorekorder 21-polni adapter (EUROCONNECTOR)

Uporabite 21-polni adapter (ni priložen) za predvajanje slik.

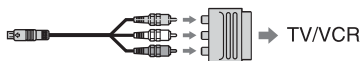

Nekaj o standardu »PhotoTV HD«

Videokamera je združljiva s standardom »PhotoTV HD«, ki omogoča zelo natančen prikaz nežnih struktur in barv, kot pri fotografiji. Če s HDMI kablom* ali komponentnim video kablom** priključite Sonyjevo napravo, združljivo s standardom »PhotoTV HD«, boste lahko uživali v mnogih novih fotografijah v osupljivi kakovosti 'full HD'.

* Med prikazovanjem fotografij bo TV samodejno preklopil na ustrezen način.

** Potrebna bo nastavitve televizorja.

Nasveti

- Priključek HDMI OUT je vmesnik za pošiljanje video in avdio signalov. Povezava HDMI OUT z zunanjo napravo ustvari visoke kakovosti slike in digitalen zvok.
- Če želite videokamero priključiti v televizor z več kot eno vrsto kablov, da bo priključek, ki ni i.LINK, oddajal slike, je zaporedje prednosti izhodnih signalov naslednje:
HDMI → komponentni video → S VIDEO
→ avdio/video
- Podrobnosti o povezavi i.LINK si oglejte na strani 96.

Uporaba postavk v meniju

- 1** Večkrat premaknite stikalo POWER navzdol tako, da zasveti ustrezna lučka.

Lučka (CAMERA-TAPE):  nastavitve za snemanje na kaseto.

Lučka (CAMERA-MEMORY):  nastavitve za snemanje na »Memory Stick Duo«.

Lučka (PLAY/EDIT): nastavitve za predvajanje/urejanje.

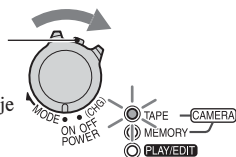

- 2** Pritisnite na LCD zaslon in izberite postavko.

Postavke, ki niso na razpologo, so označene s sivo barvo.

■ Uporaba bližnjic v osebni meniju

V osebni meni lahko dodate bližnjice za pogosto uporabljene postavke.



Nasvet

- Osebni meni lahko po želji prilagajate (str. 59).

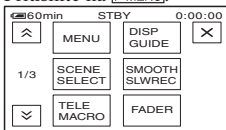
- ① Pritisnite na **P-MENU**.



- ② Pritisnite na zeleno postavko.

Če se zelena postavka ne prikaže na zaslonu, pritisčajte na / dokler se ne prikaže.



- ③ Izberite zeleno nastavitvev, nato pa pritisnite na **OK**.

■ Uporaba postavk v meniju

Postavke, ki niso dodane osebni meniju, lahko prilagodite.

- ① Pritisnite na **P-MENU** → **[MENU]**.

- ② Izberite zeleni meni.

S puščicama / izberite postavko, nato pritisnite na **OK**. (Postopek v koraku ③ je enak postopku v koraku ②).

- ③ Izberite zeleno postavko.

- ④ Nastavite postavko.

Pokončaninastavitvipritisnite na **OK** → **X** (close - zapri), da meni izgine z zaslona.

■ Uporaba postavk v meniju med delovanjem funkcije Easy Handycam

Med delovanjem funkcije Easy Handycam se oznaka **P-MENU** ne prikaže. Pritisnite MENU za prikaz zaslona menijev.

Postavke menija



Razpoložljivost postavk (●) v meniju je odvisna od položaja lučke na stikalu POWER. Med delovanjem funkcije Easy Handycam se nastavitve nastavi samodejno, kot kaže spodnji seznam.

Položaj lučke: TAPE MEMORY PLAY/EDIT Easy Handycam

Meni CAMERA SET (str. 43)

SCENE SELECT	●	●	–	AUTO
SPOT MTR.FCS	●	●	–	–
SPOT METER	●	●	–	–
EXPOSURE	●	●	–	AUTO
WHITE BAL.	●	●	–	AUTO
SHARPNESS	●	●	–	–
SHUTTR SPEED	●	●	–	AUTO
AUTOSLW SHTR	●	–	–	ON
AE SHIFT	●	●	–	OFF
CAMERA COLOR	●	●	–	–
WB SHIFT	●	●	–	OFF
SPOT FOCUS	●	●	–	AUTO
FOCUS	●	●	–	AUTO
TELE MACRO	●	●	–	OFF
PEAKING	●	●	–	OFF
FLASH SET	●	●	–	⚡*/OFF
SUPER NS	●	–	–	OFF
NS LIGHT	●	●	–	ON
COLOR SLOW S	●	●	–	OFF
ZEBRA	●	●	–	OFF
HISTOGRAM	●	●	–	OFF
SELF-TIMER	●	●	–	●*2
DIGITAL ZOOM	●	–	–	OFF
STEADYSHOT	●	●	–	ON
CONV.LENS	●	●	–	—*1
DIAL SET	●	●	–	–
X.V.COLOR	●	–	–	—*1









Meni MEMORY SET (str. 50)

STILL SET	–	●	●	FINE/●*1
 ALL ERASE	–	–	●	●
 FORMAT	–	●	●	–
FILE NO.	–	●	●	—*1
NEW FOLDER	–	●	●	–
REC FOLDER	–	●	●	—*1
PB FOLDER	–	–	●	—*1

Meni PICT.APPLI. (str. 53)

FADER	●	–	–	OFF
INT.REC-STL	–	●	–	OFF
SLIDE SHOW	–	–	●	–
D.EFFECT	●	–	●	OFF
PICT.EFFECT	●	–	●	OFF

Postavke menija (nadaljevanje)

Položaj lučke:	TAPE	MEMORY	PLAY/EDIT	Easy Handycam
SMTH SLW REC	●	–	–	–
PictBridge PRINT	–	–	●	–
USB SELECT	–	–	●	–
DEMO MODE	●	–	–	ON
 Meni EDIT/PLAY (str. 56)				
 VAR.SPD PB	–	–	●	–
 REC CTRL	–	–	●	–
END SEARCH	●	–	●	–
 Meni STANDARD SET (str. 57)				
VCR HDV/DV	–	–	●	AUTO
REC FORMAT	●	–	–	●*1
DV SET 	●	–	●	SP*1/16:9 WIDE*1/ J16b *1/ –*1
VOLUME	●	●	●	●*1*3
MIC LEVEL	●	–	–	AUTO
LCD/VF SET	●	●	●	–/NORMAL/–/ NORMAL
COMPONENT	●	●	●	1080i/576i*1
i.LINK CONV	●	–	●	OFF*1
TV TYPE	●	●	●	16:9*1
DISP GUIDE	●	●	●	●
STATUS CHECK	●	–	●	–
GUIDEFAME	●	●	–	OFF
CENTER MARKR	●	●	–	OFF
COLOR BAR	●	–	–	OFF
DATA CODE	–	–	●	●
 REMAINING	●	–	●	AUTO
REMOTE CTRL	●	●	●	ON
REC LAMP	●	●	–	ON
BEEP	●	●	●	●*1
DISP OUTPUT	●	●	●	LCD PANEL
MENU ROTATE	●	●	●	–
A.SHUT OFF	●	●	●	5min
CALIBRATION	–	–	●	–
QUICK REC  HDV1080i	●	–	–	OFF
 Meni TIME/LANGU. (str. 63)				
CLOCK SET	●	●	●	●*1
WORLD TIME	●	●	●	–*1
LANGUAGE	●	●	●	–*1

*1 Vrednost nastavitve pred vklopom funkcije Easy Handycam se ohrani.

*2 V načinu CAMERA-TAPE ni na voljo.

*3 Na voljo le v položaju POWER stikala na PLAY/EDIT

Meni CAMERA SET

Nastavitve videokamere v skladu s pogoji snemanja

Tovarniška nastavev je označena z oznako ►. Po izbiri postavk se prikažejo indikatorji v oklepajih.

Podrobnosti o izbranih postavkah si izberite na strani 40.

SCENE SELECT

S pomočjo možnosti SCENE SELECT bo snemanje slik učinkovito v različnih pogojih.

► **AUTO**

Izberite ta način, če ne želite uporabiti funkcije [SCENE SELECT].

TWILIGHT* (☾)

S tem načinom lahko posnamete oddaljene nočne kadre in ohranite temno vzdušje okolja.



TWILIT PORTRT (Twilight portrait) (☾)

Izberite za snemanje ljudi in ozadja z uporabo bliskavice, ko snemate fotografije.



CANDLE (🕯)

Izberite to možnost, če želite odbrzati zatemnjeno vzdušje kadra, osvetljenega s svečami.



SUNRSE SUNSET* (Sunrise & Sunset) (☀)

Izberite to možnost, če želite ustvariti vzdušje takih kadrov kot sta sončni vzhod in zahod.



FIREWORKS* (🎆)

Za snemanje ognjemeta.



LANDSCAPE* (🌄)

Izberite ta način, da boste jasno posneli oddaljene objekte. Poleg tega ta nastavev preprečuje nastavev ostrine kamere na steklo ali kovinsko mrežo v oknu, ki se utegne pojaviti med kamero in objektom.



PORTRAIT (Soft portrait - Način mehkega portreta) (👤)

Približa predmet in ustvarja mehko ozadje za predmete, kot so ljudje ali rože.



SPOTLIGHT (🎯)

Ta način preprečuje, da bi bili predmeti (na primer obrazi ljudi) na posnetku videti presvetli, ko jih snemamo pod močno lučjo.



BEACH** (🏖)

Za ljudi ali obraze na močni ali odsevajoči svetlobi, kot je na obali sredi poletja ali na smučišču.



SNOW** (❄)

Izberite to možnost za ustvarjanje svetlih slik bele pokrajine.



* Videokamera je nastavljena na ostritev samo oddaljenih objektov.

** Videokamera je nastvljena tako, da ne izostri bližnje objekte.

Opomba

- Če nastavite SCENE SELECT, se nastavitve SHUTTR SPEED in WHITE BAL. prekliče.

SPOT MTR.FCS (Spot Meter & Spot Focus)

Osvetlitev in ostrino slike lahko nastavite istočasno.

Uporabite lahko funkciji [SPOT METER] (str. 44) in [SPOT FOCUS] (str. 46) hkrati.

- 1 Pritisnite na mesto na zaslonu, katerega želite nastaviti in nastavite osvetlitev in ostrino.

Prikažeta se simbola  in .

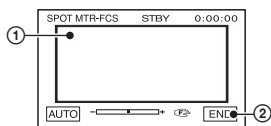

- 2 Pritisnite na [END].

Za vrnitev nastavitve na samodejno nastavitve osvetlitve, pritisnite na [AUTO] → [END].

Opomba

- Če nastavite funkcijo [SPOT MTR.FCS], se funkciji [EXPOSURE] in [FOCUS] samodejno nastavitva na [MANUAL].

SPOT METER (Flexible spot meter)

Osvetlitev objekta lahko nastavite, tako da se posname z ustrežno svetlobo, tudi če je kontrast med objektom in ozadjem zelo velik (na primer, če je objekt na odru osvetljen z reflektorji).

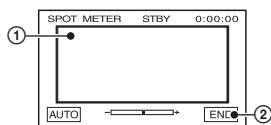

- 1 Pritisnite na mesto, kjer želite na zaslonu nastaviti osvetlitev.

Prikaže se .

- 2 Pritisnite na [END].

Za vrnitev nastavitve na samodejno nastavitve osvetlitve, pritisnite na [AUTO] → [END].

Opomba

- Če nastavite [SPOT METER], se [EXPOSURE] samodejno nastavi na [MANUAL].

EXPOSURE (osvetlitev)

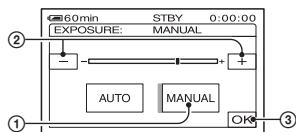

Ta funkcija vam omogoča, da ročno nastavite najboljšo osvetlitev slike.

Nastavite osvetlitev, ko je objekt presvetel ali pretemen.



- 1 Pritisnite na [MANUAL].

Prikaže se .

- 2 Nastavite osvetlitev s pritiskanjem na  / .

- 3 Pritisnite na [OK].

Za vrnitev nastavitve na samodejno nastavitve osvetlitve, pritisnite na [AUTO] → [OK].

Nasvet

- Nastavitve lahko nastavljate tudi ročno s pomočjo gumba CAM CTRL (str. 26)

WHITE BAL. (white balance - razmerje beline)

Razmerje barv lahko nastavite v skladu z osvetlitvijo prostora.

► AUTO

Razmerje beline se nastavi samodejno.

OUTDOOR (☀️)

Razmerje beline se nastavi ustrezno za snemanje:

- na prostem,
- nočnih kadrov, neonskih napisov in ognjemeta,
- sončni zahod/vzhod,
- ali pod fluorescentno lučjo.

INDOOR (🏠)

Razmerje beline se nastavi ustrezno za snemanje v naslednjih pogojih:

- v prostoru,
- na zabavah ali v studiu, kjer se pogoji osvetlitve hitro spreminjajo,
- pod video lučmi v studiu.

ONE PUSH (📷)

Razmerje beline se nastavi v skladu z ambientno svetlobo.

- 1 Pritisnite na [ONE PUSH].
- 2 Pod istimi pogoji, v kakršnih boste kasneje snemali objekt, uokvirite beli objekt, npr. list papirja, tako da prekriva ves zaslon.
- 3 Pritisnite na [📷].
Oznaka 📷 hitro utripa. Ko se razmerje beline nastavi in shrani v pomnilniku, oznaka preneha utripati.

🔗 Opombe

- Pod belimi fluorescentnimi lučmi nastavite [WHITE BAL.] na [AUTO] ali [ONE PUSH].
- Če izberete [ONE PUSH], zajemajte bel objekt, medtem ko oznaka 📷 hitro utripa.
- Če oznaka 📷 počasi utripa, funkcije [ONE PUSH] ni mogoče nastaviti.
- Če ste izbrali [ONE PUSH] in oznaka 📷 po pritisku na tipko [OK] še naprej utripa, nastavite [WHITE BAL.] na [AUTO].
- Če nastavite WHITE BALANCE, se SCENE SELECT vrne na AUTO.

💡 Nasveta

- Če ste pri izbrani postavki [AUTO] zamenjali baterijo ali če ste prinesli kamero iz hiše na prosto, medtem ko uporabljate določeno osvetlitev, izberite [AUTO] in usmerite videokamero proti bližnjemu belemu objektu za približno 10 sekund, da bo nastavitve barvnega razmerja boljše.
- Če ste nastavili razmerje beline s funkcijo [ONE PUSH] in spremenite nastavitve za [SCENE SEL.] ali prinesete kamero s prostega v hišo ali obratno, ponovite postopek [ONE PUSH] in ponovno nastavite razmerje beline.

SHARPNESS (ostrina)

Ostrino obrisov slike lahko nastavite s tipkama [−]/[+]. Če spremenite ostrino s tovarniške nastavitve na drugo, se prikaže oznaka [F].



SHUTTR SPEED

Ročno lahko nastavite hitrost zaklopa glede na vaše zahteve. Glede na hitrost zaklopa lahko naredite tako, da objekt izgleda nepremičen ali pa ima poudarjeno gibanje.

► AUTO

Izberite za samodejno nastavitve hitrosti zaklopa.

MANUAL (S)

Nastavite hitrost zaklopa z uporabo [−]/[+].

Izirate lahko med hitrostmi zaklopa med 1/3 in 1/10000 sekunde, ko je kamera v načinu CAMERA-TAPE in med 1/3 in 1/425 sekunde, ko je kamera v načinu CAMERA-MEMORY.



Meni CAMERA SET (nadaljevanje)

Opombe

- Ko je hitrost zaklopa med 1/600 in 1/10000 s, ni možno posneti fotografij.
- Na primer, če izberete 1/100 s, se na zaslonu prikaže [100].
- Pri dolgem času zaklopa se lahko izgubi ostrina. Ostrino nastavite ročno in uporabite stojalo.
- Ko snemate pri fluorescentnih in podobnih lučeh, se lahko na sliki pojavijo vodoravne črte v odvisnosti od časa zaklopa.



Nasvet

- Nastavitev lahko nastavljate tudi ročno s pomočjo gumba CAM CTRL (str. 26)



AUTOSLW SHTR (Auto Slow Shutter)

Če nastavite [AUTOSLW SHTR] na [ON], se bo hitrost zaklopa v temnih prostorih upočasnila na 1/25.



AE SHIFT

Osvetlitev lahko nastavite s tipkama  (temno)/ (svetlo). Če je za [AF SHIFT] izbrana katerakoli druga nastavev in ne tovarniška, se prikažeta oznaka **AS** in vrednost nastavitve.

Nasvet



- Pritisnite na , če je objekt bel ali če je osvetlitev močna in na , če je objekt črn ali če je svetloba slaba.
- Če je [EXPOSURE] nastavljen na [AUTO], lahko samodejni nivo osvetlitve nastavite na svetlejšega ali temnejšega.
- Nastavitev lahko izvedete tudi ročno, z gumbom CAM CTRL (str. 26).

CAMERA COLOR

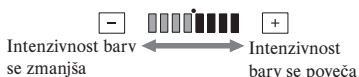
Intenzivnost barv lahko nastavite s tipkama /. Če je za [CAMERA COLOR] izbrana katerakoli druga nastavev in ne tovarniška, se prikaže oznaka .



WB SHIFT (White Balance Shift)

Razmerje beline lahko po želji nastavite s tipkama /. Če je za [WB SHIFT] izbrana katerakoli druga nastavev in ne tovarniška, se prikažeta oznaka **WS** in vrednost nastavitve.

Nasvet

- Če je razmerje beline nastavljen na nižjo vrednost, bo slika modrikasta in če jo nastavite na previsoko vrednost, bo rdečkasta.
- Nastavitev lahko izvedete tudi ročno, z gumbom CAM CTRL (str. 26).

SPOT FOCUS

- Ta funkcija vam omogoča, da izberete in nastavite goriščno točko in jo usmerite v objekt, ki se ne nahaja v sredini zaslona.

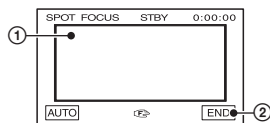

- 1 Pritisnite na objekt na zaslonu.
- 2 Pritisnite na [END].

Za samodejno nastavev ostrine v koraku 1 pritisnite na [AUTO] → [END].

Opomba

- Če nastavite [SPOT FOCUS], se [FOCUS] samodejno nastavi na [MANUAL].

FOCUS (ostrina)

Ostrino lahko nastavite tudi ročno. Izberite to možnost, kadar želite namenoma izostriti določen del objekta.



- 1 Pritisnite na (MANUAL).
Prikaže se
- 2 Pritiskajte na (če želite izostriti bližnji objekt)/ (če želite izostriti oddaljen objekt), dokler ne dosežete zelene ostrine. Če ostrine ni mogoče nastaviti bližje, se prikaže oznaka . Oznaka se prikaže, če ostrine ni mogoče nastaviti dlje.
- 3 Pritisnite na .

Za samodejno nastavitve ostrine, pritisnite na [AUTO] → .

Opomba

- Najmanjša razdalja med videokamero in objektom, ki je potrebna za izostritev slike, je približno 1 cm za široki kot in približno 80 cm za telefoto.

Nasvet

- Objekt je lažje izostriti, če premaknete stikalo „power zoom“ proti T (telephoto) za nastavitve ostrine in nato proti W (wide angle – široki kot) za nastavitve zooma za snemanje. Če želite ustvariti posnetek objekta od blizu, premaknite stikalo „power zoom“ proti W (wide angle – široki kot), da sliko povsem povečate, nato nastavite ostrino.
- Nastavitve lahko izvedete tudi ročno, z gumbom CAM CTRL (str. 26).

TELE MACRO

Ta možnost je namenjena snemanju majhnih objektov, kot so rože in insekti. Ker lahko snemate slike približanih predmetov iz razdalje, slike ne bo motila senca in objekt bo jasno izstopal. Če nastavite [TELE MACRO] na [ON] , se zoom (str. 25) samodejno premakne na zgornjo stran T (telefoto) in omogoči snemanje objektov vse do 45 cm.



Za preklcik pritisnite na OFF ali zoomirajte na široki kot (stran W).

Opomba

- Če snemate oddaljeni objekt, ga bo morda težko izostriti in nastavitve ostrine utegne trajati dlje časa.
- Če se ostrina težko nastavi samodejno, jo nastavite ročno (FOCUS) (str. 46).

PEAKING

Obris objekta na zaslonu se poudari in poenostavi nastavitve ostrine. Barvo obrisa lahko med uporabo funkcije »Peaking« nastavite. Če spremenite tovarniško nastavitve, se bo na zaslonu prikazal simbol .

■ OFF

Funkcija ni nastavljena.

WHITE

Obris je bele barve.

RED

Obris je rdeče barve.

YELLOW

Obris je rumene barve.

Nasvet

- Obris se ne posanem na kaseto.

FLASH SET

■ FLASH LEVEL (nivo bliskavice)

HIGH (⚡+)

Stopnja bliskavice je visoka.

► NORMAL (⚡)

LOW (⚡-)

Stopnja bliskavice je nižja.

Meni CAMERA SET (nadaljevanje)

■ REDEYE REDUC (zmanjšanje pojava rdečih oči)

Pojav rdečih oči lahko zmanjšate tako, da vklopite bliskavico pred snemanjem.

Nastavite [REDEYE REDUC] na [ON], večkrat pritisnite na  (bliskavica) (str. 26) in izberite nastavev.

 (Auto redevye reduction): če osvetlitev ni zadostna, se bliskavica samodejno sproži še pred snemanjem.



 (Forced redevye reduction): bliskavica se vedno vklopi in sproži še pred snemanjem.



 (No flash): videokamera snema brez uporabe bliskavice.

Opomba

- V določenih pogojih bliskavica za zmanjševanje pojava rdečih oči ne bo imela učinka.

SUPER NS (Super NightShot)

Če nastavite [SUPER NS] na [ON], medtem ko je tudi stikalo NIGHTSHOT (str. 27) nastavljeno na ON, se bo slika posnela z občutljivostjo, ki je največ 16 krat večja od občutljivosti posnetka v načinu NightShot. Na zaslonu se prikažeta oznaka  in napis »SUPER NIGHTSHOT«.

Če se želite vrniti na običajno nastavev, nastavite [SUPER NS] na [OFF] ali nastavite stikalo NIGHTSHOT na OFF.

Opombe

- Ne uporabljajte funkcije NightShot/[SUPER NS] v svetlih prostorih. S tem bi utegnili povzročiti okvaro.
- Ne prekrivajte infrardeče luči s prsti ali drugimi predmeti (str. 106).
- Če je priključena, odstranite pretvorniško lečo (ni priložena).
- Če videokamera težko samodejno nastavi ostrino, jo nastavite ročno (str. 46).

- Hitrost zaklopa videokamere se spremeni v skladu z osvetlitvijo. Gibanje slike utegne biti v tem času počasnejše.

NS LIGHT (NightShot Light)

Če za snemanje uporabljate funkcijo NightShot (str. 27) ali [SUPER NS] (str. 48), lahko snemate jasnejše slike, če funkcijo (N.S.LIGHT), ki oddaja infrardečo svetlobo (ni vidna), nastavite na (ON) (tovarniška nastavev).

Opombe

- Ne prekrivajte infrardeče luči s prsti ali drugimi predmeti (str. 106).
- Odstranite pretvorniško lečo (ni priložena).
- Največja razdalja za snemanje z uporabo funkcije [N.S.LIGHT] je približno 3 m.

COLOR SLOW S (Color Slow Shutter)

Če nastavite [COLOR SLOW S] na [ON], lahko posnamete sliko, ki je bolj zvesta originalnim barvam.

Na zaslonu se prikažeta oznaka  in napis (COLOR SLOW SHUTTER).

Za preklic funkcije (COLOR SLOW S), pritisnite na (OFF).

Opombe

- Če videokamera težko samodejno nastavi ostrino, jo nastavite ročno (str. 46).
- Hitrost zaklopa videokamere se spremeni v skladu z osvetlitvijo. Gibanje slike utegne biti v tem času počasnejše.

ZEBRA

Ta način lahko uporabite za vodilo pri nastavljanju osvetlitve. Če spremenite tovarniško nastavev, se prikaže oznaka . Zebra vzorec se ne posname.

► OFF

Zebra vzorec se ne prikaže.

70

Zebra vzorec se prikaže, ko je nivo osvetlitve zaslona približno 70 IRE.

100

Zebrast vzorec se prikaže, ko je nivo osvetlitve zaslona približno 100 IRE ali več.

Opomba

- Deli zaslona, kjer je osvetlitev približno 100 IRE ali več, utegnejo biti preosvetljeni.

Nasvet

- IRE predstavlja osvetlitev zaslona.

HISTOGRAM

Če nastavite [HISTOGRAM] na [ON], se na zaslonu prikaže [HISTOGRAM] (graf, ki prikazuje razporeditev barvnih odtenkov v sliki). Ta postavka je uporabna, kadar želite nastaviti osvetlitev. Nastavitve lahko osvetlitev ali [AF SHIFT] tako, da preverite histogram. Le-ta se ne posname na kaseto ali na »Memory Stick Duo«.

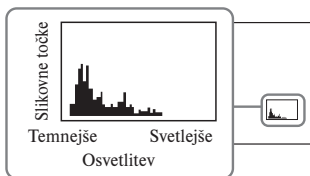

Nasvet

- Levo področje grafa prikazuje temnejša področja na sliki, medtem ko desno področje kaže svetlejša področja.

SELF-TIMER (samospožilec)

Samospožilec začne snemati po približno 10 sekundah.

Ko je [SELF-TIMER] nastavljen na [ON] in se prikaže oznaka , pritisnite na START/STOP za snemanje filmov ali na PHOTO za snemanje fotografij. Za preklic izštevanja pritisnite na [RESET].

Za preklic funkcije samospožilca, v koraku 1 izberite (OFF).

Nasvet

- Uporabite lahko tudi tipko PHOTO na daljinskem upravljalniku (str. 107).

DIGITAL ZOOM (digitalni zoom)

Izberete lahko najvišjo stopnjo zooma, v primeru, da želite med snemanjem na kaseto objekt približati za več kot 10 krat (tovarniška nastavitve). Kakovost slike se pri uporabi digitalnega zooma zmanjša.

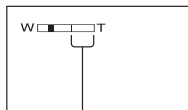

Desna stran merila zooma kaže digitalno cono zoomiranja.

Cona zoomiranja se prikaže, ko izberete stopnjo zooma.

OFF

Zoomiranje, vse do 10 kratno, se opravi optično.

20x

Zoomiranje, vse do 10 kratno, se opravi optično, po tem pa se zoomiranje, vse do 20 kratno, izvede digitalno.

STEADYSHOT

To funkcijo lahko izberete za kompenziranje tresenja kamere (tovarniška nastavitve je [ON]). Če uporabljate stojalo (ni priloženo) ali pretvorniško lečo (ni priložena), nastavite [STEADYSHOT] na [OFF] .

Meni CAMERA SET (nadaljevanje)

CONV. LENS

Če uporabljate dodatno pretvorniško lečo, uporabite to funkcijo za snemanje s pomočjo najboljše kompenzacije za tresenje za vsako od leč.

► OFF

Izberite to možnost, če pretvorniške leče ne uporabljate.

WIDE CONV. (B_{FW})

Izberite to možnost, če uporabljate širokokotno pretvorniško lečo (ni priložena).

TELE CONV. (B_{TR})

Izberite to možnost, če uporabljate tele pretvorniško lečo (ni priložena).

DIAL SET (HDR-HC7E)

Postavko, ki jo želite nastaviti, lahko dodelite gumbu CAM CTRL in jo z njegovo pomočjo nastavite ročno. Podrobnosti so na strani 26.

X.V.COLOR HDV1080i

Med snemanjem nastavite na ON za zjem širšega spektra barv.

Različne barve kot so barve rož ali morja se lahko reproducirajo bolj zvesto.

Opombe

- Nastavite X.V.COLOR na ON le, če boste posnetek predvajali na televizorju, ki je združljiv s standardom x.v.Color. Drugače nastavite na OFF (osnovna nastavev).
- Če se posnetek posnet s to funkcijo vključeno predvaja na televizorju, ki ni združljiv s standardom x.v.Color, lahko pride do nenatančne reprodukcije barv. X.V.COLOR ni mogoče nastaviti na ON ko:
 - snemate v formatu DV
 - je posnetek že posnet

Meni MEMORY SET

Nastavitve za »Memory Stick Duo«

Tovarniška nastavev je označena z oznako ►. Po izbiri postavk se prikažejo indikatorji v oklepajih.

Podrobnosti o izbranih postavkah si izberite na strani 40.

STILL SET

QUALITY

► FINE (FINE)

Izberite to možnost za snemanje fotografij z boljšo kakovostjo.

STANDARD (STD)

Izberite to možnost za snemanje fotografij z običajno kakovostjo.

Opomba

- Kakovost slike se med delovanjem funkcije Easy Handycam samodejno nastavi na [FINE].

IMAGE SIZE

► 6.1M (L_{6.1M})

Slike se jasno posnamejo.

4.6M (L_{4.6M})

Slike se jasno posnamejo, v širokem razmerju 16:9.

3.1M (L_{3.1M})

Omogoča vam snemanje večih slik v relativno jasni kakovosti.

VGA (0.3M) (L_{VGA})

Omogoča snemanje maksimalnega števila slik.

Opomba

- Postavko  lahko nastavite samo, če je stikalo POWER nastavljeno na CAMERA-MEMORY.

Zmogljivost spominske ploščice »Memory Stick Duo« (MB) in število slik, ki jih lahko posnamete

Če je stikalo POWER nastavljeno na CAMERA-MEMORY

	6.1M 2848 × 2136 ┌6.1M	4.6M 2848 × 1602 ┌4.6M	3.1M 2048 × 1536 ┌3.1M	VGA 640 × 480 ┌VGA
128MB	41 98	55 130	80 185	780 1970
256MB	75 175	95 235	140 335	1400 3550
512MB	150 365	205 485	295 690	2900 7300
1GB	315 740	420 950	610 1400	6000 14500
2GB	630 1500	850 2000	1200 2850	12000 30000
4GB	1250 2950	1650 3950	2400 5600	23500 59500
8GB	2500 6000	3350 8000	4900 11000	48000 115000

Če je stikalo POWER nastavljeno na CAMERA-TAPE*

	4.6M 2848 × 1602 ┌4.6M	3.4M 2136 × 1602 ┌3.4M
128MB	55 130	74 170
256MB	95 235	130 305
512MB	205 485	275 630
1GB	420 950	560 1300
2GB	850 2000	1100 2600
4GB	1650 3950	2250 5200
8GB	3350 8000	4500 10000

* Postavka [IMAGE SIZE] se nastavi na [4.6M] v formatu HDV ali formatu DV (16:9) in [3.4M] v formatu DV (4:3).

Če je stikalo POWER nastavljeno na PLAY/EDIT*

	1.2M 1440 × 810 ┌1.2M	VGA 640 × 480 ┌VGA	0.2M 640 × 360 ┌0.2M
128MB	205 490	780 1970	980 1970
256MB	370 890	1400 3550	1750 3550
512MB	770 1800	2900 7300	3650 7300
1GB	1550 3750	6000 14500	7500 14500
2GB	3150 7500	12000 30000	15000 30000
4GB	6300 14500	23500 59500	29500 59500
8GB	12500 30000	48000 115000	60000 115000

* Postavka [IMAGE SIZE] se nastavi na [1.2M] v formatu HDV, na [0.2M] v formatu DV (16:9) in [VGA (0.3M)] v formatu DV (4:3).

Opombe

- Vse številke so merjene pri naslednjih nastavitvah:
Zgoraj: za kakovost slike se izbere [FINE].
Spodaj: za kakovost slike se izbere [STANDARD].
- Pri uporabi »Memory Stick Duo« podjetja Sony. Število slik, ki jih lahko posnamete je odvisno od pogojev snemanja.
- Edinstvena vrsta slikovnih točk Sonyjevega senzorja ClearVid CMOS in sistem slikovnega procesiranja (novi izpopolnjeni slikovni procesor) omogočata ločljivost slike enako opisanim velikostim.

Meni MEMORY SET (nadaljevanje)

ALL ERASE

Izbrišete lahko vse slike na spominski ploščici "Memory Stick Duo", ki niso zaščitene ali v izbrani mapi.

- 1 Izberite [ALL FILES] ali [CURRNT FOLDER].
[ALL FILES]: izbrišejo se vse slike na "Memory Stick Duo".
[CURRNT FOLDER]: izbrišejo se vse slike v izbrani mapi.
- 2 Dvakrat pritisnite na (YES) → .

Opombe

- Mapa se ne bo izbrisala, tudi če izbrišete vse slike v njej.
- Ne storite naslednjega, medtem ko je na zaslону prikazan napis ( Erasing all data...):
 - ne uporabljajte stikala POWER ali upravljalnih tipk,
 - odstranjujte spominske ploščice "Memory Stick Duo".

FORMAT

Nova spominska ploščica "Memory Stick Duo" je formatirana že v tovarni in ne zahteva ponovnega formatiranja.

Dvakrat pritisnite na (YES) → .
Formatiranje se zaključi in vse slike se izbrišejo.

Opombe

- Medtem, ko je prikazan napis ( Formatting...), ne storite sledečega:
 - ne uporabljajte stikala POWER ali upravljalnih tipk,
 - odstranjujte spominske ploščice "Memory Stick Duo".
- S formatiranjem se izbrišejo vsi podatki na spominski ploščici "Memory Stick Duo", vključno z zaščitnimi slikami in na novo ustvarjenimi mapami.

FILE NO.

► SERIES

Izberite to možnost za dodelitev številki datotekam v zaporedju, tudi če

spominsko ploščico "Memory Stick Duo" zamenjate z drugo. Številka datoteke se ponovno nastavi, če ustvarite novo mapo ali če snemalno mapo zamenjate z drugo.

RESET

Izberite to možnost, če želite, da se številka datoteke ponovno nastavi na 0001, vsakič, ko zamenjate spominsko ploščico.

NEW FOLDER



Ustvarite lahko novo mapo (102MSDCF do 999MSDCF) na spominski ploščici "Memory Stick Duo". Ko je mapa polna (shrani se največ 9999 slik), se samodejno ustvari nova mapa.

Pritisnite na [YES] → .

Opomba

- Ustvarjenih map ni mogoče izbrisati na tej videokameri. Morali boste formatirati "Memory Stick Duo" (str. 52) ali jih izbrisati s pomočjo računalnika.
- Število slik, ki jih je mogoče posneti na "Memory Stick Duo", se zmanjša, ko se število map na "Memory Stick Duo" poveča.

REC FOLDER (snemalna mapa)

S tipkama / izberite mapo, ki jo želite uporabiti za snemanje, nato pritisnite na .

Opomba

- Po tovarniški nastavitvi se slike shranijo v mapo 101MSDCF.
- Ko posnamete sliko v mapo, bo ista mapa določena za tovarniško nastavljenjo mapo za predvajanje.

PB FOLDER

S puščicama / izberite predvajalno mapo, nato pa pritisnite na .

Meni PICT.APPLI.

Posebni učinki na slikah in dodatne funkcije za snemanje/predvajanje

Tovarniška nastavev je označena z oznako ►. Po izbiri postavk se prikažejo indikatorji v oklepajih.

Podrobnosti o izbranih postavkah si izberite na strani 40.

FADER (počasno pojavljanje in izginevanje kadra)

Trenutno snemanim slikam lahko dodate naslednje učinke.

- 1 Izberite zeleni učinek v [STBY] (med počasnim približevanjem) ali [REC] (med počasnim izginevanjem), nato pritisnite na [OK].
- 2 Pritisnite na START/STOP. Indikator za funkcijo »fader« preneha utripati in izgine, ko je izginevanje/pojavljanje končano.

Za preklic funkcije pred začetkom delovanja, v koraku 1 pritisnite na (OFF). Ko pritisnete na tipko START/STOP, se nastavev preklіče.



WHITE FADER



BLACK FADER



MOSAIC FADER



MONOTONE

Pri funkciji »Fade-in« se slika postopoma spremeni iz črno-bele v barvno. Pri funkciji »Fade-out« se slika postopoma spremeni iz barvne v črno-belo.

INT.REC-STL (interval photo recording - fotosnemanje v intervalih)

Mirujoče slike lahko posnamete na »Memory Stick Duo« ob izbranem intervalu. Ta funkcija je uporabna za opazovanje premikanja oblakov ali sprememb dnevne svetlobe.

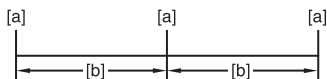

[a]: Čas snemanja

[b]: Interval

- 1 Pritisnite na [SET] → zeleni čas za interval (1,5 ali 10 minut) → [OK] → [ON] → [OK] → [X].
- 2 Močneje pritisnite na tipko PHOTO. Oznaka  preneha utripati in fotosnemanje v intervalih se začne. Za preklic funkcije fotosnemanja v intervalih [INT.REC-STL], v koraku 1 izberite [OFF].

SLIDE SHOW



Zaporedoma predvaja slike, shranjene na »Memory Stick Duo« ali v mapi.

- 1 Pritisnite na [SET] → [PB FOLDER].
- 2 Izberite [all] ali [T], nato pritisnite na [OK]. Če izberete [T], se bodo zaporedoma predvajale vse slike v trenutni predvajalni mapi, izbrani v [PB FOLDER] (str. 48).
- 3 Pritisnite na [REPEAT].
- 4 Izberite [ON] ali [OFF] in pritisnite na [OK]. Če želite ponoviti zaporedni prikaz slik, izberite [ON] (↺). Če želite, da se slike zaporedoma prikažejo le enkrat, izberite [OFF].
- 4 Pritisnite [END] → [START].

Za preklic funkcije [SLIDE SHOW] pritisnite na [END].



Za začasno ustavev pritisnite na [PAUSE].

Opomba

- Prvo sliko za zaporedni prikaz lahko izberete s tipkama / preden pritisnete na [START].

D. EFFECT (digitalni učinki)

Posnetkom lahko dodate digitalne učinke.

- 1 Pritisnite na zeleni učinek.
- 2 S tipkama / nastavite učinek, nato pritisnite na .

Učinek	Postavke, ki jih lahko nastavite
CINEMA	Nastavitev ni potrebna.
EFFECT*	Stopnja prosojnosti fotografije, katero želite dodati na film.
FLASH	Interval za predvajanje slik, eno za drugo (frame-by-frame)
TRAIL	Čas izginjanja slučajne slike.
OLD MOVIE	Nastavitev ni potrebna.

* Na voljo samo med snemanjem.

- 3 Pritisnite na .

Prikaže se oznaka .

Za preklíc funkcije (D.EFFECT), v koraku

► OFF

Videokamera ne uporabi nastavitve [D.EFFECT].

CINEMA EFECT

Slikam lahko dodate kinodvoransko vzdušje, tako da nastavite kakovost slike.

STILL

S pritiskom na tipko [STILL] lahko posnamete/predvajate film in ga dodate čez predhodno posneto fotografijo.



FLASH (flash motion)

Posnamete lahko film z učinkom serije fotografij (strobe effect).



TRAIL

Posnamete lahko sliko tako, da ostane slučajna slika, kot sled.

OLD MOVIE

Posnetkom lahko dodate vzdušje starega filma.

Opombe

- Med snemanjem slik na kaseto z načinom [CINEMA EFFECT] ni mogoče izbrati drugega digitalnega učinka.
- Učinki, ki ste jih dodali predvajanim slikam ne potujejo prek vmesnika  HDV/DV (i.LINK). Vmesik oddaja le originalne slike.
- Med uporabo funkcije [D.EFFECT] ne morete uporabiti tipke za ogled slik (Review) za fotografije na »Memory Stick Duo« .
- Če nastavite [CINEMA EFECT], se možnosti [SPOT METER] in [EXPOSURE] vrtneta na [AUTO].
- S pomočjo naprav, priključenih v videokamero, ne morete slikam dodajati posebnih učinkov.

Opomba

- Slike, katere ste uredili s posebnimi učinki, lahko shranite na »Memory Stick Duo« (str. 66) ali jih posnamete na drug videorekorder ali DVD/HDD snemalnik (str. 65).

PICT EFFECT (Picture effect - slikovni učinek)

Sliki lahko med snemanjem ali predvajanjem dodate posebne učinke. Prikaže se oznaka .

► OFF

Brez nastavitve (PICT. EFFECT).

SKINTONE*

Koža izgleda bolj gladka in privlačna.

NEG.ART



Barva in svetloba slike sta obrnjena.

SEPIA

Slika je rjavkasto črna.

B&W

Slika je enobarvna (črna in bela)

SOLARIZE



Slika je podobna ilustraciji z močnim kontrastom.

PASTEL*



Slika je podobna bledi pastelni sliki.*

MOSAIC*



Slika je videti kot mozaik.*

* Na voljo samo med snemanjem na kaseto.

🔊 Opomba

- Učinki, ki ste jih dodali predvajanim slikam ne potujejo prek vmesnika i.LINK. Vmesnik oddaja le originalne slike.
- S pomočjo naprav, priključenih v videokamero, ne morete slikam dodajati posebnih učinkov.

💡 Nasvet

- Slike, urejene s pomočjo posebnih učinkov, lahko shranite na »Memory Stick Duo« ali jih posnamete na drug videorekorder ali DVD/HDD snemalnik (str. 65).

SMTH SLW REC (Smooth slow Rec)

Hitro premikajoče se objekte in dejanja, katera v splošnih snemalnih pogojih ne morete ujeti, lahko posnamete v gladkem počasnem posnetku. Ta funkcija je uporabna, kadar snemate aktivnosti, kot so igranje golfa ali tenisa.

Na zaslonu [SMTH SLW REC] pritisnite na tipko START/STOP.

Posname se film, dolg približno 3 sekunde, v obliki 12 sekundnega počasnega posnetka.

Ko napis [Recording...] izgine, se snemanje konča.

Za naslednje nastavitve pritisnite na .

- [TIMING]

Izberite začetno točko snemanja od trenutka, ko ste pritisnili na START/STOP (Tovarniška nastavitev je [3 sec AFTER]).



[3sec AFTER]*

(3 sekunde kasneje)

[3sec BEFORE]

(3 sekunde prej)



- [RECORD SOUND]

Če izberete nastavitev [ON] , lahko na počasno predvajani film posnamete dodatne dialoge, ipd.. (Tovarniška nastavitev je [OFF]). Zvoki se snemajo, medtem ko je prikazan napis [Recording...].

🔊 Opomba

- Med snemanjem 3-sekundnih filmov (prbl.), snemanje zvoka ni mogoče.

Meni PICT.APPLI. (nadaljevanje)

- Kakovost slike za [SMTH SLW REC] je nekoliko slabša kot pri običajnem snemanju.

Za preklic funkcije [SMTH SLW REC] izberite [END].

PictBridge PRINT

Glej stran 72.

USB SELECT

Videokamero lahko s kablom USB priključite v osebni računalnik in si slike ogledate na računalniku. Videokamero lahko s pomočjo te funkcije priključite tudi v tiskalnik, združljiv s PictBridge. Oglejte si navodila »Najprej preberite naslednje« na priloženem CD-ROM-u.

Memory Stick

Izberite to možnost, če si želite slike na »Memory Stick Duo« ogledati na računalniku ali če jih želite uvoziti v računalnik.

PictBridge PRINT

izberite to možnost, če priključite videokamero v tiskalnik, združljiv s PictBridge, za neposredno tiskanje (str. 72).

DEMO MODE

Tovarniška nastavev je [ON], tako da si približno 10 minut za tem, ko ste odstranili »Memory Stick Duo« iz videokamere ali ko ste nastavili stikalo POWER na CAMERA-TAPE, lahko ogledate demonstracijo.

Nasvet

Demonstracija se bo ustavila v naslednjih primerih:

- če se med demonstracijo dotaknete zaslona (demonstracija se ponovno začne čez približno 10 minut),
- če je vstavljen »Memory Stick Duo«,
- če je stikalo POWER nastavljeno na položaj, ki ni CAMERA-TAPE.

Meni EDIT/PLAY







Nastavitve za urejanje ali predvajanje v različnih načinih

Podrobnosti o izbranih postavkah si izberite na strani 40.

VAR.SPD PB (Various speed playback - predvajanje v različnih hitrostih)

Filme lahko predvajate v različnih načinih.

- ① Med predvajanjem pritisnite na naslednje tipke.

Za	Pritisnite na
spremenbo smeri predvajanja*	 (okvir)
počasno predvajanje**	
predvajanje posameznih slik, okvir za okvirom	Za obratno smer   
	 (okvir) med začasno ustavitvijo.
	Za obratno smer: pritisnite na  (okvir) med predvajanjem okvira.

* Na spodnjem, zgornjem ali srednjem delu zaslona se utegnejo pojaviti vodoravne črte. To ne pomeni okvare.

** Slike, ki potujejo iz vmesniškega priključka XX HDV/DV (i.LINK), ni mogoče tekoče predvajati v počasnem načinu.

- ② Pritisnite na  → .

Za vrnitev na običajni način predvajanja, dvakrat pritisnite na  (predvajanje/začasna ustavev) (enkrat iz predvajanja okvira).

Opombe

- Posnetega zvoka ne boste slišali. Poleg tega lahko na zaslonu opazite mozaične slike predhodno predvajanih slik.
- Slike v formatu HDV ne potujejo iz vmesnika  HDV/DV (i.LINK), če jih začasno ustavite ali predvajate v drugem načinu in ne običajnem.

- Slike formata HDV utegnejo biti popačene med:
 - iskanjem slik (Picture search),
 - predvajanje v nasprotni smeri (Reverse playback).
- Počasno predvajanje v obratni smeri in predvajanje slika za sliko v obratni smeri nista na voljo v formatu HDV.

REC CTRL (Movie recording control – nadzor snemanja filmov)

Glej stran 68.

END SEARCH

EXEC

Zadnja posneta slika se bo predvajala približno 5 sekund in se nato samodejno ustavi.

CANCEL

Ustavi funkcijo [END SEARCH].

Opomba

- Funkcija [END SEARCH] ne bo delovala, ko odstranite kaseto za tem, ko ste nanjo snemali.

Meni STANDARD SET

Nastavitve med snemanjem na kaseto in druge osnovne nastavitve

Tovarniška nastavitve je označena z oznako ►. Po izbiri postavk se prikažejo indikatorji v oklepajih.

Podrobnosti o izbranih postavkah si izberite na strani 40.

VCR HDV/DV

Izberite signal za predvajanje. Običajna izbira je [AUTO].

Če je videokamera priključena v drugo napravo s kablom i.LINK, izberite signal, ki bo potoval v/iz priključka  HDV/DV. Izbrani signal se bo posnel ali predvajal.

► AUTO

Med predvajanjem kasete se signali samodejno preklapljajo med formatoma HDV in DV.

Pri i.LINK priključitvi samodejno preklaplja med formatoma HDV in DV ter sprejema/oddaja iz vmesnika  HDV/DV (i.LINK).

HDV

Predvaja le dele, posnete v formatu HDV.

Pri i.LINK priključitvi iz vmesnika  HDV/DV (i.LINK) sprejema/oddaja samo signale, formata HDV, ter snema/predvaja. To možnost lahko izberete tudi, če priključite videokamero v računalnik.

DV

Predvaja le dele, posnete v formatu DV. Pri i.LINK priključitvi iz vmesnika  HDV/DV (i.LINK) sprejema/oddaja samo signale, formata DV, ter snema/predvaja. To možnost lahko izberete tudi, če priključite videokamero v računalnik.

Opombe

- Preden nastavite (VCR HDV/DV), izključite kabel i.LINK. V nasprotnem primeru priključeni televizor ne bo prepoznal video signala iz kamere.
- Če ste izbrali postavko (AUTO) in signal preklopja med HDV in DV, utegneta slika in zvok za trenutek izginiti.
- Če je (i.LINK CONV) nastavljen na [ON HDV → DV], se slike prikažejo na naslednji način:
 - pri postavki (AUTO) se signal HDV pretvori v format DV in kot takega ga kamera oddaja; DV signal se oddaja tak kot je,
 - pri postavki (HDV) se signal HDV pretvori v format DV in kot takega ga kamera oddaja, DV signal se ne oddaja,
 - pri postavki (DV) signal DV potuje tak kot je; signal HDV se ne oddaja.

REC FORMAT

Izberite snemalni format, ko je stikalo POWER nastavljeno na CAMERA. Lučka za izbrani format bo med snemanjem svetila.

▶ HDV1080i (iHDV1080i)

Izberite to možnost za snemanje v formatu HDV1080i.

DV (DV)

Izberite to možnost za snemanje v formatu DV.

Nasvet

- Če med snemanjem oddajate sliko v priključeno napravo s pomočjo kabla i.LINK, ustrezno nastavite tudi postavko [i.LINK CONV].

DV SET DV

Med snemanjem v formatu DV so na voljo naslednje funkcije.

■ REC MODE (recording mode - način snemanja)

▶ SP (SP)

Snemanje na kaseto, v načinu SP (standard play - običajno predvajanje).

LP (LP)

Čas snemanja bo 1,5 krat daljši od snemanja v načinu SP (LP - Long Play).

Opombe

- Če snemate v načinu LP, se utegne pri predvajanju kasete na drugi videokameri ali videorekorderju pojaviti šum mozaičnega vzorca.
- Če na eno kaseto posnamete posnetke v obeh načinih, SP in LP, utegne biti predvajana slika popačena ali časovna koda med kadri nepravilna.

■ WIDE SELECT

Izberete lahko velikost slike za TV, ki ga želite priključiti. Oglejte si tudi navodila za uporabo televizorja.

▶ 16:9 WIDE

Posnamete lahko sliko za cel zaslon (16:9 (širok)).

4:3 (4:3)

Posnamete lahko sliko za običajen zaslon (4:3).

Opomba

- Nastavite [TV TYPE] v skladu s priključenim televizorjem (str. 60).

■ AUDIO MODE

▶ 12 BIT

Snema v 12 bitnem načinu (2 stereo zvoka).

16BIT (16b)

Snema v 16 bitnem načinu (1 stereo zvok visoke kakovosti).

Opomba

- Če snemate v formatu HDV, se zvok samodejno posname v načinu (16BIT).

■ AUDIO MIX

Med predvajanjem kasete lahko spremljate zvok, posnet z drugo videokamero s presnemavanjem zvoka ali s snemanjem s 4-kanalnim mikrofonom.

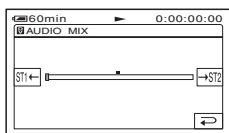

Pritisnite na **ST1**/**ST2** in nastavite razmerje originalnega zvoka (ST1) in naknadno posnetega zvoka (ST2), nato pa pritisnite na **OK**.

Opomba

- Po tovarniški nastavitvi potuje iz enote originalni zvok (ST1).

VOLUME

Nastavite glasnost s tipkama **-**/**+** (str. 28).

Nasveta

- Za HDR-HC7E: Nastavitev lahko izberete tudi z gumbom CAM CTRL (str. 26).

MIC LEVEL (HDR-HC7E)

Nivo zvoka, ki ga snemate, lahko ročno nastavite.

▶ AUTO

Izberite to možnost, če želite, da se nivo zvoka nastavi samodejno.

MANUAL

S tipkama **-**/**+** nastavite nivo zvoka med snemanjem ali stanjem pripravljenosti.

Na zaslonu se prikažejo merilni pasovi za nastavitev nivoja zvoka, ko se merilnik premika proti desni, se nivo zvoka povečuje. Merilnik nivoja snemanja se prikaže, če nivo posnetega zvoka ni tak kot po tovarniški nastavitvi.

Opomba

- Uporabite slušalke za spremljanje zvoka med nastavitvijo.

LCD/VF SET

Ta nastavitev nima vpliva na posneto sliko.

LCD BRIGHT

Osvetlitev LCD zaslona lahko nastavite.

- Nastavite osvetlitev s tipkama **-**/**+**.
- Pritisnite na **OK**.

LCD BL LEVEL

Osvetlitev LCD zaslona lahko nastavite.

▶ NORMAL

Običajna osvetlitev.

BRIGHT

Močnejša osvetlitev.

Opomba

- Če priključite videokamero v zunanji vir napajanja, se za nastavitev samodejno izbere možnost (BRIGHT).
- Če ste izbrali (BRIGHT), se bo čas delovanja baterije med snemanjem skrajšal za 10 odstotkov.

LCD COLOR

Barvo na LCD zaslonu lahko nastavite s tipkama **-**/**+**.



VF B.LIGHT

Nastavite lahko osvetlitev iskala.

▶ NORMAL

Običajna osvetlitev.

BRIGHT

Močnejša osvetlitev.

Opombe

- Če priključite videokamero v zunanji vir napajanja, se samodejno izbere postavka (BRIGHT).
- Če izberete možnost (BRIGHT), bo čas trajanja baterije med snemanjem približno 10 odstotkov krajši.

COMPONENT

Izberite možnost [COMPONENT], če priključite videokamero v TV s komponentnim vhodom.

576i

Izberite to možnost, če priključite videokamero v televizor prek komponentnega vhodnega priključka.

► 1080i/576i

Izberite to možnost, če priključite videokamero v televizor, ki ima komponentni vhodni priključek in lahko prikaže signal 1080i.

i.LINK CONV

Signali v formatu HDV se pretvorijo v format DV in slika potuje iz vmesnika  HDV/DV (i.LINK) v formatu DV.

► OFF

Izberite to možnost, da bodo slike potovale iz priključka  HDV/DV (i.LINK) v skladu z nastavitvami (REC FORMAT) in (VCR HDV/DV).

ON HDV → DV

Izberite to možnost, da bodo slike iz priključka HDV/DV vedno potovale v formatu DV.

Opombi

- Podatke o vhodnem signalu prek priključitve i.LINK si oglejte pod (VCR HDV/DV) (str. 57).
- Pred nastavljanjem postavke [i.LINK CONV] izključite kabel i.LINK. Če ne, priključena video naprava morda ne bo prepoznala video signala iz videokamere.

TV TYPE

Signal morate pretvoriti tako, da bo ustrežal priključenemu televizorju.

► 16:9

Izberite to možnost, če želite predvajati slike na širokozaslonskem televizorju 16:9.

Široke slike
(16:9)



Slike formata 4:3



4:3

Izberite to možnost, če želite predvajati slike na običajnem televizorju 4:3.

Široke slike
(16:9)



Slike formata 4:3



Opomba

- Če za predvajanje kasete priključite videokamero v TV s kablom i.LINK, možnosti [TY TYPE] ne morete nastaviti.

DISP GUIDE

Glej str. 111.

STATUS CHECK

Preverite lahko vrednosti naslednjih postavk:

- [VCR HDV/DV] (če je stikalo POWER nastavljeno na PLAY/EDIT) (str. 57),
- [COMPONENT] (str. 60),
- [i.LINK CONV] (str. 60),
- [TV TYPE] (str. 60),
- HDMI OUTPUT (str. 104).

GUIDEFAME

Prikažete lahko okvir in se prepričate, da je objekt vodoraven ali navpičen, tako da nastavite [GUIDEFAME] na [ON]. Okvir se ne posname. Pritisnite na tipko DISPLAY/BATT INFO, da okvir izgine.

CENTER MARKR

Če nastavite funkcijo [CENTER MARKR] na [ON], se bo na sredini zaslona prikazala oznaka, ki omogoča enostavno določitev sredine zaslona. Oznaka se ne posname. Če jo želite izklopiti, pritisnite na DISPLAY/BATT INFO.

COLOR BAR

Če nastavite [COLOR BAR] na [ON], lahko barvno lestvico prikažete ali jo posnamete na kaseto. Priročna je za nastavitve barve na priključenem monitorju.

DATA CODE

Prikaže podatke, ki se med snemanjem samodejno posnamejo (podatkovna koda).

► OFF

Podatki se ne prikažejo.

DATE/TIME

Prikaže datum in uro.

CAMERA DATA

Prikaže podatke o nastavitvah videokamere.

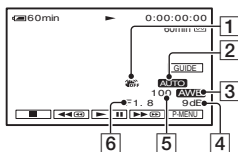

1 SteadyShot izklopljen*

2 Osvetlitev*

3 Razmerje beline*

4 Ojačitev*

5 Hitrost zaklopa

6 Vrednost zaslone

⚡ Opombe

- Vrednost osvetlitve (0EV), hitrost zaklopa in vrednost zaslone se prikažejo, če predvajate mirujoče slike, shranjene na »Memory Stick Duo«.
- Oznaka ⚡ se prikaže za slike, posnete z bliskavico.
- V prikazu podatkov DATE/TIME, se datum in ura prikažeta na istem mestu. Če posnamete sliko, ne da bi prej nastavili uro, se prikažeta oznaki [-:--] in [-:-:-].
- Med uporabo funkcije Easy Handycam lahko nastavite samo [DATE/TIME].

📺 REMAINING

► AUTO

V naslednjih primerih se za približno 8 sekund prikaže indikator preostalega traku:

- Če pri vstavljeni kaseti nastavite stikalo POWER na PLAY/EDIT ali CAMERA-TAPE.
- Če pritisnete na (predvajanje/začasna ustavitev).

ON

Izberite to možnost, če želite, da se indikator preostalega traku vedno prikaže.

REMOTE CTRL (daljinski upravljalnik)

Tovarniška nastavitve je (ON). Ta način omogoča uporabo daljinskega upravljalnika (str. 107).

💡 Nasvet

- Izberite nastavitve (OFF), če ne želite, da bi se videokamera odzvala na ukaz, ki ga pošilja drug daljinski upravljalnik.

REC LAMP (recording lamp - snemalna luč)

Če izberete nastavev (OFF) se snemalna luč videokamere med snemanjem ne bo prižgala. (Tovarniška nastavev je (ON)).

BEEP

► ON

Ob začetku/koncu snemanja ali kadar upravljate zaslon na dotik, bo slišati zvočni signal.

OFF

Zvočni signal se ne bo oglasil.

DISP OUTPUT

► LCD PANEL

Na LCD zaslonu in v iskalu se prikažejo podatki, kot je časovna koda.

V-OUT/PANEL

Podatki, kot je časovna koda, se prikažejo na TV zaslonu, LCD zaslonu in v iskalu.

MENU ROTATE

► NORMAL

Postavke menija se s pritiskanjem na  pomikajo navdzol.

OPPOSITE

Postavke menija se s pritiskanjem na  pomikajo navzgor.

A.SHUT OFF (Auto shut off - samodejni izklop)

► 5 min

Če kamere približno 5 minut ne uporabljate, se le-ta samodejno izklopi.

NEVER

Videokamera se ne izklopi samodejno.

Opomba

- Če priključite videokamero v omrežno vtičnico, se postavka (A.SHUT OFF) samodejno nastavi na (NEVER).

CALIBRATION

Glej stran 99.

QUICK REC (hitro snemanje)

Čas začetka snemanja lahko malce skrajšate, če nadaljujete s snemanjem tako, da pritisnete na tipko START/STOP. Ta funkcija je priročna za kompenziranje časovnega zamika ob pritisku na sprožilec.

► OFF

Da videokamera doseže začetno mesto snemanja traja dlje časa, lahko pa posnamete gladke prehode.

ON (QREC)

Čas začetka snemanja se malce skrajša, ko poskušate snemati takoj za vklopom videokamere (obrnite stikalo POWER z nastavitve OFF (CHG) na CAMERA-TAPE) ali ko poskušate snemati, ko preključite način stanja pripravljenosti na snemanje.

Opomba

- Če je postavka [QUICK REC] nastavljena na [ON], interval med kadri za trenutek zamrzne (priporočamo urejanje na računalniku).

Nasvet

- Če način stanja pripravljenosti na snemanje traja več kot 3 minute, se bo stanje pripravljenosti izklopilo za zaščito traku in da se baterija ne bi po nepotrebnem trošila.



Meni TIME/LANGU.

Podrobnosti o izbranih postavkah si izberite na strani 40.

CLOCK SET

Glej stran 16.

WORLD TIME

Če uporabljate videokamero v tujini, lahko s pritiskom na tipki / nastavite časovno razliko. Ura se bo nastavila v skladu s časovno razliko. Če nastavite časovno razliko na 0, se bo ura vrnila na osnovno nastavljeni čas.

LANGUAGE

Izberete ali spremenite lahko jezik, ki se uporablja za prikaz na zaslonu.

- Vaša videokamera vam nudi možnost [ENG[SIMP]] (poenostavljena angleščina) za primer, da ne morete najti svojega jezika.



Ustvarjanje osebnega menija

Želene postavke v meniju lahko dodate v svoj osebni meni (Personal Menu) in prilagodite nastavitve osebnega menija na posamezne položaje stikala POWER. To je priročno, če v osebni meni dodate pogosto uporabljene postavke menija.



Dodajanje postavk menija

Vsakemu položaju stikala POWER lahko dodate vse do 28 postavk. Manj pomembne postavke izbrisate, da boste lahko dodali druge.



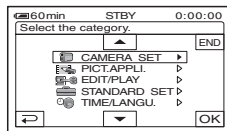

- 1 Pritisnite na  → [P-MENU SET UP] → [ADD].

Če se želena postavka menija ne prikaže, pritisnite na /.

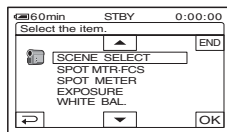

- 2 S puščicama / izberite kategorijo menija, nato pritisnite na .



- 3 S puščicama / izberite postavko v meniju, nato pritisnite na  → [YES] → .
- Meni se doda na konec seznama.

Izbris postavke menija

- 1 Pritisnite na [P-MENU] → [P-MENU SET UP] → [DELETE].

Če se zelena postavka ne prikaže, pritisnite na [↕]/[↘].

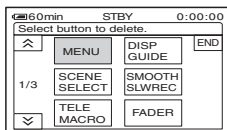

- 2 Pritisnite na postavko, ki jo želite izbrisati.

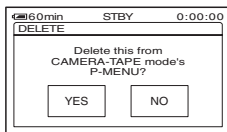

- 3 Pritisnite na [YES] → [X].

Opomba

- Postavk (MENU) in (P-MENU SET UP) ni mogoče izbrisati.

Razvrstitev menijev, ki se prikažejo v osebnem meniju (Personal Menu)

- 1 Pritisnite na [P-MENU] → [P-MENU SET UP] → [SORT].

Če se zeleni meni ne prikaže, pritisnite na [↕]/[↘].

- 2 Pritisnite na postavko, ki jo želite premakniti.

- 3 S puščicama [↑]/[↓] premaknite postavko menija na želeno mesto.

- 4 Pritisnite na [OK].

Za razvrstitev drugih postavk, ponavljajte korake 2 do 4.

- 5 Pritisnite na [YES] → [X].

Opomba

- Postavke (P-MENU SET UP) ni mogoče premakniti.

Inicializacija nastavitve osebnega menija (Reset)

- Pritisnite na [P-MENU] → [P-MENU SET UP] → [RESET] → [YES] → [YES] → [X].

Če se zeleni meni ne prikaže, pritisnite na [↕]/[↘].

Presnemavanje na videorekorder ali DVD/HDD snemalnik

S priloženim omrežnim napajalnikom priključite videokamero v stensko vtičnico (str. 13). Oglejte si navodila za uporabo naprav, ki jih želite priključiti.

Priključitev zunanjih naprav

Način priključitve in kakovost slik sta odvisna od videorekorderja ali DVD/HDD naprave in uporabljenih priključkov.

Nasvet

- [CONNECTGUIDE] vam priporoča najbolj ustrezen način priključitve za vašo napravo (str. 31).

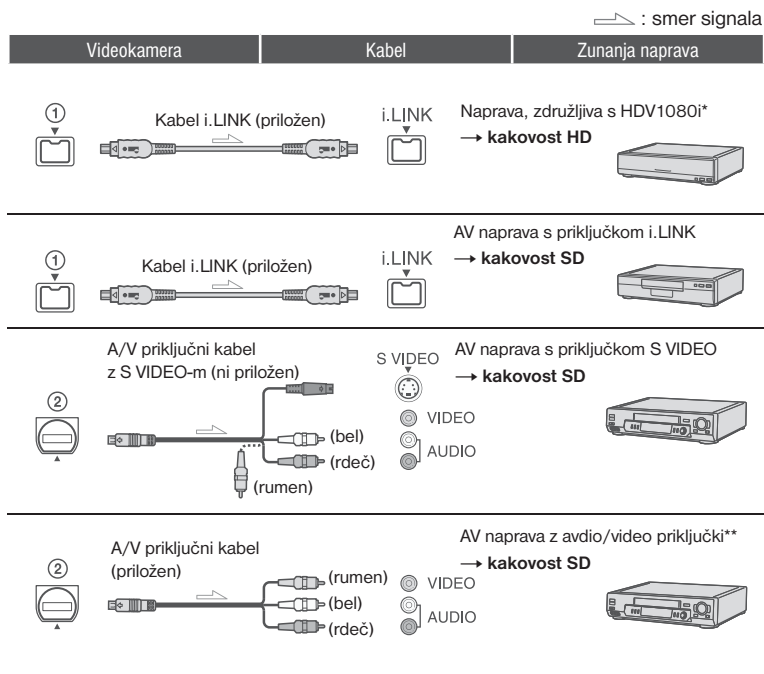

* Slike, posnete v formatu DV, se predvajajo v kakovosti SD (standard definition), ne glede na priključitev.

** Če priključite videokamero v mono napravo, priključite rumeni vtič A/V priključnega kabla v video priključek na napravi in belega (levega kanala) ter rdečega (desnega kanala) v avdio priključek na napravi.

Presnemavanje na videorekorder ali DVD/HDD snemalnik (nadaljevanje)

Opombi

- Slik ni mogoče presnemavati s kablom HDMI.
- Slike, posnete v formatu DV se presnamejo v kakovosti SD (standardna definicija), ne glede na povezavo.

Priključki na videokameri

Odprite pokrovček za priključke in priključite kable.

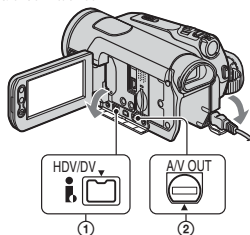

Uporaba kabla i.LINK (priložen)

Format presnemavanja (HDV/DV) je odvisen od snemalnega formata ali formata, ki ga podpira videorekorder/DVD naprava. V spodnji tabeli izberite potrebne nastavitve in opravite nastavitve menija.

Opombe

- Pred spreminjanjem nastavitve menija, izključite kabel i.LINK, drugače videorekorder ali DVD/HDD snemalnik ne bo pravilno prepoznal video signala.

Snemalni format	Format za presnemavanje	Nastavitve menija [VCR HDV/ DV]	[i.LINK CONV]
Samo HDV	HDV*1	ali HDV	[OFF]
	[AUTO]		
	DV	[AUTO]	[ON HDV → DV]
Mešano, HDV in DV	HDV*1	[AUTO]	[OFF]
	ali HDV*2		
	DV	[AUTO]*3	[ON HDV → DV]
Samo DV	DV	[AUTO]	-
		ali DV	

*1 Videorekorder ali DVD/HDD snemalnik mora biti združljiv s standardom HDV1080i.

*2 Delov, posnetih v formatu DV, ni mogoče presneti.

*3 Delov, posnetih v formatih DV in HDV lahko presnemavate.

Opombe

- Če je [VCD HDV/DV] nastavljen na [AUTO] in signali preklopijo med HDV in DV, slika in zvok za trenutek izgineta.
- Če sta predvajalnik in snemalnik združljiva s HDV1080i in priključena s kablom i.LINK, bodo po začasni ustavitvi ali ustavitvi in nadaljevanju snemanja, slike na tem mestu malce bolj nejasne in grobe.
- Če za priključitev uporabite A/V priključni kabel (str. 62), nastavite [DISP OUTPUT] na [LCD PANEL] (tovarniška nastavitve).

Če za priključitev uporabite A/V priključni kabel s priključkom S VIDEO (ni priložen)

Za priključitev uporabite priključek S VIDEO namesto video vtiča (rumen). Ta povezava ustvari lepše slike. Če priključite samo priključek S VIDEO, zvoka ne bo.

Presnemavanje na drugo napravo

1 Pripravite videokamero na predvajanje.

Vstavite posneto kaseto.

Premaknite stikalo POWER tako, da se bo prižgala luč PLAY/EDIT.

2 Če uporabljate videorekorder, vstavite kaseto za snemanje. Če uporabljate DVD snemalnik, vstavite DVD za snemanje.

Če ima snemalna naprava izbirnik vhoda, ga nastavite na ustrezni vhod (video vhod 1, video vhod 2, itd.).

3 Priključite snemalno napravo (videorekorder ali DVD/HDD snemalnik) v videokamero.



Podrobnosti o priključitvi si oglejte na strani 65.

4 Začnite s predvajanjem kasete v videokameri in s snemanjem na snemalno napravo.

Podrobnosti si oglejte v navodilih za uporabo snemalne naprave.



5 Ko se presnemavanje konča, ustavite videokamero in snemalno napravo.

Opomba

- Če za priključitev uporabite A/V priključni kabel, nastavite [TV TYPE] v skladu s predvajalno napravo (TV, itd.) (str. 60).
- Za snemanje datuma/ure in podatkov o nastavitvah kamere, medtem ko je priključen A/V priključni kabel, ju najprej prikažite na zaslonu (str. 61).
- Naslednjega ni mogoče oddajati prek  HDV/DV vmesnika:
 - indikatorjev,
 - [PICT. EFFECT] (str. 55) ali [D. EFFECT] (str. 54),
 - naslovov, posnetih na drugi videokameri,
- Slike, posnete v formatu HDV, ne potujejo prek vmesnika  HDV/DV med začasno ustavitvijo predvajanja ali v načinih predvajanja, z izjemo običajnega.
- Če ste za priključitev uporabili kabel i.LINK (ni priložen), upoštevajte naslednje:
 - posneta slika postane nejasna, če jo začasno ustavite med snemanjem na videorekorder ali DVD/HDD napravo,
 - podatkovna koda (datum/ura/podatki o nastavitvah kamere) se morda ne bo prikazala ali posnela, kar je odvisno od naprave in od programske opreme,
 - slike in zvoka ne morete snemati ločeno.
- Če iz videokamere presnemavate na DVD snemalnik prek kabla i.LINK, videokamere

morda ne boste mogli upravljati na DVD snemalniku, tudi če v navodilih piše, da lahko.

Če lahko na DVD snemalniku nastavite vhod na HDV ali DV in lahko sprejemate/oddajate slike, sledite postopku v poglavju »Presnemavanje na drugo napravo«.

- Če za priključitev uporabite kabel i.LINK (ni priložen), slikovni in zvočni signali potujejo digitalno in ustvarjajo slike visoke kakovosti.
- Če ste za priključitev uporabili kabel i.LINK (ni priložen), se bo format izhodnega signala (HDVout  ali DVout ) prikazal na LCD zaslonu videokamere.

Snemanje slik iz videorekorderja

Slike lahko presnamete iz videorekorderja na kaseto. Lahko tudi presnamete kader v obliki fotografije na "Memory Stick Duo". Vstavite kaseto ali spominsko ploščico "Memory Stick Duo", namenjeno snemanju, v videokamero.

Videokamero lahko priključite v videorekorder s kablom i.LINK. Priključite videokamero v stensko vtičnico s priloženim omrežnim napajalnikom (str. 13). Oglejte si tudi navodila za uporabo naprave, ki jo želite priključiti.

Naprava, združljiva s HDV1080i AV naprava z izhodnim priključkom i.LINK

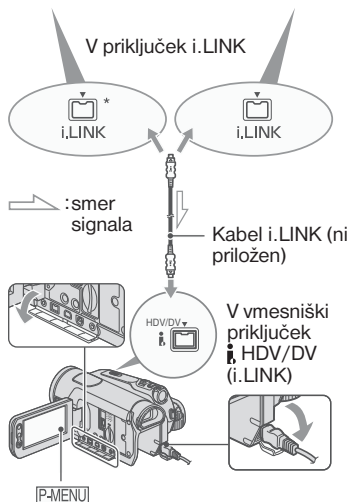
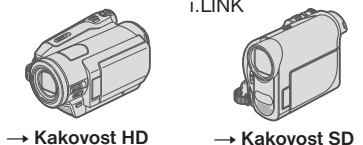

* Potreben je priključek i.LINK, ki je združljiv s standardom HDV1080i.

Snemanje filmov



1 Premaknite stikalo POWER navzdol, da se vklopi lučka PLAY/EDIT.

2 Nastavite vhodni signal videokamere.
Če snemate iz naprave, združljive s formatom HDV, nastavite [VCR HDV/DV] na [AUTO].

Če snemate iz naprave, združljive s formatom DV, nastavite [VCR HDV/DV] na [DV] ali [AUTO] (str. 57).



3 Priključite videorekorder, ki ima vlogo predvajalnika, v videokamero.

Opomba

- Če ste priključili kabel i.LINK (ni priložen), se bo format vhodnega signala (HDV IN  ali DV IN ) prikazal na LCD zaslonu kamere. (Ta indikator se utegne pojaviti tudi na zaslonu predvajalne naprave, vendar se ne bo posnel).

4 Vstavite kaseto v videorekorder.

5 Uporabite videokamero za snemanje filmov.
Pritisnite na [P-MENU] →  REC CTRL → [REC PAUSE].

Če se zelena postavka ne prikaže na zaslonu, pritisnite na tipko  / , dokler se ne prikaže.

6 Začnite predvajati kaseto v videorekorderju.

Na LCD zaslonu videokamere se prikaže slika, ki jo predvajate na priključeni napravi.

7 Pritisnite na (REC START) na mestu, kjer želite začeti s snemanjem.

8 Ustavite snemanje.

Pritisnite na  (Stop) ali [REC PAUSE].

9 Pritisnite na → .

Opomba

- Za to uporabo potrebujete kabel i.LINK.
- TV programov ne morete snemati prek vmesniškega priključka  HDV/DV (i.LINK).
- Slike iz DV naprave lahko snemate samo v formatu DV.
- Če za priključitev uporabite kabel i.LINK, upoštevajte naslednje:
 - posneta slika postane nejasna, če je slika na videorekorderju začasno ustavljena med snemanjem na videokamero,
 - slike in zvoka ne morete snemati ločeno,
 - če posnetek začasno ali povsem ustavite in ga nato ponovno začnete, se slika morda ne bo tekoče posnela.
- Če vstopa video signal 4:3, se slika prikaže s črnima pasovoma na levi in desni strani zaslona videokamere.

Snemanje fotografij

1 Sledite korakom 1 do 4 v poglavju »Snemanje filmov«.

2 Začnite predvajati kaseto.

Slika na videorekorderju se pojavi na zaslonu videokamere.

3 Na rahlo pritisnite tipko PHOTO v kadru, ki ga želite posneti. Preverite sliko in nato močneje pritisnite na tipko.



Presnemavanje slik s kasete na "Memory Stick Duo"

Želeni kader lahko posnamete na spominsko ploščico "Memory Stick Duo" kot fotografije iz filma, posnetega na kaseto. Prepričajte se, da ste v videokamero vstavili posneto kaseto in "Memory Stick Duo".

1 Premikajte stikalo POWER, da se prižge lučka PLAY/EDIT.

2 Poiščite in posnemite zeleni kader. Pritisnite na  (predvajanje) za predvajanje kasete, nato na rahlo pritisnite na tipko PHOTO v kadru, katerega želite posneti. Preverite sliko in močneje pritisnite na tipko.

Opombe

- Posnameta se datum in ura, ko je bila slika posneta na kaseto ali shranjena na »Memory Stick Duo«. Datum in ura, ko ste sliko posneli na kaseto, se prikažeta na kameri. Podatkov o nastavitvah kamere, posnetih na kaseto, ni mogoče shraniti na »Memory Stick Duo«.
- Če predvajate slike v formatu HDV, se velikost slik nespremenljivo nastavi na . Če predvajate slike v formatu DV, se nastavi na size  0.2M] (16:9) ali [VGA (0.3M)] (4:3) (str. 51).
- Fotografij ni mogoče posneti med uporabo funkcije 'PB zoom'.

Izbris posnetih slik s spominske ploščice »Memory Stick Duo«

1 Premikajte stikalo POWER, da se prižge lučka PLAY/EDIT.

2 Pritisnite na .

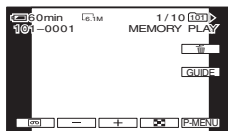



3 S puščicama  /  izberite sliko, katero želite izbrisati.

4 Pritisnite na  → [YES].

Opombi

- Ko slike izbršete, jih ne morete več priklicati.
- Če je spominska ploščica »Memory Stick Duo« (str. 92) ali izbrana slika (str. 71) zaščiten pred presnemavanjem, slik ne boste mogli izbrisati.

Nasvet

- Če želite izbrisati vse slike naenkrat, izberite [ ALL ERASE] (str. 52).
- Slike na indeksnem zaslonu lahko izbršete (str. 29). Če prikažete 6 slik hkrati, boste lahko na enostaven način poiskali sliko. Pritisnite na [SET] → [ DELETE] → slika, ki jo želite izbrisati → [OK] → [YES].

Označevanje slik na spominski ploščici »Memory Stick Duo« z določenimi podatki

(Zaščita slik/Oznaka za tiskanje)

Če uporabljate »Memory Stick Duo« s stikalom za zaščito pred presnemavanjem, se prepričajte, da le-to ni nastavljeno na zaščitni položaj (str. 93).

Izberite fotografijo za tiskanje (Print mark - oznaka za tiskanje)

Za izbiro slik za tiskanje na videokameri se uporablja standard DPOF (Digital Print Order Format).

Če slike, katere želite natisniti, označite, vam jih ne bo treba ponovno izbirati, ko jih boste želeli natisniti. (Števila natisnjenih slik ni mogoče izbrati).

1 Večkrat premaknite stikalo POWER navzdol, da se prižge lučka PLAY/EDIT.

2 Pritisnite na [MEMORY] → [] → [SET] → [PRINT MARK].

3 Pritisnite na sliko, katero želite kasneje natisniti.

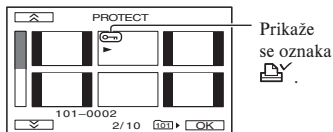

4 Pritisnite na [OK] → [YES].

Opombe

- Če želite preklicati funkcijo Print mark, v koraku 3 ponovno pritisnite na sliko.
- Ne označujte slik na videokameri, če se na spominski ploščici »Memory Stick Duo« že nahaja nekaj slik z oznakami za tiskanje, označenimi na drugi napravi. S tem bi spremenili podatke o slikah.

Preprečitev neželenega izbrisa (Image protection - zaščita slik)

Izbrane slike lahko označite in s tem preprečite neželeni izbris.

1 Premaknite stikalo POWER navzdol, da se prižge lučka PLAY/EDIT.

2 Pritisnite na [MEMORY] → [] → [SET] → [PROTECT].

3 Pritisnite na sliko, katero želite zaščititi.

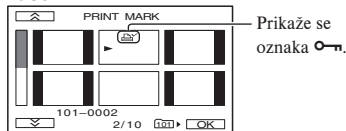

4 Pritisnite na [OK] → [END].

Opomba

- Če želite preklicati zaščito slike, v koraku 3 ponovno pritisnite na sliko.

Tiskanje posnetih slik (tiskalnik združljiv s standardom PictBridge)

S pomočjo tiskalnika, ki je združljiv s standardom PictBridge, lahko natisnete fotografije, pri čemer vam ni treba priključiti videokamere v računalnik.

PictBridge

Priključite priloženi omrežni napajalnik v stensko vtičnico (str. 13).

V videokamero vstavite »Memory Stick Duo«, na katerem so shranjene slike in vklopite tiskalnik.

1 Premaknite stikalo POWER navzdol, da se prižge lučka PLAY/EDIT.



2 S kablom USB povežite priključek (USB) na videokameri s tiskalnikom. Na zaslonu se samodejno prikaže [USB SELECT].

3 Pritisnite na [PictBridge PRINT].

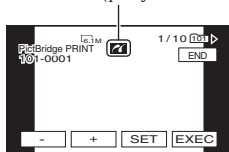

Ko ste povezali videokamero s tiskalnikom, se na zaslonu prikaže oznaka  (priključitev PictBridge).



Prikaže se ena od slik, shranjenih na "Memory Stick Duo".

4 S tipkama  /  izberite sliko, ki jo želite natisniti.

5 Pritisnite na [SET] → [COPIES].

6 S tipkama  /  izberite število kopij.

Nastavite lahko tiskanje največ 20 kopij ene slike.

7 Pritisnite na [OK] → [END].

Če želite, da bo na sliko natisnjen datum, pritisnite na [SET] → [DATE/TIME] → [DATE] ali [DAY&TIME] → [OK].

8 Pritisnite na [EXEC] → [YES].

Tiskanje je končano, napis (Printing...) izgine in ponovno se prikaže zaslon za izbiro slike.

Ko je tiskanje končano, pritisnite na [END].



Ko je tiskanje končano

Ko je tiskanje končano, pritisnite na [END].

Opomba

- Oglejte si tudi navodila za uporabo tiskalnika.
- Medtem ko je prikazana oznaka , ne storite naslednjega:
 - ne premikajte stikala POWER za izbiro drugih načinov,
 - ne izvlecite kabla USB iz tiskalnika,
 - ne odstranjujte spominske ploščice "Memory Stick Duo" iz videokamere.
- Če tiskalnik preneha delovati, izvlecite kabel USB, izklopite tiskalnik in ga ponovno vklopite nato pa ponovite postopek.
- Če natisnete fotografije v razmerju 16:9, utegneta biti levi in desni rob slike odrezana.
- Nekateri modeli tiskalnikov ne podpirajo funkcije tiskanja datuma. Podrobnosti si oglejte v navodilih za uporabo tiskalnika.
- Tiskanja slik, posnetih z drugimi napravami, ne zagotavljamo.

Nasvet

- PictBridge je industrijski standard, ki ga je določilo združenje Camera & Imaging Products Association (CIPA). Fotografije lahko natisnete brez uporabe računalnika, tako da tiskalnik priključite neposredno v digitalno videokamero ali v digitalni fotoaparati, ne glede na proizvajalca modela.
- Postavke lahko izberete tudi v naslednjem zaporedju:
 - [P-MENU] → [MENU] →  (PICT. APPLI.) → [USB SELECT] → [PictBridge PRINT].
 - [P-MENU] → [MENU] →  (PICT. APPLI.) → [PictBridge PRINT].

Uporaba računalnika Windows

Ko ste s priloženega CD-ROM diska namestili »Picture Motion Browser« na Windows računalnik, lahko izvedete sledeče postopke.

Opomba

- Priloženega programa, »Picture Motion Browser«, ne morete namestiti na računalnik Macintosh.

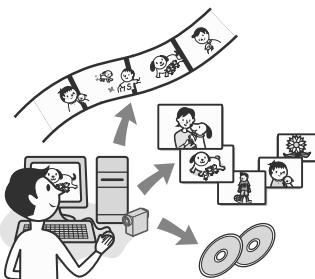

Glavne funkcije

■ Uvažanje/predvajanje filmov posnetih z videokamero

Filme, posnete v kakovosti HD, lahko uvozite take kot so.

■ Ogljed slik, uvoženih v računalnik

Filme in slike lahko uredite po datumih in uri snemanja ter izberete tiste, ki jih želite gledati kot vzorčne sličice. Te sličice lahko povečate in jih predvajate kot zaporedni prikaz slik.

■ Urejanje slik, uvoženih v računalnik

Uvožene filme lahko uredite na računalniku.

■ Ustvarjanje diska

Z uvoženimi filmi lahko ustvarite DVD-video. Kakovost slike na disku bo SD (standardna definicija).

■ Izvažanje filmov iz računalnika v videokamero

Filme, ki ste jih uvozili iz videokamere v računalnik, lahko izvozite nazaj v videokamero v kakovosti HD (visoka definicija).

Nekaj o navodilih »Osnovni koraki«

»Osnovni koraki« so navodila za uporabo, ki jih lahko odprete na računalniku. V teh navodilih so opisani osnovni postopki, od začetnega priklopa videokamere z računalnikom in nastavitvev do splošnih postopkov, ko prvič uporabite programsko opremo »Picture Motion Browser«, ki je shranjen na priloženem CD-ROM disku. S pomočjo navodil na strani 76 namestite in zaženite »First Step Guide« in sledite navodilom.

O funkciji pomoči v programski opremi

S to funkcijo so razložene možnosti programske opreme. Ko ste temeljito prebrali navodila v »Osnovnih korakih«, si za nadaljnje podrobnosti o postopkih preberite napotke v pomoči. Za prikaz pomoči pritisnite znak [?] na zaslonu.

Opombi

- Ko uvažate filme v računalnik z urejevalnim programom, ki je na voljo v trgovini, morate opraviti še nekaj nastavitvev. Podrobnosti si oglejte v navodilih »Začetni koraki«.
- Oglejte si tudi naslednjo spletno stran: <http://www.sony.net/support-disoft/>

Sistemske zahteve

Če uporabljate Picture Motion Browser

OS: Microsoft Windows 2000 Professional SP4, Windows XP SP2* ali Windows Vista*

* 64-bitnih izdaj in izdaje 'Starter' ne podpira.

Potrebna je standardna namestitvev. Za procesiranje HD posnetkov je potreben Windows XP SP2 ali Windows Vista.

Delovanje ni zagotovljeno, če ste nadgradili zgoraj naštete verzije operacijskih sistemov ali če je v okolju z več operacijskimi sistemi.

CPU: Intel Pentium 4 2.8 GHz CPU ali hitrejši (Priporočamo Intel Pentium 4 3.2 GHz ali hitrejši, Intel Pentium D ali Intel Core Duo.) Za procesiranje slik, kakovosti SD (standardna definicija), je potreben Intel Pentium III 1 GHz ali hitrejši.

Pomožna programska oprema:

DirectX 9.0c ali novejšo (Ta izdelek je zasnovan na DirectX tehnologiji. Zahtevana je predhodna namestitvev DirectX.).

Zvočni sistem: Zvočna kartica združljiva z Direct Sound

Delovni spom in: 512MB ali več (priporočljiv je najmanj 1 GB) Za procesiranje slik, kakovosti SD (standardna definicija), je potrebnih najmanj 256 MB.

Trdi disk: Prostor na disku potreben za namestitvev: približno 500 MB.

Prikazovalnik: Najmanj 1024 × 768 pik

Drugo: USB vohod (to naj se omogoči kot standard), vmesnik DV (IEEE1394, i.LINK) (za priključitev prek kabla i.LINK), DVD burner (CD-ROM pogon je potreben za namestitvev).

Če predvajate fotografije, posnete na »Memory Stick Duo«, na računalniku

OS: Microsoft Windows 2000 Professional SP4, Windows XP SP2* ali Windows Vista*

* Razen 64-bitnih izdaj

Potrebna je standardna namestitvev.

Delovanje ni zagotovljeno, če ste nadgradili zgoraj naštete verzije operacijskih sistemov.

Drugo: Vrata USB (morajo biti že nameščena)

Opombi

- Delovanje ni zagotovljeno za vse priporočena okolja.
- Tudi v računalniškem okolju, kjer je delovanje zagotovljeno, utegnejo v filmih, kakovosti HD (visoka definicija), zato je predvajanje neenakomerno. To pa nima vpliva na uvožene slike in slike na diskih, ustvarjene kasneje.
- Če uporabljate prenosni računalnik, ga napajajte prek omrežnega napajalnika, drugače program ne bo deloval, zaradi funkcije varčevanja energije računalnika.

Nasveta

- Če ima računalnik režo za Memory Stick, vstavite »Memory Stick Duo«, na katerem so posnete slike, v adapter (ni priložen), nato pa v režo na računalniku in kopirajte slike v računalnik.
- Če uporabljate »Memory Stick PRO Duo«, računalnik pa ni združljiv s tem formatom, priključite videokamero s kablom USB namesto da uporabite režo na računalniku.

Namestitev navodil »Osnovni koraki« in programske opreme

Navodila »Osnovni koraki« in programsko opremo je potrebno namestiti **preden povežete videokamero na računalnik**. Namestitev se izvede samo prvič. Vsebina in postopki, ki so za to potrebni, se razlikujejo glede na operacijski sistem.

💡 Nasvet

- Če uporabljate računalnik Macintosh, glejte stran 78.

Namestitev navodil »Osnovni koraki«

1 Prepričajte se, da videokamera ni priključena na računalnik.

2 Vključite računalnik.

- Za namestitev se prijavite kot administrator.
- Pred namestitvijo zaprite vse odprte aplikacije.

3 Vstavite priložen CD-ROM disk v pogon na računalniku. Pojavi se nastavitveni meni.



Če se meni ne pojavi

- 1 Kliknite [Start], nato [My Computer]. (Pri Windows 2000 dvokliknite [My Computer].)
- 2 Dvokliknite [SONYPICTUTIL (E:)] (CD-ROM) (diskovni pogon)*
* Imena pogonov (kot je (E:)) se lahko razlikujejo glede na računalnik

4 Kliknite [FirstStepGuide].

5 Iz drsnega menija izberite zeleni jezik in ime modela vaše videokamere iz drsnega menija.



6 Kliknite [First Step Guide (HTML)]. Namestitev se prične. Ko se prikaže [Save is complete], kliknite [OK], da končate z namestitvijo.

Ogled navodil »Osnovni koraki« v PDF
V koraku **6** kliknite možnost [FirstStepGuide (PDF)].

Namestitev programa »Adobe Reader« za prikaz PDF datoteke
V koraku **6** kliknite [Adobe(R) Reader(R)].

Namestitev programske opreme

1 Izvedite korake 1 do 3 pri »Namestitev navodil »Osnovni koraki«« (stran 76).

2 Kliknite [Install].

3 Izberite jezik za aplikacijo, ki jo boste namestili in kliknite [Next].

4 Preverite nastavitvev področja in države, nato kliknite [Next]. Program, ki ga boste naložili, se konfigurira v skladu z državo/področjem.

5 Preberite [License Agreement] (licenčna pogodba), izberite možnost [I accept the terms of the license agreement] (sprejemam pogoje licenčne pogodbe), če se strinjate s pogoji, in kliknite [Next].

6 Ko se prikaže zaslon za potrditev povezave, premaknite stikalo POWER tako, da zasveti lučka PLAY/EDIT.

7 Priključite videokamero in računalnik s kablom i.LINK ali USB kablom. Če za priključitev uporabite kabel USB, se na zaslonu videokamere prikaže napis [USB SELECT]. Izberite [Memory Stick]. Ko je povezava narejena, kliknite na [next].



Prikaže se sporočilo, ki zahteva ponovni zagon, a to v tem času ni potrebno. Ponovno zaženite računalnik, ko bo namestitev gotova.

8 Sledite navodilom na zaslonu za namestitev programa.

Pri nekaterih računalnik morate namestiti še program, prikazan spodaj. Če se prikaže zaslon za namestitev, sledite navodilom.

■ Za upravljanje filmov je potreben program Microsoft DirectX 9.0c.

■ Za ustvarjanje DVD-jev je potreben program Windows Media Format 9 Series Runtime (samo Windows 2000).

Če je potrebno za zaključek namestitve, ponovno zaženite računalnik.

9 Iz pogona na računalniku odstranite CD-ROM disk. Ko ste namestili program, se na namizju prikažejo ikone bližnjice, kot je  (»Picture Motion Browser«).



Nasvet

- Več o izključitvi kabla si oglejte v navodilih »Osnovni koraki«.

Ogled navodil

»Osnovni koraki«

Za ogled navodil »Osnovni koraki« na računalniku vam priporočamo program Microsoft Internet Explorer Ver.6.0 ali novejši. Dvokliknite na ikono bližnjice za navodila »Osnovni koraki« na namizju.

🔍 Nasveti

- Lahko jo zaženete tudi tako, da izberete [Start], → [Programs] ([All Programs]) za Windows XP), → [Sony Picture Utility], → [First Step Guide] → mapa vaše videokamere → HTML verzija navodil »Osnovni koraki«.
- Za ogled »Osnovnih korakov« v HTML formatu brez namestitve, najprej prekopirajte zeleno jezikovno mapo iz [FirstStepGuide] mape na CD-ROM disku in nato dvokliknite [index.html].
- Navodila »Osnovni koraki« si preberite v PDF (str. 76) sledečih primerih:
 - Pri tiskanju zelenih tem iz »Osnovnih korakov«
 - Čeprav delate v priporočenem okolju, se navodila »Osnovni koraki« ne prikažejo pravilno zaradi nastavitve brskalnika.
 - Če namestitev HTML verzije »Osnovnih korakov« ni možna.

Uporaba računalnika

Macintosh

Fotografije lahko kopirate s spominske ploščice »Memory Stick Duo« v računalnik Macintosh. Namestite navodila »Začetni koraki« s priloženemga CD-ROM-a.

🔍 Opombi

- Priloženi program »Picture Motion Browser« ne deluje z Mac OS.
- Podrobnosti o priključitvi videokamere v računalnik in o kopiranju slik si oglejte v navodilih »Začetni koraki«.

Sistemske zahteve

OS: Mac OS 9.1/9.2 ali Mac OS X (v10.1/v10.2/v10.3/v10.4)

Ostalo: 🗑️ (USB) vrata (morajo biti že nameščena).

Nekaj o navodilih »Osnovni koraki«

»Osnovni koraki« so navodila za uporabo, ki jih lahko odprete na računalniku. V teh navodilih so opisani osnovni postopki, od začetnega priklopa videokamere z računalnikom in nastavitvev.

S pomočjo navodil o namestitvi navodil »Osnovni koraki« zaženite »First Step Guide« in sledite navodilom.

Namestitev navodil »Osnovni koraki«

Kopirajte datoteko »FirstStepGuide(PDF)«, shranjeno v zelenem jeziku v mapi [FirstStepGuide], v računalnik.

Ogled navodil »Osnovni koraki«

Dvojno kliknite »FirstStepGuide(PDF)«. Če v računalniku ni nameščena nobenega programa za ogled datotek PDF, lahko iz naslednje spletne strani naložite Adobe Reader: <http://www.adobe.com/>

Odpravljanje težav

Če pri uporabi videokamere naletite na kakšne težave, s sledečo tabelo poskušajte odpraviti težavo. Če napake še vedno niste odpravili, odklopite vir napajanja in se obrnite na najbližjega Sonyjevega zastopnika.

- Splošne funkcije/Funkcija Easy Handycam/daljinski upravljalnik.....79
- Baterije/Viri napajanja.....80
- LCD zaslon/Iskalo.....80
- Kasete/»Memory Stick Duo«.....81
- Snemanje82
- Predvajanje84
- Predvajanje na televizor85
- Presnemavanje/Urejanje/Priključitev v druge naprave.....85
- Priključitev v računalnik.....86
- Funkcije, katerih ne moremo uporabljati istočasno.....86

Splošne funkcije/funkcija Easy Handycam

Videokamera se ne vklopi.

- Vstavite polno akumulatorsko baterijo (str. 13).
- Priključite vtič omrežnega napajalnika v stensko vtičnico (str. 13).

Videokamera ne deluje, čeprav je vklopljena.

- Izključite omrežni adapter iz stenske vtičnice ali odstranite baterijo, nato ga/jo po eni minuti ponovno priključite.
- Če funkcije še vedno ne bodo delovali, s koničastim predmetom pritisnite na tipko RESET (str. 105). (Če pritisnite na tipko RESET, se vse nastavitve ponovno nastavijo, razen osebnega menija).

Tipke ne delujejo

- Med delovanjem funkcije Easy Handycam ne delujejo vse tipke (str. 22).

Nastavitve se med uporabo funkcije Easy Handycam spremenijo.

- Med uporabo funkcije Easy Handycam se nastavitve funkcij, ki niso prikazane na zaslonu, vrnejo na tovarniško nastavitve (str. 22, 41).

Nastavitve postavk v meniju so se nepričakovano spremenile.

- Naslednje nastavitve se samodejno vrnejo na tovarniško nastavitve, če je stikalo POWER v položaju OFF(CHG) več kot 12 ur:
 - backlight,
 - [SCENE SELECT],
 - [SPOT MTR-FCS],
 - [SPOT METER],
 - [EXPOSURE],
 - [WHITE BAL],
 - [SHUTTR SPEED],
 - [SPOT FOCUS],
 - [FOCUS],
 - [AUDIO MIX] pod [DV SET],
 - [MIC LEVEL]

Videokamera se segreje.

Če je videokamera vklopljena dlje časa, se segreje. To ni okvara.

Priloženi daljinski upravljalnik ne deluje.

- Nastavite [REMOTE CTRL] na [ON] (str. 61).
- Odstranite ovire med daljinskim upravljalnikom in senzorjem.
- Ne izpostavljajte daljinskega upravljalnika močni svetlobi, na primer sončni svetlobi ali stropni luči.
- Vstavite novo baterijo, upoštevajoč priključke +/- (str. 107).

Odpravljanje težav (nadaljevanje)

Pri uporabi priloženega daljinskega upravljalnika drug videorekorder ne deluje pravilno.

- Za videorekorder izberite drug način upravljanja, in ne VTR 2.
- Prekrijte senzor videorekorderja s črnim papirjem.

Baterije / Viri napajanja

Videokamera se nenadoma izklopi.

- Če kamere približno 5 minut ne uporabljate, se samodejno izklopi (funkcija A.SHUT OFF). Spremenite nastavev načina (A.SHUT OFF) (str. 62), ponovno vklopite kamero (str. 16) ali uporabite omrežni napajalnik.
- Baterija je povsem prazna ali skoraj prazna. Napolnite jo (str. 13).

Med polnjenjem baterije lučka CHG (charge - polnjenje) ne zasveti.

- Premaknite stikalo POWER navzgor na OFF (str. 13).
- Pravilno vstavite baterijo (str. 10).
- Pravilno priključite omrežni kabel v stensko vtičnico (str. 13).
- Polnjenje baterije je končano (str. 13).

Med polnjenjem baterije lučka CHG (charge - polnjenje) utripa.

- Pravilno vstavite baterijo v kamero (str. 13). Če se težava nadaljuje, izvlecite omrežni adapter iz omrežne vtičnice in se posvetujte s prodajalcem opreme Sony. Baterija utegne biti poškodovana.

Indikator preostalega časa trajanja baterije ne kaže pravilnega časa.

- Temperatura okolja je previsoka ali prenizka ali pa baterija ni bila povsem napolnjena. To ne pomeni okvare.
- Povsem napolnite baterijo. Če se težava nadaljuje, zamenjajte baterijo z novo. Morda je poškodovana. (str. 10, 91).

Baterija se prehitro izprazni.



- Temperatura okolja je previsoka ali prenizka ali pa baterija ni bila povsem napolnjena. To ne pomeni okvare.
- Ponovno povsem napolnite baterijo. Če se težava nadaljuje, utegne biti baterija iztrošena. Zamenjajte jo z novo (str. 13, 94).

LCD zaslon / Iskalo

Osvetlitve LCD zaslona ni mogoče izklopiti.

- Med delovanjem funkcije Easy Handycam osvetlitve LCD zaslona ni mogoča vklopiti/izklopiti s tipko DISP/BATT INFO (str. 22).

Indikatorjev ni mogoče izklopiti.

- Oznake  ni mogoče izklopiti. Pritisnite na  in si oglejte opozorilo (str. 89).

Na zaslonu na dotik se tipke ne prikažejo.

- Na rahlo pritisnite na LCD zaslon.
- Pritisnite na tipko DISP/BATT INFO na videokameri (ali tipko DISPLAY na daljinskem upravljalniku) (str. 18, 107).

Tipke na zaslonu na dotik ne delujejo pravilno ali sploh ne delujejo.

- Nastavite zaslon na dotik ([CALIBRATION]) (str. 99).

Postavke v meniju posivijo.

- Postavki, ki so označene s sivo, v trenutnem stanju snemanja/predvajanja ni mogoče izbrati.
- Nekaterih funkcij ni mogoče uporabljati skupaj (str. 86).

Oznaka  se ne prikaže.

- Med delovanjem funkcije Easy Handycam ne delujejo vse funkcije. Preključite funkcijo Easy Handycam (str. 22).

Slika v iskalu ni jasna.

- Prestavljajte stikalo za nastavev leče iskala dokler slika ni jasna (stran 18).

Slika v iskalu je izginila.

- Zaprite LCD zaslon. V iskalu ni prikazana slika, če je LCD zaslon odprt (stran 18).

Kasete

Kasete ni mogoče odstraniti iz videokamere.

- Prepričajte se, da je vir napajanja (baterija ali omrežni adapter) pravilno priključen (str. 13).
- V videokameri nabira vlaga (str. 97).

Indikator za kasetni pomnilnik ali naslovni prikaz se med uporabo kasete s pomnilnikom ne prikaže.

- Videokamera ne podpira kasetnega pomnilnika, zato se indikator ne prikaže.

Indikator preostalega traku se ne prikaže.

- Nastavite postavko ( REMAIN) na (ON), da se bo indikator vedno prikazal (str. 61).

Kaseta je med vrtenjem traku naprej ali nazaj glasnejša.

- Če uporabljate omrežni napajalnik se hitrost vrtenja traku pospeši (v primerjavi z uporabo baterije) in je zato vrtenje glasnejše. To ne pomeni okvare.

Funkcij s spominsko ploščico "Memory Stick Duo" ni mogoče uporabljati.

- Premaknite stikalo POWER navzdol, da se prižge lučka CAMERA-MEMORY ali PLAY/EDIT (str. 16).
- Če uporabljate spominsko ploščico "Memory Stick Duo", ki je bila formatirana na osebni računalniku, jo formatirajte na videokameri (str. 52).

Posnetih slik na traku ne morete izbrisati.

- Slik, posnetih na trak, ni mogoče izbrisati; lahko le prevrtite trak nazaj in slike presnamete.

Brisanje slik in formatiranje spominske ploščice »Memory Stick Duo« ni mogoče.

- Prekličite zaščito slike (str. 71).
- Največje število slik, ki jih lahko na indeksnem zasonu izbrišete naenkrat je 100.

Slike ni mogoče zaščititi / slik ni mogoče označiti za tiskanje.

- Premaknite stikalo za zaščito pred presnemavanjem na spominski ploščici (str. 93).
- Ponovite postopek na indeksnem zaslonu (str. 29, 71).
- Največje število slik, ki jih lahko označite za tiskanje je 999.

Ime podatkovne datoteke ni pravilno navedena ali utripa.

- Datoteka je poškodovana.
- Uporabite format datoteke, ki je združljiv z videokamero (str. 93).

Odpravljanje težav (nadaljevanje)

Snemanje

Oglejte si tudi poglavje »Kasete / »Memory Stick Duo« na strani 81.

Ob pritisku na tipko START/STOP se kasete ne začne vrteti.

- Premaknite stikalo POWER, da se vklopi luč CAMERA-TAPE. (str. 23)
- Kasete se je prevrtela do konca. Prevrtite jo nazaj ali vstavite drugo kaseto.
- Nastavite stikalo za zaščito pred presnemavanjem na REC ali vstavite drugo kaseto (str. 92).
- Trak se je zaradi vlage prilepil na boben. Odstranite kaseto in videokamere najmanj eno uro ne uporabljajte, nato kaseto ponovno vstavite (str. 97).

Na spominsko ploščico "Memory Stick Duo" ni mogoče snemati.

- Spominska ploščica je polna. Vstavite drugo spominsko ploščico, formatirajte spominsko ploščico (str. 52) ali izbrišite nepotrebne slike (str. 70).
- Če je stikalo POWER nastavljeno na CAMERA-TAPE, snemanje fotografij na »Memory Stick Duo« ni mogoče v naslednjih pogojih:
 - če je [SHUTTR SPEED] nastavljen med 1/600 in 1/10000 s,
 - med izvajanjem funkcije [FADER],
 - [D.EFFECT],
 - [PICT. EFFECT],
 - [SMTH SLW REC],
 - [COLOR BAR].

Slika, ki se snema, izgleda drugačna.

- Slika utegne v nekaterih pogojih izgledati drugačna. To ne pomeni okvare.

Na kaseto ne morete posneti lepega prehoda med zadnjim in naslednjim kadrom.

- Uporabite funkcijo END SEARCH (str. 32).
- Ne odstranjujte kasete. (Slika se bo posnela brez prekinitve, tudi če izklopite kamero).
- Ne snemajte slik v formatih HDV in DV na isto kaseto.
- Ne snemajte slik v obeh načinih, SP in LP, na isto kaseto.
- Pazite, da v načinu LP, ne boste snemanja filma ustavili in nato spet začeli snemati.
- Če je [QUICK REC] nastavljen na [ON], prehodi med slikami ne bodo gladki (str. 62).

Bliskavica ne deluje

- Bliskavice ni mogoče uporabljati med snemanjem na kaseto.
- Tudi če izberete samodejno bliskavico ali oznako  (Auto red eye reduction), notranje bliskavice ne morete uporabiti s funkcijami:
 - [TWILIGHT], [CANDLE], [SUNRSE SUNSET], [FIREWORKS], [LANDSCAPE], [SPOTLIGHT], [BEACH] ali [SNOW] v možnosti [SCENE SELECT],
 - [SPOT MTR-FCS],
 - [SPOT METER],
 - [MANUAL] pod [EXPOSURE].

Funkcija (END SEARCH) ne deluje.

- Po snemanju ste izvlekli kaseto (str. 32).
- Med posnetki na traku so prazna mesta. To ne pomeni okvare.

Funkcija [COLOR SLOW S] ne deluje pravilno.

- Funkcija [COLOR SLOW S] v popolni temi morda ne bo delovala pravilno. Uporabite funkcijo 'NightShot' ali [SUPER NS].

Funkcije [SUPER NS] ni mogoče uporabiti.

- Stikalo NIGHTSHOT ni nastavljeno na ON (str. 27).

Funkcija »Auto focus« ne deluje.

- Nastavite [FOCUS] na [AUTO] (str. 46).
- Pogoji snemanja ne ustrezajo funkciji samodejne nastavitve ostrine. Ostrino nastavite ročno (str. 46).

Funkcija [STEADYSHOT] ne deluje.

- Nastavite [STEADYSHOT] na (ON) (str. 49).

Funkcija backlight ne deluje.

- Funkcija backlight ne deluje med delovanjem funkcije Easy Handycam (str. 22).

Nivoja bliskavice, [FLASH LEVEL], ni mogoče spremeniti.

- Nivoja bliskavice, [FLASH LEVEL] (str. 47), ni mogoče spremeniti med delovanjem funkcije Easy Handycam.

Na zaslonu se pojavijo majhne, bele, rdeče, modre ali zelene pike.

- Pike se pojavijo, če snemate pri počasnem zaklopu ali če snemate v načinu [SUPER NSPLUS] ali [COLOR SLOW S.]. To ne pomeni okvare.

Barva slike ni pravilna.

- Izklopite funkcijo NightShot (str. 27).

Slika na zaslonu je presvetla in objekt se ne prikaže.

- Nastavite stikalo NIGHTSHOT (str. 27) na OFF ali prekličite funkcijo BACK LIGHT (str. 27)..

Slika, prikazana na zaslonu, je pretemna in objekt se ne prikaže.

- Osvetlitev LCD zaslona je izklopljena. Pritisnite in nekaj sekund držite tipko DISPLAY/BATT INFO, da se osvetlitev vklopi (str. 18).

Pojavijo se vodoravni pasovi.

- To se utegne pojaviti, kadar snemate slike pod določenimi lučmi (npr. fluorescenčno ali živosrebrno). To ne pomeni okvare.
- Ta učinek se utegne zmanjšati z nastavitvijo hitrosti zaklopa (str. 45).

Kadar snemate TV zaslon ali zaslon računalnika se pojavijo črni pasovi.

- Nastavite [SHUTTR SPEED] (str. 45).

Predvajanje

Oglejte si tudi poglavje »Kasete / »Memory Stick Duo«« na strani 81.

Predvajanje ni mogoče.

- Premaknite stikalo POWER tako, da se prižge lučka PLAY/EDIT.
- Prevrтите kaseto nazaj (str. 28).

Predvajanje v nasprotni smeri ni mogoče.

- Predvajanje v nasprotni smeri ni mogoče pri kasetah, posnetih v formatu HDV.

Slikovnih podatkov, shranjenih na »Memory Stick Duo«, ni mogoče predvajati.

- Slikovnih podatkov ni mogoče predvajati, če datoteke ali mape spremenite ali če uredite podatke na računalniku (v tem primeru ime datoteke utripa). To ne pomeni okvare (str. 94).
- Slike, posnete na drugih napravah, se morda ne bodo predvajale v pravi velikosti. To ne pomeni okvare (str. 94).

Odpravljanje težav (nadaljevanje)

Na sliki se pojavijo vodoravne črte. Prikazane slike niso jasne ali se ne prikažejo.

- Očistite glavo s čistilno kaseto (ni priložena) (str. 98).

Zvoka, posnetega s funkcijo 4CH MIC REC na drugi videokameri, ni slišati.

- Nastavite [ AUDIO MIX] (str. 58).

Majhni vzorci utripajo, diagonalne črte niso ravne.

- Nastavite [SHARPNESS] na stran  (mehkejšo) (str. 45).

Zvoka ni slišati ali pa je slišati samo nizek zvok.

- Povišajte glasnost (str. 28).
- Nastavite [ AUDIO MIX] na strani (ST2) (dodatni zvok), dokler se ne sliši ustrezen zvok (str. 58).
- Če uporabljate S VIDEO vtič ali komponentni video kabel, se prepričajte, da sta priključena tudi rdeči in beli vtič A/V priključnega kabla (str. 34).
- Slike, posnete s funkcijo [SMTH SLW REC] nimajo zvoka.

Slika in zvok prekineta.

- Kasete je bila posneta v formatih HDV in DV. To ne pomeni okvare.

Filmi za nekaj časa zamrznejo / zvok prekine.

- To se pojavi, če je video glava umazana (str. 98).
- Uporabite sonyjeve mini DV kasete.

Na zaslonu se prikaže oznaka "—".

- Kasete, ki jo predvajate, je bila posneta brez nastavljenega datuma in ure.
- Predvaja se prazen del traku.
- Podatkovne kode na kaseti s praskami ali šumom, enota ne more brati.

Pojavi se šum in na zaslonu se prikaže oznaka  ali .

- Kasete je posneta v TV barvnem sistemu, ki ne ustreza videokameri (PAL). To ni okvara (str. 91).

Funkcija »Date Search« ne deluje pravilno.

- Ko se datum spremeni, posnemite najmanj 2 minuti. Če je enodnevni posnetek prekratek, videokamera morda ne bo pravilno našla mesta, kjer se datum snemanja spremeni.

Slika se med uporabo funkcije END SEARCH ali Rec Review ne prikaže.

- Kasete je bila posneta v formatih HDV in DV. To ne pomeni okvare.

Na zaslonu se prikaže oznaka .

- Kasete, ki jo predvajate, je bila posneta na drugi napravi, s 4 kanalnim mikrofonom (4CH MIC REC). Videokamera ni združljiva s tem načinom snemanja.

Predvajanje na televizorju

Slike ne morete predvajati na televizorju, priključenem s kablom i.LINK.

- Slike, v kakovosti HD (high definiton), ne morete predvajati na televizorju, ki ni združljiv s standardom HDV1080i (str. 34). Oglejte si navodila za uporabo televizorja.
- Pretvorite slike, posnete v formatu HDV in jih predvajajte v formatu DV (kakovost slike SD) (str. 60).
- Predvajajte slike z drugim priključnim kablom (str. 34).

Slik ni mogoče predvajanje in zvoka ni mogoče slišati na televizorju, priključenem s komponentnim video kablom.

- V meniju  (STANDARD SET) nastavite [COMPONENT] v skladu z zahtevami priključene naprave (str. 60).
- Če uporabljate komponentni video kabel, se prepričajte, da sta rdeči in beli vtiči A/V priključnega kabla priključena (str. 34).

Slik ali zvoka ne morete predvajati na televizorju, ki je priključen s kablom HDMI.

- Priključek HDMI ne oddaja slik v formatu HDV, če se v slikah nahajajo signali za zaščito pred presnemavanjem.
- Slik v formatu DV, ki vstopajo v videokamero prek kabla i.LINK (str. 68) ni mogoče oddajati.
- To se pojavi, če snemate na kaseto v obeh formatih, HDV in DV. Izključite in priključite kabel HDMI ali premaknite stikalo POWER za ponovni vklop kamere.

Slika se na televizorju 4:3 prikaže popačena.

- To se zgodi, če sliko, posneto v širokem načinu 16:9, gledate na televizorju 4:3. V meniju  (STANDARD SET) nastavite [TV TYPE] (str. 60) in predvajajte sliko.

Na televizorju z razmerjem slike 4:3 se pojavita črna pasova na zgornjem in spodnjem delu.

- To se pojavi, ko gledate slike, posnete v razmerju 16:9 (širok način) na 4:3 TV. To ne pomeni okvare.

Presnemavanje/Urejanje/Priključitev drugih naprav

Slik iz priključenih naprav ni mogoče zoomirati.

- Slik iz priključenih naprav ni mogoče zoomirati na videokameri (str. 30).

Časovna koda in drugi podatki se prikažejo na zaslonu priključene naprave.

- Nastavite [DISP OUTPUT] na [LCD PANEL], če ste za priključitev uporabili A/V priključni kabel (str. 62).

Z A/V priključnim kablom ni mogoče pravilno presnemavati.

- Iz naprave, priključene z A/V priključnim kablom, ni mogoče vnašati od zunaj.
- A/V priključni kabel ni pravilno priključen.
- Prepričajte se, da je A/V priključni kabel priključen v vhodni priključek na drugi napravi za presnemavanje slik iz videokamere.

Odpravljanje težav (nadaljevanje)

Če ste za priključitev uporabili kabel i.LINK, se na zaslonu med presnemanjem slika ne bo prikazala.

- V meniju  (STANDARD SET) nastavite [VCR HDV/DV] v skladu z zahtevami priključene naprave (str. 57).
- Če naprava, ki jo želite priključiti, ni združljiva s standardom HDV1080i, presnemanje slik, kakovosti HD (high definition) (str. 65) ni mogoče. Podrobnosti si oglejte v navodilih za uporabo naprave, ki jo želite priključiti.
- Slike, posnete v formatu HDV pretvorite v format DV in slike presnemite v kakovosti SD (standardna definicija) (str. 65).

Posneti kaseti ni mogoče dodati zvoka.

- To z vašo videokamero ni mogoče.

Pri uporabi kabla HDMI ne morete pravilno presnemavati.

- Slik ni mogoče presnemavati s kablom HDMI.

Novega zvoka, ki ste ga dodali na posneto kaseto z drugo kamero, se ne sliši.

- Nastavite  AUDIO MIX) na stran (ST1) (izvirni zvok), da bo zvok pravilno slišati (str. 58).

Mirujočih slik ni mogoče presneti s kasete na »Memory Stick Duo«.

- Če je bila kasetna pogosto uporabljena za snemanje, snemanje morda ne bo mogoče ali pa se bo pojavila popačena slika.

Priključitev videokamere v računalnik

Računalnik ne prepozna videokamere.

- Namestite program 'Picture Motion Browser' (str. 74).
- Izklopite vse USB naprave, razen tipkovnice, miške in videokamere iz računalnika.
- Izvlecite kabel iz računalnika in videokamere, ponovno zaženite računalnik, nato pa ju ponovno pravilno priključite.

Priloženega programa, Picture Motion Browser, ni mogoče uporabiti na računalniku Macintosh.

- Tega programa ni mogoče uporabiti na računalniku Macintosh.

Funkcije, katerih ni mogoče uporabiti hkrati

V naslednjem seznamu so prikazani primeri nesprejemljivih kombinacij funkcij in postavk v menijih.

Ni možna uporaba	Zaradi naslednjih nastavitev
backlight function	[FIREWORKS], [SPOT METER], [MANUAL] pod [EXPOSURE]
[SCENE SELECT]	NightShot, [TELE MACRO], [SUPER NS], [CINEMA EFFECT], [OLD MOVIE], [COLOR SLOW S]

Ni možna uporaba	Zaradi naslednjih nastavitev
[SPOT MTR·FCS]	NightShot, [SUPER NS], [CINEMA EFFECT] [SCENE SELECT]
[SPOT METER]	NightShot, [SUPER NS], [CINEMA EFFECT]
[EXPOSURE]	NightShot, [SUPER NS], [CINEMA EFFECT]
[WHITE BAL.]	NightShot, [SUPER NS]
[SHARPNESS]	[CINEMA EFFECT]
[SHUTTR SPEED] CAM CTRL	NightShot, [SUPER NS], [CINEMA EFFECT], [OLD MOVIE], [SMTH SLW REC]
[AE SHIFT]	[FIREWORKS], [MANUAL] pod [EXPOSURE], [CINEMA EFFECT]
[SPOT FOCUS]	[SCENE SELECT]
[TELE MACRO]	[SCENE SELECT], med snemanjem na kaseto.
[COLOR SLOW S]	NightShot, [SCENE SELECT], [MANUAL] pod [SHUTTR SPEED], [SUPER NS], [FADER], [D.EFFECT]
[HISTOGRAM]	[DIGITAL ZOOM], [D.EFFECT], medtem ko sta prikazana datum in ura.
[DIGITAL ZOOM]	[TELE MACRO]
[FADER]	[CANDLE], [FIREWORKS], [SUPER NS], [COLOR SLOW S], [D.EFFECT]

Ni možna uporaba	Zaradi naslednjih nastavitev
[D.EFFECT]	[CANDLE], [FIREWORKS], [SUPER NS], [COLOR SLOW S], [FADER]
[OLD MOVIE] of [D.EFFECT]	[SCENE SELECT], [PICT.EFFECT], če je [WIDE SELECT] nastavljen na [4:3]
[CINEMA EFFECT] of [D.EFFECT]	[SCENE SELECT], [SPOT METER], [MANUAL] [EXPOSURE], drugo kot 0 v [AE SHIFT], [PICT.EFFECT], če je [WIDE SELECT] nastavljen na [4:3]
[SMTH SLW REC]	[CANDLE], [FIREWORKS], [MANUAL] [SHUTTR SPEED], [SUPER NS], [COLOR SLOW S], [D.EFFECT], [PICT.EFFECT]

Opozorilne oznake in sporočila

Prikaz samodiagnoze / Opozorilne oznake

Če se na zaslonu ali v iskalu prikažejo oznake, preverite naslednje. Nekatere napake lahko odpravite sami. Če se težava nadaljuje še po tem, ko ste jo s pomočjo navodil v tabeli poskušali odpraviti, se obrnite na prodajalca ali pooblaščenega serviserja opreme Sony.

C:(ali E): □□:□□

(prikaz samodiagnoze)

C:04:□□

- Uporabljajte baterijo, ki ni "InfoLITHIUM" (serija H). Uporabite baterijo "InfoLITHIUM" (serija H) (str. 94).
- Priključite vtič DC omrežnega napajalnika v priključek DC IN na videokameri (str. 13).

C:21:□□

- Pojavila se je vlaga. Odstranite kaseto in najmanj eno uro ne uporabljajte videokamere, nato kaseto ponovno vstavite (str. 97).

C:22:□□

- Očistite glavo s čistilno kaseto (ni priložena) (str. 98).

C:31:□□ / **C:32:**□□

- Pojavili so se simptomi, ki zgoraj niso navedeni. Odstranite in vstavite kaseto, nato ponovno uporabite videokamero. Ne opravljajte tega postopka, če se je v kameri nabrala vlaga (str. 97).
- Odstranite vir napajanja in ga nato ponovno priključite ter uporabite kamero.
- Zamenjajte kaseto. Pritisnite na tipko RESET in ponovno uporabite videokamero (str. 105).

E:61:□□ / **E:62:**□□ / **E:91:**□□

- Posvetujte se s prodajalcem ali pooblaščenim serviserjem opreme Sony. Navedite mu 5 mestno kodo, ki se začne z "E".

101-1001 (opozorilo o datoteki)

- Datoteka je poškodovana.
- Datoteke ni mogoče brati (str. 93).

 **(opozorilo o izteku delovanja baterije)**

- Baterija je skoraj prazna.
- V nekaterih pogojih uporabe, okolja ali stanja baterije, oznaka  utripa, tudi če je ostalo še 5 do 10 minut delovanja baterije.

 **(Opozorilo o vlagi)**

- Izvlecite kaseto, odstranite vir napajanja in nato približno 1 uro pustite kamero z odprtim pokrovom za kaseto (str. 97).

 **(opozorilo o spominski ploščici »Memory Stick Duo«)**

- Spominska ploščica »Memory Stick Duo« ni vstavljena (str. 19).

 **(Opozorilne oznake, ki se nanašajo na formatiranje spomske ploščice »Memory Stick Duo«)**

- »Memory Stick Duo« je poškodovan.
- »Memory Stick Duo« ni pravilno formatiran (str. 52, 93).

 **(opozorilo o nekompatibilnosti spomske ploščice »Memory Stick Duo«)**

- Vstavljena je nekompatibilna spominska ploščica »Memory Stick Duo« (str. 93).

Opozorilne oznake in sporočila (nadaljevanje)

(Opozorilne oznake, ki se nanašajo na kaseto)

Počasno utripanje:

- Ostalo je manj kot 5 minut traku.
- Kaseto ni vstavljena.*
- Stikalo za zaščito pred presnemavanjem je nastavljena na zaščito (str. 92).

Hitro utripanje:

- Trak se je iztekel.

▲ (opozorilo o izmetu kasete)

Počasno utripanje:

- Stikalo za zaščito pred presnemavanjem je nastavljena na zaščito (str. 92).

Hitro utripanje:

- Pojavila se je vlaga (str. 97).
- Prikazana je koda za samodiagnozo (str. 88).

○ (opozorilna oznaka, ki se nanaša na brisanje slik)*

- Slika je zaščitena (str. 71).

○ (opozorilna oznaka, ki se nanaša na zaščito spominske ploščice »Memory Stick Duo«)*

- Spominska ploščica je zaščitena pred presnemavanjem (str. 93).

⚡ (opozorilna oznaka, ki se nanaša na bliskavico)

Počasno utripanje:

- Še vedno se polni.

Hitro utripanje:





- Prikaže se koda za prikaz samodiagnoze (str. 88)*.
- Nekaj je narobe z bliskavico.

* Ko se opozorilna oznaka prikaže na zaslonu, se oglasi melodija ali zvočni signal (str. 62).

Primeri opozoril

Če se na zaslonu prikaže opozorilo, sledite navodilom.

Nasvet

- Če je prikazan , lahko s tipko  spremenite sporočilo v oznako . Za ponovno prikaz sporočila, pritisnite na .

■ Nabiranje vlage

 ▲ Moisture condensation. Eject the cassette (Nabrala se je vlaga. Izvlecite kaseto) (str. 97).

 Moisture condensation. Turn off for 1H (Nabrala se je vlaga. Izklopite za 1 uro) (str. 97).

■ Kaseto

▲ Reinsert the cassette. (Ponovno vstavite kaseto.) (str. 19)

- Preverite, če je kaseto poškodovana.

 ▲ The tape is locked – check the tab. (Kaseto je zaščitena – preverite jeziček za zaščito.) (str. 92)

■ »Memory Stick Duo«

 **Reinsert the Memory Stick. (Ponovno vstavite spominsko ploščico.) (str. 19)**

- Nekajkrat ponovite vstavljanje spominske ploščice "Memory Stick Duo". Če oznaka ne preneha utripati, je spominska ploščica morda poškodovana. Preizkusite drug "Memory Stick Duo".

 **This Memory Stick is not formatted correctly. (Spominska ploščica ni pravilno formatirana.)**

- Preverite format, nato spominsko ploščico "Memory Stick Duo" po potrebi formatirajte (str. 52, 93).

Memory Stick folders are full. (Mape na spominski ploščici so polne.)

- Ustvariti ni mogoče mape, ki presega 999MSDCF.
- Z videokamero ni mogoče izbrisati ustvarjenih map. Morali boste formatirati "Memory Stick Duo" (str. 52) ali jih izbrisati na računalniku.

■ Dual Rec

Cannot save still pictures. (Fotografije ni mogoče shraniti.)

- Ne izvlecite spominske ploščice »Memory Stick Duo«, medtem ko se slike shranjujejo nanjo (str. 25).

■ Tiskalnik, združljiv s PictBridge

Check the connected device.

(Preglejte priključeno napravo.)

- Izklopite in ponovno vklopite tiskalnik, nato izvlecite USB kabel in ga ponovno vstavite.

Cannot print. Check the printer.

(Tiskanje ni mogoče. Preglejte tiskalnik.)

- Izklopite in ponovno vklopite tiskalnik, nato izvlecite USB kabel in ga ponovno vstavite.

Uporaba videokamere v tujini

Napajanje

Vašo videokamero lahko uporabljate v vsaki državi ali področju s priloženim omrežnim napajalnikom znotraj 100V do 240V AC, 50/60Hz.

TV barvni sistemi

Ta videokamera ima vgrajen sistem PAL. Če želite posnetke predvajati na televizorju, mora tudi ta imeti vgrajen sistem PAL z vhodno vtičnico AUDIO/VIDEO.

Sistem	V naslednjih državah
PAL	Avstralija, Avstrija, Belgija, Češka, Danska, Finska, Hong Kong, Italija, Kitajska, Kuvajt, Malezija, Nemčija, Nizozemska, Norveška, Nova Zelandija, Portugalska, Singapur, Slovaška, Slovenija, Španija, Švedska, Švica, Tajska, Velika Britanija, itd.
PAL-M	Brazilija
PAL-N	Argentina, Paragvaj, Urugvaj
SECAM	Bolgarija, Francija, Gvajana, Iran, Irak, Madžarska, Monako, Poljska, Rusija, Ukrajina, itd.
NTSC	Bahamski otoki, Bolivija, Centralna Amerika, Čile, Ekvador, Filipini, Jamajka, Japonska, Kanada, Kolumbija, Koreja, Mehika, Peru, Surinam, Tajvan, Venezuela, ZDA, itd.

Predvajanje slik, posnetih v formatu HDV

Potrebujete televizor, ki je združljiv s standardom HDV1080i in s komponentnim priključkom in AUDIO/VIDEO vhodom. Potrebujete tudi komponentni video kabel in A/V priključni kabel.

Predvajanje slik, posnetih v formatu DV

Potrebujete televizor z vhodom AUDIO/VIDEO. Potrebujete tudi priključni kabel.

Enostavna nastavitve ure s časovnim zamikom

Uro lahko na enostaven način nastavite na lokalni čas tako, da naravnate časovni zamik. Izberite WORLD TIME v meniju  (TIME/LANGU) in nastavite časovni zamik (str. 63).

Vzdrževanje in varnostni ukrepi

Uporabne kasete

Z vašo videokamero lahko snemate v obeh formatih, HDV in DV.

Uporabljate lahko samo kasete, formata mini DV. Uporabite kaseto z oznako ^{Mini}DV. Videokamera ni združljiva s kasetami s pomnilnikom.

Kaj je format HDV?

Format HDV je video format, izdelan za snemanje in predvajanje digitalnih video signalov visoke definicije (HD - high definition) na DV kasete.

Vaša videokamera sprejme prepleteni način s 1080 efektivnimi črtami (1080i, število slikovnih točk je 1440 x 1080). Hitrost prenosa video podatkov za snemanje je približno 25 Mb/s.

i.LINK se uporablja kot digitalni vmesnik, ki omogoča digitalno priključitev v TV ali računalnik, združljiv s formatom HDV.

Opomba

- Signali HDV so kompresirani v formatu MPEG2, katerega se uporablja v BS (broadcast satellite - oddajni satelit) digitalnih in zemeljskih digitalnih HDTV oddajah ter v snemalnikih Blu-ray disc.

Predvajanje

Videokamera lahko predvaja slike v formatu DV in z določitvami HDV1080i. Videokamera lahko predvaja slike, posnete v formatu HDV 720/30P, vendar jih ne more oddajati iz vmesniškega priključka i.LINK (i.LINK).

Da na traku ne bo neposnetih delov

Pred začetkom naslednjega snemanja se s pritiskom na END SEARCH (str. 32) postavite na konec posnetega dela.

Signal, ki opozarja na zaščito avtorskih pravic

■ Pri predvajanju

Uporaba katerekoli druge videokamere onemogoča snemanje na kaseto s posnetim signalom, ki opozarja na zaščito avtorskih pravic programske opreme, predvajano na tej videokameri.

■ Pri snemanju

Programov, ki vsebujejo signale za zaščito avtorskih pravic, z vašo videokamero ni mogoče snemati.

Če poskušate tako program posneti, se na LCD zaslonu ali na TV zaslonu prikaže napis (Cannot record due to copyright protection). Videokamera signalov za zaščito avtorskih pravic ne posname na trak.

Uporaba

■ Če dlje časa ne uporabljate videokamere

Odstranite kaseto in jo shranite.

■ Preprečitev neželenega brisanja

Premaknite stikalo za zaščito pred presnemavanjem na SAVE.

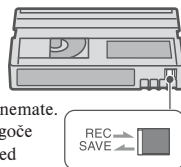

REC: Na kaseto lahko snemate.

SAVE: Na kaseto ni mogoče snemati (zaščiten je pred presnemavanjem).

■ Pritrditev nalepke na kaseto

Nalepko lahko namestite le na mesta, ki so prikazana spodaj. V nasprotnem primeru bi lahko poškodovali videokamero.

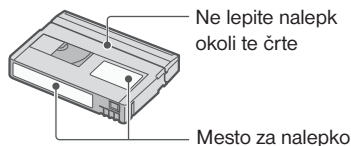

■ Po uporabi kasete

Prevrtite kaseto na začetek, spravite jo v ovitek in jo hranite v pokončnem položaju.

■ Opomba v zvezi s pozlačenim priključkom

Očistite priključek na kaseti z vato, po približno vsaki 10 odstranitvi kasete. Če je pozlačeni priključek kasete umazan ali prašen, indikator preostalega traku morda ne bo kazal dejanskega stanja.

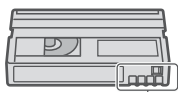

Pozlačeni priključek

Nekaj o spominski ploščici »Memory Stick«

Spominska ploščica "Memory Stick" je kompakten, prenosen IC snemalni medij z zmogljivostjo shranjevanja podatkov, ki prekaša zmogljivost diskete. Uporabljate lahko samo "Memory Stick Duo", ki je približno polovico manjša od običajne spominske ploščice »Memory Stick«.

Vključenost v seznam ne zagotavlja delovanja vseh vrst spominskih ploščic "Memory Stick Duo" v vaši videokameri.

Vrste "Memory Stick"	Snemanje/ Predvajanje
"Memory Stick Duo" (with MagicGate)	○
"Memory Stick PRO Duo"	○
"Memory Stick PRO-HG Duo"	○*

* Ta izdelek ne more snemati in predvajati podatkov, ki uporabljajo tehnologijo 8 bitnega zapisa.

- Ta izdelek ne more snemati in predvajati podatkov, ki uporabljajo tehnologijo »MagicGate«. »MagicGate« je tehnologija za zaščito pred presnemavanjem (copyright), ki uporablja tehnologijo enkripcije.
- Ta izdelek je združljiv s formatom »Memory Stick Micro« (»M2«). »M2« je okrajšava za »Memory Stick Micro«.
- Format za fotografije: Videokamera kompresira in snema slikovne podatke v formatu JPEG (Joint Photographic Experts Group). Končnica datoteke je .JPG.
- Imena datotek za fotografije:
 - 101-0001: To ime se prikaže na zaslonu vaše videokamere.
 - DSC00001.JPG: To ime se prikaže na zaslonu vašega osebnega računalnika.
- Spominska ploščica "Memory Stick Duo", formatirana na računalniku (Windows OS/ Mac OS), nima zagotovljene združljivosti z videokamero.
- Hitrost branja/vpisovanja podatkov je odvisna od tega, katero spominsko ploščico "Memory Stick" in kateri združljivi izdelek "Memory Stick" uporabite.
- Nehoteno brisanje slik lahko preprečite tako, da z majhnim, koničastim predmetom premaknete drsnik na spominski ploščici v položaj, ki zagotavlja zaščito.
- Podatki o fotografiji se lahko uničijo v naslednjih primerih:
 - Če med branjem ali snemanjem podatkov odstranite spominsko ploščico ali izključite napajanje (lučka ACCESS utripa ali sveti),
 - Če uporabljate spominsko ploščico v bližini magnetov ali magnetnega polja.
- Priporočamo vam, da shranite pomembne podatke v trdi disk računalnika.

- Ko uporabljate spominsko ploščico "Memory Stick Duo", upoštevajte naslednje:
 - Ne pritiskajte premočno na spominsko ploščico, ko nanjo vpisujete naslov.
 - Ne lepíte nalepk ali podobnega na "Memory Stick Duo" ali na adapter za "Memory Stick Duo".
- Kadar nosite ali hranite spominsko ploščico, naj bo vedno v ohišju.
- Preprečite stik kovinskih predmetov ali vaših prstov s kovinskimi deli priključkov.
- Ne upogibajte, mečite na tla in ne tresite spominske ploščice.
- Ne razstavljajte in ne spreminjajte spominske ploščice.
- Spominska ploščica se ne sme zmociti.
- Ne vstavljajte drugih predmetov v režo za "Memory Stick Duo". S tem bi jo utegnili poškodovati.
- Ne izpostavljajte spominske ploščice:
 - visoki vročini, na primer v avtu, parkiranem na soncu,
 - neposredni sončni svetlobi
 - vlagi ali agresivnim plinom.

■ Opombe o adapterju za "Memory Stick Duo"

- Ko ste vstavili spominsko ploščico »Memory Stick Duo« v adapter, jo lahko uporabite z napravami, ki so združljive z običajnimi spominskimi ploščicami »Memory Stick«.
- Če želite uporabiti "Memory Stick Duo" v napravi, ki je združljiva z "Memory Stick", jo najprej vstavite v adapter za "Memory Stick Duo".
- Ko vstavljate "Memory Stick Duo" v adapter, se prepričajte, da je obrnjena v pravo smer. Nepravilna uporaba bi utegnila poškodovati napravo.
- Ne vstavljajte spominske ploščice v režo s silo in v nepravilni smeri, ker bi režo s tem poškodovali.
- Ne vstavljajte adapterja za "Memory Stick Duo" brez vstavljenega spominske ploščice, ker bi s tem utegnili poškodovati napravo.

■ Opomba o uporabi "Memory Stick PRO Duo"

- Največja zmogljivost spominske ploščice "Memory Stick PRO Duo", ki jo lahko uporabite z vašo videokamero, je do 8 GB.

■ Uporaba spominske ploščice

»Memory Stick Micro«

- Če želite uporabiti spominsko ploščico »Memory Stick Micro« z vašo videokamero, potrebujete adapter M2 velikosti Duo. Vstavite »Memory Stick Micro« v adapter, nato pa vstavite adapter v režo za Memory Stick Duo. Če vstavite »Memory Stick Micro« v videokamero brez adapterja, je morda ne boste mogli odstraniti.
- Hranite spominsko ploščico »Memory Stick Micro« izven dosega majhnih otrok, ker bi jo utegnili pogoltniti.

Opombe v zvezi z združljivostjo podatkov

- Datoteke slikovnih podatkov, posnetih na spominski ploščici z vašo videokamero, ustrezajo določitvam JEITA (Japan Electronics and Information Industry) standarda Design Rules for Camera File Systems.
- Fotografij, posnetih na drugo opremo (DCR-TRV900 ali DSC-D700/D770), ki ne ustreza tem standardom, na vaši kameri ni mogoče predvajati. Ti modeli ponekod niso naprodaj.
- Če ne morete uporabiti spominsko ploščico "Memory Stick Duo", ki je bila uporabljena na drugi opremi, jo formatirajte na vaši videokameri, tako da sledite postopku, opisanem na strani 52. Pomnite, da se bodo pri tem vse slike na spominski ploščici izbrisale.
- Sledečih slik morda ne boste mogli predvajati na vaši videokameri:
 - slikovnih podatkov, ki so bili spremenjeni na računalniku,
 - slikovnih podatkov, posnetih na drugi opremi.

Nekaj o bateriji "InfoLITHIUM"

Ta enota je združljiva z baterijami „InfoLITHIUM“ (serije H). Videokamera deluje samo s temi baterijami. Baterije „InfoLITHIUM“ (serije H) imajo oznako 

Kaj je baterija "InfoLITHIUM"?

"InfoLITHIUM" je litijeva ionska baterija, ki lahko izmenjuje podatke o pogojih delovanja med vašo videokamero in omrežnim napajalnikom/polnilnikom. Baterija "InfoLITHIUM" meri porabo energije, glede na pogoje delovanja vaše videokamere, in v minutah prikaže čas preostanka moči baterije.

Pri uporabi omrežnega napajalnika/polnilnika, se prikazeta preostali čas baterije in čas polnjenja.

Polnjenje baterije

- Pred uporabo videokamere ne pozabite napolniti baterijo.
- Priporočamo vam, da baterijo polnite v prostoru s temperaturo med 10° in 30°, dokler lučka CHG (charge – polnjenje) ne ugasne. Če jo polnite izven tega območja temperature, baterije ne bo mogoče učinkovito napolniti.
- Ko je baterija povsem polna, izvlecite kabel iz priključka DC IN na videokameri ali pa odstranite baterijo.

Učinkovita uporaba baterije

- Delovanje baterije je pri nizkih temperaturah slabša. Čas delovanja baterije je v mrzlih prostorih krajši. Za brezskrbno, daljšo uporabo baterije vam priporočamo naslednje:
 - Hranite baterijo v žepu ob vašem telesu, da se ogreje in jo vstavite v videokamero tik preden začnete snemati.
 - Uporabljajte baterijo z visoko močjo (NP-FH70/FH100; ni priložena).
- Če pogosto uporabljate LCD zaslon ali pogosto predvajate posnetke in trak hitro vrtite naprej ali nazaj, se baterija hitreje iztroši. Priporočamo vam, da uporabljate baterijo z visoko močjo (NP-FH70/FH100; ni priložena).

- Kadar ne snemate in ne predvajate posnetkov na vaši videokameri, se prepričajte, da ste stikalo POWER nastavili na OFF (CHG).
- Imejte pri roki nadomestne baterije za dva- ali trikratni čas pričakovanega časa snemanja, in naredite preizkusne posnetke, pred dejanskim snemanjem.
- Ne izpostavljajte baterije vodi. Baterija ni vodoodporna.

Indikator časa preostale moči baterije

- Če se videokamera izklopi, čeprav indikator časa preostale moči baterije kaže, da ima baterija še dovolj moči za delovanje, ponovno povsem napolnite baterijom, da bo indikator zopet kazal pravičen čas. Pomnite pa, da pravičen prikaz časa morda ne bo mogoče doseči, če baterijo dlje časa uporabljate pri visokih temperaturah, če jo pustite stati povsem napolnjeno, ali če jo pogosto uporabljate. Indikator časa preostale moči baterije naj vam pomeni le približen čas snemanja.
- Oznaka , ki opozarja na to, da je bateriji ostalo le še malo moči, v določenih pogojih upravljanja ali temperature okolja utripa, tudi če je preostali čas delovanja baterije 5 do 10 minut.

Shranjevanje baterije

- Če baterije dlje časa ne uporabljate, jo enkrat na leto povsem napolnite in jo nato z videokamero povsem izpraznite.
- Če želite baterijo shraniti, jo odstranite in shranite v hladnem prostoru z malo vlage.
- Če želite baterijo v videokameri povsem izprazniti, v meniju  (STANDARD SET) nastavite (A.SHUT OFF) na (NEVER) in pustite videokamero v načinu stanje pripravljenosti na snemanje, dokler se baterija ne iztroši (str. 58).

Čas delovanja baterije

- Čas delovanja baterije je omejen. Zmogljivost baterije s časom in s pogosto uporabo postopoma pada. Ko se razpoložljivi čas baterije znatno skrajša, je razlog verjetno v tem, da je baterija odslužila. Kupite novo baterijo.
- Čas delovanja baterije je odvisen od tega, kako jo hranite, od pogojev delovanja ter od okolja.

Vzdrževanje in varnostni ukrepi (nadaljevanje)

Nekaj o standardu i.LINK

DV priključek na tej enoti je DV vhodni/izhodni priključek, združljiv s priključkom i.LINK. To poglavje opisuje standard i.LINK in njegove funkcije.

Kaj je "i.LINK"?

i.LINK je digitalen serijski vmesnik za prenašanje digitalnega videa, digitalnega avdija in drugih podatkov v enote, ki so združljive z i.LINK. Z njim lahko upravljate tudi druge naprave.

Opremo, ki je združljiva z i.LINK, lahko priključite z enim samim kablom i.LINK. Lahko se uporablja tudi za upravljanje in prenos podatkov z različnimi digitalnimi AV enotami. Če sta na to enoto priključeni dve ali več enoti, ki sta združljivi z i.LINK, v verigo, sta upravljanje in prenos podatkov mogoča ne le z opremo, priključeno na to enoto, temveč tudi z drugimi napravami, preko neposredno priključene opreme.

Pomnite pa, da je način upravljanja včasih drugačen, glede na značilnosti in tehnične lastnosti opreme, ki jo želite priključiti in da upravljanje in prenos podatkov na nekaterih enotah nista mogoča.

Opomba

- Običajno se lahko s kablom i.LINK (ni priložen) na to enoto priključi le ena enota. Če priključite to enoto na opremo, združljivo s HDV/DV, ki ima dva ali več DV vmesnika, glejte navodila za uporabo priključenih enot.

Nasveta

- i.LINK je bolj poznan izraz za IEEE 1394 prenos podatkov. Predlagal ga je SONY in je zaščitena znamka, ki jo prizna mnogo korporacij.
- IEEE 1394 je mednarodni standard, katerega je standardiziral Institute of Electrical and Electronic Engineers.

i.LINK hitrost prenosa

Najvišja hitrost prenosa preko priključka i.LINK je odvisna od opreme. Obstajajo tri različne najvišje hitrosti:

- S100 (prbl. 100Mb/s*)
- S200 (prbl. 200Mb/s)
- S400 (prbl. 400Mb/s)

Hitrost prenosa je navedena v poglavju "Tehnični podatki" v navodilih za uporabo enot. Na nekaterih enotah je podana tudi v bližini priključka i.LINK.

Ko so enote priključene na opremo, ki ima drugačno hitrost, se ta hitrost včasih razlikuje od podane hitrosti.

Kaj pomeni "Mb/s"?

Mb/s pomeni "megabiti na sekundo" ali količino podatkov, ki jih je možno poslati ali sprejeti v sekundi. Na primer, hitrost 100Mb/s pomeni, da je lahko v eni sekundi poslanih 100 megabitov podatkov.

Funkcije priključka i.LINK na tej enoti

Podrobnosti o tem, kako presnemavati, ko je ta enota priključena na drugo video opremo z DV priključki, poiščite na strani 61. To enoto se lahko priključi tudi na drugo opremo, ki je združljiva s standardom i.LINK (DV vmesnik), ki jo izdeluje SONY (npr. serijski osebni računalnik VAIO). Nekatero video enoto, npr. digitalni televizorji, DVD snemalniki/predvajalniki in MICROMV snemalniki/predvajalniki morda niso združljive z DV vmesnikom, tudi če imajo priključek i.LINK. Pred priključitvijo se prepričajte, da je oprema združljiva z DV vmesnikom. Oglejte si tudi opozorila pri priključitvi te enote v navodilih za uporabo enote, ki jo želite priključiti.

Priporočljivi kabel i.LINK

Uporabljajte 4-polni kabel Sony i.LINK (med DV presnemavanjem).

Nekaj o standardu x.v. Color

- Ime x.v.Color je bolj poznan izraz za standard xvYCC, ki ga je predstavil Sony in je Sonyjeva blagovna znamka.
- xvYCC je mednarodni standard za barvni prostor v video posnetkih. Ta standard lahko izraža širši barvni razpon kot trenutno uporabljeni standard.

Nekaj o uporabi in vzdrževanju videokamere

- Ne uporabljajte in ne shranjujte kamere in dodatne opreme v naslednjih pogojih:
 - V zelo hladnem ali zelo vročem prostoru. Nikoli je ne izpostavljajte temperaturi nad 60°C, na primer, neposredno na soncu, v bližini grelcev ali v avtomobilu, parkiranem na soncu. S tem bi povzročili napačno delovanje ali deformacijo kamere.
 - V bližini močnih magnetnih polj in mehanskih vibracij. S tem bi povzročili napačno delovanje kamere.
 - V bližini močnih radijskih valov ali sevanja. V tem primeru s kamero ne bo mogoče pravilno snemati.
 - V bližini AM sprejemnikov in video opreme. Pojavi se šum.
 - Na peščeni plaži ali kjerkoli je zelo prašno. Če pesek ali prah zaideta v kamero, utegne priti do okvare. Take okvare včasih ni mogoče popraviti.
 - V bližini oken ali na prostem, kjer bi bili LCD zaslon, iskalo in objektiv izpostavljeni neposrednemu soncu. S tem bi se utegnili poškodovati zunanost iskala ali LCD zaslona.
 - V vlažnem prostoru.
- Za delovanje videokamere uporabite baterijo (6,8 V/7,2V) ali omrežni napajalnik (8,4V).
- Za delovanje pri enosmernem ali izmeničnem toku uporabite dodatno opremo, ki jo priporočamo v navodilih.
- Videokamere ne smete zmočiti, na primer, v dežju ali morju. Če se zmoči, utegne priti do okvare. Take okvare včasih ni mogoče popraviti.
- Če pride v ohišje videokamere tekočina ali trden objekt, izključite videokamero. Pred nadaljnjo uporabo naj jo pregledajo v pooblaščenem servisu Sony.

- Izogibajte se grobemu ravnanju z videokamero in mehanskim udarcem. Bodite še posebno previdni z objektivom.
- Kadar kamere ne uporabljate, naj bo stikalo POWER nastavljeno na OFF (CHG).
- Med snemanjem naj videokamera ne bo v kakršnemkoli zavoj, saj se lahko pregreje.
- Ko nameravate izvleči omrežni kabel, ga povlecite za vtiakač in ne za kabel.
- Ne postavljajte ničesar težkega na kabel, ker bi ga s tem poškodovali.
- Kovinski priključki morajo ostati čisti.
- Hranite daljinski upravljalnik in litijevo baterijo izven dosega otrok. V primeru, da otrok pogoltne baterijo, nemudoma pokličite zdravnika.
- Če se je iz baterije izlila elektrolitska tekočina:
 - posvetujte se s pooblaščenim serviserjem izdelkov Sony,
 - če je tekočina prišla v stik z vašo kožo, jo takoj odstranite z vodo,
 - če tekočina pride v stik z očmi, oči oplaknite z obilo vode in se posvetujte z zdravnikom.

■ Če videokamere dlje časa ne boste uporabljali

- Občasno vklopite kamero in pustite, da nekaj časa deluje, na primer, da približno 3 minute predvaja kaseto.

Vlaga

Če videokamero prinesete iz hladnega v topel prostor, se lahko nabere vlaga znotraj videokamere, na površini traku ali na leči. Trak se lahko zlepi za glavni boben in se poškoduje ali pa enota ne deluje pravilno. Če pride vlaga v vašo videokamero, se prikaže sporočilo (☒☒ Moisture condensation. Eject the cassette) ali (☒ Moisture condensation. Turn off for 1H). Če se vlaga nabere na leči, se opozorilo ne prikaže.

■ Če se pojavi vlaga

V tem primeru ne deluje nobena funkcija razen izmeta kasete. Odstranite kaseto, izklopite videokamero in jo pustite približno 1 uro. Videokamero lahko spet uporabljate, če se ob vklopu oznaka ☒ ali ☒ ne prikažeta.

Če se v kameri začne nabirati vlaga, je kamera včasih ne zazna. V tem primeru se lahko zgodi, da kasetna 10 sekund po odprtju pokrova ne bo izskočila. To ne pomeni okvare. Ne zapirajte pokrova, dokler kasetna ne izskoči.

■ Opomba o vlagi

Vlaga se lahko nabere znotraj videokamere, če jo prinesete iz hladnega v tople prostor (ali obratno) ali če uporabljate kamero v vročem prostoru, na primer:

- Prinesete jo iz smučišča v tople, ogrevan prostor
- Prinesete jo iz klimatiziranega avtomobila ali sobe ven, na tople
- Uporabljate jo po nevihti ali močnem dežju
- Uporabljate jo v prostoru v katerem je zelo vroče in vlažno

■ Kako preprečiti nabiranje vlage

Kadar prinesete videokamero iz hladnega v tople prostor, jo dajte v plastično vrečo in jo dobro zaprtite. Vrečo odstranite, ko bo temperatura znotraj vreče enaka temperaturi v prostoru (po približno 1 uri).

Video glave

Če predvajate kasetno, posneto v formatu HDV, utegneta slika in zvok za nekaj trenutkov zamrzniti (približno 0,5 sekund). To se zgodi, če signalov HDV ni mogoče pravilno posneti ali predvajati zaradi umazanije na traku ali na video glavi. Pri nekaterih kasetah se to občasno zgodi, tudi če je kasetna povsem nova ali če je niste pogosto uporabljali.

Če do zamrznitve pride med predvajanjem, lahko težavo rešite tako, da trak prevrtite malce naprej nato pa nazaj. Če se je mesto zamrznitve pojavilo med snemanjem, se težave ne da rešiti.

Da se to ne bi zgodilo, uporabljajte Sonyjeve mini DV kasetne.

- Če se po pojavi naslednja težava, čistite video glave s čistilno kasetno Sony DVM-12CLD (ni priložena) približno 10 sekund.
 - med predvajanjem se slika ne premakne,
 - med predvajanjem se slika ne pojavi,
 - zvok prekine,
 - med snemanjem se na zaslonu prikaže opozorilo (🚫📺 Dirty video head. Use a cleaning cassette).
 - do naslednjega pojava pride pri formatu HDV:



Predvajalni zaslon se začasno ustavi.



Slika na predvajalnem zaslonu izgine. (povsem moder zaslon)

- do naslednjega pojava pride pri formatu DV:



pojavi se blokovni slikovni šum,



slika na predvajalnem zaslonu izgine. (povsem moder zaslon)

- Video glava se po daljši uporabi obrabi. Če slika ni jasna, tudi po tem, ko ste očistili glavo, je vzrok morda obraba video glave. Posvetujte se s prodajalcem opreme Sony o njeni zamenjavi.

Vzdrževanje in varnostni ukrepi (nadaljevanje)

LCD zaslon

- Ne pritiskajte premočno na LCD zaslon, ker bi ga s tem utegnili poškodovati.
- Če uporabljate videokamero v mrzlem prostoru, se utegne na LCD zaslonu prikazati nepopolna slika. To ne pomeni okvare.
- Med uporabo videokamere se utegne zadnja stran LCD zaslona segreti. To ne pomeni okvare.

■ Čiščenje LCD zaslona

Če se na LCD zaslonu pojavijo prstni odtisi ali prašni delci, vam priporočamo, da ga očistite s priloženo čistilno krpico. Če uporabite pribor za čiščenje LCD zaslona (ni priložen), ne nanašajte čistilne tekočine neposredno na LCD zaslon. Očistite ga s čistilnim papirjem, navlaženim s tekočino.

■ Nastavitev LCD zaslona (CALIBRATION)

V primeru, da tipke na dotik ne delujejo pravilno, sledite spodaj opisanemu postopku. Priporočljivo je, da za to funkcijo s priloženim omrežnim adapterjem priključite videokamero v omrežno vtičnico.

- ① Premaknite stikalo POWER navzdol, dokler ne zasveti lučka PLAY/EDIT.
- ② Pritisnite na **P-MENU** → (MENU) → **STANDARD SET** → (CALIBRATION) → **OK**

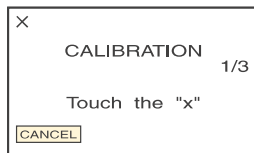

- ③ Z vogalom spominske ploščice "Memory Stick" ali česa podobnega pritisnite na "x", ki je prikazan na zaslonu. Položaj oznake "x" se spremeni. Za preklic, pritisnite na [CANCEL].

Če niste pritisnili na pravo mesto, ponovite korak ③.

Čiščenje ohišja

- Očistite ohišje z mehko krpo, rahlo navlaženo z vodo.
- Izogibajte se naslednjim snovem, ki bi utegnili poškodovati lak:
 - topila, kot so razredčevalci, bencin, alkohol, hitro hlapljive snovi, kot so insekticidi, itd.
 - dolgotrajen stik z gumo ali vinilnimi predmeti.

Vzdrževanje objektiv

- Površino objektiv obrišite s suho krpo v sledečih primerih:
 - kadar se na objektivu nahajajo prstni odtisi,
 - v vročem in vlažnem prostoru,
 - če jo uporabljate tam, kjer se nahaja sol, na primer na morju.
- Hranite objektiv v dobro prezračenem prostoru, kjer ni izpostavljen prahu in umazaniji.
- Da se na objektivu ne bi nabrala plesen, občasno storite zgoraj navedeno.
- Priporočamo vam, da vsaj enkrat na mesec vklopite in izklopite videokamero.

Vzdrževanje in varnostni ukrepi (nadaljevanje)

Polnjenje tovarniško vstavljene akumulatorske baterije

V videokameri se nahaja vstavljena litijeva baterija, ki ohranja datum, uro in druge nastavitve, tudi kadar nastavite stikalo POWER na OFF (CHG). Ta baterija se vedno polni med uporabo kamere, če pa kamere ne uporabljate, se počasi iztroši. Baterija se bo po **3 mesecih** neuporabe kamere povsem izpraznila. Če je baterija prazna, ne bo imelo vpliva na snemanje, če le ne snemate datuma.

■ Postopek

S priloženim omrežnim adapterjem priključite videokamero v omrežno vtičnico in jo najmanj 24 ur pustite, s stikalom POWER nastavljenim na OFF (CHG).

Tehnični podatki

Sistem

Sistem video snemanja (HDV)

2 vrtljivi glavi, sistem poševnega snemanja sledi

Sistem video snemanja (DV)

2 vrtljivi glavi, sistem poševnega snemanja sledi

Sistem snemanja fotografij:

Exif Ver. 2.2*

Sistem avdio snemanja (HDV)

Vrtljive glave, MPEG-1 Audio Layer2

Kvantizacija: 16 bitov (Fs 48 kHz, stereo)

Hitrost prenosa: 384 kb/s

Sistem avdio snemanja (DV)

Vrtljive glave, Sistem PCM

Kvantizacija: 12 bitov (Fs 32 kHz, stereo 1, stereo 2), 16 bitov (Fs 48 kHz, stereo)

Video signal

PAL barva, CCIR standardi, 1080/50i
specifikacija

Uporabne kasete

Mini DV kasete z oznako ^{Mini}**DV**

Hitrost traku (HDV):

Prbl. 18,81 mm/s

Hitrost traku (DV):

SP: prb. 18,81 mm/s

LP: prb. 12,56 mm/s

Čas snemanja/predvajanja (HDV)

60 min (pri uporabi kasete DVM60)

Čas snemanja/predvajanja (DV)

SP: 60 min (pri uporabi kasete DVM60)

LP: 90 min (pri uporabi kasete DVM60)

Čas hitrega previjanja naprej/nazaj

Približno 2 min 40 s (pri uporabi kasete DVM60 in akumulatorske baterije)

Približno 1 min 45 s (pri uporabi kasete DVM60 in omrežnega napajalnika)

Iskalo

Elektronsko iskalo (barvno)

Slikovna naprava

senzor CMOS, 6,3 mm (vrste 1/2.9)
slikovne točke med snemanjem
(fotografija, 4:3): max. 6,1 milijona
slikovnih točk (2 848 x 2 136)
Skupno: približno 3 200 000 točk
Efektivnih (slika v gibanju, 16:9):
približno 2 280 000 točk
Efektivnih (slika v gibanju, 4:3):
približno 1 710 000 točk
Efektivnih (mirujoča slika, 16:9):
približno 2 280 000 točk
Efektivnih (mirujoča slika, 4:3):
približno 3 040 000 točk

Objektiv

Carl Zeiss Vario-Sonnar T*
10x (optični), 20x (digitalni)

Goriščna razdalja:

f=5.4 - 54 mm
Pretvorjeno v 35 mm fotoaparata
V načinu CAMERA -TAPE: 40 - 400
mm (16:9) 49 - 490 mm (4:3)
V načinu CAMERA-MEMORY:
40 - 400 mm (16:9), 37 - 370 mm (4:3)
F1.8 - 2.9
Premer filtra: 37 mm

Temperatura barve

(AUTO), (ONE PUSH), (INDOOR),
(3200 K), (OUTDOOR (5800 K))

Minimalna osvetlitev

2 lux ([AUTOSLW SHTR] [ON]),
hitrost zaklopa 1/25 s)
0 lux (v načinu NightShot)*

*1 Exif: Exif je format datoteke za fotografije, katerega je ustvarila družba JEITA (Japan Electronics and Information Technology Industries Association). Datoteke v tem formatu lahko vsebujejo dodatne informacije, npr. podatke o nastavitvah vaše videokamere v času snemanja.

*2 Edinstveni razpon slikovnih točk Sonyjevega senzorja ClearVid CMOS in sistem slikovnega procesiranja (novi izboljšani slikovni procesor) omogočata ločljivost slik, enako opisanim velikostim.

Vhodni/izhodni priključki

Avdio/Video izhod

10-polni priključek
Video signal: 1 Vp-p, 75 omov
Svetlostni signal : 1 Vp-p, 75 omov
Barvni signal : 0,3 Vp-p, 75 omov
Avdio signal: 327 mV, (pri izhodni impedanci večji kot 47 kiloomov), izhodna impedanca manj kot 2,2 kilooma

Priključek COMPONENT OUT

Y: 1 Yp-p, 75 omov
PB/PR, CB/CR: +/- 350mV, 75 omov

Priključek HDMI OUT

vrsta A (19-polni)

Priključek za slušalke

Stereo mini vtič (Fi: 3.5 mm)

Priključek LANC

Stereo mini vtič (Fi: 2.5 mm)

Priključek USB

mini-B

Priključek MIC (PLUG IN POWER)

stereo mini vtič (Fi: 3.5 mm)

Priključek i.LINK/HDV/DV

vmesnik i.LINK (IEEE 1394, 4 polni priključek, S 100)

LCD zaslon

Slika

6,7 cm (vrste 2,7, razmerje slike 16:9)

Skupno število pik

211 200 (960 x 220)

Tehnični podatki (nadaljevanje)

Splošno

Zahteve napajanja

6,8 V / 7,2 V (akumulator)

8,4 V (omrežni napajalnik)

Povprečna poraba

Pri snemanju z iskalom, pri običajni osvetlitvi:

Snemanje v formatu HDV 4,0 W

Snemanje v formatu DV 3,8 W

Pri snemanju z LCD zaslonom, pri običajni osvetlitvi:

Snemanje v formatu HDV 4,3 W

Snemanje v formatu DV 4,1 W

Temperatura delovanja

0 do 40°C

Temperatura hranjenja

-20 do +60°C

Mere (približne)

82 x 82 x 138 mm (š/v/g) (brez izstopajočih delov)

Masa (približna)

550 g (samo glavna enota)

650 g (vključno z akumulatorsko baterijo NP-FH60 in kaseto DVM60)

Priložena oprema

Glejte stran 12.

Omrežni napajalnik AC-L200/L200B

Zahteve napajanja

100-240 V , 50/60 Hz

Poraba toka

0,35 - 0,18 A

Poraba

18W

Napetost izhoda

DC: 8,4 V

Temperatura delovanja

0° do 40° C

Temperatura hranjenja

-20°C do +60°C

Mere (približne)

48 × 29 × 81 mm (š/v/g), brez izstopajočih delov

Masa (približna)

170 g brez omrežnega kabla

* Ostale tehnične podatke si oglejte na samem omrežnem napajalniku.

Akumulatorska baterija NP-FH60

Največja napetost izhoda

DC 8,4 V

Napetost izhoda

7,2 Wh

Energija

7,2 Wh (1000 mAh)

Mere

31,8 × 33,3 × 45,0 mm (š/v/g)

Masa

80 g

Temperatura delovanja



0 do 40°C

Vrsta

Litij-ionska

Pridržujemo si pravico do tehničnih in oblikovnih sprememb brez predhodnega obvestila.

Nekaj o blagovnih znamkah

- Handycam in **HANDYCAM** sta registrirani blagovni znamki korporacije Sony.
- »Memory Stick«, , "Memory Stick Duo", **MEMORY STICK DUO**, "Memory Stick PRO Duo", **MEMORY STICK PRO DUO**, "Memory Stick PRO_HG Duo", **MEMORY STICK PRO-HG DUO**, "MagicGate", **MAGIC GATE**, "MagicGate Memory Stick Duo" so blagovne znamke korporacije Sony.
- "InfoLITHIUM" je blagovna znamka korporacije Sony.
- i.LINK in  sta blagovni znamki korporacije Sony.
-  je blagovna znamka.
- »x.v.Color« je blagovna znamka korporacije Sony.
- Microsoft, Windows in Windows Media so registrirane blagovne znamke ali blagovne znamke korporacije Microsoft v ZDA in/ali v drugih državah.
- Macintosh in Mac OS sta blagovni znamki korporacije Apple Computer, Inc. v ZDA in drugih državah.
- HDMI in High-Definition Multimedia Interface so blagovne znamke ali registrirane blagovne znamke družbe HDMI Licensing Interface LLC.
- Intel, Intel Core in Pentium so registrirane blagovne znamke ali blagovne znamke korporacije Intel in njenih podružnic v Združenih Državah Amerike in/ali drugih državah.

Vse ostale blagovne znamke so znamke zadevnih družb.

Poleg tega »TM« in »®« v teh navodilih nista povsod navedena.

Opis delov videokamere

Med oklepaji je navedena številka strani.

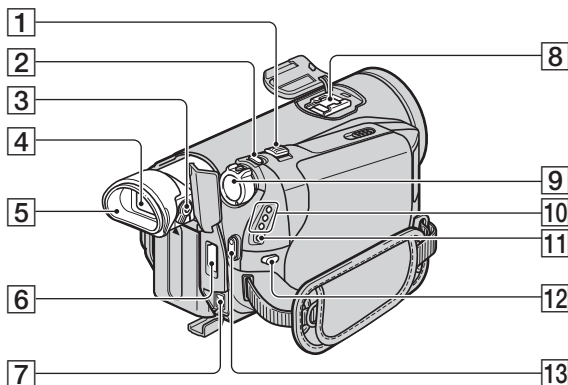

1 Stikalo »power zoom« (25)

2 Tipka PHOTO (24)

3 Stikalo za nastavitev iskala (18)

4 Iskalo (18)

5 Nastavek za oko

6 Priključek HDMI OUT (samo izhod)

- Kamera prebere razpoložljive video signale in izbere ter oddaja ustrezní format.
- Nastavitveno vrednost izhoda HDMI OUTPUT lahko preverite s funkcijo [STATUS CHECK] (str. 60).

7 Priključek DC (13)

8 Active Interface Shoe

Active Interface Shoe zagotavlja napajanje dodatni opremi, kot je video luč, bliskavica ali mikrofón. Oprema se vklopi in izklopi s stikalom POWER na videokameri. Za več podrobnosti si preberite navodila priložena dodatni opremi.

- Če želite priklopiti dodatno opremo, odprite pokrov nastavka za dodatno opremo.

- Vmesniški nastavek ima varnostni sistem za varno pritrditev nameščené naprave. Za priključitev dodatne naprave pritisnite navzdol in do konca in nato privijte vijak. Za odstranitev opreme odvijte vijak in nato pritisnite navzdol in izvalcite dodatno opremo.
- Če snemate filme s priključeno zunanjo bliskavico (ni priložena), jo izklopite, da preprečite snemanje zvoka polnjenja.
- Hkratna uporaba zunanje bliskavice (ni priložena) in notranje bliskavice ni možna.

9 Stikalo POWER (16)



10 Lučke za načine CAMERA-TAPE, CAMERA-MEMORY, PLAY/EDIT (16)

11 Lučka $\frac{1}{2}$ /CHG (polnjenje) (13)

12 Tipka $\frac{1}{2}$ (bliskavica) (26)

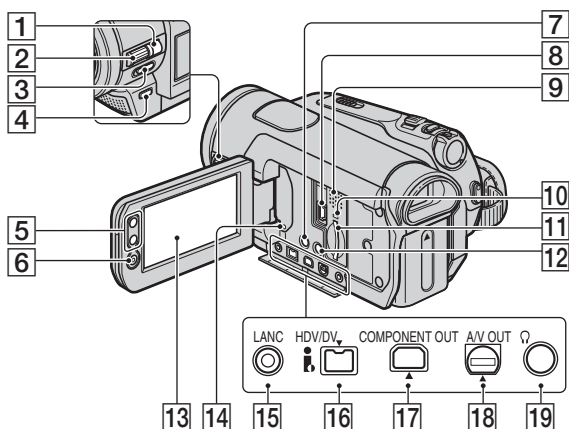
13 Tipka START/STOP (23)



- 1** Tipka MANUAL (26)
- 2** Gumb CAM CTRL (26)
- 3** Stikalo NIGHTSHOT (27)
- 4** Tipka backlight (27)
- 5** Tipki Zoom (25)
- 6** Tipka START/STOP (23)
- 7** Tipka DISPLAY/BATT INFO (14)
- 8** Priključek Ψ (USB) (72)
- 9** Zvočnik
Zvočnik oddaja predvajani zvok. Več o nastavitvi glasnosti si oglejte na strani 28.
- 10** Lučka Access (19, 93)
- 11** Reža za »Memory Stick Duo« (19)
- 12** Tipka EASY (21)
- 13** LCD zaslon/zaslon na dotik (5, 18)
- 14** Tipka RESET
Vse nastavitve, vključno z datumom in uro, se vrnejo na tovarniško nastavitve. (Postavke v meniju, ki ste jih nastavili v osebnem meniju se ne inicializirajo).
- 15** Priključek  LANC (moder)
- 16** Vmesnik  HDV/DV (i.LINK) (34, 66, 68, 76)
- 17** Priključek COMPONENT OUT (34)
- 18** Priključek A/V OUT (34, 66)
- 19** Priključek Ω (slušalke)

Opis delov videokamere (nadaljevanje)

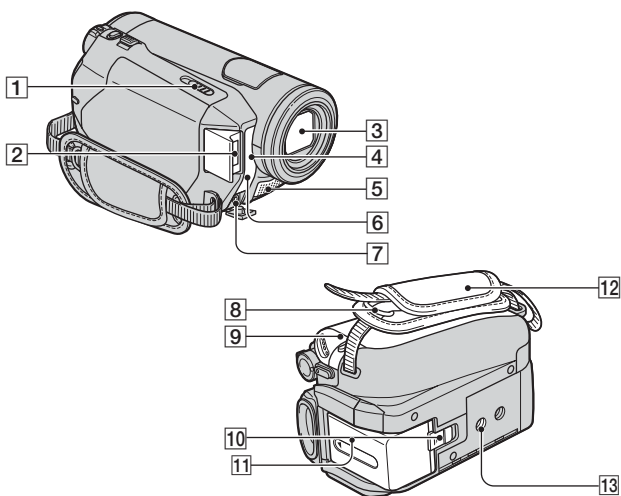

1 Stikalo \square OPEN/EJECT (19)

2 Bliskavica

3 Objektiv (Carl Zeiss) (6)

4 Senzor za daljinsko upravljanje/
infrardeča vrata
Usmerite daljinski upravljalnik
(str. 107) proti senzorju.

5 Mikrofon

Če je priključen, ima prednost
mikrofon, združljiv z aktivnim
vmesniškim nastavkom za dodatno
opremo.

6 Snemalna luč

- Ta lučka med snemanjem sveti rdeče
(str. 62),
- Lučka utripa, če je ostalo le malo
traku ali če je baterija skoraj prazna.

7 Priključek MIC (PLUG IN POWER)

Če priključite zunanji mikrofon (ni
priložen), ima le-ta prednost pred
vgrajenim (str. 106).

8 Zanka za pas

9 Pokrov prostora za kaseto (19)

10 Stikalo BATT (odstranitev baterije)
(14)

11 Baterija (13)

12 Pas (18)

13 Nastavek za stojalo

Pritrditev priloženega obroča za objektiv

Nastavite obroč na objektiv in ga zavrtite v
smeri puščice. Hiter pregled

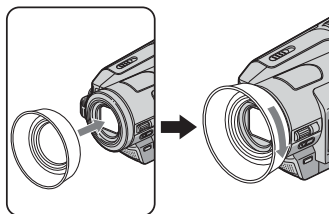

Odstranitev obroča za objektiv

Zavrtite obroč v nasprotni smeri puščice kot kaže slike zgoraj.

- Kadar uporabljate bliskavico ali funkciji Nightshot in SuperNightshot, obroč odstranite, da ne bo na sliki videti sence.

Daljniski upravljalnik

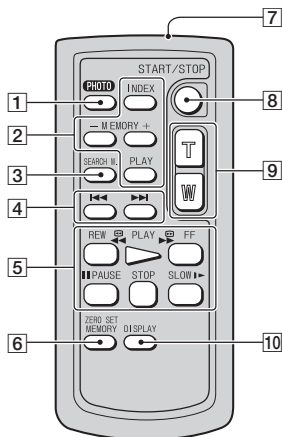

Izolacijski listič

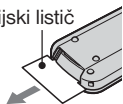

- 1 Tipka PHOTO (24)
Slika, ki je ob pritisku na tipko prikazana na zaslonu, se bo posnela na »Memory Stick Duo« kot fotografija.
- 2 Tipke za nadzor pomnilnika (indeks*, -/+ , spominsko predvajanje) (29)
- 3 SEARCH M.* (33)
- 4 <<<>>> (predhodni/naslednji)* (33)
- 5 Video nadzorne tipke (hitro vrtenje nazaj, predvajanje, hitro vrtenje naprej, začasna ustavitev, stop, počasno predvajanje) (28)

- 6 ZERO SET MEMORY* (32)
- 7 Oddajnik
- 8 Tipka START/STOP (21, 23)
- 9 Tipke za »power zoom« (25, 30)
- 10 Tipka DISPLAY (18)

* Ni na voljo med uporabo funkcije Easy Handycam.

Opombi

- Pred uporabo daljinskega upravljalnika odstranite izolacijo.
- Za upravljanje videokamere usmerite daljniski upravljalnik proti senzorju (str. 106).

Menjava baterije v daljinskem upravljalniku

- 1 Ko pritisnete na zatič, potisnite noht v režo in izvlcite predalček za baterijo.
- 2 Vstavite novo baterijo s + stranjo obrnjeno navzgor.
- 3 Predalček ponovno potisnite v daljniski upravljalnik, da zaslišite klik.

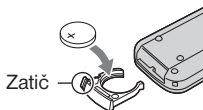

OPOZORILO

Če z baterijo ne ravnate pravilno, jo lahko raznese. Ne poskušajte ponovno napolniti, razstaviti ali zažgati.

Opomba

- Če se litijeva baterija izprazni, se delovni doseg daljinskega upravljalnika skrajša ali pa ne deluje pravilno. V tem primeru zamenjajte baterijo z Sony CR2025 litijevo baterijo. Če uporabite drugo baterijo, obstaja nevarnost požara ali eksplozije.

Indikatorji, ki se prikažejo med snemanjem/ predvajanjem

Snemanje

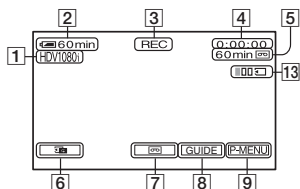

Snemanje fotografij

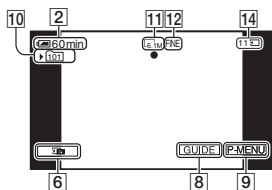

Predvajanje filmov

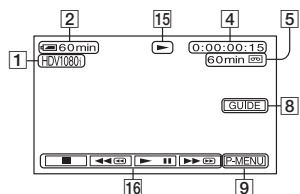

Predvajanje filmov

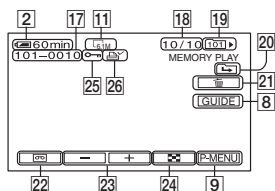







- 1 Snemalni format (58)
V formatu DV se prikaže tudi način snemanja (SP ali LP).
- 2 Preostala baterija (približna vrednost)
- 3 Stanje snemanja ([STBY] (stanje pripravljenosti) ali [REC] (snemanje))
- 4 Snemanje: Števec traku (ura : minute : sekunde)
Predvajanje: Časovna koda (ura : minute : sekunde : slika)
- 5 Snemalna zmogljivost kasete (prbl.) (61)
- 6 Tipka za pregled slik na »Memory Stick Duo« (24)
Prikaže se, če je »Memory Stick Duo« vstavljen.
- 7 Tipka za preklon prikazov END SEARCH/ Rec review (32)
- 8 Tipka GUIDE (111)
- 9 Tipka za osebni meni (40)
- 10 Snemalna mapa (52)
- 11 Velikost slike (50)
- 12 Kakovost (FINE ali STD) (50)
- 13 Število posnetih slik (25)
- 14 Indikator za »Memory Stick Duo« in število slik, ki jih lahko posnamete (prbl.)

Opomba

- Datum in ura med snemanjem in nastavitve videokamere se samodejno posnamejo. Med snemanjem niso prikazana. Lahko pa ju preverite med snemanjem kot [DATA CODE] (stran 61).

- 15 Indikator vrtenja traku
- 16 Video upravljalne tipke (28)
- 17 Ime podatkovne datoteke

- 18** Številka slike/Skupno število posnetih slik v trenutni predvjalni mapi
- 19** Predvjalna mapa (52)
- 20** Simbol za predhodno/naslednjo mapo
Naslednji indikatorji se prikažejo, ko se prikaže prva ali zadnja slika v trenutni mapi in če je na isti spominski ploščici »Memory Stick Duo« več map.
: Pritisnite na  za premik na predhodno mapo.
: Pritisnite na  za premik na naslednjo mapo.
: Pritisnite na / za premik na predhodno ali naslednjo mapo.
- 21** Tipka za brisanje slik (70)
- 22** Tipka za izbiro predvajanja kasete (29)
- 23** Tipka za predhodno/naslednjo sliko (29)
- 24** Tipka za prika indeksnega zaslona (29)
- 25** Oznaka za zaščito slike (71)
- 26** Oznaka za tiskanje (71)

Indikatorji, ki se prikažejo med snemanjem/predvajanjem (nadaljevanje)

Indikatorji prikazani ob spremembah

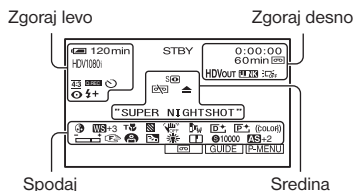

Zgoraj levo

Indikator	Pomen
HDV1080i DV	Snemalni format (57)
J16b	AUDIO MODE* (58)
SP LP	Način snemanja (58)
	Snemanje s samo-sprožilcem (49)
4:3	WIDE SELECT* (58)
Q.REC	QUICK REC (62)
	Snemanje fotografij v intervalih (53)
	Bliskavica (47)

Zgoraj desno

Indikator	Pomen
HDV IN DV IN	HDV / DV vhod (68)
HDVout DVout	HDV / DV izhod (34, 66)
i.LINK	i.LINK povezava (34, 66, 68, 75)
+0+	Zero set memory (107)
	Slide show (53)
	Izklop osvetlitve ozadja LCD zaslona

Sredina

Indikator	Pomen
	Color Slow Shutter (48)
	Priključitev PictBridge (72)
	Opozorilo (88)
	NightShot (27)
	Super NightShot (58)

Spodaj

Indikator	Pomen
AS	AE SHIFT (46)
WS	WB SHIFT (46)
	Slikovni učinek (55)
	Digitalni učinek (54)
	Ročno ostrenje (46)
	SCENE SELECT (43)
	Ostrina (45)
	Osvetlitev ozadja (27)
	Razmerje beline (44)
	SteadyShot izkloplj.
	Zebra (48)
T	Tele macro (47)
	CAMERA COLOR (46)
	CONV.LENS (50)
(COLOR)	X.V.COLOR** (50)
	SPOT METER (44)/ EXPOSURE (44)
	SPOT MTR-FCS (41)
PEAKING	PEAKING (47)

* Nastavitev je mogoča le za slike v formatu DV.

** Nastavitev je mogoča le za slike v formatu HDV.

Ostali indikatorji

Indikator	Pomen
	Informacije (89)

Opomba



- Indikatorji in njihov položaj na kameri so približni in utegnejo biti malce drugačni od tega, kar zares vidite.

Ogled indikatorjev na zaslonu (Display Guide)

Pomen posameznih indikatorjev, ki se prikažejo na LCD zaslonu, lahko na enostaven način preverite.

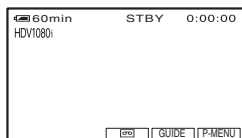
- ① Pritisnite na [GUIDE] → [DISP GUIDE].



- ② Pritisnite na področje, ki vključuje indikator, katerega želite preveriti. Na zaslonu se prikažejo pomeni indikatorjev v tem področju. Če ne najdete indikatorja, ki ga želite preveriti, ga poiščite s tipkama  / .

Za zaključek pritisnite na [END].

Opomba

- Za upravljanje lahko uporabite tudi [DISP GUIDE].

Nasvet

- Funkcijo lahko upravljate tudi s pritiskom na  → [DISP GUIDE].

Abecedno kazalo

Številčno

1080i/576i	60
12BIT	58
16BIT	58
21-pinski adapter.....	38
576i	60

A, B, C, Č

A. SHUT OFF	62
A/V OUT.....	34, 105
A/V priključni kabel	35, 65
AE SHIFT	46, 87
ALL ERASE.....	52
AUDIO MIX.....	58
AUDIO MODE	58

AUTOSLW SHTR

BACK LIGHT	46
Baterija	13
Baterija „InfoLITHIUM“	94
BEACH	43
BEEP	62
Bliskavica	82
Brisanje slik.....	70
CALIBRATION	99
CAMERA COLOR.....	46
CAMERA DATA	61
CD-ROM.....	74
CENTER MARKR	61
CNNECT GUIDE	31, 34
COLOR BAR.....	61
COLOR SLOW S (Color Slow Shutter)	48, 83, 87
COMPONENT.....	60
CONV. LENS	50
Čas polnjenja	14
Čas predvajanja	15
Časovna koda.....	108

D, E, F

D. EFFECT (digitalni učinek).....	54, 87
Daljinski upravljalnik	107
Datum / Ura.....	16, 61, 108

DEMO MODE	56
DIAL SET	50
DIGITAL ZOOM	49, 87
DISP GUIDE	111
DISP OUTPUT	62
Dual Rec	25
DV SET	58
Easy Handycam	21, 40
END SEARCH.....	32, 57
EXPOSURE.....	44, 87
FADER.....	53, 87
FLASH (Flash motion)	54
FLASH LEVEL.....	47, 83
FLASH SET.....	47
FORMAT	52

G, H, I, J

Glasnost (VOLUME)	59
GUIDEFAME	61
Gumb CAM CTRL.....	26
HDV format	57
HDV1080i.....	10, 58
i.LINK	96
i.LINK CONV	60
Indikatorji na zaslonu	108
INDOOR.....	45
INT.REC-STL	53
Iskanje po datumih	33
Iskanje začetne točke	32
Jezik (LANGUAGE)	63

K, L, M

Kabel HDMI.....	36
Kabel i.LINK.....	36, 66, 77
Kabel S VIDEO	34, 36, 65
Kakovost slike (QUALITY)	50
Kakovost slike HD (high-definition)	35
Kakovost slike SD (standard definition).....	36
Kaseta	19, 92
Komponentni video kabel.....	35
LANDSCAPE	43
LCD BL LEVEL (osvetlitev LCD zaslona).....	59

LCD BRIGHT	59
LCD COLOR	59
LCD/VF SET.....	59
LP (Long Play).....	58
Luč NightShot (N.S. LIGHT)	48
Macintosh	78
Memory Stick	93
Memory Stick Duo.....	19
FORMAT.....	52
Meni.....	40
Meni CAMERA SET.....	43
Meni EDIT/PLAY.....	56
Meni MEMORY SET	50
Meni PICT.APPLI.	53
Meni STANDARD SET	57
Meni TIME/LANGU.....	63
MIC LEVEL.....	59
Mirujoča slika	24, 29, 50, 93
MONOTONE	53
MOSAIC FADER	53

N, O

Nabiranje vlage	97
Način 'Fireworks'	43
Način snemanja (REC MODE).....	58
Namestitev	76
Nastavitev ure (CLOCK SET)	16
NEG. ART	55
NEW FOLDER.....	52
NTSC.....	91
OLD MOVIE.....	54
Omrežni kabel.....	13
Omrežni napajalnik.....	13
ONE PUSH.....	45
Opozorilna sporočila.....	89
Opozorilne oznake	88
Osební meni	40, 63
Osnovni koraki.....	74, 78
Ostrina (FOCUS).....	46, 83
Osvetlitev	27, 83
Osvetlitev (VF B.LIGHT).....	59
OUTDOOR.....	45
Oznaka za tiskanje.....	72

P, R

P.MENU.....	Glej Osební meni
PASTEL	55
PB FOLDER (playback folder - predvajalna mapa).....	52
PB zoom.....	30
PEAKING.....	47
Picture Motion Browser.....	74
Podatkovna koda (DATA CODE)....	16, 61
Pokrov za objektiv	16, 23
PORTRAIT (Soft Portrait)	43
Predvajanje	28
Predvajanje slika za sliko	56
Predvajanje v nasprotni smeri	56
Pregled posnetkov.....	32
Preostala moč baterije.....	14, 108
Presnemavanje	65
Priključek COMPONENT OUT....	34, 105
Priključek HDMI OUT.....	34, 104
Priključek USB	105
QUICK REC	62
Računalnik	74
Razmerje beline (WHITE BAL.)....	44, 87
REC CTRL (nadzor snemanja).....	68
REC FOLDER (snemalna mapa)	52
REDEYE REDUC.....	48
REMAINING.....	61
REMOTE CTRL (daljinsko upravljanje)	61

S, Š, T

SCENE SELECT	43, 86
SEPIA.....	55
SHARPNESS	45, 87
SHARPNESS	45, 87
SHUTTR SPEED.....	45
Sistem PAL	84, 91
SKINTONE.....	55
SLIDE SHOW	53
Slikovni učinki (PICT. EFFECT).....	55
SMTH SLW REC.....	55, 87
Snemalni čas	14
Snemanje	23

Snemanje s samosprožilcem	
(SELF-TIMER)	49
SNOW	43
SOLARIZE	55
SP (Standard Play)	58
SPOT FOCUS	46, 87
SPOT METER	44, 87
SPOTLIGHT	43
STANDARD	50
STATUS CHECK	60
STEADYSHOT	49, 83
STILL	54
STILL SET	50
Stojalo	106
SUNRE SUNSET	43
SUPER NS	48
Števec traku	108
Številka datoteke (FILE NO.)	52
Število slik, ki jih je mogoče posneti	51
Tehnični podatki	100
TELE MACRO	47, 87
Tiskanje	71
TRAIL	54
TV	34
TV barvni sistem	91
TV TYPE	60

Zaščita slike	71
ZEBRA	48
Zero set memory	32
Zoom	25
Zrcalni način	27

U, V, Z, Ž

Uporaba videokamere v tujini	91
USAGE GUIDE	31
USB SELECT	56
Uvod	12
VAR SPD PLAY (Various speed playback)	56
Velikost slike (IMAGE SIZE)	50
Vmesnik HDV/DV	34, 105
VOLUME	59
Vzdrževanje	92
WB SHIFT (White Balance Shift)	46
WHITE FADER	53
Windows	74, 75
WORLD TIME	63
X.V.COLOR	50