

Digitálna videokamera s vysokým rozlíšením

Príručka pri spustení

V tejto príručke nájdete základné pokyny, aby ste mohli začať používať kameru, opis základných funkcií a ďalšie informácie. Podrobnejšie informácie nájdete v Príručke pomoci (webová príručka).
http://rd1.sony.net/help/cam/1640/h_zz/



Podrobné informácie o tom, ako používať kameru a softvér, nájdete na webovej lokalite:
<http://www.sony.net/actioncam/support/>



HDR-AS50

Úvodné informácie

Čo treba urobiť, aby ste kamerou nahrali pútavý videozáznam

1 Začínáme

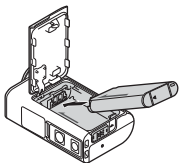

2 Snímanie

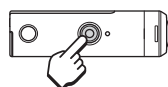

3 Nastavenie

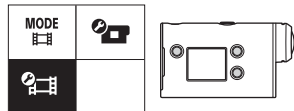

4 Pripojenie k smartfónu



5 Vytvorenie videozáznamu

Videozáznamy môžete upravovať pomocou aplikačného softvéru značky Sony.

- Aplikácia Action Cam (pre smartfóny a tablety)
<http://www.sony.net/acap/>



- Aplikácia Action Cam Movie Creator (pre počítač)
<http://www.sony.net/acmc/>



Kontrola dodaných položiek

Číslo v zátvorkách uvádza počet kusov dodávanej položky.

- Kamera (1)/Podvodný kryt (MPK-UWH1) (1)
Kamera je vložená v podvodnom kryte. Otvorte kryt puzdra podľa uvedeného obrázka.
- Kábel Micro USB (1)
- Nabíjateľná batéria (NP-BX1) (1)
- Fixačná spona (1)
- Príručka pri spustení (tento dokument) (1)
- Referenčná príručka (1)

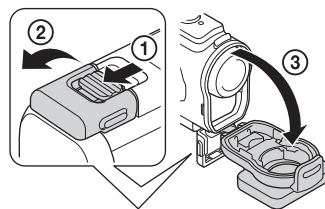

Názvy hlavných súčastí

- Tlačidlo (zapnúť/pohotovostný režim)
- Tlačidlo MENU
- Displej
- Tlačidlá UP/DOWN
- Indikátor REC
- Tlačidlo REC (videozáznam/statická snímka)/tlačidlo ENTER (vykonanie príkazu)
- Indikátor REC/LIVE
- Objektív
- Reproduktor
- Mikrofóny
- Kryt batérie
- Kryt konektora (konektor Multi/Micro USB)
- Indikátor REC
- Blokovacia páčka
- Kryt pamäťovej karty

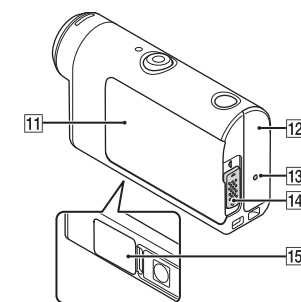
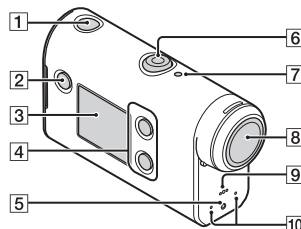

Začínáme

Nabíjanie batérie

- Posunutím blokovej páčky nadol otvorte kryt batérie a vložte doň batériu.

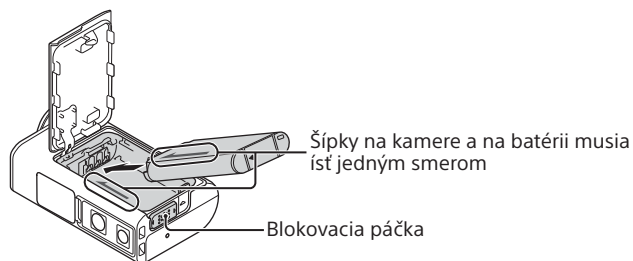

- Kryt riadne zatvorte a posunutím blokovej páčky nahor ho zamknite.

Skontrolujte, či nevidno žltú značku na blokovej páčke.

- Otvorte kryt konektora a pripojte neaktívovanú kameru k aktívanému počítaču pomocou kábla micro USB (dodáva sa).

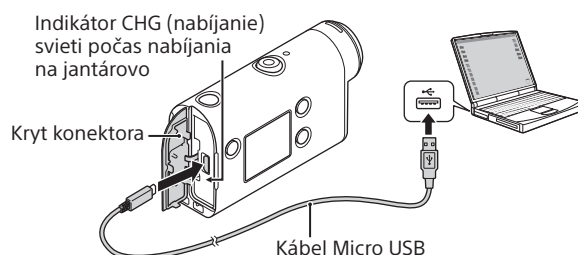

Vloženie pamäťovej karty

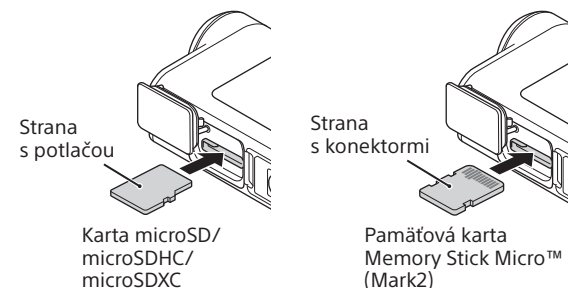

Pamäťové karty kompatibilné s kamerou

Pamäťová karta	MP4	XAVC S
Pamäťová karta Memory Stick Micro™ (Mark2)	○ (iba Mark2)	-
Pamäťová karta microSD	○*1	-
Pamäťová karta microSDHC	○*1	○*2
Pamäťová karta microSDXC	○*1	○*2

*1 Rýchlostná trieda SD 4 (CLASS 4) alebo vyššia, prípadne rýchlostná trieda UHS 1 (U) alebo vyššia

*2 Pamäťová karta, ktorá spĺňa všetky nasledujúce špecifikácie:
- kapacita pamäte 4 GB alebo vyššia
- rýchlostná trieda SD 10 (CLASS 10) alebo rýchlostná trieda UHS 1 (U), prípadne vyššia

Poznámky

- Nezaručujeme prevádzku so všetkými pamäťovými kartami. Údaje o pamäťových kartách od iných výrobcov, než je Sony, získate od príslušných výrobcov.
- Skontrolujte smer vkladania pamäťovej karty. Ak pamäťovú kartu zatlačíte do zásuvky nesprávnym smerom s použitím sily, môže dôjsť k poškodeniu pamäťovej karty, zásuvky pre pamäťovú kartu alebo obrazových údajov.
- Pamäťovú kartu pred použitím naformátujte v kamere.
- Pred použitím skontrolujte, či sú kryt konektora a kryt batérie/pamäťovej karty pevne uzavreté a či sa v kryte nezachytili nejaké cudzie látky. Mohlo by dôjsť k prenikaniu vody.

Nastavenie hodín

Keď kameru prvýkrát zapnete, po stlačení tlačidla (zapnúť/pohotovostný režim) sa zobrazí obrazovka s nastavením oblasti, letného času, dátumu a času. Stlačením tlačidla UP alebo DOWN vyberte požadovanú položku a výber potvrdíte stlačením tlačidla ENTER.

Tipy

- Obrazovka s nastaveniami dátumu, času, oblasti a letného času sa zobrazuje aj po obnovení nastavení.
- Regióny sa určujú podľa časového rozdielu medzi greenwickským časom (Greenwich Mean Time, GMT) a štandardným časom vo vašej krajine. Podrobnejšie informácie o časových rozdieloch nájdete v Príručke pomoci v časti Zoznam časových rozdielov pre svetové metropoly (webová príručka).

Snímanie

Nastavenia režimu snímania

Stlačte tlačidlo MENU a vyberte → režim snímania.

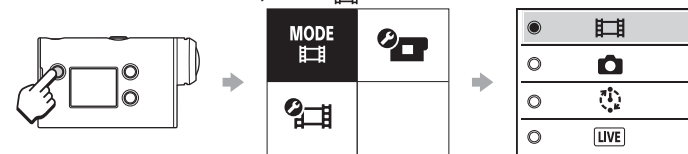

Zoznam režimov

Ikony	Režimy snímania
	Režim videozáznamu
	Režim fotografií
	Režim časozberného snímania
	Režim živého vysielania
	Režim nahrávania v slučke

Nastavenie formátu videozáznamu

Stlačte tlačidlo MENU a vyberte (nastavenia snímania) → formát videozáznamu (predvolený: **MP4**).

Snímanie

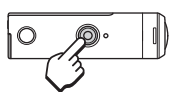

Snímanie spustíte stlačením tlačidla REC. Ak chcete snímanie zastaviť, znova stlačte tlačidlo REC.

* Ak stlačíte tlačidlo REC, kým je zapnuté nahrávanie jedným dotykom (nastavené na možnosť ON), nahrávanie sa spustí v režime, ktorý bol nastavený ako posledný pred vypnutím kamery.

Poznámka

- Pri dlhodobom snímaní sa môže teplota kamery zvýšiť na takú úroveň, pri ktorej sa snímanie automaticky zastaví.

Nastavenie

Stlačte tlačidlo MENU, stlačením tlačidla UP alebo DOWN vyberte položku a vyber potvrdíte stlačením tlačidla ENTER.

Obrazovka snímania

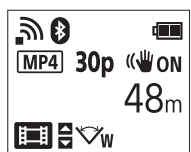

Tlačidlo MENU

Obrazovka MENU

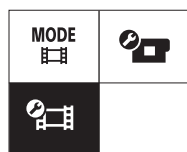

Obrazovka s nastaveniami snímania

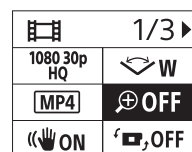

Tlačidlo ENTER

Obrazovka nastavení

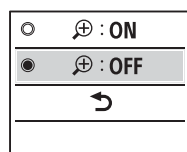

Nastavenia snímania*1

Ikony	Položky nastavenia
1080 30p HQ	Nastavenie kvality obrazu
MP4	Formát videozáznamu
📷	Veľkosť snímky časozberného snímania
🕒 5 min	Čas nahrávania v slučke
📺	Prepínanie na statické snímky
🕒 8f 1s	Interval snímania statických snímok
🔊 OFF	Samospúšť
🕒 1s	Interval časozberného snímania
📷 300	Číslo časozbernej snímky
📵 ON	Funkcia SteadyShot (videozáznam)
📵 W	Nastavenie uhla
📵 OFF	Nastavenie transfokácie (zoom)
📵 OFF	Prevrátenie
📵 ±0.0	Posun AE
AE-T	Režim AE časozberného snímania
SCN [N]	Scéna
AWB	Vyváženie bielej
Vivid	Režim farieb
🔊 ON	Nastavenie nahrávania zvuku
🔊 OFF	Redukcia hluku vetra

*1 Výber položiek na nastavenie závisí od režimu snímania.

*2 Toto nastavenie je dostupné iba v niektorých krajinách a regiónoch.

Podrobnosti o položkách nastavení nájdete v časti „Zmena nastavení“ v Príručke pomoci (webová príručka).

Pripojenie k smartfónu

Inštalácia aplikácie PlayMemories Mobile™ v smartfóne



Operačný systém Android

Vyhľadajte aplikáciu PlayMemories Mobile v obchode Google Play a nainštalujte ju.



iOS

Vyhľadajte aplikáciu PlayMemories Mobile v obchode App Store a nainštalujte ju.



Poznámky

- Ak už máte aplikáciu PlayMemories Mobile v smartfóne nainštalovanú, aktualizujte ju na najnovšiu verziu.
- Nie je zaručené, že funkcia Wi-Fi opísaná v tejto príručke bude fungovať vo všetkých smartfónoch a tabletoch.
- Spôsoby ovládania aplikácie a príslušné obrazovky na displeji sa môžu v rámci budúcich inovácií zmeniť bez predchádzajúceho upozornenia.
- Ďalšie informácie o aplikácii PlayMemories Mobile nájdete na webovej lokalite: (<http://www.sony.net/pmm/>)
- Obchod Google Play nemusí byť vo vašej krajine alebo regióne podporovaný. V takom prípade vyhľadajte aplikáciu PlayMemories Mobile na internete a nainštalujte ju.

Pripojenie k smartfónu cez Wi-Fi pomocou kódu QR Code

- 1 Zapnite kameru a položku Wi-Fi nastavte na možnosť ON.
- 2 Vyberte režim snímania: 📷, 📷, 📷, 📷.
- 3 V smartfóne spustíte aplikáciu PlayMemories Mobile.
- 4 Na obrazovke aplikácie PlayMemories Mobile vyberte položku [Scan QR Code of the Camera].
- 5 Vyberte [OK] (ak sa zobrazí hlásenie, znova vyberte [OK]).
- 6 Nasnímajte kód QR Code, ktorý je vytlačený v kamere na nálepke na zadnej strane krytu batérie.

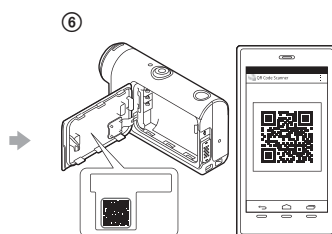
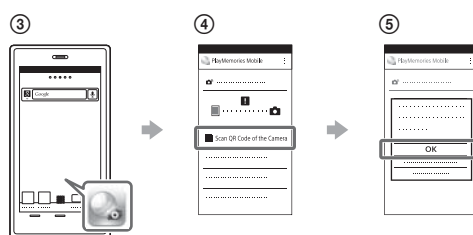

Android

- 7 Keď sa v smartfóne zobrazí hlásenie [Connect with the camera?], vyberte [OK].

iPhone/iPad

- 7 Podľa pokynov na obrazovke nainštalujte do smartfónu profil (informácie o nastavení).
- 8 Na úvodnej obrazovke vyberte [Settings] → [Wi-Fi].
- 9 Vyberte názov SSID.
- 10 Vráťte sa na úvodnú obrazovku a spustíte aplikáciu PlayMemories Mobile.

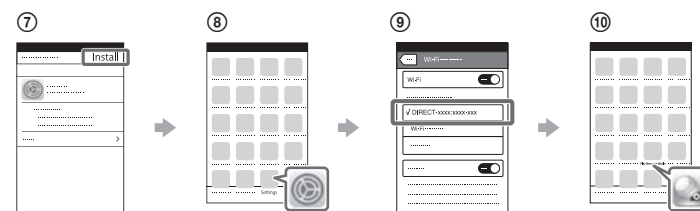

Vyvolanie ID používateľa a hesla bez nálepky

Ak sa nálepka odlepila alebo je nečitateľná, svoje ID používateľa a heslo môžete vyvolať aj takto:

- 1 Vložte nabitú batériu do kamery.
- 2 Pripojte kameru k počítaču pomocou kábla Micro USB (dodáva sa).
- 3 Stlačením tlačidla ⏻ (zapnúť/pohotovostný režim) zapnite kameru.
- 4 V počítači prejdite na položky [Computer] → [PMHOME] → [INFO] → [WIFI_INF.TXT] a potvrdte svoje ID a heslo.

Vytvorenie videozáznamu

Úprava videozáznamu v aplikácii Action Cam

Pomocou aplikácie Action Cam si môžete videozáznamy ľahko preniesť do smartfónu a upraviť ich.

Okrem toho môžete vytvárať aj časozberné videozáznamy.

Ďalšie informácie o aplikácii Action Cam nájdete na webovej lokalite: <http://www.sony.net/acap/>



Nainštalujte si aplikáciu Action Cam kompatibilnú s vaším smartfónom.



Poznámka

- Obchod Google Play nemusí byť vo vašej krajine alebo regióne podporovaný.

Úprava videozáznamu pomocou softvéru Action Cam Movie Creator

Action Cam Movie Creator vám umožňuje importovať videozáznamy a obrázky do počítača a upravovať videozáznamy.

Okrem toho môžete pridávať rôzne efekty (ako Multi View či prehrávanie rôznou rýchlosťou a pod.) a vytvárať časozberné videozáznamy.

Ďalšie informácie o aplikácii Action Cam Movie Creator nájdete na webovej lokalite: <http://www.sony.net/acmc/>

