

Digitalni kamkorder

# HANDYCAM®

## Upute za uporabu

### HDR-UX1E

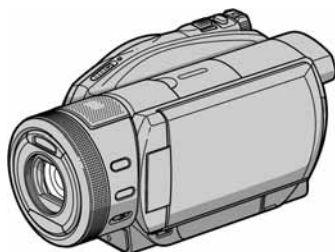

Uporaba kamkordera 12

Početak 25

Snimanje 36

Reprodukcija 44

Editiranje 54

Presnimavanje i ispis 61

Korištenje medija za snimanje 65

Podešavanje kamkordera 76

Uporaba računala 96

U slučaju problema 103

Dodatne informacije 123

Sažetak 138

AVCHD

DVD  
R/RW

RW  
DVD+ReWritable

RW  
DVD+R DL

MENDRY STICK™

InfoLITHIUM™

M  
SERIES

HDMI

HIGH SPEED  
USB

# Prvo pročitajte

Prije uporabe u cijelosti pročitajte ovaj priručnik i zadržite ga za buduću uporabu.

## UPOZORENJE

**Za sprečavanje požara ili električkog udara ne izlažite uređaj kiši ili vlazi.**

## OPREZ

Uporaba optičkih instrumenata s ovim proizvodom će povećati opasnost od ozljede oka. Primjenom kontrola, ugađanja, načina rada ili postupaka koji nisu navedeni u ovim uputama možete se izložiti opasnom zračenju.

Bateriju zamijenite isključivo baterijom odgovarajućeg tipa. U protivnom postoji opasnost od požara ili ozljeda.

## Za korisnike u Europi

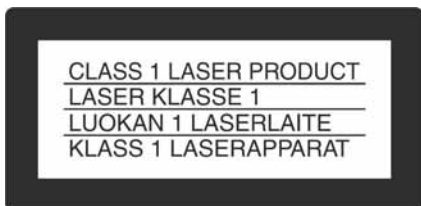

## PAŽNJA

Elektromagnetska polja određenih frekvencija mogu utjecati na zvuk i sliku ovog digitalnog kamkordera.

Ovaj proizvod je ispitan i dokazano usklađen s ograničenjima prema smjernici EMC o uporabi spojnih kabela kraćih od 3 m.

## Napomena

Ako dođe do prekida prijenosa podataka uslijed statičkog elektriciteta ili elektromagnetizma, ponovno pokrenite aplikaciju ili odspojite i ponovno spojite komunikacijski kabel (USB, itd.).



**Zbrinjavanje starih električnih i elektroničkih uređaja (primjenjuje se u Europskoj uniji i ostalim europskim zemljama s posebnim sistemima zbrinjavanja)**

Ova oznaka na proizvodu ili na ambalaži označava da se ovaj proizvod ne smije zbrinjavati kao kućni otpad. On treba biti zbrinut na za tu namjenu predviđenom mjestu za reciklažu električke ili elektroničke opreme.

Pravilnim zbrinjavanjem starog proizvoda čuvate okoliš i brinete za zdravlje svojih bližnjih. Nepravilnim odlaganjem proizvoda ugrožava se okoliš i zdravlje ljudi. Reciklažom materijala pomažete u očuvanju prirodnih izvora.

Za detaljne informacije o reciklaži ovog proizvoda, molimo kontaktirajte vašu lokalnu upravu, odlagalište otpada ili trgovinu gdje ste kupili proizvod. Primjenjivi pribor: Daljinski upravljač

## OPREZ

Upozoravamo da bilo kakve izmjene i prerade uređaja koje nije izričito odobrio proizvođač imaju za posljedicu gubitak jamstva.

## Napomene o uporabi

### Kamkorder je isporučen s dva priručnika za uporabu

- "Upute za uporabu" (ovaj priručnik).
- "First Step Guide" – priručnik za uporabu isporučenog softvera (na isporučenom CD-ROM-u).

### Napomene o uporabi kamkordera

Možete koristiti samo sljedeće diskove:

- 8cm DVD-R
- 8cm DVD-RW
- 8cm DVD+RW
- 8cm DVD+R DL

Koristite diskove sa sljedećim oznakama. Za detalje pogledajte str. 16.



Za pouzdano i trajno snimanje/reprodukciju preporučamo da s DVD Handycam kamkorderom koristite Sonyjeve diskove ili diskove s oznakom  \* (for VIDEO CAMERA).

- Primjena drugih diskova može rezultirati nezadovoljavajućim snimanjem/reprodukcijom ili ponekad nećete moći izvaditi disk iz DVD Handycama.

\* Ovisno o mjestu kupnje, disk može imati oznaku  \*.

Nastavlja se →

## Prvo pročitajte (nastavak)

### Vrste Memory Sticka koje možete koristiti u kamkorderu

Postoje dvije veličine Memory Sticka. Možete koristiti Memory Stick Duo označen s **MEMORY STICK DUO** ili **MEMORY STICK PRO DUO** (str. 128).

Memory Stick Duo (ovu veličinu možete koristiti sa svojim kamkorderom)



Memory Stick  
(Ne možete koristiti s ovim kamkorderom.)



- Ne možete koristiti nijednu drugu vrstu memorijske kartice osim Memory Sticka Duo.
- Memory Stick PRO i Memory Stick PRO Duo mogu se koristiti samo s Memory Stick PRO-kompatibilnom opremom.

### Kad koristite Memory Stick Duo s opremom koja podržava Memory Stick

Uložite Memory Stick Duo u Memory Stick Duo adapter.

Memory Stick Duo adapter



### Napomene o uporabi kamkordera

- Nemojte držati kamkorder za sljedeće dijelove:

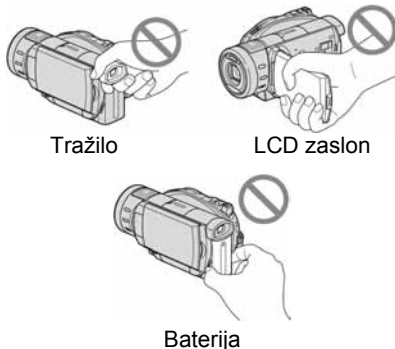

- Ovaj kamkorder nije nepropustan za prašinu, vlagu i vodu. Pogledajte "Održavanje i mjere opreza" (str. 131).
- Kako bi spriječili oštećivanje diskova ili gubitak snimljenog materijala, nemojte učiniti nešto od sljedećeg kad svijetle žaruljice preklopke POWER (str. 29) ili žaruljica ACCESS (str. 33):
  - vaditi akumulatorsku bateriju ili AC adapter iz kamkordera.
  - izlagati kamkorder mehaničkim udarcima ili vibracijama.
- Prije spajanja kamkordera na drugi uređaj uporabom HDMI kabela, komponentnog videokabela ili USB kabela, utaknite priključak kabela u pravilnom smjeru. Ako silom utaknete kabel u pogrešnom smjeru, priključak se može oštetiti ili možete uzrokovati kvar kamkordera.

### Napomene o opcijama izbornika, LCD zaslonu i objektivu

- Zasjenjena opcija u izborniku nije raspoloživa u uvjetima snimanja ili reprodukcije koje upotrebljavate u tom trenutku.
- LCD zaslon je proizveden visoko preciznom tehnologijom, tako da postotak efektivne uporabe piksela iznosi više od 99,99%. Ipak, na LCD zaslonu ili u tražilju mogu trajno biti vidljive sitne crne i/ili svijetle točkice (bije, crvene, plave ili zelene boje). To je normalno i ni na koji način ne utječe na snimanje.

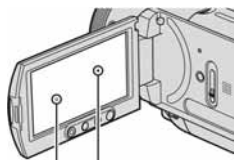

Crna točkica  
Bijela, crvena, plava  
ili zelena točkica

- Dugotrajno izlaganje LCD zaslona, tražila ili objektiva izravnom suncu može prouzročiti kvarove. Budite pažljivi kad kamkorder stavljate pored prozora ili u vanjskom prostoru.
- Nemojte usmjeravati kamkorder prema suncu. To može prouzročiti kvarove. Želite li snimati sunce, učinite to pri niskom stupnju osvjetljenja, primjerice u suton.

## Napomene o snimanju

- Prije snimanja ispitajte funkciju snimanja kako biste bili sigurni da su slika i zvuk snimljeni bez problema. Ne možete obrisati slike kad ih jednom snimate na DVD-R/DVD+R DL. Za probno snimanje koristite DVD-RW/DVD+RW (str. 16).
- Ako uslijed kvara na kamkorderu ili mediju za pohranu niste snimili željeno ili ako reprodukcija nije moguća, Sony ne preuzima odgovornost i nije dužan kompenzirati gubitak nesnimljenog materijala.
- TV sustavi boja razlikuju se, ovisno o zemlji/području. Za gledanje snimaka na TV zaslonu potreban vam je TV prijemnik s PAL sustavom.
- TV programi, videozapisi, videovrpce i drugi materijali mogu biti zaštićeni autorskim pravima. Neovlašteno snimanje takvih materijala može biti u suprotnosti sa zakonima o autorskim pravima. Kamkorderom ne možete presnimavati materijale zaštićene od kopiranja.

## O reprodukciji diska u drugim uređajima

Diskove snimljene sa slikom HD (high definition) kvalitete možete reproducirati ili formatirati samo u uređajima koji podržavaju AVCHD format.

## Napomene o ovom priručniku

- Slike LCD zaslona i tražila u ovim uputama snimljene su digitalnim fotoaparatom, stoga ti dijelovi u stvarnosti mogu izgledati nešto drugačije.
- Dizajn i tehnički podaci medija za snimanje i pribora podložni su promjeni bez prethodne najave.
- Riječ disk u ovim uputama označava DVD disk promjera 8 cm.
- Izbornici prikazani u ovim uputama su na engleskom jeziku. Međutim, jezik izbornika možete promijeniti po želji (str. 20).

## Carl Zeiss objektiv

Kamkorder je opremljen Carl Zeiss objektivom za visokokvalitetnu reprodukciju slika. Objektiv ovog kamkordera zajednički su razvili tvrtka Carl Zeiss iz Njemačke i Sony Corporation. Primijenjen je MTF sustav mjerenja za videokamere i nudi kvalitetu tipičnu za Carl Zeiss objektivne. Također, leća objektiva ovog kamkordera ima T\* oblogu koja sprečava pojavu neželjenih odblijesaka i vjerno reproducira boje.

MTF je skraćenica od “Modulation Transfer Function”. Broj vrijednosti označuje količinu svjetla koje prodire u objektiv.

### O oznakama koje se koriste u ovim uputama

- Raspoložive opcije ovise o tome koji disk koristite. Za različite DVD formate koriste se sljedeće oznake.





- Ove oznake pokazuju koje diskove možete koristiti pri snimanju s HD (high definition) kvalitetom slike.

# Sadržaj

Prvo pročitate .....	2
Primjeri i rješenja .....	10

## Uporaba kamkordera

Tijek postupaka .....	12
Iskusite ljepotu HD (high definition) snimaka .....	14
Odabir odgovarajućeg diska .....	16
 HOME i  OPTION	
- Dvije vrste izbornika .....	18

## Početak

Korak 1: Provjera isporučenog pribora .....	25
Korak 2: Punjenje akumulatorske baterije .....	26
Korak 3: Uključenje kamkordera .....	29
Korak 4: Podešavanje LCD zaslona i tražila .....	30
Korak 5: Podešavanje datuma i vremena .....	31
Korak 6: Umetanje diska ili Memory Sticka Duo .....	33

## Snimanje

Snimanje kamkorderom .....	36
Uporaba zuma	
Snimanje <i>surround</i> zvuka (5.1-kanalno <i>surround</i> snimanje)	
Uporaba bljeskalice	
Snimanje visokokvalitetnih fotografija tijekom snimanja videozapisa (Dual Rec)	
Snimanje na tamnim mjestima (NightShot)	
Podešavanje ekspozicije za objekte osvijetljene straga	
Snimanje u zrcalnom načinu	
SMTH SLW REC (usporeno snimanje bez trzaja)	
Ručno podešavanje slike kontrolnim kotačićem	

## Reprodukcija

Gledanje snimaka .....	44
Uporaba zuma pri reprodukciji	
Reprodukcija fotografija u nizu (slide show)	
Gledanje slike na TV prijemniku .....	48

## Editiranje

Kategorija  (OTHERS) .....	54
Brisanje snimaka .....	54
Dijeljenje snimaka .....	56
Izrada Playliste .....	57

## Kopiranje/ispis





Kategorija  (SELECT DEVICES) .....	61
Kopiranje diska .....	61
Kopiranje na videorekorder ili DVD/HDD rekorder .....	62
Ispis snimljenih fotografija (PictBridge-kompatibilan pisač) .....	63

## Korištenje medija za snimanje

Kategorija  (MANAGE DISC/MEMORY) .....	65
Priprema diska za reprodukciju na drugom uređaju ili računalu (finaliziranje) .....	66
Reprodukcija diska na drugim uređajima .....	70
Traženje odgovarajućeg diska - DISC SELECT GUIDE .....	71
Brisanje svih snimaka na disku (formatiranje) .....	72
Snimanje dodatnih scena nakon finaliziranja (definaliziranje) .....	74
Provjera informacija o disku .....	75

Nastavlja se ➔

## Podešavanje kamkordera

Kako koristiti kategoriju  (SETTINGS) u izborniku HOME .....	76
Uporaba izbornika HOME	
Lista opcija kategorije  (SETTINGS)	
MOVIE SETTINGS .....	78
(Opcije za snimanje videozapisa)	
PHOTO SETTINGS .....	81
(Opcije za snimanje fotografija)	
VIEW IMAGES SET .....	84
(Opcije za podešavanje glasnoće i prikaza)	
SOUND/DISP SET .....	85
(Opcije za podešavanje zvučnog signala i prikaza)	
OUTPUT SETTINGS .....	86
(Opcije za spajanje drugih uređaja)	
CLOCK/  LANG.....	87
(Opcije za podešavanje sata i jezika)	
GENERAL SET .....	87
(Ostale opcije za podešavanje)	
Aktiviranje funkcija uporabom izbornika  OPTION .....	88
Uporaba izbornika OPTION	
Opcije snimanja u izborniku OPTION .....	89
PROGRAM AE, FADER, SPOT METER, itd.	
Opcije reprodukcije u izborniku OPTION .....	95
VOLUME, SLIDE SHOW, SLIDE SHOW SET, itd.	

## Uporaba računala

Mogućnosti sustava Windows.....	96
Instalacija softvera i uputa "First Step Guide" .....	98
Pregled uputa "First Step Guide" .....	101
Uporaba Macintosh računala .....	101



## U slučaju problema

U slučaju problema .....	103
Indikatori i poruke upozorenja.....	118

## Dodatne informacije

Korištenje kamkordera u inozemstvu .....	123
O disku .....	125
O AVCHD formatu .....	127
O Memory Stick kartici .....	128
O "InfoLITHIUM" bateriji.....	130
Održavanje i mjere opreza .....	131
Tehnički podaci .....	134

## Sažetak

Dijelovi i kontrole.....	138
Indikatori vidljivi tijekom snimanja/reprodukcije .....	143
Rječnik .....	146

# Primjeri i rješenja

## Snimanje

### Provjerite svoj golf zamah

- ▶ Usporeno snimanje bez trzaja ..... 42



### Snimajte cvijeće izbliza

- ▶ Meki portret ..... 91
- ▶ Izoštavanje ..... 90
- ▶ Telemakro ..... 90



### Izoštrite psa na lijevoj strani kadra

- ▶ Izoštavanje ..... 90
- ▶ Spot izoštavanje ..... 90



### Izoštrite udaljenije objekte

- ▶ Snimanje krajolika ..... 92
- ▶ Izoštavanje ..... 90



### Izdvojite fotografije pri snimanju videozapisa

- ▶ Dual Rec ..... 40



### Za dobre snimke na skijalištu ili plaži

- ▶ Backlight ..... 41
- ▶ Beach&Ski ..... 91



## Dijete na pozornici obasjano reflektorom

- ▶ Spotlight..... 91



## Vatromet u svojem punom blještavilu

- ▶ Sunset&Moon ..... 91
- ▶ Izoštavanje ..... 90



## Dijete koje spava uz prigušeno svjetlo

- ▶ NightShot ..... 41
- ▶ Color Slow Shutter ..... 92



## Reprodukcija

Gledanje na TV zaslonu ..... 48

Reprodukcija diska na drugom uređaju ..... 70

## Editiranje i ostalo

Brisanje nepotrebnih snimaka ..... 54

Kopiranje diska prijatelju ..... 61

Ponovna uporaba diska ..... 72

Uporaba kamkordera na putovanju ..... 123

# Tijek postupaka

- ▶ Raspakirajte kamkorder i isporučeni pribor.



- ▶ Pripremite odgovarajući disk (str. 16).

Za pomoć pri odabiru odgovarajućeg diska možete koristiti [DISC SELECT GUIDE] (str. 71) prikazan na zaslonu.

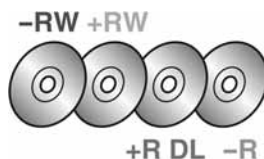

- ▶ Formatirajte disk (str. 33).

Kad formatirate disk, možete odabrati kvalitetu snimanja slike: HD (visoka razlučivost) ili SD (standardna razlučivost).

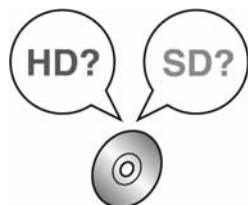

- ▶ Snimajte kamkorderom (str. 36).

Videozapisi se snimaju na disk, a fotografije na Memory Stick Duo.



## Uživanje u videozapisima snimljenim s HD (high definition) kvalitetom slike

### ► Možete gledati videozapise u HD (high definition) kvaliteti (str. 48).

#### ⚡ Napomena

- Slike snimljene u SD (standard definition) kvaliteti nije moguće konvertirati u HD (high definition) kvalitetu.

#### 💡 Savjeti

- Ako nemate TV prijemnik visoke razlučivosti, videozapisi sa slikom HD (high definition) kvalitete prikazivat će se u SD (standard definition) kvaliteti.
- Za pomoć pri povezivanju TV prijemnika i kamkordera možete koristiti [TV CONNECT Guide] (str. 48) prikazan na zaslonu.



### ► Reprodukcija diskova na uređajima koji podržavaju AVCHD format (str. 70).

#### Važna napomene o diskovima snimljenim u AVCHD formatu

Kamkorder snima sliku visoke razlučivosti u AVCHD formatu. DVD medij koji sadrži AVCHD snimku možda se neće moći koristiti u standardnim DVD uređajima ili rekorderima, kao što DVD uređaj/rekorder možda neće moći izbaciti takav medij ili će izbrisati njegov sadržaj bez upozorenja.

### ► Editiranje i kopiranje sadržaja diska (str. 62).

Videozapise sa slikom HD (high definition) kvalitete možete presnimati tako što ćete kamkorder spojiti na DVD uređaj. Međutim, presnimljeni zapisi će imati sliku SD (standard definition) kvalitete.

Uporabom računala možete editirati ili kopirati videozapise snimljene sa slikom HD (high definition) kvalitete.

#### ⚡ Napomena

- Najprije na računalo instalirajte isporučeni softver.

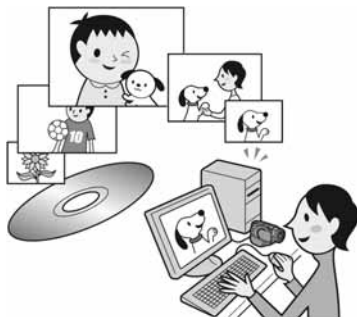

# Iskusite ljepotu HD (high definition) snimaka

## ► Vaš kamkorder omogućuje AVCHD i DVD formate snimanja.

Format snimanja ovisi o kvaliteti slike, HD (high definition) ili SD (standard definition). Odaberite kvalitetu slike kad koristite novi disk na svom kamkorderu (str. 33).

### ⚡ Napomene

- Ne možete promijeniti kvalitetu slike na disku naknadno.
- Sliku snimljenu u SD (standard definition) kvaliteti nije moguće konvertirati u HD (high definition) kvalitetu.
- Vaš kamkorder podržava "1440 × 1080/50i" standard AVCHD formata (str. 127). "AVCHD 1080i format" u ovim uputama skraćeno nazivamo "AVCHD", osim kad je potreban detaljniji opis.

## ► HD (high definition) kvaliteta slike

AVCHD format



Razlučivost slike:  
oko 3,75 veća nego kod SD  
(standard definition) kvalitete

Za snimanje slike visoke razlučivosti. Preporuča se bez obzira imate li TV prijemnik visoke razlučivosti ili ne. Takav disk je moguće reproducirati samo na uređajima koji podržavaju AVCHD format (str. 70).

### ⚡ Napomena

- AVCHD snimke nije moguće reproducirati na većini trenutno dostupnih DVD uređaja, budući da ne oni ne podržavaju AVCHD format.

### 💡 Savjet

- AVCHD snimke je moguće gledati čak i na TV prijemnicima koji nemaju prikaz u visokoj razlučivosti. Međutim, kvaliteta slike je tada kao kod snimke u SD (standard definition) kvaliteti (str. 48).

## ► SD (standard definition) kvaliteta slike

DVD format



Za snimanje slike standardne razlučivosti. Preporuča se ako vam je važna mogućnost reprodukcije na različitim uređajima. Takav disk je moguće reproducirati u DVD uređajima.

### ⚡ Napomena

- DVD-RW (VR mod) diskovi mogu se reproducirati samo u kompatibilnim uređajima.

## Vrijeme snimanja

### Očekivano vrijeme snimanja na jednu stranu diska

HD (high definition) kvaliteta slike				(): minimalno vrijeme snimanja
AVCHD format	Približno vrijeme snimanja (min)			
Način snimanja	DVD -R	DVD -RW	DVD +RW	DVD +R DL
AVC HD 12M (HQ+) (najviša kvaliteta)		15 (14)		27 (26)
AVC HD 9M (HQ) (visoka kvaliteta)		20 (14)		35 (26)
AVC HD 7M (SP) (standardna kvaliteta)		25 (18)		45 (34)
AVC HD 5M (LP) (povećava vrijeme snimanja)		32 (26)		60 (50)

SD (standard definition) kvaliteta slike				(): minimalno vrijeme snimanja
DVD format	Približno vrijeme snimanja (min)			
Način snimanja	DVD -R	DVD -RW	DVD +RW	DVD +R DL
SD 9M (HQ) (visoka kvaliteta)		20 (18)		35 (32)
SD 6M (SP) (standardna kvaliteta)		30 (18)		55 (32)
SD 3M (LP) (povećava vrijeme snimanja)		60 (44)		110 (80)

### Savjeti

- Vrijednosti poput 12M i 9M u tablici pokazuju prosječnu brzinu bita. M označava Mbps.
- Ako koristite dvostrani disk, možete snimati na obje njegove strane (str. 125).

Vaš kamkorder koristi VBR (Variable Bit Rate) format za automatsko podešavanje kvalitete slike u skladu sa snimanom scenom. Ova tehnologija uzrokuje promjenjivo vrijeme snimanja diska. Videozapis koji sadrži složene scene s brzim pokretima snima se s većom brzinom bitova, smanjujući raspoloživo vrijeme snimanja.









# Odabir odgovarajućeg diska

U kamkorderu možete koristiti DVD-R, DVD-RW, DVD+RW i DVD+R DL diskove promjera 8 cm. Što ćete kasnije moći činiti s sa snimkama ovisi o kvaliteti slike, HD (high definition) ili SD (standard definition), i o vrsti odabranog diska.

## ► Odabir odgovarajućeg diska

Za pomoć vam je raspoloživo sljedeće:

- [DISC SELECT GUIDE] (str. 71).
- Značajke diskova objašnjene na ovoj stranici.









HD (high definition) kvaliteta slike	Vrsta diska			
Što možete činiti na kamkorderu koristeći ovu vrstu diska				
(Oznake diska)				
Brisanje snimaka kamkorderom (54)	○	○	-	-
Editiranje snimaka kamkorderom (56)	○	○	-	-
Za reprodukciju na drugim uređajima potrebno je finaliziranje (66)	○	○	○	○
Moguće dodatno snimanje na finalizirani disk (74)	○	○	-	-
Formatiranje korištenog diska i ponovna uporaba (72)	○	○	-	-
Duže snimanje na jednu stranu diska	-	-	○	-

( ) označava stranice s detaljnijim uputama.

## ⚡ Napomena

- Slika snimljena u HD (high definition) kvaliteti ima 16:9 (wide) omjer visine i širine.



SD (standard definition) kvaliteta slike	Vrsta diska				
Što možete činiti na kamkorderu koristeći ovu vrstu diska					
(Oznake diska)					
Snimanje videozapisa sa 16:9 (wide) i 4:3 slikom na disk (34)	○	○	-	○	○
Brisanje snimaka kamkorderom (54)	-	○	-	-	-
Editiranje snimaka kamkorderom (56)	-	○	-	-	-
Za reprodukciju na drugim uređajima potrebno je finaliziranje (66)	○	○	*2	○	○
Moguće dodatno snimanje na finalizirani disk (74)	○	○	○	-	-
Oblikovanje DVD izbornika tijekom finaliziranja (66)	○	-	○	○	○
Formatiranje korištenog diska i ponovna uporaba (72)	○	○	○	-	-
Duže snimanje na jednu stranu diska	-	-	-	○	-

( ) označava stranice s detaljnijim uputama.

\*1 Za DVD-RW postoje 2 formata snimanja, VIDEO mod i VR mod.

\*2 Finaliziranje je potrebno za reprodukciju diska u DVD pogonu računala. Nefinalizirani DVD+RW može uzrokovati probleme u radu računala.

# HOME i OPTION

- Dvije vrste izbornika

## Izbornik HOME - polazište za sve postupke na kamkorderu

Kad želite podesiti svoj kamkorder, otvorite izbornik HOME. Taj izbornik omogućuje pristup svim funkcijama vašeg kamkordera. Za detalje pogledajte str. 20.

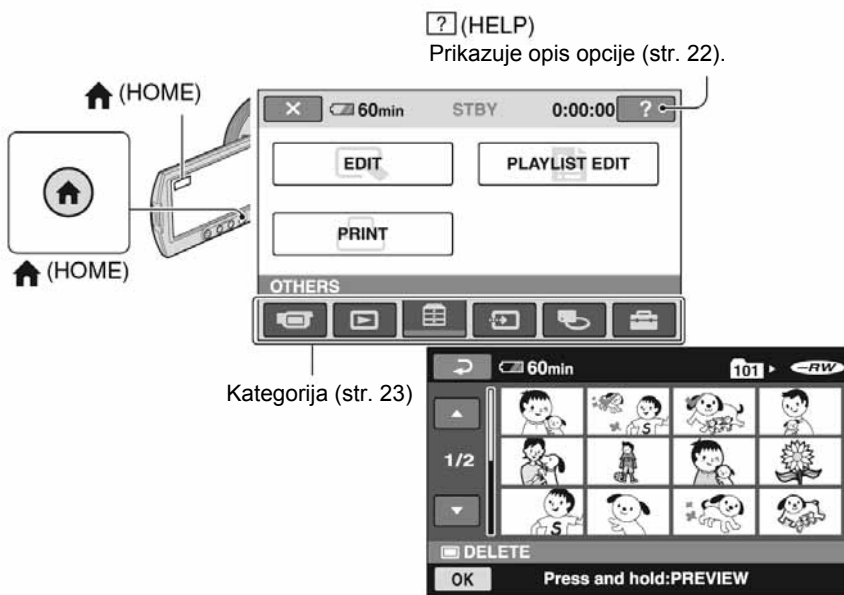
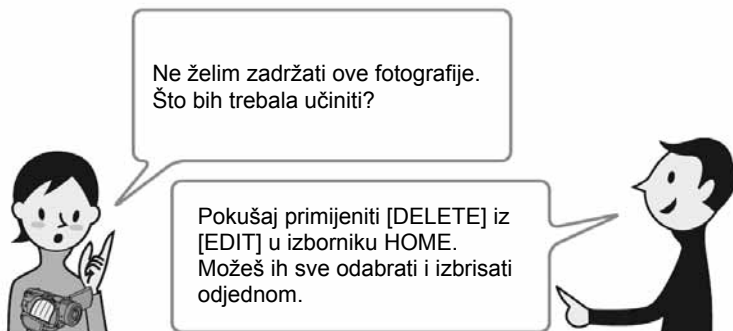

## Izbornik OPTION omogućuje izravni pristup funkcijama

Tijekom snimanja ili reprodukcije jednostavno dodirnite na zaslonu funkcije raspoložive u tom trenutku. To će vam olakšati razna podešavanja. Za detalje pogledajte str. 24.

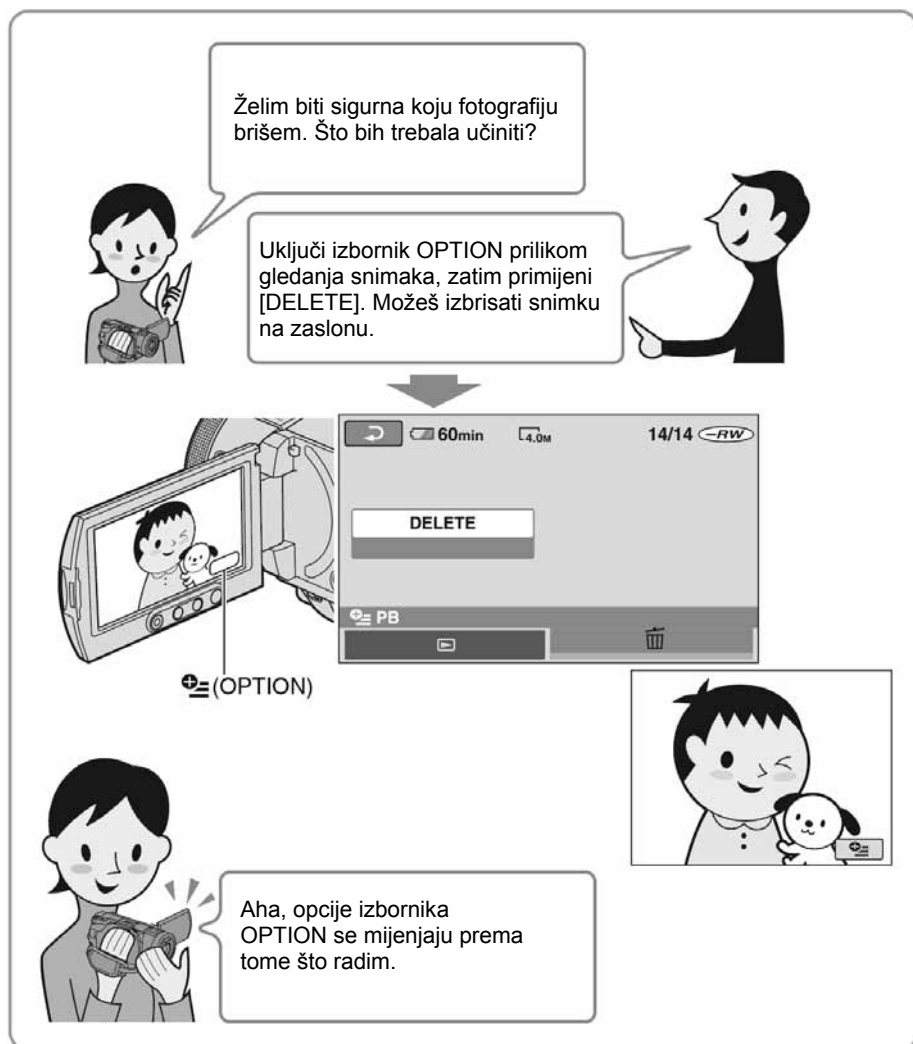

Želim biti sigurna koju fotografiju brišem. Što bih trebala učiniti?

Uključi izbornik OPTION prilikom gledanja snimaka, zatim primijeni [DELETE]. Možeš izbrisati snimku na zaslonu.

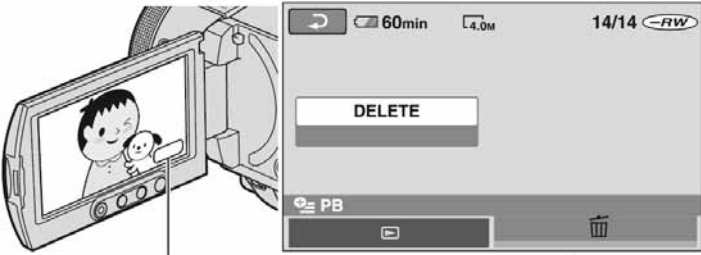
  
+ (OPTION)

Aha, opcije izbornika OPTION se mijenjaju prema tome što radim.

## ■ 0 uporabi izbornika

Dlanom lijeve ruke poduprite poledinu LCD zaslona (osjetljivog na dodir), zatim palcem dodirnite tipke prikazane na zaslonu.

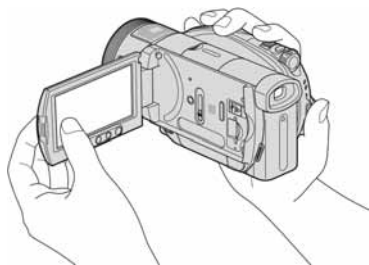



Kad pritisćete tipke na okviru LCD zaslona izvedite iste radnje koje su opisane gore.

- Pazite da pri uporabi zaslona osjetljivog na dodir ne pritisnete tipke na okviru zaslona.
- Ako tipke ne reagiraju pravilno na dodir, podesite LCD zaslon (CALIBRATION) (str. 132).

## Odabir jezika izbornika

Možete promijeniti jezik izbornika kako bi opcije i poruke bile prikazane na željenom jeziku. Za odabir jezika izbornika dodirnite

 (SETTINGS) → [CLOCK/LANG] → [ LANGUAGE SET] (str. 87).

## Uporaba izbornika HOME

Za primjer je objašnjen odabir i brisanje fotografije u izborniku za editiranje.

### 1 Pomaknite preklopku POWER za uključenje kamkordera.

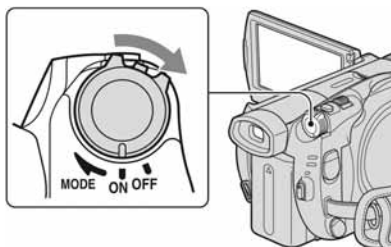

### 2 Pritisnite (HOME) (ili ).

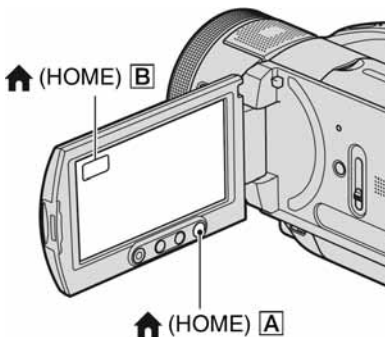

Izbornik HOME



Kategorija (str. 23)

---

**3** Dodirnite kategoriju  (OTHERS).



---

**4** Dodirnite [EDIT].

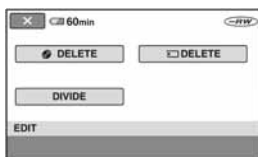

---

**5** Dodirnite [ DELETE].

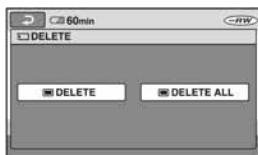

---

**6** Dodirnite [ DELETE].



---

**7** Dodirnite sliku koju želite izbrisati.



---

**8** Dodirnite [OK] → [YES] → [OK].

---

► Kad želite saznati nešto o funkciji svake opcije izbornika HOME - HELP

**1** Pritisnite **↑** (HOME).

Prikazuje se izbornik HOME.



**2** Dodirnite **[?]** (HELP).

Donja strana tipke **[?]** (HELP) postane narančasta.



**3** Dodirnite opciju čiji sadržaj želite upoznati.









Kad dodirnete željenu opciju, zaslon prikazuje njeno objašnjenje.

Za primjenu te opcije dodirnite [YES]. U protivnom dodirnite [NO].

**Za isključenje HELP-a**

Dodirnite **[?]** (HELP) u koraku **2**.

## ► Kategorije i opcije izbornika HOME

Kategorija	Opcija
<b>CAMERA</b> 	MOVIE (str. 37) PHOTO (str. 38) SMTH SLW REC (str. 42)
<b>VIEW IMAGES</b> 	VISUAL INDEX (str. 46) PLAYLIST (str. 57)
<b>OTHERS</b> 	EDIT (str. 54) PLAYLIST EDIT (str. 57) PRINT (str. 63)
<b>SELECT DEVICES</b> 	COMPUTER (str. 61) TV CONNECT Guide (str. 48) PRINTER (str. 63)
<b>MANAGE DISC/MEMORY</b> 	FINALIZE (str. 66) DISC SELECT GUIDE (str. 71) Ⓢ FORMAT (str. 72) ☐ FORMAT (str. 73) UNFINALIZE (str. 74) DISC INFO (str. 75)
<b>SETTINGS</b> 	Za podešavanje kamkordera (str. 76).

## Uporaba izbornika OPTION

Za primjer je objašnjeno brisanje fotografije tijekom prikaza.

- 1** Dok gledate fotografiju koju želite izbrisati, dodirnite  (OPTION) na zaslonu.

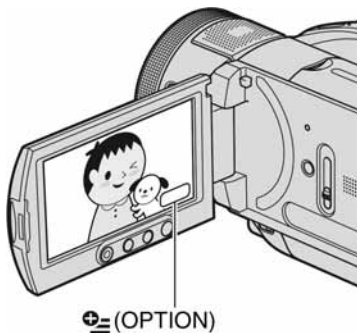

Izbornik OPTION



Kartica

- 2** Dodirnite .



- 3** Dodirnite [DELETE] → [YES] → .

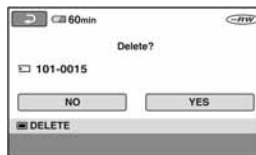

## Opcije izbornika OPTION

Pogledajte stranice 89 i 95.

## Kad na zaslonu nije prikazana željena opcija

Dodirnite drugu karticu. Ako nigdje ne možete pronaći željenu opciju, ta funkcija nije primjenjiva u trenutnoj situaciji.

## Napomene

- Kartice i opcije koje se pojavljuju na zaslonu ovise o statusu snimanja/reprodukcije na kamkorderu u tom trenutku.
- Neke opcije se pojavljuju bez kartice.



## Korak 1: Provjera isporučenog pribora

Provjerite da li je s vašim kamkorderom isporučen sljedeći pribor. Ako neki od sljedećih predmeta nedostaje, obratite se prodavaču.

AC adapter (1) (str. 26)

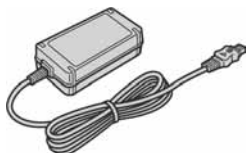

Mrežni kabel (1) (str. 26)



Komponentni videokabel (1) (str. 49)

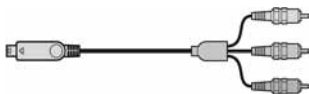

A/V spojni kabel (1) (str. 49, 62)



USB kabel (1) (str. 63)

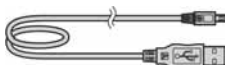

Bežični daljinski upravljač (1) (str. 142)

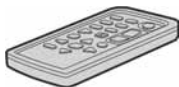

S ugrađenom okruglom litijevom baterijom.

Akumulatorska baterija NP-FM50 (1) (str. 26, 130)

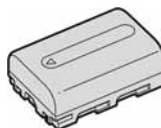

CD-ROM "Handycam Application Software" (1) (str. 96)

Upute za uporabu kamkordera (ovaj priručnik) (1)

### ⚡ Napomena

- Diskovi i Memory Stick Duo nisu isporučeni.

## Korak 2: Punjenje akumulatorske baterije

InfoLITHIUM akumulatorsku bateriju (serije M) (str. 130) možete puniti u kamkorderu.

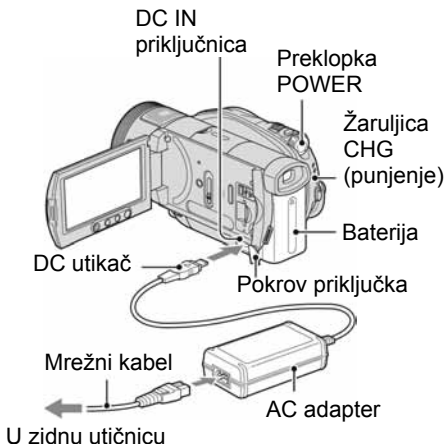

**1** Pomaknite preklopku POWER u smjeru strelice na OFF (CHG) (tvorničko podešenje).



**2** Pomaknite bateriju u smjeru strelice dok ne klikne.

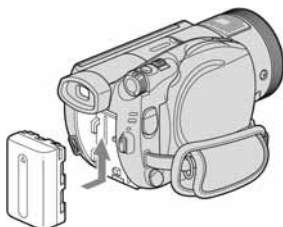

**3** Spojite AC adapter na DC IN priključnicu kamkordera.

Otvorite pokrov DC IN priključnice kako biste spojili AC adapter.

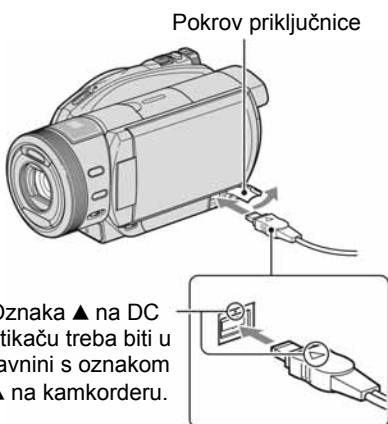

**4** Spojite adapter na zidnu utičnicu putem mrežnog kabela.

Svijetli žaruljica CHG (punjenje) i počne punjenje. Žaruljica CHG (punjenje) se isključuje kad je baterija sasvim napunjena.

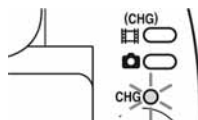

**5** Odspojite AC adapter iz priključka DC IN na kamkorderu.

### ⚠ Napomena

- Odspojite AC adapter s priključnice DC IN držeći i kamkorder i DC utikač.

## Savjet

- Pričvrstite li bateriju ili spojite AC adapter kad je preklopka POWER podešena na OFF (CHG), kamkorder se uključi, zatim se ponovno isključi nakon nekoliko sekundi.

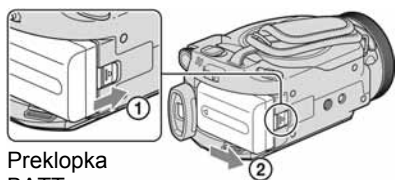

## Vađenje baterije

Pomaknite preklopku POWER na OFF (CHG). Pomaknite preklopku za otpuštanje baterije (BATT) u smjeru strelice i izvadite bateriju.



Preklopka  
BATT

## Napomena

- Pri uklanjanju baterije pazite da ne svijetli žaruljica  (videozapisi) /  (fotografije) (str. 29).

## Spremanje baterije

Istrošite bateriju dokraja kad je nećete koristiti duže vrijeme (pogledajte str. 130 za detalje o spremanju).

## Korištenje vanjskog izvora napajanja

Primijenite ista povezivanja kao kod punjenja baterije. U tom slučaju se baterija neće prazniti.

## Provjera preostalog kapaciteta baterije

Podesite preklopku POWER na OFF (CHG), zatim pritisnite DISP/BATT INFO.

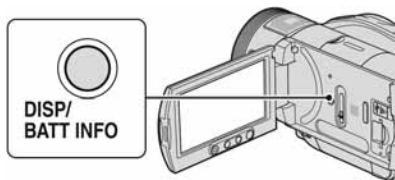

Ubrzo će se na zaslonu pojaviti prikaz približnog raspoloživog vremena za snimanje u odabranom formatu i informacije o bateriji. Prikaz će trajati oko 7 sekundi. Informacije o bateriji će ostati prikazane do 20 sekundi pritisnete li ponovno tipku DISP/BATT INFO tijekom prikaza.

Preostalo vrijeme (približno)

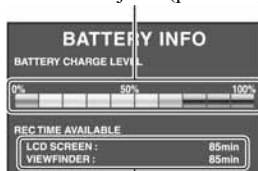

Vrijeme snimanja (približno)

## Vrijeme punjenja

Približno vrijeme u minutama potrebno da bi se dokraja napunila sasvim prazna akumulatorska baterija.

Akumulatorska baterija	Vrijeme punjenja
NP-FM50 (isporučena)	150
NP-QM71D	260
NP-QM91D	360

## Vrijeme snimanja

Približan broj minuta kod uporabe sasvim napunjene baterije.

### HD (high definition) kvaliteta slike

Akumulatorska baterija	Neprekidno snimanje	Tipično snimanje*
NP-FM50 (isporučena)	95	50
	100	55
	95	50
NP-QM71D	235	125
	245	130
	240	130

Nastavlja se →

## Korak 2: Punjenje akumulatorske baterije (nastavak)

Akumulatorska baterija	Neprekidno snimanje	Tipično snimanje*
NP-QM91D	360	195
	375	205
	365	200

### SD (standard definition) kvaliteta slike

Akumulatorska baterija	Neprekidno snimanje	Tipično snimanje*
NP-FM50 (isporučena)	120	65
	125	65
	120	65
NP-QM71D	300	165
	305	165
	300	165
NP-QM91D	455	250
	465	255
	455	250

\* Tipično vrijeme snimanja pokazuje vrijeme uz ponavljano pokretanje/zaustavljanje snimanja, uključivanje/isključivanje kamkordera i zumiranje.

### ⚠ Napomena

- Navedena vremena snimanja izmjerena su u [SP] načinu snimanja u sljedećim uvjetima: Gornji broj: kad se uključi osvjetljenje LCD zaslona. Srednji broj: kad se isključi osvjetljenje LCD zaslona. Donji broj: vrijeme kod snimanja s tražilom dok je LCD zaslon zatvoren.

### Vrijeme reprodukcije

Približan broj minuta kod uporabe sasvim napunjene baterije.

### HD (high definition) kvaliteta slike



Akumulatorska baterija	LCD zaslon otvoren*	LCD zaslon zatvoren
NP-FM50 (isporučena)	125	125
NP-QM71D	305	305
NP-QM91D	465	465

### SD (standard definition) kvaliteta slike

Akumulatorska baterija	LCD zaslon otvoren*	LCD zaslon zatvoren
NP-FM50 (isporučena)	140	145
NP-QM71D	340	355
NP-QM91D	520	535

\* Kad se uključi osvjetljenje LCD zaslona.

### O bateriji

- Prije promjene baterije preklopku POWER pomaknite na OFF (CHG) i isključite žaruljicu  (videozapisi)/ (fotografije) (str. 29).
- Tijekom punjenja trepće žaruljica CHG ili informacije o bateriji (BATTERY INFO, str. 27) neće biti točne u sljedećim slučajevima.
  - Baterija nije ispravno stavljena.
  - Baterija je oštećena.
  - Baterija je sasvim prazna (samo informacije o bateriji (BATTERY INFO)).
- Baterija ne napaja kamkorder sve dok je AC adapter spojen na DC IN priključnicu kamkordera, čak i ako je mrežni kabel izvučen iz zidne utičnice.
- Kad je priključeno videosvjetlo (opcija), preporučamo uporabu baterije NP-QM71D ili NP-QM91D.
- S ovim kamkorderom ne savjetujemo uporabu baterije NP-FM30 jer ona omogućuje samo kratka vremena snimanja i reprodukcije.

### O vremenu punjenja/snimanja/reprodukcije

- Izmjereno vrijeme se odnosi na temperaturu od 25 °C. (Preporučena temperatura je od 10 do 30 °C.)
- Vrijeme snimanja i reprodukcije će biti kraće ako koristite kamkorder pri niskim temperaturama.
- Vrijeme snimanja i reprodukcije će biti kraće, ovisno o uvjetima uporabe kamkordera.

## Korak 3: Uključenje kamkordera

### O AC adapteru

- Pri uporabi AC adaptera koristite obližnju utičnicu. Odmah ga odspojite u slučaju neispravnog rada.
- AC adapter ne koristite u uskom prostoru, primjerice između zida i pokućstva.
- DC utikač AC adaptera i priključke baterije nemojte kratko spajati metalnim predmetima jer možete uzrokovati kvar.

### OPREZ

- Čak i ako je kamkorder isključen, AC napajanje (utičnica) je i dalje aktivno preko AC adaptera.

Za snimanje pomaknite preklopku POWER više puta kako biste uključili odgovarajuću žaruljicu.

Prilikom prve uporabe pojavi se izbornik [CLOCK SET] (str. 31).

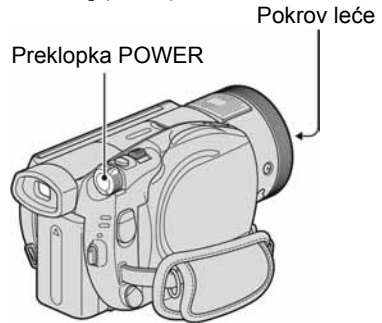

**Uključite kamkorder pomakom preklopke POWER u smjeru strelice držeći pritisnutom zelenu tipku u sredini.**

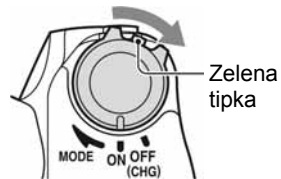

Za snimanje ili reprodukciju pomaknite preklopku POWER u smjeru strelice dok ne počne svijetliti odgovarajuća žaruljica.

 (videozapisi): Za snimanje videozapisa

 (fotografije): Za snimanje fotografija

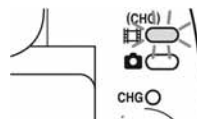

**Nastavlja se →**

## Korak 3: Uključenje kamkordera (nastavak)

### Isključenje kamkordera

Pomaknite preklopku POWER na OFF (CHG).

#### ⚡ Napomene

- Kamkorder će biti spreman za snimanje nekoliko sekundi nakon uključenja. Prije toga ne možete upravljati njime.
- Pri uključenju kamkordera automatski se otvara pokrov objektiva. Pokrov se zatvara kad odaberete reprodukcijski prikaz ili kad isključite kamkorder.
- Kamkorder je tvornički podešen na automatsko isključenje u slučaju da ne pritisnete nijednu tipku oko 5 minuta kako bi se štedjela baterija. ([A.SHUT OFF], str. 88).



## Korak 4: Podešavanje LCD zaslona i tražila

### Podešavanje LCD zaslona

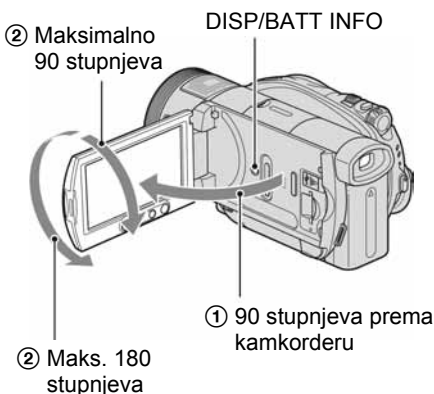
Otvorite LCD zaslon za 90 stupnjeva prema kamkorderu (①) i zakrenite ga u željeni položaj (②) za snimanje ili reprodukciju.



### Zatamnjenje LCD zaslona radi dužeg trajanja baterije

Pritisnite i zadržite DISP/BATT INFO na nekoliko sekundi dok se ne pojavi . Ova postavka je praktična kad kamkorder koristite dok ima svjetlosti ili kad želite uštedjeti bateriju. Postavka neće imati utjecaja na snimljenu sliku. Za uključenje pozadinskog osvjetljenja LCD zaslona pritisnite i na nekoliko sekundi zadržite DISP/BATT INFO dok ne nestane oznaka .

### Isključenje indikatora na zaslonu

Pritisnite DISP/BATT INFO za uključenje/isključenje prikaza indikatora (primjerice, vremenskog koda).

#### ⚡ Napomena

- Pazite da pri otvaranju ili podešavanju slučajno ne pritisnete tipke na LCD zaslonu.

### Savjeti

- Ako otvorite LCD zaslon za 90 stupnjeva i zatim ga zakrenete 180 stupnjeva prema objektivu, možete ga zatvoriti tako da bude okrenut prema van. To je prikladno kod reprodukcije.
- U izborniku HOME dodirnite  (SETTINGS) → [SOUND/DISP SET] → [LCD BRIGHT] (str. 85) za podešavanje svjetline LCD zaslona.

## Podešavanje tražila

Kod snimanja možete koristiti tražilo kako biste smanjili trošenje baterije ili kad je slika na LCD zaslonu loša.

### Tražilo



Preklopka za podešavanje leće tražila

Pomaknite je dok slika ne postane jasna.

### Savjet

- Možete podesiti svjetlinu tražila odabirom opcije  (SETTINGS) → [SOUND/DISP SET] → [VF B.LIGHT] u izborniku HOME (str. 85).

## Korak 5: Podešavanje datuma i vremena

Prije prve uporabe kamkordera podesite datum i točno vrijeme. Ako ne podesite datum i vrijeme, nakon svakog uključanja kamkordera ili promjene položaja preklopke POWER pojavi se izbornik [CLOCK SET].

### Napomene

- Ako ne koristite kamkorder **približno 4 mjeseca**, postavke datuma i točnog vremena mogu se obrisati zbog pražnjenja ugrađene akumulatorske baterije. U tom slučaju je napunite i zatim iznova podesite datum i vrijeme (str. 133).

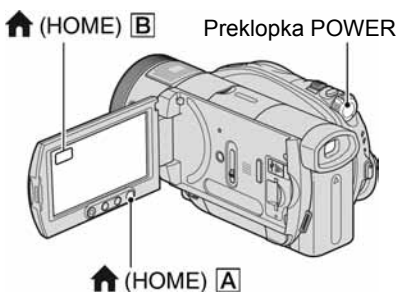

Prijedite na korak **5** kad prvi put podešavate točno vrijeme.

## 1 Dodirnite (HOME) (ili ) za prikaz izbornika HOME.



## 2 Dodirnite (SETTINGS).

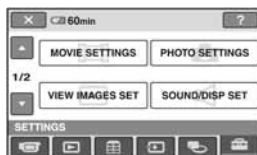

Nastavlja se →

## Korak 5: Podešavanje datuma i vremena (nastavak)

- 3** Odaberite opciju [CLOCK/☐LANG] tipkama ▲/▼ i dodirnite je.

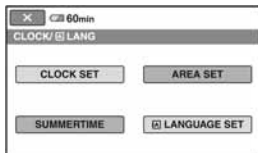

- 4** Dodirnite [CLOCK SET].

- 5** Tipkama ▲/▼ odaberite željeno zemljopisno područje, zatim dodirnite [NEXT].

- 6** Podesite [SUMMERTIME] (ljetno vrijeme), zatim dodirnite [NEXT].

- 7** Tipkama ▲/▼ podesite [Y] (godina).



- 8** Odaberite [M] tipkama ◀/▶, zatim podesite mjesec.

- 9** Na isti način podesite [D] (dan), sat i minute, zatim dodirnite [NEXT].

- 10** Pravilno podesite sat uređaja, zatim dodirnite [OK].

Uključili ste sat.

Moguće je podesiti bilo koju godinu do 2037.

### 💡 Savjeti

- Datum i vrijeme nisu prikazani tijekom snimanja, no oni se automatski snimaju kako biste ih mogli prikazati pri reprodukciji tako da podesite [DATA CODE] na [DATE/TIME] (str. 84).
- Za informacije o vremenskim zonama pogledajte str. 124.



# Korak 6: Umetanje diska ili Memory Sticka Duo

## Umetanje diska

Za snimanje je potrebno uložiti u kamkorder novi DVD-R, DVD-RW, DVD+RW ili DVD+R DL disk promjera 8 cm (str. 16).

### ⚠ Napomena

- Prije ulaganja uklonite prašinu ili otiske prstiju s diska mekanom krpom (str. 126).

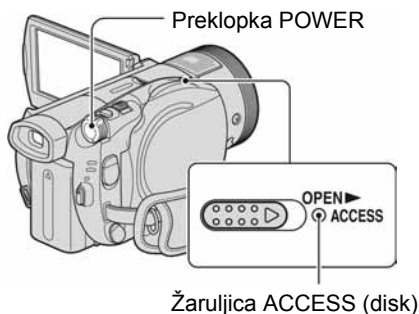

## 1 Provjerite je li kamkorder uključen.

## 2 Pomaknite preklopku za otvaranje pokrova diska u smjeru strelice (OPEN ►).

Na LCD zaslonu se pojavi [PREPAIRING TO OPEN]. Tad se jednom čuje melodija otvaranja i kamkorder se oglasi zvučnim signalom.

Kad se zvučni signal prekine, pokrov uložnice diska se automatski otvara.

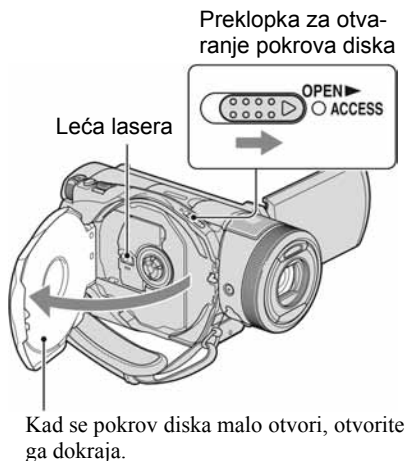

## 3 Umetnite disk stranom za snimanje okrenutom prema kamkorderu, zatim pritisnite središte diska dok ne klikne.

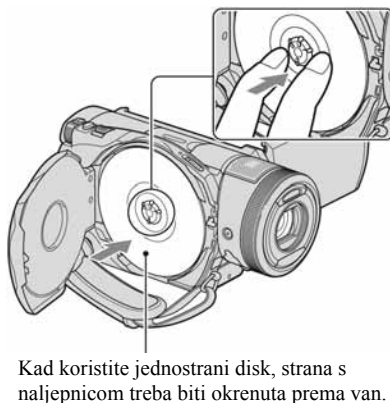

## 4 Zatvorite pokrov diska.

Pojavi se prikaz [DISC ACCESS].

Ovisno o vrsti i stanju diska, uređaju će možda trebati neko vrijeme kako bi prepoznao disk.

Nastavlja se ➔

## Korak 6: Umetanje diska ili Memory Sticka Duo (nastavak)

Prijedite na korak **6** kad koristite DVD-R/ DVD+R DL.

### 5 Kad koristite DVD-RW/DVD+RW, dodirnite [Use DISC SELECT GUIDE].

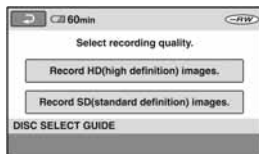

### 6 Dodirnite [Record HD (high definition) images.].

Dodirnite [Record SD (standard definition) images.] za snimanje sa slikom SD (standard definition) kvalitete.

Prikazane opcije razlikuju se ovisno o statusu kamkordera ili o vrsti uloženoj diska.

#### **Napomene**

- Kvalitetu slike (HD (high definition) ili SD (standard definition)) nije moguće mijenjati naknadno.
- Pogledajte str. 14 za detalje o HD (high definition)/SD (standard definition) kvaliteti slike.

### 7 Dodirnite odgovarajuću opciju na zaslonu.

Disk će se formatirati s odabranom kvalitetom slike i načinom snimanja. Po dovršetku formatiranja možete početi snimati na disk.

### Ako ste odabrali SD (standard definition) kvalitetu slike

- Kad koristite DVD-RW, automatski će mu se pridijeliti [VIDEO] ili [VR] mod snimanja (str. 17).
- Kad koristite DVD+RW, odaberite željeni omjer širine i visine slike, [16:9 WIDE] ili [4:3].

### Vađenje diska

Izvedite korake 1 i 2 za otvaranje pokrova diska, zatim izvadite disk.

#### **Napomene**

- Pazite da ne ometate otvaranje ili zatvaranje pokrova uložnice diska rukom ili drugim predmetima. Pomaknite remen na donju stranu kamkordera, zatim otvorite ili zatvorite pokrov diska.
- Zahvatite li remen kod zatvaranja pokrova diska, to može uzrokovati kvar kamkordera.
- Ne dirajte stranu za snimanje na disku ili leću lasera (str. 133).  
Kad koristite dvostrani disk, pazite da mu ne zaprljate površinu otiscima prstiju.
- Zatvorite li pokrov kad je disk uložan nepravilno, možete uzrokovati kvar uređaja.
- Tijekom formatiranja nemojte odspajati bateriju ili AC adapter s kamkordera.
- Ne izlažite kamkorder vibracijama ili udarcima:
  - dok svijetli žaruljica ACCESS
  - dok trepće žaruljica ACCESS
  - dok je na LCD zaslonu prikazano [DISC ACCESS] ili [PREPARING TO OPEN].
- Za vađenje diska će vam ponekad trebati neko vrijeme, ovisno o stanju diska ili snimljenim materijalima.
- Za vađenje diska će možda trebati proći i do 10 minuta ako je disk oštećen ili zaprljan otiscima prstiju, itd. U tom slučaju disk može biti oštećen.

#### **Savjeti**

- Disk možete izvaditi kad je izvor napajanja spojen na kamkorder čak i kad je kamkorder isključen. Međutim, neće početi postupak prepoznavanja diska (korak 4).
- Za brisanje svih prethodno snimljenih slika s DVD-RW/DVD+RW-a i za ponovno snimanje na njega, pogledajte "Brisanje svih scena na disku (formatiranje)" na str. 72.

- Za pomoć pri odabiru odgovarajućeg diska možete koristiti [DISC SELECT GUIDE] (str. 71) u izborniku HOME.

## Ulaganje Memory Sticka Duo

Možete koristiti samo Memory Stick Duo označen s **MEMORY STICK DUO** ili **MEMORY STICK PRO DUO** (str. 128).

### 1 Otvorite LCD zaslon.

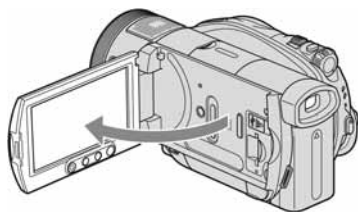

### 2 Umetnite Memory Stick Duo u pripadajući utor u pravom smjeru dok ne klikne.

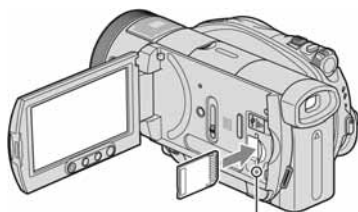

Žaruljica pristupa  
("Memory Stick Duo")

## Vađenje Memory Sticka Duo

Otvorite LCD zaslon i jednom lagano pritisnite Memory Stick Duo.

## ⚡ Napomene

- Dok žaruljica pristupa svijetli ili trepće, vaš kamkorder očitava/upisuje podatke. Tada nemojte tresti kamkorder, isključivati ga, vaditi Memory Stick Duo ili odspajati bateriju jer time možete oštetiti slikovne podatke.
- Utiskivanjem pogrešno okrenutog Memory Sticka Duo u utor silom možete oštetiti utor, karticu ili snimljene podatke.
- Pazite da Memory Stick Duo ne iskoči ili ispadne kod vađenja ili ulaganja u kamkorder.

## 💡 Savjet

- Broj mogućih snimaka ovisi o kvaliteti i veličini slike. Za detalje pogledajte str. 81.

# Snimanje kamkorderom

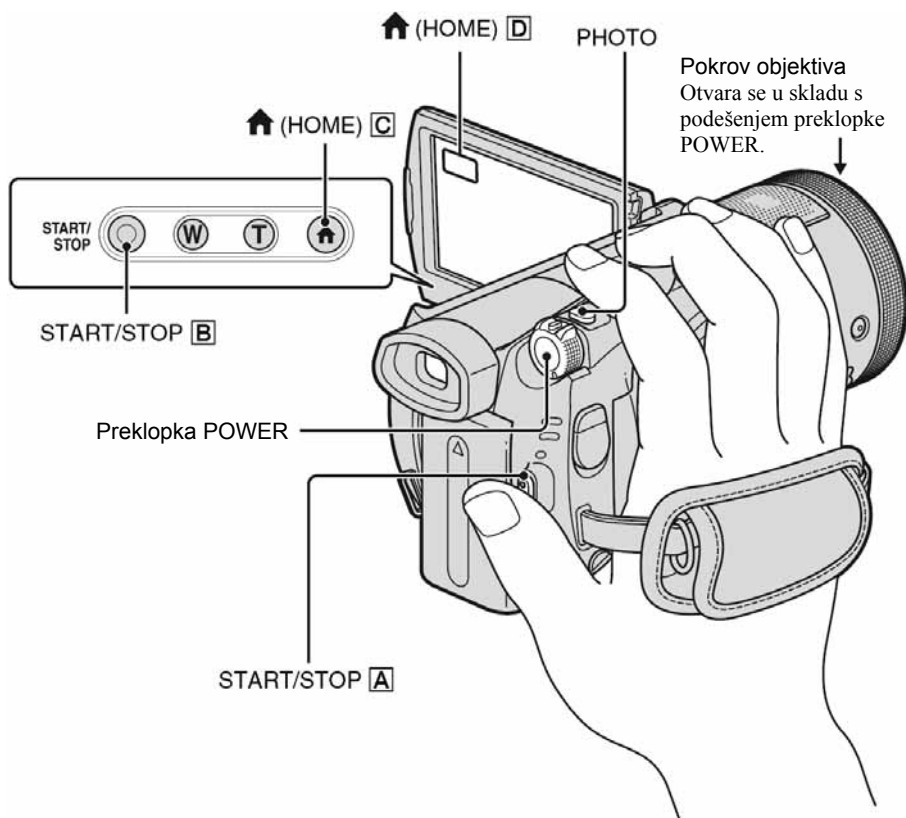

## Pričvršćivanje remena

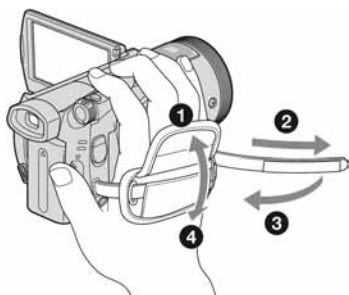

## ⚡ Napomena

- Ako je žaruljica ACCESS (str. 33, 35) uključena po završetku snimanja, kamkorder još uvijek upisuje podatke na disk ili na Memory Stick Duo. Tada nemojte tresti kamkorder ili odspajati bateriju ili AC adapter.

## Snimanje videozapisa

Videozapisi se snimaju na disk.

- 1 Pomaknite preklopku POWER u smjeru strelice kako bi se uključila žaruljica  (videozapisi).**

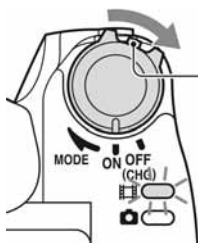

Pomaknite preklopku POWER u smjeru strelice držeći pritisnutom zelenu tipku samo kad je prekloпка POWER u položaju OFF (CHG).

- 2 Pritisnite START/STOP  (ili ).**

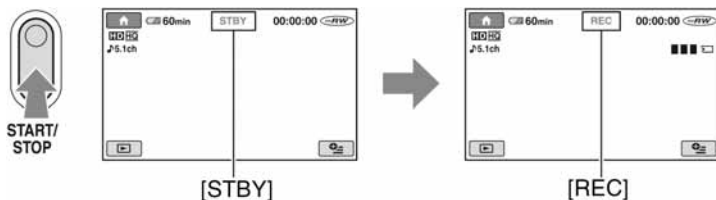

Za zaustavljanje snimanja ponovno pritisnite START/STOP.

### **Za snimanje fotografija visoke razlučivosti na Memory Stick Duo tijekom snimanja videozapisa (Dual Rec)**

→ Pogledajte str. 40.

#### **Za prelazak na snimanje videozapisa uporabom tipke (HOME)**

- ① Pritisnite  (HOME)  (ili ) kad je kamkorder uključen.
- ② Dodirnite kategoriju  (CAMERA) u izborniku HOME.
- ③ Dodirnite [MOVIE].

Nastavlja se →

## Snimanje kamkorderom (nastavak)

### Snimanje fotografija

Videozapisi se snimaju na Memory Stick Duo.

- 1 Pomaknite preklopku POWER u smjeru strelice za uključenje žaruljice  (fotografije).**

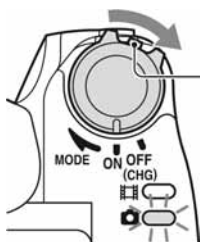

Pomaknite preklopku POWER u smjeru strelice držeći pritisnutom zelenu tipku samo kad je prekloпка POWER u položaju OFF (CHG).

- 2 Lagano pritisnite PHOTO za izoštravanje **A**, zatim pritisnite dokraja **B**.**

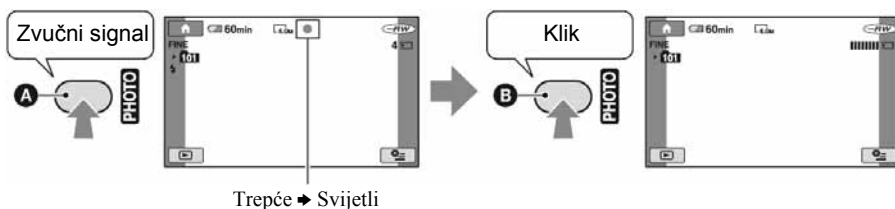

Čuje se zvuk zatvarača. Kad nestane oznaka , slika je snimljena.

#### **Za prelazak na snimanje fotografija uporabom tipke (HOME)**

- 1** Pritisnite  (HOME) **C** (ili **D**) kad je kamkorder uključen.
- 2** Dodirnite kategoriju  (CAMERA) u izborniku HOME.
- 3** Dodirnite [PHOTO].

## Uporaba zuma

Slike možete uvećati od 1,1 do 10 puta u odnosu na izvornu veličinu. Slike uvećavate pomoću ručice zuma ili tipaka zuma na donjoj strani okvira LCD zaslona.

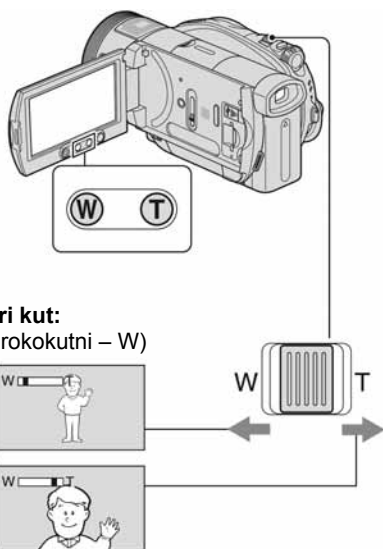

**Širi kut:**  
(širokokutni – W)



**Približavanje objekta:** (telefoto – T)

Preklopku zuma lagano pomaknite za sporije zumiranje, a malo više za brže zumiranje.

### ⚡ Napomene

- Ne skidajte prst s preklopke zuma kad je koristite jer će se u protivnom snimiti zvuk pomicanja preklopke.
- Ne možete promijeniti brzinu zuma tipkama na okviru LCD zaslona.
- Minimalna potrebna udaljenost između kamkordera i objekta uz izoštrenu sliku je oko 1 cm za širokokutno i 80 cm za telefoto snimanje.

### 💡 Savjeti

- Možete podesiti [DIGITAL ZOOM] (str. 79) ako želite veća podešenja zuma od 10 ×.

## Snimanje *surround* zvuka (5.1-kanalno *surround* snimanje)

Zvuk sniman uporabom ugrađenog 4-kanalnog mikrofona konvertira se pri snimanju u 5.1-kanalni *surround* zvuk.

Active Interface Shoe

Ugrađeni 4-kanalni mikroskop

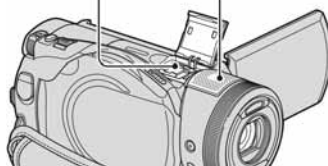

Uporabom kamkordera i Dolby Digital 5.1 Creatora možete snimanjem dobiti 5.1-kanalni *surround* zvuk. Kad disk reproducirate na opremi koja podržava 5.1-kanalni *surround* zvuk, možete uživati u iznenađujuće realističnom zvuku. Dolby Digital 5.1 Creator i 5.1-kanalni *surround* zvuk  "Rječnik" (str. 146).

### ⚡ Napomene

- Za reprodukciju diska snimljenog s HD (high definition) kvalitetom slike, i za uživanje u 5.1-kanalnom *surround* zvuku, trebate uređaj koji podržava AVCHD format i 5.1-kanalni *surround* (str. 70).
- 5.1-kanalni *surround* zvuk će se konvertirati u 2-kanalni izlazni audiosignal pri reprodukciji na vašem kamkorderu.
- Pri snimanju/reprodukciji u 5.1-kanalnom modu prikazana je oznaka .

### Snimanje bežičnim mikroskopom

Spojite li na Active Interface Shoe (str. 139) bežični mikroskop (opcija)\* možete snimati zvuk iz daljine.

Tako snimljen zvuk raspoređuje se u prednji središnji dio 5.1-kanalnog *surround* zvuka i miješa se sa zvukom snimljenim ugrađenim 4-kanalnim mikroskopom. Zvuk će biti realističniji reproducirate li disk na uređaju koji podržava 5.1-kanalni *surround*.

**Nastavlja se →**

## Snimanje kamkorderom (nastavak)

Detalje potražite u uputama za uporabu bežičnog mikrofona.

\* Dodatno nabavljiv bežični mikrofoni nije dostupan u svim zemljama/regijama.

### Uporaba bljeskalice

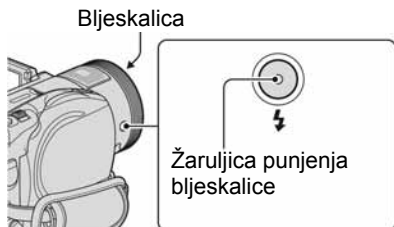

Pritisnite  (bljeskalica) više puta za odabir podešenja.

Bez indikatora (automatska bljeskalica): Bljeskalica se aktivira automatski kad u prostoru nema dovoljno svjetla.



 (aktivna bljeskalica): Bljeskalica se aktivira uvijek, bez obzira na svjetlinu prostora.



 (bljeskalica isključena): Snimanje se odvija bez bljeskalice.

### Napomene

- Kod snimanja s uporabom ugrađene bljeskalice preporuča se udaljenost od 0,5 do 2,5 m između kamkordera i objekta.
- Uklonite prašinu s površine bljeskalice prije uporabe. Promjene boje uslijed zagrijavanja ili prašina mogu smanjiti učinkovitost bljeskalice.
- Signalna žaruljica punjenja bljeskalice trepće tijekom punjenja i ostane svijetliti kad se baterija sasvim napuni.
- Bljeskalica možda neće biti učinkovita ako je koristite na svijetlim mjestima, primjerice kod snimanja objekta sa svjetlom u pozadini.
- Bljeskalica ne radi kad je pričvršćena konverzijska leća (opcija) ili filter (opcija).

### Savjet

- Možete promijeniti svjetlinu bljeskalice podešavanjem opcije [FLASH LEVEL] (str. 83), ili možete spriječiti efekt crvenih očiju podešavanjem opcije [REDEYE REDUC] (str. 83).

### Snimanje visokokvalitetnih fotografija tijekom snimanja videozapisa (Dual Rec)

Tijekom snimanja videozapisa na disk mogu se snimiti visokokvalitetne fotografije na Memory Stick Duo.

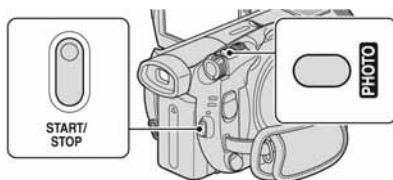

- ① Pritisnite START/STOP za početak snimanja videozapisa.
- ② Dokraja pritisnite PHOTO. Nakon završetka snimanja, i prije završetka, možete odabrati do 3 kadra fotografija iz videozapisa.



Narančasti kvadratići označavaju broj snimaka. Kad snimanje završi, boja se mijenja u



- ③ Pritisnite START/STOP za završetak snimanja videozapisa. Pohranjene fotografije pojavljuju se jedna za drugom i snimke se pohranjuju na Memory Stick Duo. Kad oznaka  nestane, snimanje je završeno.

### Napomene

- Nemojte vaditi Memory Stick Duo iz kamkordera u fazi nakon završetka snimanja videozapisa pa sve dok se fotografije ne snime na Memory Stick Duo.
- Tijekom Dual Rec snimanja ne možete koristiti bljeskalicu.



## 💡 Savjeti

- Kad je preklopka POWER postavljena na  (videozapisi), fotografije će se snimati u veličini od  2.3M (16:9 wide) ili 1.7M (4:3).
- Fotografije možete snimati u pripravnom stanju snimanja kao i kad je preklopka POWER postavljena na  (fotografije). Također možete koristiti bljeskalicu.

## Snimanje na tamnim mjestima (NightShot)

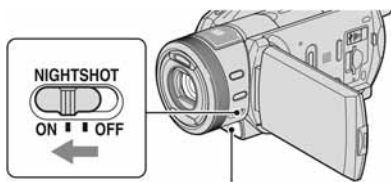

Infracrvena priključnica

Podesite preklopku NIGHTSHOT na ON. (Pojavi se .)

## ⚡ Napomene

- NightShot i Super NightShot koriste infracrveno svjetlo. Stoga nemojte prekrivati infracrveni emiter prstima ili drugim predmetima.
- Kad je automatsko izoštravanje otežano, sliku izoštrite ručno ([FOCUS], str. 90).
- Nemojte koristiti funkcije NightShot i Super NightShot na svijetlim mjestima jer tako možete uzrokovati kvarove.

## 💡 Savjet

- Za snimanje svjetlije slike koristite funkciju Super NightShot (str. 93). Za snimanje svjetlije slike pri prigušenom svjetlu, koristite funkciju Color Slow Shutter (str. 92).

## Podešavanje ekspozicije za objekte osvijetljene straga

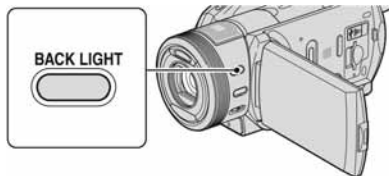

Za podešavanje ekspozicije kod snimanja objekata pozadinskim osvjetljenjem, pritisnite BACK LIGHT za prikaz oznake . Za isključenje ove funkcije, ponovno pritisnite BACK LIGHT.

## Snimanje u zrcalnom načinu

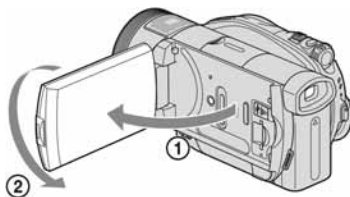

Otvorite LCD zaslon za 90 stupnjeva u odnosu na kamkorder (①), zatim ga rotirajte 180 stupnjeva prema objektivu (②).

## 💡 Savjet

- Na zaslonu se pojavljuje zrcalna slika objekta, no slika će izgledati normalno kad je snimite.

Nastavlja se →

## Snimanje kamkorderom (nastavak)

### SMTH SLW REC (usporeno snimanje bez trzaja)

Objekti koji se brzo kreću i koji se ne mogu snimiti na standardni način mogu se snimati usporeno oko 3 sekunde. To je korisno kad snimate, primjerice, zamahe ruke kod golfa ili tenisa.

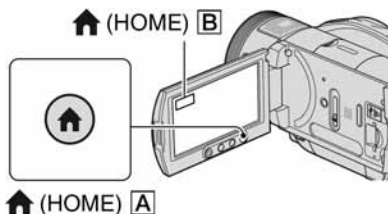

- 1 Pomaknite preklopluku POWER za uključenje kamkordera.
- 2 Pritisnite (HOME) **A** (ili **B**) u izborniku HOME.
- 3 Dodirnite (CAMERA).
- 4 Dodirnite [SMTH SLW REC].



- 5 Pritisnite START/STOP.  
Zapis od tri sekunde snima se kao 12-sekundni usporeni isječak.  
Kad poruka [Recording...] nestane, snimanje je završeno.

Dodirnite za isključenje usporenog snimanja.

### Odabir početne točke

Tvorničko podešenje je [3sec AFTER].

- 1 Dodirnite (OPTION) u [SMTH SLW REC] prikazu.
- 2 Dodirnite .
- 3 Dodirnite [TIMING].

Odaberite jednu od sljedećih početnih točaka snimanja.

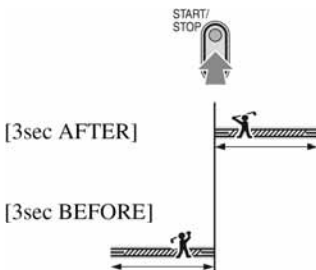

### ⚡ Napomena

- Nije moguće snimati zvuk.

### Ručno podešavanje slike kontrolnim kotačićem

Kontrolnom kotačiću možete pridijeliti jednu od često korištenih funkcija izbornika. Budući da je kontrolnom kotačiću tvornički pridijeljena funkcija izoštravanja, u nastavku se opisuje kako ga koristiti za izoštravanje.

Kontrolni kotačić kamkordera

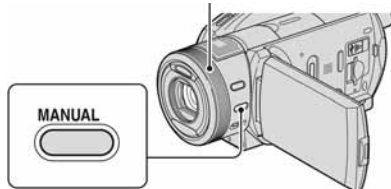

- 1 Pritisnite tipku MANUAL za aktivaciju ručnog podešavanja.  
Pritiskom na tipku MANUAL izvodi se prebacivanje između automatskog i ručnog podešavanja.
- 2 Zakrenite kontrolni kotačić kamkordera za izoštravanje.

### Funkcije koje možete pridijeliti kontrolnom kotačiću kamkordera

- [FOCUS] (str. 90)
- [EXPOSURE] (str. 91)

- [AE SHIFT] (str. 78)
- [WB SHIFT] (str. 78)

## Pridjeljivanje opcija izbornika kontrolnom kotačiću

- 1 Pritisnite i zadržite MANUAL nekoliko sekundi.  
Pojavljuje se izbornik [RING SETTING].

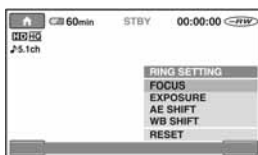

- 2 Zakrenite kontrolni kotačić kamkordera i odaberite opciju koju želite pridijeliti.
- 3 Pritisnite MANUAL.

### Savjeti

- Funkcije opcija koje je moguće pridijeliti kontrolnom kotačiću kamkordera su iste kao u postupcima unutar izbornika.
- Odaberete li [RESET] tijekom ručnog podešavanja, sva ručno izvedena podešenja vratit će se na tvorničke vrijednosti.
- Opciju izbornika možete pridijeliti kontrolnom kotačiću tako da u izborniku HOME odaberete  (SETTINGS) → [MOVIE SETTINGS]/[PHOTO SETTINGS] → [RING SETTING] (str. 80).

# Gledanje snimaka

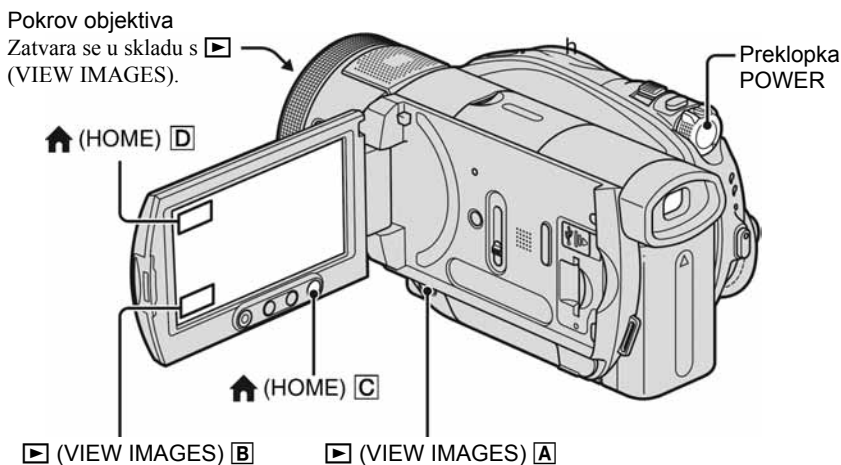

**1** Pomaknite preklopku POWER za uključenje kamkordera.

**2** Pritisnite ► (VIEW IMAGES) A ili (B).

Na LCD zaslonu pojavi se VISUAL INDEX. (Možda ćete trebati malo pričekati za VISUAL INDEX prikaz.)



## Reprodukcija videozapisa

U VISUAL INDEX prikazu dodirnite karticu  i zatim videozapis koji želite reproducirati.

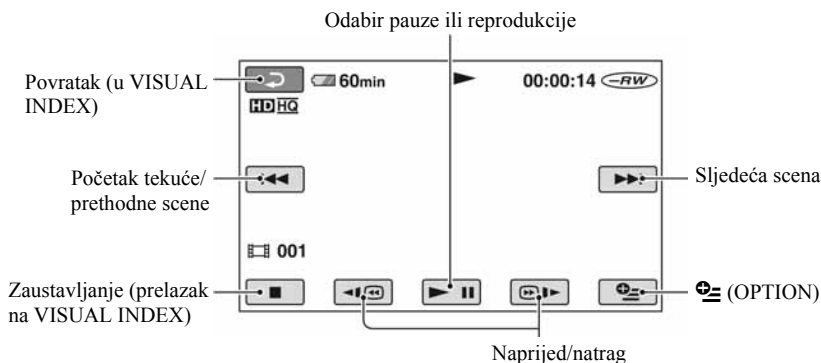



### Za usporenu reprodukciju videozapisa

Dodirnite / u pauzi reprodukcije.

### Za podešavanje glasnoće zvuka

Dodirnite  (OPTION) → karticu  → [VOLUME], zatim podesite glasnoću s /.

### 💡 Savjeti

- Dotaknete li /, reprodukcija unatrag/unaprijed se ubrza oko 5 puta, a dodirnete li dvaput, ubrza se oko 10 puta (oko 8 puta ako koristite DVD+RW sa SD (standard definition) kvalitetom slike).
- Na zadnjem reproduciranom videozapisu vidljiva je oznaka . Kada dodirnete taj videozapis, možete ga reproducirati od dijela na kojem je bio zaustavljen.



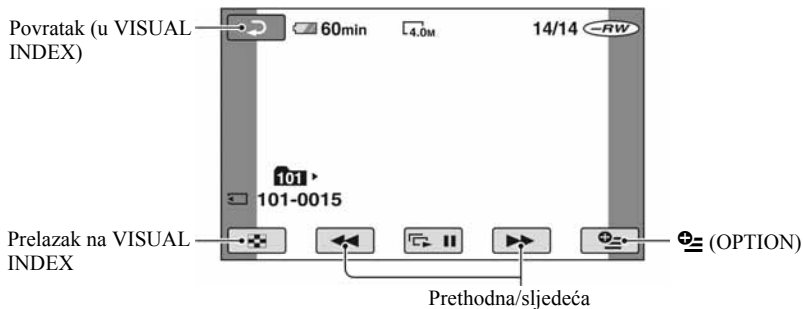

Nastavlja se →

### Gledanje fotografija

U VISUAL INDEX prikazu dodirnite karticu  i zatim fotografiju koju želite reproducirati.



#### Za prelazak na reprodukciju uporabom tipke (HOME)

- 1 Pritisnite  (HOME)  (ili ) kad je kamkorder uključen.
- 2 Dodirnite kategoriju  (VIEW IMAGES) u izborniku HOME.
- 3 Dodirnite [VISUAL INDEX].

## Uporaba zuma pri reprodukciji

Slike možete uvećati od 1,1 do 5 puta u odnosu na izvornu veličinu.

Slike uvećavate pomoću ručice zuma ili tipaka zuma na okviru LCD zaslona.

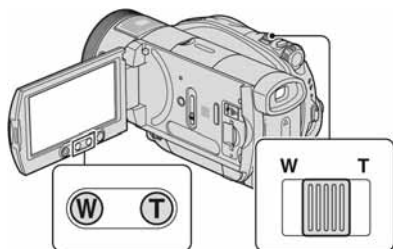

- 1 Pokrenite reprodukciju slike koju želite uvećati.
- 2 Sliku uvećajte pomoću opcije T (telefoto). Na LCD zaslonu se pojavi okvir.
- 3 Dodirnite dio koji želite prikazati u središtu LCD zaslona.
- 4 Uvećanje podesite s W (široki kut)/T (telefoto).

Za poništenje dodirnite .

### Napomena

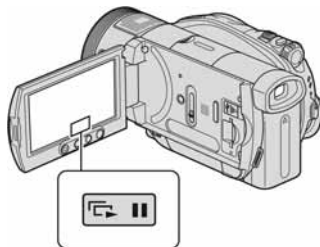

- Brzinu zumiranja ne možete promijeniti tipkama zuma na okviru LCD zaslona.

## Reprodukcija fotografija u nizu (*slide show*)



Dodirnite  na prikazu za reprodukciju fotografije.

*Slide show* počinje od odabrane fotografije.

Dodirnite  za zaustavljanje *slide showa*. Za nastavak ponovno dodirnite .

### Savjeti

- Možete podesiti kontinuiranu reprodukciju *slide showa* koristeći [SLIDE SHOW SET] u  (OPTION). Početno podešenje je [ON] (kontinuirana reprodukcija).

### Napomene

- Tijekom reprodukcije *slide showa* ne možete koristiti zum.

# Gledanje slike na TV prijemu

Način povezivanja i kvaliteta slike prikazane na TV zaslonu razlikuje se ovisno o vrsti spojenog TV prijemu i njegovim priključnicama.

Spojite kamkorder na zidnu utičnicu uporabom AC adaptera (str. 26).

Pogledajte upute za uporabu opreme koju spajate.

## Tijek postupaka

Za pomoć pri povezivanju TV prijemu i kamkordera možete koristiti [TV CONNECT Guide] prikazan na zaslonu.

**Na TV prijemu prebacite na kanal priključnice koju koristite.**

Pogledajte upute za uporabu TV prijemu.

↓  
**Povežite kamkorder i TV prema uputama [TV CONNECT Guide].**

↓  
**Izvedite potrebna podešavanja izlaza kamkordera (str. 49)**

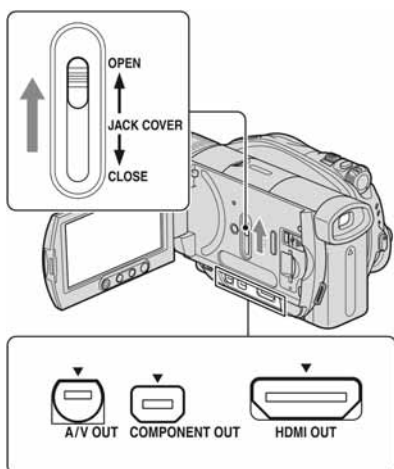

## Priključnice na kamkorderu

Otvorite pokrov priključnice i spojite kabel.



## Odabir najprikladnijeg načina povezivanja - TV CONNECT Guide

Kamkorder će vam savjetovati koji je najprikladniji način povezivanja s TV prijemu.

- 1 Uključite kamkorder i pritisnite  (HOME).**
- 2 Dodirnite  (SELECT DEVICES).**
- 3 Dodirnite [TV CONNECT Guide].**
- 4 Dodirnite na zaslonu odgovarajuću opciju.**

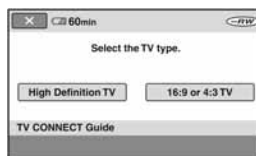

U međuvremenu možete spojiti kamkorder na TV prijemu na odgovarajući način.



## Spajanje na TV prijemnik visoke razlučivosti

Snimke s HD (high definition) kvalitetom slike reproduciraju se u HD (high definition) kvaliteti. Snimke sa SD (standard definition) kvalitetom slike reproduciraju se u SD (standard definition) kvaliteti.

### Ulazne priključnice na TV prijemu

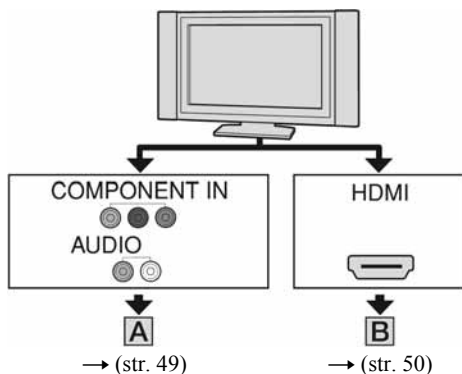

 : Tok signala

Vrsta	Kamkorder	Kabel	TV	Podешenje izbornika HOME
-------	-----------	-------	----	--------------------------

**A**

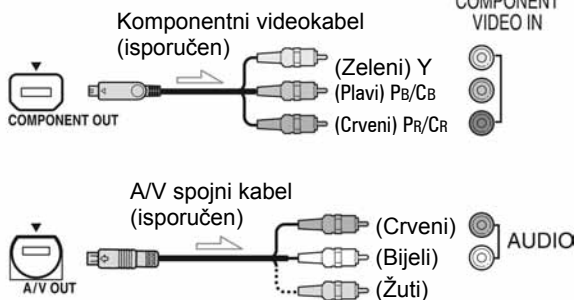

 (SETTINGS)  
[OUTPUT SETTINGS]  
→ [COMPONENT] →  
[1080i/576i] (str. 86)

### Napomena

- Za izlaz audiosignala također je potreban A/V spojni kabel. Spojite bijeli i crveni priključak A/V spojnog kabela na audioulaze TV prijemu.

Nastavlja se →

## Gledanje slike na TV prijemniku (nastavak)

 : Tok signala

Vrsta	Kamkorder	Kabel	TV	Podrešenje izbornika HOME
-------	-----------	-------	----	---------------------------

**B**

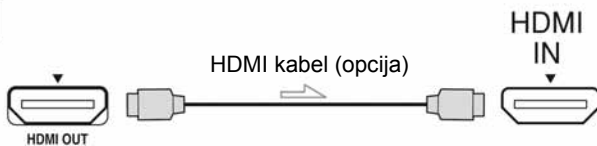

### Napomene

- Koristite HDMI kabel s HDMI logotipom.
  - Videosignal ne izlazi iz priključnice HDMI OUT ako sadrži signale za sprečavanje kopiranja.
  - Vaši TV prijemnici možda neće raditi pravilno (npr. možda neće biti zvuka ili slike).
  - Ne spajajte HDMI OUT priključnicu kamkordera na HDMI OUT priključnicu vanjskog uređaja HDMI kabelom. Time možete uzrokovati kvar.
-

## Spajanje na 16:9 (wide) ili 4:3 TV prijemnik standardne razlučivosti

Snimke s HD (high definition) kvalitetom slike reproduciraju se u SD (standard definition) kvaliteti. Snimke sa SD (standard definition) kvalitetom slike reproduciraju se u SD (standard definition) kvaliteti.

### Ulazne priključnice na TV prijemniku

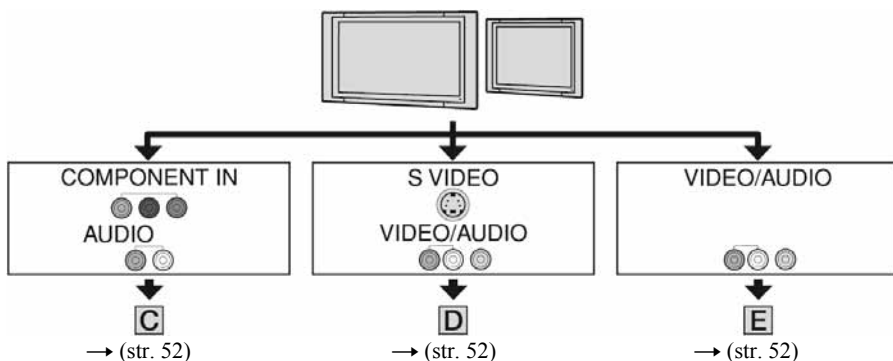

### Podešavanje formata slike prema spojenom TV prijemniku (16:9/4:3)

Podesite [TV TYPE] na [16:9] ili [4:3] prema formatu zaslona vašeg TV prijemnika (str. 86).

#### **Napomene**

- Kad reproducirate videozapis snimljen sa SD (standard definition) kvalitetom slike na 4:3 TV prijemniku koji ne podržava 16:9 signal, otvorite izbornik HOME, zatim odaberite  (SETTINGS) → [MOVIE SETTINGS] → [WIDE SELECT] → [4:3] na kamkorderu kod snimanja slike (str. 79).

Nastavlja se →

## Gledanje slike na TV prijemu (nastavak)

 : Tok signala

Vrsta	Kamkorder	Kabel	TV	Podeseenje izbornika HOME
-------	-----------	-------	----	---------------------------

**C**

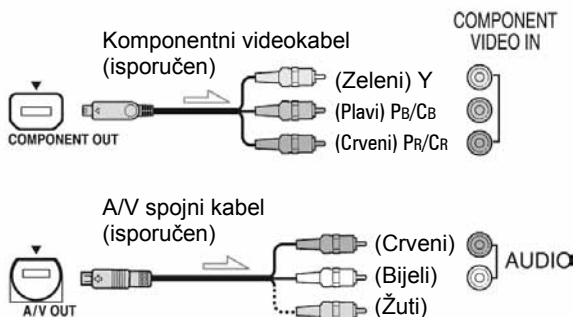

 (SETTINGS) → [OUTPUT SETTINGS] → [COMPONENT] → [576i] (str. 86)

 (SETTINGS) → [OUTPUT SETTINGS] → [TV TYPE] → [16:9]/[4:3] (str. 86)

### Napomena

- Za izlaz audiosignala također je potreban A/V spojnik. Spojite bijeli i crveni priključak A/V spojnik kabela na audioulaze TV prijemu.

**D**

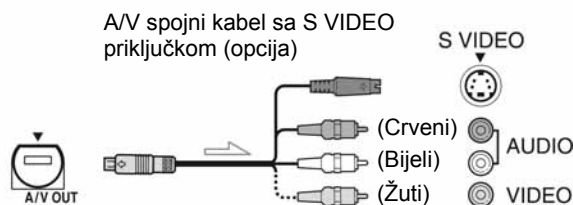



 (SETTINGS) → [OUTPUT SETTINGS] → [TV TYPE] → [16:9]/[4:3] (str. 86)

### Napomene

- Kad spajate samo S VIDEO priključak (S VIDEO kanal), nema izlaza audiosignala. Za izlaz audiosignala spojite bijeli i crveni priključak A/V spojnik kabela sa S VIDEO kablom na audioulaze TV prijemu.
- Ovaj način povezivanja daje slike visoke razlučivosti za razliku od A/V spojnik kabela (tip **E**).

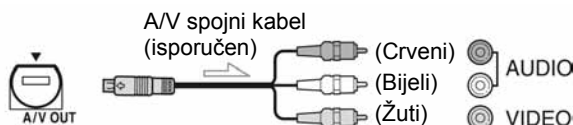
**E**



 (SETTINGS) → [OUTPUT SETTINGS] → [TV TYPE] → [16:9]/[4:3] (str. 86)

## Kad je TV prijemnik spojen s videorekorderom

Spojite kamkorder na LINE IN ulaz videorekordera pomoću A/V spojnog kabela. Pomaknite izbornik ulaznog signala videorekordera na LINE (VIDEO 1, VIDEO 2, itd.), ako videorekorder ima takav izbornik.

## Ako je TV prijemnik mono (ako ima samo jedan audioulaz)

Spojite žuti utikač A/V kabela na videoulaz, a bijeli (lijevi kanal) ili crveni (desni kanal) utikač na audioulaz TV prijemnika ili videorekordera. Kad želite reproducirati zvuk u mono modu, koristite spojni kabel za tu namjenu.

## Ako vaš TV prijemnik/videorekorder ima 21-pinsku priključnicu (EUROPRIKLJUČNICA)

Za spajanje kamkordera na TV prijemnik radi gledanja snimaka, koristite 21-pinski adapter (opcija).

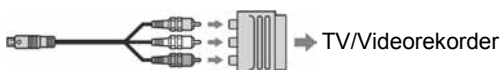

### ⚠ Napomena

- Kod izlaza videosignala putem A/V spojnog kabela, slika će se prikazivati u SD (standard definition) kvaliteti.

### 💡 Savjeti

- Spojite li kamkorder na TV prijemnik koristeći više od jedne vrste kabela za izlaz videosignala, redoslijed prioriteta izlaznih signala je sljedeći:  
HDMI → komponentni video → S VIDEO → audio/video
- Priključnica HDMI OUT služi za slanje videosignala i audiosignala. Spajanjem vanjskog uređaja na priključnicu HDMI OUT dobit ćete visokokvalitetnu sliku i digitalni zvuk.

# Kategorija (OTHERS)

Ova kategorija omogućuje editiranje snimaka na disku ili Memory Sticku Duo.



Kategorija  (OTHERS)

## Lista opcija

### EDIT

Možete urediti snimke na disku ili Memory Sticku Duo (str. 54, 55).

### PLAYLIST EDIT

Možete izraditi i urediti Playlistu (str. 57).

### PRINT

Možete tiskati fotografije na spojenom PictBridge pisaču (str. 63).

## Brisanje snimaka

Možete izbrisati snimke s diska ili Memory Sticka Duo uporabom kamkordera.

Uložite snimljeni disk ili Memory Stick Duo u kamkorder.

### Brisanje videozapisa na disku

DVD  
-RW

DVD  
+RW

**1** Uključite kamkorder i zatim pritisnite  (HOME).

**2** Dodirnite  (OTHERS) → [EDIT].

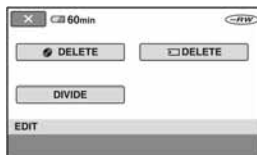

**3** Dodirnite [] DELETE].

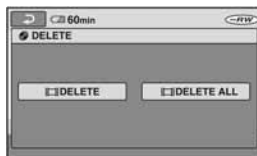

**4** Dodirnite [] DELETE].

**5** Dodirnite sliku koju želite izbrisati.



Odabrana scena je označena s .

Pritisnite i zadržite sliku na LCD zaslonu za potvrdu slike.  
Dodirnite [↩] za povratak na prethodni prikaz.

---

**6** Dodirnite [OK] → [YES] → [OK].

---

## Za brisanje svih videozapisa na disku odjednom

U koraku 4 dodirnite [DELETE ALL] → [YES] → [YES] → [OK].

### ⚠ Napomene

- Izbrisane snimke više nije moguće obnoviti.
- Ne odspajajte bateriju ili AC adapter iz kamkordera tijekom editiranja snimaka. Takvi postupci mogu oštetiti disk.
- Ovaj postupak je moguć samo s DVD-RW (VR mod) diskom za SD (standard definition) kvalitetu slike.
- Ako je izbrisani videozapis uključen u Playlistu (str. 57), također se briše iz nje.
- Čak i ako izbrišete nepotrebne snimke s diska, preostali kapacitet diska možda se neće povećati toliko da biste mogli dalje snimati.
- Za brisanje svih snimaka s diska i obnavljanje izvornog kapaciteta diska, formatirajte ga (str. 72).

### 💡 Savjeti

- Možete odabrati do 100 snimaka odjednom.
- Snimku koju gledate možete izbrisati primjenom opcije [DELETE] u [OPTION].

## Brisanje fotografija na Memory Stick Duo

---

**1** Uključite kamkorder i zatim pritisnite [HOME].

---

**2** Dodirnite [OTHERS] → [EDIT].

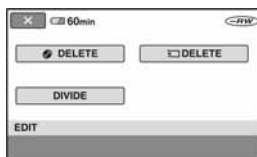

---

**3** Dodirnite [DELETE].



---

**4** Dodirnite [DELETE].

---

**5** Dodirnite fotografiju koju želite izbrisati.



Odabrana scena je označena s ✓.  
Pritisnite i zadržite fotografiju na LCD zaslonu kako biste je potvrdili.  
Dodirnite [↩] za povratak na prethodni prikaz.

**Nastavlja se →**

**6** Dodirnite **[OK]** → **[YES]** → **[OK]**.

### Za brisanje svih fotografija na Memory Sticku Duo

U koraku **4** dodirnite **[DELETE ALL]** → **[YES]** → **[YES]** → **[OK]**.

#### **Napomene**

- Izbrisane fotografije više nije moguće obnoviti.
- Brisanje nije moguće kad je graničnik za zaštitu Memory Sticka Duo u položaju za sprečavanje pisanja (str. 128) ili kad je za fotografije podešena zaštita drugim uređajem.

#### **Savjeti**

- Možete odabrati do 100 fotografija odjednom.
- Fotografiju koju gledate možete izbrisati primjenom opcije **[DELETE]** u **[OPTION]**.
- Za brisanje svih fotografija na Memory Sticku Duo možete ga formatirati (str. 73).

## Dijeljenje snimaka



**1** Uključite kamkorder i zatim pritisnite **[HOME]**.

**2** Dodirnite **[OTHERS]** → **[EDIT]**.

**3** Dodirnite **[DIVIDE]**.

**4** Dodirnite videozapis koji želite podijeliti.

Kamkorder pauzira videozapis.

**5** Dodirnite **[PAUSE]** na mjestu gdje želite podijeliti videozapis na scene.

Kamkorder pauzira videozapis.

Povratak na početak odabranog videozapisa.

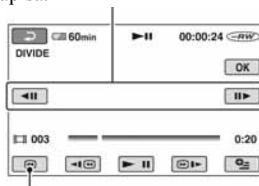

Precizno podešavanje mjesta dijeljenja nakon odabira mjesta dijeljenja s **[PAUSE]**.

Reprodukcija i pauza izmjenjuju se pritiskom na **[PAUSE]**.

Za podešavanje glasnoće dodirnite **[OPTION]** → **[VOLUME]**.

**6** Dodirnite **[OK]** → **[YES]** → **[OK]**.



## ⚡ Napomene

- Kad jednom podijelite videozapis, ne možete ga vratiti na stanje u kojem je bio prije dijeljenja.
- Ne odspajajte bateriju ili AC adapter iz kamkordera tijekom editiranja snimaka. Takvi postupci mogu oštetiti disk.
- Ovaj postupak je moguć samo s DVD-RW (VR mod) diskom za SD (standard definition) kvalitetu slike.
- Ako je videozapis dodan Playlisti, dijeljenje izvornog videozapisa ne utječe na videozapis u Playlisti.
- Moguća je blaga razlika između mjesta na kojem ste dodirnuti  i stvarnog mjesta dijeljenja zapisa jer ga kamkorder odabire u koracima od pola sekunde.

# Izrada Playliste



Playlisti je popis naslovnih sličica videozapisa koje ste odabrali. Izvorne snimke se ne mijenjaju editiranjem ili brisanjem snimaka u Playlisti. Playlisti "Rječnik" (str. 147) Uložite snimljeni disk u kamkorder.

## ⚡ Napomene

- Ovaj postupak možete izvoditi samo s DVD-RW (VR mod) diskom za SD (standard definition) kvalitetu slike.

---

**1** Uključite kamkorder i zatim pritisnite  (HOME).

---

**2** Dodirnite  (OTHERS) → [PLAYLIST EDIT].

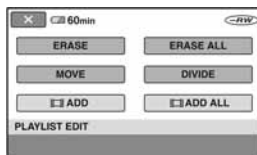



---

**3** Dodirnite  [ADD].

---

**4** Dodirnite snimku koju ćete dodati u Playlistu.



Odabrana snimka je označena s . Pritisnite i zadržite sliku snimke na LCD zaslon radi potvrde odabira. Dodirnite  za povratak na prethodni prikaz.

**Nastavlja se →**

## Izrada Playliste (nastavak)

**5** Dodirnite **[OK]** → **[YES]** → **[OK]**.

### Dodavanje svih videozapisa na disk u Playlistu istovremeno

U koraku **3** dodirnite **[ADD ALL]** → **[YES]** → **[YES]** → **[OK]**.

#### **Napomene**

- Ne odspajajte bateriju ili AC adapter iz kamkordera tijekom editiranja Playliste. Takvi postupci mogu oštetiti disk.

#### **Savjeti**

- U Playlistu možete dodati najviše 999 videozapisa.
- Videozapis koji gledate možete dodati primjenom opcije **[ADD]** u **[OPTION]**.

### Reprodukcija Playliste

Uložite u kamkorder disk sa snimkama dodanim u Playlistu.

**1** Uključite kamkorder i zatim pritisnite **[HOME]**.

**2** Dodirnite **[VIEW IMAGES]** → **[PLAYLIST]**.



**3** Dodirnite snimku od koje želite početi reprodukciju.

Playliste se reproducira od odabrane snimke do kraja, zatim se ponovno pojavi izbornik Playlist.

### Brisanje neželjenih snimaka iz Playliste

**1** Uključite kamkorder i zatim pritisnite **[HOME]**.

**2** Dodirnite **[OTHERS]** → **[PLAYLIST EDIT]**.

**3** Dodirnite **[ERASE]**.

**4** Dodirnite snimku koju ćete izbrisati iz liste.



Odabrana snimka je označena s **✓**.

Pritisnite i zadržite sliku snimke na LCD zaslon radi potvrde odabira.

Dodirnite **[PREV]** za povratak na prethodni prikaz.

**5** Dodirnite **[OK]** → **[YES]** → **[OK]**.

## Brisanje svih snimaka iz Playliste

U koraku **3** dodirnite [ERASE ALL] → [YES] → [YES] → [OK].

### Savjet

- Izvorne snimke se ne mijenjaju brisanjem iz Playliste.

## Promjena redoslijeda unutar Playliste

**1** Uključite kamkorder i zatim pritisnite  (HOME).

**2** Dodirnite  (OTHERS) → [PLAYLIST EDIT].

**3** Dodirnite [MOVE].

**4** Odaberite snimku koju ćete premjestiti.



Odabrana snimka je označena s .

Pritisnite i zadržite sliku snimke na LCD zaslon radi potvrde odabira.

Dodirnite  za povratak na prethodni prikaz.

**5** Dodirnite [OK].

**6** Odaberite željeno mjesto s [←]/[→].

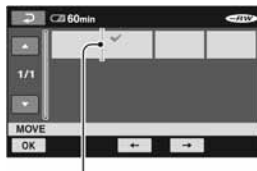

Skala pomaka

Pritisnite i zadržite sliku snimke na LCD zaslon radi potvrde odabira.

**7** Dodirnite [OK] → [YES] → [OK].

### Savjet

- Kad odaberete više snimaka, one se premještaju redoslijedom prikazanim u Playlisti.

## Dijeljenje videozapisa unutar Playliste

**1** Uključite kamkorder i zatim pritisnite  (HOME).

**2** Dodirnite  (OTHERS) → [PLAYLIST EDIT].

**3** Dodirnite [DIVIDE].

**4** Dodirnite videozapis koji želite podijeliti.

Počne reprodukcija odabranog videozapisa.

Nastavlja se →

## Izrada Playliste (nastavak)

---

### 5 Dodirnite na mjestu gdje želite podijeliti videozapis.

Kamkorder pauzira videozapis.



Reprodukcija i pauza izmjenjuju se pritiskom na .

### 6 Dodirnite → [YES] → .

---

#### Napomena

- Moguća je blaga razlika između mjesta na kojem ste dodirnuli  i stvarnog mjesta dijeljenja zapisa jer ga kamkorder odabire u koracima od pola sekunde.

#### Savjet

- Dijeljenje videozapisa unutar Playliste ne utječe na izvorni videozapis.

## Kategorija (SELECT DEVICES)

Ova kategorija omogućuje korištenje kamkordera spojenog na drugi uređaj.



Kategorija  (SELECT DEVICES)

### Lista opcija

#### COMPUTER

Kamkorder možete spojiti na računalo (str. 96).

#### TV CONNECT Guide

Kamkorder vam savjetuje najprikladniji način povezivanja s TV prijemnikom kako biste snimke gledali na TV zaslonu (str. 48).

#### PRINTER

Možete tiskati fotografije na spojenom PictBridge pisaču (str. 63).

## Kopiranje diska

Spožite li kamkorder na videorekorder, DVD/HDD rekorder ili računalo, možete presnimati sadržaj diska.

### Napomene

- Želite li reproducirati disk na većini trenutno dostupnih DVD uređaja, diskove snimajte tako da se kvaliteta slike konvertira u SD (standard definition).
- Sliku snimljenu u SD (standard definition) kvaliteti nije moguće konvertirati u HD (high definition) kvalitetu.

### Kvaliteta slike presnimljene na druge uređaje

Kod presnimavanja s diska na videorekorder ili DVD/HDD rekorder (str. 62):

Kvaliteta izvorne snimke		Kvaliteta presnimljene snimke
HD	→	SD
SD	→	SD

### Kvaliteta slike presnimljene na računalo

Na računalo je potrebno instalirati aplikaciju Picture Motion Browser s isporučenog CD-ROM-a (str. 98).

Kvaliteta izvorne snimke		Kvaliteta presnimljene snimke
HD	→	HD ili SD
SD	→	SD

### Kopiranje cijelog diska

Koristite "Disc Copier" s isporučenog CD-ROM-a.

Kvaliteta izvorne snimke		Kvaliteta presnimljene snimke
HD	→	HD ili SD
SD	→	SD

HD: High definition  
SD: Standard definition

# Kopiranje na videorekorder ili DVD/HDD rekorder

Možete kopirati sliku s kamkordera na drugi uređaj za snimanje (videorekorder, DVD/HDD rekorder, itd.). Spojite kamkorder na bilo koji od sljedećih dvaju načina.

Spojite kamkorder na zidnu utičnicu pomoću isporučenog AC adaptera (str. 26). Također pogledajte upute za uporabu uređaja koje namjeravate spojiti.

## ⚡ Napomene

- **Videzapisi snimljeni u HD (high definition) kvaliteti kopirat će se u SD (standard definition) kvaliteti.**
- Budući da se kopiranje odvija analogno, presnimljena slika može biti lošije kvalitete.
- Za kopiranje diska snimljenog u HD (high definition) kvaliteti, instalirajte na računalo isporučeni softver (str. 98), i zatim kopirajte snimke s diska na računalo.

## Priključnica A/V OUT

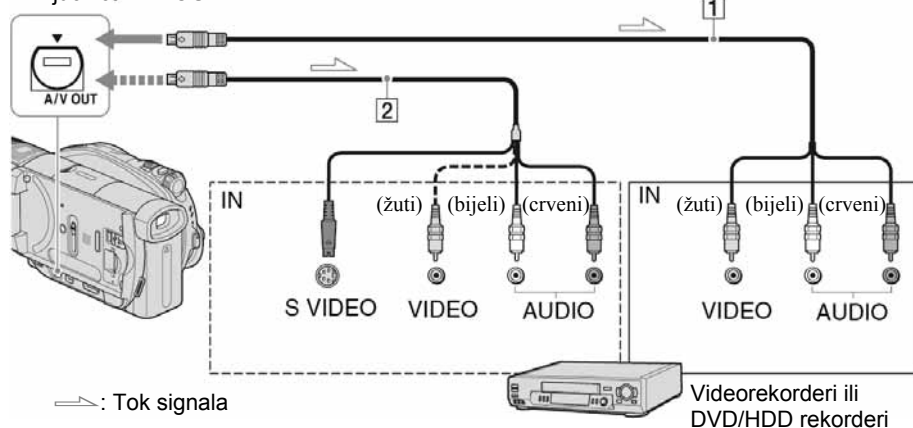

## 1 A/V priključni kabel (isporučen)

Spojite ga na ulaznu priključnicu drugog uređaja.

## 2 A/V priključni kabel sa S VIDEO priključkom (opcija)

Kad spajate drugi uređaj putem S VIDEO priključnice, koristeći A/V spojni kabel sa S VIDEO kablom (opcija), slike će se reproducirati vjernije nego kod povezivanja isporučenim A/V kablom. Spojite bijeli i crveni priključak (lijevi/desni audio) i S VIDEO priključak (S VIDEO kanal) A/V kabela (opcija). U tom slučaju nije potreban žuti (standardni video) utikač. Spojite li samo S VIDEO utikač, zvuk se neće čuti.

## ⚡ Napomene

- Ne možete snimati na rekorderne spojene HDMI kablom.
- Za isključenje prikaza indikatora (poput brojača, itd.) na zaslonu spojenog uređaja, podesite (SETTINGS) → [OUTPUT SETTINGS] → [DISP OUTPUT] → [LCD PANEL] (tvojničko podešenje) u izborniku HOME (str. 86).
- Za snimanje datuma/vremena i podataka o podešenju kamkordera, uključite njihov prikaz na zaslonu (str. 84).
- Kad spajate kamkorder na mono uređaj, spojite žuti utikač A/V kabela na ulaznu video priključnicu, a crveni (desni kanal) ili bijeli (lijevi kanal) utikač na ulaznu audio priključnicu uređaja.

---

**1** Uložite snimljeni disk u kamkorder.

---

**2** Uključite kamkorder i pritisnite  (VIEW IMAGES).



Podesite [TV TYPE] u skladu s uređajem za reprodukciju (str. 86).

---

**3** Uložite medij za snimanje u uređaj za snimanje.

Ako uređaj za snimanje ima preklopku za odabir ulaza, postavite je na ulaz.

---

**4** Spojite kamkorder na uređaj za snimanje (videorekorder ili DVD/HDD rekorder) A/V spojnim kablom (isporučen)  ili A/V spojnim kablom sa S VIDEO priključkom (opcija) .

Spojite kamkorder na ulazne priključnice uređaja za snimanje.

---

**5** Pokrenite reprodukciju na kamkorderu i snimanje na drugom uređaju.

Pogledajte upute za uporabu uređaja koji snima.

---

**6** Po završetku, zaustavite uređaj koji snima i kamkorder.

---

## Ispis snimljenih fotografija (PictBridge-kompatibilan pisač)

Fotografije možete bez uporabe računala jednostavno otisnuti izravnim spajanjem kamkordera na pisač koji podržava funkciju PictBridge.



Za ovaj postupak spojite kamkorder u zidnu utičnicu putem AC adaptera (str. 26). Uložite u kamkorder Memory Stick Duo na koji su snimljene fotografije i uključite pisač.

### Spajanje kamkordera na pisač

---

**1** Uključite kamkorder.

---

**2** Spojite pisač na  $\psi$  (USB) priključnicu kamkordera uporabom USB kabela (isporučen) (str. 140).

Na LCD zaslonu se pojavi [USB SELECT].

---

**3** Dodirnite  [PRINT].

Kad je uspostavljena veza, na zaslonu se pojavi  (PictBridge veza).



Prikazana je jedna od fotografija pohranjenih u Memory Stick Duo.

---

### Napomena

- Nije zajamčeno da će svi modeli biti PictBridge-kompatibilni.

Nastavlja se →

## Ispis snimljenih fotografija (PictBridge-kompatibilan pisač) (nastavak)

### Ispis

#### 1 Dodirnite fotografiju za ispis.



Odabrana snimka je označena s ✓.

Pritisnite i zadržite sliku snimke na LCD zaslon radi potvrde odabira.

Dodirnite  za povratak na prethodni prikaz.

#### 2 Dodirnite (OPTION), podesite sljedeće opcije, zatim dodirnite .

[COPIES]: Podesite količinu u kojoj će fotografija biti otisnuta. Možete podesiti do 20 primjeraka.

[DATE/TIME]: Odaberite [DATE], [DAY&TIME] ili [OFF] (bez ispisa datuma/vremena).

[SIZE]: Odaberite veličinu papira.

Ako ne mijenjate ta podešenja, prijedite na korak 3.



#### 3 Dodirnite [EXEC] → [YES] → .

Ponovno se pojavi izbornik snimaka.

### Za dovršetak ispisa

Dodirnite  za povratak na prikaz za odabir snimke.

### Napomene

- Pogledajte također upute za uporabu pisača koji ćete koristiti.
- Kad je na zaslonu vidljiv indikator , ne pokušavajte izvoditi sljedeće postupke jer možda neće funkcionirati pravilno:
  - koristiti preklopkicu POWER,
  - pritisnuti  (VIEW IMAGES),
  - odspajati USB kabel (isporučen) s pisača,
  - vaditi Memory Stick Duo iz kamkordera.
- Ako pisač prestane raditi, odspojite USB kabel (isporučen), isključite i ponovno uključite pisač te opet započnite postupak otpočetka.
- Možete odabrati samo veličine papira na koje pisač može ispisivati.
- Kod nekih modela pisača možda će nedostajati gornji, donji, desni i lijevi rub slike. Pri ispisu fotografije snimljene u formatu 16:9 (wide) može nedostajati lijevi i desni rub slike.
- Neki modeli pisača možda neće podržavati funkciju ispisa datuma. Za detalje pogledajte upute za uporabu pisača.
- Nije zajamčen ispis fotografija snimljenih drugim uređajem.
- Nije moguć ispis fotografija većih od 2 MB ili 2304 × 1728 piksela, a koje su snimljene drugim uređajima.

### Savjeti

- PictBridge se temelji na standardu CIPA (Camera & Imaging Products Association). Ispis fotografija možete izvoditi bez uporabe računala, izravnim spajanjem digitalne videokamere ili digitalnog fotoaparata, bez obzira na model ili proizvođača.
- Sliku koju gledate možete ispisati uporabom opcije [PRINT] u  (OPTION).



# Kategorija (MANAGE DISC/MEMORY)

Ova kategorija omogućuje editiranje snimaka na disku ili Memory Sticku Duo.



Kategorija  (MANAGE DISC/MEMORY)

## Lista opcija

### FINALIZE

Možete finalizirati disk kako bi se mogao reproducirati u drugim uređajima (str. 66).

### DISC SELECT GUIDE

Kamkorder vam savjetuje odgovarajući disk za željenu namjenu (str. 71).

### FORMAT

Možete formatirati disk i koristiti ga ponovno (str. 72).

### FORMAT

Možete formatirati Memory Stick Duo i koristiti ga ponovno (str. 73).

### UNFINALIZE

Možete definalizirati disk kako biste dodali još snimaka na njega (str. 74).

### DISC INFO

Možete prikazati informacije o disku (str. 75).

# Priprema diska za reprodukciju na drugom uređaju ili računalu (finaliziranje)

Finaliziranje omogućuje reprodukciju snimljenog DVD-a u DVD uređajima i DVD pogonima računala.

Tijekom finaliziranja možete odabrati vrstu izbornika diska kako biste vidjeli sadržaj diska (str. 68).

## ⚠ Napomene

- Nije zajamčena mogućnost reprodukcije na svim uređajima.
- Samo uređaji koji podržavaju AVCHD format mogu reproducirati diskove snimljene s HD (high definition) kvalitetom slike (str. 70). Trenutno raspoloživi DVD uređaji ne mogu reproducirati te diskove.

## Diskovi snimljeni s HD (high definition) kvalitetom slike

Sve vrste diskova je potrebno finalizirati.

## Diskovi snimljeni sa SD (standard definition) kvalitetom slike

- Finalizirajte DVD-R/DVD+R DL/DVD-RW.
- Finalizirajte DVD+RW u sljedećim slučajevima:
  - kako biste izradili DVD izbornik,
  - za reprodukciju u DVD pogonima računala,
  - ako je snimka kratka (5 minuta ili manje u HQ modu, 8 minuta ili manje u SP modu i 15 minuta ili manje u LP modu).

## ⚠ Napomene

- U slučaju SD (standard definition) kvalitete slike, umjesto izbornika diska kreira se DVD izbornik.
- Za DVD-RW (VR mod) ne kreira se DVD izbornik.

## Tijek postupaka

Sljedeći postupci su za disk snimljen s HD (high definition) kvalitetom slike.

### Za prvu reprodukciju diska na drugom uređaju (str. 68)

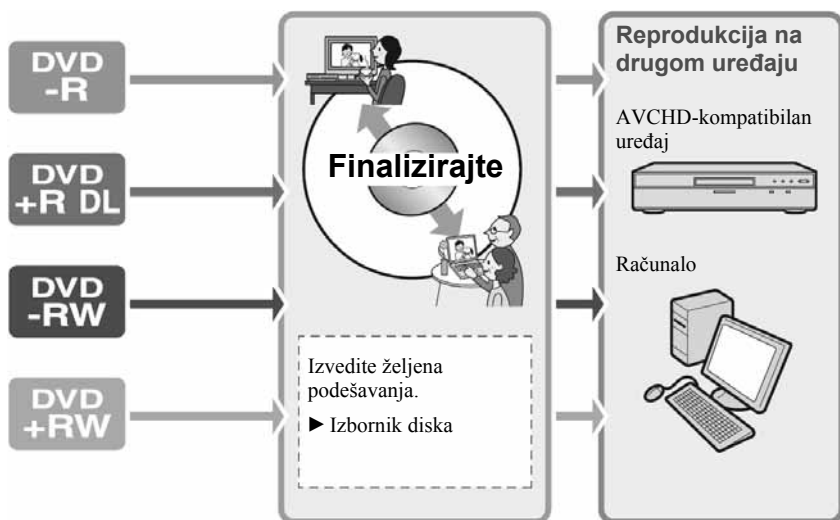

### Za dodavanje snimaka na finalizirani disk (str. 74)

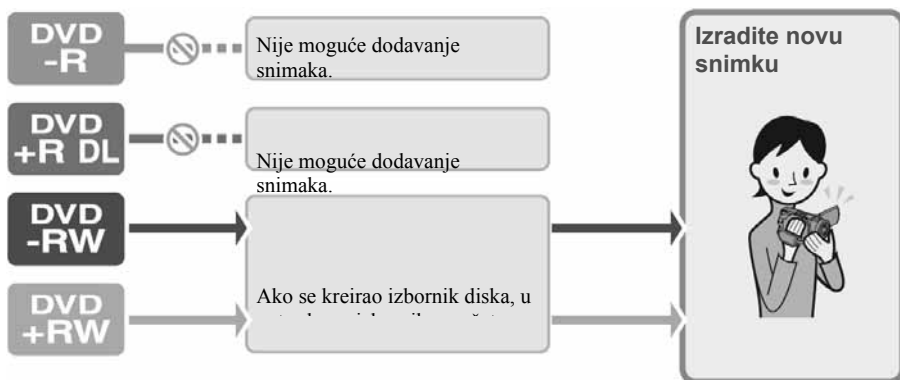

Nastavlja se →

## Priprema za reprodukciju na drugom uređaju ili računalu (finaliziranje) (nastavak)

 Za reprodukciju diska na drugom uređaju nakon dodavanja snimke (str. 68)

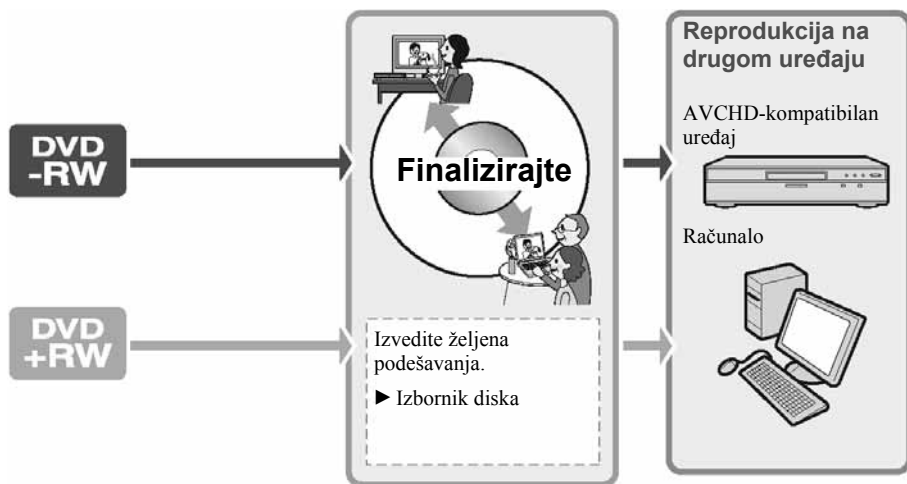

### Finaliziranje diska

#### Napomene

- Postupak finaliziranja diska može trajati od minute do nekoliko sati. Što je manja količina snimljenog materijala, disku će trebati više vremena za finaliziranje.
- Tijekom finaliziranja koristite AC adapter kao izvor napajanja kako biste spriječili prekid.
- Kad finalizirate dvostrani disk, svaku stranu je potrebno finalizirati zasebno.

**1** Stavite kamkorder u stabilan položaj i spojite AC adapter na DC IN priključnicu kamkordera.

**2** Uključite kamkorder pomakom preklopke POWER.

**3** Umetnite disk koji ćete finalizirati.

**4** Pritisnite  (HOME).

**5** Dodirnite  (MANAGE DISC/MEMORY) → [FINALIZE].

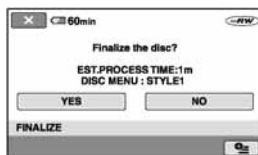

Za odabir vrste izbornika diska, dodirnite  (OPTION) → [DISC MENU] (str. 69).

Prijeđite na korak **6** ako želite finalizirati disk koristeći [STYLE1] (tvorničko podešenje).

Izbornik diska  "Rječnik" (str. 146)

**6** Dodirnite [YES] → [YES].





Počinje finaliziranje.

---

## 7 Kad se pojavi [Completed.], dodirnite **[OK]**.







---

### **⚡ Napomene**



- Tijekom finaliziranja ne izlažite kamkorder udarcima ili vibracijama i ne odspajajte AC adapter.  
Kad trebate odspojiti AC adapter, isključite kamkorder te provjerite je li isključena žaruljica  (videozapisi) ili  (fotografije).  
Finaliziranje ponovno počinje kad spojite AC adapter i uključite kamkorder.  
Ne možete izvaditi disk prije dovršetka finaliziranja.
- Kad koristite sljedeće diskove, po dovršetku finaliziranja trepće u pripravnom stanju kamkordera na zaslonu  . Izvadite disk iz kamkordera.
  - Diskovi snimljeni s HD (high definition) kvalitetom slike.
  - Diskovi snimljeni sa SD (standard definition) kvalitetom slike, osim DVD-RW (VR mod).

### **💡 Savjeti**

- Kad izvedete podešavanje koje omogućuje izradu izbornika diska (ili DVD izbornika) te zatim finalizirate disk, izbornik diska će se tijekom finaliziranja diska pojaviti na nekoliko sekundi.
- Nakon finaliziranja diska vidjet će se indikator diska i format snimanja na sljedeći način:

DVD-R	
DVD+R DL	
DVD+RW	
DVD-RW (HD (high definition) kvaliteta slike)	
DVD-RW (SD (standard definition) kvaliteta slike) (VIDEO mod)	
DVD-RW (SD (standard definition) kvaliteta slike) (VR mod)	

## Odabir vrste izbornika diska

- ① U koraku **4**, dodirnite  (OPTION) → [DISC MENU].
- ② Odaberite željenu vrstu između 4 ponuđena uzorka pomoću []/[].



Odaberite [NO MENU] ako nećete kreirati izbornik diska.

- ③ Dodirnite **[OK]**.

### **⚡ Napomena**

- Ovaj postupak nije primjenjiv na DVD-RW (VR mod) za SD (standard definition) kvalitetu slike.

# Reprodukcija diska na drugim uređajima

## Reprodukcija diska na drugim uređajima

Kakav ćete uređaj moći koristiti za reprodukciju ovisi o kvaliteti slike (HD (high definition) ili SD (standard definition)) odabranoj za snimanje diska. Za detalje pogledajte upute isporučene s uređajem.

### Diskovi snimljeni sa slikom HD (high definition) kvalitete

Ove diskove možete reproducirati samo na uređajima koji podržavaju AVCHD format. Budući da DVD uređaji i DVD rekorderi ne podržavaju AVCHD format, ne mogu reproducirati diskove snimljene sa slikom HD (high definition) kvalitete. Također, uložite li u te uređaje disk sa slikom kvalitete HD (high definition) snimljen u AVCHD formatu, možda ga nećete moći izvaditi. Ako ste disk snimljen u AVCHD formatu uložili u DVD uređaj, možda ga nećete moći snimiti ni reproducirati pravilno na kamkorderu.

### Diskovi snimljeni sa slikom SD (standard definition) kvalitete

Te diskove možete reproducirati u DVD uređajima. Međutim, ne jamčimo mogućnost reprodukcije na svim DVD uređajima.

#### ⚠ Napomene

- S DVD-om promjera 8 cm nemojte koristiti 8-centimetarski CD adapter jer može uzrokovati kvar.
- Okomito postavljen uređaj treba biti u takvom položaj da se disk može staviti vodoravno.
- Pogledajte upute isporučene s uređajem za reprodukciju ili se obratite prodavaču.
- Na nekim uređajima nije moguća reprodukcija diska, disk se "zamrzava" na trenutak između scena ili neke funkcije nisu raspoložive.

#### 💡 Savjeti

- DVD uređaji koji podržavaju titlove mogu prikazati datum i vrijeme snimanja tamo gdje se obično pojavljuju titlovi (str. 80). Također pogledajte upute svog DVD uređaja.
- Ako ste izradili izbornik diska (str. 68), možete izabrati željenu scenu u izborniku.
- Ako je disk snimljen sa slikom HD (high definition) kvalitete, možete na drugim uređajima također reproducirati Playlistu (str. 57). Najprije kreirajte Playlistu na svom kamkorderu, zatim odaberite  u izborniku diska.

## Reprodukcija diska na računalu

#### ⚠ Napomene

- Provjerite može li DVD pogon računala reproducirati DVD promjera 8 cm.
- S DVD-om promjera 8 cm nemojte koristiti 8-centimetarski CD adapter jer može uzrokovati kvar.
- Disk morate finalizirati (str. 66). U protivnom može uzrokovati smetnje.

### Reprodukcija diska snimljenog sa slikom HD (high definition) kvalitete

Za reprodukciju videozapisa instalirajte na računalo Picture Motion Browser s isporučenom CD-ROM-a (str. 98).

#### 💡 Savjet

- Za detalje o postupcima pogledajte "First Step Guide" na isporučenom CD-ROM-u (str. 101).

### Reprodukcija diska snimljenog sa slikom HD (high definition) kvalitete

Disk možete reproducirati na računalu ako je instalirana aplikacija za DVD reprodukciju.

- ① Uložite finaliziran disk u DVD pogon računala.
- ② Započnite reprodukciju diska uporabom odgovarajuće aplikacije.

## ⚡ Napomene

- Snimljeni disk se možda nećete moći reproducirati ili će slika videozapisa na nekim računalima biti neravnomjerna.
- Ne možete reproducirati ili editirati videozapise kopirane s DVD-a na tvrdi disk računala. Za detalje pogledajte "First Step Guide" na isporučenom CD-ROM-u.

## Podaci o disku snimljenom sa slikom SD (standard definition) kvalitete

Snima se datum prve uporabe diska.  
<npr.>

Ako je disk prvi put upotrijebljen 1. siječnja  
2006. u 18:00:  
2006\_01\_01\_06H00M\_PM

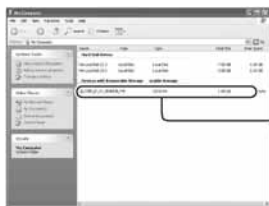

Podaci o disku

## 💡 Savjeti

- Snimke sa slikom SD (standard definition) kvalitete pohranjuju se u sljedeće direktorije:
  - DVD-RW (VR mod)
    - DVD\_RTAV direktorij
  - Drugi diskovi i modovi
    - VIDEO\_TS direktorij

# Traženje odgovarajućeg diska - DISC SELECT GUIDE

Odaberite na zaslonu odgovarajuću opciju, zatim će vam kamkorder predložiti odgovarajući disk za željenu namjenu.

---

**1** Uključite kamkorder i pritisnite **↑** (HOME).

---

**2** Dodirnite **MANAGE DISC/MEMORY**.



---

**3** Dodirnite [DISC SELECT GUIDE].

---

**4** Dodirnite odgovarajuću opciju na zaslonu.

Kad odgovorite na sva pitanja, dobit ćete informacije o odgovarajućem disku. Kad uložite disk kakav je predložio kamkorder, formatirat će se s odabranim opcijama.

---

# Brisanje svih snimaka na disku (formatiranje)

## Formatiranje diska



DVD  
-RW

DVD  
+RW



Formatiranje je postupak kojim se brišu svi podaci snimljeni na disk kako bi se na njega moglo ponovno snimati. Tim postupkom vraća se puni kapacitet diska.

**DVD-R/DVD+R DL disk nije moguće formatirati. Zamijenite ga novim diskom.**

## Formatiranje finaliziranog diska

Formatiranje briše sve snimke s finaliziranog diska. Na zaslonu se pojavi ikona  ili , no nije potrebno ponovno finalizirati disk prije reprodukcije na uređaju koji podržava AVCHD format.\*

## Formatiranje diska sa SD (standard definition) kvalitetom slike

- DVD-RW (VIDEO mod) disk je moguće definalizirati i ponovno finalizirati kako bi se mogao reproducirati da drugom uređaju.
- U slučaju DVD-RW (VR mod) diska, formatiranje briše sve snimke s finaliziranog diska. Na zaslonu se pojavi ikona  ili , no nije potrebno finalizirati disk prije gledanja u DVD uređaju.\*

\* Za uporabu izbornika diska na DVD+RW disku, disk treba biti finaliziran (str. 66).

---

**1** Spojite AC adapter u priključnicu DC IN na kamkorderu, zatim spojite mrežni kabel u zidnu utičnicu.

---

**2** Uključite kamkorder.

---

**3** Uložite disk koji će se finalizirati u kamkorder.

---

**4** Dodirnite  (HOME).

---

**5** Dodirnite  (MANAGE DISC/MEMORY) → [] FORMAT].

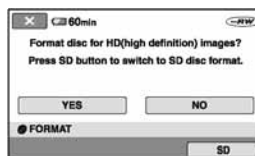

## Napomena

- Poruke na zaslonu će biti drukčije ako je disk formatiran u SD (standard definition) kvaliteti u prethodnom formatiranju. Slijedite upute na zaslonu.

---

**6** Dodirnite [YES].

Za snimanje sa SD (standard definition) kvalitetom slike, dodirnite [SD].

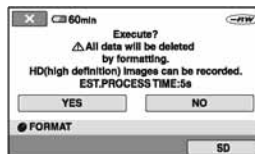

## Napomene

- Ne možete promijeniti format snimanja usred postupka.
- Za detalje o AVCHD formatu/DVD formatu pogledajte str. 14.

---

**7** Dodirnite odgovarajuću opciju na zaslonu.

Disk će se formatirati s odabranom kvalitetom slike i modom.



Kad je disk formatiran, možete početi snimati na njega.

---

## Za formatiranje diska u SD (standard definition) kvaliteti slike

- Odaberite mod snimanja, VIDEO mod ili VR mod, za DVD-RW (str. 17).
- Odaberite omjer širine i visine slike, [16:9 WIDE] ili [4:3], za DVD+RW.

### ⚡ Napomene

- Tijekom formatiranja koristite AC adapter da kamkorder ne ostane bez napajanja.
- Tijekom formatiranja ne izlažite kamkorder udarcima ili vibracijama i ne odspajajte AC adapter.
- Na dvostranom disku je formatiranje potrebno izvršiti za svaku stranu zasebno. Svaku stranu možete formatirati s drugom kvalitetom slike i modom.
- U slučaju DVD+RW diska sa slikom SD (standard definition) kvalitete, ne možete promijeniti omjer širine i visine slike naknadno. Formatirajte disk ponovno za promjenu omjera visine i širine (aspect ratio).
- Ne možete formatirati disk koji je zaštićen drugim uređajima. Poništite zaštitu izvornim uređajem, zatim formatirajte disk.

## Formatiranje Memory Sticka Duo

Formatiranje briše sve snimke s Memory Sticka Duo.

---

**1** Uključite kamkorder.

---

**2** Uložite u kamkorder Memory Stick Duo koji želite formatirati.

---

**3** Pritisnite **↑** (HOME).

---

**4** Dodirnite **MANAGE** (MANAGE DISC/MEMORY) → **FORMAT**.

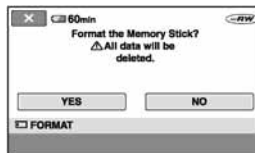

---

**5** Dodirnite **[YES]** → **[YES]**.

---

**6** Kad se pojavi **[Completed.]**, dodirnite **[OK]**.

---

### ⚡ Napomene

- Briše se i fotografije za koje je u drugom uređaju podešena zaštita od slučajnog brisanja.
- Ne pokušavajte izvoditi sljedeće postupke kad je na zaslonu [Executing...].
  - koristiti preklopku POWER ili tipke,
  - vaditi Memory Stick Duo.

# Snimanje dodatnih scena nakon finaliziranja (definaliziranje)



Na finalizirane DVD-RW/ DVD+RW diskove možete snimati dodatne materijale prema sljedećim uputama ako na disku ima dovoljno slobodnog mjesta.

## ⚡ Napomene

- Tijekom ovog postupka koristite AC adapter da kamkorder ne ostane bez napajanja.
- Tijekom postupka ne izlažite kamkorder udarcima ili vibracijama i ne odspajajte AC adapter.
- Briše se izbornik diska izrađen tijekom finaliziranja.
- Na dvostranom disku je potrebno definalizirati svaku stranu zasebno.

---

**1** Spojite AC adapter u priključnicu DC IN na kamkorderu, zatim spojite mrežni kabel u zidnu utičnicu.

---

**2** Pomaknite preklopku POWER za uključenje žaruljice  (videozapisi).

---

**3** Uložite finaliziran disk u kamkorder.

Pojavi se izbornik u kojem trebate potvrditi da želite snimiti dodatne scene.

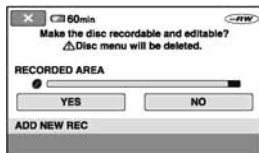

---



**4** Dodirnite [YES] → [YES].

---

**5** Dodirnite  kad se pojavi [Completed.].

---

## Za diskove snimljene sa SD (standard definition) kvalitetom slike

- Kad koristite finalizirani DVD-RW (VR mod), novi materijal možete snimati na disk bez dodatnih koraka.
- Za definaliziranje DVD-RW (VIDEO mod) diska, izvedite  (MANAGE DISC/MEMORY) → [UNFINALIZE] u izborniku HOME.
- Ako ste izradili DVD izbornik tijekom finaliziranja (str. 68) DVR+RW diska, pojavi se dijaloški okvir s upitom želite li snimati dodatne scene kad pomaknete preklopku POWER za uključenje žaruljice  (videozapisi).

## ⚡ Napomena

- DVD-R/DVD+R DL diskove ne možete definalizirati, niti možete na njih dodatno snimati.



# Provjera informacija o disku

---

**1** Uključite kamkorder, zatim pritisnite **↑** (HOME).

---

**2** Dodirnite  (MANAGE DISC/MEMORY) → [DISC INFO].

Ako opcija nije na zaslonu, dodirnite / za promjenu stranice.

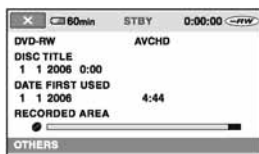

Prikazane su sljedeće informacije.

- Vrsta medija
  - Format snimanja
  - Naslov diska
  - Datum i vrijeme prve uporabe diska
  - Snimljeno područje
- 

## Za isključenje prikaza

Dodirnite .

### Savjet

- Za DVD+RW sa SD (standard definition) kvalitetom slike također je prikazan omjer širine i visine slike.

# Kako koristiti kategoriju (SETTINGS) u izborniku HOME

Možete po želji promijeniti funkcije snimanja i postavke upravljanja.

## Uporaba izbornika HOME

- 1 Uključite računalo, zatim pritisnite  (HOME).

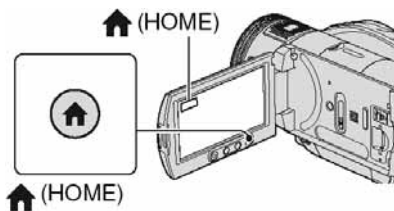



Kategorija  (SETTINGS)

- 2 Dodirnite  (SETTINGS).



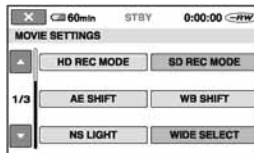

- 3 Dodirnite željenu funkciju.

Ako funkcija nije na zaslonu, dodirnite / za promjenu stranice.



- 4 Dodirnite željenu opciju.

Ako opcija nije na zaslonu, dodirnite / za promjenu stranice.

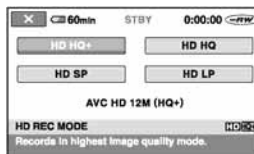

- 5 Promijenite podešenje, zatim dodirnite .

## Lista opcija kategorije (SETTINGS)

### MOVE SETTINGS (str. 78)

Opcija	Stranica
HD REC MODE	78
SD REC MODE	78
AE SHIFT	78
WB SHIFT	78
NS LIGHT	79
WIDE SELECT	79
DIGITAL ZOOM	79
STEADYSHOT	79
EXP.FOCUS	79
GUIDEFAME	80
ZEBRA	80
REMAINING	80
SUB-T DATE	80
RING SETTING	80

### PHOTO SETTINGS (str. 81)

Opcija	Stranica
IMAGE SIZE	81
QUALITY	83
FILE NO.	83
AE SHIFT	78
WB SHIFT	78
NS LIGHT	79
EXP.FOCUS	79
GUIDEFAME	80
ZEBRA	80
FLASH LEVEL	83
REDEYE REDUC	83
RING SETTING	80
IMAGE SIZE	81
RING SETTING	80

### VIEW IMAGE SET (str. 84)

Opcija	Stranica
VOLUME	84
DATA CODE	84

### SOUND/DISP SET (str. 85)

Opcija	Stranica
BEEP	85
LCD BRIGHT	85
LCD BL LEVEL	85
LCD COLOR	85
VF B.LIGHT	85

### OUTPUT SETTINGS (str. 86)

Opcija	Stranica
TV TYPE	86
DISP OUTPUT	86
COMPONENT	86

### CLOCK/ LANG (str. 87)

Opcija	Stranica
CLOCK SET	31
AREA SET	87
SUMMERTIME	87
LANGUAGE SET	87

### GENERAL SET (str. 87)

Opcija	Stranica
DEMO MODE	87
REC LAMP	87
CALIBRATION	132
A.SHUT OFF	88
REMOTE CTRL	88

# MOVIE SETTINGS

(Opcije za snimanje videozapisa)



Dodirnite ① i zatim ②.

Ako opcija nije na zaslonu, dodirnite ▲/▼ za promjenu stranice.

## Kako podesiti

🏠 (Izbornik HOME) → str. 76

☰ (Izbornik OPTION) → str. 88

Tvorničke postavke označene su sa ▶.

## HD REC MODE



Možete odabrati jednu od 4 razine HD (high definition) kvalitete za snimanje videozapisa.

### HD HQ+

Snima u najvišoj kvaliteti.  
(AVC HD 12M (HQ+))

### HD HQ

Snima u visokoj kvaliteti..  
(AVC HD 9M (HQ))

### ▶ HD SP

Snima u standardnoj kvaliteti.  
(AVC HD 7M (SP))

### HD LP

Povećava vrijeme snimanja (Long Play).  
(AVC HD 5M (LP))

### ⚡ Napomena

- Ako snimate u LP modu, detalji u scenama s brzim pokretima će možda ispasti nejasni pri reprodukciji diska.

### 💡 Savjet

- Očekivano vrijeme za svaku od navedenih razina kvalitete pogledajte na str. 15.

## SD REC MODE



Možete odabrati jednu od 3 razine SD (standard definition) kvalitete za snimanje videozapisa.

### SD HQ

Snima u visokoj kvaliteti.  
(SD 9M (HQ))

### ▶ SD SP

Snima u standardnoj kvaliteti.  
(SD 6M (SP))

### SD LP

Povećava vrijeme snimanja (Long Play).  
(SD 3M (LP))

### ⚡ Napomena

- Ako snimate u LP modu, kvaliteta slike može se smanjiti ili će se u scenama s brzim pokretima pojaviti smetnje pri reprodukciji diska.

### 💡 Savjet

- Očekivano vrijeme za svaku od navedenih razina kvalitete pogledajte na str. 15.

## AE SHIFT



Odaberite [ON] za podešavanje ekspozicije tipkama (tamno)/ (svjetlo). Kad se vrijednost za [AE SHIFT] razlikuje od standardne, prikazano je i tekuća vrijednost.

### 💡 Savjeti

- Dodirnite ukoliko je objekt bijele boje ili je pozadinsko osvjjetljenje snažno, ili dodirnite ako je objekt taman ili je osvjjetljenje prigušeno.
- Moguće je podesiti automatsku svjetliju ili tamniju ekspoziciju kad je opcija [EXPOSURE] podešena na [AUTO].
- Ovu funkciju možete također podesiti ručno, kontrolnim kotačićem kamkordera (str. 42).

## WB SHIFT (White Balance Shift)



Odaberite [ON] za podešavanje balansa bijelog tipkama /.

Kad opcija [WB SHIFT] nije podešena na standardnu vrijednost, prikazan je indikator **WS** i podešena vrijednost.

### Savjeti

- Kad je ravnoteža bijele boje podešena na nižu vrijednost, slike imaju plavkasti ton, dok viša vrijednost rezultira crvenkastim tonovima.
- Ovu funkciju možete također podesiti ručno uporabom kontrolnog kotačića kamkordera (str. 42).

## NS LIGHT (NightShot Light)

Kad snimate uz uporabu funkcija NightShot (str. 41) ili [SUPER NS] (str. 93), možete snimiti jasnije slike ako [NS LIGHT], koji emitira (nevidljive) infracrvene zrake, podesite na [ON] (tvorničko podešenje).

### Napomene

- Ne prekrivajte infracrveni emiter prstima ili drugim predmetima (str. 41).
- Uklonite konverzijsku leću (opcija).
- Maksimalna udaljenost od objekta pri snimanju s uporabom funkcije [NS LIGHT] iznosi otprilike 3 m.

## WIDE SELECT

Pri snimanju sa SD (standard definition) kvalitetom slike, možete odabrati omjer širine i visine slike koji odgovara TV zaslonu na kojem će slika biti prikazana. Također pogledajte upute za uporabu vašeg TV prijemnika.

### ▶ 16:9 WIDE

Snima sliku za reprodukciju na TV prijemniku sa zaslonom omjera 16:9.

### 4:3

Snima sliku za reprodukciju na TV prijemniku sa zaslonom omjera 4:3.

### Napomene

- Podesite [TV TYPE] prema vrsti TV prijemnika spojenog za reprodukciju (str. 86).
- Omjer širine i visine slike nije moguće mijenjati na DVD+RW disku naknadno.

## DIGITAL ZOOM

Možete odabrati maksimalnu razinu zuma ukoliko želite primijeniti faktor zuma veći od 10× (standardno podešenje) pri snimanju. Tijekom snimanja na disk imajte na umu da se kvaliteta slike smanjuje kad koristite digitalni zum.

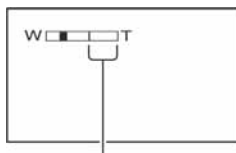

Desna strana skale pokazuje područje digitalnog zumiranja. Područje zumiranja se pojavi kad odaberete razinu zuma.

### ▶ OFF

Zum do 10 × se izvodi optički.

### 20 ×

Zum do 10 × se izvodi optički, a do 20 × digitalno.

### 80 ×

Zum do 10 × se izvodi optički, a do 80 × digitalno.

## STEADYSHOT

Ova funkcija je korisna kad želite ublažiti vibracije kamkordera (standardno podešenje je [ON]). Opciju [STEADYSHOT] podesite na [OFF] () kad koristite stativ ili konverzijsku leću (opcija).

## EXP.FOCUS (Expanded focus)



Odaberite [ON] kako bi se slika na LCD zaslonu povećala oko dva puta kod ručnog izoštravanja (str. 90). Slika se vrati na izvornu veličinu automatski kad završi izoštravanje. Dodirnite [OFF] za isključenje ove funkcije.

Nastavlja se ➔

## MOVIE SETTINGS (nastavak)

### Napomene

- Ovu funkciju ne možete aktivirati tijekom snimanja.
- Ova funkcija se isključuje koriste li zum.

## GUIDEFAME

Podesite li [GUIDEFAME] na [ON], možete vidjeti okvir za provjeru da li je objekt horizontalan ili vertikaln. Okvir se ne snima. Pritisnite DISP/BATT INFO da okvir nestane.

### Savjet

- Usmjeravanje objekta prema končanici okvira omogućuje skladniju kompoziciju.

## ZEBRA

Na dijelu zaslona gdje svjetlina odgovara podešenoj razini pojavljuju se dijagonalne linije, što je korisno pomagalo za prilagoda- vanje svjetline. Kad mijenjate tvorničku postavku, prikazano je . Uzorak zebre se neće snimiti.

### ► OFF

Uzorak zebre nije prikazan.

### 70

Uzorak zebre se pojavljuje na zaslonu svjetline od otprilike 70 IRE.

### 100

Uzorak zebre se pojavljuje na zaslonu svjetline od otprilike 100 IRE ili više.

### Napomena

- Dijelovi zaslona gdje svjetlina prelazi 100 IRE mogu se previše osvijetliti.



### Savjet

- IRE predstavlja svjetlinu zaslona.

## REMAINING

### ► AUTO

Prikazuje otprilike 8 sekundi indikator preostalog vremena diska u sljedećim situacijama:

- Kad provjeravate preostali kapacitet diska s preklopkom POWER podešenom na  (videozapisi).
- Kad pritisnete DISP/BATT INFO za uključenje indikatora dok je prekloпка POWER podešena na  (videozapisi).
- Kad odaberete funkciju snimanja videozapisa u izborniku HOME.

### ON

Indikator preostalog kapaciteta diska će uvijek biti vidljiv.

### Napomena

- Kad za snimanje videozapisa preostane manje od 5 minuta vremena, indikator ostane na zaslonu.

## SUB-T DATE

Podesite na [ON] (standardno podešenje) za prikaz datuma i vremena snimanja pri reprodukciji diska na DVD uređaju s funkcijom prikaza titla. Pogledajte također upute za uporabu DVD uređaja.

### Napomena

- Diskovi snimljeni sa slikom HD (high definition) kvalitete mogu se reproducirati samo u uređajima koji podržavaju AVCHD format (str. 70).

## RING SETTING

Kontrolnom kotačiću kamkordera možete pridijeliti opciju koju želite podešavati ručno uporabom tog kotačića.

### ► FOCUS

Pridjeljuje funkciju [FOCUS] (str. 90) kontrolnom kotačiću kamkordera.

### EXPOSURE

Pridjeljuje funkciju [EXPOSURE] (str. 91) kontrolnom kotačiću kamkordera.



## AE SHIFT

Pridjeljuje funkciju [AE SHIFT] (str. 78) kontrolnom kotačiću kamkordera.

## WB SHIFT

Pridjeljuje funkciju [WB SHIFT] (str. 78) kontrolnom kotačiću kamkordera.

### 💡 Savjet

- Ova podešavanja možete također izvesti tako da zadržite pritisnutom tipku MANUAL.
- Pogledajte str. 42 za detalje o kontrolnom kotačiću kamkordera.
- Podesite li [EXPOSURE] nakon ručnog podešavanja funkcije [AE SHIFT], [EXPOSURE] će poništiti podešenje za [AE SHIFT].

# PHOTO SETTINGS

(Opcije za snimanje fotografija)



Dodirnite ① i zatim ②.

Ako opcija nije na zaslону, dodirnite ▲/▼ za promjenu stranice.

## Kako podesiti

🏠 (Izbornik HOME) → str. 76

⚙️ (Izbornik OPTION) → str. 88

Tvorničke postavke označene su sa ►.



### ► 4.0M (4.0M)

Odaberite za jasno snimanje fotografije.

### 📺 3.0M (3.0M)

Odaberite za jasno snimanje fotografije formata 16: (wide).

### 1.9M (1.9M)

Odaberite za jasno snimanje većeg broja fotografija relativno dobre kvalitete.

### VGA (0.3M) (VGA)

Odaberite za snimanje maksimalnog broja fotografija.

### ⚡ Napomena

- [IMAGE SIZE] je moguće podesiti samo tijekom pripravnog stanja snimanja.

Nastavlja se →

## PHOTO SETTINGS (nastavak)

### Kapacitet Memory Sticka Duo (MB) i broj slika koje možete snimiti

Kad je prekloпка POWER podešena na  (fotografije)



	4.0M 2304 × 1728 [4.0M]	3.0M 2304 × 1296 [3.0M]	1.9M 1600 × 1200 [1.9M]	VGA 640 × 480 [VGA]
16MB	7 18	10 24	16 37	96 240
32MB	15 37	20 48	32 75	190 485
64MB	31 75	41 98	65 150	390 980
128MB	63 150	83 195	130 300	780 1970
256 MB	110 270	150 355	235 540	1400 3550
512 MB	230 550	305 720	480 1100	2850 7200
1 GB	475 1100	620 1450	980 2250	5900 14500
2 GB	970 2300	1250 3000	2000 4650	12000 30000

Kad je prekloпка POWER podešena na  (videozapisi)\*

	2.3M 2016 × 1134 [2.3M]	1.7M 1512 × 1134 [1.7M]
16MB	13 32	17 40
32MB	27 65	36 85
64MB	54 130	72 170
128MB	105 260	145 340
256MB	195 470	260 590
512MB	400 960	530 1200

	2.3M 2016 × 1134 [2.3M]	1.7M 1512 × 1134 [1.7M]
1GB	820 1950	1050 2450
2GB	1650 4000	1800 4300

\* Opcija  IMAGE SIZE] je podešena na sljedeće vrijednosti ovisno o kvaliteti slike odabranoj za snimanje:

-  2.3M] s HD (high definition) kvalitetom slike,
-  2.3M] u formatu 16:9 sa SD (standard definition) kvalitetom slike,
- [1.7] u formatu 4:3 sa SD (standard definition) kvalitetom slike.

### Napomene

- Sve vrijednosti se odnose na sljedeća podešenja:  
Gornji broj u tablici: odabrana je kvaliteta slike [FINE].  
Donji broj u tablici: odabrana je kvaliteta slike [STANDARD].
- Kad koristite Memory Stick Duo tvrtke Sony Corporation, broj snimljenih slika ovisit će o uvjetima snimanja.

### Približna veličina slike (kB)

#### Omjer širine i visine slike 4:3

4.0M	1.9M	1.7M	VGA
1980	960	860	150
830	420	370	60

#### Omjer širine i visine slike 16:9

3.0M	2.3M
1500	1150
640	480

- Svi brojevi su izmjereni u sljedećim uvjetima:  
Gornji broj: Za kvalitetu slike je odabrano [FINE].  
Donji broj: Za kvalitetu slike je odabrana opcija [STANDARD].

## QUALITY



### ► FINE (FINE)

Odaberite za snimanje fotografija bolje kvalitete.

### STANDARD (STD)

Odaberite za snimanje fotografija standardne kvalitete.

## FILE NO.



### ► SERIES

Redom pridjeljuje brojeve datotekama čak i nakon izmjene diska ili Memory Sticka Duo.

### RESET

Odaberite za resetiranje broja datoteke na 0001 nakon svake izmjene diska ili Memory Sticka Duo.

## AE SHIFT



Pogledajte str. 78.

## WB SHIFT (White Balance Shift)



Pogledajte str. 78.

## NS LIGHT (NightShot Light)



Pogledajte str. 79.

## EXP.FOCUS



Pogledajte str. 79.

## GUIDEFAME



Pogledajte str. 80.

## ZEBRA



Pogledajte str. 80.

## FLASH LEVEL



Funkciju možete podesiti kad koristite ugrađenu bljeskalicu, ili vanjsku bljeskalicu (opcija) koja je kompatibilna s kamkorderom.

### HIGH (⚡ +)

Odaberite za jači intenzitet bljeskalice.

### ► NORMAL (⚡)

### LOW (⚡ -)

Odaberite za slabiji intenzitet bljeskalice.

## REDEYE REDUC



Funkciju možete podesiti kad koristite ugrađenu bljeskalicu, ili vanjsku bljeskalicu (opcija) koja je kompatibilna s kamkorderom. Možete spriječiti efekt crvenih očiju tako što će se bljeskalica aktivirati prije snimanja. Podesite [REDEYE REDUC] na [ON], zatim pritisnite ⚡ (bljeskalica) (str. 40) više puta za odabir podešenja.

👁️ (automatsko smanjenje efekta): Prije automatskog aktiviranja bljeskalice kad u prostoru nema dovoljno svjetla aktivira se predbljesak.



👁️ ⚡ (aktivno smanjenje efekta): Bljeskalica i predbljesak za smanjenje efekta crvenih očiju se aktiviraju uvijek.



🚫 (isključena bljeskalica): Snima se bez bljeskalice.

- Funkcijom REDEYE REDUC ponekad se neće postići željeni učinak, što ovisi o individualnim razlikama i drugim uvjetima.

## RING SETTING



Pogledajte str. 80.

# VIEW IMAGES SET

(Opcije za podešavanje glasnoće i prikaza)



Dodirnite ① i zatim ②.

Ako opcija nije na zaslonu, dodirnite ▲/▼ za promjenu stranice.

## Kako podesiti

🏠 (Izbornik HOME) → str. 76

☰ (Izbornik OPTION) → str. 88

Tvorničke postavke označene su sa ►.

## VOLUME



Za podešavanje glasnoće dodirnite tipkama  (str. 45).

## DATA CODE



Prikaz informacija koje se automatski pohranjuju tijekom snimanja (data code).

### ► OFF

Za isključenje prikaza podataka o snimanju.

### DATE/TIME

Prikaz datuma i vremena snimaka.

### CAMERA DATA

Odaberite za prikaz podataka o podešenju kamkordera.

### DATE/TIME

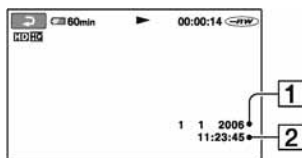

① Datum

② Vrijeme

## CAMERA DATA

Videozapis

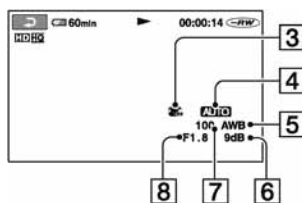

Fotografija

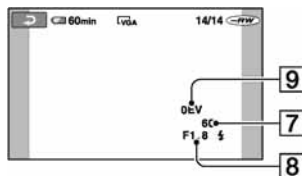

③ Funkcija SteadyShot isključena

④ Svjetlina

⑤ Ravnoteža bijele boje

⑥ Glasnoća

⑦ Brzina zatvarača

⑧ Otvor blende

⑨ Vrijednost ekspozicije

## 💡 Savjeti

- Za fotografiju snimljenu uporabom bljeskalice trepće ⚡.
- Ako spojite kamkorder na TV prijemnik, na zaslonu TV prijemnika su prikazane informacije o snimanju.
- Kod pritiska tipke DATA CODE na daljinskom upravljaču sljedeći indikatori izmjenjuju se navedenim redom: [DATE/TIME] → [CAMERA DATA] → [OFF] (bez oznake).
- Ovisno o stanju diska, pojavi se oznaka [--:--:--].

# SOUND/DISP SET

(Opcije za podešavanje zvučnog signala i prikaza)



Dodirnite ① i zatim ②.

Ako opcija nije na zaslonu, dodirnite ▲/▼ za promjenu stranice.

## Kako podesiti

⬆️ (Izbornik HOME) → str. 76

⊞ (Izbornik OPTION) → str. 88

Tvorničke postavke označene su sa ▶.

### BEEP

#### ▶ ON

Melodija se oglašava kad pokrenete/  
prekinete snimanje ili dodirujete zaslon.

#### OFF

Isključenje melodije.

### LCD BRIGHT

Možete podesiti svjetlinu LCD zaslona.

① Svjetlinu podesite tipkama /.

② Dodirnite .

#### 💡 Savjet

- Ovo podešavanje nikako ne utječe na snimljenu sliku.

### LCD BL LEVEL

Moguće je podesiti svjetlinu LCD zaslona.

#### ▶ NORMAL

Standardna svjetlina.

#### BRIGHT

Odaberite za svjetliji LCD zaslon.

#### ⚡ Napomene

- Kad kamkorder spojite na mrežni napon putem AC adaptera, automatski se bira [BRIGHT].
- Kad odaberete [BRIGHT], vijek trajanja baterije se smanji tijekom snimanja.
- Otvorite li LCD zaslon za 180 stupnjeva prema van i prislonite ga uz kućište, automatski je odabrano podešenje [NORMAL].

#### 💡 Savjet

- Ovo podešavanje nikako ne utječe na snimljenu sliku.

### LCD COLOR

Dodirnite / za podešavanje boje na LCD zaslonu.



Slabiji intenzitet

Jači intenzitet

#### 💡 Savjet

- Ovo podešavanje nikako ne utječe na snimljenu sliku.

### VF B.LIGHT

Moguće je podesiti svjetlinu tražila.

#### ▶ NORMAL

Standardna svjetlina.

#### BRIGHT

Odaberite za svjetlije tražilo.

#### ⚡ Napomene

- Kad kamkorder spojite na mrežni napon putem AC adaptera, automatski se bira [BRIGHT].
- Kad odaberete [BRIGHT], vijek trajanja baterije se smanji tijekom snimanja.

#### 💡 Savjet

- Ovo podešavanje nikako ne utječe na snimljenu sliku.

# OUTPUT SETTINGS

(Opcije za spajanje drugih uređaja)

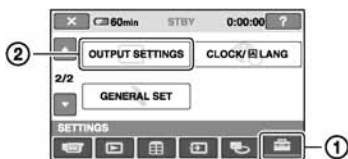

Dodirnite ① i zatim ②.

Ako opcija nije na zaslonu, dodirnite ▲/▼ za promjenu stranice.

## Kako podesiti

⬆️ (Izbornik HOME) → str. 76

⊞ (Izbornik OPTION) → str. 88

Tvorničke postavke označene su sa ▶.

## TV TYPE

Potrebno je odabrati omjer širine i visine slike u skladu sa spojenim TV prijemnikom. Snimke će se reproducirati kao na sljedećim ilustracijama.

### ▶ 16:9

Odaberite za gledanje zapisa na 16:9 *wide* TV prijemniku.

Snimke sa 16:9 slikom Snimke sa 4:3 slikom



### 4:3

Odaberite za gledanje zapisa na 4:3 standardnom TV prijemniku.

Snimke sa 16:9 slikom Snimke sa 4:3 slikom



## ⚠️ Napomena

- Slika koja se snima u HD (high definition) kvaliteti ima 16:9 omjer širine i visine slike.

## DISP OUTPUT



### ▶ LCD PANEL

Odaberite za prikaz informacija poput vremenske oznake na LCD zaslonu i u tražilu.

### V-OUT/PANEL

Prikazuje informacije poput vremenske oznake na TV zaslonu, LCD zaslonu i u tražilu.

## COMPONENT



Odaberite [COMPONENT] kad kamkorder spajate na TV prijemnik putem komponentne ulazne priključnice.

### 576i

Odaberite ako ste spojili kamkorder na TV prijemnik s komponentnim ulazom.

### ▶ 1080i/576i

Odaberite ako ste spojili kamkorder na TV prijemnik s komponentnim ulazom putem kojeg je moguće prenositi 1080i signal.

# CLOCK/**A**LANG

(Opcije za podešavanje sata i jezika)



Dodirnite ① i zatim ②.

Ako opcija nije na zaslonu, dodirnite ▲/▼ za promjenu stranice.

## Kako podesiti

🏠 (Izbornik HOME) → str. 76

⚙️ (Izbornik OPTION) → str. 88

### CLOCK SET

Pogledajte str. 31.

### AREA SET

Možete podesiti vremensku razliku bez zaustavljanja sata.

Podesite lokalno područje tipkama ▲/▼ kad kamkorder koristite u drugoj vremenskoj zoni.

Za vremensku zonu pogledajte str. 124.

### SUMMERTIME

Možete promijeniti podešenje bez zaustavljanja sata.

Podesite na [ON] za pomak vremena jedan sat unaprijed.

### **A**LANGUAGE SET

Moguće je odabrati jezik izbornika na zaslonu.

#### 💡 Savjet

- Kamkorder nudi opciju [ENG[SIMP]] (pojednostavljeni engleski) ukoliko ne možete pronaći svoj materinji jezik.

# GENERAL SET

(Ostale opcije za podešavanje)



Dodirnite ① i zatim ②.

Ako opcija nije na zaslonu, dodirnite ▲/▼ za promjenu stranice.

## Kako podesiti



🏠 (Izbornik HOME) → str. 76

⚙️ (Izbornik OPTION) → str. 88

Tvorničke postavke označene su sa ►.

### DEMO MODE

Tvornička postavka je [ON] i omogućuje vam demo prikaz u trajanju oko 10 minuta nakon podešavanja preklopkе POWER na  (videozapisi).

- Prikaz mogućnosti se prekida u dolje navedenim slučajevima:
  - Kad tijekom prikaza mogućnosti dodirnete zaslon. (Prikaz mogućnosti se pokreće ponovo za približno deset minuta.)
  - Kad pomaknete preklopkу OPEN na pokrovu diska.
  - Kad izvadite ili umetnete Memory Stick Duo.
  - Kad podesite preklopkу POWER na  (fotografije).
  - Kad pritisnete  (HOME)/ (VIEW IMAGES).

### REC LAMP (Recording lamp)

Signalna žaruljica snimanja neće se uključiti tijekom snimanja kad je ova opcija podešena na [OFF]. (Opcija je tvorničkim podešenjem uključena, tj. [ON].)

### CALIBRATION

Pogledajte str. 132.

**Nastavlja se →**

### A. SHUT OFF (Auto shut off)

#### ► 5 min

Protekle li približno pet minuta bez pokretanja neke od funkcija, kamkorder se automatski isključuje.

#### NEVER

Odaberite za isključenje funkcije automatskog isključenja.

- Kad spojite kamkorder na mrežno napajanje, opcija [A.SHUT OFF] se automatski podesi na [NEVER].

### REMOTE CTRL (Remote control)

Opcija je tvorničkim podešenjem uključena ([ON]) kako biste mogli koristiti daljinski upravljač (str. 142).

- Podesite opciju na [OFF] kako biste spriječili kamkorder da reagira na naredbe poslane daljinskim upravljačem druge opreme.

## Aktiviranje funkcija uporabom izbornika OPTION

Izbornik OPTION pojavljuje se baš kao *pop-up* prozor koji se pojavljuje kod desnog klika miša na računalu. Prikazuju se različite funkcije, ovisno o trenutnom statusu kamkordera.

### Uporaba izbornika OPTION

#### Napomene

- Kartice i opcije koje se pojavljuju na zaslonu ovisno o statusu snimanja/reprodukcije na kamkorderu u tom trenutku.
- Neke opcije su prikazane bez kartice.

## 1 Kad koristite kamkorder, dodirnite (OPTION) na zaslonu.

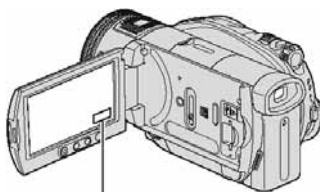

 (OPTION)



Kartica

## 2 Dodirnite željenu opciju.

Ako ne možete pronaći željenu opciju, dodirnite drugu karticu kako biste promijenili stranicu.





---

### 3 Promijenite podešenje, zatim dodirnite .







---

#### Kad željena opcija nije prikazana na zaslonu

Dodirnite drugu karticu. Ako nigdje ne možete pronaći tu opciju, to je stoga što funkcija nije primjenjiva u toj situaciji.

## Opcije snimanja u izborniku OPTION

Za podešavanje pogledajte str. 88.

Opcija	 *	Stranica
<b>Kartica </b>		
FOCUS	-	90
SPOT FOCUS	-	90
EXP.FOCUS	○	79
TELE MACRO	-	90
EXPOSURE	-	91
SPOT METER	-	91
AE SHIFT	○	78
PROGRAM AE	-	91
WHITE BAL.	-	92
WB SHIFT	○	78
COLOR SLOW S	-	92
SUPER NS	-	93
<b>Kartica </b>		
FADER	-	93
D.EFFECT	-	93
PICT.EFFECT	-	94
<b>Kartica </b>		
HD REC MODE	○	78
SD REC MODE	○	78
MICREF LEVEL	-	94
GUIDEFAME	○	80
ZEBRA	○	80
FLASH LEVEL	○	83
REDEYE REDUC	○	83
 IMAGE SIZE	○	81
 QUALITY	○	83
SELF-TIMER	-	94
TIMING	-	42

\* Opcije koje su također dostupne u izborniku HOME.

Nastavlja se →

## Opcije snimanja u izborniku OPTION (nastavak)

U nastavku su opisane opcije koje možete podesiti samo u izborniku OPTION.

### Kako podesiti

🏠 (Izbornik HOME) → str. 76

⚙️ (Izbornik OPTION) → str. 88







Tvorničke postavke označene su sa ►.

## FOCUS



Sliku je moguće izoštriti ručno u skladu s uvjetima snimanja. Koristite ovu funkciju kad želite izoštriti određeni objekt.



- ① Dodirnite [MANUAL].  
Pojavi se oznaka .
- ② Dodirnite  (izoštravanje bliskih objekata)/ (izoštravanje udaljenih objekata) za postizanje oštrijeg fokusa.  
Oznaka  se pojavljuje kad ne možete više izoštriti objekt u blizini, a oznaka  kad ne možete više izoštriti objekt u daljini.
- ③ Dodirnite .

Za automatsko izoštravanje dodirnite [AUTO] →  u koraku ①.

- Za lakše izoštravanje objekta pomaknite preklopku zuma prema T (telefoto) dok ne izoštrite, i zatim prema W (široki kut) za podešavanje zuma za snimanje. Želite li objekt snimiti izbliza, pomaknite preklopku zuma prema W (široki kut), zatim izoštrite sliku.
- Minimalna potrebna udaljenost između kamkordera i objekta uz izoštrenu sliku je oko 1 cm za širokokutno i oko 80 cm za telefoto snimanje.
- Podešenje se vrati na [AUTO] kad je preklopka POWER podešena na OFF (CHG) duže od 12 sati.
- Izoštravati možete i ručno, koristeći kontrolni kotačić kamkordera (str. 42).

## SPOT FOCUS



Moguće je odabrati i izoštriti točku izvan središta kadra.

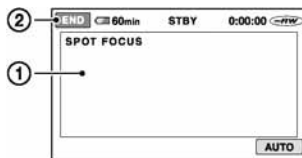

- ① Dodirnite točku koju želite izoštriti.  
Pojavi se oznaka .
- ② Dodirnite [END].

Za automatsko izoštravanje dodirnite [AUTO] → [END] u koraku ①.

- Ako podesite [SPOT FOCUS], opcija [FOCUS] se automatski podesi na [MANUAL].
- Podešenje se vrati na [AUTO] kad je preklopka POWER podešena na OFF (CHG) duže od 12 sati.

## TELE MACRO



Ova funkcija je korisna za snimanje malih objekata, primjerice cvijeća ili insekata. Pozadina je nejasna, dok je objekt jasniji. Kad opciju [TELE MACRO] podesite na [ON] ()**T**), zum (str. 39) se automatski pomiče u gornji dio strane T (telefoto) te omogućuje snimanje objekata izbliza, do oko 37 cm.



Za isključenje dodirnite [OFF] ili zum na strani W (široki kut).

- Kad snimate udaljeni objekt, možda će ga biti teže izoštriti i za to će trebati neko vrijeme.
- Izoštrite sliku ([FOCUS], str. 90) ručno kad ne možete automatski.

## EXPOSURE



Moguće je ručno podesiti ekspoziciju za postizanje najravnomjernije svjetline objekta. Primjerice, prilikom snimanja u zatvorenom prostoru za sunčanog dana, možete izbjeći pojavu sjena iza osoba koje stoje pokraj prozora ručnim podešavanjem ekspozicije u skladu sa zidom prostorije.

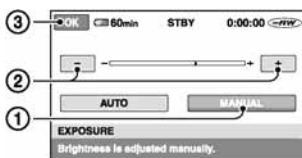

- 1 Dodirnite [MANUAL].  
Pojavljuje se
- 2 Podesite ekspoziciju dodirnom na / .
- 3 Dodirnite [OK].

Za povratak na automatsko podešavanje ekspozicije dodirnite [AUTO] → u koraku 1.

- Podešenje se vrati na [AUTO] kad je prekloпка POWER podešena na OFF (CHG) duže od 12 sati.
- Ekspoziciju možete također podešavati ručno, koristeći kontrolni kotačić kamkordera (str. 42).

## SPOT METER



Možete podesiti i zadržati ekspoziciju za objekt tako da se snimi s odgovarajućom svjetlinom čak i kad je zamjetan snažan kontrast u odnosu na pozadinu (poput objekata na pozornici).

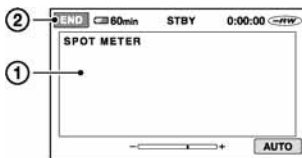

- 1 Dodirnite točku na kojoj želite fiksirati i podesiti ekspoziciju na zaslonu.  
Pojavljuje se
- 2 Dodirnite [END].

Za povratak na automatsko podešavanje ekspozicije dodirnite [AUTO] → [END] u koraku 1.

- Ako podesite [SPOT METER], opcija [EXPOSURE] se automatski podesi na [MANUAL].
- Podešenje se vrati na [AUTO] kad je prekloпка POWER podešena na OFF (CHG) duže od 12 sati.

## PROGRAM AE



Uporabom funkcije [PROGRAM AE] možete učinkovito snimati u različitim situacijama.

### ► AUTO

Odaberite za automatsko snimanje kad ne koristite funkciju [PROGRAM AE].

### SPOTLIGHT\* (pod reflektorom) (👤)



Za objekte koji se nalaze pod reflektorom. Ova funkcija sprečava učinak upadljive bjeline lica.

### PORTRAIT (mekani portreti) (👤)



Stvara mekanu pozadinu za objekte poput ljudi ili cvijeća, istodobno ih ističući.

### BEACH&SKI\* (morska obala i skijanje) (🏖️)



Odaberite kako biste spriječili da ljudska lica izgledaju tamna kad su obasjana jakim ili reflektirajućom svjetlošću, primjerice, na morskoj obali ljeti ili na skijanju zimi.

### SUNSET&MOON (zalazak sunca i mjeseca)\*\* (🌅)



Nastavlja se →

## Opcije snimanja u izborniku OPTION (nastavak)

Za postizanje atmosfere pri snimanju objekata u tamnoj okolini, primjerice pri zalasku sunca ili vatrometu te općenito pri noćnom snimanju.

### LANDSCAPE\*\* (krajolik) (▲)



Za jasno snimanje udaljenih objekata. Ova funkcija sprečava fokusiranje na staklo ili metalnu površinu između kamkordera ili objekta.

- Opcije s jednom zvjezdicom (\*) se mogu podesiti za izoštravanje objekata na maloj udaljenosti. Opcije s dvije zvjezdice (\*\*) se mogu podešavati za izoštravanje udaljenih objekata.
- Podešenje se vrati na [AUTO] kad je prekloпка POWER podešena na OFF (CHG) duže od 12 sati.

## WHITE BAL. (ravnoteža bijele boje)



Moguće je podesiti tonove boja u skladu sa svjetlinom okoliša.

### ► AUTO

Odaberite ako želite snimati s automatski podešenom ravnotežom bijele boje.

### OUTDOOR (☀)

Ravnoteža bijele boje se podešava na odgovarajuću vrijednost za snimanje:

- na otvorenom,
- noću, za neonske znakove i vatromete,
- izlaska ili zalaska sunca,
- pod fluorescentnim svjetlom.

### INDOOR (🏠)

Ravnoteža bijele boje se podešava na odgovarajuću vrijednost za snimanje:

- u zatvorenim prostorima,
- na zabavama ili u studijima gdje se svjetlosni uvjeti brzo mijenjaju,
- ispod videosvjeta u studiju, ili ispod natrijeve svjetiljke ili klasične rasvjete.

### ONE PUSH (👉)

Odaberite kad želite da bijela boja bude u skladu sa svjetlom okoliša.

- ① Dotaknite [ONE PUSH].
- ② Kadrirajte objekt poput komada papira tako da ispuni kadar pod istim osvjetljenjem kakvo ćete koristiti za stvarno snimanje.
- ③ Dodirnite [👉].
  - Oznaka 📷 ubrzano trepće. Kad podešenje bijele boje bude podešeno i pohranjeno u memoriju, indikator prestaje treptati.
  - Nemojte tresti kamkorder dok oznaka 📷 ubrzano trepće.
  - Kad oznaka 📷 polagano trepće, ne možete podesiti ravnotežu bijele boje.
  - Ako oznaka 📷 trepće nakon dodira tipke [OK], podesite opciju [WHITE BAL.] na [AUTO].

- Kad izvadite bateriju radi zamjene, ili kad prenesete kamkorder iz zatvorenog prostora na otvoreno ili obrnuto dok je odabrana opcija [AUTO], usmjerite kamkorder na obližnji bijeli objekt oko 10 s za postizanje boljeg balansa boje.
- Ponovite postupak [ONE PUSH] ako promijenite postavku [PROGRAM AE] ili unesete kamkorder iz zatvorenog u otvoreni prostor ili obrnuto tijekom postupka [ONE PUSH].
- Podesite [WHITE BAL.] na [AUTO] ili podesite boju u [ONE PUSH] kad snimate pod bijelim ili hladnim bijelim fluorescentnim svjetlom.
- Podešenje se vrati na [AUTO] kad je prekloпка POWER podešena na OFF (CHG) duže od 12 sati.

## COLOR SLOW S (Color Slow Shutter)



Kad podesite [COLOR SLOW S] na [ON], možete snimati slike sa svjetlijom bojom čak i na tamnim mjestima.

Na zaslonu se pojavljuje [📷].

Za isključenje funkcije [COLOR SLOW S] dodirnite [OFF].

- Ako je automatsko izoštravanje otežano, ručno izoštrite sliku ([FOCUS], str. 90).

- Brzina zatvarača kamkordera se mijenja, ovisno o svjetlini. U toj fazi pokretni dijelovi slike mogu se doimati usporeno.

## SUPER NS (Super NightShot)



Slika će se snimati s osjetljivošću do 16 puta većom od NightShot na tamnim mjestima. Podesite [SUPER NS] na [ON] dok je prekloпка NIGHTSHOT također podešana na ON (str. 41).

Na zaslonu trepće **S**.

Za isključenje ove funkcije podesite [SUPER NS] na [OFF].

- Nemojte koristiti NightShot i [SUPER NS] na svijetlim mjestima jer tako možete izazvati kvar.
- Ne prekrivajte infracrveni emiter prstima ili drugim predmetima (str. 41).
- Uklonite konverzijsku leću (opcija).
- Kad je automatsko izoštravanje otežano, sliku izoštrite ručno ([FOCUS], str. 90).
- Brzina zatvarača kamkordera mijenja se ovisno o svjetlini. U tom trenutku može se usporiti kretanje slike.

## FADER



Trenutno snimljenim slikama možete dodati sljedeće efekte:

- ① Odaberite željeni efekt tijekom pripravnog stanja (odtamnjenje) ili snimanja (zatamnjenje) i dodirnite **[OK]**.
- ② Pritisnite START/STOP. Indikator zatamnjena/odtamnjena prestane treptati i nestaje kad završi postupak.

Za poništenje postupka u koraku ① dodirnite **[OFF]**.

Podešenje će se poništiti kod ponovnog pritiska tipke START/STOP.



## WHITE FADER



## BLACK FADER

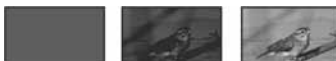

## D. EFFECT (digitalni efekt)

Možete dodati digitalni efekt snimkama. Pojavi se **[D+]**.

- ① Dodirnite željeni efekt.
- ② Kad odaberete [LUMI. KEY], podesite efekt dodirrom tipaka **[−]/[+]** i dodirnite **[OK]**. Slika vidljiva na zaslonu kad dodirnete **[OK]** pohranjuje se kao fotografija.
- ③ Dodirnite **[OK]**. Pojavi se oznaka **[D+]**.

Za isključenje [D. EFFECT] (digitalnog efekta) odaberite [OFF] u koraku ①.

## LUMI. KEY (luminance key)

Svjetliji dio prethodno snimljene fotografije, poput pozadine iza osobe, zamjenjuje se videozapisom.



## OLD MOVIE

Videozapisi izgledaju kao stari filmovi. Slika se snima sa 16:9 (wide) omjerom širine i visine.

- Kad je odabrana opcija [OLD MOVIE], nije moguće promijeniti omjer širine i visine slike videozapisa.

Nastavlja se →

## Opcije snimanja u izborniku OPTION (nastavak)

### PICT. EFFECT (efekt slike)

Slici je moguće dodati posebne efekte tijekom snimanja. Pojavi se simbol .

#### ► OFF

Odaberite ako ne želite koristiti efekte.

#### SEPIA

Slika je smeđe tonirana.

#### B&W

Slika je crno-bijela.

#### PASTEL\*



Slika izgleda kao blijedi pastelni crtež.

### MICREF LEVEL

Možete odabrati razinu mikrofona za snimanje zvuka.

Odaberite [LOW] kad želite snimati žestok i snažan zvuk u koncertnoj dvorani, itd.

#### ► NORMAL

Snima različite zvukove iz okoline, konvertirajući ih u zvuk jednake razine glasnoće.

#### LOW (↓)

Vjerno snima zvukove u prostoru. Ovo podešenje nije prikladno za snimanje razgovora.

- Podešenje se vrati na [NORMAL] kad je prekloпка POWER podešena na OFF (CHG) duže od 12 sati.

### SELF-TIMER

Timer počne snimanje fotografije s odgodom od oko 10 sekundi.







Pritisnite PHOTO kad je opcija [SELF-TIMER] podešena na [ON] te je prikazan indikator .

Za poništenje odbrojanja dodirnite [RESET]. Za isključenje *self-timera* odaberite [OFF].

- *Timer* također možete koristiti s tipkom PHOTO na daljinskom upravljaču (str. 142).

# Opcije reprodukcije u izborniku OPTION

Za podešavanje pogledajte str. 88.

Opcija	 *	Stranica
<b>Kartica </b>		
DELETE	<input type="radio"/>	54
DELETE ALL	<input type="radio"/>	55
<b>Kartica </b>		
DIVIDE	<input type="radio"/>	56
ERASE	<input type="radio"/>	58
ERASE ALL	<input type="radio"/>	59
MOVE	<input type="radio"/>	59
<b>-- (Kartica ovisi o situaciji)</b>		
 ADD	<input type="radio"/>	58
 ADD ALL	<input type="radio"/>	58
PRINT	<input type="radio"/>	63
SLIDE SHOW	-	47
VOLUME	<input type="radio"/>	84
DATA CODE	<input type="radio"/>	84
SLIDE SHOW SET	-	47
 ADD	<input type="radio"/>	57
 ADD ALL	<input type="radio"/>	58
<b>-- (Bez kartice)</b>		
COPIES	-	64
DATE/TIME	-	64
SIZE	-	64
DISC MENU (DVD MENU za SD (standard definition) kvalitetu slike)	<input type="radio"/>	69

\* Opcije koje su također dostupne u izborniku HOME.

# Mogućnosti sustava Windows

Kad instalirate softver Picture Motion Browser s isporučenog CD-ROM-a na Windows računalo, možete spojiti kamkorder na računalo i koristiti sljedeće značajke.

## Savjet

- Za uporabu Macintosh računala pogledajte str. 101.

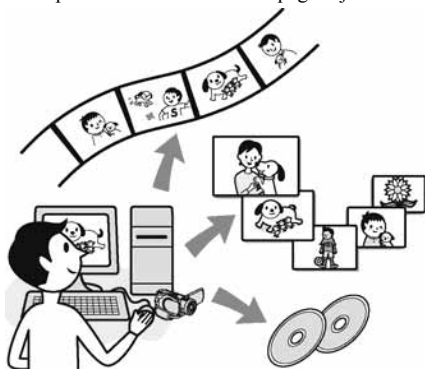

## Glavne funkcije

### ■ Reprodukcija diska u AVCHD formatu → Player za AVCHD

Videozapise snimljene kamkorderom na disk u AVCHD formatu možete reproducirati tako da disk uložite u DVD pogon računala.

### Napomena

- Čak i kad su zadovoljeni sistemski zahtjevi, pri reprodukciji videozapisa će možda nedostajati neki kadrovi.

### ■ Importiranje videozapisa snimljenih kamkorderom

Videozapise snimljene s HD (high definition) kvalitetom slike možete importirati onakve kakvi jesu.

### ■ Gledanje videozapisa importiranih na računalo

Možete upravljati videozapisima i fotografijama prema datumu i vremenu snimanja, ili odabirati videozapise ili fotografije koje želite gledati kao umanjene slike. Te umanjene slike se mogu uvećati i reproducirati kao *slide show*.

### ■ Snimanje diska u AVCHD formatu

Možete odabrati željeni importirani videozapis i snimiti disk u HD (high definition) kvaliteti.

### ■ Kopiranje diska

#### → Video Disc Copier

Možete kopirati sve snimke s diska snimljenog ovim kamkorderom.

## 0 uputama "First Step Guide"

"First Step Guide" je uputa koju možete pročitati na računalo. Ovdje opisujemo osnovne funkcije, od prvog povezivanja kamkordera i računala preko podešavanja do općih postupaka prilikom uporabe softvera Picture Motion Browser s isporučenog CD-ROM-a. Nakon stavljanja CD-ROM-a u računalo i čitanja poglavlja "Instalacija softvera i uputa "First Step Guide"" (str. 98), pokrenite "First Step Guide" i slijedite upute.

## 0 Help datotekama softvera

Help datoteke sadrže objašnjenja svih funkcija svih softverskih aplikacija. Pojednostosti potražite u Help datotekama nakon što pažljivo pročitate "First Step Guide". Za otvaranje Help datoteka kliknite na simbol [?] na zaslonu.

## Sistemski zahtjevi

### Za uporabu Picture Motion Browsera

**OS:** Microsoft Windows 2000 Professional, Windows XP Home Edition ili Windows XP Professional

Potrebna je standardna instalacija. Ispravan rad nije zajamčen kod nadogradnje gore spomenutih sustava ili kod *multi-boot* sustava.



**CPU:** Intel Pentium 4 2.8 GHz CPU ili brži (Preporuča se Pentium 4 3.6 GHz ili brži.) Samo za procesuiranje SD (standard definition) kvalitete slike potreban je Intel Pentium III 1 GHz ili brži.

**Aplikacija:** DirectX 9.0c ili noviji (ovaj proizvod se bazira na DirectX tehnologiji, stoga je nužno imati instaliran DirectX.)/.Net Framework 1.1 (instaliran s Picture Motion Browserom, ovisno o konfiguraciji računala)

**Zvučni sustav:** Direct Sound-kompatibilna zvučna kartica

**Memorija:** 512 MB ili više (preporuča se 1GB ili više)  
Samo za procesuiranje SD (standard definition) kvalitete slike potrebno je 256 MB memorije ili više.

**Tvrđi disk:**

Potrebna memorija za instalaciju:  
Okolo 800 MB ili više (Za snimanje diskova AVCHD formata možda će trebati 10 GB ili više.)

**Prikaz:** Grafička kartica koja podržava DirectX 7 ili noviji, minimalno 1024 × 768 točaka, High Color (16-bitna boja)

**Ostalo:**  $\Psi$  (USB) priključnica (standardna, preporuča se Hi-Speed USB (USB 2.0-kompatibilna)), optički diskovni pogon (CD-ROM pogon je potreban za instalaciju)

## Za reprodukciju fotografija snimljenih na Memory Stick Duo na računalu

**OS:** Microsoft Windows 2000 Professional, Windows XP Home Edition ili Windows XP Professional  
Potrebna je standardna instalacija. Ispravan rad nije zajamčen kod nadogradnje gore spomenutih sustava.

**CPU:** MMX Pentium 200 MHz ili brži

**Ostalo:**  $\Psi$  (USB) priključnica (standardna)

## Napomene

- S nekima od spomenutih konfiguracija nije zajamčen pravilan rad. Primjerice, ako su otvorene druge aplikacije ili rade u pozadini, mogu smanjiti performanse proizvoda.
- Čak i s konfiguracijom u kojoj je rad zajamčen, može izostati pokoji kadar kod videozapisa sa slikom HD (high definition) kvalitete, uslijed čega može slika trzati. Međutim, to neće utjecati na importirane snimke i snimke na disku.

## Savjeti

- Ako vaše računalo ima utor za Memory Stick, stavite Memory Stick Duo na koji su snimljene fotografije u Memory Stick Duo adapter (opcija), zatim stavite u utor računala kako biste kopirali fotografije na tvrdi disk.
- Kad koristite Memory Stick PRO Duo i vaše računalo ga ne podržava, ne koristite utor za Memory Stick na računalu već spojite kamkorder USB kabelom.

# Instalacija softvera i uputa "First Step Guide"

Softver s isporučenog CD-ROM-a je potrebno instalirati na Windows računalo **prije spajanja kamkordera na računalo**. Nakon toga više nije potrebna instalacija. Softver koji ćete koristiti ovisi o operativnom sustavu.

## 💡 Savjet

- Za uporabu Macintosh računala pogledajte str. 101.

## Instalacija uputa "First Step Guide"

### 1 Provjerite da kamkorder nije spojen na računalo.

### 2 Uključite računalo.

- Za instalaciju se logirajte kao Administrator.
- Prije instalacije softvera zatvorite sve aktivne programe.

### 3 Stavite isporučeni CD-ROM u diskovni pogon računala.

Pojavi se instalacijski izbornik.



**Ako se instalacijski izbornik ne pojavi**

- ① Kliknite [Start], zatim kliknite [My Computer]. (Za Windows 2000, dvaput kliknite [My Computer].)
- ② Dvaput kliknite [SONYPICUTIL (E:)] (CD-ROM) (diskovni pogon).\*

\* Nazivi diskovnog pogona (poput (E:)), mogu se razlikovati, ovisno o računalu.

### 4 Kliknite [FirstStepGuide].



### 5 Odaberite jezik iz padajućeg izbornika.



### 6 Kliknite [FirstStepGuide(HTML)].



Instalacija počinje.

Kad se pojavi [Save is complete], kliknite [OK] za dovršetak instalacije.

## Za instalaciju First Step Guide uputa u PDF formatu

U koraku 4 kliknite [FirstStepGuide(PDF)].

## Za instalaciju softvera "Adobe Reader" radi prikaza PDF datoteke

U koraku 4 kliknite [Adobe(R) Reader(R)].

## Instalacija softvera

- 1 Izvodite korake 1 – 3 iz "Instalacija softvera i uputa "First Step Guide"" (str. 98).



- 2 Kliknite [Install].



- 3 Odaberite jezik za aplikaciju koja će se instalirati i kliknite [Next].



- 4 Kliknite [Next].



- 5 Pročitajte [License Agreement], odaberite [I accept the terms of the license agreement] za potvrdu, zatim kliknite [Next].



- 6 Odaberite videosustav kamkordera, zatim kliknite [Next].



- 7 Odaberite kamo ćete pohraniti softver, zatim kliknite [Next].



- 8 Kliknite [Install] u [Ready to Install the Program].

Počinje instalacija Picture Motion Browsera.

Nastavlja se →

## Instalacija softvera i uputa "First Step Guide" (nastavak)



Na *desktopu* se pojave ikone prečaca, primjerice  (Picture Motion Browser).



---

**9** Pojavit će se jedan od sljedećih instalacijskih izbornika, ovisno o konfiguraciji. Provjerite na zaslonu i instalirajte potreban softver prema prikazanim uputama.

■ **Sonic UDF Reader**

Softver potreban za prepoznavanje diska AVCHD formata.

■ **Windows Media Format 9 Series Runtime (Windows 2000 only)**

Softver potreban za snimanje DVD-a.

■ **Microsoft .NET Framework 1.1**

Softver potreban za AVCHD snimanje.

■ **Microsoft DirectX 9.0c**

Softver potreban za upravljanje videozapisima.

---

**11** Izvadite CD-ROM iz računala.

---

---

**10** Označite kružić pokraj [Yes, I want to restart my computer now.] i kliknite [Finish].



Računalo se jednom isključuje i zatim ponovo automatski uključuje (Restart).

# Pregled uputa "First Step Guide"

## 💡 Savjet

- Za uporabu Macintosh računala pogledajte str. 101.

Za gledanje "First Step Guide" uputa preporučujemo uporabu Microsoft Internet Explorera Ver.6.0 ili novijeg. Dva puta kliknite ikonu [HDR-UX1 First Step Guide (HTML)] na desktopu.



- Također možete kliknuti na [Start], [Programs] ([All Programs] za Windows XP), [Sony Picture Utility], [First Step Guide], [HDR-UX1], zatim [HDR-UX1 First Step Guide.html].
- Za pregledavanje uputa "First Step Guide" u HTML formatu bez automatske instalacije, kopirajte na računalo mapu željenog jezika iz mape [FirstStepGuide] na CD-ROM-u i zatim dvaput kliknite na [Index.html].
- Pogledajte "FirstStepGuide.pdf" u sljedećim slučajevima:
  - Kod ispisa uputa "First Step Guide".
  - Kad upute "First Step Guide" nisu ispravno prikazane zbog postavki pretraživača bez obzira na ispravan sustav.
  - Kad se HTML verzija uputa "First Step Guide" ne instalira automatski.

# Uporaba Macintosh računala

Možete kopirati fotografije s Memory Sticka Duo na Macintosh računalo. Instalirajte "First Step Guide" s isporučenog CD-ROM-a.

## ⚠ Napomene

- Isporučeni softver Picture Motion Browser ne radi na Mac OS-u.
- Pogledajte "First Step Guide" za detalje o spajanju kamkordera na računalo i kopiranju fotografija.

## Sistemske zahtjevi

### Za kopiranje fotografija s Memory Sticka Duo

**OS:** Mac OS 9.1/9.2 ili Mac OS X (v10.1/v10.2/v10.3/v10.4).

**Ostalo:** ψ (USB) priključnica (standardna)

## O uputama "First Step Guide"

"First Step Guide" je uputa koju možete pročitati na računalo. Ovdje opisujemo osnovne funkcije, od prvog povezivanja kamkordera i računala do podešavanja. Postupite prema uputama iz odjeljka "Instalacija uputa "First Step Guide"", zatim pokrenite "First Step Guide" i slijedite upute.

## Instalacija uputa "First Step Guide"

Kopirajte na svoje računalo "FirstStepGuide(PDF)" pohranjen na željenom jeziku u direktorij [FirstStepGuide].

Nastavlja se →

## Uporaba Macintosh računalna (nastavak)

### Gledanje FirstStepGude uputa

Dva puta kliknite na "FirstStepGude(PDF)".



Za pregled PDF datoteka potreban vam je Adobe Reader. Ako ga nimate, možete ga preneti s adrese <http://www.adobe.com/>

# U slučaju problema

Ako u radu s kamkorderom naiđete na bilo kakav problem, pomoću sljedeće tablice provjerite mogući kvar. Ako problem postoji i dalje, odspojite izvor napajanja kamkordera i obratite se ovlaštenom Sonyjevom servisu.

## Općenito

### Kamkorder ne radi čak i kad je uključen.

- Kamkorder je spreman za snimanje tek nekoliko sekundi nakon uključivanja. To je normalno.
- Odspojite AC adapter iz zidne utičnice ili odvojite akumulatorsku bateriju i zatim spojite ponovo nakon jedne minute. Ako funkcije i dalje ne rade, šiljatim predmetom pritisnite tipku RESET (str. 140). (Pritisnete li tipku RESET, sva podešenja, zajedno s točnim vremenom (osim opcija izbornika Personal) se vraćaju na početne vrijednosti.)
- Kamkorder se jako zagrijao. Isključite ga i ostavite neko vrijeme na hladnom mjestu.

---

### [DEMO MODE] se ne pokreće.

- Podesite preklopku POWER na  (videozapis).

---

### Kamkorder vibrira.

- Vibracije može uzrokovati disk i to je normalno.

---

### Tijekom rukovanja kamkorderom osjetite vibraciju u ruci ili čujete slab zvuk.

- To je normalno.

---

### Iz kamkordera se povremeno čuje zvuk motora.

- To je normalno.

---

### Iz kamkordera se čuje zvuk motora kad je pokrov diska zatvoren a nije uloženi disk.

- Kamkorder pokušava prepoznati disk. To je normalno.

---

### Kamkorder se zagrije.

- To je stoga što je kamkorder bio uključen dugo vrijeme. To nije kvar. Isključite kamkorder i ostavite ga neko vrijeme na hladnom mjestu.

## Baterije/Izvori napajanja

### Nije moguće uključiti kamkorder.

- Akumulatorska baterija nije pričvršćena na kamkorder. Pričvrstite je (str. 26).
- Akumulatorska baterija je ispražnjena ili slaba. Napunite je (str. 26).
- Utikač AC adaptera je odspojen iz zidne utičnice. Spojite ga u zidnu utičnicu (str. 26).

Nastavlja se ➔

## U slučaju problema (nastavak)

---

### Napajanje se iznenada isključuje.

- Kad prođe otprilike 5 minuta, a vi ne dodirnete nijednu tipku kamkordera, on se automatski isključuje (A.SHUT OFF). Promijenite postavku [A.SHUT OFF] (str. 88) ili ponovno uključite kamkorder ili koristite AC adapter.
  - Baterija je ispražnjena ili slaba. Napunite je (str. 26).
- 

### Kamkorder se isključio ubrzo nakon uključivanja.

- Spojite li bateriju ili AC adapter na kamkorder dok je preklopka POWER podešena na OFF (CHG), kamkorder se jednom uključi, zatim se nakon nekoliko sekundi isključi. To je normalno.
- 

### Žaruljica CHG (punjenje) ne svijetli tijekom punjenja baterije.

- Preklopku POWER postavite na OFF (CHG) (str. 26).
  - Ispravno uložite bateriju u kamkorder (str. 26).
  - Pravilno spojite mrežni kabel u zidnu utičnicu.
  - Punjenje je dovršeno (str. 26).
- 

### Žaruljica CHG (punjenje) trepće tijekom punjenja baterije.

- Pravilno stavite bateriju na kamkorder (str. 26). Ako to ne rješava problem, odspojite AC adapter iz utičnice i obratite se Sonyjevom prodavatelju. Baterija je možda oštećena.
- 

### Često dolazi do prekida napajanja iako indikator kapaciteta baterije pokazuje da je dovoljno napunjena.

- Došlo je do problema u prikazu indikatora kapaciteta ili baterija nije dovoljno napunjena. Potpuno je napunite kako bi se promijenio prikaz indikatora (str. 26).
- 

### Indikator preostalog kapaciteta baterije nije točan.

- Temperatura okoliša je preniska ili previsoka ili baterija nije dovoljno napunjena. To nije kvar.
  - Baterija se nije dovoljno napunila. Ponovo napunite bateriju dokraja. Ako to ne rješava problem, zamijenite bateriju novom jer je možda oštećena (str. 26).
  - Prikazani kapacitet možda nije točan ovisno o mjestu uporabe. Kad otvorite ili zatvorite LCD zaslon, potrebna je otprilike jedna minuta za točan prikaz kapaciteta baterije.
- 

### Baterija se brzo prazni.

- Temperatura okoliša je preniska ili previsoka ili baterija nije dovoljno napunjena. To nije kvar.
  - Ponovo napunite bateriju u potpunosti. Ako to ne rješava problem, zamijenite bateriju novom jer je možda oštećena (str. 26).
- 

### Problemi u radu kad je kamkorder spojen na AC adapter.

- Isključite kamkorder i odspojite AC adapter iz zidne utičnice te ga zatim ponovo spojite.



## LCD zaslon/Tražilo

### Na zaslonu ili tražilu je nepoznata slika.

- Kamkorder je u [DEMO MODE] načinu rada (str. 87). Dodirnite LCD zaslon kako biste isključili [DEMO MODE].

---

### Na zaslonu je nepoznat indikator.

- Pogledajte tablicu s indikatorima i porukama upozorenja (str. 118).

---

### Slika ostaje na LCD zaslonu.

- To se događa ako odspojite AC adapter iz zidne utičnice ili izvadite bateriju bez prethodnog isključenja kamkordera, no u tom slučaju je to uobičajena pojava.

---

### Na zaslonu osjetljivom na dodir se ne pojavljuju tipke.

- Lagano dodirnite LCD zaslon.
- Pritisnite DISP/BATT INFO (ili DISPLAY na daljinskom upravljaču) (str. 30).

---

### Tipke na zaslonu osjetljivom na dodir ne rade ispravno ili uopće ne rade.

- Podesite zaslon ([CALIBRATION]) (str. 132).

---

### Slika u tražilu je nejasna.

- Podesite objektiv tražila pomoću preklopke za podešavanje tražila (str. 31).

---

### Slika u tražilu je nestala.

- Slika se ne vidi u tražilu kad je LCD zaslon otvoren. Zatvorite LCD zaslon. (str. 31).

## Disk

### Nije moguće izvaditi disk.

- Pravilno spojite izvor napajanja (bateriju ili AC adapter) (str. 26).
- Odspojite bateriju s kamkordera, zatim je ponovno spojite (str. 27).
- Spojite napunjenu bateriju na kamkorder (str. 26).
- Disk je oštećen ili je zaprljan otiscima prstiju, itd. U tom slučaju vađenje diska može potrajati do 10 minuta.
- Kamkorder se jako zagrijao. Isključite ga i ostavite neko vrijeme na hladnom mjestu.
- Na disku se kondenzirala vlaga. Isključite kamkorder i ostavite ga otprilike 1 sat (str. 132).
- Finaliziranje je prekinuto isključivanjem kamkordera. Uključite kamkorder i izbacite disk po završetku finaliziranja (str. 68).

Nastavlja se ➔

## U slučaju problema (nastavak)

---

### Nije moguće izbrisati snimke.

- U indeksnom prikazu možete odjednom izbrisati najviše 100 snimaka.
  - Neke vrste i modovi diska ne omogućuju brisanje snimaka (str. 16).
- 

### Nije prikazan indikator preostalog kapaciteta diska.

- Podesite [REMAINING] na [ON] kako bi indikator preostalog kapaciteta diska bio uvijek vidljiv (str. 80).
- 

### Indikatori vrste diska i formata snimanja na LCD zaslonu su sivi.

- Disk je možda snimljen drugim uređajem. Možete ga reproducirati u kamkorderu, no ne možete na njega snimati dodatne scene.
- 

## Memory Stick Duo

### Ne možete upravljati funkcijama pri uporabi Memory Sticka Duo.

- Uložite Memory Stick Duo u kamkorder (str. 35).
  - Koristite li Memory Stick Duo formatiran na računalo, formatirajte ga u kamkorderu (str. 73).
- 

### Nije moguće izbrisati fotografije.

- Zaštitni graničnik na Memory Stick Duo kartici postavite u položaj za snimanje (str. 128).
  - U indeksnom prikazu možete odjednom izbrisati najviše 100 snimaka.
  - Nije moguće izbrisati snimke zaštićene drugim uređajem. Koristite izvorni uređaj kako biste poništili zaštitu.
- 

### Ne možete izbrisati sve fotografije odjednom.

- Zaštitni graničnik na Memory Stick Duo kartici postavite u položaj za snimanje (str. 128).
- 

### Ne možete formatirati Memory Stick Duo.

- Zaštitni graničnik na Memory Stick Duo kartici postavite u položaj za snimanje (str. 128).
- 

### Naziv datoteke s podacima je prikazan nepravilno.

- Prikazan je samo naziv datoteke ako struktura direktorija nije usklađena s univerzalnim standardom.
  - Datoteka je oštećena.
  - Kamkorder ne podržava format datoteke (str. 128).
- 

### Naziv datoteke s podacima trepće.

- Datoteka je oštećena.
  - Kamkorder ne podržava format datoteke (str. 128).
-

## Snimanje

Također pogledajte "Podešavanje slike tijekom snimanja" (str. 109).

---

### Kad pritisnete START/STOP, ne počne snimanje videozapisa na disk.

- Pojavi se reprodukcijski izbornik. Podesite kamkorder u pripravno stanje snimanja (str. 38).
- Kamkorder pohranjuje na disk scenu koju ste upravo snimili.
- Na disku nema više mjesta. Koristite novi disk ili formatirajte uloženi (samo DVD-RW/DVD+RW, str. 72). Umjesto toga možete izbrisati nepotrebne snimke (str. 54).
- Kad koristite jedan od sljedećih diskova nakon što ste ga finalizirali, definalizirajte ga kako biste mogli ponovno snimati na njega (str. 74) ili upotrijebite novi disk.
  - DVD+RW
  - DVD-RW snimljen sa slikom HD (high definition) kvalitete
  - DVD-RW (VR mod) sa slikom SD (standard definition) kvalitete
- Kamkorder se jako zagrijao. Isključite ga i ostavite neko vrijeme na hladnom mjestu.
- Na disku se kondenzirala vlaga. Isključite kamkorder i ostavite ga otprilike 1 sat (str. 132).

---

### Ne možete snimati fotografije.

- Pojavi se reprodukcijski izbornik. Podesite kamkorder u pripravno stanje snimanja (str. 38).
- Zaštitni graničnik na Memory Stick Duo kartici postavite u položaj za snimanje (str. 128).
- Na Memory Sticku Duo nema više mjesta. Koristite novi Memory Stick Duo ili formatirajte uloženi (str. 73). Ili izbrisite nepotrebne snimke (str. 55).
- Fotografije ne možete snimati s opcijama:
  - [SMTH.SLW.REC]
  - [FADER]
  - [D.EFFECT]
  - [PICT.EFFECT]
- Fotografije ne možete snimati na disk u kamkorderu.

---

### Žaruljica ACCESS svijetli čak i kad prestanete snimati.

- Kamkorder pohranjuje na disk scenu koju ste upravo snimili.

---

### Kut snimanja razlikuje se ovisno o podešenju preklopke POWER.

- Kut snimanja za fotografije je širi od kuta za videozapise.

---

### Kod snimanja fotografije ne čuje se zvuk zatvarača.

- Podesite [BEEP] na [ON] (str. 85).
- Zatvarač se ne čuje pri uporabi funkcije Dual Rec.

---

### Bljeskalica ne radi.

- Bljeskalicu ne možete koristiti sa sljedećim opcijama:

**Nastavlja se ➔**

## U slučaju problema (nastavak)

- Kod izdvajanja fotografija tijekom snimanja videozapisa
- [SMTH SLW REC]
- [FADER]
- [PICT.EFFECT]
- [D.EFFECT]
- Kad je pričvršćena konverzijska leća (opcija)
- Čak i ako je uključena automatska bljeskalica ili  (smanjenje efekta crvenih očiju), nije moguće koristiti ugrađenu bljeskalicu s:
  - NightShot
  - [SUPER NS]
  - [SPOTLIGHT], [SUNSET&MOON] ili [LANDSCAPE] u [PROGRAM AE]
  - [MANUAL] u [EXPOSURE]
  - [SPOT METER]

---

### Vanjska bljeskalica (opcija) ne radi.

- Vanjska bljeskalica je isključena ili nije ispravno spojena.

---

### Nije moguće kontinuirano snimanje fotografija.

- Ovaj kamkorder ne omogućuje kontinuirano snimanje fotografija.

---

### Stvarno vrijeme snimanja videozapisa je manje od očekivanog približnog vremena snimanja.

- Kad snimate objekt koji se brzo kreće, vrijeme raspoloživo za snimanje može se skratiti (str. 15, 78).

---

### Snimanje se zaustavi.

- Kamkorder se jako zagrijao. Isključite ga i ostavite neko vrijeme na hladnom mjestu.
- Na disku se kondenzirala vlaga. Isključite kamkorder i ostavite ga otprilike 1 sat (str. 132).

---

### Postoji vremenska razlika između pritiska na tipku START/STOP i mjesta na kojem počne/završava snimanje videozapisa.

- Pri uporabi kamkordera može postojati blaga razlika između mjesta na kojem ste pritisnuli tipku START/STOP i stvarnog mjesta početka/završetka snimanja videozapisa. To je normalno.

---

### Nije moguće promijeniti omjer širine i visine slike videozapisa.

- Slika koja se snima u HD (high definition) kvaliteti ima omjer širine i visine 16:9.
- Nije moguće promijeniti omjer širine i visine slike za DVD+RW disk koji se snima u SD (standard definition) kvaliteti. Formatirajte disk ponovno kako biste promijenili omjer širine i visine slike.

## Podešavanje slike tijekom snimanja

Također pogledajte "Izbornik" (str. 112).

---

### Automatsko izoštravanje ne radi.

- Podesite [FOCUS] na [AUTO] (str. 90).
- Uvjeti snimanja nisu pogodni za automatsko izoštravanje. Izoštrite sliku ručno (str. 90).

---

### Funkcija [STEADYSHOT] ne radi.

- Podesite opciju [STEADYSHOT] na [ON] (str. 79).
- Funkcija [STEADYSHOT] ponekad ne uspijeva kompenzirati preveliko potresanje.

---

### Ne radi funkcija pozadinskog osvjetljenja.

- Funkcija BACK LIGHT se poništava sa sljedećim podešenjima:
  - kad [EXPOSURE] podesite na [MANUAL] (str. 91),
  - kad odaberete [SPOT METER] (str. 91).

---

### Objekti koji vrlo brzo prolaze kroz kadar izgledaju izobličeno.

- Posrijedi je tzv. efekt žarišne plohe i to ne predstavlja nepravilnost. Zbog načina na koji osjetilo slike (CMOS senzor) očitava signale slike, objekti koji brzo prelaze preko okvira mogu se doimati izobličanima, ovisno o uvjetima snimanja.

---

### Na LCD zaslonu se pojavljuju male bijele, crvene, plave ili zelene točkice.

- Točkice se pojavljuju kod snimanja u [SUPER NS] ili [COLOR SLOW S] modu. To nije neispravnost.

---

### Boje slike nisu prikazane pravilno.

- Podesite preklopku NIGHTSHOT na OFF (str. 41).

---

### Slika je previše svijetla i objekt se ne pojavljuje na LCD zaslonu.

- Podesite preklopku NIGHTSHOT na OFF (str. 41).

---

### Slika je pretamna i objekt se ne pojavljuje na LCD zaslonu.

- Pritisnite i zadržite DISP/BATT INFO na nekoliko sekundi za uključenje pozadinskog osvjetljenja (str. 30).

---

### Slika je presvijetla, titra ili su zamjetne promjene boja.

- To se događa kod snimanja pod rasvjetom fluorescentnih, natrijevih ili živinih svjetiljaka, i normalna je pojava. U tom slučaju isključite funkciju [PROGRAM AE] (str. 91) kako bi ublažili simptom.

---

### Kod snimanja TV ili računalnog zaslona pojavljuju se crne pruge.

- Podesite opciju [STEADYSHOT] na [OFF] (str. 79).

Nastavlja se →

### Daljinski upravljač

#### Isporučeni daljinski upravljač ne radi.

- Opciju [REMOTE CTRL] na [ON] (str. 88).
- Uložite bateriju u nosač tako da polariteti +/- budu usklađeni s oznakama +/- (str. 134).
- Uklonite prepreke između daljinskog upravljača i senzora.
- Senzor ne usmjeravajte prema izvorima jake svjetlosti, primjerice izravnoj sunčevoj svjetlosti ili osvjetljenju u prostoriji, jer daljinski upravljač možda neće raditi ispravno.
- Uklonite konverzijsku leću (opcija) jer može blokirati senzor daljinskog upravljača.



---

#### Ostali problemi u radu DVD uređaja kod uporabe isporučenog daljinskog upravljača.

- Za DVD uređaj odaberite način upravljanja koji nije DVD 2 ili prekrijte senzor DVD uređaja crnim papirom.

### Reprodukcija diska na kamkorderu

#### Reprodukcija diska nije moguća.

- Pomaknite preklopku POWER za uključenje kamkordera i pritisnite  (VIEW IMAGES).
- U izborniku HOME dodirnite  (VIEW IMAGES), zatim [VISUAL INDEX].
- Provjerite kompatibilnost diska (str. 16).
- Uložite disk stranom za snimanje okrenutom prema kamkorderu (str. 33).
- Disk snimljen u drugom uređaju možda se neće moći reproducirati u vašem kamkorderu.

---

#### Reproducirana slika je izobličena.

- Očistite disk isporučenom krpicom (str. 126).

---

#### Fotografije pohranjene na Memory Stick Duo nisu prikazane u točnoj veličini.

- Fotografije snimljene drugim uređajem možda neće biti prikazane u točnoj veličini. To je normalno.

---

#### Nije moguća reprodukcija fotografija pohranjenih na Memory Stick Duo.

- Fotografije nije moguće reproducirati ako ste izmijenili datoteke ili direktorije, ili ste podatke obrađivali na računalu. (U tom slučaju trepće naziv datoteke.) To je normalno (str. 129).
- Možda neće biti moguća reprodukcija fotografija snimljenih drugim uređajima. To je normalno (str. 129).

---

**Na slici u VISUAL INDEX prikazu je vidljiva oznaka "[?]".**

- Možda nije uspjelo učitavanje podataka. Pokušajte isključiti i ponovno uključiti kamkorder ili izvaditi te ponovno uložiti Memory Stick Duo.
- Može se pojaviti na fotografijama snimljenim drugim uređajima, editiranim na računalu, itd.

---

**Tijekom reprodukcije ne čuje se zvuk ili je zvuk tih.**

- Pojačajte glasnoću (str. 45).
- Zvuk se ne čuje kad je zatvoren LCD zaslon. Otvorite LCD zaslon.
- Kad snimate zvuk s opcijom [MICREF LEVEL] (str. 94) podešenom na [LOW], teško će se čuti snimljeni zvuk.
- Pri uporabi funkcije [SMTH SLW REC] ne snima se zvuk.

## Gledanje snimaka na zaslonu TV prijemnika

---

**Slika se ne vidi i zvuk se ne čuje na TV prijemniku spojenom komponentnim videokabelom (isporučen).**

- Podesite opciju [COMPONENT] u skladu sa spojenim uređajem (str. 86).
- Kad koristite komponentni videokabel (isporučen), provjerite je li spojen crveni i bijeli priključak A/V kabela (str. 49).

---

**Ne može se vidjeti slika ili čuti zvuk na TV prijemniku spojenom HDMI kabelom.**

- Videosignal ne izlazi iz priključnice HDMI OUT ako sadrži signale za sprečavanje kopiranja.

---

**Ne čuje se zvuk.**

- Kad koristite komponentni videokabel (isporučen), provjerite je li spojen crveni i bijeli priključak A/V kabela (str. 49, 52).
- Kad je uređaj spojen samo putem S VIDEO kabela, ne čuje se zvuk. Spojite također bijeli i crveni utikač priključnog A/V kabela (str. 52).

---

**Format reproducirane slike nije pravilan kad je kamkorder spojen na TV prijemnik.**

- Podesite [TV TYPE] ovisno o TV prijemniku (str. 86).

---

**Slika na 4:3 TV prijemniku izgleda izobličeno.**

- To se događa kad na 4:3 TV prijemniku gledate zapise snimljene u 16:9 (wide) formatu. Za reprodukciju slike, pravilno podesite [TV TYPE] (str. 86) i reproducirajte snimku.

Nastavlja se →

### Reprodukcija diska na drugim uređajima

#### Ne možete reproducirati disk ili ga uređaj ne može prepoznati.

- Samo uređaji koji podržavaju AVCHD format mogu reproducirati diskove snimljene s HD (high definition) kvalitetom slike (str. 70).
- Očistite disk isporučenom krpicom (str. 126).
- Finalizirajte disk (str. 66).
- Disk snimljen u VR modu ne može se reproducirati na uređaju koji ne podržava VR mod. Provjerite kompatibilnost u korisničkom priručniku uređaja za reprodukciju.

#### Reproducirana slika je izobličena.

- Očistite disk isporučenom krpicom (str. 126).

#### Na slici u izborniku diska/DVD izborniku je vidljiva oznaka "[?]".

- Kod finaliziranja diska ponekad ne uspije učitavanje podataka. Kad koristite sljedeće diskove, definalizirajte ih (str. 74), zatim ponovno izradite izbornik diska novim finaliziranjem (str. 68). Izbornik diska/DVD izbornik može biti prikazan pravilno.
  - DVD+RW
  - DVD-RW snimljen sa slikom HD (high definition) kvalitete
  - DVD-RW (VIDEO mod) sa slikom SD (standard definition) kvalitete

#### Reprodukcija se nakratko zaustavlja između scena.

- Kod nekih DVD uređaja se reprodukcija može nakratko zaustavljati između scena. To je normalno.
- U slučaju DVD+R DL diska, slika se može zaustaviti nakratko kod promjene sloja pri očitavanju. To je normalno.

#### Reprodukcija ne prelazi na prethodnu scenu kod pritiska tipke **◀◀**.

- Ako reprodukcija prelazi 2 naslova koje je automatski izradio kamkorder kod pritiska tipke **◀◀**, neće biti prijelaza na prethodnu scenu. Odaberite željenu scenu u izborniku. Za dodatne informacije pogledajte korisnički priručnik uređaja za reprodukciju.

### Izbornik

#### Zasjenjene su opcije iz izbornika.

- Ne možete odabrati zasjenjene opcije u trenutnim uvjetima snimanja/reprodukcije.
- Postoje funkcije koje ne možete aktivirati zajedno. Sljedeća lista pokazuje primjere neodgovarajućih kombinacija funkcija i opcija izbornika.

Ne možete koristiti	Zbog sljedećih podešenja
[PROGRAM AE]	NightShot, [SUPER NS], [COLOR SLOW S], [OLD MOVIE], [TELE MACRO]
[SPOT METER]	NightShot, [SUPER NS]



Ne možete koristiti	Zbog sljedećih podešenja
[EXPOSURE]	NightShot, [SUPER NS]
[WHITE BAL.]	NightShot, [SUPER NS]
[ONE PUSH] u [WHITE BAL.]	[SMTH SLW REC]
[SPOT FOCUS]	[PROGRAM AE]
[SUPER NS]	[FADER], [D.EFFECT]
[COLOR SLOW S]	[FADER], [D.EFFECT], [PROGRAM AE]
[FADER]	[SUPER NS], [COLOR SLOW S], [D.EFFECT]
[D.EFFECT]	[SUPER NS], [COLOR SLOW S], [FADER]
[OLD MOVIE]	[PROGRAM AE], [PICT.EFFECT]
[PICT.EFFECT]	[OLD MOVIE]
[STEADYSHOT]	[SMTH SLW REC]
[EXP.FOCUS]	[SMTH SLW REC], [DIGITAL ZOOM]
[TELE MACRO]	[PROGRAM AE]

---

### Ne možete koristiti [SUPER NS].

- Podesite preklopku NIGHTSHOT na ON.

---

### [COLOR SLOW S] ne radi ispravno.

- Funkcija [COLOR SLOW S] možda neće raditi ispravno u uvjetima potpune tame. Koristite NightShot ili [SUPER NS].

---

### Ne možete podesiti [LCD BL LEVEL].

- [LCD BL LEVEL] ne možete podesiti:
  - kad je LCD zaslon zatvoren uz kamkorder, sa stranom za prikaz okrenutom prema van,
  - kad se za napajanje kamkordera koristi AC adapter.

---

### Ne možete koristiti [WIDE SELECT].

- [WIDE SELECT] ne možete koristiti zajedno sa:
  - slikom HD (high definition) kvalitete,
  - slikom SD (standard definition) kvalitete na DVD+RW disku.
- U kamkorderu nema diska.

Nastavlja se ➔

## U slučaju problema (nastavak)

### Editiranje videozapisa na disku

#### U kamkorderu ne možete editirati sljedeće diskove:

- DVD-RW/DVD+RW snimljen sa slikom HD (high definition) kvalitete
- DVD-RW (VR mod) sa slikom SD (standard definition) kvalitete

---

#### Nije moguće editiranje.

- Na disku nema snimaka.
- Editiranje nije moguće zbog stanja u kojem su snimke.
- Ne možete editirati snimku za koju je podešena zaštita uporabom drugog uređaja.
- Ne možete kopirati snimke između diska i Memory Sticka Duo.

---

#### Snimke nije moguće dodati u Playlistu.

- Disk je pun ili je Playlisti već dodano 999 snimaka. Izbrisite neželjene snimke (str. 54).
- U Playlistu ne možete dodati fotografije.

---

#### Nije moguće podijeliti videozapis.

- Videozapis je prekratak za dijeljenje.
- Videozapis za koji je podešena zaštita uporabom drugog uređaja ne može se dijeliti.

---

#### Nije moguće izbrisati scenu.

- Nije moguće izbrisati scenu za koju je podešena zaštita uporabom drugog uređaja.

### Presnimavanje/editiranje/spajanje na druge uređaje

Pogledajte također "Gledanje snimaka na zaslonu TV prijemnika" (str. 111).

---

#### Kod reprodukcije diska ne čuje se zvuk.

- Kad je uređaj spojen samo putem S VIDEO kabela, ne čuje se zvuk. Spojite također bijeli i crveni utikač priključnog A/V kabela (str. 52).

---

#### Ne možete pravilno presnimavati pomoću HDMI kabela.

- Ne možete presnimavati snimke koristeći HDMI kabel.

---

#### Ne možete ispravno naknadno snimiti zvuk pomoću A/V priključnog kabela.

- A/V spojni kabel nije ispravno priključen. Provjerite da li je spojen u odgovarajuću priključnicu, npr. na izlaz uređaja s kojeg snimate sliku ili na ulaznu priključnicu drugog uređaja za snimanje slike s kamkordera (str. 62).

---

#### Nije moguć ispis fotografija uporabom PictBridge pisača.

- Vaš pisač možda neće moći ispisivati fotografije snimljene drugim uređajima. To je normalno.

## Ostalo

### Ne možete izbrisati snimku.

- Ne možete brisati snimke s DVD-R/DVD+R DL diska.
- Ne možete izbrisati snimke sa SD (standard definition) kvalitetom slike na DVD-RW (VIDEO mod)/DVD+RW disku.
- Ne možete izbrisati snimke s Memory Sticka Duo koji je zaštićen u drugom uređaju.

---

### Ne možete kopirati snimke s diska na Memory Stick Duo.

- Ne možete kopirati videozapis s diska na Memory Stick Duo kao fotografiju tijekom reprodukcije na kamkorderu.

---

### Nije moguće izvesti finaliziranje.

- Tijekom finaliziranja se istrošila baterija. Koristite AC adapter.
- Disk je već finaliziran. Kad koristite sljedeće diskove, definalizirajte ih kako biste mogli dalje snimati na njih (str. 74).
  - DVD+RW
  - DVD-RW snimljen sa slikom HD (high definition) kvalitete
  - DVD-RW (VIDEO mod) sa slikom SD (standard definition) kvalitete

---

### Ne možete editirati ili snimati dodatni materijal na disk uporabom drugog uređaja.

- Ponekad nećete na drugom uređaju moći editirati disk snimljen vašim kamkorderom.

---

### Nije moguće promijeniti naslov diska.

- Naslov diska nije moguće podesiti na kamkorderu.

---

### 5 sekundi se čuje zvučni signal.

- Kamkorder se jako zagrijao. Isključite ga i ostavite neko vrijeme na hladnom mjestu.
- Na disku se kondenzirala vlaga. Isključite kamkorder i ostavite ga otprilike 1 sat (str. 132).
- Pojavili su se problemi u radu kamkordera. Izvadite disk i opet ga uložite, zatim nastavite rukovati kamkorderom.

---

### Nije moguće poništiti finaliziranje.

- Ne možete poništiti finaliziranje za
  - DVD-R
  - DVD+R DL
  - DVD+RW snimljen sa slikom SD (standard definition) kvalitete
  - DVD-RW (VR mod) sa slikom SD (standard definition) kvalitete

**Nastavlja se →**

### Spajanje na računalo

#### **Kad koristite videozapise na disku, računalo ne prepoznaje kamkorder.**

- Instalirajte Picture Motion Browser (str. 98).
- Odspojite sve USB uređaje s računala osim tipkovnice, miša i kamkordera.
- Odspojite kabel s računala i kamkordera, restartajte računalo i ponovo pravilno spojite.

---

#### **Na Macintosh računalu ne možete koristiti isporučeni softver, Picture Motion Browser.**

- Picture Motion Browser ne možete koristiti na Macintosh računalu.

---

#### **Reprodukcijom na kamkorderu ne možete pogledati videozapise na monitoru računala.**

- Pravilno spojite utikač u priključnicu, zatim čvrsto spojite USB kabel na  $\Psi$  (USB) priključnicu kamkordera.
- Odaberite [COMPUTER], zatim [COMPUTER] u izborniku HOME (str. 61).
- Odspojite sve USB uređaje s računala osim tipkovnice, miša i kamkordera.

---

#### **Reprodukcijom na kamkorderu ne možete na monitoru računala pogledati fotografije snimljene na Memory Stick Duo.**

- Čvrsto uložite Memory Stick Duo.
- Odaberite [COMPUTER], zatim [COMPUTER] u izborniku HOME (str. 61).
- Računalo ne prepoznaje Memory Stick Duo pri uporabi kamkorderovih funkcija poput reproduciranja diska ili editiranja. Dovršite postupak na kamkorderu prije ponovnog spajanja na računalo.

---

#### **Na računalu se ne pojavljuje ikona Memory Sticka (uklonjivog diska).**

- Uložite Memory Stick Duo u kamkorder.
- Odspojite s računala sve USB uređaje osim tipkovnice, miša i kamkordera.
- Odaberite [COMPUTER], zatim [COMPUTER] u izborniku HOME (str. 61).
- Računalo ne prepoznaje Memory Stick Duo pri uporabi kamkorderovih funkcija poput reproduciranja diska ili editiranja. Dovršite postupak na kamkorderu prije ponovnog spajanja na računalo.

---

#### **Picture Motion Browser ne radi kako treba.**

- Zatvorite Picture Motion Browser i restartajte Windows računalo.

---

### **Pri uporabi Picture Motion Browsera pojavljuje se poruka greške.**

- Najprije zatvorite Picture Motion Browser na Windows računalu, zatim odaberite drugi mod preklopkom POWER na kamkorderu.

---

### **Na računalu se ne reproducira pravilno videozapis, fotografija ili zvuk s kamkordera.**

- Ako je kamkorder spojen na računalo koje ne podržava Hi-speed USB (USB2.0), videozapis, fotografija ili zvuk se možda neće reproducirati pravilno. To ne utječe na videozapis, fotografiju ili zvuk koji su kopirani na računalo.
- Ovisno o računalu, može se nakratko zaustaviti reprodukcija videozapisa ili zvuka. To ne utječe na videozapis ili zvuk koji su kopirani na računalo.

---

### **S računala nije moguće snimati na disk u kamkorderu.**

- Koristite preporučene diskove. Za detalje pogledajte str. 16.
- Na DVD u kamkorderu možete snimati samo uporabom Picture Motion Browsera.

---

### **Datoteka prenesena s računala nije snimljena na Memory Stick Duo u kamkorderu.**

- Niste pravilno odspojili USB kabel (isporučen). Ponovno spojite kamkorder na računalo i prenesite podatke.

---

### **Reprodukcijski prikaz je u pauzi ili izobličen.**

- Ako snimljeni disk reproducirate u kamkorderu spojenom na računalo, slika se možda neće reproducirati bez smetnji. To ovisi o brzini prijenosa. Za reprodukciju bez smetnji, uložite disk u DVD pogon računala.
- Provjerite koji su sistemski zahtjevi potrebni za reprodukciju videozapisa (str. 96).
- Zatvorite na računalu sve aplikacije osim "Player for AVCHD".

---

### **Nije moguća reprodukcija diska.**

- Za reprodukciju diska snimljenog s HD (high definition) kvalitetom slike koristite isporučeni "Player for AVCHD" softver. Ne može se koristiti standardna aplikacija za reprodukciju diska. Ako se aktivira druga reprodukcijaska aplikacija kad je uloženi disk snimljen s HD (high definition) kvalitetom slike, zatvorite je.

---

### **Stvaran prikaz ili poruka razlikuju se od onih koji su prikazani u uputama "First Step Guide".**

- Prikaz ili poruke mogu se razlikovati.

# Indikatori i poruke upozorenja

## Dijagnostički pokazivač/ indikatori upozorenja

Ako se na zaslonu pojave indikatori, provjerite sljedeću tablicu. Neke probleme možete sami riješiti. Ako ne uspijete, obratite se prodavatelju ili ovlaštenom Sonyjevom servisu.

### C: (ili E): □□:□□ (dijagnostički pokazivač)

#### C:04:□□

- Koristili ste akumulatorsku bateriju koja nije "InfoLITHIUM". Koristite "InfoLITHIUM" bateriju (str. 130).
- Čvrsto spojite DC utikač AC adaptera u DC IN priključnicu kamkordera (str. 26).

#### C:13:□□

- Uložen je pogrešan disk. Koristite disk kompatibilan s kamkorderom (str. 16).
- Disk je zaprljan ili ima ogrebotine na sebi. Očistite disk isporučenom krpicom (str. 126).

#### C:21:□□

- Došlo je do kondenzacije vlage. Isključite kamkorder i ostavite ga bar 1 sat (str. 132).

#### C:32:□□

- Pojavili su se simptomi koji nisu opisani gore. Izvadite i ponovo stavite disk te nastavite koristiti kamkorder.
- Odspojite izvor napajanja. Nakon ponovnog uključivanja nastavite koristiti kamkorder.
- Ponovno uključite kamkorder.

#### E:20:□□/E:31:□□/E:40:□□/

#### E:61:□□/E:62:□□/E:91:□□/

#### E:94:□□

- Obratite se Sonyjevom ovlaštenom servisu i navedite svih pet znakova koda koji počinje slovom "E".

### 100-0001 (indikator upozorenja za datoteke)

#### Sporo trepće

- Datoteka je oštećena.
- Datoteka je nečitljiva.

### (indikator upozorenja za diskove)

#### Sporo trepće

- Disk nije uložen.\*
- Za snimanje videozapisa preostalo je manje od pet minuta.

#### Brzo trepće

- Uložen je nekompatibilan disk.\*
- U kamkorder je uložen finaliziran disk tijekom pripravnog stanja snimanja.
- Disk je pun.\*
- Uložen je disk koji se ne može čitati ili reproducirati, primjerice pogrešno okrenut jednostrani disk.
- Kad je odabrana funkcija  (videozapisi), uložen je disk snimljen u TV sustavu različitom od onog koji koristi kamkorder.\*

### (potrebno je izvaditi disk)\*

#### Brzo trepće

- Uložen je disk koji kamkorder ne može prepoznati.
- Disk je pun.
- Možda se javila greška u diskovnom pogonu kamkordera.
- U kamkorder je uložen finaliziran disk (str. 66).

### (indikator upozorenja za bateriju)

#### Sporo trepće

- Baterija je gotovo prazna.
- Ovisno o uvjetima ili stanju baterije, indikator  može treptati čak i ako je baterija ostalo otprilike 20 minuta.

---

### (upozorenje na kondenzaciju)\*

#### Brzo trepće

- Kondenzacija vlage na disku. Isključite kamkorder i ostavite ga oko 1 sat (str. 132).

---

### (upozorenje na porast temperature)

#### Sporo trepće

- Temperatura u kamkorderu raste. Isključite kamkorder i ostavite ga neko vrijeme na hladnom mjestu.

#### Brzo trepće\*

- Kamkorder se jako zagrijao. Isključite ga i ostavite neko vrijeme na hladnom mjestu.

---

### (indikator upozorenja za Memory Stick Duo)

- Nije uloženi Memory Stick Duo (str. 35).

---

### (indikator upozorenja za formatiranje Memory Sticka Duo)\*

- Memory Stick Duo je oštećen.
- Memory Stick Duo nije pravilno formatiran (str. 73, 128).

---

### (indikator upozorenja za nekompatibilni Memory Stick Duo)\*

- Uložen je nekompatibilan Memory Stick Duo (str. 73, 128).

---

### (indikator upozorenja za zaštićen Memory Stick Duo)\*

- Zaštitni graničnik na Memory Sticku Duo podešen je u položaj LOCK (str. 128).
- Pristup podacima na Memory Sticku Duo je ograničen samo na drugi uređaj.

---

### (indikator upozorenja za bljeskalicu)

#### Sporo trepće

- Tijekom punjenja.

#### Brzo trepće

- Nešto nije u redu s bljeskalicom.

---

### (indikator koji upozorava na vibracije)

- Osvjetljenje je nedovoljno pa je kamkorder osjetljiv na vibracije. Koristite bljeskalicu.
- Kamkorder može vibrirati ako količina svjetla nije dostatna. Držite ga mirno obadvjema rukama i snimajte. Međutim, imajte na umu na indikator upozorenja na vibracije ne nestaje.

---

\* Kad se na zaslonu pojavi indikator upozorenja, čuje se melodija (str. 85).

## Poruke upozorenja

Ako se na zaslonu pojave poruke, slijedite upute.

### ■ Diskovni pogon

#### Drive error. Turn on power again.

- Mogući su problemi s diskovnim pogonom. Isključite i ponovno uključite uređaj.

### ■ Kondenzacija vlage

#### Moisture condensation. Turn off for 1H. (str. 132)

#### Condensation. Cannot open. Remove disc later. (str. 132)

Nastavlja se →

## Indikatori i poruke upozorenja (nastavak)

### ■ Disk

---

 **Overheated. Recording on disc disabled.**

---

 **Overheated. Cannot open. Try later.**

---

 **Overheated. Cannot activate function. Wait a while and try again.**

---

 **Recording on disc disabled.**

- Dogodila se greška na disku i nije ga moguće koristiti.
- 

 **Scene number on disc is full.**

- Izbrišite nepotrebne scene (str. 54).
- 

 **Disc full. Cannot record.**

- Izbrišite nepotrebne scene (str. 54).
- 

**Playback prohibited.**

- Pokušali ste reproducirati nekompatibilan disk.
  - Pokušavate reproducirati sliku snimljenu sa signalom zaštite.
- 

 **Disc finalized. Cannot record on disc.**

- Nije moguće snimati na finaliziran DVD-R/DVD+R DL. Koristite novi disk.
- 

 **Disc finalized. Function is not available.**

---

---

 **Need to unfinalize disc.**

- Za snimanje na finalizirani DVD+RW/DVD-RW (VIDEO mod sa slikom SD (standard definition) kvalitete), poništite finaliziranje (str. 74).
- 

**Records movies in 16:9. Format to set.** (str. 72)

---

**Records movies in 4:3. Format to set.** (str. 72)

---

 **Disc error. Remove disc.**

- Uloženi je disk koji nije kompatibilan s vašim kamkorderom. Vaš kamkorder ne može prepoznati disk zbog grešaka poput ogrebotina ili zato što disk nije uloženi pravilno.
- 

 **Disc error. Unsupported format.**

- Disk je snimljen s kodom formatiranja različitim od kamkorderovog. Možda ćete ga moći koristiti u kamkorderu nakon formatiranja u njemu (samo DVD-RW/DVD+RW) (str. 72).
- 

**Data error.**

- Tijekom čitanja ili snimanja diska pojavila se greška.
- 

**Access error.**

- Tijekom čitanja ili snimanja diska pojavila se greška.
- 

**Cannot play back or edit playlist on this disc.**

**■ Memory Stick Duo**

 **Reinsert the Memory Stick.**

- Ponovno uložite Memory Stick Duo nekoliko puta. Ako indikator i dalje trepće, Memory Stick Duo je možda oštećen. Pokušajte koristiti drugi Memory Stick Duo.



---

**This is a read-only Memory Stick.**

- Uložite Memory Stick Duo na koji je moguće snimati.

---

** Incompatible type of Memory Stick.**

- Uložen je Memory Stick Duo nekompatibilan s vašim kamkorderom (str. 128).

---

** This Memory Stick is not formatted correctly.**

- Provjerite format, zatim formatirajte Memory Stick Duo u kamkorderu ako je potrebno (str. 73, 128).

---



**Cannot record. The Memory Stick is full.**

- Izbrišite nepotrebne snimke (str. 55).

---

**Cannot record still pictures.** (str. 107)

---

**  The Memory Stick is locked. Check the tab.** (str. 128)

---

**Memory Stick has been removed. Process canceled.**

---

**Memory Stick folders are full.**

- Ne možete izrađivati direktorije koji prelaze broj 999MSDCF. Ne možete stvarati ili brisati direktorije uporabom ovog kamkordera.
- Trebat ćete formatirati Memory Stick Duo (str. 73), ili izbrisati snimke uporabom računala.

---

**Do not eject the Memory Stick during writing.**

---

**Cannot save stil picture.**

- Kad koristite funkciju Dual Rec, nemojte iz kamkordera vaditi medij za snimanje fotografija dok se ne završi snimanje na disk i dok ne bude gotovo snimanje fotografije (str. 40).

---

**No more still pictures during movie recording.**

- Pokušavate snimiti više od 3 fotografije, što je maksimalna količina koju je moguće snimiti kod jednog snimanja funkcijom Dual Rec (str. 40).

---

**■ PictBridge compliant printer**

---

**Check the connected device.**

- Isključite pisač i ponovno ga uključite, zatim odspojite USB kabel (isporučen) i ponovno ga spojite.

---

**Not connected to PictBridge compatible printer.**

- Isključite pisač i ponovno ga uključite, zatim odspojite USB kabel (isporučen) i ponovno ga spojite.

---

**Error. Cancel the task.**

- Provjerite pisač.

---

**Cannot print. Check the printer.**

- Isključite pisač i ponovno ga uključite, zatim odspojite USB kabel (isporučen) i ponovno ga spojite.

---

**■ Bljeskalica**

---

**Charging... Cannot record still images.**

- Pokušate snimati fotografiju dok se bljeskalica (opcija) još puni.

**Nastavlja se →**

## Indikatori i poruke upozorenja (nastavak)

---

### Flash cannot charge. Not available.

- Pojavila se greška na bljeskalici i nije ju moguće puniti.

---

### Lens accessory attached. Cannot use flash. (str. 40)

---

### ■ Ostalo

---

#### Please connect AC adaptor.

- Pokušavate finalizirati ili formatirati disk ili poništiti finaliziranje, dok je baterija slaba. Koristite AC adapter kao izvor napajanja kako biste spriječili prekid napajanja tijekom spomenutih postupaka.

---

### Playlist full./No further selection is possible.

- U Playlistu ne možete dodati više od 999 snimaka (str. 57).
- Možete odabrati do 100 snimaka za Playlistu odjednom (str. 57).

---

### Data protected.

- Disk je zaštićen u drugom uređaju.

---

### Cannot divide.

- Ne možete podijeliti jako kratak videozapis.

---

### Recovering data. Avoid any vibration.

- Kamkorder pokušava automatski obnoviti podatke ako upisivanje podataka nije izvedeno pravilno.

---

### Cannot recover data on disc.

- Nije uspjelo upisivanje podataka na disk. Kamkorder je pokušao obnoviti podatke, no nije uspio.

---

### Please wait.

- Poruka je prikazana ako uređaj treba duže vrijeme kod vadenja diska. Ostavite kamkorder da miruje oko 10 minuta kako ne bi bio izložen vibracijama.

---

### Possibility of problem with disc.

- Nije uspjelo vadenje diska. Možda nešto nije u redu s diskom.
-

# Korištenje kamkordera u inozemstvu

## Napajanje

Svoj kamkorder možete koristiti u bilo kojoj zemlji ili području s isporučenim AC adapterom pri 100 V do 240 V izmjenične struje, 50/60 Hz.

## Gledanje snimaka sa slikom HD (high definition) kvalitete

U zemljama/regijama koje podržavaju 1080/50i standard možete gledati snimke s istom HD (high definition) kvalitetom slike kao kod snimaka. Treba vam TV prijemnik (ili monitor) s PAL sustavom koji podržava 1080/50i standard te ima AUDIO/VIDEO ulazne priključnice. Potrebno je spojiti i komponentni videokabel i A/V spojni kabel.

## Gledanje snimaka sa slikom SD (standard definition) kvalitete

Za gledanje snimaka sa slikom SD (standard definition) kvalitete, treba vam TV prijemnik s PAL sustavom koji ima AUDIO/VIDEO ulazne priključnice. Potrebno je spojiti A/V spojni kabel.

## 0 TV sustavima



Ovaj kamkorder je baziran na PAL sustavu. Želite li reproducirati sliku na TV prijemniku, on također mora imati PAL sustav i AUDIO/VIDEO ulaznu priključnicu.

Sustav	Koristi se u sljedećim zemljama
PAL	Australija, Austrija, Belgija, Kina, Češka, Danska, Finska, Njemačka, Nizozemska, Hong Kong, Mađarska, Italija, Kuvajt, Malezija, Novi Zeland, Norveška, Poljska, Portugal, Singapur, Slovačka, Španjolska, Švedska, Švicarska, Tajland, Velika Britanija itd.
PAL - M	Brazil
PAL - N	Argentina, Paragvaj, Urugvaj
NTSC	Bahamsko otočje, Bolivija, Kanada, Srednja Amerika, Čile, Kolumbija, Ekvador, Gvajana, Jamajka, Japan, Koreja, Meksiko, Peru, Surinam, Tajvan, Filipini, SAD, Venezuela, itd.
SECAM	Bugarska, Francuska, Gvajana, Iran, Irak, Monako, Rusija, Ukrajina, itd.

Nastavlja se →

## Korištenje kamkordera u inozemstvu (nastavak)

### Jednostavno podešavanje sata prema vremenskoj zoni

Kad kamkorder koristite u inozemstvu, možete jednostavno podesiti sat na lokalno vrijeme podešavanjem vremenske zone. Podesite  (SETTINGS) → [CLOCK/LANG] → [AREA SET] i [SUMMERTIME] u izborniku HOME (str. 31).

### Vremenske zone

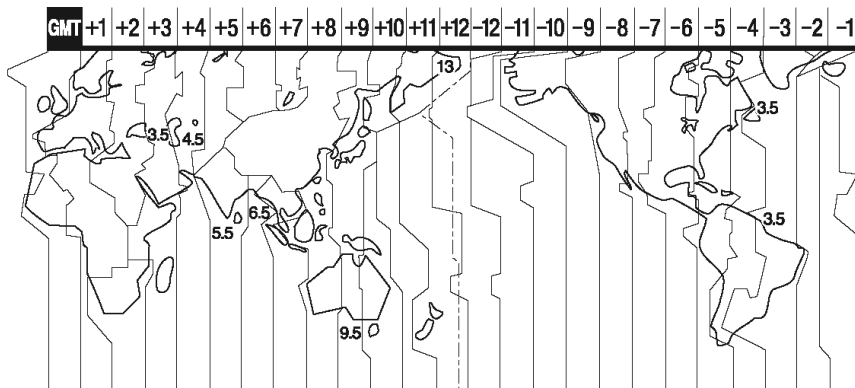

Vremenska razlika	Područje
GMT	Lisabon, London
+01:00	Berlin, Pariz
+02:00	Helsinki, Kairo
+03:00	Moskva, Nairobi
+03:30	Teheran
+04:00	Abu Dabi, Baku
+04:30	Kabul
+05:00	Karachi, Islamabad
+05:30	Kalkuta, New Delhi
+06:00	Almaty, Dhaka
+06:30	Rangoon
+07:00	Bangkok, Jakarta
+08:00	HongKong, Singapur
+09:00	Seul, Tokio
+09:30	Adelaide, Darwin
+10:00	Melbourne, Sidney

Vremenska razlika	Područje
+11:00	Solomonski otoci
+12:00	Fiji, Wellington
-12:00	Eniwetok, Kwajalein
-11:00	Midway Is., Samoa
-10:00	Havaji
-09:00	Aljaska
-08:00	Los Angeles, Tijuana
-07:00	Denver, Arizona
-06:00	Chicago, Mexico City
-05:00	New York, Bogota
-04:00	Santiago
-03:30	St. John's
-03:00	Brazilija, Montevideo
-02:00	Fernando de Noronha
-01:00	Azori

# O disku

Pogledajte str. 16 za detalje o diskovima koje možete koristiti s ovim kamkorderom.

## Napomene o rukovanju diskovima

- Držite disk za rub i središnji otvor. Nemojte dodirivati stranu za snimanje (suprotna od strane s naljepnicom kad koristite jednostrani disk).



- Prije snimanja očistite prašinu i otiske prstiju s diska isporučenom krpom. U suprotnom, u nekim situacijama neće biti moguća normalna reprodukcija ili snimanje.
- Kad stavljate disk u kamkorder, čvrsto ga pritisnite dok ne klikne. Kad se na LCD zaslonu pojavi poruka [C:13:□□], otvorite uložnicu i ponovo stavite disk.
- Nemojte ništa lijepiti na površinu diska jer to može prouzročiti neravnomjernu rotaciju, te ujedno i kvarove kamkordera.

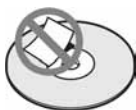

## Uporaba dvostranih diskova

Dvostrani diskovi omogućuju snimanje na obje njegove strane.

### ■ Snimanje na A stranu

Stavite disk u kamkorder tako da strana sa simbolom **A** u sredini bude okrenuta prema van i da disk klikne na mjesto.

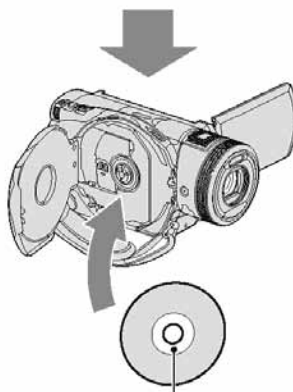
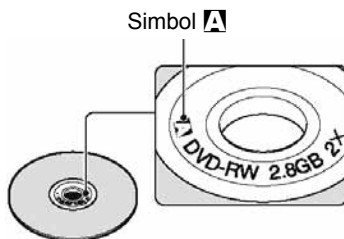

Stranu sa simbolom **A** okrenite prema van. Snimanje se izvodi na unutrašnju stranu.

- Kad koristite dvostrani disk, pazite da ne zaprljate površinu otiscima prstiju.
- Kad u kamkorderu koristite dvostrani disk, snimanje/reprodukcija se izvode samo na jednoj strani. Ne možete prijeći na snimanje ili reprodukciju druge strane dok je disk u kamkorderu. Kad završi snimanje/reprodukcija na jednoj strani, izvadite disk i okrenite ga za pristup drugoj strani.
- Sljedeće postupke izvedite na obje strane dvostranog diska:
  - Finaliziranje (str. 66)
  - Definaliziranje (str. 74)
  - Formatiranje (str. 72)

Nastavlja se →

## O disku (nastavak)

### Briga o diskovima i pohranjivanje

- Držite disk čistim jer se u suprotnom može umanjiti kvaliteta slike i zvuka.
- Čistite disk isporučenom krpom. Brišite disk od središta prema rubu. Ako je zaprljan, koristite krpu lagano navlaženu u vodi i zatim ga prebrišite mekanom i suhom krpom. Za čišćenje nemojte koristiti otapala poput benzina, sredstava za čišćenje vinilnih LP ploča ili antistatičke raspršivače jer to može oštetiti disk.



- Nemojte izlagati disk izravnom suncu i ne ostavljajte ga na vlažnome mjestu.
- Kad nisu u uporabi, diskove uvijek spremite u pripadne kutije.
- Kad želite pisati po jednostranom disku, pišite samo na površini za naljepnicu. Za to koristite mekani flomaster i ne dodirujte tintu dok se ne osuši. Nemojte zagrijavati disk ili koristiti oštre predmete poput kemijske olovke. Nemojte sušiti površinu diska zagrijavanjem. Ne možete pisati po dvostranim diskovima.

# O AVCHD formatu

Vaš digitalni kamkorder omogućuje snimanje u AVCHD formatu i DVD formatu.

## Što je AVCHD format?

AVCHD format je format za digitalne videokamere visoke razlučivosti koji se koristi za snimanje HD (high definition) signala 1080i specifikacije\*<sup>1</sup> ili 720p specifikacije\*<sup>2</sup>, primjenjujući učinkovitu tehnologiju kompresijskog kodiranja podataka. Za sažimanje videopodataka koristi se MPEG-4 AVC/H.264 format, a za sažimanje audiopodataka koristi se Dolby Digital ili Linear PCM sustav.

MPEG-4 AVC/H.264 format omogućuje učinkovitije sažimanje slikovnih podataka od konvencionalnog kompresijskog formata. MPEG-4 AVC/H.264 format omogućuje kamkorderu snimanje videosignala visoke razlučivosti (HD) na DVD diskove promjera 8 cm.

## Snimanje i reprodukcija na kamkorderu

Koristeći AVCHD format, vaš kamkorder snima sliku HD (high definition) kvalitete za sljedećim značajkama.

### Videosignal:

AVCHD format 1440 × 1080/50i

### Audiosignal:

Dolby Digital 5.1 ch

### Medij za snimanje:

8 cm DVD-RW, DVD-R, DVD+RW, DVD+R DL diskovi

- Vaš kamkorder ne može reproducirati DVD diskove snimljene u AVCHD formatu koji nisu ovdje spomenuti. 8 cm DVD-RAM diskovi ne mogu se snimati ili reproducirati na vašem kamkorderu.

Osim HD (high definition) kvalitete slike, vaš kamkorder može snimati SD (standard definition) signal u konvencionalnom DVD formatu.

- \*1: 1080i specifikacija  
Specifikacija visoke razlučivosti koja koristi 1080 efektivnih linija za prikaz slike i *interlace* sustav.
- \*2: 720p specifikacija  
Specifikacija visoke razlučivosti koja koristi 720 efektivnih linija za prikaz slike i *progressive* sustav.

# O Memory Stick kartici

Memory Stick je novi kompaktni, prenosivi IC medij za snimanje kapaciteta većeg od *floppy* diska. U ovom kamkorderu možete koristiti samo Memory Stick Duo koji je velik otprilike kao pola standardne Memory Stick kartice. Međutim, ne možemo jamčiti ispravan rad svih vrsta Memory Stick Duo kartica u vašem kamkorderu.

Vrsta Memory Stick kartice	Snimanje/ reprodukcija
Memory Stick (nekompatibilan s MagicGate)	–
Memory Stick Duo <sup>*1</sup> (nekompatibilan s MagicGate)	○
MagicGate Memory Stick	–
Memory Stick Duo <sup>*1</sup> (MagicGate kompatibilan)	○ <sup>*2*3</sup>
MagicGate Memory Stick Duo <sup>*1</sup>	○ <sup>*3</sup>
Memory Stick PRO	–
Memory Stick PRO Duo <sup>*1</sup>	○ <sup>*2*3</sup>

<sup>\*1</sup> Memory Stick Duo koji je velik otprilike kao pola standardne Memory Stick kartice.

<sup>\*2</sup> Memory Stick koji podržava brzi prijenos podataka. Brzina prijenosa podataka ovisi o uređaju koji koristite.

<sup>\*3</sup> MagicGate je tehnologiju zaštite od neovlaštenog kopiranja koja koristi sustav enkripcije podataka. Ovaj kamkorder ne podržava snimanje/reprodukciju koja zahtijeva MagicGate standarde.

- Format fotografija: Vaš kamkorder komprimira i snima slikovne podatke u JPEG (Joint Photographic Experts Group) formatu. Ekstenzija datoteke je ".JPG".
- Nazivi datoteka fotografija:
  - 101-0001: Ovaj naziv datoteke pojavljuje se na zaslonu vašeg kamkordera.
  - DSC00001.JPG: Ovaj naziv datoteke pojavljuje se na zaslonu vašeg računala.
- Memory Stick Duo formatiran u računalo (Windows OS/Mac OS) neće zajamčeno raditi s vašim kamkorderom.

- Brzina čitanja/pisanja može se razlikovati ovisno o kombinaciji Memory Sticka i uređaja koji s njim koristite.

## O Memory Sticku Duo sa zaštitnim graničnikom

Možete spriječiti slučajno brisanje snimaka tako da pomaknete zaštitni graničnik na Memory Sticku Duo malim šiljatom predmetom.

## Napomene o uporabi

Slikovni podaci mogu se uništiti u sljedećim slučajevima. Sony ne preuzima odgovornost i nije dužan kompenzirati gubitak nesnimljenog materijala:

- Ako izvadite Memory Stick Duo ili isključite kamkorder, ili izvadite bateriju radi zamjene, dok kamkorder očitava ili upisuje slikovne podatke na Memory Stick Duo (dok žaruljica ACCESS svijetli ili trepće).
- Ako koristite Memory Stick Duo u blizini magnetna ili magnetskih polja.

Preporučamo izradu sigurnosnih kopija važnih podataka na tvrdom disku računala.

## ■ O rukovanju Memory Stickom

Pri rukovanju Memory Stickom Duo pazite na sljedeće:

- Ne pritišćite jako kad pišete na naljepnicu Memory Sticka Duo.
- Ne lijepite naljepnicu izravno na Memory Stick Duo ili na adapter.
- Memory Stick Duo nosite i spremajte u isporučenu kutiju.
- Ne dodirujte priključke Memory Sticka Duo rukom i pazite da ne dođe u dodir s metalnim predmetima.
- Nemojte udarati, savijati Memory Stick Duo i pazite da vam ne ispadne.
- Nemojte rastavljati ili prerađivati Memory Stick Duo.
- Pazite da se Memory Stick Duo ne smoči.
- Nemojte držati Memory Stick Duo na dohvatu male djece. Mogli bi ga slučajno progutali.
- Ne stavljajte ništa osim Memory Sticka Duo u Memory Stick Duo utor. U protivnom možete uzrokovati kvar.



## ■ O mjestu uporabe

Nemojte koristiti ili držati Memory Stick Duo na sljedećim mjestima:

- Vrućim mjestima, poput vozila parkiranog na suncu.
- Mjestima izloženim izravnom suncu.
- Vlažnim mjestima ili mjestima s korozivnim tvarima.

## ■ O uporabi Memory Stick Duo adaptera

Kad uložite Memory Stick Duo u Memory Stick Duo adapter, možete ga koristiti u Memory Stick-kompatibilnom uređaju.

- Kad s ovim kamkorderom koristite Memory Stick Duo, obavezno ga uložite u Memory Stick Duo adapter.
- Memory Stick Duo ulažite u Memory Stick Duo adapter u ispravnom smjeru i dokraja. Nepravilnim ulaganjem možete uzrokovati kvar uređaja. Također, uložite li Memory Stick Duo u Memory Stick Duo utor silom u pogrešnom smjeru, možete oštetiti utor.
- Nemojte Memory Stick Duo adapter umetati bez Memory Stick Duo kartice u uređaj jer to može prouzročiti kvarove.

## ■ Napomene o uporabi Memory Sticka PRO Duo

- S ovim kamkorderom možete koristiti Memory Stick PRO Duo kapaciteta do 2 GB.

## O kompatibilnosti podataka

- Slikovni podaci snimljeni na Memory Stick Duo ovim kamkorderom usklađeni s pravilima dizajna (Design rule for Camera File system universal standard) univerzalnog standarda koje je utemeljilo udruženje JEITA (Japan Electric and Information Technology Industries).
- U rekorderu ne možete reproducirati fotografije snimljene drugim uređajima (DCR-TRV900E ili DSC-D700/D770) koji nisu usklađeni s univerzalnim standardom. (Ti modeli se ne prodaju u nekim područjima.)
- Koristite li Memory Stick Duo koji ste koristili u drugom uređaju, formatirajte ga svojim kamkorderom (str. 73). Ne zaboravite da formatiranje briše sve informacije s Memory Sticka Duo.
- U svom kamkorderu možda nećete moći reproducirati materijale:
  - obrađene računalom,
  - snimljene drugim uređajima.

# O "InfoLITHIUM" bateriji

Ovaj uređaj je kompatibilan s "InfoLITHIUM" akumulatorskom baterijom (serije M) i radi samo s "InfoLITHIUM" baterijom.

"InfoLITHIUM" baterije serije M imaju oznaku 

## Što je "InfoLITHIUM" baterija?

"InfoLITHIUM" baterija je litij-ionska baterija koja izmjenjuje informacije o komunikaciji između kamkordera i dodatnog AC adaptera/punjača. "InfoLITHIUM" baterija računa potrošnju energije u skladu s radom kamkordera i prikazuje preostalo vrijeme rada u minutama. Kad je spojen AC adapter/punjač, prikazano je preostalo vrijeme baterije i vrijeme punjenja.

## Punjenje baterije

- Prije uporabe kamkordera uvijek napunite bateriju.
- Savjetujemo punjenje pri temperaturama između 10 i 30°C, dok se CHG indikator ne ugasi u znak da je baterija sasvim napunjena. Punite li bateriju van ovoga temperaturnog opsega, ona možda neće biti učinkovito napunjena.
- Po završetku punjenja, odspojite kabel iz DC IN priključka na kamkorderu ili izvadite bateriju.

## Učinkovita uporaba baterije

- Pri niskim temperaturama (10 °C ili manje) učinkovitost baterije je smanjena. Stoga je u takvim uvjetima vrijeme njezine uporabe skraćeno. Za bezbrižnu i dulju uporabu savjetujemo sljedeće:
  - Stavite je u džep blizu tijela kako bi je zagrijali i stavite je u kamkorder neposredno prije snimanja.
  - Koristite bateriju velikoga kapaciteta: NP-QM71/QM91D (opcija).
- Česta uporaba LCD zaslona ili pokretanje reprodukcije, te pretraživanje diska brže troše bateriju. Preporuča se korištenje baterije velikoga kapaciteta: NP-QM71/QM91D.

- Kad ne snimate ili reproducirate, uvijek postavite preklopku POWER na OFF (CHG). Baterija se troši kad je kamkorder u pripravnom stanju ili u pauzi reprodukcije.
- Pri ruci uvijek imajte rezervne baterije dostatne za dva do tri puta duže snimanje od očekivanog i prije stvarnog snimanja načinite pokusne snimke na DVD-RW/DVD+RW disku.
- Ne izlažite bateriju vodi jer nije vodootporna.

## Indikator preostalog trajanja baterije

- Ako se kamkorder isključuje iako indikator pokazuje da je ostalo dovoljno vremena za snimanje, ponovo napunite bateriju u potpunosti tako da indikatori budu točni. Ipak, točan prikaz neće biti moguć ako dulje vrijeme koristite kamkorder pri visokim temperaturama ili ako učestalo koristite bateriju. Indikatori pokazuju približno vrijeme snimanja.
- Oznaka  koja ukazuje na praznu bateriju trepće čak i ako se baterija može koristiti još 5 – 10 minuta, ovisno o uvjetima snimanja ili temperaturi okoliša.

## Pohranjivanje baterije

- Čak i ako bateriju ne koristite dulje vrijeme, jednom godišnje je sasvim napunite, ispraznite je u kamkorderu. Izvadite je i pohranite na suhom i hladnome mjestu.
- Bateriju skroz ispraznite tako da dodirnete  (SETTINGS) → [GENERAL SET] → [A.SHUT OFF] → [NEVER] u izborniku HOME i ostavite kamkorder u pripravnom stanju snimanja dok se ne isključi (str. 88).

# Održavanje i mjere opreza

## O uporabi i održavanju

### Vijek trajanja baterije

- Vijek trajanja baterije je ograničen. Njezin kapacitet s vremenom pomalo opada. Kad primijetite značajno smanjenje vremena uporabe, vjerojatno je potrebno kupiti novu bateriju.
- Vijek trajanja baterije varira ovisno o načinu pohranjivanja i radnim uvjetima, te okolišu.

- Nemojte koristiti ili pohranjivati kamkorder na sljedećim mjestima.
  - Mjestima koja su izuzetno vruća ili hladna. Nikad ne izlažite kamkorder temperaturama iznad 60 °C, primjerice, blizu grijaćih tijela ili u vozilu parkirano na suncu jer to može izazvati kvarove ili deformacije.
  - Blizu snažnih magnetskih polja ili pod utjecajem mehaničkih vibracija. To može izazvati kvarove.
  - Blizu snažnih radio valova ili zračenja. Tada možda neće biti moguće normalno snimanje.
  - Blizu AM prijemnika i videoopreme jer može doći do smetnji.
  - Na pješčanoj plaži i prašnjavim mjestima. Ako u kamkorder dospije pijesak ili prašina, može doći do nepopravljivih kvarova.
  - Blizu prozora ili na otvorenom, gdje LCD zaslon ili objektiv mogu biti izloženi izravnom suncu. Na taj se način oštećuje unutrašnjost LCD zaslona.
  - Na vlažnim mjestima.
- S kamkorderom možete raditi pri napajanju od 7,2 V (akumulatorska baterija) ili 8,4 V (AC adapter).
- Pri uporabi istosmjernog (DC) ili izmjeničnog (AC) napajanja, koristite samo dodatke koji se preporučuju u ovom priručniku.
- Pazite da se kamkorder ne smoči, primjerice, na kiši ili u morskoj vodi jer u tom slučaju može doći do nepopravljivih kvarova.
- Ako u kućište dospije bilo kakav strani predmet ili tekućina, isključite kamkorder i prije ponovne uporabe odnesite na provjeru u Sonyjev servis.
- Izbjegavajte grubo rukovanje i mehaničke udarce. Pazite da vam uređaj ne ispadne i da ne stanete na njega. Budite posebno pažljivi s objektivom.
- Kad ne koristite kamkorder, prebacite preklopku POWER u položaj OFF (CHG).
- Nemojte umotavati kamkorder, primjerice, u ručnik i tako ga koristiti jer se unutrašnjost može zagrijati.
- Prilikom odspajanja mrežnog kabela prihvatite utikač, nemojte povlačiti sam kabel.
- Nemojte stavljati teške predmete na mrežni kabel jer se tako može oštetiti.
- Metalne kontakte uvijek držite čistima.

**Nastavlja se →**



## Održavanje i mjere opreza (nastavak)

- Držite daljinski upravljač i bateriju izvan dohvata djece. Dođe li do slučajnog gutanja baterije, odmah se obratite liječniku.
- U slučaju istjecanja elektrolita baterije:
  - Obratite se ovlaštenom servisu.
  - Obrišite tekućinu s kože.
  - Ako tekućina dospije u oči, isperite ih s mnogo vode i obratite se liječniku.

### ■ Ako nećete koristiti kamkorder duže vrijeme

- Povremeno ga uključite i reproducirajte disk oko tri minute.
- Izvadite disk iz kamkordera.
- Prije pohrane potpuno ispraznite bateriju.

## Kondenzacija vlage

Ako se kamkorder unese izravno iz hladnog u topli prostor, unutar njega, na površini diska ili na leći lasera se može kondenzirati vlaga. U tom slučaju može doći do nepravilnosti u radu. Ako se unutar kamkordera nakupi vlaga, pojavi se poruka [ Moisture condensation. Turn off for 1H.] ili [ Condensation. Cannot open. Remove disc later.]. Ako se vlaga kondenzira na leći objektiva, poruka se neće pojaviti.

### ■ Ako se kondenzirala vlaga

Isključite kamkorder i ostavite ga otprilike 1 sat.

### ■ Napomene o kondenzaciji vlage

Vlaga se može kondenzirati kad unesete kamkorder s hladnog na toplo mjesto (ili obrnuto) ili kad koristite kamkorder na toplim mjestima u sljedećim slučajevima:

- Kamkorder je unesen sa skijališta u umjetno zagrijani prostor.
- Kamkorder je iznesen iz klimatiziranog automobila u otvoreni topli prostor.

- Kamkorder se koristi nakon olujnog nevremena ili pljuska.
- Kamkorder se koristi na vlažnom mjestu sa visokom temperaturom.

### ■ Kako spriječiti kondenzaciju vlage

Pri prenošenju kamkordera s hladnog na toplo mjesto, stavite ga u plastičnu vrećicu i čvrsto je zatvorite. Uklonite vrećicu kad temperatura zraka u unutrašnjosti dosegne temperaturu okoline (približno nakon jednog sata).

## LCD zaslon



- Nemojte suviše pritiskati LCD zaslon jer se tako može oštetiti.
- Koristite li kamkorder na hladnome mjestu, na LCD zaslonu se može pojaviti zaostala slika. To nije kvar.
- Tijekom uporabe kamkordera, poledina LCD zaslona se može zagrijati, no to je uobičajeno.

### ■ Čišćenje LCD zaslona

Ako se LCD zaslon zaprlja od otisaka prstiju ili prašine, očistite ga isporučenom krpom. Koristite li pribor za čišćenje LCD zaslona (opcija), ne nanosite sredstvo za čišćenje izravno na zaslon. Čistite ga papirom za čišćenje navlaženim u tekućini za čišćenje.

### ■ Podešavanje LCD zaslona (CALIBRATION)

Tipke na zaslonu možda neće raditi ispravno. U tom slučaju slijedite niže opisani postupak. Savjetujemo da tom prilikom koristite mrežno napajanje putem isporučenog AC adaptera.

- ① Uključite kamkorder, zatim pritisnite  (HOME).
- ② Odspojite sve kabele osim kabela AC adaptera s kamkordera, zatim izvadite disk iz Memory Stick Duo iz kamkordera.
- ③ Dodirnite  (SETTINGS) → [GENERAL SET] → [CALIBRATION].

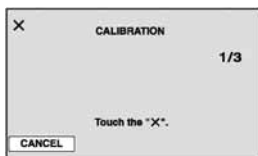

- ④ Dodirnite oznaku "x" na zaslonu rubom Memory Sticka Duo ili sličnim predmetom. Položaj oznake "x" se mijenja. Dodirnite [CANCEL] za poništenje.

Ako niste pritisnuli pravu točku, ponovno pokušajte izvesti kalibriranje.

### ⚠ Napomene

- Za kalibriranje LCD zaslona ne koristite šiljati predmet. Tako možete oštetiti površinu zaslona.
- Nije moguće kalibrirati LCD zaslon ako ste ga zakrenuli ili namjestili prema van.

### ☑ Čišćenje kućišta

- Ako je kućište zaprljano, očistite ga mekom krpom lagano navlaženom u vodi, a zatim ga posušite mekom suhom krpom.
- Izbjegavajte sljedeće jer se kućište tako može oštetiti:
  - Otapala poput razrjeđivača, benzina, alkohola, kemijskih krpa i hlapljivih sredstava poput insekticida.
  - Dodirivanje navedenih sredstava rukama.
  - Ne ostavljajte kućište u dugotrajnom kontaktu s gumenim ili vinilnim predmetima.

### 0 laserskoj leći

- Nemojte dodirivati leću ispod pokrova uložnice diska. Držite uložnicu zatvorenom, osim kad stavljate ili vadite disk, kako bi spriječili nakupljanje prašine.
- Ako kamkorder ne radi jer je leća zaprljana, očistite je pihaljkom za leće fotoaparata (opcija). Nemojte izravno dodirivati leću tijekom čišćenja jer to može prouzročiti kvar kamkordera.

Leća lasera

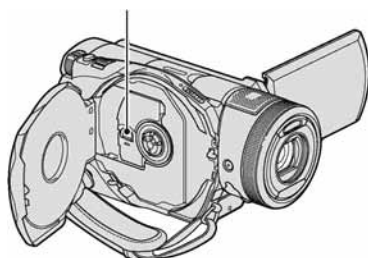

Leća lasera ☞ "Rječnik" (str. 147)

### Briga o objektivu i njegovo pohranjivanje

- Obrišite površinu objektiv mekom krpom u sljedećim slučajevima.
  - Kad su na objektivu otisci prstiju.
  - Na vrućim ili vlažnim mjestima.
  - Kad je objektiv izložen slanom zraku, primjerice uz more.
- Spremite objektiv na dobro prozračeno mjesto na kojem neće biti izložen nečistoći ili prašini.
- Za sprečavanje nastanka plijesni, redovito izvodite gore opisane postupke. Savjetujemo uključivanje i rukovanje kamkorderom približno jednom mjesečno za dugotrajni optimalni rad.

### Punjenje ugrađene baterije za čuvanje podataka

Vaš kamkorder je opremljen ugrađenom akumulatorskom baterijom koja služi pohranjivanju datuma, vremena itd., čak i ako je preklopka POWER postavljena na OFF (CHG). Baterija se puni tijekom svake uporabe kamkordera. Ipak, ona se postupno prazni kad ne koristite kamkorder, a potpuno se isprazni ako približno **4 mjeseca** uopće ne koristite kamkorder. Čak i ako akumulatorska baterija nije napunjena, to ne utječe na rad kamkordera. Za održavanje pohranjenih podešenja datuma i vremena, itd., napunite bateriju ako je prazna.

**Nastavlja se ➔**

## Održavanje i mjere opreza (nastavak)

### ■ Postupci

Spojite kamkorder na napajanje pomoću isporučenog AC adaptera i ostavite ga dulje od 24 sata s preklopkom POWER postavljenom na OFF (CHG).

### Zamjena baterije daljinskog upravljača

- 1 Dok pritišćete graničnik, noktom izvadite baterijski pretinac.
- 2 Uložite novu bateriju s oznakom + prema gore.
- 3 Vratite baterijski pretinac u daljinski upravljač dok ne klikne na mjesto.



### UPOZORENJE

Baterija može eksplodirati ako se njome ne rukuje ispravno. Nemojte je puniti, rastavljati ili baciti u vatru.

- Kad litijaska baterija oslabi, može se smanjiti radni domet daljinskog upravljača ili isti možda neće raditi pravilno. U tom slučaju zamijenite bateriju Sonyjevom litijaskom baterijom CR2025. Uporaba druge baterije može uzrokovati opasnost od požara ili eksplozije.

## Tehnički podaci

### Sustav

#### Format videokompresije

AVCHD (HD)/MPEG2 (SD)/JPEG (fotografije)

#### Format audiokompresije

Dolby Digital 2/5.1ch  
Dolby Digital 5.1 Creator

#### Videosignal

PAL sustav boja, CCIR standardi  
1080/50i specifikacija

#### Preporučljivi diskovi

8cm DVD-R/DVD+R DL/DVD-RW/DVD+RW

#### Format snimanja

Videozapisi

HD:

AVCHD 1080/50i

SD:

DVD-R/DVD+R DL: DVD-VIDEO

DVD-RW: DVD-VIDEO (VIDEO

mod), DVD-Video Recording (VR mod)

DVD+RW: DVD+RW Video

Fotografija

Exif Ver.2.2<sup>\*1</sup>

#### Recording time

DVD-R/DVD-RW/DVD+RW:

AVC HD 12M (HQ+): Oko 15 min

AVC HD 9M (HQ): Oko 20 min

AVC HD 7M (SP): Oko 25 min

AVC HD 5M (LP): Oko 32 min

SD 9M (HQ): Oko 20 min

SD 6M (SP): Oko 30 min

SD 3M (LP): Oko 60 min

DVD+R DL:

AVC HD 12M (HQ+): Oko 27 min

AVC HD 9M (HQ): Oko 35 min

AVC HD 7M (SP): Oko 45 min

AVC HD 5M (LP): Oko 60 min

SD 9M (HQ): Oko 35 min

SD 6M (SP): Oko 55 min

SD 3M (LP): Oko 110 min

### **Tražilo**

Elektronsko tražilo u buji

### **Osjetilo slike**

CMOS: 5,9 mm (tip 1/3)

Razlučivost (fotografije, 4:3):

Maks. 4.0 mega (2 304 × 1 728) piksela<sup>\*2</sup>

Ukupno: Oko 2 100 000 piksela

Efektivno (videozapisi, 16:9):

1 430 000 piksela

Efektivno (videozapisi, 4:3):

1 080 000 piksela

Efektivno (fotografije, 16:9):

1 490 000 piksela

Efektivno (fotografije, 4:3):

1 990 000 piksela

### **Objektiv**

Carl Zeiss Vario-Sonnar T\*

10× (Optički), 20×, 80× (Digitalni)

Promjer filtera: 30 mm

### **Žarišna duljina**

F = 1,8 – 2,9

f = 5,1 – 51 mm

Nakon pretvorbe na format fotografije 35 mm

Za videozapise<sup>\*3</sup>: 41,3 ~ 485 mm (16:9), 50,5 ~ 594 mm (4:3)

Za fotografije: 40,4 ~ 404 mm (16:9), 37 ~ 370 mm (4:3)

### **Temperatura boje**

[AUTO], [ONE PUSH],

[INDOOR (3 200K),

[OUTDOOR] (5 800K)

### **Najmanje osvjetljenje**

5 lx (luks) (F1.8)

0 lx (luks) (u funkciji NightShot)

<sup>\*1</sup> Exif: Exif je format datoteke fotografija koji je utemeljio udruženje Japan Electric and Information Technology Industries Association (JEITA). Datoteke ovog formata mogu sadržavati dodatne informacije poput onih o podešenjima kamkordera i vremenu snimanja.

<sup>\*2</sup> Jedinствeni raspored piksela Sonyjevog ClearVid CMOS senzora i sustav procesuiranja slike (novi Enhanced Imaging Processor) omogućuju razlučivost fotografije ekvivalentnu dvostruko većoj od efektivnog broja osjetila slike.

<sup>\*3</sup> U 16:9 modu su vrijednosti žarišne duljine stvarne vrijednosti koje se dobivaju širokokutnim očitavanjem piksela.

- Proizvedeno uz dopuštenje tvrtke Dolby Laboratories.

## **Ulazni/izlazni priključci**

### **Audioizlazi/videoizlazi**

10-pinska priključnica

Videosignal: 1 Vp-p, 75 Ω, nesimetrični

Signal svjetline: 1 Vp-p, 75 Ω, nesimetrični

Signal sjajnosti boje: 0,3 Vp-p, 75 Ω, nesimetrični

Audiosignal: 327 mV (s izlaznom impedancijom od 47 kΩ), Izlazna impedancija manja od 2,2 kΩ

### **Priključnica COMPONENT OUT**

Y: 1 Vp-p, 75 ohma, nesimetrična

PB/PR, CB/CR: +/- 350 mVp-p

### **Priključnica HDMI OUT**

Tip A (19-pinska)

### **Priključnica za slušalice**

Stereo minipriključnica (Ø 3,5 mm)

### **USB priključnica**

mini-B

### **Priključnica za mikrofoni (MIC)**

Stereo minipriključnica (Ø 3,5 mm)

### **Priključnica REMOTE**

Stereo minipriključnica (Ø 2,5 mm)

**Nastavlja se ➔**

## Tehnički podaci (nastavak)

### LCD zaslon

#### Slika

8,8 (3,5 tip, omjer širine i visine 16:9)

#### Ukupan broj točaka

211 200 (960 × 220)

### Općenito

#### Napajanje

7,2 V (akumulatorska baterija)

8,4 V (AC adapter)

#### Prosječna potrošnja energije

Tijekom snimanja koristeći tražilo pri normalnoj svjetlini:

4,9 W

Tijekom snimanja koristeći LCD zaslon pri normalnoj svjetlini:

5 W

#### Radna temperatura

od 0 °C do 40 °C

#### Temperatura pohranjivanja

od -20 °C do +60 °C

#### Dimenzije (približno)

76 × 89 × 165 mm (š/v/d)

uključujući dijelove koji strše

76 × 89 × 165 mm (š/v/d)

uključujući dijelove koji strše i akumulatorsku bateriju NPFM50

#### Masa (približno)

660 g samo glavni uređaj

740 g uključujući akumulatorsku bateriju NP-FM50 i disk

#### Isporučeni pribor

Pogledajte str. 25.

### AC adapter AC-L15A

#### Napajanje

100 – 240 V izmjenične struje, 50/60 Hz

#### Potrošnja struje

0,35 – 0,18 A

#### Potrošnja snage

18 W

#### Izlazni napon

istosmjerna struja; 8,4 V\*

#### Radna temperatura

od 0 °C do 40 °C

#### Temperatura pohranjivanja

od -20 °C do +60 °C

#### Dimenzije (približno)

56 × 31 × 100 mm (š/v/d), bez dijelova koji strše

#### Masa (približno)

190 g bez mrežnog kabela

\* Za ostale podatke pogledajte naljepnicu na AC adapteru.

### Akumulatorska baterija (NP-FM50):

#### Maksimalni izlazni napon

8,4 V istosmjerne struje

#### Izlazni napon

7,2 V istosmjerne struje

#### Kapacitet

8,5 Wh (1 180 mAh)

#### Dimenzije (približno)

38,2 × 20,5 × 55,6 mm (š/v/d)

#### Masa (približno)

76 g

#### Radna temperatura

od 0 °C do 40 °C

#### Tip

Litij-ionska

Dizajn i tehnički podaci podložni su promjeni bez prethodnog upozorenja.

Proizvođač ne preuzima odgovornost za eventualne tiskarske pogreške.



## O zaštitnim znakovima

- "Handycam" i **HANDYCAM** su zaštitni znaci Sony Corporation.
- "AVCHD" i logotip "AVCHD" su zaštitni znaci tvrtke Matsushita Electric Industrial Co., Ltd. i Sony Corporation.
- "Memory Stick", , "Memory Stick Duo", **MEMORY STICK DUO**, "Memory Stick PRO Duo", **MEMORY STICK PRO DUO**, "MagicGate", **MAGIC GATE**, "MagicGate Memory Stick" i "MagicGate Memory Stick Duo" su zaštitni znakovi Sony Corporation.
- "InfoLITHIUM" je zaštićeni naziv tvrtke Sony Corporation.
- DVD-R, DVD+R DL, DVD-RW i DVD+RW logo su zaštitni znaci.
- Dolby i simbol dvostrukog D su zaštitni znaci tvrtke Dolby Laboratories.
- Dolby Digital 5.1 Creator je zaštićen naziv tvrtke Dolby Laboratories.
- Microsoft, Windows i Windows Media su zaštićeni nazivi ili registrirane nazivi tvrtke Microsoft Corporation u SAD-u i drugim državama.
- Macintosh i Mac OS su zaštićeni nazivi tvrtke Apple Computer u SAD-u i drugim državama.
- HDMI, logotip HDMI i High-Definition Multimedia Interface su zaštićeni nazivi tvrtke HDMI Licensing LLC.
- Pentium je zaštićeni naziv ili registrirani zaštićeni naziv tvrtke Intel Corporation.

Nazivi svih drugih proizvoda koji se spominju u ovom priručniku su zaštićeni nazivi odgovarajućih tvrtki. Nadalje, oznake <sup>TM</sup> i <sup>®</sup> nisu uvijek navedene u ovom priručniku.

## Napomene o licenciji



BILO KAKVA UPORABA OVOG PROIZVODA OSIM ZA OSOBNU UPORABU U SKLADU S MPEG-2 STANDARDOM ZA KODIRANJE VIDEOINFORMACIJA ZA PAKIRANE MEDIJE IZRIČITO JE ZABRANJENA BEZ LICENCIJE PREMA PRIMJENJIVIM PATENTIMA U MPEG-2 PATENTNOM RESORU. TA LICENCIJA JE RASPOLOŽIVA KOD MPEG LA, L.L.C., 250 STEELE STREET, SUITE 300, DENVER, COLORADO 80206.

OVAJ PROIZVOD JE LICENCIRAN ZA KORISNIKE PREMA LICENCIJI AVC PATENTA ZA OSOBNU I NEKOMERCIJALNU UPORABU ZA (i) ENKODIRANJE VIDEOMATERIJALA U SKLADU S AVC STANDARDOM ("AVC VIDEO") I/ILI (ii) DEKODIRANJE AVC VIDEOMATERIJALA KOJI JE ENKODIRAO KORISNIK TIJEKOM PRIVATNE I NEKOMERCIJALNE AKTIVNOSTI I/ILI KOJI JE DOBIVEN OD VIDEOPROVIDERA LICENCIRANOG ZA PRODAVANJE AVC VIDEOMATERIJALA. NIKAKVA LICENCIJA SE NE IZDAJE ILI ĆE BITI IMPLICIRANA ZA BILO KAKVU DRUKČIJU UPORABU. DODATNE INFORMACIJE MOŽETE DOBITI OD MPEG LA, L.L.C. POGLEDAJTE <[HTTP://MPEGLA.COM](http://MPEGLA.COM)>

# Dijelovi i kontrole

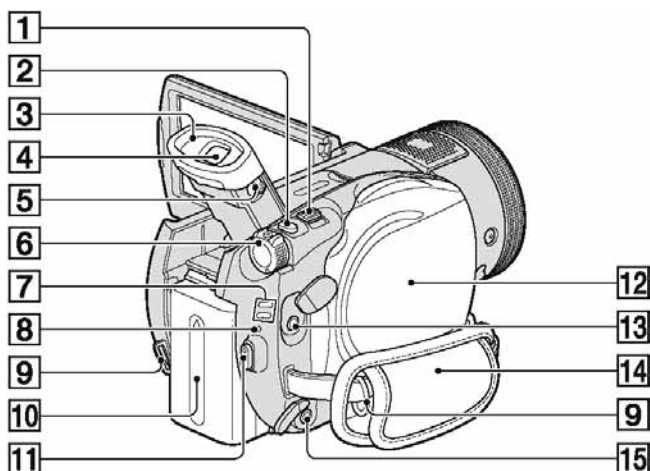
Brojevi u ( ) označavaju stranice s informacijama o tom dijelu.



- 1 Preklopka zuma (39, 47)
- 2 Tipka PHOTO (38)
- 3 Okular
- 4 Tražilo (31)
- 5 Preklopka za podešavanje tražila (31)
- 6 Preklopka POWER (29)
- 7 Žaruljice  (videozapisi)/ (fotografije) načina rada (29)
- 8 Žaruljica CHG (punjenje) (26)
- 9 Hvataljka remena za nošenje na ramenu  
Pričvrstite remen za nošenje na ramenu (opcija).
- 10 Akumulatorska baterija (26)
- 11 Tipka START/STOP (37)
- 12 Pokrov diska (33)
- 13  priključnica za slušalice
- 14 Remen (36)
- 15 Priključnica REMOTE

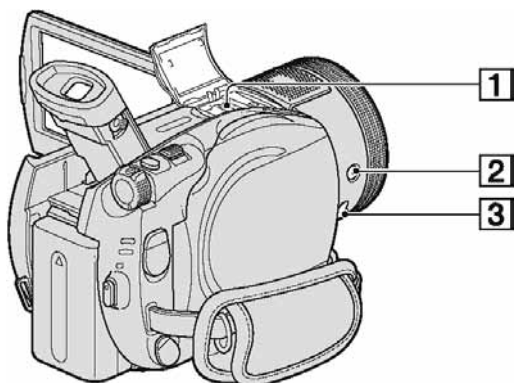

**1** Active Interface Shoe  (39)

Ova priključnica napaja dodatni pribor, primjerice videosvjetlo, bljeskalicu ili mikrofon. Pribor možete isključiti ili uključiti preklopkom POWER na kamkorderu. Pogledajte pripadajuće upute za uporabu za detalje.

Active Interface Shoe ima sigurnosnu sklopku za dobro pričvršćenje. Za spajanje pribora pritisnite i gurnite dokraja te pričvrstite vijak. Za skidanje pribora olabavite vijak, pritisnite i povucite pribor prema sebi.

- Kod snimanja videozapisa uporabom vanjske bljeskalice (opcija) spojene na priključnicu za pribor, isključite je kako biste spriječili snimanje zvuka punjenja.
- Ne možete istovremeno koristiti vanjsku bljeskalicu (opcija) i ugrađenu bljeskalicu.
- Kad je spojen vanjski mikrofon (opcija), on ima prednost pred ugrađenim mikrofonom (str. 39).

**2** Tipka  (bljeskalica) (40)

**3** Priključnica MIC (PLUG IN POWER)

Kad je spojen vanjski mikrofon (opcija), on ima prednost pred ugrađenim mikrofonom (str. 39).

**Nastavlja se →**

## Dijelovi i kontrole (nastavak)

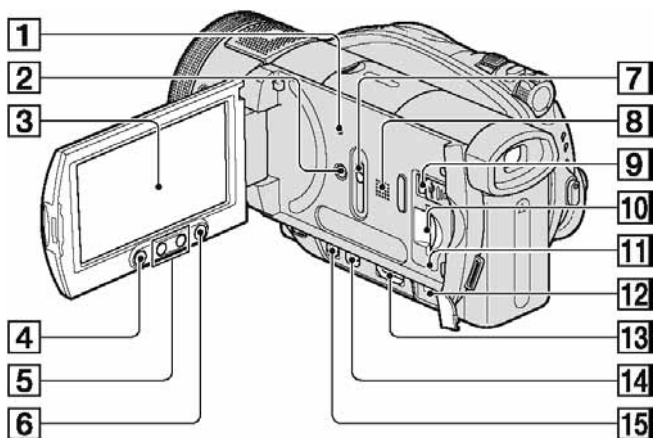

### 1 Tipka RESET

Vraća početne vrijednosti svih podešenja, uključujući podešenja datuma i vremena.

### 2 Tipka DISP/BATT INFO (27)

### 3 LCD zaslon osjetljiv na dodir (18, 30)

### 4 Tipka START/STOP (37)

### 5 Tipke zuma (39, 47)

### 6 Tipka (HOME) (20, 76)

### 7 Preklopka JACK COVER OPEN/CLOSE

### 8 Zvučnik

Za reprodukciju zvuka. Za podešavanje glasnoće pogledajte str. 45.

### 9 Priključnica (USB) (63)

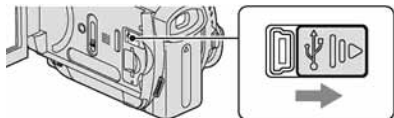

### 10 Utor za Memory Stick Duo (35)

### 11 Žaruljica pristupa (35)

### 12 Priključnica DC IN (26)

### 13 Priključnica HDMI OUT (50)

### 14 Priključnica COMPONENT OUT (49)

### 15 A/V OUT (52)

## Za otvaranje pokrova priključnica

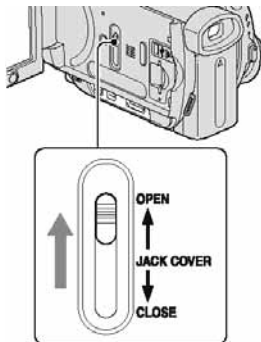

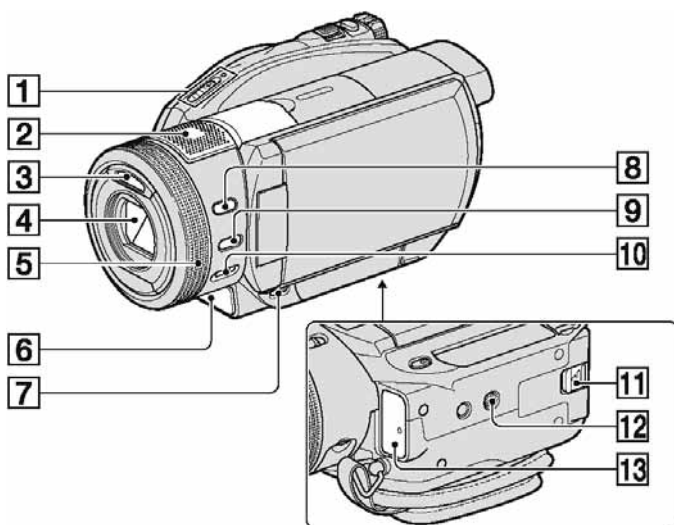

- 1** Preklapka OPEN za otvaranje pokrova /  
Žaruljica ACCESS (33)
- 2** Ugrađeni 4-kanalni mikrofoni (39)  
Active Interface Shoe-kompatibilan  
mikrofon (opcija) će imati prednost kad  
je spojen.
- 3** Bljeskalica (40)
- 4** Objektiv (Carl Zeiss) (5)
- 5** Kontrolni kotačić kamkordera (42)
- 6** Signalna žaruljica snimanja (36)  
Svijetli crveno tijekom snimanja.  
Trepće kad je preostalo malo prostora na  
disku ili je baterija slaba.
- 7** Tipka  (VIEW IMAGES) (44)
- 8** Tipka BACK LIGHT (41)
- 9** Tipka MANUAL (42)
- 10** Preklapka NIGHTSHOT (41)
- 11** Preklapka BATT (otpuštanje baterije) (27)
- 12** Navoj za stativ  
Stativ (opcija: vijak mora biti kraći od  
5,5 mm) pričvrstite u pripadajući navoj  
pomoću vijka.
- 13** Senzor daljinskog upravljača  
Za upravljanje kamkorderom usmjerite  
daljinski upravljač (str. 142) prema  
senzoru.

**Nastavlja se →**

## Dijelovi i kontrole (nastavak)

### Daljinski upravljač

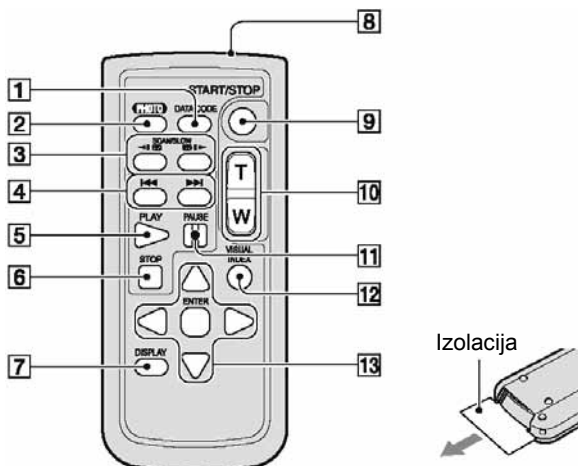

- 1** Tipka DATA CODE (str. 84)  
Prikazuje datum i vrijeme ili podešenje izrađenih snimaka kad pritisnete tijekom reprodukcije.
- 2** Tipka PHOTO (str. 38)  
Slika na zaslonu će se pritiskom na ovu tipku snimiti kao fotografija.
- 3** Tipke SCAN/SLOW (str. 45)
- 4** Tipke ◀◀ ▶▶ (prethodni/sljedeći) (str. 45)
- 5** Tipka PLAY (str. 45)
- 6** Tipka STOP (str. 45)
- 7** Tipka DISPLAY (str. 27)
- 8** Emiter infracrvenog signala
- 9** Tipka START/STOP (str. 37)
- 10** Tipke zuma (str. 39, 47)
- 11** Tipka PAUSE (str. 45)
- 12** Tipka VISUAL INDEX (str. 44)  
Uključuje VISUAL INDEX kad je pritisnete tijekom reprodukcije.
- 13** Tipke ◀/▶/▲/▼/ENTER  
Kad pritisnete jednu od tih tipaka, na LCD zaslonu se pojavi narančasti okvir. Odaberite željenu tipku ili opciju s ◀/▶/▲/▼, zatim pritisnite ENTER radi potvrde.

### ⚡ Napomene

- Uklonite izolacijsku foliju prije uporabe daljinskog upravljača.
- Daljinski upravljač usmjerite prema senzoru za upravljanje kamkorderom (str. 41).
- Kad daljinski upravljač ne šalje nikakav signal neko vrijeme, narančasti okvir nestane. Kad ponovno pritisnete neku od tipaka ◀/▶/▲/▼ ili ENTER, okvir se pojavi na mjestu gdje je bio zadnje prikazan.
- Tipkama ◀/▶/▲/▼ ne možete odabrati neke tipke na LCD zaslonu.
- Za promjenu baterije pogledajte str. 134.

# Indikatori vidljivi tijekom snimanja/ reprodukcije

## Snimanje videozapisa

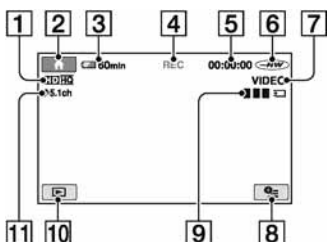

- 1** Format snimanja (HD/SD) (14) i način snimanja (HQ+/HQ/SP/LP) (78)
- 2** Tipka HOME (18)
- 3** Preostali kapacitet baterije (približno) (27)
- 4** Status snimanja ([STBY] (pripravno stanje) ili [REC] (snimanje))
- 5** Brojač (sati: minute: sekunde)
- 6** Vrsta diska (16)
- 7** Mod snimanja (34)  
Pojavljuje se samo za DVD-RW snimljen sa SD (standard definition) kvalitetom slike.
- 8** Tipka OPTION (19)
- 9** Dual Rec (40)
- 10** Tipka VIEW IMAGES
- 11** 5.1-kanalno *surround* snimanje (39)

## Snimanje fotografija

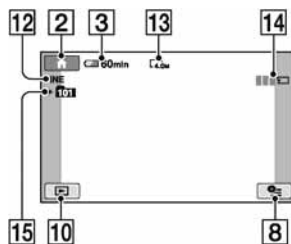

- 12** Kvaliteta ([FINE] ili [STD]) (83)
- 13** Veličina slike (81)
- 14** Pojavljuje se pri snimanju fotografije.
- 15** Direktorij za snimanje

### 💡 Savjeti

- Kad koristite funkciju Dual Rec, zajedno su vidljivi prikazi snimanja videozapisa i fotografije. Položaj na zaslonu se malo razlikuje od položaja tijekom normalnog rada.
- Kako se broj fotografija snimljenih na Memory Stick Duo povećava, automatski se stvaraju novi direktoriji za njihovu pohranu.

Nastavlja se →

## Indikatori vidljivi tijekom snimanja/reprodukcije (nastavak)

### Gledanje videozapisa

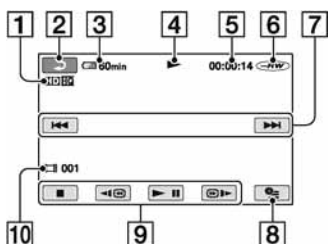

- 1 Format snimanja (HD/SD) (14) i način snimanja (HQ+/HQ/SP/LP) (78)
- 2 Tipka za povratak
- 3 Preostali kapacitet baterije (pribl.) (27)
- 4 Reprodukcija
- 5 Brojač (sati: minute: sekunde)
- 6 Vrsta diska (16)
- 7 Tipka za odabir prethodnog/sljedećeg zapisa (45)
- 8 Tipka OPTION (19)
- 9 Funkcijske tipke videoreprodukcije (45)
- 10 Broj scene

### Gledanje fotografija

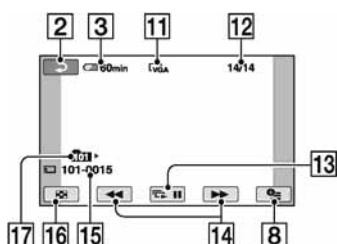

- 11 Veličina slike (81)
- 12 Broj prikazanih fotografija/ukupan broj snimljenih fotografija
- 13 Tipka *slide show* (47)
- 14 Tipka za odabir prethodne/sljedeće fotografije (46)
- 15 Naziv datoteke
- 16 Tipka VISUAL INDEX (44)
- 17 Reproducirani direktorij



## Indikatori kod promjene opcija

Sljedeći indikatori su prikazani kod promjene opcija ili tijekom snimanja i reprodukcije.

Gornji lijevi    Gornji središnji    Gornji desni

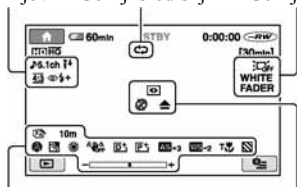

Donji

Središnji

### Gornji lijevi

Indikator	Značenje
<b>5.1ch</b>	5.1-kanalno <i>surround</i> snimanje/reprodukcija (39)
	Snimanje pomoću <i>timera</i> (94)
	Bljeskalica (40)
	Niska MICREF LEVEL razina (94)

### Gornji središnji

Indikator	Značenje
	Ponavljanje <i>slide showa</i> (47)

### Gornji desni

Indikator	Značenje
<b>WHITE FADER</b> <b>BLACK FADER</b>	Zatamnivanje (93)
	Osvjetljenje LCD zaslona je isključeno (30)

### Središnji

Indikator	Značenje
	NightShot (41)
	Super NightShot (93)
	Color Slow Shutter (92)

Indikator	Značenje
	PictBridge veza (63)
	Indikator upozorenja (118)

### Donji

Indikator	Značenje
	Efekt slike (94)
	Digitalni efekt (93)
	Ručno izoštravanje (90)
0.1m, 1.0m, 10m, ∞	Žarišna udaljenost (90)
	PROGRAM AE (91)
	Pozadinsko osvjetljenje (41)
	Ravnoteža bijele boje (92)
<b>4:3</b>	WIDE SELECT (79)
	Funkcija SteadyShot isključena (79)
	Mjerenje svjetla u točki (91)/Ekspozicija (91)
<b>AS</b>	AE SHIFT (78)
<b>WS</b>	WB SHIFT (78)
	Tele macro (90)
	Zebra (80)

## Podaci o snimanju (DATA CODE)

Vrijeme i datum snimanja te podaci o podešenjima kamkordera automatski se snimaju na disk i Memory Stick Duo. Ne vide se na zaslonu ali ih možete provjeriti tijekom reprodukcije odabirom opcije [DATA CODE] (str. 84). Možete vidjeti datum i vrijeme snimanja na DVD uređaju, itd. ([SUB-T DATE], str. 80).

# Rječnik

## ■ 12-centimetarski disk

Disk promjera 12 cm. U ovom kamkorderu ne možete koristiti 12-centimetarske diskove.

## ■ 5.1 ch surround zvuk

Sustav koji reproducira zvuk na 6 zvučnika: 3 srijeda (lijevi, desni i središnji) i 2 straga (desni i lijevi) s dodatnim niskopropusnim *subwooferom* koji se računa kao 0.1 kanal za frekvencije od 120 Hz ili niže.

## ■ 8-centimetarski disk

Disk promjera 8 cm. U ovom kamkorderu ne možete koristiti 8-centimetarske diskove.

## ■ AVCHD format

Format za digitalne videokamere visoke razlučivosti koji se koristi za snimanje HD (high definition) signala uporabom MPEG-4 AVC/H.264 formata.

## ■ Dolby Digital

Sustav komprimiranja digitalnog zvuka koji je razvila korporacija Dolby Laboratories.

## ■ Dolby Digital 5.1 Creator

Tehnologija komprimiranja zvuka koju je razvila korporacija Dolby Laboratories. Učinkovito sažima zvukovne podatke uz očuvanje visoke kvalitete zvuka. Omogućuje snimanje 5.1-kanalnog *surround* zvuka uz učinkovitiju uporabu diskovnog prostora. Diskove izrađene Dolby Digital 5.1 Creatorom moguće je reproducirati na uređaju kompatibilnom s diskom snimljenim u kamkorderu.

## ■ DVD format

Format koji se koristi za snimanje SD (standard definition) signala na DVD diskove promjera 8 cm.

## ■ DVD-R

DVD format koji ne omogućuje ponovno snimanje. Uglavnom se koristi za pohranu podataka koje nije potrebno obrađivati. Kad je disk finaliziran, ne možete više snimati na njega čak i ako je preostalo nešto slobodnog mjesta.

## ■ DVD+R DL

Disk koji ne omogućuje ponovno snimanje. DL je kratica za Double Layer (dvoslojni). Postoje dva sloja za snimanje na jednoj strani diska, čime se omogućuje dulje vrijeme snimanja na disk. Za razliku od dvostranog diska, DVD+R DL ne trebate okretati.

## ■ DVD-RW

Disk koji omogućuje ponovno snimanje. Ako je disk snimljen sa slikom HD (high definition) kvalitete, nakon snimanja su na kamkorderu raspoložive razne funkcije editiranja.

U slučaju SD (standard definition) kvalitete slike, trebate odabrati mod snimanja: VIDEO mod ili VR mod. Potonji mod omogućuje različita editiranja u kamkorderu nakon snimanja.

## ■ DVD+RW

Format DVD diska koji omogućuje ponovno snimanje. Ako je disk snimljen sa slikom HD (high definition) kvalitete, nakon snimanja su na kamkorderu raspoložive razne funkcije editiranja.

## ■ Dvostrani disk

Disk na čije obje strane je moguće snimati.

## ■ Finaliziranje

Postupak kojim se diskovima snimljenim u kamkorderu omogućuje kompatibilnost s drugim uređajima.

## ■ Formatiranje

Postupak brisanja svih snimljenih videozapisa s diska i uspostavljanja izvornog kapaciteta pohrane kako bi se moglo ponovno snimati na disk.

## ■ Izbornik HOME

Izbornik HOME se pojavljuje nakon pritiska tipke **⬆** (HOME) i služi kao polazište za pristup funkcijama kamkordera.

## ■ Izbornik diska

Izbornik koji omogućuje odabir određene scene s diska koji se reproducira na drugom uređaju.

U slučaju SD (standard definition) kvalitete slike prikazan je DVD izbornik.

## ■ Izbornik OPTION

Izbornik OPTION se pojavljuje nakon pritiska tipke **⏏** (OPTION) i omogućuje brzi pristup funkcijama raspoloživima prema statusu kamkordera u tom trenutku.

## ■ JPEG

JPEG je kratica za Joint Photographic Experts Group, tj. standard formata kompresije (smanjenja kapaciteta podataka) fotografija. Kamkorder snima fotografije u JPEG formatu.

## ■ Kvaliteta snimanja

Kvaliteta slike, HD (high definition) ili SD (standard definition), odabire se za disk prilikom podešavanja za formatiranje. Što je kvaliteta snimanja viša, vrijeme snimanja je kraće.

## ■ Laserska leća

Komponenta koja optički očitava signale sa snimljenog diska.

## ■ MPEG

MPEG je kratica za Moving Picture Experts Group, skupinu standarda za kodiranje (kompresiju slike) videozapisa (filma) i zvuka. Postoje formati MPEG1 i MPEG2. Vaš kamkorder snima videozapise sa slikom SD (standard definition) kvalitete u MPEG2 formatu.

## ■ MPEG-4 AVC/H.264

Najnoviji format za kodiranje slike, koji su 2003. godine zajednički standardizirale dvije međunarodne organizacije za standardizaciju, ISO-IEC i ITU-T. U usporedbi s konvencionalnim MPEG2 formatom, MPEG-4 AVC/H.264 je više nego dvostruko učinkovitiji. Vaš kamkorder koristi MPEG-4 AVC/H.264 enkodiranje videozapisa visoke razlučivosti.

## ■ Naslov diska

Naslov (naziv) pridijeljen snimljenom disku.

## ■ Original

Videozapis ili fotografija snimljeni DVD Handycamom na disk nazivaju se "original".

## ■ Playlist (reprodukcijaska lista)

Lista u koju možete uvrstiti svoje omiljene izvorne videozapise.

## ■ Poništenje finaliziranja

Postupak kojim se na finaliziranom disku na kojem ima slobodnog mjesta omogućuje ponovno snimanje.

## ■ Sličica (*thumbnail*)

Umanjene slike koje omogućuju prikaz više snimaka istovremeno. "VISUAL INDEX" i "izbornik diska" kamkordera koriste sustav prikaza sa sličicama.

## ■ VBR

VBR je kratica za Variable Bit Rate (promjenjiva brzina bitova). Ta funkcija omogućuje kamkorderu da automatski podesi brzinu bitova (tj. količinu podataka snimljenih u jedinici vremena) u skladu sa svakom snimljenom scenom. Za videozapis koji sadrži scene s brzim kretanjem, koristi se mnogo prostora na disku kako bi se dobila jasna slika pa je vrijeme snimanja kratko.

## ■ VIDEO mod

Jedan od formata snimanja koje možete odabrati kad koristite DVD-RW sa SD (standard definition) kvalitetom slike. VIDEO mod pruža odličnu kompatibilnost s drugim DVD uređajima.

## ■ VISUAL INDEX

Ova funkcija prikazuje sličice snimljenih videozapisa i fotografija kako biste mogli odabrati scene koje želite reproducirati.

## ■ VR mod

Jedan od formata snimanja koje možete odabrati kad koristite DVD-RW sa SD (standard definition) kvalitetom slike. VR mod omogućuje editiranje (brisanje ili preraspodjelu sekvenca) uporabom kamkordera. Finaliziranje diska omogućuje reprodukciju na DVD uređaju koji podržava VR mod.

Dodatne informacije o ovom proizvodu i odgovore na često postavljana pitanja (FAQ) možete pronaći na našim *web* stranicama za korisničku podršku.

<http://www.sony.net/>