

HDD-audiopleier

HAP-Z1ES



Lugege seda spikrit, kui teil on HDD-audiopleieri kasutamise kohta küsimusi.  
Veenduge, et HDD-audiopleier oleks enne kasutamist värskendatud.

See spikker on saadaval ka PDF-ina, mille saab alla laadida [siit](#).

[Tagasi lehe algusesse](#)

[HDD-audiopleieri teave](#)

---

[Toetatud rakendused](#)

---

Ettevalmistused

---

Ühendused

---

Võrguühendused (juhtmega kohtvõrk (LAN))

---

Wi-Fi-võrgu ühendused (traadita kohtvõrk (LAN))

---

Muusika esitamine

---

Muusikateenused

---

Muusika kopeerimine CD-lt

---

Kasulikud funktsioonid

---

Osad ja juhtelemendid

---

Sätete menüüd

---

Varukoopiad

---

Tehnilised andmed / märkused

---

Tõrkeotsing

---

[Tagasi lehe algusesse](#)

4-472-856-12(4)

Autoriõigus 2013 Sony Corporation



HDD-audiopleier

HAP-Z1ES

[Tagasi](#) | [Tagasi üles](#)

HDD-audiopleieri teave

---

### [HDD-audiopleieri funktsioonid](#)

Tutvustab HDD-audiopleieri funktsioone.

---

### [Esitatavad helifailivormingud](#)

Kirjeldab helifailivorminguid, mida saab HDD-audiopleieriga esitada.

---

### [Valikute tegemine ja sisestamine](#)

Selgitab HDD-audiopleieri põhitoiminguid.

---

### [Märkide sisestamine](#)

Selgitab, kuidas märkide sisestamise ekraani kasutada.

---

### [HDD-audiopleieriga ühendatud arvutite süsteeminõuded](#)

Selgitab süsteemikeskkonda, mis on vajalik selleks, et arvuti saaks kasutada rakendust HAP Music Transfer, mis edastab helifailid teie arvutist HDD-audiopleierisse.

---

### [Nõutav võrgukeskkond](#)

Selgitab võrgukeskkonda, mis on vajalik HDD-audiopleieri ühendamiseks võrguga, ja pakub seotud märkusi.

---

## [Kaasasolevad tarvikud](#)

Annab HDD-audiopleieriga kaasas olevate tarvikute loendi.

---

[Tagasi lehe algusesse](#)

4-472-856-12(4)

Autoriõigus 2013 Sony Corporation



HDD-audiopleier

HAP-Z1ES

[Tagasi](#) | [Tagasi üles](#)

Toetatud rakendused

---

### [HAP Music Transfer](#)

HAP Music Transfer on arvutirakendus, mis edastab arvutisse salvestatud muusikafailid HDD-audiopleierisse. Installige see rakendus arvutisse, millega soovite HDD-audiopleieri ühendada. Selles teemas on teave allalaadimissaidi kohta.

---

### [HDD Audio Remote](#)

HDD Audio Remote on rakendus, mis muudab HDD-audiopleieri kasutamise veelgi lihtsamaks, võimaldades juhtida seda nutitelefoniga või tahvelarvutiga. Selles teemas on teave allalaadimissaidi kohta.

---

### [Rakenduste HAP Music Transfer/HDD Audio Remote spikker](#)

---

[Tagasi lehe algusesse](#)





HDD-audioleier

HAP-Z1ES

[Tagasi](#) | [Tagasi üles](#)

## Ettevalmistused

---

### [Mida on vaja teha enne HDD-audioleieri kasutamist?](#)

Kirjeldab, mida on vaja teha, et pärast HDD-audioleieri ostmist muusikat kuulata.

---

### [Samm 1. Võimendi ühendamine](#)

Selgitab, kuidas ühendada HDD-audioleier helijuhtme (komplektis) või tasakaalustatud XLR-juhtmete (pole komplektis) abil võimendiga.

---

### [Samm 2. Võrguühenduse loomine LAN-kaabli abil \(ainult juhtmega LAN-i kasutamisel\)](#)

Selgitab, kuidas ühendada HDD-audioleier juhtmega LAN-i abil oma arvutiga ühte võrku.

---

### [Samm 3. HDD-audioleieri sisselülitamine](#)

Selgitab kaasasoleva vahelduvvoolu-toitejuhtme (toiteallika) ühendamise ja HDD-audioleieri sisselülitamise protseduure pärast kõigi muude seadmetega ühendamist.

---

### [Samm 4. HDD-audioleieri algsätete seadistamine](#)

Selgitab algseadistuste protsessi. HDD-audioleieri esmakordsel sisselülitamisel läheb see automaatselt algsätete režiimi.



---

## Samm 5. Arvuti sätete seadistamine rakenduse HAP Music Transfer kasutamiseks

Selgitab arvutis hallatavate muusikafailide HDD-audiopleieri kõvakettale salvestamise protsessi rakendusega HAP Music Transfer.

---

## HDD-audiopleieri kasutamine nutitefonilt või tahvelarvutilt (kasutades rakendust HDD Audio Remote)

Installige rakendus HDD Audio Remote HDD-audiopleieri juhtimiseks nutitefonilt või tahvelarvutilt. Selles teemas on teave rakenduse HDD Audio Remote allalaadimissaidi kohta.

---

## Kaugjuhtimise puldi ettevalmistamine

Selgitab, kuidas sisestada R03 (AAA) patareisid.

---

[Tagasi lehe algusesse](#)

4-472-856-12(4)

Autoriõigus 2013 Sony Corporation



HDD-audioleier

HAP-Z1ES

[Tagasi](#) | [Tagasi üles](#)

## Ühendused

---

### [Arvutiga ühendamine](#)

Selgitab, kuidas ühendada HDD-audioleier juhtmega LAN-i või Wi-Fi (traadita kohtvõrgu (LAN)) kaudu arvutiga samasse võrku.

---

### [Võimendi ühendamine](#)

Selgitab, kuidas ühendada HDD-audioleier helijuhtme (komplektis) või tasakaalustatud XLR-juhtmete (pole komplektis) abil võimendiga.

---

### [Välise kõvaketta ühendamine](#)

Selgitab, kuidas ühendada välist kõvaketast (USB-mäluseadet) HDD-audioleieri tagapaneeli porti EXT. Ühendatud välist kõvaketast saab kasutada samamoodi, nagu HDD-audioleieri sisemist kõvaketast.

---

### [Välise CD-seadme ühendamine](#)

Selgitab, kuidas ühendada välist CD-seadet HDD-audioleieri tagapaneeli porti EXT. Saate kasutada funktsiooni [Import CD] CD-le salvestatud muusikafailide kopeerimiseks taasesituseks otse HDD-audioleieri sisemisele kõvakettale.

---

4-472-856-12(4)

Autoriõigus 2013 Sony Corporation



HDD-audiopleier

HAP-Z1ES

[Tagasi](#) | [Tagasi üles](#)

## Võrguühendused (juhtmega kohtvõrk (LAN))

---

### [Nõutav võrgukeskkond](#)

Selgitab võrgukeskkonda, mis on vajalik HDD-audiopleieri ühendamiseks võrguga, ja pakub seotud märkusi.

---

### [HDD-audiopleieri automaatne ühendamine võrguga](#)

Selgitab, kuidas ühendada HDD-audiopleier juhtmega võrku, hankides IP-aadressi automaatselt.

---

### [HDD-audiopleieri käsitsi ühendamine võrguga](#)

Selgitab, kuidas ühendada HDD-audiopleier juhtmega võrku, sisestades seadistusandmed (nt IP-aadressi) käsitsi.

---

[Tagasi lehe algusesse](#)



HDD-audioleier

HAP-Z1ES

[Tagasi](#) | [Tagasi üles](#)

## Wi-Fi-võrgu ühendused (traadita kohtvõrk (LAN))

---

### Nõutav võrgukeskkond

Selgitab võrgukeskkonda, mis on vajalik HDD-audioleieri ühendamiseks võrguga, ja pakub seotud märkusi.

---

### Wi-Fi (traadita kohtvõrgu (LAN)) ühendusmeetodi valimine

Selgitab, kuidas valida Wi-Fi (traadita kohtvõrgu (LAN)) ühendusmeetod. Saate valida oma võrgukeskkonnale sobivaima võrguühenduse meetodi 4 võrguühenduse meetodi seast.

---

#### 1. meetod. Võrguühenduse seadistamine, konfigureerides WPS-i nupuvajutusega

Selgitab, kuidas seadistada Wi-Fi (traadita kohtvõrgu (LAN-i)) võrguühendus, konfigureerides WPS-i nupuvajutusega. See meetod nõuab traadita kohtvõrgu (LAN) ruuterit/pääsupunkti, mis toetab WPS-i nupuvajutusega konfigureerimise meetodit.

---

#### 2. meetod. Võrguühenduse seadistamine pääsupunkti valimise teel

Selgitab, kuidas seadistada Wi-Fi (traadita kohtvõrgu (LAN-i)) võrguühendust, otsides pääsupunkti.

---

#### 3. meetod. Võrguühenduse seadistamine uue pääsupunkti lisamise teel

Selgitab, kuidas seadistada Wi-Fi (traadita kohtvõrgu (LAN-i)) võrguühendust, lisades uue

pääsupunkti.

---

#### 4. meetod. Võrgu seadistamine, konfigureerides (WPS-i) PIN-koodiga

Selgitab, kuidas seadistada Wi-Fi (traadita kohtvõrgu (LAN-i)) võrguühendust, konfigureerides (WPS-i) PIN-koodiga. Saate seadistada ühenduse, sisestades HDD-audioleieri (WPS-i) PIN-koodi traadita kohtvõrgu (LAN) ruuterisse/pääsupunkti seadmetevahelise ühenduse autentimiseks.

---

[Tagasi lehe algusesse](#)

4-472-856-12(4)

Autoriõigus 2013 Sony Corporation



HDD-audioleier

HAP-Z1ES

[Tagasi](#) | [Tagasi üles](#)

Muusika esitamine

---

### [Esitatavad helifailivormingud](#)

Kirjeldab helifailivorminguid, mida saab HDD-audioleieriga esitada.

---

### [Muusikafailide edastamine arvutist HDD-audioleierisse](#)

Selgitab, kuidas edastada arvutisse salvestatud muusikafaile HDD-audioleieri kõvakettale, kasutades rakendust HAP Music Transfer.

---

### [Muusikafailide esitamine](#)

Selgitab, kuidas esitada kõvakettale salvestatud muusikafaile.

---

### [Muusikafailide kustutamine HDD-audioleierist \(HDD-audioleieri kaudu\)](#)

See teema selgitab, kuidas kustutada muusikafaile HDD-audioleierist seadme toimingutega.

---

### [Muusikafailide kustutamine HDD-audioleierist \(rakenduse HAP Music Transfer kasutamisel\)](#)

Selgitab, kuidas kustutada muusikafaile HDD-audioleierist, kasutades rakendust HAP Music Transfer.

---

## Lugude esitamine SensMe™ kanalite abil

Selgitab, kuidas esitada lugusid SensMe™ kanalite abil. Funktsioon SensMe™ channels analüüsib ja kategoriseerib HDD-audiopleierisse edastatud muusikapalu automaatselt nende meeleolu ja tempo alusel.

---

## Lugude esitamine esitusloendites

Selgitab, kuidas esitada lugusid esitusloendites. HDD-audiopleier loob automaatselt esitusloendeid, näiteks äsja edastatud lugude ja sageli esitatavate lugude loendid. Saate esitada ka rakendusega HDD Audio Remote loodud esitusloendeid.

---

## Taasesitusrežiimide valimine

Selgitab, kuidas esitada lugusid mitmesuguste taasesitusrežiimidega, nagu juhuesitus ja kordusesitus, kasutades menüüd Playback Options.

---

## Registreeritud muusikafaili teave

Selgitab, kuidas HDD-audiopleier hangib teavet edastatud muusikafailide kohta ja registreerib selle kõvakettale. See teema sisaldab ka märkusi muusikateabe hankimise kohta.

---

## Ooterežiimid

Selgitab kahte ooterežiimi tüüpi: tavaline ooterežiim ja võrgu ooterežiim.

---

[Tagasi lehe algusesse](#)



**SONY**

Spikker



HDD-audiopleier

HAP-Z1ES

[Tagasi](#) | [Tagasi üles](#)

Muusikateenused

---

### [Spotify muusikateenuste kuulamine](#)

Selgitab, kuidas kuulata Spotify muusikateenuseid.

---

### [Muusikateenuste TuneIn kuulamine](#)

Selgitab, kuidas kuulata muusikateenuseid TuneIn.

---

[Tagasi lehe algusesse](#)

4-472-856-12(4)

Autoriõigus 2013 Sony Corporation

**SONY**

Spikker



HDD-audiopleier

HAP-Z1ES

[Tagasi](#) | [Tagasi üles](#)

Muusika kopeerimine CD-lt

---

### [Muusikafailide kopeerimine CD-lt](#)

Selgitab, kuidas kopeerida CD-le salvestatud muusikafaile taasesituseks otse HDD-audiopleieri sisemisele kõvakettale.

---

[Tagasi lehe algusesse](#)

4-472-856-12(4)

Autoriõigus 2013 Sony Corporation



HDD-audiopleier

HAP-Z1ES

[Tagasi](#) | [Tagasi üles](#)

Kasulikud funktsioonid

---

### [Muusikafailide kopeerimine CD-lt](#)

Selgitab, kuidas kopeerida CD-le salvestatud muusikafaile taasesituseks otse HDD-audiopleieri sisemisele kõvakettale.

---

### [Muusikafailide kustutamine HDD-audiopleierist \(HDD-audiopleieri kaudu\)](#)

See teema selgitab, kuidas kustutada muusikafaile HDD-audiopleierist seadme toimingutega.

---

### [Muusikafailide kustutamine HDD-audiopleierist \(rakenduse HAP Music Transfer kasutamisel\)](#)

Selgitab, kuidas kustutada muusikafaile HDD-audiopleierist, kasutades rakendust HAP Music Transfer.

---

### [Funktsiooni DSEE kasutamine](#)

Selgitab, kuidas seadistada funktsiooni DSEE (Digital Sound Enhancement Engine). See funktsioon pakub loomulikku ja avarat heli, taastades nii kõrge eraldusvõimega heli kui ka peene hääbumisheli, mis pakkimise tõttu pakitud heliallikates suure tõenäosusega kaotsi lähevad, ning taastades peene hääbumisheli, mis kvantimisel kadudeta pakitud PCM-heliallikates tõenäoliselt kaotsi läheb.

---

## Lugude lisamine jaotisse „Favorites”

Selgitab, kuidas lisada lugusid lemmikutesse.

---

## Lugude esitamine jaotises „Favorites”

Selgitab, kuidas lemmikute jaotises lugusid esitada.

---

## Välise võimendi juhtimine kaugjuhtimise puldi või spetsiaalse rakendusega

Saate ühendatud võimendit HDD-audiopleieriga komplektis oleva kaugjuhtimise puldi või spetsiaalse rakenduse HDD Audio Remote abil juhtida. Selles teemas selgitatakse toiminguid, mida saate kaugjuhtimise puldi või rakendusega HDD Audio Remote teha (toite sisse ja välja lülitamine, helitugevuse muutmine ja vaigistamine).

---

## Registreeritud muusikafaili teave

Selgitab, kuidas HDD-audiopleier hangib teavet edastatud muusikafailide kohta ja registreerib selle kõvakettale. See teema sisaldab ka märkusi muusikateabe hankimise kohta.

---

[Tagasi lehe algusesse](#)



HDD-audiopleier

HAP-Z1ES

[Tagasi](#) | [Tagasi üles](#)

## Osad ja juhtelemendid

---

### [Esipaneel](#)

Sisaldab HDD-audiopleieri esipaneeli osade nimesid ja kirjeldusi.

---

### [Tagapaneel](#)

Sisaldab HDD-audiopleieri tagapaneeli osade nimesid ja kirjeldusi.

---

### [Kaugjuhtimise pult](#)

Sisaldab HDD-audiopleieriga kaasas oleva kaugjuhtimise puldi osade nimesid ja kirjeldusi.

---

### [Avaekraan](#)

Kirjeldab avaekraanil kuvatavaid üksusi.

---

### [Taasesitusekraan](#)

Kirjeldab taasesitusekraanil kuvatavaid üksusi.

---

### [Ekraan Playback Options](#)

Kirjeldab ekraanil Playback Options kuvatud üksusi.

---

## Ekraan Play Queue

Kirjeldab ekraanil Play Queue kuvatavaid üksusi.

---

[Tagasi lehe algusesse](#)

4-472-856-12(4)

Autoriõigus 2013 Sony Corporation



HDD-audioleier

HAP-Z1ES

[Tagasi](#) | [Tagasi üles](#)

Sätete menüüd

---

[Võrgusätted](#)

---

[HDD sätted](#)

---

[Helisätted](#)

---

[AMP juhtimissätted](#)

---

[Süsteemi sätted](#)

---

[Tarkvara värskendamine](#)

---

[Tagasi lehe algusesse](#)

4-472-856-12(4)

Autoriõigus 2013 Sony Corporation





HDD-audiopleier

HAP-Z1ES

[Tagasi](#) | [Tagasi üles](#)

Varukoopiad

---

### [Andmete varundamine](#)

Annab teavet varukooopia olemasolu kohta.

---

### [HDD-audiopleieris olevate muusikafailide varundamine arvutis \(Windows\)](#)

Selgitab, kuidas varundada HDD-audiopleieris olevaid muusikafaile arvutis.

---

### [HDD-audiopleieris olevate muusikafailide varundamine arvutis \(Mac\)](#)

Selgitab, kuidas varundada HDD-audiopleieris olevaid muusikafaile arvutis.

---

### [Varundatud muusikafailide edastamine arvutist HDD-audiopleierisse \(Windows\)](#)

Selgitab, kuidas tagastada arvutisse varukooopia salvestatud muusikafaile HDD-audiopleierisse.

---

### [Varundatud muusikafailide edastamine arvutist HDD-audiopleierisse \(Mac\)](#)

Selgitab, kuidas tagastada arvutisse varukooopia salvestatud muusikafaile HDD-audiopleierisse.

---

[Tagasi lehe algusesse](#)

4-472-856-12(4)

Autoriõigus 2013 Sony Corporation



HDD-audioleier

HAP-Z1ES

[Tagasi](#) | [Tagasi üles](#)

Tehnilised andmed / märkused

---

### [Esitatavad helifailivormingud](#)

Kirjeldab helifailivorminguid, mida saab HDD-audioleieriga esitada.

---

### [Disain ja tehnilised andmed](#)

Sisaldab HDD-audioleieri tehnilisi andmeid.

---

### [HDD-audioleieri tarkvaravärskendused](#)

Selgitab, mida teha, kui ekraanil kuvatakse tarkvara värskendamise teavitust. HDD-audioleieri funktsioone saab värskendada.

---

### [Muusikafailide registreerimine HDD-audioleierisse](#)

Annab teavet muusikafailide registreerimise kohta HDD-audioleieris.

---

### [Ettevaatusabinõud kuumenemise korral](#)

Annab teavet HDD-audioleieri temperatuuri tõusu kohta.

---

### [Märkused sisemise kõvaketta kohta](#)

Pakub märkusi sisemise kõvaketta kohta.

---

## Ettevaatusabinõud

Pakub üldisi ettevaatusabinõusid.

---

## Muude osapoolte pakutavate teenustega seotud lahtiütlus

Annab muude osapoolte pakutavate teenustega seotud lahtiütluse teavet.

---

## Kaubamärgid

Sisaldab kaubamärkide / registreeritud kaubamärkide loendit.

---

[Tagasi lehe algusesse](#)

4-472-856-12(4)

Autoriõigus 2013 Sony Corporation

**SONY**

Spikker



HDD-audiopleier

HAP-Z1ES

[Tagasi](#) | [Tagasi üles](#)

Tõrkeotsing

---

[Üldine](#)

---

[Heli/taasesitus](#)

---

[Ühendused](#)

---

[Kõvaketas](#)

---

[Rakenduste HAP Music Transfer/HDD Audio Remote spikker](#)

---

[Kui probleem ei lahene](#)

---

[Tagasi lehe algusesse](#)

4-472-856-12(4)

Autoriõigus 2013 Sony Corporation



HDD-audiopleier

HAP-Z1ES

[Tagasi](#) | [Tagasi üles](#)

Probleemide/päringute käsitlemine

---

### [Ooterežiimid](#)

Selgitab kahte ooterežiimi tüüpi: tavaline ooterežiim ja võrgu ooterežiim.

---

### [HDD-audiopleieri sunnitud väljalülitamine](#)

---

### [Teated HDD-audiopleieri kaitsmiseks](#)

---

### [Muud teated](#)

---

[Kui ekraanil kuvatakse teade uue tarkvaraversiooni kohta](#)

---

### [Klienditoe veebisaidid](#)

---

[Tagasi lehe algusesse](#)

4-472-856-12(4)

Autoriõigus 2013 Sony Corporation



HDD-audioleier

HAP-Z1ES

[Tagasi](#) | [Tagasi üles](#)[Prindi](#)

## HDD-audioleieri funktsioonid

---

Täname, et ostsite selle HDD-audioleieri.

HDD-audioleier on muusikaleier, mis võimaldab edastada ja salvestada arvutist kõrge eraldusvõimega helifaile (nt DSD) ja mitmesuguses muus vormingus helifaile (nt MP3 ja FLAC) ja nautida kvaliteetsete heliallikate taasesitust.

Saate installida nutitelefonis spetsiaalselt loodud rakenduse ja kasutada HDD-audioleierit kaugjuhtimisega.

HDD-audioleieril on järgmised funktsioonid.

### Mitmesuguste helifailide edastamine HDD-audioleierisse



Saate edastada mitmesugust tüüpi helifaile samasse võrku (\*) ühendatud arvutist HDD-audioleieri kõvakettale.

Helifailide salvestamine HDD-audioleierisse võimaldab nautida kvaliteetset heli taasesitust, mida võrgukeskkond ei mõjuta.

\* Saate kasutada HDD-audioleieri jaoks mõeldud rakendust HAP Music Transfer helifailide automaatseks edastamiseks arvutist HDD-audioleierisse.

### Kvaliteetne heli taasesitus



HDD-audiopleieriga on võimalik esitada kõrge eraldusvõimega helifaile, nt 192 kHz / 24-bitiseid, 96 kHz / 24-bitiseid või DSD-helifaile (Direct Stream Digital).

Peale selle annab HDD-audiopleier pakitud helifailidele (nt MP3) loomulikuma avarama heli, taastades kõrge eraldusvõimega heli ja luues hääbumisel peaaegu hoomamatu heli, mis tavaliselt lähevad pakkimise tõttu kaduma.

## **Lihtne nutitelefoni või tahvelarvutiga kasutada**



HDD-audiopleieri veelgi hõlpsamaks kasutamiseks on saadaval rakendus HDD Audio Remote.

Võite rakenduse oma nutitelefoni või tahvelarvutisse installida.

[Tagasi lehe algusesse](#)



HDD-audiopleier

HAP-Z1ES

[Tagasi](#) | [Tagasi üles](#)[Prindi](#)

## Esitatavad helifailivormingud

---

HDD-audiopleieril saab esitada järgmisi helifailivorminguid.

### **DSD (DSF, DSDIFF)**

Laiendid: .dsf, .diff

Diskreetimissagedus: 2,8224 MHz, 5,6448 MHz

### **LPCM (WAV, AIFF)**

Laiendid: .wav, .aif, .aiff

Diskreetimissagedus: 44,1 kHz, 48 kHz, 88,2 kHz, 96 kHz, 176,4 kHz, 192 kHz

Kvantimise bitid: 16 bitti, 24 bitti, 32 bitti (\*)

\* 32-bitine taasesitus on võimalik ainult WAV-vormingus failide puhul.

### **FLAC**

Laiendid: .flac, .fla

Diskreetimissagedus: 44,1 kHz, 48 kHz, 88,2 kHz, 96 kHz, 176,4 kHz, 192 kHz

Kvantimise bitid: 16 bitti, 24 bitti

### **ALAC**

Laiendid: .m4a

Diskreetimissagedus: 44,1 kHz, 48 kHz, 88,2 kHz, 96 kHz, 176,4 kHz, 192 kHz

Kvantimise bitid: 16 bitti, 24 bitti

### **MP3 (MPEG-1/2 Audio Layer-3)**

Laiendid: .mp3

Bitijada kiirus: 64–320 kb/s

Diskreetimissagedus: 44,1 kHz, 48 kHz

Kvantimise bitid: 16 bitti

### **AAC (MPEG-4 AAC-LC, HE-AAC)**

Laiendid: .m4a, .mp4, .3gp

Bitijada kiirus: 64–320 kb/s

Diskreetimissagedus: 44,1 kHz, 48 kHz

Kvantimise bitid: 16 bitti

### **WMA (WMA, WMAPro, WMA Lossless)**

Laiendid: .wma, .asf

Bitijada kiirus: 32–320 kb/s (WMA, WMAPro)

Diskreetimissagedus: 44,1 kHz, 48 kHz (WMA)

Diskreetimissagedus: 44,1 kHz, 48 kHz, 88,2 kHz, 96 kHz (WMAPro, WMA Lossless)

Kvantimise bitid: 16 bitti (WMA, WMAPro)

Kvantimise bitid: 16 bitti, 24 bitti (WMA Lossless)

### **ATRAC (ATRAC3, ATRAC3plus, ATRAC Advanced Lossless)**

Laiendid: .oma, .aa3

Bitijada kiirus: 48–352 kb/s (ATRAC3plus)

Bitijada kiirus: 132 kb/s (ATRAC3)

Diskreetimissagedus: 44,1 kHz

Kvantimise bitid: 16 bitti

#### **Märkus**

- Ühtegi ülal nimetatud vormingus kopeerimiskaitsega faili ei saa esitada. Kui edastate kopeerimiskaitsega failid HDD-audioleierisse, kuvatakse kopeerimiskaitsega failide muusikateave hallina ja te ei saa seda valida.
- Toetatakse ainult 2-kanalilisi ülal nimetatud vormingus faile.
- Muude kui ülal nimetatud vormingute esitamine võib tekitada müra või valjult kuulates isegi kahjustada kõlareid.

[Tagasi lehe algusesse](#)

## Seotud teema

- [Disain ja tehnilised andmed](#)

[Tagasi lehe algusesse](#)

4-472-856-12(4)

Autoriõigus 2013 Sony Corporation

HDD-audiopleier

HAP-Z1ES

[Tagasi](#) | [Tagasi üles](#)[Prindi](#)

## Valikute tegemine ja sisestamine

---

HDD-audiopleieri põhitoomingud on järgmised.



1. Pöörake ketast üksuse valimiseks vasakule või paremale.
2. Vajutage valiku sisestamiseks nuppu ENTER.

**Vihje**

- Avakuvale minekuks vajutage nuppu HOME.
- Eelmisele kuvale naasmiseks vajutage nuppu BACK.

[Tagasi lehe algusesse](#)

## Seotud teema

- [Märkide sisestamine](#)

[Tagasi lehe algusesse](#)

4-472-856-12(4)

Autoriõigus 2013 Sony Corporation

HDD-audiopleier

HAP-Z1ES

[Tagasi](#) | [Tagasi üles](#)[Prindi](#)

## Märkide sisestamine

Kui toimingute ajal kuvatakse märkide sisestamise ekraan, sisestage märgid järgmiselt.

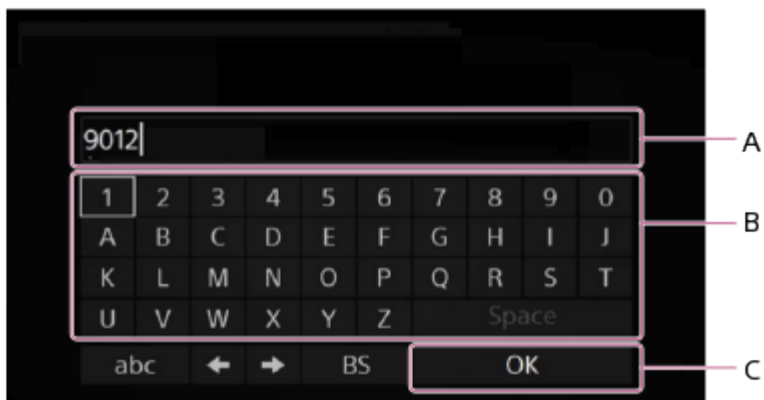

A: märkide sisestusala

B: klaviatuuri ala

C: OK

1. Pöörake ketast vasakule või paremale klaviatuuri alalt märgi valimiseks ja vajutage siis nupp ENTER valiku sisestamiseks.
2. Korrake 1. sammu toiminguid tekstistringi sisestamiseks.
3. Kui märgid on sisestatud, keerake ketast vasakule või paremale, valides [OK], ja vajutage seejärel nupp ENTER.



#### Vihje

- Märkide tüüpi saab muuta märgi tüübi valikunupuga klaviatuuri ala alumises vasakpoolses osas.  
Märgi tüüp muutub järgmises järjekorras: [ABC] (suurtähed), [abc] (väiketähed) ja [@./] (sümbolid).
- Kursori liigutamiseks märkide sisestusalal vasakule ja paremale kasutage nuppu ←/→
- 
- Märgi kustutamiseks viige kursor kustutatavast märgist paremale ja kasutage siis klaviatuuri alal nuppu [BS].

[Tagasi lehe algusesse](#)

#### Seotud teema

- [Valikute tegemine ja sisestamine](#)

[Tagasi lehe algusesse](#)

4-472-856-12(4)

Autoriõigus 2013 Sony Corporation



HDD-audiopleier

HAP-Z1ES

[Tagasi](#) | [Tagasi üles](#)[Prindi](#)

## Süsteeminõuded HDD-audiopleieriga ühendatud arvutitele

---

Rakendust HAP Music Transfer, mis kopeerib helifailid teie arvutist HDD-audiopleierisse, saab kasutada järgmises süsteemikeskkonnas.

### OS

- Windows 10 Home
- Windows 10 Pro
- Windows 8.1
- Windows 8
- Windows 8 Pro
- Windows 7 Starter, hoolduspakett 1 või uuem
- Windows 7 Home Basic, hoolduspakett 1 või uuem
- Windows 7 Home Premium, hoolduspakett 1 või uuem
- Windows 7 Professional, hoolduspakett 1 või uuem
- Windows 7 Ultimate, hoolduspakett 1 või uuem
- Windows Vista Home Basic, hoolduspakett 2 või uuem
- Windows Vista Home Premium, hoolduspakett 2 või uuem
- Windows Vista Business, hoolduspakett 2 või uuem
- Windows Vista Ultimate, hoolduspakett 2 või uuem
- Mac OS X 10.6, 10.7, 10.8, 10.9, 10.10, 10.11 (\*)

\* Toetatakse Inteli 64-bitist (10.6, 10.7, 10.8, 10.9, 10.10, 10.11) ja 32-bitist (10.6, 10.7) protsessorimudelit.

# Ekraan eraldusvõime

1024 x 768 pikslit või suurem

## Märkus

- Üks ülal mainitud operatsioonisüsteemidest peab vaikevalikuna installitud olema. Täiendatud operatsioonisüsteeme ja mitme käivitatava operatsioonisüsteemiga keskkondasid ei toetata.
- Me ei garanteeri toimimist kõikides arvutites, isegi kui need täidavad ülal toodud süsteeminõuded. Peale selle ei toetata järgmisi süsteeme.
  - Ise kokku pandud arvutid või operatsioonisüsteemid
  - Täiendatud operatsioonisüsteemid
  - Mitme käivitatava operatsioonisüsteemiga keskkonnad
  - Mitme monitoriga keskkonnad

[Tagasi lehe algusesse](#)

4-472-856-12(4)

Autoriõigus 2013 Sony Corporation



HDD-audiopleier

HAP-Z1ES

[Tagasi](#) | [Tagasi üles](#)[Prindi](#)

Vajalik võrgukeskkond

Saate edastada helifaile oma arvutist HDD-audiopleierisse, ühendades mõlemad ühte võrku, kas siis traadiga või traadita ühenduse abil.

Veenduge, et on olemas allpool kirjeldatud toetav keskkond.

**Märkus**

- HDD-audiopleier tuleb ühendada võrku, millel on juurdepääs Internetile, kui soovite muusikateenuseid esitada (\*).

\* Olenevalt teie riigist või piirkonnast ei pruugi mõni muusikateenus kättesaadav olla.

**Juhtmega LAN (LAN-kaabli abil)****Port LAN (10/100/1000):**

1000BASE-T/100BASE-TX/10BASE-T

(Võrgu kiirus võib erineda, olenevalt võrgukeskkonnast.)

**LAN-kaabel.**

- Soovitame kasutada LAN-kaablit, mille kategooria on vähemalt Cat5. Soovitatakse ka tavalist tüüpi kaablit, kuna mõningaid LAN-kaabli tüüpe mõjutab kergesti müra.
- Kui vastuvõtjat kasutatakse mürarikkas võrgukeskkonnas või keskkonnas, kus elektroonikaseadmed tekitavad toiteallikast tulenevat müra, kasutage varjestatud LAN-kaablit.

**Wi-Fi (juhtmeta LAN-võrgu kasutamine)**

## Ühilduvad standardid:

IEEE 802.11 b/g/n

## Turvarežiim:

puudub

WEP

WPA/WPA2-PSK (AES)

WPA/WPA2-PSK (TKIP)

## Raadiosagedus:

2,4 GHz

### Märkus

- Wi-Fi-seadmed töötavad sagedusribal 2,4 GHz, mida kasutavad mitmesugused seadmed. Wi-Fi-seadmetes kasutatakse tehnoloogiat, mis vähendab teiste sama sagedusriba kasutavate seadmete raadiohäireid. Kuid raadiohäired võivad sellegipoolest vähendada andmeedastuskiirust või sidevahemikku või põhjustada side nurjumist.
- Andmeedastuskiirus ja sideulatus võivad erineda, olenevalt järgmistest tingimustest.
  - Seadmetevaheline kaugus
  - Takistused seadmete vahel
  - Seadme konfiguratsioon
  - Signaali tingimused
  - Ümbritsev keskkond (seina materjal jne)
  - Kasutatav tarkvara
- Side võib katkeda, olenevalt signaali tingimustest.
- HDD-audioleier ei toeta 5 GHz sagedusribaga Wi-Fi-võrku.
- Andmeedastuskiirust IEEE 802.11g ja IEEE 802.11n (2,4 GHz) seadmetel võivad mõjutada häired, kui neid kasutatakse koos IEEE 802.11b toodetega. Samuti tooted, mis kasutavad IEEE 802.11g ja IEEE 802.11n, vähendavad automaatselt andmeedastuskiirust, et säilitada ühilduvus IEEE 802.11b toodetega. Tavalist andmeedastuskiirust saab taastada, muutes pääsupunkti kanali sätteid.
- Kui andmeedastuskiirus on oodatust väiksem, võib juhtmeta kanali muutmise pääsupunktil kiirust suurendada.
- Kui muusikafailide edastamise ajal tekib sidetõrge, võib pääsupunkti püsivara värskendamine sideolekut parandada.

4-472-856-12(4)

Autoriõigus 2013 Sony Corporation

**SONY**

Spikker



HDD-audiopleier

HAP-Z1ES

[Tagasi](#) | [Tagasi üles](#)

[Prindi](#)

Kaasasolevad tarvikud

---

põhiseade (1)

kaugjuhtimise pult (1)

R03 (suurus AAA) akud (2)

vahelduvvoolu toitejuhe (toiteallikas) (1)

LAN-kaabel (1)

helijuhe (1)

IR blaster (1)

monofooniline minipistikuga kaabel (1)

[Tagasi lehe algusesse](#)

4-472-856-12(4)

Autoriõigus 2013 Sony Corporation

HDD-audiopleier

HAP-Z1ES

[Tagasi](#) | [Tagasi üles](#)[Prindi](#)

HAP Music Transfer

## Mida rakenduse HAP Music Transfer abil teha saab?

Saate edastada oma arvutis hallatavaid ja salvestatavaid helifaile HDD-audiopleierisse, kasutades spetsiaalset rakendust HAP Music Transfer.

Installige rakendus oma (Windowsi või Maci) arvutisse.

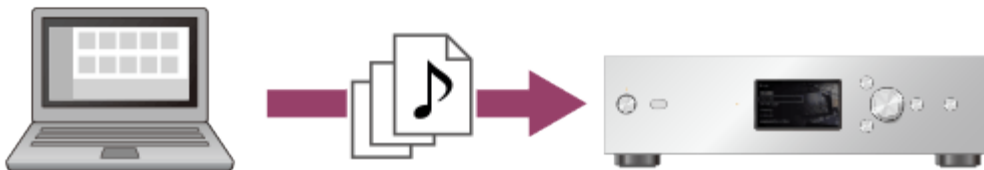

## Rakenduse HAP Music Transfer allalaadimine

Laadige HAP Music Transfer alla järgmiselt veebisaidilt:

**USA ja Kanada mudelid:**

<http://esupport.sony.com/swu/8811>

**Euroopa mudelid:**

[www.sony.eu/support](http://www.sony.eu/support)

**Aasia ja Vaikse ookeani ning Hiina mudelid:**

<http://www.sony-asia.com/support>



## Seotud teema

- [Süsteeminõuded HDD-audiopeieriga ühendatud arvutitele](#)

[Tagasi lehe algusesse](#)

4-472-856-12(4)

Autoriõigus 2013 Sony Corporation

HDD-audiopleier

HAP-Z1ES

[Tagasi](#) | [Tagasi üles](#)[Prindi](#)

HDD Audio Remote

## Mida rakenduse HDD Audio Remote abil teha saab?

Saate juhtida HDD-audiopleierit nutitelefoni või tahvelarvutiga, installides spetsiaalse nutitelefonidele ja tahvelarvutitele mõeldud rakenduse HDD Audio Remote.

HDD Audio Remote võimaldab sirvida ja esitada HDD-audiopleierisse salvestatud helifaile nutitelefoni või tahvelarvutil.

Saate lisada lugusid esitusloenditesse, muuta teavet, nagu muusikafailide žanr, esitaja, album ja loo pealkiri ja teha muudki.

Installige rakendus oma nutitelefoni või tahvelarvutisse.

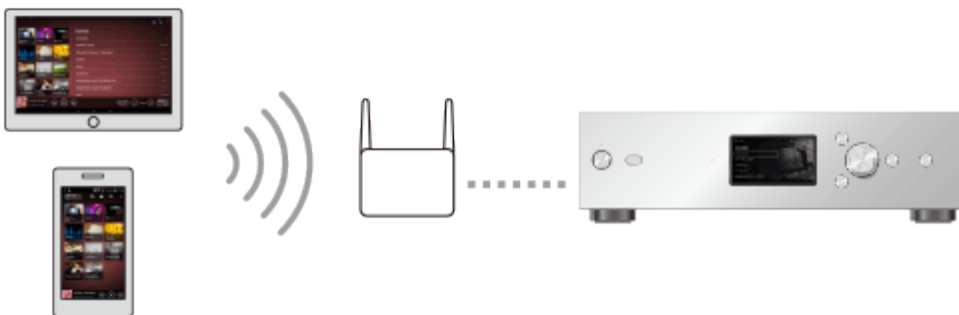

## Rakenduse HDD Audio Remote allalaadimine

Laadige HDD Audio Remote alla järgmistelt veebisaitidelt.

### Mudelid, välja arvatud Hiina:

- Androidi seadmed: Google Play

iPhone, iPod touch, iPad: App Store

**Hiina mudelid:**

- Androidi seadmed: Avage leht <http://www.sony-asia.com/support> ja sisestage siis otsinguväljale allalaadimislehe otsimiseks „HDD Audio Remote”.
- iPhone, iPod touch, iPad: App Store

[Tagasi lehe algusesse](#)

4-472-856-12(4)

Autoriõigus 2013 Sony Corporation



HDD-audiopleier

HAP-Z1ES

[Tagasi](#) | [Tagasi üles](#)

[Prindi](#)

Rakenduste HAP Music Transfer/HDD Audio Remote spikker

---

Rakenduste HAP Music Transfer või HDD Audio Remote spikri saab kuvada järgmiselt veebisaidilt.

<http://rd1.sony.net/help/ha/hap1/>

[Tagasi lehe algusesse](#)



HDD-audioleier

HAP-Z1ES

[Tagasi](#) | [Tagasi üles](#)[Prindi](#)

Mida on vaja teha enne HDD-audioleieri kasutamist?

---

Pärast HDD-audioleieri ostmist on vaja enne muusika kuulamist ühendada välised seadmed ja konfigureerida sätteid.

1. [Samm 1. Võimendi ühendamine.](#)
2. [Samm 2. Võrguühenduse loomine LAN-kaabli abil \(ainult juhtmega LAN-i kasutamisel\).](#)  
Ühendage HDD-audioleier ja arvuti LAN-kaabliga (kaasas).  
Kui soovite luua HDD-audioleieri ja arvuti vahel traadita ühenduse, saate seadistada selle 4. sammus.
3. [Samm 3. HDD-audioleieri sisselülitamine.](#)  
Kui kõik vajalikud ühendused on tehtud, ühendage vahelduvvoolu toitejuhe (toiteallikas) seinakontakti (vooluvõrku) ja lülitage siis toide sisse.
4. [Samm 4. HDD-audioleieri algsätete seadistamine.](#)  
HDD-audioleieri esmakordsel kasutamisel seadistage kõigepealt keel ja võrgusätteid.
5. [Samm 5. Arvuti sätete seadistamine rakenduse HAP Music Transfer kasutamiseks.](#)  
Installige arvutisse tarkvara HAP Music Transfer.  
HAP Music Transfer on spetsiaalne rakendus arvutisse salvestatud muusikafailide edastamiseks HDD-audioleierisse.

6. Käivitage HAP Music Transfer arvutis olevate muusikafailide edastamiseks HDD-audiopleierisse.

Toimingute üksikasjad leiate rakenduse HAP Music Transfer spikrist.

7. HDD-audiopleierisse edastatud muusikafailide esitamine.

Valige soovitud taasesitusviis selle spikri igast teemast jaotises „Muusikafailide esitamine”.

#### Märkus

- HDD-audiopleieril on traadita kohtvõrgu (LAN) jaoks integreeritud antenn. Hea juhtmeta side tagamiseks jätke kindlasti HDD-audiopleieri ja kõlarite või muude seadmete vahele ruumi.

#### Vihje

- Suure arvu muusikafailide edastamisel arvutist HDD-audiopleierisse (nt kui edastate muusikafaile esimest korda) soovitame edastusaja lühendamiseks kasutada juhtmega LAN-i.
- Faili registreerimine võib aega võtta, kuna suure arvu muusikafailide edastamisel HDD-audiopleierisse on muusikafailide analüüsimine ja registreerimine aeganõudev.

[Tagasi lehe algusesse](#)

#### Seotud teema

- [HAP Music Transfer](#)
- [Muusikafailide edastamine ja registreerimine HDD-audiopleierisse võtab kaua aega.](#)

[Tagasi lehe algusesse](#)



HDD-audiopleier

HAP-Z1ES

[Tagasi](#) | [Tagasi üles](#)[Prindi](#)

## Samm 1. Võimendi ühendamine

Esmalt tuleb ühendada võimendi HDD-audiopleieriga.

### Märkus

- Veenduge, et HDD-audiopleieri vahelduvvoolu toitejuhtme (toiteallika) ühendus oleks juhtme ühendamisel katkestatud.

## Pesadega LINE OUT UNBALANCED helijuhtme abil ühenduse loomine

Ühendage võimendi HDD-audiopleieri tagapaneeli pesadesse LINE OUT UNBALANCED, kasutades helijuhet (komplektis) alloleva joonise järgi.

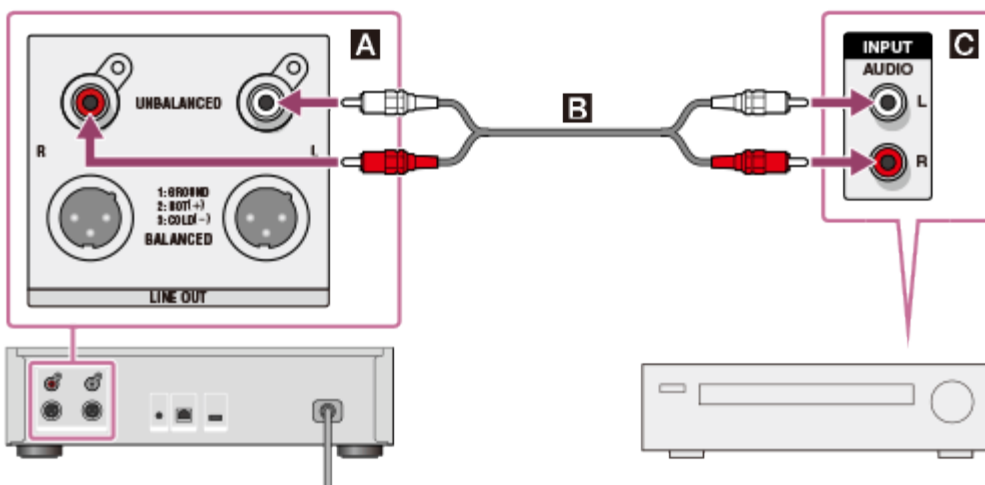

**A**: HDD-audiopleieri pesad LINE OUT UNBALANCED L/R



**B**: helijuhe (komplektis)

**C**: võimendi analoog-sisendpesa

## Pesadega LINE OUT BALANCED tasakaalustatud XLR-juhtmete abil ühenduse loomine

Ühendage võimendi HDD-audioleieri tagapaneeli pesadesse LINE OUT BALANCED, kasutades tasakaalustatud XLR-juhet (pole komplektis).

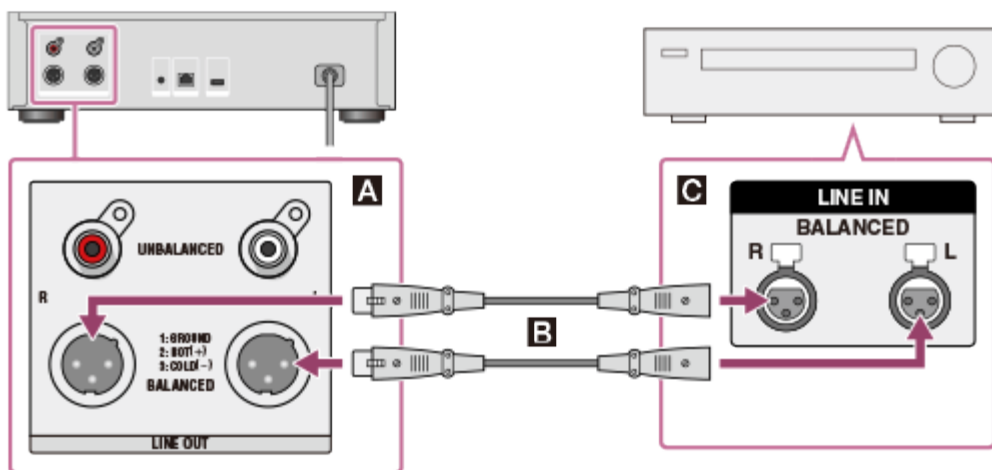

**A**: HDD-audioleieri pesad LINE OUT UNBALANCED L/R

**B**: tasakaalustatud XLR-juhtmed (pole kaasas)

**C**: võimendi analoog-sisendpesa

## Ühendatud võimendi kasutamine

Saate kasutada ühendatud võimendit, kasutades HDD-audioleieriga kaasas olevat kaugjuhtimise pulti või spetsiaalset rakendust, kui ühendate komplektis oleva monofoonilise minipistikuga kaabli või IR blasteri.

**Kui kasutate IR-sisendpesaga Sony võimendit.**

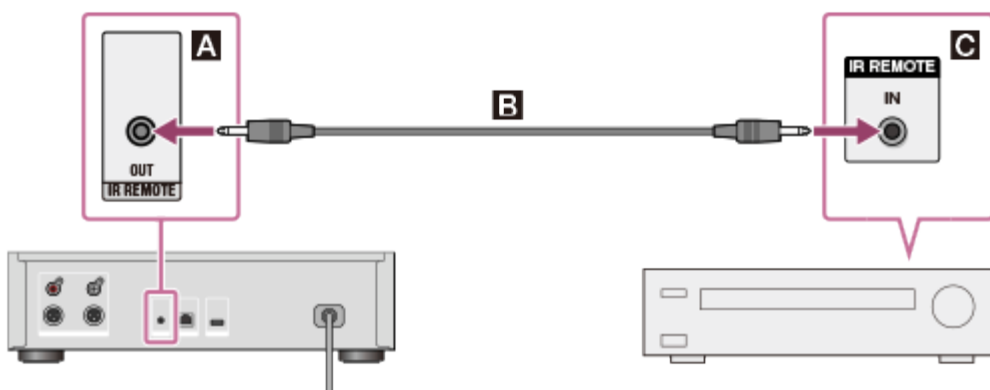

- A**: HDD-audiopleieri pesa IR REMOTE OUT
- B**: monofooniline minipistikuga kaabel (kaasas)
- C**: võimendi IR-sisendpesa

Üksikasjad võimendi kasutamise kohta leiate jaotisest „[Sony võimendi kasutamine kaugjuhtimise puldi või spetsiaalse rakenduse abil](#)”.

**Kui kasutate Sony võimendit, millel pole IR-sisendpesa, või teiste tootjate võimendit.**

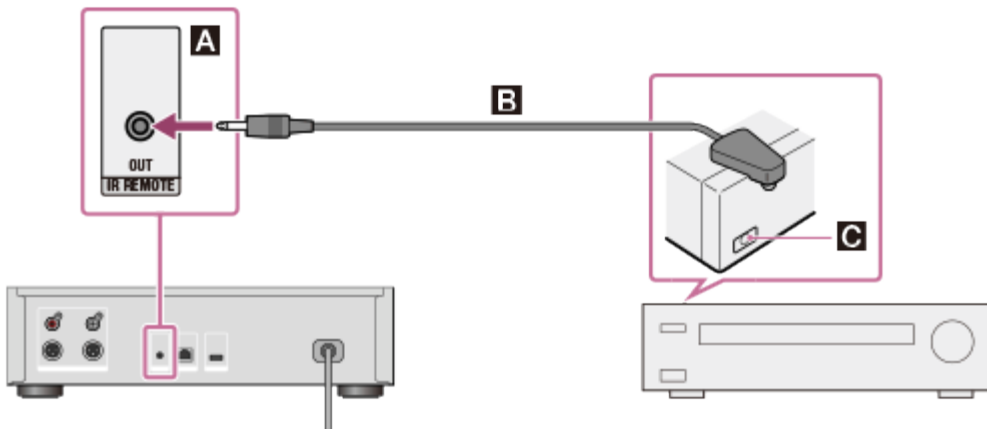

- A**: HDD-audiopleieri pesa IR REMOTE OUT
- B**: IR blaster (komplektis)
- C**: Ühendatud võimendi kaugandur (vastuvõtja)

Üksikasjad võimendi kasutamise kohta leiate jaotisest „[Teise ettevõtte valmistatud võimendi kasutamine komplektis oleva kaugjuhtimise puldi või spetsiaalse rakenduse abil](#)”.

#### Märkus

- Tasakaalustatud XLR-juhtmed on paika kinnitatud. Nende jõuga eemaldamisel võivad ühendatud seadmed viga saada. Enne HDD-audiopleieri teisaldamist avage kindlasti tasakaalustatud XLR-juhe ja võtke see lahti.
- HDD-audiopleieril on traadita kohtvõrgu (LAN) jaoks integreeritud antenn. Hea juhtmeta side tagamiseks jätke kindlasti HDD-audiopleieri ja kõlarite või muude seadmete vahele ruumi.

#### Vihje

- Võimendi ühendamisel HDD-audiopleieriga tasakaalustatud XLR-juhtmete abil mõjutavad ümbritsevad müraallikad väljundit vähem.

[Tagasi lehe algusesse](#)

4-472-856-12(4)

Autoriõigus 2013 Sony Corporation

HDD-audioleier

HAP-Z1ES

[Tagasi](#) | [Tagasi üles](#)[Prindi](#)

## Samm 2. Võrguühenduse loomine LAN-kaabli abil (ainult juhtmega LAN-i kasutamisel)

HDD-audioleier tuleb ühendada arvutiga samasse võrku. Kui edastate arvutisse salvestatud muusikafaile esmakordselt HDD-audioleierisse, soovitame kasutada juhtmega LAN-ühendust.

Ühendage LAN-kaabel (kaasas on ainult üks kaabel) HDD-audioleieri tagapaneelil oleva porti LAN (10/100/1000) ja ruuteri vahele.

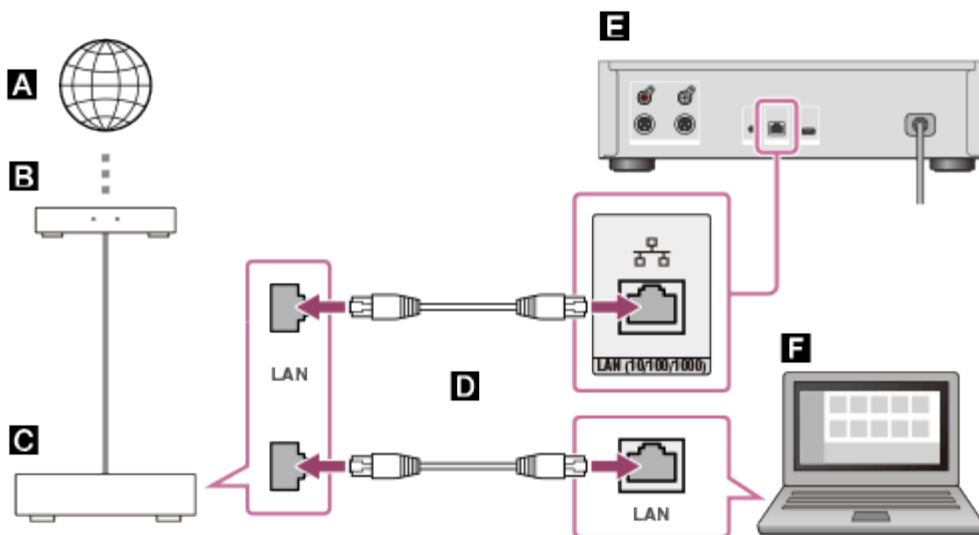
**A**: Internet**B**: Modem**C**: Ruuter**D**: LAN-kaablid (kaasas on ainult üks kaabel)  
: HDD-audioleieri port LAN (10/100/1000)

**E**

**F**: Arvuti

[Tagasi lehe algusesse](#)

4-472-856-12(4)

Autoriõigus 2013 Sony Corporation

HDD-audioleier

HAP-Z1ES

[Tagasi](#) | [Tagasi üles](#)[Prindi](#)

### Samm 3. HDD-audioleieri sisselülitamine

Kui olete kõigi teiste seadmetega ühenduse loonud, ühendage kaasas olev vahelduvvoolu toitejuhe (toiteallikas) ja lülitage siis HDD-audioleier sisse.

1. Ühendage kaasasolev vahelduvvoolu toitejuhe (toiteallikas) kindlalt HDD-audioleieri tagapaneelil olevasse pessa AC IN ja seejärel ühendage pistik seinakontakti (toitevõrku).

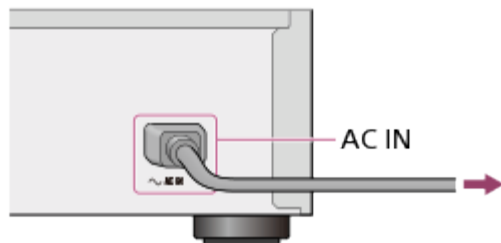

2. HDD-audioleieri sisselülitamiseks vajutage nuppu I/⏻.



Toite tuli süttib roheliselt.

4-472-856-12(4)

Autoriõigus 2013 Sony Corporation



HDD-audioleier

HAP-Z1ES

[Tagasi](#) | [Tagasi üles](#)[Prindi](#)

## Samm 4. HDD-audioleieri algsätete seadistamine

---

HDD-audioleieri esmakordsel sisselülitamisel läheb see automaatselt algsätete režiimi. HDD-audioleieri algsätteid on lihtne seadistada, järgides ekraanil kuvatavaid juhiseid. Vt igast seotud teemast üksikasju iga algsätete üksuse kohta.

1. HDD-audioleieri sisselülitamiseks vajutage nuppu .
2. Seadistage algsätteid, järgides ekraanil kuvatavaid juhiseid.  
Kui kuvatakse ekraan, mis näitab, et algseadistus on valmis, valige [Close].

[Tagasi lehe algusesse](#)

### Seotud teema

- [HDD-audioleieri automaatne ühendamine võrguga](#)
- [HDD-audioleieri käsitsi ühendamine võrguga](#)
- [1. meetod. Võrguühenduse seadistamine, konfigureerides WPS-i nupuvajutusega](#)



- [2. meetod. Võrguühenduse seadistamine pääsupunkti valimise teel](#)
- [3. meetod. Võrguühenduse seadistamine uue pääsupunkti lisamise teel](#)
- [4. meetod. Võrgu seadistamine, konfigureerides \(WPS-i\) PIN-koodiga](#)
- [Ekraanil kuvatava keele valik \(Language\)](#)
- [Võrgu ooterežiimi seadistamine \(Network Standby\)](#)

[Tagasi lehe algusesse](#)

4-472-856-12(4)

Autoriõigus 2013 Sony Corporation



HDD-audiopleier

HAP-Z1ES

[Tagasi](#) | [Tagasi üles](#)[Prindi](#)

## Samm 5. Arvuti sätete seadistamine rakenduse HAP Music Transfer kasutamiseks

---

Saate edastada oma arvutis hallatavaid muusikafaile HDD-audiopleierisse, kasutades rakendust HAP Music Transfer. Muusikafailid salvestatakse HDD-audiopleieri kõvakettale, et saaksite nautida muusikapalade esitamist, muretsemata võrgu oleku pärast, isegi kui need palad on kõrge helikvaliteediga suured failid.

Üksikasjad rakenduse HAP Music Transfer toimingute kohta leiate rakenduse HAP Music Transfer spikrist.

1. Laadige rakendus HAP Music Transfer alla järgmiselt veebisaidilt:

**USA ja Kanada mudelid:**

<http://esupport.sony.com/swu/8811>

**Euroopa mudelid:**

[www.sony.eu/support](http://www.sony.eu/support)

**Aasia ja Vaikse ookeani ning Hiina mudelid:**

<http://www.sony-asia.com/support>

2. Installige rakendus HAP Music Transfer.  
Installige rakendus, järgides ekraanil kuvatavaid juhiseid.
3. Käivitage HAP Music Transfer muusikafailide edastamiseks HDD-audiopleierisse.

Seotud teema

- [HAP Music Transfer](#)

HDD-audiopleier

HAP-Z1ES

[Tagasi](#) | [Tagasi üles](#)[Prindi](#)

HDD-audiopleieri kasutamine nutitefonilt või tahvelarvutilt (kasutades rakendust HDD Audio Remote)

## Mida rakenduse HDD Audio Remote abil teha saab?

Saate juhtida HDD-audiopleierit nutitelefoni või tahvelarvutiga, installides spetsiaalse nutitelefonidele ja tahvelarvutitele mõeldud rakenduse HDD Audio Remote.

HDD Audio Remote võimaldab sirvida ja esitada HDD-audiopleierisse salvestatud helifaile nutitefonil või tahvelarvutil.

Saate lisada lugusid esitusloenditesse, muuta teavet, nagu muusikafailide žanr, esitaja, album ja loo pealkiri ja teha muudki.

Installige rakendus oma nutitelefoni või tahvelarvutisse.

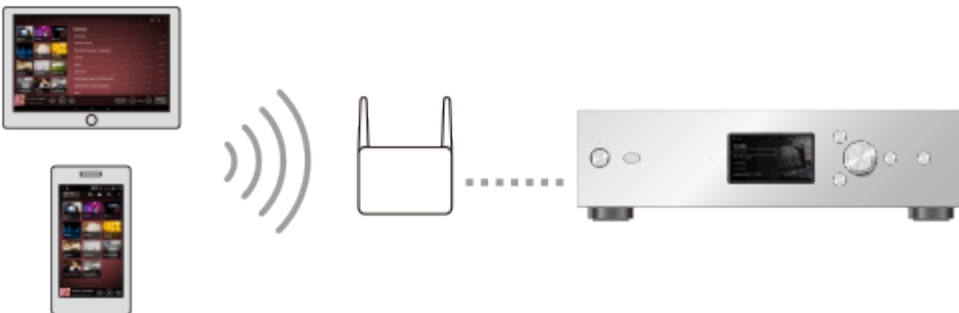

## Rakenduse HDD Audio Remote allalaadimine

Laadige HDD Audio Remote alla järgmistelt veebisaitidelt.

**Mudelid, välja arvatud Hiina:**

- Androidi seadmed: Google Play
- iPhone, iPod touch, iPad: App Store

### **Hiina mudelid:**

- Androidi seadmed: Avage leht <http://www.sony-asia.com/support> ja sisestage siis otsinguväljale allalaadimislehe otsimiseks „HDD Audio Remote”.
- iPhone, iPod touch, iPad: App Store

[Tagasi lehe algusesse](#)

4-472-856-12(4)

Autoriõigus 2013 Sony Corporation

HDD-audiopleier

HAP-Z1ES

[Tagasi](#) | [Tagasi üles](#)[Prindi](#)

## Kaugjuhtimise puldi ettevalmistamine

Avage kaugjuhtimise puldi kaas ja sisestage kaks R03 (AAA) patareid. Paigutage patareid, nii et otsad + ja – otsad on õigetpidi.

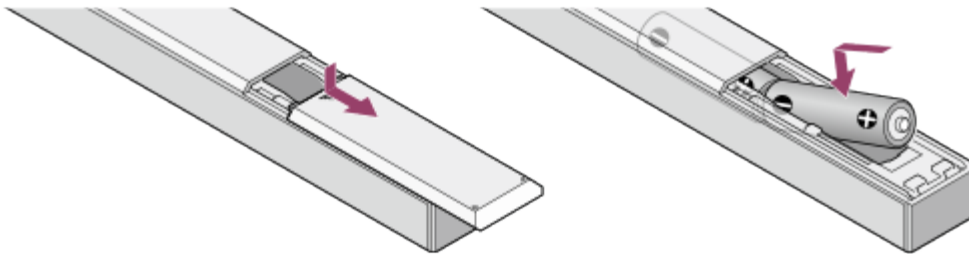
**Märkus**

- Ärge jätke kaugjuhtimise pulti väga sooja või niiskesse kohta.
- Ärge kasutage uut patareid koos vanaga.
- Ärge kasutage koos eri tüüpi patareisid.
- Kui te kaugjuhtimise pulti pikema aja jooksul ei kasuta, eemaldage patareid, et vältida patareide lekkimisest ja korrosioonist tekkivaid võimalikke kahjustusi.

[Tagasi lehe algusesse](#)





HDD-audiopleier

HAP-Z1ES

[Tagasi](#) | [Tagasi üles](#)[Prindi](#)

## Arvutiga ühendamine

---

HDD-audiopleier tuleb ühendada arvutiga juhtmega LAN-i või Wi-Fi (juhtmeta LAN) abil.

### Vihje

- Juhtmega LAN-ühendus võimaldab muusikafaile kiiremini edastada. Juhtmega LAN-i kasutamine on eriti vajalik siis, kui edastatakse suuri andmemahte, näiteks kui edastatakse arvutisse salvestatud muusikafaile esmakordselt HDD-audiopleierisse.
- HDD-audiopleieri Wi-Fi (traadita kohtvõrgu (LAN)) funktsioon lülitub välja, kui valite juhtmega LAN-i sätte.

## Juhtmega LAN-ühenduse kasutamine

Ühendage LAN-kaabel (kaasas on ainult üks kaabel) HDD-audiopleieri tagapaneelil oleva pordi LAN (10/100/1000) ja ruuteri vahele.



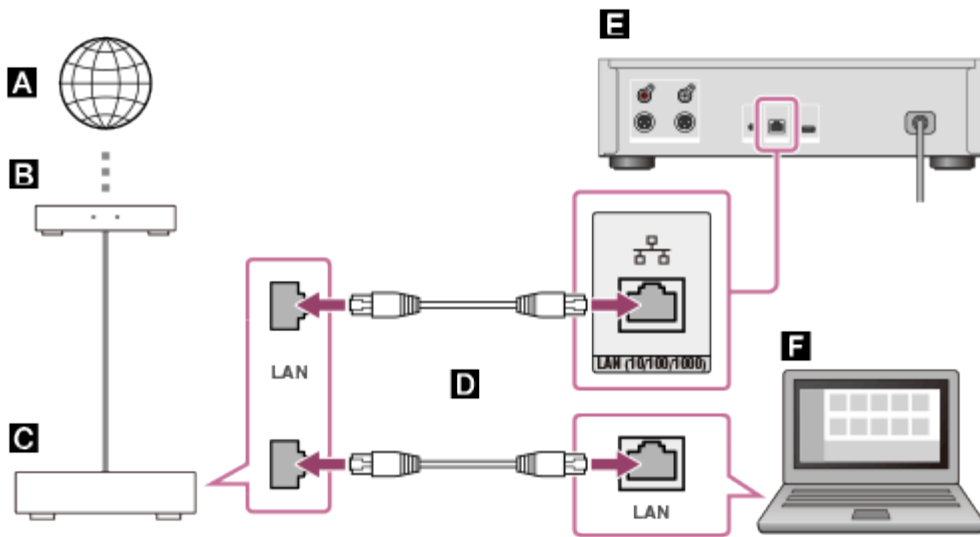

- A**: Internet
- B**: Modem
- C**: Ruuter
- D**: LAN-kaablid (kaasas on ainult üks kaabel)
- E**: HDD-audiopleieri port LAN (10/100/1000)
- F**: Arvuti

## Wi-Fi (juhtmeta LAN-i) ühenduse kasutamine

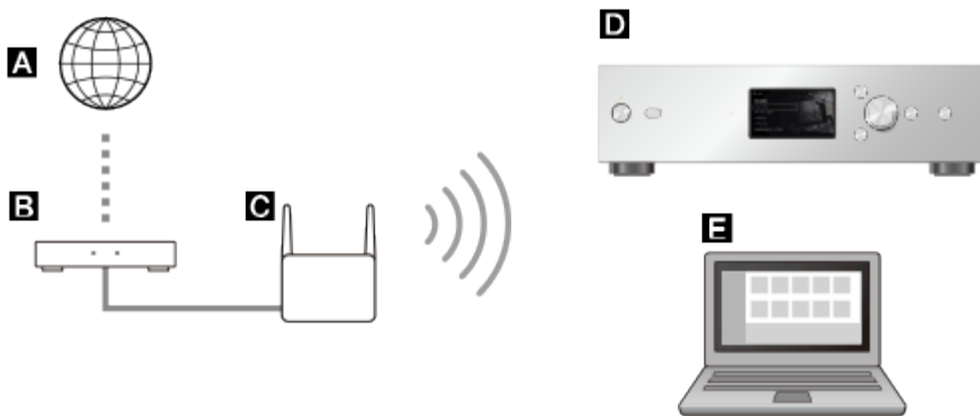

- A**: Internet
- B**: Modem
- C**: Ruuter
- D**: HDD-audiopleier
- E**: Arvuti

## Seotud teema

- [HDD-audiopleieri automaatne ühendamine võrguga](#)
- [HDD-audiopleieri käsitsi ühendamine võrguga](#)
- [1. meetod. Võrguühenduse seadistamine, konfigureerides WPS-i nupuvajutusega](#)
- [2. meetod. Võrguühenduse seadistamine pääsupunkti valimise teel](#)
- [3. meetod. Võrguühenduse seadistamine uue pääsupunkti lisamise teel](#)
- [4. meetod. Võrgu seadistamine, konfigureerides \(WPS-i\) PIN-koodiga](#)

[Tagasi lehe algusesse](#)

4-472-856-12(4)

Autoriõigus 2013 Sony Corporation

HDD-audiopleier

HAP-Z1ES

[Tagasi](#) | [Tagasi üles](#)[Prindi](#)

## Võimendi ühendamine

Võimendi tuleb HDD-audiopleieriga ühendada.

### Märkus

- Veenduge, et HDD-audiopleieri vahelduvvoolu toitejuhtme (toiteallika) ühendus oleks juhtme ühendamisel katkestatud.

## Pesadega LINE OUT UNBALANCED helijuhtme abil ühenduse loomine

Ühendage võimendi HDD-audiopleieri tagapaneeli pesadesse LINE OUT UNBALANCED, kasutades helijuhet (komplektis) alloleva joonise järgi.

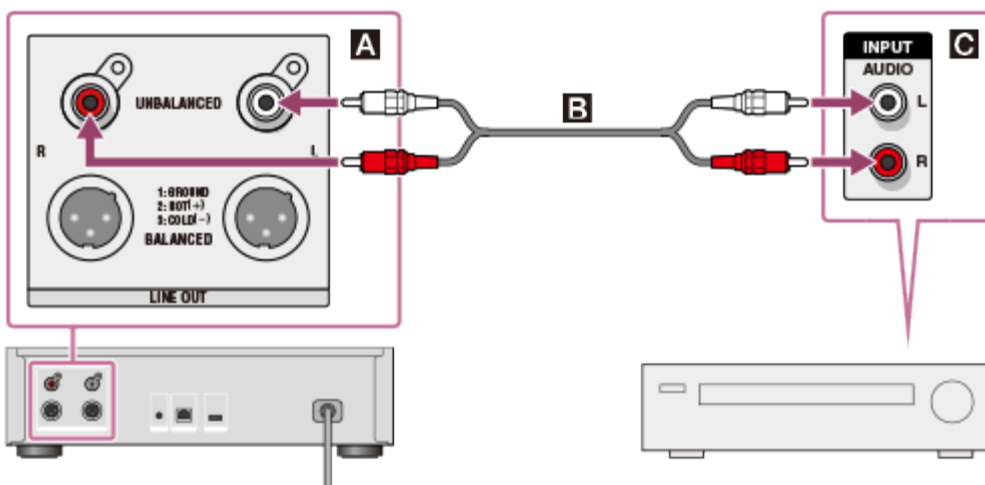

**A**: HDD-audiopleieri pesad LINE OUT UNBALANCED L/R

**B**: helijuhe (komplektis)

**C**: võimendi analoog-sisendpesa

## Pesadega LINE OUT BALANCED tasakaalustatud XLR-juhtmete abil ühenduse loomine

Ühendage võimendi HDD-audioleieri tagapaneeli pesadesse LINE OUT BALANCED, kasutades tasakaalustatud XLR-juhet (pole komplektis).

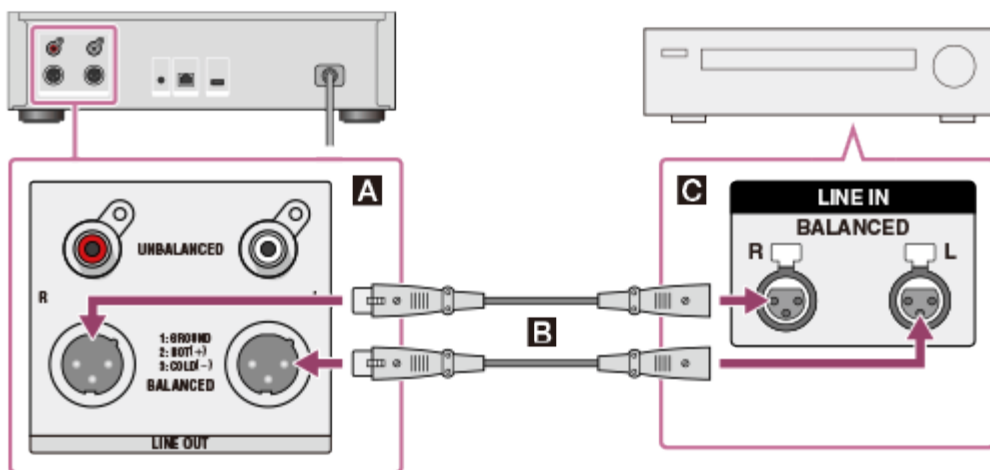

**A**: HDD-audioleieri pesad LINE OUT UNBALANCED L/R

**B**: tasakaalustatud XLR-juhtmed (pole kaasas)

**C**: võimendi analoog-sisendpesa

## Ühendatud võimendi kasutamine

Saate kasutada ühendatud võimendit, kasutades HDD-audioleieriga kaasas olevat kaugjuhtimise pulti või spetsiaalset rakendust, kui ühendate komplektis oleva monofoonilise minipistikuga kaabli või IR blasteri.

**Kui kasutate IR-sisendpesaga Sony võimendit.**

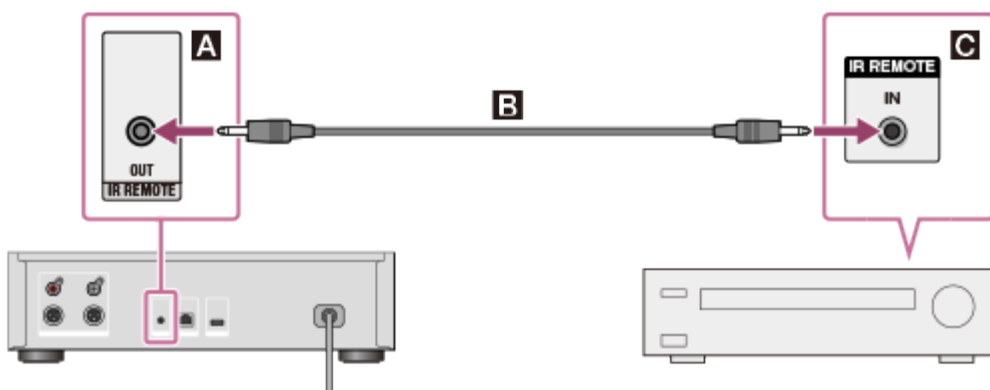

- A**: HDD-audiopleieri pesa IR REMOTE OUT
- B**: monofooniline minipistikuga kaabel (kaasas)
- C**: võimendi IR-sisendpesa

Üksikasjad võimendi kasutamise kohta leiate jaotisest „[Sony võimendi kasutamine kaugjuhtimise puldi või spetsiaalse rakenduse abil](#)”.

**Kui kasutate Sony võimendit, millel pole IR-sisendpesa, või teiste tootjate võimendit.**

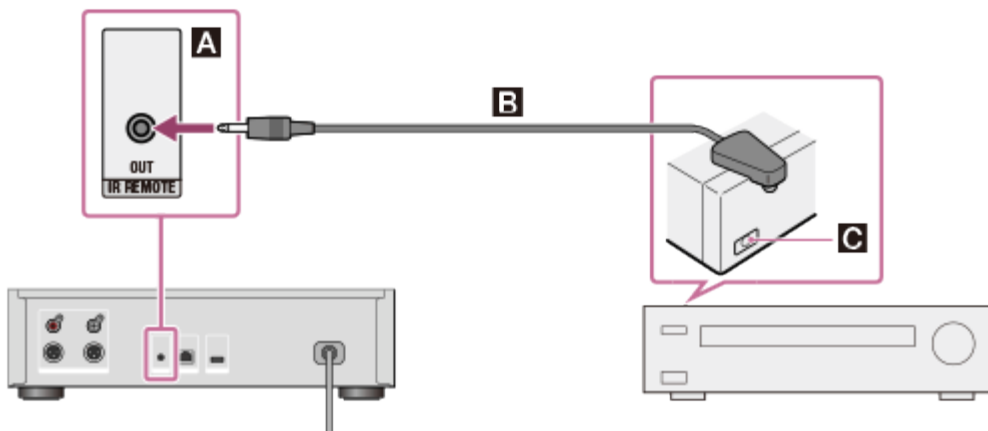

- A**: HDD-audiopleieri pesa IR REMOTE OUT
- B**: IR blaster (komplektis)
- C**: Ühendatud võimendi kaugandur (vastuvõtja)

Üksikasjad võimendi kasutamise kohta leiate jaotisest „[Teise ettevõtte valmistatud võimendi kasutamine komplektis oleva kaugjuhtimise puldi või spetsiaalse rakenduse abil](#)”.

#### Märkus

- Tasakaalustatud XLR-juhtmed on paika kinnitatud. Nende jõuga eemaldamisel võivad ühendatud seadmed viga saada. Enne HDD-audiopleieri teisaldamist avage kindlasti tasakaalustatud XLR-juhe ja võtke see lahti.
- HDD-audiopleieril on traadita kohtvõrgu (LAN) jaoks integreeritud antenn. Hea juhtmeta side tagamiseks jätke kindlasti HDD-audiopleieri ja kõlarite või muude seadmete vahele ruumi.

#### Vihje

- Võimendi ühendamisel HDD-audiopleieriga tasakaalustatud XLR-juhtmete abil mõjutavad ümbritsevad müraallikad väljundit vähem.

4-472-856-12(4)

Autoriõigus 2013 Sony Corporation



HDD-audiopleier

HAP-Z1ES

[Tagasi](#) | [Tagasi üles](#)[Prindi](#)

## Välise kõvaketta ühendamine

---

Saate ühendada välise kõvaketta (USB-mäluseadme) HDD-audiopleieri tagapaneeli porti EXT. Teie arvutist välisele kõvakettale edastatud muusikafaile saab esitada samuti, nagu HDD-audiopleieri sisemisele kõvakettale salvestatud muusikafaile.

### Märkus

- USB 2.0-ga ühilduv.
- Ühendage või eemaldage väline kõvaketas (USB-mäluseade) ainult siis, kui HDD-audiopleier on ooterežiimis.
- HDD-audiopleier registreerib välisele kõvakettale salvestatud sisu HDD-audiopleieri andmebaasi. Kui andmebaasis pole piisavalt ruumi, ei saa rohkem muusikafaile edastada või skannida äsja ühendatud välise kõvaketta sisu. Sellisel juhul kustutage ebavajalikud muusikafailid ja kasutage kõvaketta uuesti skannimise funktsiooni. Kui see probleemi ei lahenda, kasutage tehase sätetele lähtestamise või andmebaasi tühjendamise funktsiooni, ühendage väline kõvaketas ja skannige siis välist kõvaketast uuesti.
- Sisemise kõvakettaga saab üheaegselt kasutada ainult ühendatud välist kõvaketast.
- HDD-audiopleier ühildub failisüsteemidega ext4 ja FAT. Teiste failisüsteemidega välised kõvakettad tuleb vormindada, valides HDD-audiopleieri menüüst vormindamise funktsiooni. Pange tähele, et välise kõvaketta sisu kustutatakse vormindamisel.
- HDD-audiopleieriga vormindatud välist kõvaketast (USB-mäluseadet) ei saa kasutada teiste seadmetega (nt arvutiga), kuna väline kõvaketas vormindatakse ainult HDD-audiopleieri jaoks. Välise kõvaketta kasutamiseks teiste seadmetega vormindage see

selle seadmega, millega seda kasutada soovite. Pange tähele, et kõik välisel kõvakettal olevad muusikafailid kustutatakse kõvaketta kustutamisel.

- Kui taasesitamise ajal ühendatakse väline kõvaketas, siis taasesitus peatub.
- Korraga ei saa kasutada mitut USB-jaoturi kaudu ühendatud välist kõvaketast.

Ühendage väline kõvaketas HDD-audiopleieri tagapaneeli porti EXT, nagu allpool näidatud.

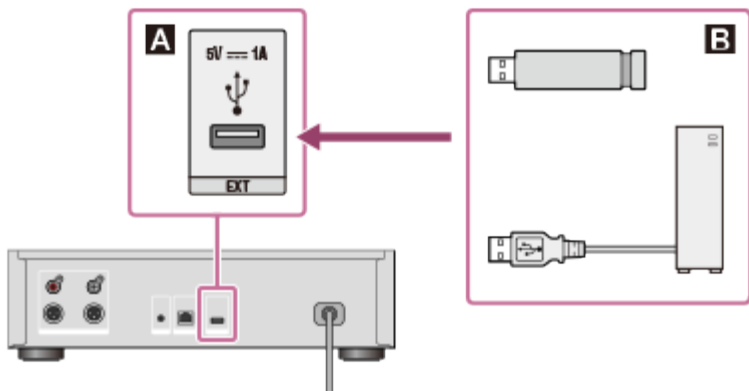

**A**: HDD-audiopleieri port EXT

**B**: Väline kõvaketas (USB-mäluseade)

[Tagasi lehe algusesse](#)

#### Seotud teema

- [Ooterežiimid](#)
- [Välise kõvaketta vormindamine](#)
- [Kõvaketta uuesti skannimine \(Rescan HDD\)](#)

[Tagasi lehe algusesse](#)







HDD-audiopleier

HAP-Z1ES

[Tagasi](#) | [Tagasi üles](#)[Prindi](#)

## Välise CD-seadme ühendamine

---

Saate ühendada HDD-audiopleieri tagapaneeli porti EXT välise CD-seadme ja kasutada funktsiooni [Import CD] CD-le salvestatud muusikafailide kopeerimiseks otse HDD-audiopleieri kõvakettale. CD-lt kopeeritud muusikafaile saab esitada või kuvada nende muusikateabe ekraanil samamoodi, nagu arvutist edastatud muusikafailide puhul.

### Märkus

- Kasutage kindlasti AC-adapteri toitega välist CD-seadet ja ühendage see vooluvõrku. HDD-audiopleieri toitel pole edukas toimimine tagatud.
- USB 2.0-ga ühilduv.
- Korraga ei saa kasutada mitut USB-jaoturi kaudu ühendatud välist CD-seadet.
- Kui alustate faili taasesitamise ajal funktsiooni [Import CD] kasutamiseks valmistumist, siis taasesitamine peatub.

Ühendage väline CD-seade HDD-audiopleieri tagapaneeli porti EXT, nagu allpool näidatud.

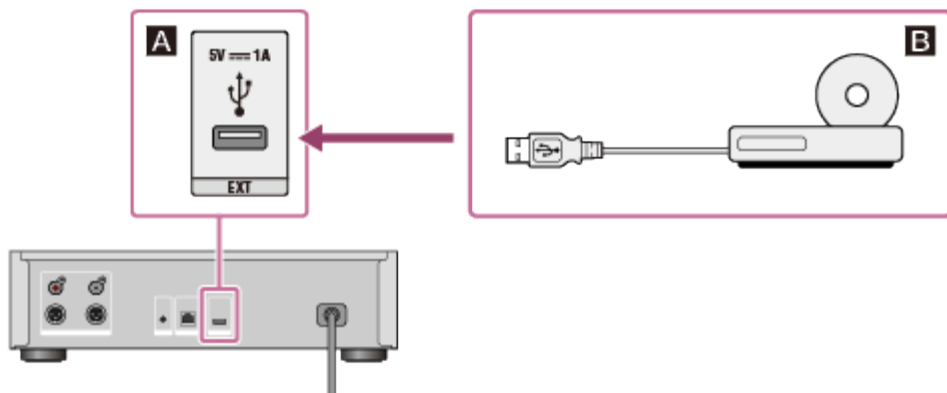

**A** : HDD-audiopleieri port EXT

**B** : Väline CD-seade

[Tagasi lehe algusesse](#)

Seotud teema

- [Muusikafailide kopeerimine CD-lt](#)

[Tagasi lehe algusesse](#)

4-472-856-12(4)

Autoriõigus 2013 Sony Corporation



HDD-audiopleier

HAP-Z1ES

[Tagasi](#) | [Tagasi üles](#)[Prindi](#)

## HDD-audiopleieri automaatne ühendamine võrguga

---

Selles teemas kirjeldatakse, kuidas ühendada HDD-audiopleier juhtmega võrku, hankides IP-aadressi automaatselt.

Kuna HDD-audiopleier suudab hankida IP-aadressi automaatselt, pole vaja teha ühendamiseks keerukaid seadistusi. Võite ühendada HDD-audiopleieri võrguga, ühendades lihtsalt (kaasas oleva) LAN-kaabli.

1. Valige avakuvalt [Settings] – [Network Settings] – [Internet Settings].
2. Valige üksus [Wired Setup].  
Kuvatakse ühendusviisi valikuekraan.
3. Valige üksus [Auto].  
Kuvatakse võrgusätte seadistusekraan.
4. Valige [Next].  
Kuvatakse LAN-kaabli kinnitusteade.
5. Valige üksus [Save & Connect].  
HDD-audiopleier alustab võrguga ühenduse loomist.
6. Kui võrguga ühenduse loomine on lõppenud, kinnitage juhtmega kohtvõrku puudutav teade ja Interneti-pääs ekraanil ja valige seejärel [OK].

4-472-856-12(4)

Autoriõigus 2013 Sony Corporation



HDD-audiopleier

HAP-Z1ES

[Tagasi](#) | [Tagasi üles](#)[Prindi](#)

## HDD-audiopleieri käsitsi ühendamine võrguga

---

Võite HDD-audiopleieri ühendamiseks juhtmega võrku IP-aadressi ja muu võrguteabe käsitsi sisestada. Veenduge, et teil oleks eelnevalt olemas andmed, nagu IP-aadress, alamvõrgumask, vaikelüüs ja peamine/sekundaarne DNS.

1. Valige avakuvalt [Settings] – [Network Settings] – [Internet Settings].
2. Valige üksus [Wired Setup].
3. Valige IP-aadressi sätete kinnitusekraanilt [Custom].
4. Valige [Specify IP Address].  
Kuvatakse sisestusekraan teabe jaoks, nagu IP-aadress, alamvõrgumask ja vaikelüüs.
5. Kui IP-aadressi ümber on valge kast, vajutage nuppu ENTER.  
Kuvatakse IP-aadressi sisestussegment.
6. Sisestage IP-aadress.  
Keerake ketast väärtuse valimiseks ja vajutage nuppu ENTER valiku sisestamiseks. Nupu ENTER vajutamisel liigub sisestussegment järgmise numbri juurde. Kui vajutate nuppu ENTER kõige parempoolsema segmendi juures, kinnitatakse IP-aadress ja kogu IP-aadress ümbritsetakse uuesti valge kastiga.
7. Kui soovite sisestada ka alamvõrgumaski, vaikelüüsi või peamise/sekundaarse DNS-

i, valige üksus, mida soovite sisestada.

Korrake sama toimingut, mis sammus 6.

Kui sisestamine on lõpetatud, kuvatakse ekraan, millel on näha võrgusätete andmed.

8. Valige [Next].  
Kuvatakse LAN-kaabli kinnitusteade.
9. Valige üksus [Save & Connect].  
HDD-audiopleier alustab võrguga ühenduse loomist.
10. Kui võrguga ühenduse loomine on lõppenud, kinnitage juhtmega kohtvõrku puudutav teade ja Interneti-pääs ekraanil ja valige seejärel [OK].

[Tagasi lehe algusesse](#)

4-472-856-12(4)

Autoriõigus 2013 Sony Corporation



HDD-audiopleier

HAP-Z1ES

[Tagasi](#) | [Tagasi üles](#)[Prindi](#)

Valige Wi-Fi (traadita kohtvõrgu (LAN)) ühendusmeetod

---

Saate valida oma võrgukeskkonnale sobivaima võrguühenduse meetodi 4 võrguühenduse meetodi seast. Kinnitage eelnevalt oma võrgukeskkond.

## **Kui teie traadita kohtvõrgu (LAN) ruuter/pääsupunkt toetab WPS-i (Wi-Fi Protected Setup) nupu konfigureerimismeetodit**

Kui teie traadita kohtvõrgu (LAN) ruuteril/pääsupunktil on spetsiaalne WPS-i nupp, saate Wi-Fi-võrguga (traadita kohtvõrk (LAN)) ühe nupuvajutusega hõlpsasti ühenduse luua. Vaadake üksikasju järgmise lingi alt.

### **[1. meetod. Võrguühenduse seadistamine, konfigureerides WPS-i nupuvajutusega](#)**

## **Võrguühenduse häälestamine pääsupunkti otsides**

Võite otsida olemasolevaid juba seadistatud pääsupunkte ja valida otsingutulemuste hulgast võrgu nime (SSID).

Kinnitage eelnevalt võrgu nimi (SSID) ja oma traadita kohtvõrgu (LAN) ruuteri/pääsupunkti turvavõti (WEP või WPA); seejärel vaadake üksikasju järgmise lingi alt.

### **[2. meetod. Võrguühenduse seadistamine pääsupunkti valimise teel](#)**

## **Uue pääsupunktiga ühenduse loomine**

Võite lisada ja ühendada uue pääsupunkti, sisestades võrgu nime (SSID) ja turbevõtme



(WEP või WPA) käsitsi, WPS-i meetodit kasutamata.

Kinnitage eelnevalt võrgu nimi (SSID) ja oma traadita kohtvõrgu (LAN) ruuteri/pääsupunkti turvavõti (WEP või WPA); seejärel vaadake üksikasju järgmise lingi alt.

### **[3. meetod. Võrguühenduse seadistamine uue pääsupunkti lisamise teel](#)**

#### **Kui teie traadita kohtvõrgu (LAN) ruuter/pääsupunkt toetab (WPS-i) PIN-koodi konfigureerimismeetodit**

Kui pääsupunkt toetab (WPS-i) PIN-koodi (Personal Identification Number) ühendust, võite seadistada traadita ühenduse, sisestades HDD-audiopleieri (WPS-i) PIN-koodi traadita kohtvõrgu (LAN) ruuterisse/pääsupunkti.

Kinnitage oma traadita kohtvõrgu (LAN) ruuteri/pääsupunkti toimingud; seejärel vaadake üksikasju järgmise lingi alt.

### **[4. meetod. Võrgu seadistamine, konfigureerides \(WPS-i\) PIN-koodiga](#)**

[Tagasi lehe algusesse](#)



HDD-audiopleier

HAP-Z1ES

[Tagasi](#) | [Tagasi üles](#)[Prindi](#)

## 1. meetod. Võrguühenduse seadistamine, konfigureerides WPS-i nupuvajutusega

---

Kui teie traadita kohtvõrgu (LAN) ruuteril/pääsupunktil on WPS-i nupp, saate HDD-audiopleieri kergesti Wi-Fi-võrguga (traadita kohtvõrk (LAN)) ühendada.

Kui teie traadita kohtvõrgu (LAN) ruuteril on AOSS-i nupp või muu lihtsa häälestuse nupp, võib see WPS-i toetada. Vaadake üksikasju oma traadita kohtvõrgu (LAN) ruuteri/pääsupunkti kasutusjuhendist.

1. Valige [Settings] – [Network Settings] – [Internet Settings].
2. Valige [Wireless Setup].
3. Valige üksus [Wi-Fi Protected Setup (WPS)].
4. Valige [Start] ja vajutage siis traadita kohtvõrgu (LAN) ruuteri/pääsupunkti nuppu WPS.  
HDD-audiopleier alustab pääsupunkti otsimist.
5. Kui ühendus on loodud, kinnitage ekraanil kuvatav registreerimise lõpetamise teade ja valige siis [Next].
6. Kui võrgu seadistamine on lõpetatud, valige ekraanilt [OK].

- Kui te ei suuda õigesti võrguühendust luua, on sellel järgmised võimalikud põhjused. Proovige uuesti ühendust luua või kasutage teist ühendusviisi.
  - Vajutasite WPS-i nuppu rohkem kui kaks minutit pärast valiku [Start] tegemist 4. sammus.
  - WPS-i nuppu võib olla vajutada ja all hoida ligikaudu kaks minutit (olenevalt ruuterist).
- Ühendust ei saa tühistada, kui HDD-audiopleier on alustanud võrguga ühenduse loomist.
- Ärge lülitage toidet välja, sel ajal kui HDD-audiopleier võrguga ühendust loob.

#### Vihje

- Täpsemat teavet traadita kohtvõrgu (LAN) ruuteri / pääsupunkti WPS-i nupu nime ja asukoha kohta leiate ruuteri/pääsupunkti kasutusjuhendist.

[Tagasi lehe algusesse](#)

4-472-856-12(4)

Autoriõigus 2013 Sony Corporation



HDD-audioleier

HAP-Z1ES

[Tagasi](#) | [Tagasi üles](#)[Prindi](#)

## 2. meetod. Võrguühenduse seadistamine pääsupunkti valimise teel

---

Saate seadistada Wi-Fi (traadita kohtvõrgu (LAN-i)) võrguühenduse, otsides pääsupunkti.

**Märkus**

- See ühendusviis nõuab teavet, nagu traadita kohtvõrgu (LAN) ruuteri/pääsupunkti võrgu nimi (SSID) (\*1) ja võrgu turvakood (parool) (\*2).

\*1 SSID (Service Set Identifier) on nimi, mis tähistab kindlat pääsupunkti.

\*2 See teave peaks olema saadaaval traadita kohtvõrgu (LAN) ruuteri või pääsupunkti sildilt, kasutusjuhendist, Interneti-teenuse pakkuvalt või traadita võrgu häälestajalt.

1. Valige [Settings] – [Network Settings] – [Internet Settings].
2. Valige [Wireless Setup].
3. Valige [Select access point].  
HDD-audioleier alustab saadaolevate pääsupunktide otsimist.
4. Kui kuvatakse loend saadaolevate võrkude nimedest (SSID), valige pääsupunkt, millega soovite ühendust luua.  
Ekraanil kuvatakse turvavõtme (WEP/WPA) sisestusväli.  
Kui olete valinud ilma turvavõtmeta pääsupunkti, jätkake sammuga 8.
5. Kui turvavõtme (WEP/WPA) sisestusvälja ümber on valge kast, vajutage nuppu ENTER.

Kuvatakse redigeerimiskuva ja klaviatuur.

6. Sisestage turvavõti (WEP/WPA).

Lisateavet klaviatuuri kasutamise kohta leiate jaotisest [Märkide sisestamine](#).

7. Kui olete turvavõtme sisestamise lõpetanud, valige [Next].

8. Kui seadistamine on lõpetatud, valige [OK].

**Märkus**

- Saate sisestada WEP võtme puhul 5, 13 või 26 tähemärki ja/või sümbolit või WPA võtme puhul 8 kuni 63 tähemärki ja/või sümbolit.

**Vihje**

- Kui te ei leia 4. sammus võrgu nime (SSID), millega soovite ühendust luua, lisage uus pääsupunkt.

[Tagasi lehe algusesse](#)

Seotud teema

- [Märkide sisestamine](#)
- [3. meetod. Võrguühenduse seadistamine uue pääsupunkti lisamise teel](#)

[Tagasi lehe algusesse](#)



HDD-audiopleier

HAP-Z1ES

[Tagasi](#) | [Tagasi üles](#)[Prindi](#)

### 3. meetod. Võrguühenduse seadistamine uue pääsupunkti lisamise teel

---

Saate seadistada traadita kohtvõrgu (LAN-i) võrguühenduse, lisades uue pääsupunkti. Kui te olemasolevate võrkude loendist soovitud võrgu nime (SSID) ei leia, proovige seda ühendusviisi.

**Märkus**

- See ühendusviis nõuab teavet, nagu traadita kohtvõrgu (LAN) ruuteri/pääsupunkti võrgu nimi (SSID) (\*1) ja võrgu turvakood (parool) (\*2).

\*1 SSID (Service Set Identifier) on nimi, mis tähistab kindlat pääsupunkti.

\*2 See teave peaks olema saadaaval traadita kohtvõrgu (LAN) ruuteri või pääsupunkti sildilt, kasutusjuhendist, Interneti-teenuse pakkuajalt või traadita võrgu häälestajalt.

1. Valige [Settings] – [Network Settings] – [Internet Settings].
2. Valige [Wireless Setup].
3. Valige [Select access point].  
HDD-audiopleier alustab saadaolevate pääsupunktide otsimist.
4. Kui kuvatakse loend saadaolevate võrkude nimedest (SSID), valige [Add a new access point].
5. Valige [Manual registration].  
Ekraanil kuvatakse võrgu nime (SSID) sisestusväli.

6. Kui võrgu nime (SSID) sisestusvälja ümber on valge kast, vajutage nuppu ENTER. Kuvatakse redigeerimiskuva ja klaviatuur.
7. Sisestage võrgu nimi (SSID).  
Lisateavet klaviatuuri kasutamise kohta leiate jaotisest [Märkide sisestamine](#).
8. Kui võrgu nimi (SSID) on sisestatud, valige [Next].
9. Valige oma traadita kohtvõrgu (LAN) ruuteri/pääsupunkti turberežiim jaotisest [None], [WEP], [WPA/WPA2-PSK] või [WPA2-PSK] turberežiimi valikuekraanil.
10. Kui soovite seadistada turvavõtme, sisestage turvavõti (WEP/WPA) ja valige siis [Next].  
Tehke turvavõtme (WEP/WPA) sisestamiseks samad toimingud, mis 7. sammus.
11. Valige IP-aadressi seadistusviisi valikuekraanilt [Auto] või [Custom].
12. Järgige ekraanil kuvatavaid juhiseid ühenduse seadistamiseks.

#### Märkus

- Võrgu nime (SSID) puhul saab sisestada kuni 32 tähemärki ja/või sümbolit.
- Kui teie traadita kohtvõrgu (LAN) ruuteri/pääsupunkti turberežiim ei sisaldu 9. sammu valikutes, muutke ruuteri turbekonfiguratsiooni.
- Saate sisestada WEP võtme puhul 5, 13 või 26 tähemärki ja/või sümbolit või WPA võtme puhul 8 kuni 63 tähemärki ja/või sümbolit.

[Tagasi lehe algusesse](#)

#### Seotud teema

- [Märkide sisestamine](#)
- [2. meetod. Võrguühenduse seadistamine pääsupunkti valimise teel](#)

4-472-856-12(4)

Autoriõigus 2013 Sony Corporation





HDD-audioleier

HAP-Z1ES

[Tagasi](#) | [Tagasi üles](#)[Prindi](#)

#### 4. meetod. Võrgu seadistamine, konfigureerides (WPS-i) PIN-koodiga

---

Saate seadistada ühenduse, sisestades HDD-audioleieri (WPS-i) PIN-koodi (Personal Identification Number; Personaalne identifitseerimisnumber) traadita kohtvõrgu (LAN) ruuterisse/pääsupunkti seadmetevahelise ühenduse autentimiseks.

1. Valige [Settings] – [Network Settings] – [Internet Settings].
2. Valige [Wireless Setup].
3. Valige [Select access point].  
HDD-audioleier alustab saadaoleva pääsupunkti otsimist.
4. Kui kuvatakse loend saadaolevate võrkude nimedest (SSID), valige [Add a new access point].
5. Valige [(WPS) PIN Method].  
Kuvatakse HDD-audioleieri (WPS-i) PIN-kood.
6. Sisestage HDD-audioleieri (WPS-i) PIN-kood traadita kohtvõrgu (LAN) ruuterisse või pääsupunkti.  
Üksikasju (WPS-i) PIN-koodi sisestamise kohta leiate traadita kohtvõrgu (LAN) ruuteri/pääsupunkti kasutusjuhendist.
7. Kui olete (WPS-i) PIN-koodi sisestamise lõpetanud, valige HDD-audioleieril [Start].  
HDD-audioleier ja traadita kohtvõrgu (LAN) ruuter/pääsupunkt hakkavad

teineteisega ühendust autentima.

Kui sertifitseerimine on lõpule viidud, kuvatakse kinnitusekraan võrgu nime (SSID) ja turbevõtmega (WEP/WPA).

8. Valige kinnitusekraanilt [Next].
9. Kui seadistamine on lõpetatud, valige ekraanilt [OK].

#### **Märkus**

- Ühendust ei saa tühistada, kui HDD-audioleier on alustanud võrguga ühenduse loomist.
- Ärge lülitage toidet välja, sel ajal kui HDD-audioleier võrguga ühendust loob.

[Tagasi lehe algusesse](#)

4-472-856-12(4)

Autoriõigus 2013 Sony Corporation



HDD-audiopleier

HAP-Z1ES

[Tagasi](#) | [Tagasi üles](#)[Prindi](#)

## Muusikafailide edastamine arvutist HDD-audiopleierisse

---

Muusikafailide esitamiseks HDD-audiopleieris tuleb kõigepealt edastada muusikafailid arvutist HDD-audiopleierisse.

Installige arvutisse rakendus HAP Music Transfer ja edastage siis rakenduse abil muusikafailid.

### Rakenduse HAP Music Transfer allalaadimissait:

Installige arvutisse tarkvara HAP Music Transfer.

#### USA ja Kanada mudelid:

<http://esupport.sony.com/swu/8811>

#### Euroopa mudelid:

[www.sony.eu/support](http://www.sony.eu/support)

#### Aasia ja Vaikse ookeani ning Hiina mudelid:

<http://www.sony-asia.com/support>

Üksikasjad rakenduse HAP Music Transfer toimingute kohta leiate rakenduse HAP Music Transfer spikrist Help.

#### Märkus

- Ärge edastage üheaegselt muusikafaile kahest või enamast rakendusest HAP Music Transfer (arvutist).
- Võite edastada muusikafaile ka nutitefonist või tahvelarvutist, kasutades rakendust HDD Audio Remote. Kuid ärge edastage üheaegselt muusikafaile oma nutitefonist või

tahvelarvutist ja rakendusest HAP Music Transfer.

- Ärge edastage üheaegselt muusikafaile kahest või enamast nutitelefoni või tahvelarvutist.

#### Vihje

- Juhtmega LAN-ühendus võimaldab muusikafaile kiiremini edastada. Juhtmega LAN-i kasutamine on eriti vajalik siis, kui edastatakse suuri andmemahte, näiteks kui edastatakse arvutisse salvestatud muusikafaile esmakordselt HDD-audiopleierisse.
- Muusikafaile saab edastada HDD-audiopleierisse pukseerimise teel. Üksikasju vt jaotisest „[Soovite edastada pukseerimise teel muusikafaile HDD-audiopleierisse, kuid ei tea, kuidas seda teha. \(Windowsile\)](#)” või „[Soovite edastada pukseerimise teel muusikafaile HDD-audiopleierisse, kuid ei tea, kuidas seda teha. \(Mac\)](#).”

[Tagasi lehe algusesse](#)

#### Seotud teema

- [Süsteeminõuded HDD-audiopleieriga ühendatud arvutitele](#)
- [HAP Music Transfer](#)
- [Samm 5. Arvuti sätete seadistamine rakenduse HAP Music Transfer kasutamiseks](#)
- [Esitatavad helifailivormingud](#)

[Tagasi lehe algusesse](#)



HDD-audioleier

HAP-Z1ES

[Tagasi](#) | [Tagasi üles](#)[Prindi](#)

## Muusikafailide esitamine

---

Arvutisse salvestatud muusikafailid tuleb edastada enne HDD-audioleieril kuulamist HDD-audioleieri kõvakettale. Üksikasju vt jaotisest „[Muusikafailide edastamine arvutist HDD-audioleierisse](#)”.

### Vihje

- Välise kõvaketta kasutamisel ühendage enne HDD-audioleieri sisselülitamist väline kõvaketas HDD-audioleieri tagapaneeli porti EXT.
1. Valige soovitud kategooria avakuva jaotistest [Genres], [Artists], [Albums], [Tracks], [Folders].
  2. Alustage esitust.
    - Kui valite [Genres], [Artists], [Albums] või [Tracks]:  
valige loendist soovitud üksus ja korrake toimingut, kuni valite loo.  
Kui valite loo, algab taasesitus.  
Kui soovite esitada kõiki loendi palu, valige [All Genres], [All Artists] või [All Albums] ja jätkake siis üksuste valimist, kuni jõuate soovitud loendini.
    - Kui valite [Folders]:  
valige [HAP\_Internal] (sisemise kõvaketta valimiseks) või [HAP\_External] (välise kõvaketta valimiseks) ja valige siis loendist soovitud kaust või fail.  
Kui valite faili, algab taasesitus.

## Märkus

- Ärge eemaldage välist kõvaketast HDD-audioleieri küljest välisele kõvakettale salvestatud loo esitamise ajal.

## Vihje

- Iga edastatud muusikafail on valimiseks saadaval, kui see on HDD-audioleieris registreeritud.
- HDD-audioleieril võib vaikimisi näidisfaile olla.
- Taasesituse peatamiseks vajutage nuppu ►||.
- Kui pöörate ketast kaks klõpsu või rohkem, kuvatakse esitusjärjekorra ekraan.
- Kui vajutate esitamise ajal nuppu ENTER, kuvatakse taasesituse valikute ekraan.

[Tagasi lehe algusesse](#)

### Seotud teema

- [Taasesituse valikute ekraan](#)
- [Esitusjärjekorra ekraan](#)

[Tagasi lehe algusesse](#)



HDD-audiopleier

HAP-Z1ES

[Tagasi](#) | [Tagasi üles](#)[Prindi](#)

## Muusikafailide kustutamine HDD-audiopleierist (HDD-audiopleieri kaudu)

---

Muusikafaile saab kustutada HDD-audiopleierist seadme toimingutega.

1. Avage loendiekraanilt või ekraanilt Playback ekraan Options.
  - **Loendiekraanilt:**  
vajutage ja hoidke all nuppu ENTER, valides loo, albumi või kausta, mida kustutada soovite.  
Kuid te ei saa kuvada ekraani Options, kui olete teinud valiku [All Albums].
  - **Taasesitusekraanilt:**  
vajutage nuppu ENTER sel ajal, kui esitatakse lugu, mida soovite kustutada.
2. Valige üksus [Delete].
3. Valige seadistus [Yes].  
Valitud lugu, album või kaust kustutatakse.

### Märkus

- Saate eelinstallitud näidisfailid kustutada, kuid need taastatakse, kui kasutate funktsiooni Factory Reset.
- Ärge lülitage HDD-audiopleierit kustutamise ajal välja.
- Ärge katkestage kustutamise ajal välise kõvaketta ühendust.

Seotud teema

- [Avakuva](#)
- [Taasesituse valikute ekraan](#)



HDD-audiopleier

HAP-Z1ES

[Tagasi](#) | [Tagasi üles](#)[Prindi](#)

Muusikafailide kustutamine HDD-audiopleierist (rakenduse HAP Music Transfer kasutamisel)

---

Saate kustutada muusikafaile HDD-audiopleierist rakenduse HAP Music Transfer abil.

1. Tehke üks järgmistest toimingutest.

- Windows:  
valige [Explore HAP] jaotisest  (rakenduse HAP Music Transfer ikoon) oma arvuti toimingualal.

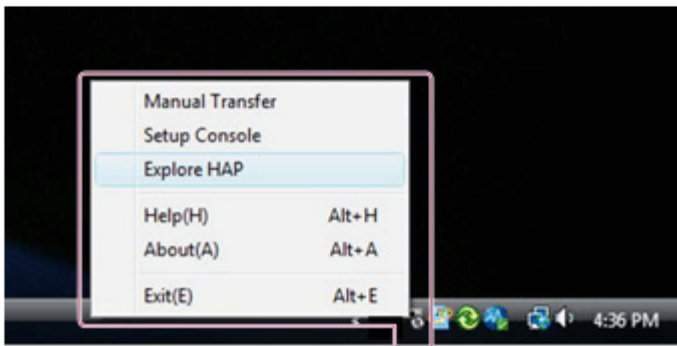

- Mac:  
valige [Explore HAP] jaotisest  (rakenduse HAP Music Transfer ikoon) oma arvuti dokil.



Avaneb Exploreri (Windows) või Finderi (Mac) aken ja kuvatakse olemasoleva(te) ühiskasutuses kausta(de) ikoon(id). (Sisemise kõvaketta puhul kuvatakse [HAP\_Internal] ja välise kõvaketta puhul (kui see on ühendatud) kuvatakse [HAP\_External].)

2. Valige [HAP\_Internal] (sisemise kõvaketta valimiseks) või [HAP\_External] (välise kõvaketta valimiseks) ja jätkake siis kaustade valimist, kuni jõuate selle kaustani, milles on kustutatavad muusikafailid.
3. Kustutage muusikafailid.

#### Märkus

- Saate eelinstallitud näidisfailid kustutada, kuid need taastatakse, kui kasutate funktsiooni Factory Reset.
- Ärge edastage muusikafaile oma arvutist rakendusega HAP Music Transfer sel ajal, kui kustutate muusikafaile Exploreres (Windows) või Finderis (Mac).
- Ärge edastage muusikafaile oma nutitelefoni või tahvelarvutist sel ajal, kui kustutate muusikafaile Exploreres (Windows) või Finderis (Mac).

[Tagasi lehe algusesse](#)

Seotud teema

- [HAP Music Transfer](#)

•

- [Kõvaketta uuesti skannimine \(Rescan HDD\)](#)

[Tagasi lehe algusesse](#)

4-472-856-12(4)

Autoriõigus 2013 Sony Corporation



HDD-audiopleier

HAP-Z1ES

[Tagasi](#) | [Tagasi üles](#)[Prindi](#)

## Lugude esitamine SensMe™ kanalite abil

---

„SensMe™ channels” on funktsioon, mis analüüsib ja kategoriseerib muusikapalu automaatselt nende meeleolu ja tempo alusel, kasutades Sony väljatöötatud 12 tooni analüüsi tehnoloogiat.

Saate nautida kanaleid, mis sobivad teie tujuga või päeva osaga.

1. Valige avakuvalt [SensMe™ channels].
2. Valige soovitud kanal.  
Algab kanali lugude taasesitus.

### **Kuvatud üksuste üksikasjad**

Saate valida järgmiste kanalite seast.

#### **Morning/Daytime/Evening/Night/Midnight:**

Muusika esitamine erinevate päeva osade põhjal.

#### **Energetic:**

esitatakse tempokat ja energilist muusikat.

#### **Relax:**

esitatakse rahulikku ja lõdvestavat muusikat.

#### **Upbeat:**

esitatakse lõbusat ja tuju tõstvat muusikat.

**Mellow:**

esitatakse vaikset ja aeglast muusikat.

**Lounge:**

esitatakse džässi ja kerget muusikat.

**Emotional:**

esitatakse ballaade.

**Dance:**

esitatakse rütmikat, räppmuusikat ja R & B muusikat.

**Extreme:**

esitatakse valju ja võimsat muusikat.

**Märkus**

- Muusikafailide kategoriseerimiseks funktsiooni SensMe™ channels abil peab HDD-audiopleier olema Internetiga ühendatud, kuna funktsioon SensMe™ channels analüüsib muusikafaile ja käib muusikateabe saamiseks Gracenote'i serveris.
- Kuvatakse kõik kanalid, isegi kui mõnda kanalisse pole lugusid salvestatud.
- Mõned lood võivad olla kategoriseeritud kanalisse, mis erineb loo meeleolust.
- Juhuesituse režiimi olekuks on automaatselt määratud [Tracks] ja kordamisrežiimi olekuks [All tracks] ja neid ei saa kanali esitamise ajal muuta. Need esitusrežiimid on aktiivsed ainult sel ajal, kui HDD-audiopleier esitab SensMe™ kanaleid.
- Lood eemaldatakse SensMe™ kanalitest järgmistes olukordades.
  - Lugu on HDD-audiopleieri kõvakettalt kustutatud.
  - Lugu on salvestatud väliselt ühendatud kõvakettale ja see on HDD-audiopleieri küljest eemaldatud.
  - Olete lähtestanud tehase sätteid või kasutanud HDD-audiopleieril funktsiooni Format External HDD.
- Muusikafaile, mida ei saa analüüsida, ei pruugita funktsiooni SensMe™ kanalid automaatselt kategoriseerida, isegi kui need on õigesti edastatud ja HDD-audiopleieris registreeritud.

**Vihje**

- Vajutage funktsiooni SensMe™ kanalid ekraanil nuppu ENTER ja hoidke seda all, kuni kuvatakse valikumenüü. Saate lähtestada kõik SensMe™ kanalid vaikesätetele, valides valikumenüüst [Edit SensMe™ channels].

- Muusikafaile, mis pole SensMe™ kanalites registreeritud, saate vaadata jaotisest [Unregistered Tracks].

[Tagasi lehe algusesse](#)

4-472-856-12(4)

Autoriõigus 2013 Sony Corporation



HDD-audiopleier

HAP-Z1ES

[Tagasi](#) | [Tagasi üles](#)[Prindi](#)

## Lugude esitamine esitusloendites

---

HDD-audiopleier loob automaatselt esitusloendeid, näiteks äsja edastatud lugude ja sageli esitatavate lugude loendid. Saate esitada ka rakendusega HDD Audio Remote loodud esitusloendeid.

1. Valige avakuvalt [Playlists].
2. Valige soovitud esitusloend.
3. Valige lugu.  
Taasesitus algab.

### Kuvatud üksuste üksikasjad

Järgmised esitusloendid koostatakse automaatselt.

#### **Newly added :**

viimati HDD-audiopleierisse lisatud lood. Kuni 100 lugu kuvatakse vastupidises kronoloogilises järjekorras.

#### **Most played :**

kõige sagedamini esitatavad lood. Kuni 100 lugu kuvatakse sageduse laskuvas järjestuses.

#### **Least played :**

lood, mida esitatakse kõige harvem või mida pole kunagi esitatud. Kuni 100 lugu kuvatakse sageduse tõusvas järjestuses.

### Recently played :

hiljuti esitatud lood. Kuvatakse kuni 100 lugu, alustades kõige viimasena esitatud loost.

#### Märkus

- Saate luua kuni 100 esitusloendit. Saate luua oma esitusloendeid rakendusega HDD Audio Remote.
- Esitusloend võib sisaldada kuni 1000 lugu.
- Lood eemaldatakse esitusloenditest järgmistes olukordades.
  - Loole on määratud olek .
  - Lugu on HDD-audiopleieri kõvakettalt kustutatud.
  - Lugu on salvestatud väliselt ühendatud kõvakettale ja see on HDD-audiopleieri küljest eemaldatud.
- Kui kasutate HDD-audiopleieril mõnda järgmist funktsiooni, kustutatakse kõik teie loodud esitusloendid. Neli automaatselt loodud esitusloendit jäävad alles, kuid nende nelja esitusloendi sisu kustutatakse.
  - Factory Reset
  - Format External HDD
  - Clear Database

#### Vihje

- Lugu arvestatakse esitatuks ainult siis, kui see on esitatud lõpuni.
- Kui installite oma nutitelefoni või tahvelarvutisse rakenduse HDD Audio Remote, saate rakenduse abil luua meeldivatest lugudest esitusloendeid.

[Tagasi lehe algusesse](#)

Seotud teema

- [HDD Audio Remote](#)



4-472-856-12(4)

Autoriõigus 2013 Sony Corporation



HDD-audiopleier

HAP-Z1ES

[Tagasi](#) | [Tagasi üles](#)[Prindi](#)

## Taasesitusrežiimide valimine

---

Saate juhtida ja konfigurierida mitmesuguseid taasesituse seaded, nagu juhuesitus ja kordusesitus, kasutades menüüd Playback Options.

1. Vajutage loo esitamise ajal nuppu ENTER.  
Kuvatakse menüü Taasesituse suvandid.
2. Keerake ketast seadistatava üksuse valimiseks.

### Menüü-üksuste üksikasjad

Menüüst Taasesituse suvandid saab seadistada järgmisi menüü-üksusi.

#### Shuffle:

saate esitada lugusid juhuslikus järjekorras (juhuesitus). Saate valida sätte valikutest [Off], [Tracks], [Albums], [Folders] (ainult siis, kui alustate esitust, valides avakuvalt [Folders]). Kui valite [Albums] või [Folders], esitatakse albumeid või kaustu juhuslikus järjekorras, kuid eraldi lugusid igas albumis või kaustas esitatakse nende algses järjekorras.

#### Repeat:

saate lugusid korduvalt esitada (kordusesitus). Saate valida sätte jaotisest [Off], [1 Track], [All tracks].

#### Favorite:

saate lisada märgi  lugudele, mis teile meeldivad. Saate märgi  ka eemaldada või

lisada loole märgi .

### **DSEE:**

saate määrata funktsiooni DSEE olekuks [Auto] või [Off].

### **Go to album:**

saate minna esitatava loo juurest albumisse, millesse lugu kuulub.

### **Get music info:**

HDD-audioleier kasutab Gracenote'i serverit esitatava loo muusikateabe hankimiseks. Tehke muusikateabes soovitud valik ja valige siis [Use]. Muusikateave registreeritakse esitatava loo juurde.

### **Edit SensMe™ channels:**

saate redigeerida esitatava loo SensMe™ kanaleid või lähtestada need vaikesätetele.

### **Delete:**

saate esitatava loo kustutada.

Loo kustutamisel taasesitamine peatub.

### **Sleep:**

saate määrata unetaimeri. Kui määratud aeg on möödunud, lülitub HDD-audioleier automaatselt välja.

### **Märkus**

- Juhuesituse režiimi olekuks on automaatselt määratud [Tracks] ja kordamisrežiimi olekuks [All tracks] ja neid ei saa kanali esitamise ajal muuta. Need esitusrežiimid on aktiivsed ainult sel ajal, kui HDD-audioleier esitab SensMe™ kanaleid.

[Tagasi lehe algusesse](#)

#### Seotud teema

- [Lugude lisamine jaotisse „Favorites”](#)
- [DSEE funktsiooni kasutamine](#)

- [Taasesituse valikute ekraan](#)
- [Muusikafailide kustutamine HDD-audioleierist \(HDD-audioleieri kaudu\)](#)
- [Unetaimeri seadistamine \(Sleep\)](#)

[Tagasi lehe algusesse](#)

4-472-856-12(4)

Autoriõigus 2013 Sony Corporation



HDD-audiopleier

HAP-Z1ES

[Tagasi](#) | [Tagasi üles](#)[Prindi](#)

## Registreeritud muusikafaili teave

---

HDD-audiopleier analüüsib ID3-sildi andmeid, muusikafailides sisalduvate muusikateabe metaandmete tüüpi, ja registreerib failid jaotistesse [Genres], [Artists], [Albums] ja [Tracks]. Kui muusikafailid ei sisalda ID3-silte või andmed puuduvad, läheb HDD-audiopleier automaatselt veebi Gracenote'i serverisse ja hangib muusikateabe.

Muusikateavet saab samuti hankida, kuvades loendiekraanilt või ekraanilt Playback ekraani Options ja valides siis [Get music info].

## Muusikafaili haldamine HDD-audiopleieril

HDD-audiopleier registreerib muusikafailidest saadud muusikateabe, kui need HDD-audiopleierisse edastate.

HDD-audiopleier kasutab muusikateavet albumi nime, albumi esitaja nime, albumi kujunduse pildi, loo nime, loo esitaja nime, loo numbri ja loo žanri kohta igast muusikafailist.

Muusikateabe manustamisviis erineb, olenevalt muusikafaili haldamise tarkvarast või siltide redigeerimise tarkvarast.

Muusikateave on HDD-audiopleieri loendiekraanil klassifitseeritud järgmiselt.

**Genres:** kuvab loo žanri jaotises [Genres].

**Artists:** kuvab loo esitaja nime jaotises [Artists].

**Albums:** kuvab teabe, mis koosneb albumi nimest ja albumi esitaja nimest, jaotises [Albums].

**Tracks:** kuvab loo nime jaotises [Tracks].

## Märkus

- HDD-audiopleier peab olema Internetiga ühendatud, et analüüsida muusikafaile ja hankida Gracenote'i serverist muusikateavet.
- WAV-failid ei sisalda tavaliselt ID3-sildi andmeid. Kui muusikafail ei sisalda ID3-sildi andmeid, registreeritakse see fail oma failinimega jaotistes [Unknown Genre], [Unknown Artist], [Unknown Album] ja [Tracks]. Kuid kui muusikateavet saab analüüsida ja Gracenote'i andmebaasist hankida, registreeritakse see fail ümber jaotistesse Genres, Artists, Albums ja Tracks.
- Muusikafaili tüübi tõttu ei pruugita mõne faili kohta õiget muusikateavet saada.
- Teksti kodeerimisteave võib kaotsi minna, kui muusikafaili haldustarkvara muusikateavet manustab. Vaatamata sellele, et HDD-audiopleier püüab teksti kodeeringu tüüpi automaatselt tuvastada, ei pruugita muusikateavet õigesti kuvada. Sellisel juhul kontrollige muusikafaili haldustarkvara sätteid või muutke teksti kodeeringu tüüpi, valides [Settings] – [System Settings] – [Text encoding] ja kopeerige fail uuesti.
- Mõni muusikafaili haldustarkvara ainult haldab teie arvuti andmebaasis olevat muusikateavet ega manusta muusikafailidele mingisugust muusikateavet. Teistel juhtudel manustab mõni muusikafaili haldustarkvara muusikateabe osa muusikafailidele.
- Muusikateabe manustamisviis erineb, olenevalt muusikafaili vormingust mõnes muusikafaili haldustarkvaras.
- Mõni muusikafaili haldustarkvara kasutab HDD-audiopleierist erinevat viisi albumi koostamiseks mitmest loost.

[Tagasi lehe algusesse](#)



HDD-audiopleier

HAP-Z1ES

[Tagasi](#) | [Tagasi üles](#)[Prindi](#)

## Ooterežiimid

---

HDD-audiopleieril on kaks ooterežiimi tüüpi: tavaline ooterežiim ja võrgu ooterežiim.

### Ooterežiim

Vajutage nuppu  ooterežiimi lülitumiseks, et toidet säästa.

(HDD-audiopleier läheb sellesse ooterežiimi isegi juhul, kui võrgu ooterežiim on keelatud.

HDD-audiopleierit ei saa võrgu kaudu juhtida.)

### Võrgu ooterežiim

Selles režiimis on võrgufunktsioon aktiivne, isegi kui HDD-audiopleier on ooterežiimis.

See funktsioon on kasulik järgmistel juhtudel.

- Kui muusikafaile edastatakse HDD-audiopleierisse rakenduse HAP Music Transfer abil.
- Kui soovite käivitada HDD-audiopleieri rakendusest HDD Audio Remote.

Valige menüüst võrgu ooterežiimi seadistamiseks [Settings] – [System Settings] – [Network Standby].

#### Märkus

- HDD-audiopleier ei lähe ooterežiimi muusikafailide edastamise ajal arvutist, nutitelefonist või tahvelarvutist või kui HDD-audiopleier analüüsib edastatud muusikafaile, isegi kui vajutate nuppu  ooterežiimi lülitamiseks. HDD-audiopleier läheb ooterežiimi pärast kõigi sihtmüüsi failide edastamist ja analüüsimist.

#### Vihje

- 
- HDD-audiopleier läheb võrgu ooterežiimi, kui 20 minuti jooksul ei tehta ühtegi toimingut ega taasesitata midagi, kui valiku [Auto Standby] olekuks on määratud [On] (tehase vaikeseadistus).

[Tagasi lehe algusesse](#)

#### Seotud teema

- [HAP Music Transfer](#)
- [HDD Audio Remote](#)
- [Võrgu ooterežiimi seadistamine \(Network Standby\)](#)
- [Automaatse ooterežiimi seadistamine \(Auto Standby\)](#)

[Tagasi lehe algusesse](#)

4-472-856-12(4)

Autoriõigus 2013 Sony Corporation





HDD-audiopleier

HAP-Z1ES

[Tagasi](#) | [Tagasi üles](#)[Prindi](#)

## Spotify muusikateenuste kuulamine

---

Spotify muusikateenuste abil saate kuulata kogu maailma väga mitmesuguste žanrite muusikat Interneti kaudu.

**Märkus**

- Kui avaekraanil pole kuvatud valikut [Music Services], värskendage seadet HDD AUDIO PLAYER, kasutades funktsiooni [Network Update] menüüs Settings.
1. Valige [Music Services] - [Spotify].
  2. Valige [Get Started with Spotify Connect].
  3. Järgige ekraanil kuvatavaid juhiseid.

**Märkus**

- Olenevalt teie riigist või piirkonnast ei pruugi Spotify muusikateenused kättesaadavad olla.
- Kui valite 1. sammus [Music Services], võidakse ekraanil kuvada lõppkasutaja litsentsileping. Spotify muusikateenuste pidevaks kasutamiseks peate nõustuma lõppkasutaja litsentsilepinguga.
- Kui valite kõvakettalt loo esitamise ajal avaekraanilt [Music Services] – [Spotify], peatub taasesitus.
- Interneti-sisu võidakse ette teatamata eemaldada või muuta.

- Üksikasjad Spotify muusikateenuste kasutamise kohta leiate Spotify veebisaidilt <https://spotify.com/connect>.

[Tagasi lehe algusesse](#)

4-472-856-12(4)

Autoriõigus 2013 Sony Corporation



HDD-audiopleier

HAP-Z1ES

[Tagasi](#) | [Tagasi üles](#)[Prindi](#)

## Muusikateenuste Tuneln kuulamine

---

Funktsiooni Tuneln abil saate luua ühenduse ja kuulata ülemaailmseid internetiraadio voogesituse programme.





**Märkus**

- Olenevalt teie riigist või piirkonnast ei pruugi muusikateenus Tuneln kättesaadav olla.
- Kui avaekraanil pole kuvatud valikut [Music Services], värskendage seadet HDD AUDIO PLAYER, kasutades funktsiooni Network Update menüüs Settings.

1. Valige [Music Services] – [Tuneln].
2. Valige [Select Station or Show].
3. Valige soovitud üksus ja korrake seda toimingut ekraanil kuvatavate juhiste järgi, kuni leiате soovitud raadiojaama või saate.  
Voogesitus algab.

**Märkus**

- Enne kasutamist lugege teenuse Tuneln lõppkasutaja litsentsilepingut. Teenuse Tuneln kasutamiseks peate nõustuma lõppkasutaja litsentsilepinguga.
- Kui valite 1. sammus [Music Services], võidakse ekraanil kuvada lõppkasutaja litsentsileping. Funktsiooni Music Services pidevaks kasutamiseks peate nõustuma lõppkasutaja litsentsilepinguga.

- Kui valite kõvakettalt loo esitamise ajal avaekraanilt [Music Services] – [TuneIn], peatub taasesitus.
- Interneti-sisu võidakse ette teatamata eemaldada või muuta.
- Saate lisada raadiojaamale või saatele märgi , kuid loendi värskendamine võib aega võtta. Loendi kontrollimiseks pärast märgi  lisamist oodake veidi, minge mitme kihi võrra tagasi ja valige siis uuesti [Favorites].
- Episoodid registreeritakse lemmikutesse terve saatena. Episoodiloendis ei kuvata märki .
- Mõnda raadiojaama või saadet ei saa lemmikutesse registreerida või märki  ei kuvata loendiekraanil.
- Kuvatud sisu pikkus ei pruugi ühtida sisu tegeliku olekuga, olenevalt saatest.
- Sisu ei saa peatada.
- Õige taasesitus ei pruugi olla võimalik, kui kuulata seadme HDD AUDIO PLAYER kaudu teenuse TuneIn veebisaidil määratud kohandatud URL-i, teist seadet jne.

#### Vihje

- Kui valite 2. sammus [Favorites], kuvatakse lemmikutena registreeritud jaamade või saadete loend. Saate valida loendist raadiojaama või saate ja alustada kohe voogesitust.
- Saate kuulata teenust TuneIn ilma seadet registreerimata. Kuid selleks, et lemmikute kogumile teiselt seadmelt juurde pääseda, tuleb HDD AUDIO PLAYER veebibrauseri kaudu registreerida. Pärast konto loomist teenuse TuneIn veebisaidil sisestage registreerimiskood lehele Device Registration. Koodi TuneIn Registration Code vaatamiseks valige avaekraanilt [Music Services] – [TuneIn] – [Device Registration].
- Saate valida bitijada kiiruse või helikodeki olenevalt raadiojaamast või saatest. Kui voogesitus on katkendlik, saab seda võib-olla parandada, valides väiksema bitijada kiirusega voo. Tehke menüüs Options valik [Stream].

[Tagasi lehe algusesse](#)



HDD-audiopleier

HAP-Z1ES

[Tagasi](#) | [Tagasi üles](#)[Prindi](#)

## Muusikafailide kopeerimine CD-lt

---

Kui HDD-audiopleieriga on ühendatud väline CD-seade, saab kasutada funktsiooni [Import CD] CD-le salvestatud muusikafailide kopeerimiseks otse HDD-audiopleieri kõvakettale. CD-lt kopeeritud muusikafaile saab esitada või kuvada nende muusikateabe ekraanil samamoodi, nagu arvutist edastatud muusikafailide puhul.

### Märkus

- Kasutage kindlasti AC-adapteri toitega välist CD-seadet ja ühendage see vooluvõrku. HDD-audiopleieri toitel pole edukas toimimine tagatud.
- Kui alustate faili taasesitamise ajal funktsiooni [Import CD] kasutamiseks valmistumist, sisestades CD, siis taasesitamine peatub.

1. Ühendage väline CD-seade HDD-audiopleieri tagapaneeli porti EXT.  
Kui teie välisel CD-seadmel on AC-adapter, ühendage see vooluvõrku.
2. Sisestage välisesse CD-seadmesse kopeeritavaid muusikafaile sisaldav CD.  
Kuvatakse teade [CD inserted in drive. Copy music from the CD? Selecting "No" allows you to remove the CD.].
3. Valige [Yes] ja vajutage nuppu ENTER.  
Kuvatakse muusika kopeerimise ettevalmistusekraan.
4. Vajutage nuppu ENTER.  
Kuvatakse kodeeritava vormingu valikuekraan.

5. Valige [WAV] või [FLAC] (\*1).  
Kuvatakse kopeerimiskiiruse valikuekraan.
6. Valige [With verification and retries (Slow)] või [Without verification and retries (Fast)] (\*2).  
Kuvatakse albumi teabe valikuekraan (\*3).  
HDD-audiopleier läheb CD andmete põhjal automaatselt Gracenote'i serverisse ja hangib CD albumi teabe.
7. Valige üksus, mis paistab olevat sama, mis kopeeritava CD albumi teave (\*4), ja vajutage nuppu ENTER.  
Kuvatakse kinnitusekraan, millel on valitud albumi lugude loend.  
Veenduge, et kuvatud on kopeeritava CD õige sisu. Kui mitte, vajutage nuppu BACK albumi teabe valikuekraanile naasmiseks.
8. Vajutage nuppu ENTER CD-lt muusika kopeerimise alustamiseks.  
Saate kinnitada edenemise oleku ekraanil.  
Muusika kopeerimise tühistamiseks vajutage nuppu ENTER.
9. Pärast kõigi lugude kopeerimist kontrollige kopeerimistulemusi ja vajutage nuppu ENTER.  
CD eemaldamiseks ja muusika kopeerimiseks valmistumise ekraanile naasmiseks valige ekraanilt [Copy another CD].  
CD eemaldamiseks ja avakuvale naasmiseks valige [Exit].  
Kopeeritud muusikafailid salvestatakse kausta [HAP\_Internal/Imported].

\*1 Kodeerimisvorming

WAV:

CD-le salvestatud PCM-i andmed salvestatakse ilma pakkimata. WAV-vorming kasutab rohkem kõvaketta mahtu, muutes failid suuremaks, kuid nõuab taasesitamisel vähem protsessori võimsust kui FLAC-vorming. Kuna HDD-audiopleier salvestab Gracenote'i serverist saadud muusikateabe muusikafailide sildi teabe salvestamisel standardses WAV-failivormingus kogumisse ID3 ja kogumisse LIST, saate kasutada kogumit ID3 toetavas muusikapeieris ka albumi kaanefotosid.

FLAC:

CD-le salvestatud PCM-i andmed pakitakse kadudeta pakkimise abil ja salvestatakse. FLAC-vorming kasutab muusikafailide salvestamisel vähem kõvakettaruumi kui WAV-vorming. Saate teisendada FLAC-vormingus salvestatud PCM-i andmed taasesitamiseks uuesti algseteks CD-le salvestatud andmeteks. Kui valida [FLAC], saate salvestada mitmesugust standardvormingus sildi teavet. FLAC-vorming pole saadaval taasesituseks teenuses iTunes ja vajab andmete laiendamiseks rohkem

protssori võimsust kui WAV-vorming.

## \*2 Kopeerimiskiirus

With verification and retries (Slow):

PCM-i andmete lugemisel kahjustatud CD-lt ei pruugi loetud andmed olla veatute, kuna loetamatud andmed lisatakse CD-seadme andmete lisamise funktsiooni abil. HDD-audiopleier loeb samu loetamatuid andmeid mitu korda, kuni lugemistulemused on järjepidevad. Sellisel viisil kompenseeritakse veidi kahjustatud CD-lt loetud PCM-i andmeid nii, et need on peaaegu veatute bittidega. Kuid kui CD on väga kahjustatud, võib valiku [Without verification and retries (Fast)] tegemine tagada andmete stabiilse lugemise.

Without verification and retries (Fast):

CD-seadmelt loetud PCM-i andmed salvestatakse otse WAV-vormingus või teisendatakse ja salvestatakse FLAC-vormingus.

## \*3 Albumi teabe valik

HDD-audiopleier hangib Gracenote'i serverist albumi teabe, mis paistab sobivat CD-ga, mida soovite kopeerida, tuginedes CD andmetele. Mitme võimaliku albumi leidmisel Gracenote'i serverist kuvatakse mitu võimalikku albumit. Kui ühtegi võimalikku albumit ei leita, valige [Data not found on server.]. HDD-audiopleier kasutab albumi nime sildi teavet (Album00001) ja loo nime (01 track), et vältida teiste albumitega kattumist. Albumi nime numbriosa suureneb järjest iga CD kopeerimisel. Loo nime numbriosa näitab loo tegelikku numbrit.

\*4 Kui kõvakettale on juba salvestatud muusikafaile, millel on valitud CD-ga sama albumi teave, kuvatakse järgmine kinnitusekraan.

- Kui püüate kopeerida CD-d, millel on juba salvestatud failidega samad muusikafailid samas failivormingus, kuvatakse ülekirjutamise kinnitusekraan. Kopeerimistoimingu käivitamisel kirjutatakse eelnevalt kopeeritud muusikafailid üle. Tehke kindlasti failidest vajalikud varukoopiad.
- Kui püüate kopeerida CD-d, millel on juba salvestatud failidega samad muusikafailid teises failivormingus, või kui on juba salvestatud ilma funktsiooni [Import CD] kasutamata kopeeritud muusikafailid, kuvatakse dubleerimise kinnitusekraan. Kopeerimistoimingu käivitamisel ei kirjutata eelnevalt kopeeritud muusikafaile üle, vaid mitu sama loo nimega laulu kuvatakse üksteise järel muudel faililoendi ekraanidel peale selle, millel kuvatakse kaustad.

## \*5 Kopeerimistulemused

Edukalt kopeeritud lood on tähistatud rohelise linnukesega ja lood, mida ei õnnestunud kopeerida, on tähistatud punase ristiga (x). Kui kopeerimiskiiruseks on valitud [With verification and retries (Slow)], kuvatakse loendi lõpus tuvastatud tõrgete arv (Read errors, Data interpolation errors ja Retries). Kui on valitud [Without verification and retries (Fast)], ei kuvata tõrketeavet.

Read errors:

kuvab nurjunud lugemiskatsete arvu.

Data interpolation errors:

kuvab arvu, mitu korda lisatud andmeid on loetud andmetena arvestatud. Kui leitakse, et kahe järjestikuse lugemiskatse tulemused ei ühti, kordab HDD-audiopleier toimingut kuni 20 lugemiskatseni. Kui pärast maksimaalset lugemiskatsete arvu ühtseid tulemusi ei leita, käsitletakse andmeid, mis paistavad olevat CD-seadme lisatud, lugemisandmetena.

Retries:

kuvab toimunud lugemiskatsete arvu, kuna kahe järjestikuse lugemiskatse tulemused ei ühti.

[Tagasi lehe algusesse](#)

4-472-856-12(4)

Autoriõigus 2013 Sony Corporation



HDD-audiopleier

HAP-Z1ES

[Tagasi](#) | [Tagasi üles](#)[Prindi](#)

## DSEE funktsiooni kasutamine

Kui funktsiooni DSEE (Digital Sound Enhancement Engine) olekuks on määratud [Auto] (tehase vaikesäte), pakub HDD-audiopleier loomulikku ja avarat heli, taastades nii kõrge eraldusvõimega heli kui ka peene hääbumisheli, mis pakkimise tõttu pakitud heliallikates suure tõenäosusega kaotsi lähevad, ning taastades peene hääbumisheli, mis kvantimisel kadudeta pakitud PCM-heliallikates tõenäoliselt kaotsi läheb.

Vasakpoolsel joonisel on helikujutised ilma DSEE funktsiooni kasutamata ja parempoolsel joonisel on funktsiooni DSEE kasutavad helikujutised.

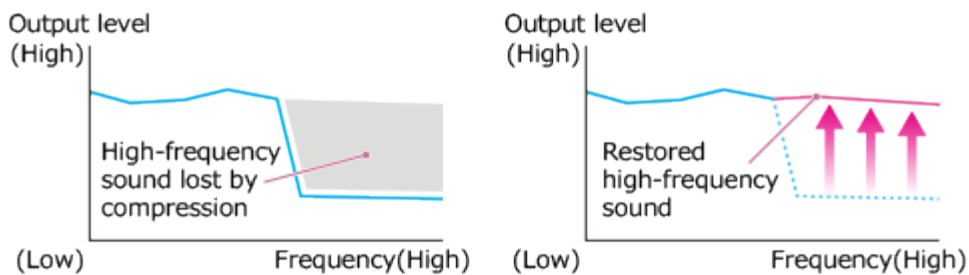

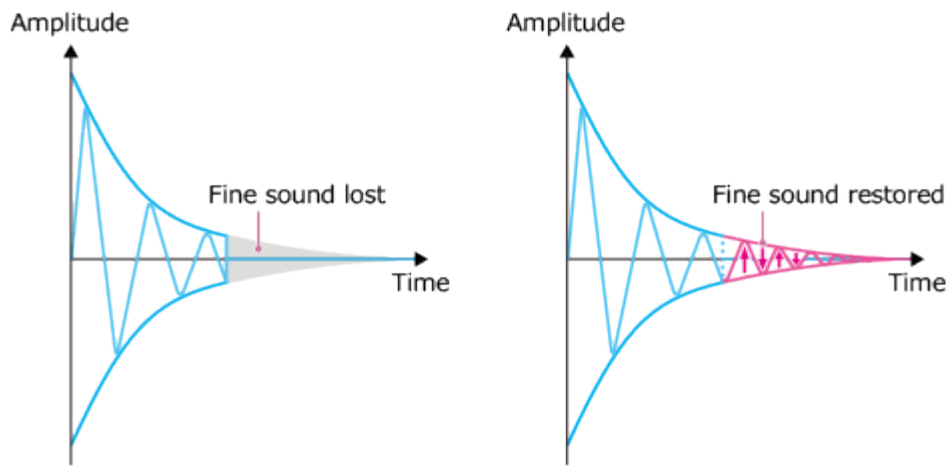

### Märkus

- Kadudeta pakkimist kasutavate PCM-heliallikate puhul rakendatakse ainult DSEE peene heli taastamise funktsiooni. DSEE funktsioon ei tööta DSD-vormingus (DSDIFF, DSF) failidega.

### Vihje

- DSEE on lühend nimest Digital Sound Enhancement Engine, mis on Sony väljatöötatud laia ulatusega kompenseerimise ja peene heli taastamise tehnoloogia.

1. Valige avamenüüst üksus [Settings] – [Audio Settings].

2. Valige üksus [DSEE].

3. Valige üksus [Auto].

Funktsioon DSEE töötab automaatselt pakitud heliallikate ja kadudeta pakkimist kasutavate PCM-heliallikate puhul. Kui funktsioon DSEE on aktiivne, süttib DSEE tuli.

### Vihje

- Seda funktsiooni saate seadistada ka taasesituse ajal taasesitussuvandite menüü kaudu.

[Tagasi lehe algusesse](#)

- [Taasesituse valikute ekraan](#)

[Tagasi lehe algusesse](#)

4-472-856-12(4)

Autoriõigus 2013 Sony Corporation



HDD-audiopleier

HAP-Z1ES

[Tagasi](#) | [Tagasi üles](#)[Prindi](#)

## Lugude lisamine jaotisse „Favorites”

---

Saate lisada märgi lugudele, mis teile meeldivad, ja märgi lugudele, mis teile ei meeldi. Kui lisate lugudele märgi , registreeritakse need jaotises „Favorites” ja saate hiljem jaotisest „Favorites” mõne loo valida või esitada kõiki oma lemmiklugusid koos.





1. Vajutage nuppu ENTER sel ajal, kui esitatakse lugu, mis teile meeldib.  
Kuvatakse taasesitusvalikute ekraan.
2. Valige [Favorite].  
Paremäl olev säte tõstetakse esile.
3. Valige säte jaotisest [ (none) ], [ ], ja [ ].  
Kui lisate loole märgi [ ], registreeritakse see jaotises „Favorites”.

### Märkus

- Kui määrate praegu esitatava loo seadistuseks , siis taasesitus peatub ja tulevikus seda lugu ei esitata.
- Lugusid, millele on lisatud tähis , ei esitata, kuna neid lugusid ei lisata esitusjärjekorda. Näiteks kui kuulate kõiki albumi lugusid, ei lisata lugusid märgiga selle albumi taasesitusse. Kui soovite esitada faili märgiga , valige lugu otse loendist.
- Lood eemaldatakse jaotisest „Favorites” järgmistel juhtudel.

- Lugu on HDD-audioleieri kõvakettalt kustutatud.
- Lugu on salvestatud väliselt ühendatud kõvaketale ja see on HDD-audioleieri küljest eemaldatud.
- Olete kasutanud andmebaasi tühjendamise funktsiooni.
- Olete lähtestanud tehase sätteid või kasutanud HDD-audioleieril funktsiooni Format External HDD.

#### Vihje

- Saate lisada märgi  ka raadiojaamadele ja saadetele, mis teile meeldivad, esitades muusikateenuseid TuneIn (\*). Raadiojaamu ja saateid, millele on lisatud tähis , ei kuvata loendis, millesse pääsete, tehes avakuval valiku [Favorites], kuid saate valida need avakuvalt – [Music Services] – [TuneIn] – [Favorites].
- Saate lisada tähise  ka esitusloenditele, mis teile meeldivad, esitades Spotify muusikateenuseid (\*). Esitusloendeid tähisega  ei kuvata loendis, millesse pääsete, tehes avakuval valiku [Favorites], kuid saate valida need avakuvalt – [Music Services] – [Spotify] – [Favorites].

\* Olenevalt teie riigist või piirkonnast ei pruugi mõni muusikateenus kättesaadav olla. Lisaks ei pruugita muusikateenuste seadistatud piirangute tõttu mõnda sisu jaotisse „Favorites” registreerida.

[Tagasi lehe algusesse](#)

#### Seotud teema

- [Lugude esitamine jaotises „Favorites”](#)

[Tagasi lehe algusesse](#)



HDD-audiopleier

HAP-Z1ES

[Tagasi](#) | [Tagasi üles](#)[Prindi](#)



## Lugude esitamine jaotises „Favorites”

---

Kui lisate lugudele märgi , registreeritakse need jaotises „Favorites” ja saate hiljem jaotisest „Favorites” mõne loo valida või esitada kõiki oma lemmiklugusid koos.

1. Valige avakuvalt [Favorites].
2. Valige lugu, mida soovite esitada.  
Taasesitus algab.

### Märkus

- Kui määrate jaotises „Favorites” loo sätteks  (pole) või , eemaldatakse lugu jaotisest „Favorites.”
- Kui määrate praegu esitatava loo seadistuseks , siis taasesitus peatub ja tulevikus seda lugu ei esitata.
- Lood eemaldatakse jaotisest „Favorites” järgmistel juhtudel.
  - Lugu on HDD-audiopleieri kõvakettalt kustutatud.
  - Lugu on salvestatud väliselt ühendatud kõvaketale ja see on HDD-audiopleieri küljest eemaldatud.
  - Olete kasutanud andmebaasi tühjendamise funktsiooni.
  - Olete lähtestanud tehase sätteid või kasutanud HDD-audiopleieril funktsiooni Format External HDD.

Seotud teema

- [Lugude lisamine jaotisse „Favorites”](#)



HDD-audioleier

HAP-Z1ES

[Tagasi](#) | [Tagasi üles](#)[Prindi](#)

Välise võimendi juhtimine kaugjuhtimise puldi või spetsiaalse rakendusega

---

Kui registreerite ühendatud võimendi kaugjuhtimise puldi HDD-audioleieris, saate ühendatud võimendit HDD-audioleieri kaugjuhtimise puldi või spetsiaalse rakenduse HDD Audio Remote abil juhtida.



HDD-audioleier on vaikimisi seadistatud juhtima Sony võimendeid. Saate seadistada HDD-audioleieri juhtima muude tootjate võimendeid, muutes sätteid.

Kasutatava võimendi sätteid saab konfigurierida menüü [Settings] – [Amp Control Settings] abil.



## Toimingud, mida teha saate

### Toite sisse- või väljalülitamine

Järgmised toimingud lülitavad võimendi toite sisse või välja koos HDD-audioleieri toitega.

- HDD-audioleieril: vajutage nuppu .
- Kaugjuhtimise puldil: vajutage nuppu .
- Rakenduses HDD Audio Remote: kasutage toite juhtimise ekraani.

### Helitugevuse reguleerimine

- Kaugjuhtimise puldil: vajutage nuppe VOLUME +/-.
- Rakenduses HDD Audio Remote: puudutage nuppe  /  helitugevuse reguleerimise alal.

### Heli vaigistamine

- Kaugjuhtimise puldil: vajutage nuppu MUTING.



- Rakenduses HDD Audio Remote: puudutage vaigistamise nuppu (  ,  jne)

#### Vihje

- Saate konfigurida sätteid ka nii, et neid ei juhita kaugjuhtimise puldiga, näiteks kui soovite lülitada HDD-audioleieri toite välja, kuid ei soovi võimendit välja lülitada.
- Kui hoiate nuppu VOLUME + pikalt all, võib HDD-audioleier helitugevuse suurendamise lõpetada, et vältida helitugevuse järsku liigset suurenemist. Kui soovite helitugevust veel suurendada, katkestage korra nupu VOLUME + vajutamine ja vajutage seda siis uuesti.
- Kui kasutate ühendatud võimendit HDD-audioleieriga komplektis oleva kaugjuhtimise puldiga, võib võimendi töö muutuda katkendlikuks (vahel töötab ja vahel mitte) kaugjuhtimise signaali häirete tõttu, eriti kui pidevalt helitugevust reguleerite. Näiteks kui komplekti kuuluva kaugjuhtimise puldi infrapunasiinjal siseneb otse ühendatud võimendi kaugandurisse (vastuvõtjasse), võib see võimendi infrapunapesa signaali sisendit või paigaldatud IR blasteri signaali väljundit segada. Seetõttu ei suuda võimendi õiget signaali vastu võtta, mille tagajärg on võimendi katkendlik reageerimine. Sellisel juhul paigutage võimendi kohta, kus HDD-audioleieri kaugjuhtimise puldi infrapunasiinjal seda ei mõjuta. Häiretest tulenevate probleemide vältimiseks soovitatakse kasutada rakendust HDD Audio Remote.

[Tagasi lehe algusesse](#)

#### Seotud teema

- [Sony võimendi juhtimine kaugjuhtimise puldi või spetsiaalse rakendusega](#)
- [Teise ettevõtte valmistatud võimendi kasutamine komplektis oleva kaugjuhtimise puldi või spetsiaalse rakenduse abil](#)

[Tagasi lehe algusesse](#)

4-472-856-12(4)

Autoriõigus 2013 Sony Corporation

HDD-audiopleier

HAP-Z1ES

[Tagasi](#) | [Tagasi üles](#)[Prindi](#)

Esipaneel

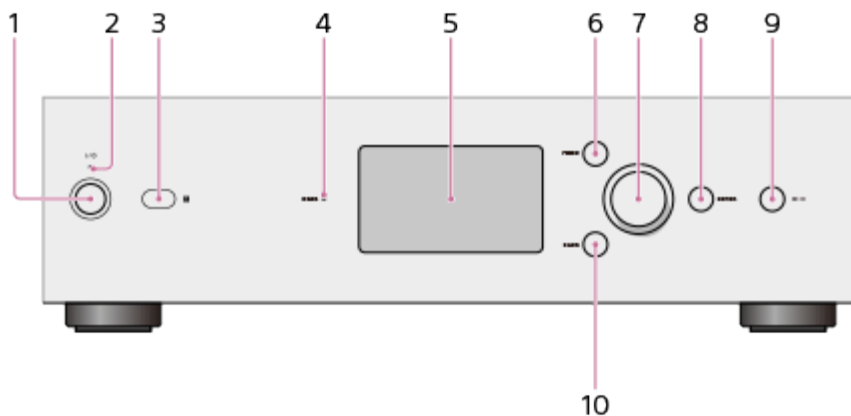

1. Nupp I/O (toide)  
Lülitab HDD-audiopleieri sisse ja välja.
2. Toitelamp  
Kui HDD-audiopleier on sisse lülitatud, siis süttib see lamp rohelisena.
3. Kaugjuhtimise vastuvõtuandur
4. Lamp DSEE  
Süttib funktsiooni DSEE aktiveerimisel.
5. Vedelkristallekraan
6. Nupp HOME  
Kuvab avaekraani.
7. Ketas  
Pöörake seda ketast ekraanil kuvatavate üksuste valimiseks.

8. Nupp ENTER  
Kinnitab valitud üksuse.
9. Nupp ►|| (Esita/peata)  
Käivitab ja peatab taasesituse.
10. Nupp BACK  
Naaseb eelmisele ekraanile.

[Tagasi lehe algusesse](#)

4-472-856-12(4)

Autoriõigus 2013 Sony Corporation

HDD-audiopleier

HAP-Z1ES

[Tagasi](#) | [Tagasi üles](#)[Prindi](#)

Tagapaneel

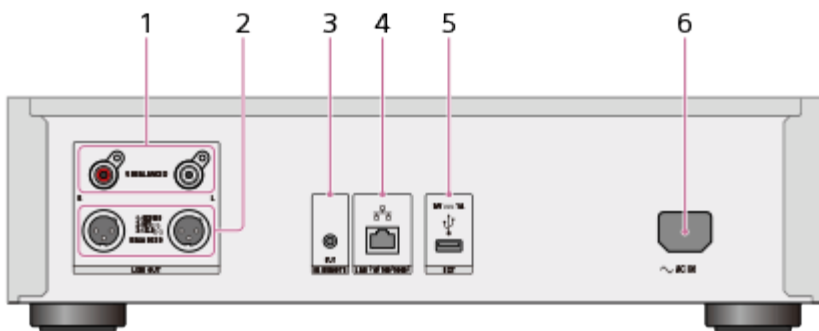

1. LINE OUT UNBALANCED (analoog: tasakaalustamata väljund) L/R pesad
2. LINE OUT BALANCED (analoog: tasakaalustatud väljund) L/R pesad
3. IR REMOTE OUT (infrapuna-kaugjuhtimispuldi) pesa
4. Port LAN (10/100/1000)
5. Port EXT (  $\psi$  )
6. Pesa AC IN

[Tagasi lehe algusesse](#)



HDD-audiopleier

HAP-Z1ES

[Tagasi](#) | [Tagasi üles](#)

[Prindi](#)

Kaugjuhtimise pult

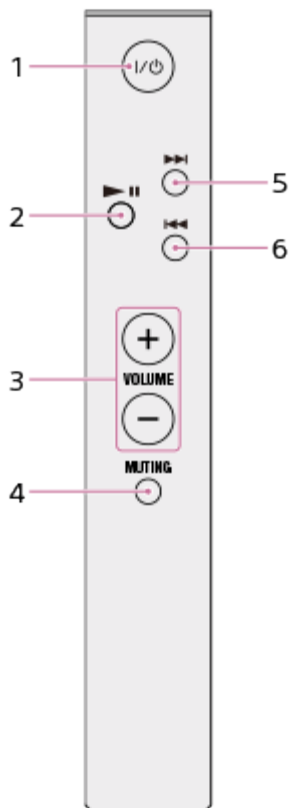

1. Nupp I/O (Toide) (\*1)  
Lülitab HDD-audiopleieri sisse ja välja.
2. Nupp ▶|| (Esita/peata)  
Käivitab ja peatab taasesituse.

3. Nupud VOLUME +/- (\*2)

Reguleerib ühendatud võimendi helitugevust.

4. Nupp MUTING (\*2)

Vaigistab ühendatud võimendi heli. Vaigistuse inaktiveerimiseks vajutage uuesti nuppu MUTING.

5. Nupp ►► (viib järgmise loo algusse, edasikerimine)

Viib järgmise loo juurde. Allhoidmisel kerib edasi.

6. Nupp ◄◄ (viib praeguse või eelmise loo algusse, tagasikerimine)

Viib praeguse või eelmise loo algusse. Allhoidmisel kerib tagasi.

\*1 Kui seadistate sätteid [Amp Control Settings] nii, et ühendatud võimendit saab juhtida kaugjuhtimise puldi või rakendusega HDD Audio Remote, saate lülitada võimendi sisse/välja koos HDD-audioleieriga.

\*2 Heli saab reguleerida või vaigistada ainult juhul, kui olete seadistanud sätteid [Amp Control Settings] nii, et ühendatud võimendit saab juhtida kaugjuhtimise puldi või rakendusega HDD Audio Remote, saate lülitada võimendi sisse/välja koos HDD-audioleieriga.

**Vihje**

- Kui kasutate ühendatud võimendit HDD-audioleieriga komplektis oleva kaugjuhtimise puldiga, võib võimendi töö muutuda katkendlikuks (vahel töötab ja vahel mitte) kaugjuhtimise signaali häirete tõttu, eriti kui pidevalt helitugevust reguleerite. Näiteks kui komplekti kuuluva kaugjuhtimise puldi infrapunasiinjal siseneb otse ühendatud võimendi kaugandurisse (vastuvõtjasse), võib see võimendi infrapunapesa signaali sisendit või paigaldatud IR blasteri signaali väljundit segada. Seetõttu ei suuda võimendi õiget signaali vastu võtta, mille tagajärg on võimendi katkendlik reageerimine. Sellisel juhul paigutage võimendi kohta, kus HDD-audioleieri kaugjuhtimise puldi infrapunasiinjal seda ei mõjuta. Häiretest tulenevate probleemide vältimiseks soovitatakse kasutada rakendust HDD Audio Remote.

[Tagasi lehe algusesse](#)

Seotud teema

- [Sony võimendi juhtimine kaugjuhtimise puldi või spetsiaalse rakendusega](#)



- Teise ettevõtte valmistatud võimendi kasutamine komplektis oleva kaugjuhtimise puldi või spetsiaalse rakenduse abil

[Tagasi lehe algusesse](#)

4-472-856-12(4)

Autoriõigus 2013 Sony Corporation



HDD-audiopleier

HAP-Z1ES

[Tagasi](#) | [Tagasi üles](#)[Prindi](#)

## Avakuva

Saate valida avamenüü või vaadata HDD-audiopleieri olekut, kasutades avakuval olevaid ikoone.

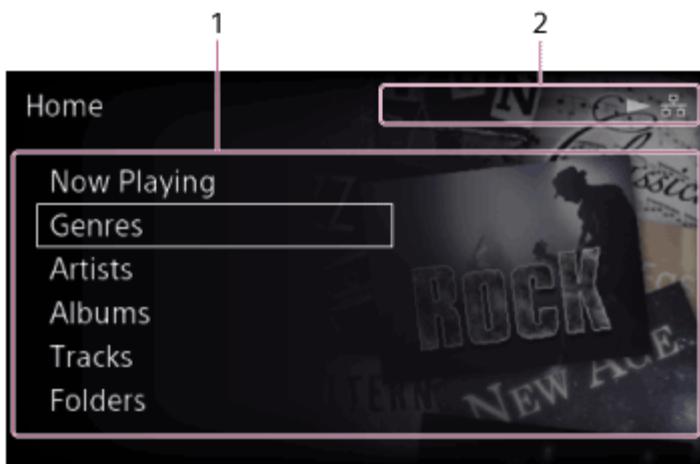

### 1. Avamenüü kuva ala

Kuvab kategooriamenüüd, nagu Genres, Artists, Albums ja Tracks, ning muud menüü-üksused, sh menüü Settings.

Valitavad üksused on loetletud allpool.





- Now Playing
- Genres
- Artists
- Albums



- Tracks
- Folders
- SensMe™ channels
- Playlists
- Favorites
- Music Services
- Import CD
- Settings



Kui valite mõne neist üksustest, kuvatakse loendiekraan, millelt saate valida kõvakettale salvestatud üksuste hulgast või konfigurereida mitmesuguseid sätteid.

## 2. Näidikud



Avaekraani kuvamisel kuvatakse sellel alal ikoonid, mis näitavad HDD-audiopleieri olekut.

- Ikonid, mis näitavad võrguühenduse olekut.  
 (juhtmega LAN-ühendus),  (juhtmega LAN-ühendus nurjus),  (traadita kohtvõrgu (LAN) ühendus),  (traadita kohtvõrgu (LAN) ühendus nurjus)

- Ikonid, mis näitavad taasesituse olekut.  
 (esitatakse),  (esitatav muusikateenus)

- Ikonid, mis näitavad edastamise ja registreerimise olekut.  
 (muusikafailide edastamine ja registreerimine),  (edastuse ooterežiim (on jäänud analüüsimata helisisu))

Muusikafailide lisamisel näidatakse failide arvu ikooni  (muusikafailide edastamine ja registreerimine) kõrval.

- Kui valiku [Auto Gracenote Access] olekuks on määratud [On], kuvatakse ikoon  (muusikafailide edastamine ja registreerimine) endiselt mõne aja jooksul pärast failide arvu tähise kadumist.
- Kui valiku [Auto Gracenote Access] olekuks on määratud [Off] või kui Gracenote'i serverile juurdepääsu katse nurjub, kuvatakse  (edastuse ooterežiim (on jäänud analüüsimata helisisu)) mõne aja jooksul pärast failide arvu tähise kadumist.

- Unetaimeri ikoon:

 (unetaimer on määratud)

- Kaugjuhtimise puldi kasutamise ikoon:

 (välist võimendit juhitakse HDD-audiopleieri või rakenduse HDD Audio Remote kaugjuhtimise puldiga)

## Valikumenüüd loendiekraanidel

Valige avaekraanilt Albums, Tracks või Folders loendiekraani kuvamiseks ning seejärel vajutage ja hoidke all nuppu ENTER, valides albumite, lugude või kaustade loendist üksuse valikumenüü kuvamiseks.

Valikumenüüs saate kasutada järgmisi funktsioone.

### Albumite loendiekraan

- [Get music info]: HDD-audiopleier kasutab Gracenote'i serverit albumi lugude muusikateabe hankimiseks.
- [Merge albums]: valitud albumi saab ühendada mõne võimalike albumite hulgas kuvatud albumiga. (Samasse kausta kuuluvad albumid kuvatakse võimalike albumitena.)
- [Edit SensMe™ channels]: saate lähtestada albumi lugude SensMe™ kanalid vaikesätetele või tühistada lugude registreerimise.
- [Delete]: valitud albumi kustutamine.

### Lugude loendiekraan

- [Get music info]: HDD-audiopleier kasutab Gracenote'i serverit loo muusikateabe hankimiseks.
- [Edit SensMe™ channels]: saate redigeerida valitud loo SensMe™ kanaleid või lähtestada need vaikesätetele.
- [Delete]: valitud loo kustutamine.

### Kaustade loendiekraan

- [Get music info]: HDD-audiopleier kasutab Gracenote'i serverit kaustaloendis kuvatud failide muusikateabe hankimiseks. (Muusikateavet ei hangita alamkaustades olevate failide kohta.)
- [Edit SensMe™ channels]: saate lähtestada kaustades olevate failide SensMe™ kanalid vaikesätetele või tühistada lugude registreerimise.
- [Delete]: valitud kausta või faili kustutamine.

[Tagasi lehe algusesse](#)

- [Registreeritud muusikafaili teave](#)
- [Muusikafailide kustutamine HDD-audiopleierist \(HDD-audiopleieri kaudu\)](#)

[Tagasi lehe algusesse](#)

4-472-856-12(4)

Autoriõigus 2013 Sony Corporation



HDD-audiopleier

HAP-Z1ES

[Tagasi](#) | [Tagasi üles](#)
[Prindi](#)

Taasesituse ekraan





### 1. Taasesituse faili teave

Kuvab albumi kujunduse, loo nime, esitaja nime, albumi nime ja faili nime.

### 2. Juhendi ala

Kuvab vihjed või juhised toimingute kohta, mida loo esitamise ajal teha saab.

### 3. Loo lemmikustaatus

Kuvab praeguse loo lemmikustaatus. Võite lisada märgi  lugudele, mis teile meeldivad, ja kui praegu esitataval lool on märk , kuvatakse see sellel alal.

### 4. Failivormingu teave

Kuvab teabe, nagu faili vorming, diskreetimissagedus, bitilaius, bitijada kiirus jne. Kuvatav teave võib olla erinev, olenevalt valitud faili vormingust.

### 5. Aja teave, taasesituse olek

Kuvab taasesituse oleku (: mängib, : peatatud jne), möödunud aja ja loo

pikkuse.

6. Taasesituse edenemisriba

Näitab parajasti esitatava loo edenemist.

7. Taasesituse režiimid

Kuvab juhu- ja/või kordusesituse seadistuse.

**Märkus**

- Mõne muusikafaili teavet ei pruugita õigesti kuvada.
- Kui muusikafailil puudub failiteave, läheb HDD-audiopleier automaatselt Gracenote'i andmebaasi ja hangib sealt ning kuvab võimalikult palju muusikafaili teavet.
- VBR-kodeeringuga (muutuva bitijada kiiruse kodeeringuga) muusikafailide esitamisel ei pruugi möödunud aeg, loo pikkus ja edenemisriba faili tegelikult olekule vastata.
- VBR-kodeeringuga (muutuva bitijada kiiruse kodeeringuga) kodeeritud muusikafailide bitijada kiirus ei pruugi alati õige olla.

**Vihje**

- Kui vajutate taasesituse ekraani kuvamise ajal nuppu ENTER, kuvatakse taasesituse valikute ekraan.
- Kui pöörate taasesituse ekraani kuvamise ajal ketast kaks klõpsu või rohkem, kuvatakse esitusjärjekorra ekraan.

[Tagasi lehe algusesse](#)

Seotud teema

- [Taasesituse valikute ekraan](#)
- [Esitusjärjekorra ekraan](#)

[Tagasi lehe algusesse](#)

4-472-856-12(4)

Autoriõigus 2013 Sony Corporation





HDD-audiopleier

HAP-Z1ES

[Tagasi](#) | [Tagasi üles](#)[Prindi](#)

## Taasesituse valikute ekraan

Kui vajutate loo esitamise ajal nuppu ENTER, kuvatakse taasesituse valikute ekraan. Saate konfigurida taasesituse valikute ekraanilt mitmesuguseid taasesituse sätteid, nagu taasesitusrežiimid ja helikvaliteedi sätteid.

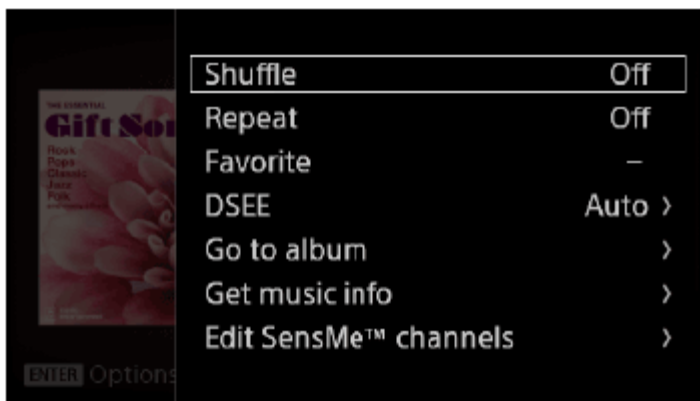



### Shuffle:

saate esitada lugusid juhuslikus järjekorras (juhuesitus). Saate valida sätte valikutest [Off], [Tracks], [Albums], [Folders] (ainult siis, kui alustate esitust, valides avakuvalt [Folders]). Kui valite [Albums] või [Folders], esitatakse albumeid või kaustu juhuslikus järjekorras, kuid eraldi lugusid igas albumis või kaustas esitatakse nende algses järjekorras.

### Repeat:

saate lugusid korduvalt esitada (kordusesitus). Saate valida sätte jaotisest [Off], [1 Track], [All tracks].

**Favorite:**

saate lisada märgi  lugudele, mis teile meeldivad. Saate märgi  ka eemaldada või lisada loole märgi .

**DSEE:**

saate määrata funktsiooni DSEE olekuks [Auto] või [Off].

**Go to album:**

saate minna esitatava loo juurest albumisse, millesse lugu kuulub.

**Get music info:**

HDD-audiopleier kasutab Gracenote'i serverit esitatava loo muusikateabe hankimiseks. Tehke muusikateabes soovitud valik ja valige siis [Use]. Muusikateave registreeritakse esitatava loo juurde.

**Edit SensMe™ channels:**

saate redigeerida esitatava loo SensMe™ kanaleid või lähtestada need vaikesätetele.

**Delete:**

saate esitatava loo kustutada.

Loo kustutamisel taasesitamine peatub.

**Sleep:**

saate määrata unetaimeri. Kui määratud aeg on möödunud, lülitub HDD-audiopleier automaatselt välja.

**Märkus**

- Juhuesituse režiimi olekuks on automaatselt määratud [Tracks] ja kordamisrežiimi olekuks [All tracks] ja neid ei saa kanali esitamise ajal muuta. Need esitusrežiimid on aktiivsed ainult sel ajal, kui HDD-audiopleier esitab SensMe™ kanaleid.

[Tagasi lehe algusesse](#)

Seotud teema

- [Taasesitusrežiimide valimine](#)

- [Taasesituse ekraan](#)
- [Esitusjärjekorra ekraan](#)
- [DSEE funktsiooni kasutamine](#)
- [Muusikafailide kustutamine HDD-audiopleierist \(HDD-audiopleieri kaudu\)](#)
- [Unetaimeri seadistamine \(Sleep\)](#)

[Tagasi lehe algusesse](#)

4-472-856-12(4)

Autoriõigus 2013 Sony Corporation



HDD-audiopleier

HAP-Z1ES

[Tagasi](#) | [Tagasi üles](#)[Prindi](#)

## Esitusjärjekorra ekraan

Kui pöörate ketast loo esitamise ajal kaks klõpsu või rohkem, kuvatakse esitusjärjekorra ekraan.

Play Queue on nimekiri kõigist esitamiseks valitud lugudest, nt kõik teatud esitaja või teatud albumis olevad lood.



Lemmikustaatus (♥ või ♡) kuvatakse igast loost paremal.

Kui alustate esitust, valides avakuvalt [Folders], kuvatakse esitusjärjekorra ekraanil lugude nimede asemel failinimed.

### Vihje

- Võite loo valimiseks nuppu ENTER pöörata ja panna selle valitud lugu esitama.
- Taasesituskuvale naasmiseks vajutage nuppu BACK.
- Kui te HDD-audiopleierit ligikaudu 15 sekundit ei juhi, sulgub esitusjärjekorra ekraan ja

taasesituse ekraan avaneb automaatselt uuesti.

[Tagasi lehe algusesse](#)

#### Seotud teema

- [Taasesituse ekraan](#)
- [Taasesituse valikute ekraan](#)

[Tagasi lehe algusesse](#)

4-472-856-12(4)

Autoriõigus 2013 Sony Corporation

**SONY**

Spikker



HDD-audioleier

HAP-Z1ES

[Tagasi](#) | [Tagasi üles](#)

[Prindi](#)

Võrgusätted

---

[Võrguga ühenduse loomine \(Internet Settings\)](#)

[Võrgu oleku vaatamine \(View Network Status\)](#)

[Võrgus kuvatava HDD-audioleieri seadme nime muutmine \(Device Name\)](#)

[Tagasi lehe algusesse](#)

4-472-856-12(4)

Autoriõigus 2013 Sony Corporation



HDD-audiopleier

HAP-Z1ES

[Tagasi](#) | [Tagasi üles](#)

[Prindi](#)

HDD sätted

---

[Kõvaketta oleku vaatamine \(View HDD Status\)](#)

[Kõvaketta uuesti skannimine \(Rescan HDD\)](#)

[Välise kõvaketta vormindamine](#)

[Välise kõvaketta ohutu eemaldamine \(Remove External HDD Safely\)](#)

[Tagasi lehe algusesse](#)



HDD-audiopleier

HAP-Z1ES

[Tagasi](#) | [Tagasi üles](#)

[Prindi](#)

Helisätted

---

[DSEE funktsiooni kasutamine](#)

[Vahedeta taasesituse funktsiooni kasutamine \(Gapless Playback\)](#)

[Helitugevuse normaliseerimise funktsiooni kasutamine \(Volume Normalization\)](#)

[Funktsiooni DSD Remastering peatamine \(DSD Remastering\)](#)

[Ülediskreetimise funktsiooni lülitamine \(Oversampling\)](#)

[Tagasi lehe algusesse](#)





HDD-audiopleier

HAP-Z1ES

[Tagasi](#) | [Tagasi üles](#)

[Prindi](#)

AMP juhtimissätted

---

[Sony võimendi juhtimine kaugjuhtimise puldi või spetsiaalse rakendusega](#)

[Teise ettevõtte valmistatud võimendi kasutamine komplektis oleva kaugjuhtimise puldi või spetsiaalse rakenduse abil](#)

[Tagasi lehe algusesse](#)



HDD-audiopleier

HAP-Z1ES

[Tagasi](#) | [Tagasi üles](#)

[Prindi](#)

## Süsteemi sätted

---

[Ekraanil kuvatava keele valik \(Language\)](#)

[Muusikateabe tekstikodeeringu tüübi valimine \(Text encoding\)](#)

[Heleduse juhtimine \(Brightness\)](#)

[Võrgu ooterežiimi seadistamine \(Network Standby\)](#)

[Automaatse ooterežiimi seadistamine \(Auto Standby\)](#)

[Unetaimeri seadistamine \(Sleep\)](#)

[Automaatse juurdepääsu funktsiooni seadistamine Gracenote'i serverile \(Auto Gracenote Access\)](#)

[Teavituste saamine tarkvaravärskenduste kohta \(Software Update Notification\)](#)

[Praeguse süsteemiteabe kuvamine \(System Information\)](#)

[Tarkvaralitsentsi kuvamine \(Software License\)](#)

[Tehase vaikesätetele lähtestamine \(Factory Reset\)](#)

4-472-856-12(4)

Autoriõigus 2013 Sony Corporation

**SONY**

Spikker



HDD-audioleier

HAP-Z1ES

[Tagasi](#) | [Tagasi üles](#)

[Prindi](#)

Tarkvara värskendamine

---

[Tarkvara värskendamine \(Network Update\)](#)

[Tagasi lehe algusesse](#)

4-472-856-12(4)

Autoriõigus 2013 Sony Corporation



HDD-audiopleier

HAP-Z1ES

[Tagasi](#) | [Tagasi üles](#)[Prindi](#)

## Andmete varundamine

---

Soovitame HDD-audiopleieri kõvakettale salvestatud sisu sobival viisil varundada (st hoida sisu koopiaid arvutis).

Kui teil ei ole arvutis enam algandmeid, soovitame kopeerida HDD-audiopleieri kõvakettale salvestatud sisu arvutisse, et oleks olemas varukoopia.

Enne HDD-audiopleieri saatmist parandusse veenduge, et teil on olemas varukoopia.

Lisateavet selle kohta, kuidas kopeerida HDD-audiopleieris olevaid muusikafaile varukoopia tegemiseks arvutisse, leiate allpool loetletud teemadest.

[Tagasi lehe algusesse](#)

### Seotud teema

- [HDD-audiopleieris olevate muusikafailide varundamine arvutis \(Windows\)](#)
- [HDD-audiopleieris olevate muusikafailide varundamine arvutis \(Mac\)](#)
- [Varundatud muusikafailide edastamine arvutist HDD-audiopleierisse \(Windows\)](#)
- [Varundatud muusikafailide edastamine arvutist HDD-audiopleierisse \(Mac\)](#)

4-472-856-12(4)

Autoriõigus 2013 Sony Corporation



HDD-audiopleier

HAP-Z1ES

[Tagasi](#) | [Tagasi üles](#)[Prindi](#)

## HDD-audiopleieris olevate muusikafailide varundamine arvutis (Windows)

---

Enne HDD-audiopleieri remonti viimist või juhul, kui teil pole arvutis algseid muusikafaile, soovitatakse teha HDD-audiopleieris olevatest muusikafailidest arvutisse varukoopia. Varukoopia tegemiseks tuleb kasutada arvutisse installitud rakendust HAP Music Transfer. Veenduge, et HDD-audiopleier oleks sisse lülitatud.

1. Avage rakenduse HAP Music Transfer kontekstimenüü  (rakenduse HAP Music Transfer ikoon) arvuti toimingualalt ja valige seejärel [Explore HAP]. Avaneb Exploreri aken ja kuvatakse olemasoleva(te) ühiskasutuses kausta(de) ikoon(id). (Sisemise kõvaketta puhul kuvatakse [HAP\_Internal] ja välise kõvaketta puhul (kui see on ühendatud) kuvatakse [HAP\_External].)
2. Valige [HAP\_Internal] (sisemise kõvaketta valimiseks) või [HAP\_External] (välise kõvaketta valimiseks) ja jätkake siis kaustade valimist, kuni jõuate selle kaustani, milles on varundatavad muusikafailid.
3. Kopeerige muusikafailid HDD-audiopleierist pukseerides soovitud kausta arvutis.

### Märkus

- Ärge edastage muusikafaile samal ajal, kui varundate neid Exploreris rakendusega HAP Music Transfer.
- Ärge edastage muusikafaile nutitelefoni või tahvelarvutist samal ajal, kui varundate

neid Exploreris.

- Määrake varundamisel HDD-audioleieri funktsiooni [Auto Standby] olekuks [Off].

#### Vihje

- Kui soovite varundada kogu sisemise või välise kõvaketta sisu, kopeerige kõik kaustad (või failid), mis asuvad otse jaotises [HAP\_Internal] või [HAP\_External], oma arvutisse.

[Tagasi lehe algusesse](#)

#### Seotud teema

- [Varundatud muusikafailide edastamine arvutist HDD-audioleierisse \(Windows\)](#)

[Tagasi lehe algusesse](#)

4-472-856-12(4)

Autoriõigus 2013 Sony Corporation





HDD-audiopleier

HAP-Z1ES

[Tagasi](#) | [Tagasi üles](#)[Prindi](#)

## HDD-audiopleieris olevate muusikafailide varundamine arvutis (Mac)

---

Enne HDD-audiopleieri remonti viimist või juhul, kui teil pole arvutis algseid muusikafaile, soovitatakse teha HDD-audiopleieris olevatest muusikafailidest arvutisse varukoopia. Varukoopia tegemiseks tuleb kasutada arvutisse installitud rakendust HAP Music Transfer. Veenduge, et HDD-audiopleier oleks sisse lülitatud.

1. Avage rakenduse HAP Music Transfer kontekstimenüü  (rakenduse HAP Music Transfer ikoon) arvuti dokil ja valige seejärel [Explore HAP].  
Avaneb Finder ja kuvatakse olemasoleva(te) ühiskasutuses kausta(de) ikoon(id). (Sisemise kõvaketta puhul kuvatakse [HAP\_Internal] ja välise kõvaketta puhul (kui see on ühendatud) kuvatakse [HAP\_External].)
2. Valige [HAP\_Internal] (sisemise kõvaketta valimiseks) või [HAP\_External] (välise kõvaketta valimiseks) ja jätkake siis kaustade valimist, kuni jõuate selle kaustani, milles on varundatavad muusikafailid.
3. Kopeerige muusikafailid HDD-audiopleierist pukseerides soovitud kausta arvutis.

### Märkus

- Ärge edastage muusikafaile samal ajal, kui varundate neid Finderis rakendusega HAP Music Transfer.
- Ärge edastage muusikafaile nutitelefoni või tahvelarvutist samal ajal, kui varundate

neid Finderis.

- Määrake varundamisel HDD-audiopleieri funktsiooni [Auto Standby] olekuks [Off].

#### Vihje

- Kui soovite varundada kogu sisemise või välise kõvaketta sisu, kopeerige kõik kaustad (või failid), mis asuvad otse jaotises [HAP\_Internal] või [HAP\_External], oma arvutisse.

[Tagasi lehe algusesse](#)

#### Seotud teema

- [Varundatud muusikafailide edastamine arvutist HDD-audiopleierisse \(Mac\)](#)

[Tagasi lehe algusesse](#)

4-472-856-12(4)

Autoriõigus 2013 Sony Corporation



HDD-audiopleier

HAP-Z1ES

[Tagasi](#) | [Tagasi üles](#)[Prindi](#)

## Varundatud muusikafailide edastamine arvutist HDD-audiopleierisse (Windows)

---

Kui soovite viia arvutisse varundamiseks kopeeritud muusikafailid uuesti HDD-audiopleierisse, tehke järgmist.

Varundusfailide tagastamiseks tuleb kasutada arvutisse installitud rakendust HAP Music Transfer. Veenduge, et HDD-audiopleier oleks sisse lülitatud.

1. Avage rakenduse HAP Music Transfer kontekstimenüü  (rakenduse HAP Music Transfer ikoon) arvuti toimingualalt ja valige seejärel [Explore HAP].  
Avaneb Exploreri aken ja kuvatakse olemasoleva(te) ühiskasutuses kausta(de) ikoon(id). (Sisemise kõvaketta puhul kuvatakse [HAP\_Internal] ja välise kõvaketta puhul (kui see on ühendatud) kuvatakse [HAP\_External].)
2. Valige [HAP\_Internal] (sisemise kõvaketta valimiseks) või [HAP\_External] (välise kõvaketta valimiseks) ja jätkake siis kaustade valimist, kuni jõuate selle kaustani, milles on taastatavad muusikafailid.
3. Kopeerige muusikafailid arvutist pukseerides HDD-audiopleierisse.

### Märkus

- Ärge edastage muusikafaile sel ajal, kui tagastate arvutist varundatud faile HDD-audiopleierisse, kasutades rakendust HAP Music Transfer.
- Ärge edastage muusikafaile nutitelefoni või tahvelarvutist sel ajal, kui tagastate

arvutist varundatud faile HDD-audioleierisse, kasutades rakendust HAP Music Transfer.

- Ärge tagastage üheaegselt varundusfaile mitmest arvutist.

**Vihje**

- Kui soovite tagastada kogu sisemise või välise kõvaketta sisu varundusfailid, valige varukoopia kaust ja märkige valik Watch rakenduse HAP Music Transfer aknas Contents Settings. Minge aknasse Transfer Settings ja valige käsk [Clear] konfiguratsioonis [Transferred Files List] edastusajaloo kustutamiseks ja seejärel failide automaatseks või käsitsi edastamiseks.

[Tagasi lehe algusesse](#)

Seotud teema

- [HDD-audioleieris olevate muusikafailide varundamine arvutis \(Windows\)](#)

[Tagasi lehe algusesse](#)



HDD-audiopleier

HAP-Z1ES

[Tagasi](#) | [Tagasi üles](#)[Prindi](#)

## Varundatud muusikafailide edastamine arvutist HDD-audiopleierisse (Mac)

---

Kui soovite viia arvutisse varundamiseks kopeeritud muusikafailid uuesti HDD-audiopleierisse, tehke järgmist.

Varundusfailide tagastamiseks tuleb kasutada arvutisse installitud rakendust HAP Music Transfer. Veenduge, et HDD-audiopleier oleks sisse lülitatud.

1. Avage rakenduse HAP Music Transfer kontekstimenüü  (rakenduse HAP Music Transfer ikoon) arvuti dokil ja valige seejärel [Explore HAP].  
Avaneb Finder ja kuvatakse olemasoleva(te) ühiskasutuses kausta(de) ikoon(id). (Sisemise kõvaketta puhul kuvatakse [HAP\_Internal] ja välise kõvaketta puhul (kui see on ühendatud) kuvatakse [HAP\_External].)
2. Valige [HAP\_Internal] (sisemise kõvaketta valimiseks) või [HAP\_External] (välise kõvaketta valimiseks) ja jätkake siis kaustade valimist, kuni jõuate selle kaustani, milles on taastatavad muusikafailid.
3. Kopeerige muusikafailid arvutist pukseerides HDD-audiopleierisse.

### Märkus

- Ärge edastage muusikafaile sel ajal, kui tagastate arvutist varundatud faile HDD-audiopleierisse, kasutades rakendust HAP Music Transfer.
- Ärge edastage muusikafaile nutitelefoni või tahvelarvutist sel ajal, kui tagastate

arvutist varundatud faile HDD-audioleierisse, kasutades rakendust HAP Music Transfer.

- Ärge tagastage üheaegselt varundusfaile mitmest arvutist.

#### Vihje

- Kui soovite tagastada kogu sisemise või välise kõvaketta sisu varundusfailid, valige varukoopia kaust ja märkige valik Watch rakenduse HAP Music Transfer aknas Contents Settings. Minge aknasse Transfer Settings ja valige käsk [Clear] konfiguratsioonis [Transferred Files List] edastusajaloo kustutamiseks ja seejärel failide automaatseks või käsitsi edastamiseks.

[Tagasi lehe algusesse](#)

#### Seotud teema

- [HDD-audioleieris olevate muusikafailide varundamine arvutis \(Mac\)](#)

[Tagasi lehe algusesse](#)

**SONY**

Spikker



HDD-audiopleier

HAP-Z1ES

[Tagasi](#) | [Tagasi üles](#)

[Prindi](#)

Disain ja tehnilised andmed

---

## Taasesituse tehnilised andmed

Sagedusvastus: 2 Hz – 80 kHz (–3 dB)

Dünaamiline vahemik: 105 dB või kõrgem

THD: 0,0015% või vähem

## Võrgu jaotis

### Juhtmega LAN

1000BASE-T/100BASE-TX/10BASE-T

### Juhtmeta LAN

Ühilduvad standardid: IEEE 802.11 b/g/n

Sagedusriba/-kanal: 2,4 GHz sagedusriba, kanalid 1–11 (Ameerika Ühendriikide ja Kanada mudelid), kanalid 1–13 (Euroopa mudelid)

## HDD jaotis

### Mahutavus

1 TB (\*)

\* Mälumahu teatud osi kasutatakse andmehalduseks. Seetõttu saab kasutaja kasutada vähem kui 1TB.

## Toetatud taasesituse vorming

DSD (DSF, DSDIFF), LPCM (WAV, AIFF), FLAC, ALAC, ATRAC Advanced Lossless, ATRAC, MP3, AAC, WMA (2 kanalit)

## **Pistiku jaotis**

### **Väljundpistikud**

#### **LINE OUT UNBALANCED**

Väljundi tase: 2,0 Vrms (50 kilo-oomi)

Näivtakistus: 10 kilo-oomi või kõrgem

#### **LINE OUT BALANCED**

Väljundi tase: 2,0 Vrms (50 kilo-oomi)

Näivtakistus: 600 oomi või kõrgem

### **Port EXT**

A-tüüpi USB, kiire USB

### **Pesa IR REMOTE OUT**

monofoonilise minipistikuga kaabli (kaasas) või IR blasteri (kaasas) ühendamiseks

## **Üldist ja muud**

### **Võimsuse nõuded**

USA ja Kanada mudelid: 120 V vahelduvvool, 60 Hz

Euroopa, Austraalia ja Uus-Meremaa mudelid: 230 V vahelduvvool, 50/60 Hz

Malaisia ja Singapuri mudelid: 230–240 V vahelduvvool, 50/60 Hz

Hiina mudelid: 220 V vahelduvvool, 50 Hz

### **Elektritarbimine**

Sees: 35 W

Ooterežiimis (kui valiku [Network Standby] olekuks on määratud [Off]): 0,3 W

Ooterežiimis (kui valiku [Network Standby] olekuks on määratud [On] ja kasutatakse juhtmega LAN-i): 2,6 W

Ooterežiimis (kui valiku [Network Standby] olekus on määratud [On] ja kasutatakse traadita kohtvõrku (LAN)): 2,8 W

### **Mõõtmed (ligikaudu) (l/k/s)**

430 mm × 130 mm × 390 mm, sh eenduvad osad ja juhtelemendid



## **Kaal (ligikaudu)**

14,5 kg

## **Kaasasolevad tarvikud**

Vt jaotist „[Kaasasolevad tarvikud](#)”.

Disaini ja spetsifikatsioone võidakse ette teatamata muuta.

[Tagasi lehe algusesse](#)

4-472-856-12(4)

Autoriõigus 2013 Sony Corporation



HDD-audiopleier

HAP-Z1ES

[Tagasi](#) | [Tagasi üles](#)[Prindi](#)

## HDD-audiopleieri tarkvaravärskendused

---

HDD-audiopleieri tarkvara värskendamine on võimalik funktsiooni Network Update abil [A new version of the software is available. Update the software now? To update later, go to the "Settings" menu and select "Network Update". For details on updates, see the Sony website.], teid teavitatakse ekraanil: (HDD-audiopleier on seadistatud teavitama teid värskendustest, kuna funktsioon [Software Update Notification] on tehase vaikeseadistusena olekus [On]).

Tarkvara värskendades saate värskendada HDD-audiopleieri funktsioone. Kui kuvatakse ülal toodud teade, valige [Now] või [Later] HDD-audiopleieri värskendamiseks.

- Kui olete valinud [Now]: järgige ekraanil kuvatavaid juhiseid tarkvara värskendamiseks.
- Kui olete valinud [Later]: valige tarkvara värskendamiseks avaekraanilt üksus [Settings] – [Network Update].

[Tagasi lehe algusesse](#)

### Seotud teema

- [Teavituste saamine tarkvaravärskenduste kohta \(Software Update Notification\)](#)

- [Tarkvara värskendamine \(Network Update\)](#)

[Tagasi lehe algusesse](#)

4-472-856-12(4)

Autoriõigus 2013 Sony Corporation





HDD-audiopleier

HAP-Z1ES

[Tagasi](#) | [Tagasi üles](#)[Prindi](#)

## Muusikafailide registreerimine HDD-audiopleierisse

- Muusikafailide edastamise ajal HDD-audiopleierisse kuvatakse ikooni  (edastamise ja registreerimise olekut näitav ikoon) kõrval loendur, mis näitab edastatud ja analüüsimate muusikafailide arvu.
- Kui muusikafailid on edastatud, hakkab HDD-audiopleier faile analüüsima ja neid HDD-audiopleierisse registreerima. Muusikafailide registreerimisel väheneb ikooni  kõrval oleval loenduril kuvatud arv. Kui kõik muusikafailid on HDD-audiopleieris registreeritud, siis loendur kaob.
- Sel ajal, kui HDD-audiopleier muusikafaile analüüsib, kuvatakse .

## Maksimaalne muusikafailide arv, mida saab registreerida (tagatud toimimisega muusikafailide arv)

HDD-audiopleier toetab kuni 20 000 muusikafaili käsitlemist.

[Tagasi lehe algusesse](#)

Seotud teema

- [Registreeritud muusikafaili teave](#)

4-472-856-12(4)

Autoriõigus 2013 Sony Corporation



HDD-audioleier

HAP-Z1ES

[Tagasi](#) | [Tagasi üles](#)[Prindi](#)

## Ettevaatusabinõud kuumenemise korral

---

HDD-audioleieri kuumenemine kasutuse ajal ei ole talitlushäire. Temperatuur korpuse peal, külgedel ja all tõuseb märgatavalt. Põletuste vältimiseks ärge katsuge korpust. Ärge asetage HDD-audioleierit seadmele, mis tekitab soojust (nt võimendi). Samuti ärge pange HDD-audioleierit kinnisele alale. HDD-audioleieri sisemuse kuumenemise vältimiseks kasutage HDD-audioleierit hea ventilatsiooniga kohas.

[Tagasi lehe algusesse](#)



HDD-audioleier

HAP-Z1ES

[Tagasi](#) | [Tagasi üles](#)[Prindi](#)

## Märkused sisemise kõvaketta kohta

---

Kõvaketas võimaldab salvestada suuri andmehulki või pikkade salvestusaegadega andmeid ja soovitud osi hõlpsasti taasesitada.

Arvestage järgmiste ettevaatusabinõudega.

- Ärge laske HDD-audioleieril saada füüsilisi lööke ega vibratsiooni. Ärge asetage HDD-audioleierit ebastabiilsesse kohta.
- Hoidke HDD-audioleierit ootamatu temperatuurimuutuse eest (10 °C või rohkem tunnis). Vastasel juhul võib seadmesse kondenseeruda niiskust.
- Enne HDD-audioleieri liigutamist eemaldage vahelduvvoolu toitejuhe seinakontaktist.
- Enne vahelduvvoolu toitejuhtme eemaldamist seinakontaktist veenduge järgmises.
  - HDD-audioleieri väljalülitamisest on möödunud 1 minut.
  - LCD-ekraan on välja lülitatud.
- Ärge asendage HDD-audioleieri kõvakettaid ega lisage neid. See võib põhjustada talitlushäire.
- Kui kõvaketas on mingil põhjusel katki, ei saa teie andmeid taastada.
- Kõvaketaste olemuse tõttu ei soovita me andmeid kõvakettale pikemaks ajaks salvestada.

## Märkused sisemise kõvaketta parandamise kohta

- Kui parandate või teete diagnostikat, võib parandamiseks ja katsetamiseks olla vajalik juurdepääs kõvakettale salvestatud andmetele, et saada teada probleemi tekkimise põhjus ja määrata kindlaks võimalikud lahendused. Kuid Sony ei kopeeri ega salvesta

failide pealkirju ega muid andmeid.

- Kui vajalik on vahetamine või lähtestamine, vormindatakse kõvaketas meie äranägemise järgi. Pange tähele, et kõik kõvakettal olevad andmed kustutatakse (autoriõiguse seadustega kaitstud failid).
- Seoses asendatud kõvaketta hoiustamise ja kõrvaldamisega rakendab Sony mõistlikes piires ranget kontrolli ja vastutab täielikult selle eest, et muud osalised, sh äripartnerid, kellele hoiustamise ja kõrvaldamise töö on delegeeritud, ei kasutaks kõvakettal olevaid faile valedel eesmärkidel.

## Kadunud salvestuste kompenseerimisega seotud lahtiütlus

Sony ei vastuta ega hüvita mis tahes kaduma läinud salvestusi või seotud kahjusid, sealhulgas juhul kui HDD-audiopleierile või välisele andmekandjale / salvestusseadmele ei saa salvestada põhjustel, nagu HDD-audiopleieri tõrge, või kui salvestuste andmed lähevad kaduma või saavad kahjustada HDD-audiopleieri või välise andmekandja / salvestusseadme tõrke või HDD-audiopleieri parandustööde tõttu. Mitte mingil juhul ei taasta ega paljunda Sony andmeid.

Soovitame HDD-audiopleieri kõvakettale salvestatud andmeid sobival viisil varundada (st hoida andmete koopiaid arvutis).

Kui teil ei ole arvutis enam algandmeid, soovitame kopeerida HDD-audiopleieri kõvakettale salvestatud andmed arvutisse ja seejärel varundada.

Enne HDD-audiopleieri saatmist parandusse varundage andmed, nagu on kirjeldatud eespool.

Lisateavet selle kohta, kuidas kopeerida HDD-audiopleieri kõvaketta sisu arvutisse, leiate allolevate seotud linkide all olevatest teemadest.

[Tagasi lehe algusesse](#)

### Seotud teema

- [Andmete varundamine](#)
- [HDD-audiopleieris olevate muusikafailide varundamine arvutis \(Windows\)](#)
-



- [HDD-audioleieris olevate muusikafailide varundamine arvutis \(Mac\)](#)

[Tagasi lehe algusesse](#)

4-472-856-12(4)

Autoriõigus 2013 Sony Corporation



HDD-audiopleier

HAP-Z1ES

[Tagasi](#) | [Tagasi üles](#)[Prindi](#)

Ettevaatusabinõud

## Vahelduvvoolu-toitejuhtme lahtivõtmise ettevaatusabinõud

Veenduge, et vahelduvvoolu-toitejuhtme (toiteallika) lahtivõtmisel seinakontaktist oleks HDD-audiopleier ooterežiimis.

Kui võtate vahelduvvoolu-toitejuhtme (toiteallika) lahti kasutamise ajal, võib see põhjustada andmekao või rikke.

## Puhastamine

Puhastage korpust, paneele ja juhtnuppe pehme kuiva lapiga. Ärge kasutage abrasiivset švammi, küürimispulbrit või lahustit (nt alkohol või bensiin).

Kui teil on HDD-audiopleieri kohta küsimusi või sellega probleeme, võtke ühendust lähima Sony edasimüüjaga.

[Tagasi lehe algusesse](#)

**SONY**

Spikker



HDD-audiopleier

HAP-Z1ES

[Tagasi](#) | [Tagasi üles](#)

[Prindi](#)

Muude osapoolte pakutavate teenustega seotud lahtiütlus

---

Muude osapoolte pakutavaid teenuseid võidakse muuta, eemaldada või lõpetada ilma ette teatamata. Sony ei vastuta selliste olukordade eest.

[Tagasi lehe algusesse](#)

4-472-856-12(4)

Autoriõigus 2013 Sony Corporation



HDD-audiopleier

HAP-Z1ES

[Tagasi](#) | [Tagasi üles](#)[Prindi](#)

## Kaubamärgid

---

- ATRAC, ATRAC3, ATRAC3plus, ATRAC Advanced Lossless ja nende logod on ettevõtte Sony Corporation kaubamärgid.
- DSEE on ettevõtte Sony Corporation registreeritud kaubamärk.
- SensMe™ ja SensMe™ logo on ettevõtte Sony Mobile Communications AB kaubamärgid või registreeritud kaubamärgid.
- Microsoft, Windows, Windows Vista ja Windows Media on Microsoft Corporationi registreeritud kaubamärgid või kaubamärgid USA-s ja/või teistes riikides.  
See toode on kaitstud ettevõtte Microsoft Corporation teatud intellektuaalse omandi õigustega. Selle tehnoloogia kasutamine või levitamine väljaspool seda toodet on keelatud, v.a juhul kui teil on Microsofti või Microsofti volitatud sidusettevõtte vastav litsents.
- MPEG Layer-3 helikodeerimise tehnoloogia ja patent on litsentsitud ettevõtetelt Fraunhofer IIS ja Thomson.
- Mac, Mac OS ja iTunes on ettevõtte Apple Inc. registreeritud kaubamärgid USA-s ja teistes riikides.
- iPhone, iPad ja iPod touch on ettevõtte Apple Inc. registreeritud kaubamärgid USA-s ja teistes riikides.
- IOS on Cisco kaubamärk või registreeritud kaubamärk Ameerika Ühendriikides ja teistes riikides ja seda kasutatakse litsentsi alusel.
- Google Play, Android, YouTube ja nende logod on ettevõtte Google Inc. kaubamärgid.
- Wi-Fi®, Wi-Fi Protected Access® ja Wi-Fi Alliance® on ettevõtte Wi-Fi Alliance

registreeritud kaubamärgid.

- Wi-Fi CERTIFIED™, WPA™, WPA2™ ja Wi-Fi Protected Setup™ on ettevõtte Wi-Fi Alliance kaubamärgid.



- Gracenote®, Gracenote'i logo ja logotüüp ning logo Powered by Gracenote on ettevõtte Gracenote, Inc. registreeritud kaubamärgid või kaubamärgid Ameerika Ühendriikides ja/või teistes riikides.
- See toode sisaldab tarkvara Spotify, millele kehtiva muu osapoole litsentsi leiate siit (\*): <https://developer.spotify.com/esdk-third-party-licenses/> Spotify ja Spotify logod on ettevõtte Spotify Group kaubamärgid (\*).

\* See funktsioon ei pruugi kõigis riikides/regioonides saadaval olla.



T-1380009

Kõik teised kaubamärgid on nende vastavate omanike kaubamärgid või registreeritud kaubamärgid. Selles spikris ei kasutata märke TM ja ®.

[Tagasi lehe algusesse](#)

4-472-856-12(4)

Autoriõigus 2013 Sony Corporation

**SONY**

Spikker



HDD-audioleier

HAP-Z1ES

[Tagasi](#) | [Tagasi üles](#)

[Prindi](#)

Üldine

---

Toide lülitub automaatselt välja.

Toide lülitub automaatselt sisse.

Kaugjuhtimise pult ei tööta.

Te ei saa ühendatud Sony või teise tootja võimendit kasutada.

Rakenduse HAP Music Transfer kaudu ei saa muusikafaile edastada.

Soovite edastada pukseerimise teel muusikafaile HDD-audioleierisse, kuid ei tea, kuidas seda teha. (Windows)

Soovite edastada pukseerimise teel muusikafaile HDD-audioleierisse, kuid ei tea, kuidas seda teha. (Mac)

HDD-audioleierit ei saa rakenduse HDD Audio Remote kaudu juhtida.

HDD-audioleier reageerib toimingutele aeglaselt.

Muusikafaile ei saa CD-lt kopeerida.

HDD-audiopleieri seest on kuulda klõpsuvat heli.

[Tagasi lehe algusesse](#)

4-472-856-12(4)

Autoriõigus 2013 Sony Corporation



HDD-audiopleier

HAP-Z1ES

[Tagasi](#) | [Tagasi üles](#)[Prindi](#)

Heli/taasesitus

Heli ei väljastata või heli on katkendlik.

Vastuvõtja undab kõvasti või on muu müra

Lugusid ei saa esitada.

Mõnda lugu ei kuvata.

Taasesitus on peatatud.

Samasse albumisse kuuluvad lood registreeritakse erinevatesse albumitesse.

Erinevatesse albumitesse kuuluvad lood registreeritakse ühte albumisse.

HDD-audiopleieril kuvatud albumi kujunduse pilt erineb sellest, mis kuvatakse teie arvuti muusikafaili haldustarkvaras, või seda ei kuvata üldse.

HDD-audiopleieril kuvatud loo nimi või albumi nimi erineb sellest, mis kuvatakse teie arvuti muusikafaili haldustarkvaras, või seda ei kuvata üldse.

Kui püüate hankida muusikateavet, ühendada albumeid või redigeerida SensMe™ kanaleid, kuvatakse tõrketeade ja te ei saa toimingut teha.



Muusikateenustega ei saa ühendust luua või mõni jaam või programm katkeb teatud kellaaegadel.

Funktsiooni TuneIn kasutamisel ilmub teade [Current operation not available due to account restrictions.].

[Tagasi lehe algusesse](#)

4-472-856-12(4)

Autoriõigus 2013 Sony Corporation



HDD-audiopleier

HAP-Z1ES

[Tagasi](#) | [Tagasi üles](#)[Prindi](#)

## Ühendused

---

Teie arvuti ei saa võrguga ühendust pärast seda, kui vajutate WPS-i nuppu.

Võrguga ei saa ühendust või võrguühendus on ebastabiilne.

Raadiovõrgu ruuterit, millega soovite ühendust luua, ei kuvata traadita võrgu loendis.

Muusikafailide edastamine ja registreerimine HDD-audiopleierisse võtab kaua aega.

Soovite Wi-Fi (traadita kohtvõrgu (LAN)) funktsiooni välja lülitada, aga ei oska.

[Tagasi lehe algusesse](#)



HDD-audioleier

HAP-Z1ES

[Tagasi](#) | [Tagasi üles](#)

[Prindi](#)

Kõvaketas

---

Välist kõvaketast ei tunta ära.

Mõnda muusikafaili ei edastata.

Välist kõvaketast, mida on HDD-audioleieriga kasutatud, ei saa arvutiga kasutada.

Soovite muusikafaile kustutada, aga ei oska.

Välisel kõvakettal olevat teavet ei näidata HDD-audioleieris.

[Unformatted external HDD has been connected. Format the HDD?] kuvatakse, kui ühendate välise kõvaketta HDD-audioleieri tagapaneeli porti EXT.

[Tagasi lehe algusesse](#)

**SONY**

Spikker



HDD-audiopleier

HAP-Z1ES

[Tagasi](#) | [Tagasi üles](#)

[Prindi](#)

Kui probleem ei lahene

---

[Andmebaasi tühjendamise funktsiooni või vaikesätetele lähtestamise funktsiooni kasutamine \(Special Mode\)](#)

[Tehase vaikesätetele lähtestamine](#)

[Klienditoe veebisaidid](#)

[Tagasi lehe algusesse](#)

4-472-856-12(4)

Autoriõigus 2013 Sony Corporation



HDD-audioleier

HAP-Z1ES

[Tagasi](#) | [Tagasi üles](#)[Prindi](#)

## HDD-audioleieri sunnitud väljalülitamine

---

Harvadel juhtudel, kui ilmneb ebatavaline olukorda, kus HDD-audioleier näiteks nuppude ja juhtelementide toimingutele ei reageeri, saate toite jõuga välja lülitada.

Tavakasutuse korral pole HDD-audioleieri jõuga väljalülitamine vajalik.

1. Hoidke pikalt all HDD-audioleieri nuppu  (vähemalt 5 sekundit).  
Toite tuli vilgub kolm korda ja seejärel lülitub toide välja.  
Mõne aja pärast taaskäivitub HDD-audioleier automaatselt ja läheb ooterežiimi või võrgu ooterežiimi.

### Märkus

- Kui lülitate HDD-audioleieri jõuga välja muusikafailide edastamise ajal, ei pruugita faile või seadistusi HDD-audioleieris salvestada ega rakendada.

[Tagasi lehe algusesse](#)



HDD-audiopleier

HAP-Z1ES

[Tagasi](#) | [Tagasi üles](#)[Prindi](#)

## Teated HDD-audiopleieri kaitsmiseks

---

Kui HDD-audiopleier tuvastab seadme sisemuses hälbe, kuvatakse ligikaudu 5 sekundiks üks järgmistest teadetest ja seejärel läheb HDD-audiopleier automaatselt ooterežiimi.

**Märkus**

- HDD-audiopleier läheb tavalisse ooterežiimi isegi juhul, kui võrgu ooterežiimi olekuks on määratud [On].

### HDD PROTECTOR

HDD-audiopleieri sisetemperatuur on liiga kõrge. Lülitage toide välja ja eemaldage kõik esemed, mis HDD-audiopleierit katavad. Oodake, kuni HDD-audiopleier on piisavalt jahtunud, ja lülitage siis toide uuesti sisse.

### USB PROTECTOR

HDD-audiopleieri tagapaneeli porti EXT edastatakse ebatavalist voolu. Lülitage toide välja, kontrollige ühendust ja seejärel lülitage toide uuesti sisse.

### CPU PROTECTOR

HDD-audiopleieri sisetemperatuur on liiga kõrge. Lülitage toide välja ja eemaldage kõik esemed, mis HDD-audiopleierit katavad. Oodake, kuni HDD-audiopleier on jahtunud, ja lülitage seejärel toide uuesti sisse.

[Tagasi lehe algusesse](#)

4-472-856-12(4)

Autoriõigus 2013 Sony Corporation



HDD-audioleier

HAP-Z1ES

[Tagasi](#) | [Tagasi üles](#)[Prindi](#)

Muud teated

Kui HDD-audioleier tuvastab sisemisel või välisel kõvakettal kõrvalekalde, kuvatakse üks järgmistest teadetest.

**Cannot complete formatting. Some errors were found in the external HDD.**

Välisel kõvakettal võis ilmnedada talitlushäire. Kasutage muud välist kõvaketast.

**Cannot complete rescanning. Some errors were found in the HDD.**

Talitlushäire põhjused võivad olla järgmised.

- Sisemisele või välisele kõvakettale on salvestatud fail, mida HDD-audioleier ei toeta.
- Andmebaasis ilmnes kõrvalekalle.
- Sisemisel või välisel kõvakettal on ilmnenud talitlushäire.

Kui teil ei õnnestu probleemi lahendada, siis proovige järgmist.

- Vormindage väline kõvaketas (\*1).
- Valige [Special Mode] – [Clear Database] ja skannige siis kõvaketast uuesti.
- Kui probleem ikka püsib, kasutage teist välist kõvaketast või kasutage HDD-audioleieril funktsiooni Factory Reset, juhindudes jaotisest [Tehase vaikesätetele lähtestamine \(Factory Reset\)](#) (\*2).

\*1 Vormindamisel kustutatakse kogu välisele kõvakettale salvestatud sisu.

\*2 Kui kasutate funktsiooni Factory Reset, kustutatakse kõik teie konfigureeritud sätted ja kogu sisemisele kõvakettale salvestatud sisu. (Vaikimisi sisemisele kõvakettale salvestatud näidislood jäävad alles.)



## Seotud teema

- [Välise kõvaketta vormindamine](#)
- [Tehase vaikesätetele lähtestamine \(Factory Reset\)](#)
- [Andmebaasi tühjendamise funktsiooni või vaikesätetele lähtestamise funktsiooni kasutamine \(Special Mode\)](#)



HDD-audiopleier

HAP-Z1ES

[Tagasi](#) | [Tagasi üles](#)[Prindi](#)

Kui ekraanil kuvatakse teade uue tarkvaraversiooni kohta

Kui funktsiooni Network Update kaudu on saadaval uus HDD-audiopleieri tarkvaraversioon, kuvatakse teade [A new version of the software is available. Update the software now? To update later, go to the "Settings" menu and select "Network Update". For details on updates, see the Sony website.]. (Selle teate kuvamiseks on funktsiooni [Software Update Notification] olekuks vaikimisi [On].)

HDD-audiopleieri funktsioone saab uusimaks versiooniks värskendada, kasutades funktsiooni Network Update.

Tarkvara värskendamiseks valige [Now] või [Later].

- Kui olete valinud [Now]: järgige ekraanil kuvatavaid juhiseid tarkvara värskendamiseks.
- Kui olete valinud [Later]: valige tarkvara värskendamiseks avaekraanilt üksus [Settings] – [Network Update].

[Tagasi lehe algusesse](#)

#### Seotud teema

- [Teavituste saamine tarkvaravärskenduste kohta \(Software Update Notification\)](#)
- [Tarkvara värskendamine \(Network Update\)](#)

4-472-856-12(4)

Autoriõigus 2013 Sony Corporation



HDD-audiopleier

HAP-Z1ES

[Tagasi](#) | [Tagasi üles](#)[Prindi](#)

Klienditoe veebisaidid

---

Teavet HDD-audiopleieri kohta vaadake järgmistelt kasutajatoe veebisaitidelt.

**USA klientidele:**<http://esupport.sony.com/>**Kanada klientidele:**<http://esupport.sony.com/CA/>**Euroopa klientidele:**[www.sony.eu/support](http://www.sony.eu/support)**Aasia ja Vaikse ookeani piirkonna ning Hiina klientidele:**<http://www.sony-asia.com/support>[Tagasi lehe algusesse](#)



HDD-audiopleier

HAP-Z1ES

[Tagasi](#) | [Tagasi üles](#)[Prindi](#)

Muusikafailide edastamine ja registreerimine HDD-audiopleierisse võtab kaua aega.

- Arvutisse salvestatud muusikafailide edastamisel HDD-audiopleierisse, soovitame kasutada juhtmega LAN-i.
- Kui HDD-audiopleier on ühendatud arvutiga juhtmega LAN-i kaudu, võtab failide edastamine aega (ligikaudu) järgmiselt.
  - 10 FLAC (44,1 kHz / 16-bitist) faili: ligikaudu 5 minutit
  - 3000 FLAC (44,1 kHz / 16-bitist) faili: ligikaudu üks päev
- Muusikafailide edastamist võrgu kaudu võivad mõjutada oluliselt tingimused, nagu ruuter või muud seadmed, mida kasutate, signaali tingimused piirkonnas või HDD-audiopleieri olek.
- Muusikafailide edastamine ja analüüs toimub HDD-audiopleieris paralleelselt. Seetõttu võib minna aega, enne kui muusikafaili registreerimine lõpule jõuab.

[Tagasi lehe algusesse](#)



HDD-audiopleier

HAP-Z1ES

[Tagasi](#) | [Tagasi üles](#)[Prindi](#)

## Sony võimendi juhtimine kaugjuhtimise puldi või spetsiaalse rakendusega

---

Kui registreerite ühendatud Sony võimendiga komplektis oleva kaugjuhtimise puldi HDD-audiopleieris, saate teha toiminguid, nagu võimendi sisse/välja lülitamine, helitugevuse reguleerimine ja heli vaigistamine HDD-audiopleieriga kaasas oleva kaugjuhtimise puldi või rakenduse HDD Audio Remote kaudu.

1. Valige avaekraanilt üksus [Settings] – [Amp Control Settings].
2. Kinnitage AMP juhtimissätete kirjeldus ja valige seejärel [Next].  
Kuvatakse kehtivad sätted.
  - In use: kasutatav funktsioon
  - Not in use: mitte kasutatav funktsioon
3. Valige [Next].  
Kuvatakse ühendatud võimendi tootja valimise ekraan.
4. Valige [Sony].  
Kuvatakse ekraan, millel kinnitada, kas võimendil on pesa IR In.
5. Valige [Yes] või [No].
6. Valige üks allpool toodud ühendusmeetoditest.
  - Kui võimendil on IR-sisendpesa, ühendage HDD-audiopleieri pesa IR REMOTE

OUT ja võimendi IR-sisendpesa monofoonilise minipistikuga kaabli (komplektis) abil.

- Kui võimendil pole IR-sisendpesa, ühendage komplektis oleva IR blasteri pistik HDD-audioleieri pesa IR REMOTE OUT ja pange IR blasteri teine pool (infrapunakiirguse pool) võimendi kaugjuhtimisanduri juurde.

7. Valige [Next].

8. Valige ühendatud võimendi kaugjuhtimiskood.

- Kui kasutate Sony 2-kanalilist võimendit, valige [2ch Amplifier].
- Kui kasutate Sony AV-võimendit, valige [AV Receiver 1] või [AV Receiver 2] AV-võimendi jaoks konfigureeritud kaugjuhtimiskoodi kohaselt.  
Kui te ei tea, milline kood tuleks AV-võimendile määrata, valige kõigepealt [AV Receiver 2] ja veenduge, et infrapunasignaali väljastataks. Kui AV-võimendi ei tööta, valige [AV Receiver 1]. Vt üksikasju AV-võimendi kasutusjuhendist.

Kuvatakse sätete loend.

9. Valige säte, mida soovite konfigureerida.

10. Valige [In use].

Üksuste puhul, mida te ei soovi määrata, valige [Not in use].

11. Valige [Next].

12. Valige [Test].

Valige [Exit], kui te ei soovi kontrollida.

13. Kinnitage ekraanil kuvatud juhised ja valige seejärel [Start].

Algab ühendamise kontroll.

14. Kui olete veendunud, et kontrollis ei leitud ühtegi probleemi, valige [Exit].

#### **Märkus**

- Kui HDD-audioleier on välja lülitatud või ooterežiimis, ei saa HDD-audioleieriga komplektis oleva kaugjuhtimise puldi abil helitugevust reguleerida ega võimendit vaigistada.

#### **Vihje**

- 
- Saate konfigurida sätteid ka nii, et neid ei juhita kaugjuhtimise puldiga, näiteks kui soovite lülitada HDD-audioleieri toite välja, kuid ei soovi võimendit välja lülitada.
  - Kui kasutate ühendatud võimendit HDD-audioleieriga komplektis oleva kaugjuhtimise puldiga, võib võimendi töö muutuda katkendlikuks (vahel töötab ja vahel mitte) kaugjuhtimise signaali häirete tõttu, eriti kui pidevalt helitugevust reguleerite. Näiteks kui komplekti kuuluva kaugjuhtimise puldi infrapunasiinjal siseneb otse ühendatud võimendi kaugandurisse (vastuvõtjasse), võib see võimendi infrapunapesa signaali sisendit või paigaldatud IR blasteri signaali väljundit segada. Seetõttu ei suuda võimendi õiget signaali vastu võtta, mille tagajärg on võimendi katkendlik reageerimine. Sellisel juhul paigutage võimendi kohta, kus HDD-audioleieri kaugjuhtimise puldi infrapunasiinjal seda ei mõjuta. Häiretest tulenevate probleemide vältimiseks soovitatakse kasutada rakendust HDD Audio Remote.

[Tagasi lehe algusesse](#)





HDD-audiopleier

HAP-Z1ES

[Tagasi](#) | [Tagasi üles](#)[Prindi](#)

Teise ettevõtte valmistatud võimendi kasutamine komplektis oleva kaugjuhtimise puldi või spetsiaalse rakenduse abil

Kui registreerite ühendatud teise ettevõtte valmistatud võimendiga komplektis oleva kaugjuhtimise puldi HDD-audiopleieris, saate teha toiminguid, nagu võimendi sisse/välja lülitamine, helitugevuse reguleerimine ja heli vaigistamine HDD-audiopleieriga kaasas oleva kaugjuhtimise puldi või rakenduse HDD Audio Remote kaudu.

1. Valige avaekraanilt üksus [Settings] – [Amp Control Settings].
2. Kinnitage AMP juhtimissätete kirjeldus ja valige seejärel [Next].  
Kuvatakse kehtivad sätted.
  - Not learned: funktsioon, mida pole veel õpitud
  - In use: funktsioon, mis on õpitud ja mida tuleb kasutada
  - Not in use: funktsioon, mis on õpitud, kuid mida ei tule kasutada
3. Valige [Next].  
Kuvatakse ühendatud võimendi tootja valimise ekraan.
4. Valige [Other].
5. Järgige ekraanil kuvatavaid juhiseid (komplektis oleva) IR blasteri ühendamiseks HDD-audiopleieri pesaga IR REMOTE OUT ja pange IR blasteri teine pool (infrapunakiirguse pool) võimendi kaugjuhtimisanduri juurde ning valige [Next].

6. Valige funktsioon, mille soovite HDD-audiopleierile selgeks õpetada, funktsioonide hulgast tähisega [Not learned].  
Kuvatakse olek [Learning...].
7. Kui olek [Learning...] on kuvatud, suunake oma võimendi kaugjuhtimise pult HDD-audiopleieri kaugjuhtimisanduri poole ja vajutage õpitava funktsiooni nuppu (nt toitenuppu).  
HDD-audiopleier õpib võimendi kaugjuhtimise puldi selle funktsiooni ära. Kui õppimine on lõppenud, kuvatakse ekraan Learning Complete.
8. Kui soovite ühendust kontroll, et õppimises veenduda, valige [Yes].
9. Kinnitage ekraanil kuvatud juhised ja valige seejärel [Start].  
Algab ühendamise kontroll.
10. Kui olete veendunud, et kontrollis ei leitud ühtegi probleemi, valige [Finish Test].  
Ekraan naaseb sätete loendi juurde. Kui soovite konfigurereida teise funktsiooni, valige funktsioon ja korrake sammude 6–10 protseduure.
11. Kui sätete konfigurimine on lõppenud, valige [Exit].

#### **Märkus**

- Kui HDD-audiopleier on välja lülitatud või ooterežiimis, ei saa HDD-audiopleieriga komplektis oleva kaugjuhtimise puldi abil helitugevust reguleerida ega võimendit vaigistada.
- Nupud HOME ja BACK ei tööta sel ajal, kui 7. sammus on kuvatud [Learning...].
- See funktsioon ei pruugi kõigi teiste tootjate võimenditega ühilduda.

#### **Vihje**

- Saate konfigurereida sätteid ka nii, et neid ei juhita kaugjuhtimise puldiga, näiteks kui soovite lülitada HDD-audiopleieri toite välja, kuid ei soovi võimendit välja lülitada.
- Kui soovite muuta mõne sellise funktsiooni olekut, mis on ära õpitud ja mida tuleks kasutada (kuvatud on [In use]), valige 6. sammus [Not in use].
- Kui soovite, et HDD-audiopleier õpiks uuesti mõne funktsiooni, mis on ära õpitud ja mida tuleks kasutada (kuvatud on [In use]), valige 6. sammus [Relearn].
- Kui kasutate ühendatud võimendit HDD-audiopleieriga komplektis oleva kaugjuhtimise

puldiga, võib võimendi töö muutuda katkendlikuks (vahel töötab ja vahel mitte) kaugjuhtimise signaali häirete tõttu, eriti kui pidevalt helitugevust reguleerite. Näiteks kui komplekti kuuluva kaugjuhtimise puldi infrapunasiinaal siseneb otse ühendatud võimendi kaugandurisse (vastuvõtjasse), võib see võimendi infrapunapesa signaali sisendit või paigaldatud IR blasteri signaali väljundit segada. Seetõttu ei suuda võimendi õiget signaali vastu võtta, mille tagajärg on võimendi katkendlik reageerimine. Sellisel juhul paigutage võimendi kohta, kus HDD-audiopleieri kaugjuhtimise puldi infrapunasiinaal seda ei mõjuta. Häiretest tulenevate probleemide vältimiseks soovitatakse kasutada rakendust HDD Audio Remote.

[Tagasi lehe algusesse](#)

4-472-856-12(4)

Autoriõigus 2013 Sony Corporation



HDD-audiopleier

HAP-Z1ES

[Tagasi](#) | [Tagasi üles](#)[Prindi](#)

## Ekraanil kuvatava keele valik (Language)

---

Kuigi ekraanil kuvatav keel valitakse algseadistuses, saab keelt hiljem alltoodud juhiste kohaselt muuta.

1. Valige avaekraanilt üksus [Settings] – [System Settings].
2. Valige üksus [Language].
3. Valige [English] (\*1), [Español], [Français], [Deutsch], [日本語] või [中文] (\*2).

\*1 Tehase vaikeseadistus (välja arvatud Hiina mudelitel)

\*2 Tehase vaikeseadistus (Hiina mudelitel)

### Vihje

- Keele seadistus ei mõjuta juba registreeritud failide muusikateavet.
- Keele seadistuse muutmise muudab ka tekstikodeeringu seadistust.

[Tagasi lehe algusesse](#)

- [Samm 4. HDD-audioleieri algsätete seadistamine](#)
- [Muusikateabe tekstikodeeringu tüübi valimine \(Text encoding\)](#)

[Tagasi lehe algusesse](#)

4-472-856-12(4)

Autoriõigus 2013 Sony Corporation



HDD-audiopleier

HAP-Z1ES

[Tagasi](#) | [Tagasi üles](#)[Prindi](#)

## Võrgu ooterežiimi seadistamine (Network Standby)

---

Kui määrate võrgu ooterežiimi olekuks [On], saate käivitada või juhtida HDD-audiopleierit võrgu kaudu, isegi kui HDD-audiopleier on ooterežiimis.

1. Valige avaekraanilt üksus [Settings] – [System Settings].
2. Valige üksus [Network Standby].
3. Valige üksus [On].

### Menüüsätete kirjeldused

Valitavaid menüü-üksusi kirjeldatakse allpool.

#### **On:**

HDD-audiopleier on alati võrku ühendatud, isegi kui seade on välja lülitatud. See võimaldab käivitada HDD-audiopleieri või kasutada seda rakendusest HAP Music Transfer või HDD Audio Remote. See režiim vähendab ka HDD-audiopleieri käivitamise aega.

#### **Off:**

voolutarbimine on väiksem kui siis, kui võrgu ooterežiim on olekus [On], kuid HDD-audiopleieri käivitamise aeg selle sisselülitamisel on pikem (tehase vaikeseadistus).

### Sätted **Disconnected Wired Connection Detection** ja **Wake on LAN**

Kui määrata võrgu ooterežiimi olekuks [On], saate määrata järgmised seadistusvalikud.

## Disconnected Wired Connection Detection:

kui valiku [Disconnected Wired Connection Detection] olekuks on määratud [On] (\*), läheb HDD AUDIO PLAYER ligikaudu 20 minuti jooksul võrgu ooterežiimist tavalisse ooterežiimi, kui LAN-i kaabel juhtmega LAN-iga ühendatud HDD AUDIO PLAYERi küljest lahti tuleb. See aitab vähendada voolutarbimist, kui HDD AUDIO PLAYER on ooterežiimis.

Funktsiooni [Disconnected Wired Connection Detection] aktiveerimiseks veenduge, et valiku [Network Standby] olekuks on määratud [On], valige avakuvalt [Settings] – [System Settings] – [Disconnected Wired Connection Detection] ja seejärel [On].

\* Valiku [Disconnected Wired Connection Detection] tehase vaikesäte on Euroopa mudelitel [On] ja teiste piirkondade mudelitel [Off].

## Wake on LAN:

kui funktsiooni [Wake on LAN] seadistus on [On], saate kasutada arvutit pleieri HDD AUDIO PLAYER sisselülitamiseks võrgu ooterežiimis.

Funktsiooni [Wake on LAN] aktiveerimiseks veenduge, et valiku [Network Standby] olekuks on määratud [On], valige avakuvalt [Settings] – [System Settings] – [Wake on LAN] ja seejärel [On].

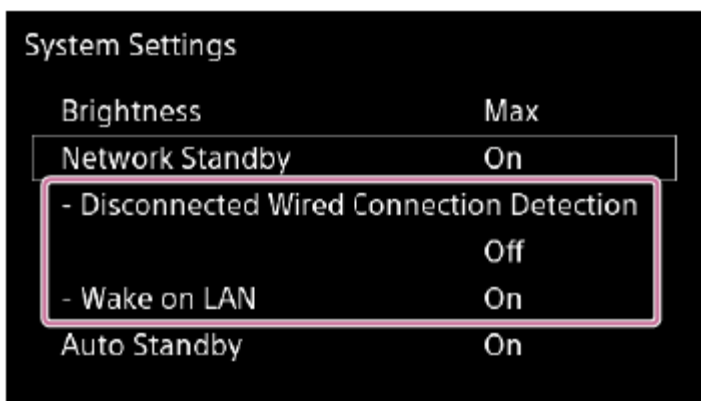

### Märkus

- Funktsiooni Wake on LAN kasutamiseks on vaja müügilolevat rakendust Wake on LAN. Enne funktsiooni Wake on LAN kasutamist installige rakendus kindlasti arvutisse.

[Tagasi lehe algusesse](#)

- [HAP Music Transfer](#)
- [HDD Audio Remote](#)
- [Ooterežiimid](#)

[Tagasi lehe algusesse](#)

4-472-856-12(4)

Autoriõigus 2013 Sony Corporation





HDD-audioleier

HAP-Z1ES

[Tagasi](#) | [Tagasi üles](#)[Prindi](#)

## Välise kõvaketta vormindamine

---

Välis kõvaketast saab vormindada.

Pärast vormindamist kustutatakse kogu kõvakettale salvestatud sisu.

Kui välist kõvaketast vormindate, veenduge, et see on korralikult ühendatud.

1. Valige avaekraanilt üksus [Settings] – [HDD Settings].
2. Valige [Format External HDD].  
Avaneb kinnitusekraan.
3. Valige seadistus [Yes].  
Kõvaketta vormindamine algab.
4. Kui kõvaketta vormindamine on valmis, valige [OK].

### Märkus

- Pärast vormindamist saab välise kõvaketta failisüsteemiks ext4.  
HDD-audioleieriga vormindatud välist kõvaketast ei saa arvutis (Windows/Mac) kasutada. Kui soovite kasutada välist kõvaketast arvutis, vaadake oma arvuti operatsioonisüsteemi kasutusjuhendit ja vormindage see oma arvutil.
- Ärge lülitage HDD-audioleierit vormindamise ajal välja.
- Ärge katkestage vormindamise ajal välise kõvaketta ühendust.
- HDD-audioleierit ei saa vormindamise ajal kasutada.

- Kui alustate kõvaketta vormindamist, peatub muusikafailide esitamine.
- Kui ühendatud pole ühtegi välist kõvaketast, on valik [Format External HDD] 2. sammus keelatud ja tuhm.
- Välise kõvaketta vormindamisel kustutatakse ainult HDD-audiopleieriga ühendatud välise kõvaketta andmebaas. HDD-audiopleier säilitab muude kasutatud kõvaketaste teabe (andmebaasi).

[Tagasi lehe algusesse](#)

#### Seotud teema

- [Tehase vaikesätetele lähtestamine \(Factory Reset\)](#)

[Tagasi lehe algusesse](#)

4-472-856-12(4)

Autoriõigus 2013 Sony Corporation



HDD-audioleier

HAP-Z1ES

[Tagasi](#) | [Tagasi üles](#)[Prindi](#)

## Kõvaketta uuesti skannimine (Rescan HDD)

---

Saate jõuga vastendada kõvaketta sisu ja HDD-audioleieri ekraanil kuvatud sisu, skannides kõvaketta uuesti.

Näiteks kui muusikafailide analüüsimine ootamatul põhjusel katkeb (nt toitekatkestuse tõttu), võib tekkida lahknevus HDD-audioleieri ekraanil kuvatud sisu ja tegeliku kõvakettale salvestatud sisu vahel. Sellisel juhul skannige kõvaketast uuesti, et kõrvaldada ekraanil kuvatava sisu ja kõvakettal oleva andmebaasi lahknevus.

1. Valige avaekraanilt üksus [Settings] – [HDD Settings].
2. Valige [Rescan HDD].  
Kuvatakse sisemise või välise kõvaketta valimise ekraan.
3. Valige [Rescan Internal HDD], [Rescan External HDD] või [Rescan External HDD (differing items)].  
Avaneb kinnitusekraan.
4. Valige seadistus [Yes].  
Kõvaketta uuesti skannimine algab.
5. Kui kõvaketas on uuesti skannitud, valige [OK].

- Kõvaketta uuesti skannimise funktsioonide kasutamine (v.a erinevate üksuste skannimine) taastab muusikafailide teabe. Seetõttu lähtestatakse rakenduse HDD Audio Remote redigeeritud muusikateave. Kuid esitusloendi teave (taasesituse ajad, hiljuti lisatud, rakendusega HDD Audio Remote tehtud esitusloendid), lemmikustaatus (  ) ja muudetud SensMe™ kanalite teave säilitatakse.
- Kui alustate kõvaketta uuesti skannimist, peatub muusikafailide esitamine.
- Kui ühendatud pole ühtegi välist kõvaketast, on valikud [Rescan External HDD] ja [Rescan External HDD (differing items)] 3. sammus hallid.
- Ärge lülitage HDD-audioleierit uuesti skannimise ajal välja.
- Ärge katkestage uuesti skannimise ajal välise kõvaketta ühendust.
- HDD-audioleierit ei saa uuesti skannimise ajal kasutada.

#### Vihje

- Kui kasutate arvutit muusikafailide lisamiseks või nende kustutamiseks väliselt kõvakettalt, mis oli varem HDD-audioleieriga ühendatud, ühendage väline kõvaketas uuesti HDD-audioleieriga, tehke [Rescan External HDD (differing items)]. Erinevate üksuste uuesti skannimine säilitab muusikateabe, esitusloendi teabe, lemmikustaatuse (  ) ja redigeeritud SensMe™ kanalite teabe muudel muusikafailidel peale nende, mis lisati/kustutati.

[Tagasi lehe algusesse](#)

HDD-audioleier

HAP-Z1ES

[Tagasi](#) | [Tagasi üles](#)[Prindi](#)

Soovite edastada pukseerimise teel muusikafaile HDD-audioleierisse, kuid ei tea, kuidas seda teha. (Windows)

1. Avage rakenduse HAP Music Transfer kontekstimenüü  (rakenduse HAP Music Transfer ikoon) arvuti toimingualalt ja valige seejärel [Explore HAP].

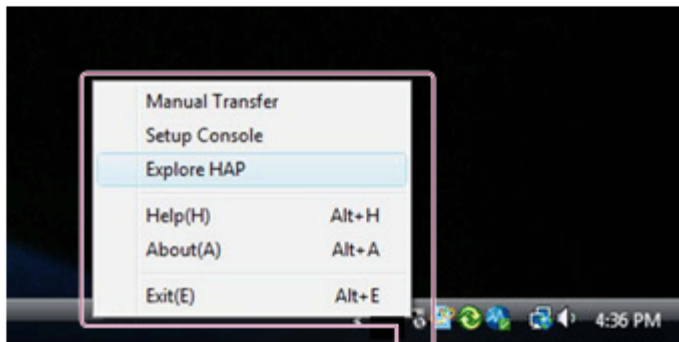

Avaneb Exploreri aken ja kuvatakse olemasoleva(te) ühiskasutuses kausta(de) ikoon(id). (Sisemise kõvaketta puhul kuvatakse [HAP\_Internal] ja välise kõvaketta puhul (kui see on ühendatud) kuvatakse [HAP\_External].)

2. Valige [HAP\_Internal] (sisemise kõvaketta valimiseks) või [HAP\_External] (välise kõvaketta valimiseks) ja valige siis kaust, kuhu soovite muusikafailid edastada.
3. Pukseerige muusikafailid arvutist HDD-audioleierisse.

- Faile, mille laiendeid pole jaotises [Playable audio file formats](#) nimetatud, ei kuvata loendiekraanil või neid ei saa HDD-audiopleieris taasesitada. Need võivad kõvakettal liigselt ruumi võtta.
- Ärge edastage muusikafaile rakendusega HAP Music Transfer samal ajal, kui edastate muusikafaile pukseerides HDD-audiopleierisse.
- Ärge edastage muusikafaile nutitelefoni või tahvelarvutist samal ajal, kui edastate muusikafaile pukseerides HDD-audiopleierisse.
- Ärge edastage muusikafaile pukseerimise teel HDD-audiopleierisse üheaegselt mitmest arvutist.

[Tagasi lehe algusesse](#)

#### Seotud teema

- [Esitatavad helifailivormingud](#)

[Tagasi lehe algusesse](#)

4-472-856-12(4)

Autoriõigus 2013 Sony Corporation

HDD-audioleier

HAP-Z1ES

[Tagasi](#) | [Tagasi üles](#)

[Prindi](#)

Soovite edastada pukseerimise teel muusikafaile HDD-audioleierisse, kuid ei tea, kuidas seda teha. (Mac)

1. Avage rakenduse HAP Music Transfer kontekstimenüü  (rakenduse HAP Music Transfer ikoon) arvuti dokil ja valige seejärel [Explore HAP].



Avaneb Finder ja kuvatakse olemasoleva(te) ühiskasutuses kausta(de) ikoon(id). (Sisemise kõvaketta puhul kuvatakse [HAP\_Internal] ja välise kõvaketta puhul (kui see on ühendatud) kuvatakse [HAP\_External].)

2. Valige [HAP\_Internal] (sisemise kõvaketta valimiseks) või [HAP\_External] (välise kõvaketta valimiseks) ja valige siis kaust, kuhu soovite muusikafailid edastada.
3. Pukseerige muusikafailid arvutist HDD-audioleierisse.

- 
- Faile, mille laiendeid pole jaotises [Playable audio file formats](#) nimetatud, ei kuvata loendiekraanil või neid ei saa HDD-audioleieris taasesitada. Need võivad kõvakettal liigselt ruumi võtta.
  - Ärge edastage muusikafaile rakendusega HAP Music Transfer samal ajal, kui edastate muusikafaile pukseerides HDD-audioleierisse.
  - Ärge edastage muusikafaile nutitelefoni või tahvelarvuti samal ajal, kui edastate muusikafaile pukseerides HDD-audioleierisse.
  - Ärge edastage muusikafaile pukseerimise teel HDD-audioleierisse üheaegselt mitmest arvutist.

[Tagasi lehe algusesse](#)

#### Seotud teema

- [Esitatavad helifailivormingud](#)

[Tagasi lehe algusesse](#)

4-472-856-12(4)

Autoriõigus 2013 Sony Corporation





HDD-audioleier

HAP-Z1ES

[Tagasi](#) | [Tagasi üles](#)[Prindi](#)

## Unetaimeri seadistamine (Sleep)

---

saate määrata unetaimeri. Kui määratud aeg on möödunud, lülitub HDD-audioleier automaatselt välja.

1. Valige [Settings] – [System Settings].
2. Valige üksus [Sleep].
3. Määrake konkreetne aeg, millal unetaimeri funktsioon aktiveerub. Valikud on [Off] (tehase vaikeseadistus), [00:10], [00:20], [00:30], [00:40], [00:50], [01:00], [01:30] või [02:00].

### Märkus

- Pärast unetaimeri määramist ei tööta automaatse ooterežiimi funktsioon, mis HDD-audioleieri automaatselt välja lülitab.
- Kui HDD-audioleier on määratud võrgu ooterežiimile, saab seda kasutada rakenduse HDD Audio Remote kaudu isegi pärast HDD-audioleieri väljalülitamist pärast teie määratud aja möödumist.
- Unetaimer tühistatakse, kui pärast unetaimeri seadistamist tehakse mõni järgmine toiming.
  - Käivitatakse tarkvaravärskendus.
  - Käivitatakse kõvaketta vormindamine.
  -

- Käivitatakse kõvaketta uuesti skannimine.
- HDD-audioleier lülitatakse käsitsi välja.
- Toode lähtestatakse. (Kasutatakse tehase vaikesätetele lähtestamise funktsiooni.)
- Unetaimer lülitatakse välja.

#### Vihje

- Kui unetaimeri aktiveerumiseni on jäänud alla 60 sekundi, kuvatakse ekraanil järelejäänud aeg.
- Unetaimerit saab seadistada menüüs Taasesituse valikud loo esitamise ajal.

[Tagasi lehe algusesse](#)

#### Seotud teema

- [Taasesitusrežiimide valimine](#)
- [Taasesituse valikute ekraan](#)

[Tagasi lehe algusesse](#)

4-472-856-12(4)

Autoriõigus 2013 Sony Corporation



HDD-audiopleier

HAP-Z1ES

[Tagasi](#) | [Tagasi üles](#)[Prindi](#)

## Automaatse ooterežiimi seadistamine (Auto Standby)

---

Kui määrate automaatse ooterežiimi olekuks [On], siis kui te ei kasuta HDD-audiopleierit ega esita lugusid ligikaudu 20 minutit, lülitub seade automaatselt välja ja läheb ooterežiimi, et vähendada voolutarbimist.



1. Valige [Settings] – [System Settings].
2. Valige üksus [Auto Standby].
3. Valige [On] (tehase vaikeseadistus).

### Märkus

- Automaatse ooterežiimi funktsioon ei toimi järgmiste protsesside ajal.
  - Tarkvara värskendamine
  - Kõvaketta vormindamine
  - Kõvaketta uuesti skannimine
  - Toote lähtestamine (tehase vaikesätetele lähtestamise funktsioon)
  - Kui unetimer töötab
  - Muusikafailide edastamine arvutist

### Vihje

- Kui HDD-audiopleieri ooterežiimi minekuni on jäänud alla 60 sekundi, kuvatakse ekraanil järelejäänud aeg.

- Kui HDD-audioleier on ooterežiimis, saate selle käivitada, vajutades nuppu  või  kaugjuhtimispuldil või HDD-audioleieril või kasutades rakendust HDD Audio Remote (ainult siis, kui HDD-audioleier on võrgu ooterežiimis).

[Tagasi lehe algusesse](#)

## Seotud teema

- [Ooterežiimid](#)

[Tagasi lehe algusesse](#)

4-472-856-12(4)

Autoriõigus 2013 Sony Corporation



HDD-audiopleier

HAP-Z1ES

[Tagasi](#) | [Tagasi üles](#)[Prindi](#)

## Võrguga ühenduse loomine (Internet Settings)

---

Saate ühendada HDD-audiopleieri võrku, mida kasutate, juhtmega LAN-i või Wi-Fi (traadita kohtvõrgu) kaudu.

Ühendusviise on mitu. Valige kasutatava võrgu jaoks sobiv ühendusviis.

### Vihje

- Juhtmega LAN-ühendus võimaldab muusikafaile kiiremini edastada. Juhtmega LAN-i kasutamine on eriti vajalik siis, kui edastatakse suuri andmemahte, näiteks kui edastatakse arvutisse salvestatud muusikafaile esmakordselt HDD-audiopleierisse.
- HDD-audiopleieri Wi-Fi (traadita kohtvõrgu (LAN)) funktsioon lülitub välja, kui valite juhtmega LAN-i sätte.

1. Valige avaekraanilt üksus [Settings] – [Network Settings].

2. Valige üksus [Internet Settings].

3. Valige soovitud ühendusviis.

- Kui seadistus on [Wired Setup]:  
on kaks ühendusviisi: automaatne ühendus ja käsitsiühendus.
- Kui seadistus on [Wireless Setup]:  
on neli ühendusviisi: WPS-i nupu konfiguratsiooni kasutamine, pääsupunkti valimine, uue pääsupunkti lisamine ja (WPS-i) PIN-koodi konfigureerimine.

Iga ühendusviisi üksikasjad leiate igast seotud teemast.

4. Võrguga ühenduse loomiseks järgige ekraanil kuvatavaid juhiseid.

[Tagasi lehe algusesse](#)

#### Seotud teema

- [HDD-audiopleieri automaatne ühendamine võrguga](#)
- [HDD-audiopleieri käsitsi ühendamine võrguga](#)
- [1. meetod. Võrguühenduse seadistamine, konfigureerides WPS-i nupuvajutusega](#)
- [2. meetod. Võrguühenduse seadistamine pääsupunkti valimise teel](#)
- [3. meetod. Võrguühenduse seadistamine uue pääsupunkti lisamise teel](#)
- [4. meetod. Võrgu seadistamine, konfigureerides \(WPS-i\) PIN-koodiga](#)

[Tagasi lehe algusesse](#)



HDD-audioleier

HAP-Z1ES

[Tagasi](#) | [Tagasi üles](#)[Prindi](#)

## Võrgu oleku vaatamine (View Network Status)

---

Saate kuvada HDD-audioleieri võrgu oleku.

Saate kinnitada praeguse võrgu mitmesuguseid sätteid, nagu ühendusviis, juhtmega/juhtmeta ühenduse olek, Interneti-ühendus, võrguteenuse määratud identifikaator (SSID), IP-aadressi sätted, DNS-i sätted ja MAC-aadress.

1. Valige avaekraanilt üksus [Settings] – [Network Settings].

2. Valige [View Network Status].

Kuvatakse ekraan, millel on mitmesugused võrgu oleku üksused. Kui olete võrgu oleku kinnitanud, valige ekraani sulgemiseks käsk [Close].

[Tagasi lehe algusesse](#)



HDD-audioleier

HAP-Z1ES

[Tagasi](#) | [Tagasi üles](#)[Prindi](#)

## Võrgus kuvatava HDD-audioleieri seadme nime muutmine (Device Name)

---

Saate muuta võrgus kuvatava HDD-audioleieri seadme nime.

1. Valige avaekraanilt üksus [Settings] – [Network Settings].
2. Valige üksus [Device Name].  
Kuvatakse kehtiv võrguseadme nimi.
3. Kui võrguseadme nime sisestusvälja ümber on valge kast, vajutage nuppu ENTER.  
Kuvatakse redigeerimiskuva ja klaviatuur.
4. Muutke võrguseadme nime.  
Võrguseadme nime puhul saab sisestada kuni 15 tähemärki ja/või sümbolit.  
Lisateavet klaviatuuri kasutamise kohta leiate jaotisest [Märkide sisestamine](#).  
Kui muutmine on lõppenud, naaseb ekraan 3. sammu.
5. Kui on kuvatud soovitud võrguseadme nimi, valige [OK].  
Muudetud võrguseadme nimi on registreeritud.

### Vihje

- Kui valite 5. sammus [Cancel] või vajutate nuppu BACK, ei registreerita muudetud võrguseadme nime.



4-472-856-12(4)

Autoriõigus 2013 Sony Corporation



HDD-audiopleier

HAP-Z1ES

[Tagasi](#) | [Tagasi üles](#)[Prindi](#)

## Kõvaketta oleku vaatamine (View HDD Status)

---

Saate kinnitada välise kõvaketaste kogumahu, kasutatud mahu ja vaba mahu.

1. Valige avaekraanilt üksus [Settings] – [HDD Settings].
2. Valige [View HDD Status].  
Kuvatakse ekraan, mis näitab sisemise ja välise kõvaketta olekut. Kui olete kõvaketta oleku kinnitanud, valige ekraani sulgemiseks käsk [Close].

### Ekraani üksuste kirjeldused

Kuvatakse sisemise ja välise kõvaketta teave.

#### **Internal HDD (HAP\_Internal) /External HDD (HAP\_External) :**

Sisemise või välise kõvaketta tüüp kuvatakse kogumiku sildil. Välise kõvaketta silt muutub vastavalt olekule, nt [Not Connected], kui ühtegi välist kõvaketast pole ühendatud, [Unformatted], kui kõvaketast pole vormindatud, või [Not Available], kui väline kõvaketas pole saadaval. Kuvatakse ka välise kõvaketaste failisüsteem.

#### **Capacity:**

kuvatakse kõvaketta kogumaht.

#### **Used:**

Kuvatakse kõvaketta kasutatud ruum. kõvaketta kasutatud ruum pole 0 GB isegi siis, kui te pole sinna ühtegi faili edastanud, kuna eelinstallitud näidislood ja süsteem kasutavad

kõvakettal ruumi.

**Free:**

kuvatakse kõvaketta vaba ruum.

**Vihje**

- Välise kõvaketta vormindamisel saab failisüsteemiks ext4.
- Saate kasutada mitut välist kõvaketast, eemaldades ühe ja sisestades teise.

[Tagasi lehe algusesse](#)

4-472-856-12(4)

Autoriõigus 2013 Sony Corporation



HDD-audiopleier

HAP-Z1ES

[Tagasi](#) | [Tagasi üles](#)[Prindi](#)

## Välise kõvaketta ohutu eemaldamine (Remove External HDD Safely)

---

Saate eemaldada ohutult HDD-audiopleieri tagapaneeli porti EXT ühendatud väliseid kõvakettaid.

1. Valige avaekraanilt üksus [Settings] – [HDD Settings].
2. Valige [Remove External HDD Safely].  
Ekraanil kuvatakse teade, mis kinnitab ohutut eemaldamist.
3. Valige [OK].
4. Eemaldage väline kõvaketas.

**Märkus**

- Kui ilmneb tõrge, eemaldage väline kõvaketas ainult siis, kui HDD-audiopleier on ooterežiimis.
- Eemaldage väline kõvaketas ainult siis, kui HDD-audiopleier on ooterežiimis, või kasutage funktsiooni [Remove External HDD Safely]. Vastasel juhul võivad andmed kahjustuda.
- Kui ühendatud pole ühtegi välist kõvaketast, on valik [Remove External HDD Safely] 2. sammus keelatud ja tuhm.

[Tagasi lehe algusesse](#)

4-472-856-12(4)

Autoriõigus 2013 Sony Corporation



HDD-audiopleier

HAP-Z1ES

[Tagasi](#) | [Tagasi üles](#)[Prindi](#)

## Vahedeta taasesituse funktsiooni kasutamine (Gapless Playback)

---

Kui vahedeta taasesituse funktsiooni olekuks on määratud [Auto], esitab HDD-audiopleier lugusid nii, et nende vahel pole vaikeset osa. Sellest on kasu albumite või muu elava muusika kontsertide esitamisel.

Vahedeta taasesituse funktsioon töötab muusikafailivormingutega DSD, WAV, AIFF, FLAC, ALAC ja WMA Lossless.

1. Valige avaekraanilt üksus [Settings] – [Audio Settings].
2. Valige [Gapless Playback].
3. Valige vahedeta taasesituse sätteks [Off] või [Auto].  
Lugude vahesid kohandatakse valitud sätte järgi.

### Menüüsätete kirjeldused

Valitavaid menüü-üksusi kirjeldatakse allpool.

**Off:**

lugude vahesid ei kohandata. HDD-audiopleier esitab lugusid nii, nagu need on.

**Auto:**

lugusid taasesitatakse ilma vahedeta (tehase vaikeseadistus).

- Lühikesed vahed võivad jääda ka juhul, kui vahedeta taasesituse funktsiooni sätteks on määratud [Auto], olenevalt esitatava loo ja järgmise esitatava loo failivormingust.
- Vahedeta taasesituse funktsiooni rakendatakse ainult siis, kui esitate albumi lugusid esialgses järjekorras.

[Tagasi lehe algusesse](#)

4-472-856-12(4)

Autoriõigus 2013 Sony Corporation



HDD-audiopleier

HAP-Z1ES

[Tagasi](#) | [Tagasi üles](#)[Prindi](#)

## Helitugevuse normaliseerimise funktsiooni kasutamine (Volume Normalization)

---

Kui määrate helitugevuse normaliseerimise funktsiooni sätteks [Auto], analüüsitakse lugude või albumite salvestustaset, kui muusikafailid HDD-audiopleierisse edastatakse ja seal registreeritakse, ja helitugevust reguleeritakse nii, et iga loo või albumi helitugevuse erinevus oleks minimaalne. Isegi kui esitate lugusid mitmelt albumilt erineva helitugevusega juhuslikus järjekorras (juhuesitus), takistab see funktsioon helitugevuse suurenemist või vähenemist erinevate lugude puhul, lubades esitamise ajal loomulikku helitugevuse muutumist.

Kui selle funktsiooni sätteks on määratud [Off] (tehase vaikesäte), ei reguleerita helitugevust.

1. Valige avaekraanilt üksus [Settings] – [Audio Settings].
2. Valige [Volume Normalization].
3. Valige üksus [Auto].

### Märkus

- Muusikafailide analüüsimisel helitugevuse normaliseerimise funktsiooniga peab HDD-audiopleier olema Internetiga ühendatud, et hankida Gracenote'i serverist muusikateavet.
- Helitugevust ei reguleerita nende muusikafailide puhul, mida HDD-audiopleier ei saa



analüüsida.

- Helitugevust ei reguleerita DSD-vormingus failide puhul, kuna DSD-failivorming ei ühildu analüüsiga.

[Tagasi lehe algusesse](#)

4-472-856-12(4)

Autoriõigus 2013 Sony Corporation



HDD-audioleier

HAP-Z1ES

[Tagasi](#) | [Tagasi üles](#)[Prindi](#)

## Funktsiooni DSD Remastering peatamine (DSD Remastering)

---

Kui funktsiooni DSD Remastering sätteks on määratud [Off], taasesitab HDD-audioleier heliallikate signaali seda DSD-signaaliks teisendamata.

Muutke seda seadistust soovitud viisil.

1. Valige avaekraanilt üksus [Settings] – [Audio Settings].
2. Valige [DSD Remastering].
3. Valige [Off].

[Tagasi lehe algusesse](#)



HDD-audiopleier

HAP-Z1ES

[Tagasi](#) | [Tagasi üles](#)[Prindi](#)

## Ülediskreetimise funktsiooni lülitamine (Oversampling)

---

HDD-audiopleieril on 8-kordne ülediskreetimise digitaalne filter (üheetapiline), mis vähendab kvantimismüra, tagades kvaliteetse heli taasesituse.

1. Valige avaekraanilt üksus [Settings] – [Audio Settings].
2. Valige [Oversampling].
3. Valige menüüst soovitud üksus.

### Menüüsätete kirjeldused

Valitavaid menüü-üksusi kirjeldatakse allpool.

**Normal:**

tavaline seadistus.

**Precision:**

täpsed arvutused realiseerivad hea taasesitusheli. Bitilaienduse töötlemist optimeeritakse üheaegselt aktiivse DSEE funktsiooniga, tagades selgema heli ning parema signaali ja müra tunnetuse.

**Märkus**

- See funktsioon ei tööta DSD-vormingus failidega.

4-472-856-12(4)

Autoriõigus 2013 Sony Corporation



HDD-audiopleier

HAP-Z1ES

[Tagasi](#) | [Tagasi üles](#)[Prindi](#)

## Muusikateabe tekstikodeeringu tüübi valimine (Text encoding)

---

Kui funktsiooni [Import CD] puhul valitakse WAV-vorming muusikateabe manustamiseks faili, saate valida kogumisse LIST salvestatava muusikateabe tekstikodeeringu tüübi. Kui muusikafaili manustatud muusikateabe tekstikodeeringu tüüpi ei saa määrata, kasutatakse muusikateabe kuvamiseks siin valitud tekstikodeeringu tüüpi.

1. Valige avaekraanilt üksus [Settings] – [System Settings].
2. Valige [Text encoding].
3. Valige [Japanese (Shift-JIS)], [Chinese (GB18030)] (\*1), [Latin (ISO-8859-1)] (\*2) või [Unicode (UTF-8)].

\*1 Tehase vaikeseadistus (Hiina mudelitel)

\*2 Tehase vaikeseadistus (välja arvatud Hiina mudelitel)

### Vihje

- Kui kogum WAV LIST ei sisalda kasutatava tekstikodeeringu tüübi kohta selget teavet, kasutab iga muusikafaili haldamise tarkvararakendus seda tekstikodeeringu tüüpi, mida ta omal moel muusikateabe lugemiseks sobivaks peab. Kui funktsiooniga [Import CD] salvestatud WAV-faili muusikateavet ei kuvata teie muusikafaili haldustarkvaras õigesti, võib tekstikodeeringu tüübi muutmine probleemi lahendada.

Seotud teema

- [Muusikafailide kopeerimine CD-lt](#)



HDD-audiopleier

HAP-Z1ES

[Tagasi](#) | [Tagasi üles](#)[Prindi](#)

## Heleduse juhtimine (Brightness)

---

Saate reguleerida ekraani soovitud heleduseni, mis sobiks ümbruse heledusega. Kui määrate heleduse sätteks [Off], kustub DSEE tuli.

1. Valige avaekraanilt üksus [Settings] – [System Settings].
2. Valige [Brightness].
3. Valige menüüst soovitud üksus.

### Menüüsätete kirjeldused

Valitavaid menüü-üksusi kirjeldatakse allpool.

**Off:**

ekraani taustvalgustus ja DSEE tuli kustuvad. Voolutarbimine on kõigist sätetest kõige väiksem.

**Low:**

ekraani taustvalgustus on hämar ja voolutarbimine on väike.

**Mid:**

ekraani taustvalgustus on seadistatud keskmisele heledusele.

**High:**

ekraani taustvalgustus on hele ja voolutarbimine on suur.

## Max:

ekraani taustvalgustus on kõige heledam. Voolutarbimine on kõigist sätetest kõige suurem (tehase vaikeseadistus).

### Märkus

- Toitetuli süttib isegi juhul, kui ekraani heleduse sätteks on määratud [Off].
- Kui ekraani heleduse sätteks on määratud [Off], määratakse taustvalgustuse heleduseks kindlal ajavahemikul [Low], kui HDD-audiopleieri käivitade või ekraanil toimingut teete.
- Kui ekraani heleduse sätteks on määratud [Off], määratakse taustvalgustuse heleduseks lühiajaliselt [Low] järgmiste protsesside ajal.
  - Tarkvara värskendamine
  - Kõvaketta vormindamine
  - Kõvaketta uuesti skannimine
  - Toote lähtestamine (tehase vaikesätetele lähtestamise funktsioon)
  - Kasutajat toimingu tõrkest teavitava hoiatussõnumi kuvamine

[Tagasi lehe algusesse](#)

#### Seotud teema

- [DSEE funktsiooni kasutamine](#)

[Tagasi lehe algusesse](#)





HDD-audiopleier

HAP-Z1ES

[Tagasi](#) | [Tagasi üles](#)[Prindi](#)

## Automaatse juurdepääsu funktsiooni seadistamine Gracenote'i serverile (Auto Gracenote Access)

Automaatse juurdepääsu funktsiooni Gracenote'i serverile saab sisse või välja lülitada.

1. Valige avaekraanilt üksus [Settings] – [System Settings].
2. Valige [Auto Gracenote Access].
3. Valige [On] (tehase vaikeseadistus) või [Off].

### Vihje

- Kui on valitud [Off], ei hangita Gracenote'i serverist automaatselt muusikateavet, kui ühendatud arvutist muusikafail lisatakse, ja kasutatakse ainult muusikafaili manustatud sildi teavet.  
Lisaks sellele, kui muusikafaili lisamine arvutist on lõpetatud, kuvatakse avaekraani ülemises parempoolses osas edastamise ja registreerimise olekut (järelejäänud analüüsimate helisisu) näitav ikoon.
- Kui on valitud [Off], saate siiski muusikateavet hankida, kuvades loendiekraanilt või ekraanilt Playback ekraani Options ja valides [Get music info].  
Lisaks, kui on valitud [Off], saate hankida muusikateavet ka muusikafailide kopeerimise ajal CD-lt.

4-472-856-12(4)

Autoriõigus 2013 Sony Corporation



HDD-audiopleier

HAP-Z1ES

[Tagasi](#) | [Tagasi üles](#)[Prindi](#)

## Teavituste saamine tarkvaravärskenduste kohta (Software Update Notification)

---

Kui määrate tarkvaravärskenduste teavituste funktsiooni olekuks [On], kuvatakse avakuval teade, kui on saadaval uus tarkvaraversioon.

1. Valige avaekraanilt üksus [Settings] – [System Settings].
2. Valige üksus [Software Update Notification].
3. Valige [On] (tehase vaikeseadistus).

[Tagasi lehe algusesse](#)

### Seotud teema

- [Tarkvara värskendamine \(Network Update\)](#)

[Tagasi lehe algusesse](#)

4-472-856-12(4)

Autoriõigus 2013 Sony Corporation



HDD-audiopleier

HAP-Z1ES

[Tagasi](#) | [Tagasi üles](#)[Prindi](#)

## Praeguse süsteemiteabe kuvamine (System Information)

---

Saate kontrollida HDD-audiopleieri kehtivat süsteemiteavet, muu hulgas tarkvaraversiooni, võrguseadme nime, juhtmega ja traadita kohtvõrgu (LAN) MAC-aadressi, seadme ID-d, võrguühenduse olekut, teie kehtivat IP-aadressi ja vaba ruumi sisemisel ja välisel kõvakettal.

1. Valige avaekraanilt üksus [Settings] – [System Settings].
2. Valige üksus [System Information].
3. Kui olete kehtiva süsteemiteabe üle vaadanud, valige [Close].

[Tagasi lehe algusesse](#)



HDD-audioleier

HAP-Z1ES

[Tagasi](#) | [Tagasi üles](#)[Prindi](#)

## Tarkvaralitsentsi kuvamine (Software License)

---

Selles teemas kirjeldatakse, kuidas kuvada HDD-audioleierisse installitud tarkvara litsentsi.

1. Valige avaekraanilt üksus [Settings] – [System Settings].
2. Valige [Software License].
3. Kui olete tarkvaralitsentsi üle vaadanud, valige [Close].

[Tagasi lehe algusesse](#)



HDD-audioleier

HAP-Z1ES

[Tagasi](#) | [Tagasi üles](#)[Prindi](#)

## Tehase vaikesätetele lähtestamine (Factory Reset)

---

Saate lähtestada HDD-audioleieri tehase vaikesätetele. Kõik teie konfigureeritud sätted ja kogu sisemisele kõvakettale salvestatud sisu kustutatakse. (Vaikimisi sisemisele kõvakettale salvestatud näidislood jäävad alles.)

1. Valige avaekraanilt üksus [Settings] – [System Settings].
2. Valige [Factory Reset].
3. Valige seadistus [Yes].  
Kuvatakse tehasesätetele lähtestamise ootekraan.
4. Kui kuvatakse tehasesätetele lähtestamise lõpetamise ekraan, valige [OK].  
Kui tehasesätetele lähtestamine on lõpule viidud, taaskäivitub HDD-audioleier automaatselt.

### Märkus

- Kui kasutate tehasesätetele lähtestamise funktsiooni lugude esitamise ajal, peatub muusikafailide taasesitus.
- Kui kasutate tehasesätetele lähtestamise funktsiooni muusikafailide edastamise ajal, peatub muusikafailide edastamine.
- Kui soovite edastada uuesti muusikafaile, mis olid HDD-audioleierisse enne tehasesätetele lähtestamise funktsiooni kasutamist edastatud, valige varukoopia kaust

ja märkige valik Watch rakenduse HAP Music Transfer aknas Contents Settings aknas. Minge aknasse Contents Settings ja valige käsk [Clear] jaotises [Transferred Files List] edastusajaloo kustutamiseks ja seejärel failide automaatseks või käsitsi edastamiseks.

[Tagasi lehe algusesse](#)

4-472-856-12(4)

Autoriõigus 2013 Sony Corporation





HDD-audioleier

HAP-Z1ES

[Tagasi](#) | [Tagasi üles](#)[Prindi](#)

## Tarkvara värskendamine (Network Update)

---

Saate HDD-audioleieri tarkvara värskendada.

Võrgu värskendamise funktsiooni kasutamiseks veenduge, et HDD-audioleier on Internetiga ühendatud.

1. Valige avaekraanilt üksus [Settings] – [Network Update].  
Kui leitakse uuem tarkvaraversioon, kuvatakse tarkvara värskendamise teavitusekraan.
2. Vaadake üle praegune tarkvaraversioon ja uus tarkvaraversioon ning valige siis [OK].  
HDD-audioleier loob võrguga ühenduse ja hakkab uut tarkvaraversiooni alla laadima.  
Installimine algab automaatselt pärast allalaadimise lõpetamist.  
Edenemise olekut saab vaadata ekraanilt.  
Kui tarkvaravärskendus on valmis, taaskäivitub HDD-audioleier automaatselt.

### Märkus

- Ärge lülitage tarkvara värskendamise ajal HDD-audioleierit välja ega eemaldage LAN-kaablit. See võib põhjustada rikke.
- Valige [Cancel] tarkvaravärskenduse tühistamiseks selle allalaadimise ajal.
- Kui tarkvaravärskendus nurjub, kuvatakse värskendamise tõrke ekraan ja HDD-audioleier võib taaskäivituda.

- Kui värskendate tarkvara taasesituse ajal, peatub taasesitus.

[Tagasi lehe algusesse](#)

#### Seotud teema

- [Võrguga ühenduse loomine \(Internet Settings\)](#)
- [Teavituste saamine tarkvaravärskenduste kohta \(Software Update Notification\)](#)

[Tagasi lehe algusesse](#)

4-472-856-12(4)

Autoriõigus 2013 Sony Corporation



HDD-audiopleier

HAP-Z1ES

[Tagasi](#) | [Tagasi üles](#)[Prindi](#)

Toide lülitub automaatselt välja.

- Kui funktsiooni [Auto Standby] olekuks on määratud [On], lülitub HDD AUDIO PLAYER automaatselt välja, kui seda ligikaudu 20 minutit ei kasutata.
- Kui on määratud unetaimer funktsioon, lülitub HDD-audiopleier automaatselt välja, kui teie määratud aeg on möödunud.
- Kui kasutate HDD-audiopleierit nii, et see on pandud soojust tekitava seadme (nt võimendi) peale, võib temperatuur HDD-audiopleieris tõusta ja toide võib HDD-audiopleieri kaitsmiseks välja lülituda. Ärge asetage HDD-audiopleierit seadmele, mis tekitab soojust.
- Kui funktsioon [Network Standby] on olekus [On], lülitub HDD AUDIO PLAYER automaatselt sisse, kui nutitelefoni või tahvelarvutisse installitud rakendusega HAP Music Transfer või HDD Audio Remote edastatakse muusikafaile. Kui muusikafailid on edastatud ja registreeritud, lülitub HDD-audiopleier automaatselt välja.

[Tagasi lehe algusesse](#)

#### Seotud teema

- [Automaatse ooterežiimi seadistamine \(Auto Standby\)](#)

- [Unetimeri seadistamine \(Sleep\)](#)

[Tagasi lehe algusesse](#)

4-472-856-12(4)

Autoriõigus 2013 Sony Corporation



HDD-audioleier

HAP-Z1ES

[Tagasi](#) | [Tagasi üles](#)[Prindi](#)

Toide lülitub automaatselt sisse.

- Kui funktsiooni [Network Standby] sätteks on määratud [On], lülitub HDD-audioleier sisse, kui seda rakenduse HDD Audio Remote kaudu juhitakse või rakenduse HAP Music Transfer kaudu muusikafaile edastatakse.

[Tagasi lehe algusesse](#)

#### Seotud teema

- [Võrgu ooterežiimi seadistamine \(Network Standby\)](#)

[Tagasi lehe algusesse](#)



HDD-audioleier

HAP-Z1ES

[Tagasi](#) | [Tagasi üles](#)[Prindi](#)

Kaugjuhtimise pult ei tööta.

- Suunake kaugjuhtimise pult HDD-audioleieri anduri poole.
- Eemaldage kaugjuhtimise puldi ja HDD-audioleieri vahel olevad takistused.
- Vajaduse korral vahetage kõik kaugjuhtimise puldi patareid välja.

[Tagasi lehe algusesse](#)

#### Seotud teema

- [Esipaneel](#)
- [Tagapaneel](#)
- [Kaugjuhtimise puldi ettevalmistamine](#)

[Tagasi lehe algusesse](#)





HDD-audioleier

HAP-Z1ES

[Tagasi](#) | [Tagasi üles](#)[Prindi](#)

Te ei saa ühendatud Sony või teise tootja võimendit kasutada.

- Kui kasutate ühendatud võimendit HDD-audioleieriga komplektis oleva kaugjuhtimise puldiga, võib võimendi töö muutuda katkendlikuks (vahel töötab ja vahel mitte) kaugjuhtimise signaali häirete tõttu, eriti kui pidevalt helitugevust reguleerite. Näiteks kui komplekti kuuluva kaugjuhtimise puldi infrapunasignaali siseneb otse ühendatud võimendi kaugandurisse (vastuvõtjasse), võib see võimendi infrapunapesa signaali sisendit või paigaldatud IR blasteri signaali väljundit segada. Seetõttu ei suuda võimendi õiget signaali vastu võtta, mille tagajärg on võimendi katkendlik reageerimine. Sellisel juhul paigutage võimendi kohta, kus HDD-audioleieri kaugjuhtimise puldi infrapunasignaali seda ei mõjuta. Häiretest tulenevate probleemide vältimiseks soovitatakse kasutada rakendust HDD Audio Remote.
- Isegi kui seadistate HDD-audioleieriga komplektis oleva kaugjuhtimise puldi nii, et sellega saab juhtida teiste ettevõtete valmistatud seadmeid, ei pruugi kaugjuhtimise pult õigesti töötada, olenevalt tootjast või seadme valmistamise aastast.

[Tagasi lehe algusesse](#)



- Sony võimendi juhtimine kaugjuhtimise puldi või spetsiaalse rakendusega
- Teise ettevõtte valmistatud võimendi kasutamine komplektis oleva kaugjuhtimise puldi või spetsiaalse rakenduse abil

[Tagasi lehe algusesse](#)

4-472-856-12(4)

Autoriõigus 2013 Sony Corporation



HDD-audioleier

HAP-Z1ES

[Tagasi](#) | [Tagasi üles](#)[Prindi](#)

Rakenduse HAP Music Transfer kaudu ei saa muusikafaile edastada.

- Veenduge, et HDD-audioleier oleks sisse lülitatud.
- Kontrollige võrguühendust.
- Veenduge, et arvuti, kuhu muusikafailid on salvestatud, on ühendatud samasse võrku, kuhu HDD-audioleier.
- Kui HDD-audioleier on tavalises ooterežiimis, ei saa muusikafaile rakenduse HAP Music Transfer kaudu edastada. Seadke HDD-audioleier võrgu ooterežiimi.
- Faile ei pruugi olla võimalik rakendusse HAP Music Transfer edastada, kui teie ruuter on energiasäästurežiimis. Sellisel juhul keelake ruuteri energiasäästurežiim. Üksikasjad leiate ruuteri kasutusjuhendist.
- Olenevalt teie võrgukeskkonnast ei pruugita HDD-audioleierit aknas Connection kuvada. Üksikasjad leiate rakenduse HAP Music Transfer spikrist.
- Proovige edastada muusikafaile HDD-audioleierisse pukseerimise teel. Üksikasju vt jaotisest „[Soovite edastada pukseerimise teel muusikafaile HDD-audioleierisse, kuid ei tea, kuidas seda teha. \(Windowsile\)](#)” või „[Soovite edastada pukseerimise teel muusikafaile HDD-audioleierisse, kuid ei tea, kuidas seda teha. \(Mac\)](#).”

[Tagasi lehe algusesse](#)

- [Ooterežiimid](#)
- [Arvutiga ühendamine](#)
- [Võrgu oleku vaatamine \(View Network Status\)](#)
- Mõnda muusikafaili ei edastata.

[Tagasi lehe algusesse](#)

4-472-856-12(4)

Autoriõigus 2013 Sony Corporation



HDD-audiopleier

HAP-Z1ES

[Tagasi](#) | [Tagasi üles](#)[Prindi](#)

HDD-audiopleierit ei saa rakenduse HDD Audio Remote kaudu juhtida.

- Veenduge, et HDD-audiopleier oleks sisse lülitatud.
- Kontrollige võrguühendust.
- Veenduge, et nutitelefon/tahvelarvuti, kuhu HDD Audio Remote on installitud, on ühendatud samasse võrku, kuhu HDD-audiopleier.
- Kui HDD-audiopleier on tavalises ooterežiimis, ei saa seda rakenduse HDD Audio Remote kaudu juhtida. Seadke HDD-audiopleier võrgu ooterežiimi.
- Teil ei pruugi olla võimalik HDD-audiopleierit rakendusega HDD Audio Remote kasutada, kui teie ruuter on energiasäästurežiimis. Sellisel juhul keelake ruuteri energiasäästurežiim. Üksikasjad leiate ruuteri kasutusjuhendist.

[Tagasi lehe algusesse](#)

#### Seotud teema

- [Ooterežiimid](#)
- [Arvutiga ühendamine](#)
- [Võrgu oleku vaatamine \(View Network Status\)](#)

4-472-856-12(4)

Autoriõigus 2013 Sony Corporation



HDD-audiopleier

HAP-Z1ES

[Tagasi](#) | [Tagasi üles](#)

[Prindi](#)

HDD-audiopleier reageerib toimingutele aeglaselt.

---

- HDD-audiopleier reageerib aeglaselt HDD-audiopleieril või rakendusega HDD Audio Remote tehtavatele toimingutele muusikafailide edastamise ajal või siis, kui HDD-audiopleier muusikafaile analüüsib ja registreerib. See ei viita seadme talitlushäirele.

[Tagasi lehe algusesse](#)



HDD-audiopleier

HAP-Z1ES

[Tagasi](#) | [Tagasi üles](#)

[Prindi](#)

Muusikafaile ei saa CD-lt kopeerida.

---

- HDD-audiopleier suudab USB-pordi kaudu edastada toidet kuni 1 A.  
Kasutage kindlasti AC-adapteri toitega välist CD-seadet ja ühendage see vooluvõrku.

[Tagasi lehe algusesse](#)



HDD-audiopleier

HAP-Z1ES

[Tagasi](#) | [Tagasi üles](#)

[Prindi](#)

HDD-audiopleieri seest on kuulda klõpsuvat heli.

---

- Muusikafailide esitamisel võib HDD-audiopleieri seest olla kuulda klõpsuvat heli. See juhtub siis, kui HDD-audiopleier vahetab diskreetimissagedust, ning ei ole talitlushäire.

[Tagasi lehe algusesse](#)





HDD-audioleier

HAP-Z1ES

[Tagasi](#) | [Tagasi üles](#)[Prindi](#)

Heli ei väljastata või heli on katkendlik.

- Veenduge, et võimendi oleks HDD-audioleieriga õigesti ühendatud.
- Veenduge, et HDD-audioleieriga ühendatud võimendi poleks vaigistatud.
- Veenduge, et nii HDD-audioleier kui ka ühendatud seade oleks sisse lülitatud.
- Heli võib olla häiritud, kui vahetatakse diskreetimissagedust või helivormingut.
- Toetatakse ainult 2-kanalilisi esitatavas vormingus lugusid. Esitada ei saa muid lugusid kui 2-kanalilisi.
- DRM-iga (Digital Rights Management) kaitstud muusikafaile ei saa esitada.
- Vaadake üle helifailide vormingud, mida saab esitada.
- Kui HDD-audioleierit kasutatakse koos teleri, kõlarite, video- või kassettmakiga ja see on nendele seadmetele liiga lähedale pandud, võib tagajärjeks olla müra.
- Ühendatud võimendi sisendi seadistus ei pruugi sobida selle sisendpesaga, millega HDD-audioleier on ühendatud. Muutke võimendi sisendi seadistust.
- Kui ühendatud võimendiga on ühendatud kõrvaklapid, ei väljastata ühendatud kõlaritest heli.
- Kui kasutate välist kõvaketast, võib taasesitatav heli katkeda, olenevalt kõvaketta jõudlusest.
- HDD-audioleier võtab üheaegselt edastatavaid faile vastu ja analüüsib muusikafaile. Alustage taasesitust pärast ikooni  kadumist ekraanilt.

[Tagasi lehe algusesse](#)

## Seotud teema

- [Võimendi ühendamine](#)

[Tagasi lehe algusesse](#)

4-472-856-12(4)

Autoriõigus 2013 Sony Corporation



HDD-audiopleier

HAP-Z1ES

[Tagasi](#) | [Tagasi üles](#)[Prindi](#)

Vastuvõtja undab kõvasti või on muu müra

---

- Kontrollige, kas toitejuhe või kaablid on katki või on neil teisi defekte.
- Veenduge, et võimendi oleks HDD-audiopleieriga õigesti ühendatud.
- Kontrollige, et juhtmed ei oleks trafo, mootori, teleri ega fluorestseeriva lambi lähedal.
- Viige teler HDD-audiopleierist ja muudest heliseadmetest eemale.
- Pistikud ja pesad on määrdunud. Pühkige neid kergelt alkoholiga niisutatud lapiga.

[Tagasi lehe algusesse](#)

#### Seotud teema

- [Võimendi ühendamine](#)

[Tagasi lehe algusesse](#)







HDD-audioleier

HAP-Z1ES

[Tagasi](#) | [Tagasi üles](#)[Prindi](#)

Lugusid ei saa esitada.

---

- Järgmised lood kuvatakse hallina ja neid ei saa esitada.
  - Lood, mis pole 2-kanalilised, isegi kui HDD-audioleier faililaiendit toetab.
  - Lood, mille HDD-audioleier on tuvastanud lugudena, mida ei saa esitada.
- Lugusid ei saa esitada, kui muusikafailid on rikutud või kui HDD-audioleier ei suuda andmeid vibratsiooni tõttu lugeda.
- Lugusid, millele on lisatud tähis , ei esitata, kuna neid lugusid ei lisata esitusjärjekorda. Näiteks kui kuulate kõiki albumi lugusid, ei lisata lugusid märgiga  selle albumi taasesitusse. Kui soovite esitada faili märgiga , valige lugu otse loendist.
- Muusikafaile pikkusega kuni 2 sekundit ei saa taasesitada.

[Tagasi lehe algusesse](#)



HDD-audioleier

HAP-Z1ES

[Tagasi](#) | [Tagasi üles](#)[Prindi](#)

Mõnda lugu ei kuvata.

- Kui lisate lugudele, mis teile ei meeldi, märgi , ei kuvata neid lugusid esitusjärjekorras.
- Kui lugusid, mille vormingut HDD-audioleier ei toeta, edastatakse nutitelefoni või tahvelarvutisse installitud rakendust HAP Music Transfer või HDD Audio Remote kasutamata, ei kuvata neid lugusid.

[Tagasi lehe algusesse](#)

#### Seotud teema

- [Lugude lisamine jaotisse „Favorites”](#)
- [Esitatavad helifailivormingud](#)

[Tagasi lehe algusesse](#)





HDD-audioleier

HAP-Z1ES

[Tagasi](#) | [Tagasi üles](#)[Prindi](#)

Taasesitus on peatatud.

- Kui eemaldate taasesituse ajal välise kõvaketta HDD-audioleieri küljest, peatatakse taasesitus.
- Kui praegu esitatav helifail taasesitamise ajal võrgu kaudu kustutatakse, peatatakse taasesitus.
- Kui määrate esitatava loo olekuks , peatatakse taasesitus.
- Kui kustutate esituse ajal loo, albumi või kausta, peatatakse taasesitus. Taasesitus peatatakse ka juhul, kui kustutate mõne muu loo, albumi või kausta kui see, mida esitatakse.

[Tagasi lehe algusesse](#)

## Seotud teema

- [Lugude lisamine jaotisse „Favorites”](#)
- [Muusikafailide kustutamine HDD-audioleierist \(HDD-audioleieri kaudu\)](#)

[Tagasi lehe algusesse](#)



4-472-856-12(4)

Autoriõigus 2013 Sony Corporation



HDD-audiopleier

HAP-Z1ES

[Tagasi](#) | [Tagasi üles](#)[Prindi](#)

Samasse albumisse kuuluvad lood registreeritakse erinevatesse albumitesse.

---

- Muusikafailidesse manustatud albumi nimi või albumi esitaja nimi on erinevad.
  - Valige sihtalbumid rakendusega HDD Audio Remote ja muutke siis lugude albumi nime ja albumi esitaja nime, et need oleksid samad. (Üksikasjad teabe muutmise kohta leiate rakenduse HDD Audio Remote spikrist.)
  - Muutke albumi nime ja albumi artisti nime kõigil muusikafailidel, mille soovite kokku samasse albumisse lisada, et need oleksid samad, kasutades arvutis muusikafailide haldustarkvara, ja edastage (\*) siis need muusikafailid DHH-audiopleierisse.
  - Muutke albumi nime ja albumi artisti nime kõigil muusikafailidel, mille soovite kokku samasse albumisse lisada, et need oleksid samad, kasutades arvutis siltide redigeerimise tarkvara, ja edastage (\*) siis need muusikafailid DHH-audiopleierisse. Kuid muusikafaili haldustarkvaras võib ilmned a probleeme, kui kasutate seda redigeerimiseks arvutil.
- Saate erinevaid albumeid üheks albumiks liita.

Valige avaekraanilt [Albums], valige soovitud album ja vajutage ning hoidke all nupu ENTER, kuni kuvatakse menüü Options. Valige menüüst Options [Merge albums] ja valige seejärel album, millega soovite albumi ühendada. Samasse kausta kuuluvad albumid kuvatakse võimalike albumitena.
- Valige avaekraanilt [Folders], valige soovitud kaust ja vajutage ning hoidke all nupu ENTER, kuni kuvatakse menüü Options. Valige menüüst Options [Get music info] ja valige seejärel teave, mida soovite kuvatud valikute hulgast hankida. Sama albumi teabega muusikafailid tuvastatakse sama albumi lugudena.

\* Kui soovite järgmisel korral muusikafaile edastada, edastab rakendus HAP Music Transfer muudetud failid uuesti HD-audiopleierisse, kui tuvastab valitud kaustas olevates failides muudatusi.

[Tagasi lehe algusesse](#)

## Seotud teema

- [Registreeritud muusikafaili teave](#)

[Tagasi lehe algusesse](#)

4-472-856-12(4)

Autoriõigus 2013 Sony Corporation



HDD-audiopleier

HAP-Z1ES

[Tagasi](#) | [Tagasi üles](#)[Prindi](#)

Erinevatesse albumitesse kuuluvad lood registreeritakse ühte albumisse.

- Muusikafailidesse manustatud albumi nimi ja albumi esitaja nimi on mitmel albumil samad.
  - Valige sihtalbum rakendusega HDD Audio Remote ja muutke siis lugude albumi nime või albumi esitaja nime kõigil muusikafailidel, mida soovite erinevatesse albumitesse eraldada. (Üksikasjad teabe muutmise kohta leiate rakenduse HDD Audio Remote spikrist.)
  - Muutke albumi nime ja albumi artisti nime kõigil muusikafailidel, mille soovite eraldi albumitesse eraldada, kasutades arvutis muusikafailide haldustarkvara, ja edastage (\*) siis need muusikafailid DHH-audiopleierisse.
  - Muutke albumi nime ja albumi artisti nime kõigil muusikafailidel, mille soovite eraldi albumitesse eraldada, kasutades arvutis siltide redigeerimise tarkvara, ja edastage (\*) siis need muusikafailid DHH-audiopleierisse. Kuid muusikafaili haldustarkvaras võib ilmneda probleeme, kui kasutate seda arvutil.

\* Kui soovite järgmisel korral muusikafaile edastada, edastab rakendus HAP Music Transfer muudetud failid uuesti HD-audiopleierisse, kui tuvastab valitud kaustas olevates failides muudatusi.

[Tagasi lehe algusesse](#)

Seotud teema

•

4-472-856-12(4)

Autoriõigus 2013 Sony Corporation



HDD-audiopleier

HAP-Z1ES

[Tagasi](#) | [Tagasi üles](#)[Prindi](#)

HDD-audiopleieril kuvatud albumi kujunduse pilt erineb sellest, mis kuvatakse teie arvuti muusikafaili haldustarkvaras, või seda ei kuvata üldse.

- Mõni muusikafaili haldustarkvara ei pruugi albumi kujunduse pilte muusikafailidele manustada. Sellisel juhul võib albumi kujunduse pilt erineda sellest, mis kuvatakse teie arvuti muusikafaili haldustarkvaras, kuna HDD-audiopleier hangib albumi kujunduse pildi Gracenote'i andmebaasist, kasutades muusikafaili sildi teavet.
  - Valige sihtalbum rakendusega HDD Audio Remote ja muutke siis albumi kujunduse pildi nime. (Üksikasjad teabe muutmise kohta leiate rakenduse HDD Audio Remote spikrist.)
  - Muutke albumi kujunduse pilte kõigil muusikafailidel, mille albumi kujunduse pilti muuta soovite, kasutades arvutis siltide redigeerimise tarkvara, ja edastage (\*) siis need muusikafailid DHH-audiopleierisse. Kuid muusikafaili haldustarkvaras võib ilmned probleeme, kui kasutate seda arvutil.

\* Kui soovite järgmisel korral muusikafaile edastada, edastab rakendus HAP Music Transfer muudetud failid uuesti HD-audiopleierisse, kui tuvastab valitud kaustas olevates failides muudatusi.

[Tagasi lehe algusesse](#)

#### Seotud teema

- [Registreeritud muusikafaili teave](#)

4-472-856-12(4)

Autoriõigus 2013 Sony Corporation



HDD-audiopleier

HAP-Z1ES

[Tagasi](#) | [Tagasi üles](#)[Prindi](#)

HDD-audiopleieril kuvatud loo nimi või albumi nimi erineb sellest, mis kuvatakse teie arvuti muusikafaili haldustarkvaras, või seda ei kuvata üldse.

- Mõni muusikahaldustarkvara ei pruugi manustada muusikateavet teatud tüüpi failivormingute puhul (nt WAV). Sellisel juhul võib loo nimi või albumi nimi erineda sellest, mis kuvatakse teie arvuti muusikafaili haldustarkvaras, kuna HDD-audiopleier hangib loo või albumi nime Gracenote'i andmebaasist, kasutades muud muusikafaili teavet peale sildi teabe.
  - Valige sihtlugu või -album rakendusega HDD Audio Remote ja muutke siis loo või albumi nime. (Üksikasjad teabe muutmise kohta leiate rakenduse HDD Audio Remote spikrist.)
  - Muutke loo või albumi nime kõigil muusikafailidel, mille loo või albumi nime muuta soovite, kasutades arvutis siltide redigeerimise tarkvara, ja edastage (\*) siis need muusikafailid HDD-audiopleierisse. Kuid muusikafaili haldustarkvaras võib ilmned probleeme, kui kasutate seda arvutil.

\* Kui soovite järgmisel korral muusikafaile edastada, edastab rakendus HAP Music Transfer muudetud failid uuesti HD-audiopleierisse, kui tuvastab valitud kaustas olevates failides muudatusi.

- Teksti kodeerimisteave võib kaotsi minna, kui muusikafaili haldustarkvara muusikateavet manustab. Vaatamata sellele, et HDD-audiopleier püüab teksti kodeeringu tüüpi automaatselt tuvastada, ei pruugita muusikateavet õigesti kuvada. Sellisel juhul kontrollige muusikafaili haldustarkvara sätteid või muutke teksti kodeeringu tüüpi, valides [Settings] – [System Settings] – [Text encoding] ja kopeerige fail uuesti.

[Tagasi lehe algusesse](#)



## Seotud teema

- [Registreeritud muusikafaili teave](#)
- [Muusikateabe tekstikodeeringu tüübi valimine \(Text encoding\)](#)

[Tagasi lehe algusesse](#)

4-472-856-12(4)

Autoriõigus 2013 Sony Corporation





HDD-audioleier

HAP-Z1ES

[Tagasi](#) | [Tagasi üles](#)[Prindi](#)

Kui püüate hankida muusikateavet, ühendada albumeid või redigeerida SensMe™ kanaleid, kuvatakse tõrketeade ja te ei saa toimingut teha.

- Te ei saa hankida muusikateavet, ühendada albumeid või redigeerida SensMe™ kanaleid, kui on kuvatud ikoon  (ikoon, mis näitab, et edastamine või registreerimine käib). Tehke toiming pärast selle ikooni kadumist ekraanilt.
- Te ei saa hankida muusikateavet, ühendada albumeid või redigeerida SensMe™ kanaleid, kui on kuvatud ikoon  (ikoon, mis näitab, et edastamine või registreerimine käib) pärast seda, kui alustate muusikateabe hankimist, albumite ühendamist või SensMe™ kanalite redigeerimist. Selle toimingu tühistamiseks vajutage nuppu BACK ja tehke seejärel toiming uuesti pärast seda, kui see ikoon ekraanilt kaob.

[Tagasi lehe algusesse](#)



HDD-audioleier

HAP-Z1ES

[Tagasi](#) | [Tagasi üles](#)

[Prindi](#)

Muusikateenustega ei saa ühendust luua või mõni jaam või programm katkeb teatud kellaaegadel.

- Muusikateenustega võib olla serveri olukorra või kellaaja tõttu raske ühendust luua. Palun proovige hiljem uuesti.
- Olenevalt teie riigist või piirkonnast ei pruugi mõni muusikateenus kättesaadav olla.

[Tagasi lehe algusesse](#)



HDD-audiopleier

HAP-Z1ES

[Tagasi](#) | [Tagasi üles](#)[Prindi](#)

Funktsiooni TuneIn kasutamisel ilmub teade [Current operation not available due to account restrictions.].

---

- See võib harva nii juhtuda ja selle põhjus on serveri olukord. Oodake ligikaudu üks päev ja proovige uuesti.

**Märkus**

- Olenevalt teie riigist või piirkonnast ei pruugi muusikateenus TuneIn kättesaadav olla.

[Tagasi lehe algusesse](#)



HDD-audioleier

HAP-Z1ES

[Tagasi](#) | [Tagasi üles](#)[Prindi](#)

Teie arvuti ei saa võrguga ühendust pärast seda, kui vajutate WPS-i nuppu.

---

- Kui ühendate HDD-audioleieri võrguga, kasutades funktsiooni WPS (Wi-Fi Protected Setup), võivad teie traadita kohtvõrgu (LAN-i) ruuteri/pääsupunkti traadita ühenduse sätteid automaatselt muutuda ja seetõttu ei pruugi teie arvutil võrguga ühenduse loomine õnnestuda.  
Sellisel juhul muutke vastavalt arvuti traadita ühenduse seadistust.

[Tagasi lehe algusesse](#)



HDD-audiopleier

HAP-Z1ES

[Tagasi](#) | [Tagasi üles](#)[Prindi](#)

Võrguga ei saa ühendust või võrguühendus on ebastabiilne.

- Veenduge, et traadita kohtvõrgu (LAN) ruuter või pääsupunkt oleks sisse lülitatud.
- Kontrollige võrguühendust ja võrgu olekut jaotisest [Settings] – [Network Settings] – [View Network Status].
- Teatud tingimused kasutuskeskkonnas (sh teatud seinamaterjalid, raadiolainete vastuvõtutingimused või takistused HDD-audiopleieri ja traadita kohtvõrgu (LAN-i) ruuteri/pääsupunkti vahel) võivad võimalikku sidekaugust vähendada. Viige HDD-audiopleier ja traadita kohtvõrgu (LAN-i) ruuter/pääsupunkt üksteisele lähemale.
- Seadmed, mis kasutavad 2,4 GHz sagedusriba (nt mikrolaineahjud, Bluetoothi või digitaalsed juhtmeta seadmed), võivad sidet häirida. Viige HDD-audiopleier sellistest seadmetest eemale või lülitage need välja.
- HDD-audiopleieril on traadita kohtvõrgu (LAN) jaoks integreeritud antenn. Hea juhtmeta side tagamiseks jätke kindlasti HDD-audiopleieri ja kõlarite või muude seadmete vahele ruumi.

[Tagasi lehe algusesse](#)

#### Seotud teema

- [Võrgu oleku vaatamine \(View Network Status\)](#)

4-472-856-12(4)

Autoriõigus 2013 Sony Corporation



HDD-audiopleier

HAP-Z1ES

[Tagasi](#) | [Tagasi üles](#)[Prindi](#)

Raadiovõrgu ruuterit, millega soovite ühendust luua, ei kuvata traadita võrgu loendis.

- Vajutage nuppu BACK eelmisele ekraanile naasmiseks ja proovige uuesti toimingut [Select access point].  
Kui soovitud traadita kohtvõrgu (LAN-i) ruuterit/pääsupunkti ikka ei tuvastata, valige võrgu loendist [Add a new access point.] uue traadita kohtvõrgu (LAN-i) ruuteri/pääsupunkti lisamiseks.
- Traadita kohtvõrgu (LAN-i) ruuter/pääsupunkt võib olla seatud „salarežiimi”. Kontrollige traadita kohtvõrgu (LAN-i) seadistust ja kui „salarežiim” on sisse lülitatud, siis tühistage see seadistus.

[Tagasi lehe algusesse](#)

#### Seotud teema

- [2. meetod. Võrguühenduse seadistamine pääsupunkti valimise teel](#)
- [3. meetod. Võrguühenduse seadistamine uue pääsupunkti lisamise teel](#)

[Tagasi lehe algusesse](#)



4-472-856-12(4)

Autoriõigus 2013 Sony Corporation



HDD-audiopleier

HAP-Z1ES

[Tagasi](#) | [Tagasi üles](#)[Prindi](#)

Soovite Wi-Fi (traadita kohtvõrgu (LAN)) funktsiooni välja lülitada, aga ei oska.

- Valige [Wired Setup] jaotises [Network Settings] – [Internet Settings]. Juhtmega LAN aktiveeritakse ja Wi-Fi funktsioon (traadita kohtvõrk (LAN)) lülitub välja. Wi-Fi (traadita kohtvõrgu (LAN)) funktsiooni uuesti aktiveerimiseks valige [Wireless Setup] menüüst [Internet Settings].

[Tagasi lehe algusesse](#)

#### Seotud teema

- [Võrguga ühenduse loomine \(Internet Settings\)](#)

[Tagasi lehe algusesse](#)





HDD-audioleier

HAP-Z1ES

[Tagasi](#) | [Tagasi üles](#)[Prindi](#)

Välist kõvaketast ei tunta ära.

- HDD-audioleier ühildub failisüsteemidega ext4 ja FAT. Kui välisel kõvaketjal on teistsugune failisüsteem, siis vormindage seda, kasutades HDD-audioleieri funktsiooni Format External HDD. Kui te ei saa seda vormindada, kontrollige järgmist.
  - Veenduge, et välise kõvaketta ühendamiseks kasutatav USB-kaabel on kindlalt ühendatud ning pole kahjustatud. Ühendus võib kasutatava USB-kaabli tüübist olenevalt ka ebastabiilseks muutuda. Sellisel juhul proovige teist USB-kaablit.
  - Lülitage HDD-audioleier välja ja eemaldage siis väline kõvaketas. Ühendage väline kõvaketas uuesti ja lülitage siis HDD-audioleier sisse.
  - Kui välist kõvaketast kasutatakse USB-toitega, võib ühendus olla ebastabiilne. Sellisel juhul kasutage välise toiteallikaga välist kõvaketast.

[Tagasi lehe algusesse](#)

#### Seotud teema

- [Välise kõvaketta vormindamine](#)

[Tagasi lehe algusesse](#)

4-472-856-12(4)

Autoriõigus 2013 Sony Corporation



HDD-audiopleier

HAP-Z1ES

[Tagasi](#) | [Tagasi üles](#)[Prindi](#)

Mõnda muusikafaili ei edastata.

---

- Muusikafailide edastamine võidakse tühistada, kuna määratud kõvaketas on täis.
- Helifaili vorming ei pruugi HDD-audiopleieriga ühilduda. Muusikafaile, mille laiendeid HAP-audiopleier või nutitelefoni või tahvelarvutisse installitud rakendus HDD Audio Remote ei toeta, ei saa HDD-audiopleierisse edastada.
- Mõne faili või kausta lugemisatribuudid ei pruugi lubatud olla.

[Tagasi lehe algusesse](#)



HDD-audioleier

HAP-Z1ES

[Tagasi](#) | [Tagasi üles](#)[Prindi](#)

Välist kõvaketast, mida on HDD-audioleieriga kasutatud, ei saa arvutiga kasutada.

---

- Arvuti ei suuda HDD-audioleieriga vormindatud välist kõvaketast ära tunda. Kui soovite välist kõvaketast arvutiga kasutada, vormindage see arvutil. Arvestage, et kui vormindate välise kõvaketta arvutil, kustutatakse kõik salvestatud muusikafailid.

[Tagasi lehe algusesse](#)



HDD-audiopleier

HAP-Z1ES

[Tagasi](#) | [Tagasi üles](#)[Prindi](#)

Soovite muusikafaile kustutada, aga ei oska.

- Muusikafaile saab kustutada HDD-audiopleierist järgmiselt.
  - Avage loendiekraanilt või ekraanilt Playback ekraan Options ja valige siis muusikafailide kustutamiseks [Delete].
  - Kasutage muusikafailide kustutamiseks arvutisse installitud rakendust HAP Music Transfer.

[Tagasi lehe algusesse](#)

#### Seotud teema

- [Muusikafailide kustutamine HDD-audiopleierist \(HDD-audiopleieri kaudu\)](#)
- [Muusikafailide kustutamine HDD-audiopleierist \(rakenduse HAP Music Transfer kasutamisel\)](#)

[Tagasi lehe algusesse](#)







HDD-audioleier

HAP-Z1ES

[Tagasi](#) | [Tagasi üles](#)[Prindi](#)

Välisel kõvakettal olevat teavet ei näidata HDD-audioleieris.

- Ühilduvate failisüsteemidega välised kõvakettad tuleb skannida, kui need HDD-audioleieriga esimest korda ühendada. Kinnitage teade ja seejärel skannige. Kui välisel kõvakettal olevat teavet ka pärast ketta skannimist ei kuvata, proovige järgmist.
  - Valige [Special Mode] – [Clear Database] ja skannige siis kõvaketast uuesti.
  - Kui probleem püsib, tehke [Factory Reset] ja skannige siis kõvaketast uuesti. (\*)
- Kui kasutate arvutit muusikafailide lisamiseks või nende kustutamiseks väliselt kõvakettalt, mis oli varem HDD-audioleieriga ühendatud, ja ühendate välise kõvaketta uuesti HDD-audioleieriga, ei kuvata andmeid õigesti. Proovige järgmist.
  - Käivitage funktsioon [Rescan External HDD (differing items)].
  - Kui erinevate üksuste uuesti skannimine tulemust ei anna, käivitage funktsioon [Rescan External HDD].
  - Kui kaks ülal nimetatud meetodit probleemi ei lahenda, valige [Special Mode] – [Clear Database] ja skannige siis kõvaketast uuesti.
  - Kui probleem püsib, tehke [Factory Reset] ja skannige siis kõvaketast uuesti. (\*)

\* Kui kasutate funktsiooni Factory Reset, kustutatakse ka kõik teie konfigureeritud sätted ja kogu sisemisele kõvakettale salvestatud sisu.

[Tagasi lehe algusesse](#)

- [Välise kõvaketta ühendamine](#)
- [Kõvaketta uuesti skannimine \(Rescan HDD\)](#)
- [Andmebaasi tühjendamise funktsiooni või vaikesätetele lähtestamise funktsiooni kasutamine \(Special Mode\)](#)
- [Tehase vaikesätetele lähtestamine \(Factory Reset\)](#)

[Tagasi lehe algusesse](#)



HDD-audioleier

HAP-Z1ES

[Tagasi](#) | [Tagasi üles](#)[Prindi](#)

[Unformatted external HDD has been connected. Format the HDD?] kuvatakse, kui ühendate välise kõvaketta HDD-audioleieri tagapaneeli porti EXT.

- Ühendate kõvaketast, millel on failisüsteem, mida HDD-audioleier ei toeta. Välisele kõvakettale salvestatud muusikafaile ei saa esitada. Kõik välisele kõvakettale salvestatud muusikafailid kustutatakse, kui välist kõvaketast HDD-audioleieriga vormindate. Samuti ei saa te kasutada seda välist kõvaketast teiste seadmetega (nt arvutiga), kuna väline kõvaketas (USB-mäluseade) vormindatakse ainult HDD-audioleieri jaoks.

[Tagasi lehe algusesse](#)



HDD-audiopleier

HAP-Z1ES

[Tagasi](#) | [Tagasi üles](#)[Prindi](#)

Andmebaasi tühjendamise funktsiooni või vaikesätetele lähtestamise funktsiooni kasutamine (Special Mode)

---

Kui probleemi seadmega HDD AUDIO PLAYER ei saa tõrkeotsingu juhiste abil lahendada, võite kasutada funktsiooni [Special Mode].

1. Vajutage ooterežiimis nuppu , hoides all nuppu HOME.  
Kuvatakse ekraan Special Mode.
2. Valige [Clear Database] või [Reset to Default Settings].  
Kui toiming [Clear Database] või [Reset to Default Settings] on lõpetatud, taaskäivitage HDD AUDIO PLAYER ekraanil kuvatavate juhiste kohaselt.

## Kuvatud üksuste üksikasjad

### Clear Database:

see funktsioon eemaldab registreeritud teabe, kuid ei vorminda kõvaketast. Pärast andmebaasi eemaldamist skannige kõvaketast uuesti. Kuigi kõvaketas võib pärast andmebaasi eemaldamist tühjana paista, jääb sisu (muusikaandmed) endiselt kõvakettale. Skannige kõvaketast uuesti sisuteabe taastamiseks ja kuvamiseks.

### Reset to Default Settings:

see funktsioon lähtestab kõik sätted ja taastab tehase vaikesätted.

### Restart:

see funktsioon väljub režiimist Special Mode ja taaskäivitab seadme HDD AUDIO PLAYER.

### **Restore Previous Version:**

See funktsioon taastab seadme HDD AUDIO PLAYER värskendamiseelse versiooni. Kui värskendate seadet HDD AUDIO PLAYER ja ei saa täiendada nutitelefoni või tahvelarvutisse installitud rakenduse HDD Audio Remote versiooni, ei pruugi teil olla võimalik rakendust HDD Audio Remote kasutada.

Sellisel juhul taastage seadme HDD AUDIO PLAYER eelmine versioon.

[Tagasi lehe algusesse](#)

#### Seotud teema

- [Kõvaketta uuesti skannimine \(Rescan HDD\)](#)

[Tagasi lehe algusesse](#)

4-472-856-12(4)

Autoriõigus 2013 Sony Corporation



HDD-audioleier

HAP-Z1ES

[Tagasi](#) | [Tagasi üles](#)[Prindi](#)

## Tehase vaikesätetele lähtestamine

---

Kui te ikka HDD-audioleieri probleeme lahendatud ei saa, kasutage funktsiooni Factory Reset.

Enne funktsiooni Factory Reset kasutamist soovitame teha kõigist andmetest varukoopia.

[Tagasi lehe algusesse](#)

### Seotud teema

- [Tehase vaikesätetele lähtestamine \(Factory Reset\)](#)
- [Andmete varundamine](#)
- [HDD-audioleieris olevate muusikafailide varundamine arvutis \(Windows\)](#)
- [HDD-audioleieris olevate muusikafailide varundamine arvutis \(Mac\)](#)

[Tagasi lehe algusesse](#)

4-472-856-12(4)

Autoriõigus 2013 Sony Corporation





HDD-audiopleier

HAP-Z1ES

[Tagasi](#) | [Tagasi üles](#)[Prindi](#)

Klienditoe veebisaidid

---

Teavet HDD-audiopleieri kohta vaadake järgmistelt kasutajatoe veebisaitidelt.

**USA klientidele:**<http://esupport.sony.com/>**Kanada klientidele:**<http://esupport.sony.com/CA/>**Euroopa klientidele:**[www.sony.eu/support](http://www.sony.eu/support)**Aasia ja Vaikse ookeani piirkonna ning Hiina klientidele:**<http://www.sony-asia.com/support>[Tagasi lehe algusesse](#)