

# ***Manuale dell'utente del notebook Sony***

**PCG-FX201/PCG-FX202**

The logo consists of a blue stylized wave symbol followed by the number '10' in a blue sans-serif font. The wave symbol is composed of a continuous line that starts on the left, dips down, rises to a peak, dips down again, and then rises to a smaller peak before ending. The number '10' is positioned to the right of the wave symbol.

**W10**

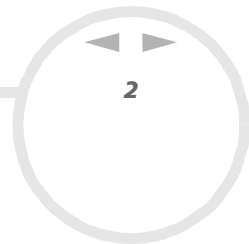

## Informazioni preliminari

### Avviso

© 2001 Sony Corporation. Tutti i diritti riservati.

Il presente manuale e il software ivi descritto non possono essere riprodotti, tradotti o adattati a impieghi diversi da quelli indicati, né in toto né in parte, senza preventiva autorizzazione scritta.

Sony Corporation non fornisce alcuna garanzia nei confronti del presente manuale, del software o di qualsiasi altra informazione ivi contenuta e disconosce espressamente qualsiasi garanzia implicita, commerciabilità o idoneità a impieghi particolari del presente manuale, del software e di tali altre informazioni. Sony Corporation non può essere ritenuta in alcun caso responsabile di danni accidentali, indiretti o particolari, fondati su illeciti, contratti o altro, derivanti o connessi al presente manuale, al software o ad altre informazioni ivi contenute.

**Macrovision:** Questo prodotto comprende tecnologie di protezione del copyright coperte da alcuni brevetti U.S.A. e da altri diritti di proprietà intellettuale di proprietà di Macrovision Corporation e di altri soggetti. L'uso di tali tecnologie deve essere autorizzato da Macrovision Corporation ed è limitato esclusivamente all'uso domestico o ad altri usi di visualizzazione limitati, se non con espressa autorizzazione di Macrovision Corporation. È vietato decompilare o disassemblare queste tecnologie.

Sony Corporation si riserva il diritto di apportare modifiche al presente manuale e alle informazioni contenute in qualsiasi momento e senza preavviso. Il software descritto nel presente manuale è soggetto ai termini di un contratto di licenza separato.

Sony, DVgate, i.LINK™ e il logo i.LINK, PictureGear, Memory Stick e il logo Memory Stick, VAIO e il logo VAIO sono marchi di Sony Corporation.

i.LINK™ è il nome degli standard IEEE 1394-1995 e relative revisioni.

Microsoft, Windows e il logo Windows, Windows Media e Outlook sono marchi o marchi registrati di U.S. Microsoft Corporation negli Stati Uniti e in altri Paesi.

Adobe® e Adobe® Acrobat® Reader® sono marchi registrati di Adobe Systems Incorporated.

QuickTime e il logo QuickTime sono marchi utilizzati sotto licenza. QuickTime è registrato negli Stati Uniti e in altri Paesi.

RealPlayer è un marchio o un marchio registrato di RealNetworks, Inc. negli Stati Uniti e in altri Paesi.



VirusScan è un marchio di Network Associates Corporation.

Tutti gli altri nomi di sistemi e prodotti citati sono marchi dei rispettivi detentori. Nel Manuale, i marchi ™ o ® non sono specificati.

Le specifiche sono soggette a modifica senza preavviso.

In qualità di partner di ENERGY STAR, Sony ha verificato la conformità del prodotto alle direttive ENERGY STAR in materia di risparmio energetico.

International ENERGY STAR Office Equipment Program è un programma internazionale che promuove il risparmio di energia in relazione all'utilizzo dei computer e delle relative apparecchiature di ufficio. Il programma supporta lo sviluppo e la distribuzione di prodotti con funzioni che riducono in modo significativo il consumo di energia. Si tratta di un sistema aperto, al quale possono liberamente partecipare i proprietari di aziende. I prodotti interessati sono apparecchiature da ufficio, quali computer, monitor, stampanti, fax e fotocopiatrici. Gli standard e i logo sono uguali per tutte le nazioni partecipanti al programma.

ENERGY STAR è un marchio registrato negli Stati Uniti.



## Norme di sicurezza

### Identificativi

Il modello e il numero di serie sono indicati sulla base del notebook Sony. Annotare il numero di serie nello spazio sottostante. Quando si contatta VAIO-Link, occorre dichiarare il modello e il numero di serie del proprio notebook.

Numero di serie: \_\_\_\_\_

Modello: **PCG-961C**

### Avvertenza

#### Generale

- L'apertura dell'unità, per qualsiasi motivo, può provocare danni non coperti dalla garanzia.
- Per evitare il rischio di scosse elettriche, non aprire la custodia. Avvalersi esclusivamente dell'assistenza di personale qualificato.
- Per evitare il rischio di incendi o scosse elettriche, non collocare il notebook in luoghi eccessivamente umidi o dove potrebbe bagnarsi.
- Evitare di utilizzare il modem durante temporali.
- Non utilizzare il modem o il telefono per segnalare una perdita di gas in prossimità della perdita stessa.
- Per sostituire la batteria di riserva, contattare il Centro di assistenza Sony più vicino.

#### Audio/video

- Se il prodotto viene collocato in prossimità di apparecchiature che emettono radiazioni elettromagnetiche, è possibile che si verifichino distorsioni del suono o delle immagini.

### Connettività

- ❑ Evitare di collegare modem o cavi telefonici durante un temporale.
- ❑ Non installare prese telefoniche in luoghi umidi, a meno che la presa utilizzata non sia specifica per ambienti umidi.
- ❑ Fare attenzione quando si installano o si modificano linee telefoniche.
- ❑ Utilizzare il notebook solo con l'adattatore di corrente alternata in dotazione. Per scollegare completamente il notebook dalla tensione di rete, staccare l'adattatore di corrente alternata.
- ❑ Assicurarsi che la presa di corrente sia facilmente accessibile.
- ❑ Non toccare cavi o terminali non isolati, a meno che la linea telefonica non sia stata scollegata a livello dell'interfaccia di rete.

### CD-ROM

- ❑ L'uso dello strumento ottico in dotazione con il notebook può danneggiare la vista. Poiché il raggio laser usato dal prodotto è dannoso alla vista, si raccomanda di non smontare l'unità. Avvalersi esclusivamente dell'assistenza di personale qualificato.
- ❑ Quando il lettore CD-ROM è aperto vengono emesse radiazioni visibili e invisibili: evitare il contatto diretto con il raggio laser.

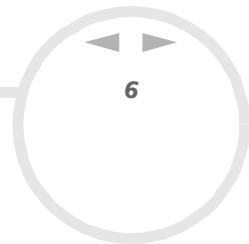

## Note di conformità

Il prodotto è conforme alle seguenti direttive europee:

73/23/EEC (Direttiva sulla bassa tensione)

89/336/EEC, 92/31/EEC (Direttive sulla compatibilità elettromagnetica)

93/68/EEC (Direttiva sul marchio CE)

1999/5/EC (Direttiva sulle apparecchiature radio e i terminali per le telecomunicazioni)



L'apparecchiatura è conforme alle norme EN 55022 Classe B ed EN 55024 per l'impiego nelle seguenti aree: residenziali, aziendali e di industria leggera.

Il prodotto è stato collaudato e ritenuto conforme ai limiti imposti dalla direttiva di compatibilità elettromagnetica per l'impiego di cavi di connessione di lunghezza inferiore ai 3 metri.

L'unità CD-ROM è classificata come **PRODOTTO LASER DI CLASSE 1** ed è conforme allo standard di sicurezza dei prodotti laser EN 60825-1. Le riparazioni e la manutenzione devono essere effettuate esclusivamente da tecnici autorizzati Sony. Riparazioni e uso impropri possono causare pericoli per la sicurezza.

**CLASS 1  
LASER PRODUCT  
TO EN 60825-1**



## *Smaltimento delle batterie agli ioni di litio*

Non maneggiare batterie agli ioni di litio danneggiate o che perdono. Smaltire correttamente le batterie quando sono esaurite.

L'errata sostituzione della batteria può provocare rischi di esplosione. Sostituire unicamente con batterie uguali o equivalenti, consigliate dal produttore. Per l'eliminazione delle batterie usate, seguire le istruzioni del produttore.

Le batterie di questo dispositivo possono provocare incendi o ustioni con agenti chimici se utilizzate scorrettamente. Non smontare, riscaldare a temperature superiori a 100°C o bruciare.

Tenere lontano dalla portata dei bambini.

Il notebook è dotato di una batteria interna per la memoria di backup. Per la sostituzione di tale batteria, contattare VAIO-Link:

<http://www.vaio-link.com>

In alcune zone non è autorizzato lo smaltimento delle batterie agli ioni di litio insieme ai normali rifiuti domestici o aziendali.

Servirsi del sistema di raccolta pubblico.

## Benvenuti

Complimenti per aver scelto il notebook Sony VAIO. Sony ha unito le più evolute tecnologie dei settori audio, video, informatico e delle comunicazioni per offrire alla propria clientela un personal computer tra i più sofisticati.

Ecco alcune delle molte funzioni offerte dal notebook VAIO.

- ❑ **Prestazioni eccezionali:** il PC è dotato di un potente processore, un veloce lettore CD-ROM e un modem interno.
- ❑ **Mobilità:** la batteria ricaricabile garantisce molte ore di autonomia senza alimentazione a corrente alternata.
- ❑ **Qualità audio e video Sony:** lo schermo LCD consente di usufruire delle applicazioni multimediali, dei giochi e dei software di intrattenimento più avanzati.
- ❑ **Funzioni multimediali:** grazie agli altoparlanti, è possibile riprodurre CD audio e video.
- ❑ **Interconnettività:** il notebook dispone delle funzioni Ethernet e i.LINK™. i.LINK™ è un'interfaccia digitale bidirezionale per lo scambio dei dati.
- ❑ **Windows®:** il pacchetto comprende il più recente sistema operativo Microsoft.
- ❑ **Comunicazioni:** consente di accedere ai servizi in linea più comuni, inviare e ricevere posta elettronica, esplorare il Web, ecc.
- ❑ **Eccellente servizio di assistenza clienti:** Per qualsiasi problema relativo al computer, consultare il sito Web VAIO-Link, per una possibile soluzione:  
<http://www.vaio-link.com>

Prima di contattare VAIO-Link, consultare il Manuale dell'utente o i manuali e le guide in linea delle periferiche e del software, per cercare di risolvere il problema.



*Documentazione al notebook è composta da manuali cartacei e manuali in linea su CD-ROM.*

### *Documentazione stampata*

- ❑ **Guida introduttiva** pieghevole, contenente una breve spiegazione dei componenti presenti nella confezione e alcune specifiche sul notebook;
- ❑ **Guida cliente**, contenente tutte le informazioni principali per cominciare a utilizzare il notebook;
- ❑ **Volantino sulle norme relative al modem**;
- ❑ **condizioni di garanzia Sony**.

### *Documentazione in linea*

- 1 Manuale dell'utente del notebook Sony:
  - ❑ La sezione **Uso del notebook Sony** spiega come utilizzare i componenti standard del sistema.
  - ❑ La sezione **Collegamento delle periferiche** mostra come potenziare le funzioni del sistema tramite il collegamento di diverse periferiche.
  - ❑ La sezione **Problemi e soluzioni** indica le opzioni di assistenza disponibili e offre suggerimenti per la risoluzione dei problemi più comuni.
  - ❑ La sezione **Precauzioni** riporta informazioni e consigli sull'uso del notebook.
  - ❑ La sezione **Specifiche** fornisce informazioni dettagliate su computer, driver e accessori.
- 2 Per ulteriori informazioni sul pacchetto software e sulle applicazioni Sony, consultare il **Manuale del software**.
  - ❑ **Informazioni sul software** contiene una panoramica delle funzioni del software preinstallato sul sistema.

- ❑ **Personalizzazione del notebook** descrive la procedura di impostazione del sistema e il risparmio energia.
  - ❑ **Uso dei CD-ROM di ripristino** spiega come eseguire il ripristino del sistema e delle applicazioni.
- 3 Per informazioni dettagliate sulle funzioni del software che si sta utilizzando e sulla risoluzione dei problemi, consultare la relativa **Guida in linea**.
  - 4 Fare riferimento alla **Guida rapida** Microsoft per ulteriori informazioni su Windows.

## Il notebook e i relativi accessori

Nella confezione sono presenti i seguenti componenti hardware:

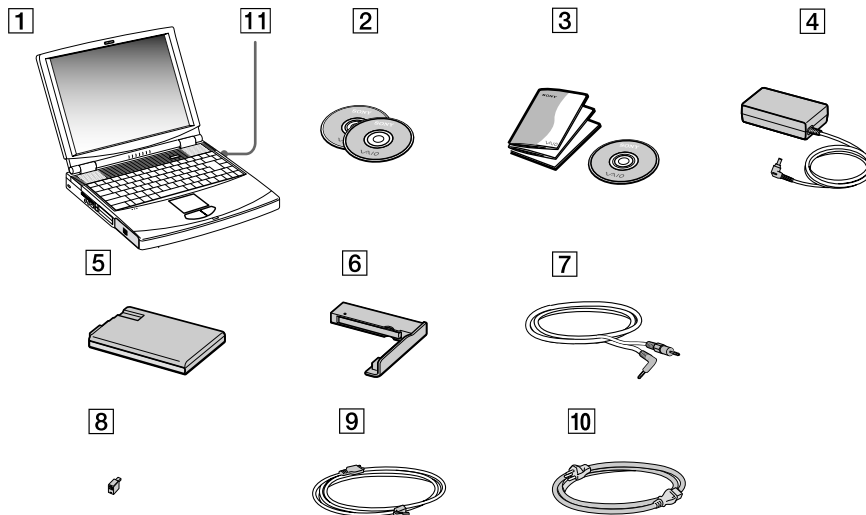

1	unità principale	7	cavo video
2	CD di ripristino	8	spina telefonica (diversa in base al paese)
3	documentazione	9	cavo telefonico
4	adattatore CA	10	cavo di alimentazione
5	batteria ricaricabile	11	unità CD-ROM
6	protezione dello slot modulare		

## Ergonomia

Il notebook Sony è un portatile utilizzabile negli ambienti più diversi. Nei limiti del possibile, si consiglia di attenersi alle seguenti norme ergonomiche, per lavorare sia su computer desktop che notebook:

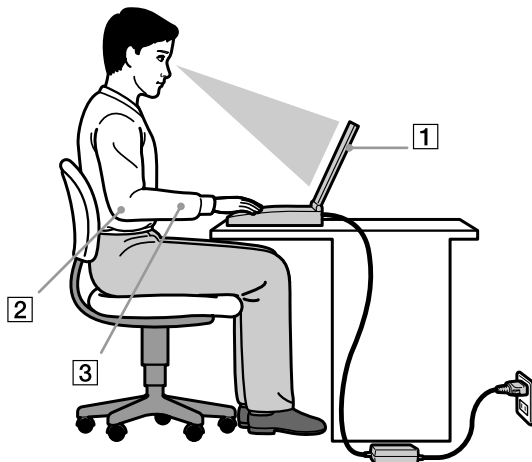

- ❑ **Posizione del computer** – Il computer deve essere posizionato esattamente di fronte all'utente (1). Quando si utilizza la tastiera, il touchpad o il mouse esterno, tenere gli avambracci in posizione orizzontale (2) e i polsi in posizione neutra e comoda (3). La parte superiore delle braccia deve scendere naturalmente lungo i fianchi. Non dimenticare di fare una pausa tre una sessione di lavoro e l'altra. L'uso eccessivo del computer può provocare tensione ai muscoli e ai tendini.
- ❑ **Attrezzatura e postura** – Scegliere una sedia che abbia un buon sostegno per la schiena. Regolare l'altezza della sedia in modo da avere le piante dei piedi ben appoggiate sul pavimento. Per stare più comodi potrebbe essere utile anche un poggiatesta. Quando si è seduti, mantenere una postura rilassata ed eretta ed evitare di curvarsi in avanti o di inclinarsi troppo all'indietro.

- ❑ **Angolazione dello schermo** – Per individuare la posizione ottimale, inclinare lo schermo. Se si riesce a regolare la posizione dello schermo sull'angolazione ideale, gli occhi e i muscoli si affaticano molto meno. Non dimenticare di regolare anche la luminosità dello schermo.
- ❑ **Illuminazione** - Posizionare il computer in modo che la luce artificiale e naturale non crei riflessi sullo schermo. Per evitare che appaiano macchie luminose sullo schermo, servirsi dell'illuminazione indiretta. In commercio esistono anche accessori da applicare allo schermo per ridurre i riflessi. Una corretta illuminazione migliora il comfort, ma anche la qualità del lavoro.
- ❑ **Posizione dello schermo esterno** – Quando si utilizza uno schermo esterno, posizionarlo a una distanza che consenta di vedere comodamente lo schermo. Quando ci si trova seduti di fronte allo schermo, controllare che questo sia allo stesso livello degli occhi o leggermente più in basso.
- ❑ **Piedini di supporto** - servirsi dei piedini di supporto per inclinare il computer nell'angolazione ideale per una comoda digitazione.

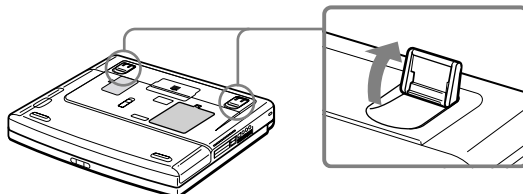

## Uso del notebook

Questa sezione descrive la procedura di utilizzo del computer e delle relative periferiche, interne ed esterne.

### Ubicazione di comandi e connettori

#### Lato destro

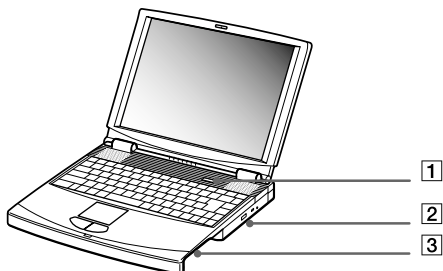

1	pulsante di alimentazione	<a href="#">(pagina 28)</a>
2	unità CD-ROM	<a href="#">(pagina 37)</a>
3	slot modulare	<a href="#">(pagina 39)</a> <a href="#">(pagina 41)</a>

Sinistra

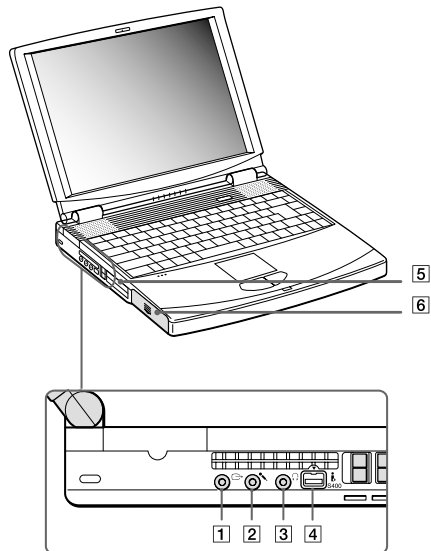

1	connettore uscita TV	(pagina 60)	4	connettore i.LINK™	(pagina 67)
2	connettore microfono	(pagina 63)	5	slot PC Card	(pagina 45)
3	presa cuffie	(pagina 62)	6	alloggiamento batteria	(pagina 20)

 Connettore dell'adattatore di corrente alternata e cavo di alimentazione: sono conformi alla norma EN 60950 sulle tensioni pericolose. Tutte le porte di questo notebook sono di tipo SELV (Safety Extra Low Voltage), conformi alla norma EN 60950.

Fronte

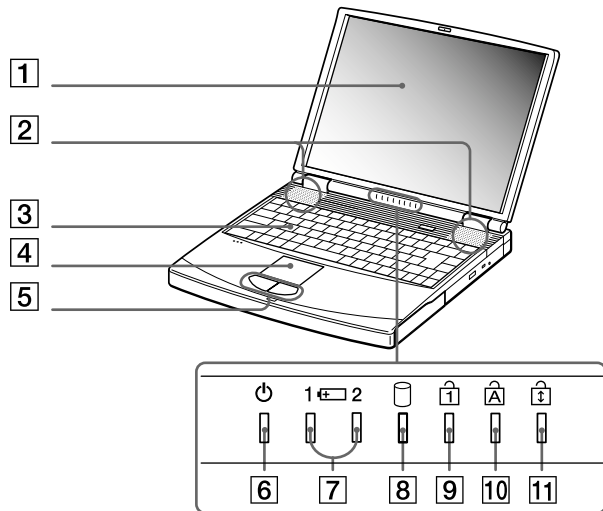

1	schermo LCD	<a href="#">(pagina 35)</a>	7	spie della batteria 1 e 2	<a href="#">(pagina 34)</a>
2	altoparlanti	<a href="#">(pagina 35)</a>	8	spia unità disco rigido	<a href="#">(pagina 34)</a>
3	tastiera	<a href="#">(pagina 31)</a>	9	spia BI Num	<a href="#">(pagina 34)</a>
4	touchpad	<a href="#">(pagina 36)</a>	10	spia BLOC MAIUSC	<a href="#">(pagina 34)</a>
5	pulsanti destro e sinistro	<a href="#">(pagina 36)</a>	11	spia BI Scor	<a href="#">(pagina 34)</a>
6	spia di alimentazione	<a href="#">(pagina 34)</a>			



Retro

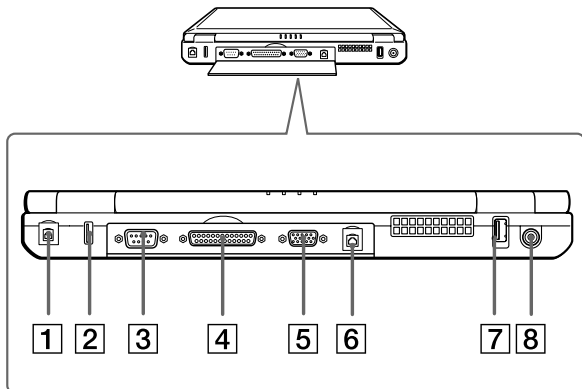

1	presa telefonica	<a href="#">(pagina 53)</a>	5	porta schermo	<a href="#">(pagina 57)</a>
2	porta USB	<a href="#">(pagina 64)</a>	6	connettore Ethernet	<a href="#">(pagina 70)</a>
3	porta seriale	<a href="#">(pagina 66)</a>	7	porta USB	<a href="#">(pagina 64)</a>
4	stampante	<a href="#">(pagina 66)</a>	8	entrata corrente continua	<a href="#">(pagina 19)</a>

 Vicino alla porta USB si trova una fessura di ventilazione. Quando il computer è acceso, tale fessura non deve essere ostruita.

Sotto

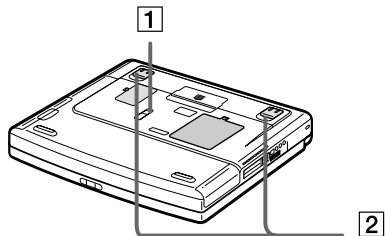

1	levetta di sbloccaggio	<a href="#">(pagina 12)</a>
2	pedini di supporto	<a href="#">(pagina 12)</a>

## Collegamento a una fonte di alimentazione

Come fonte di alimentazione del notebook è possibile utilizzare sia un adattatore di corrente alternata che una batteria ricaricabile.

### Uso dell'adattatore di corrente alternata

Per usare l'adattatore di corrente alternata, procedere come segue:

- 1 Inserire il cavo dell'adattatore di corrente alternata (1) nel connettore di entrata corrente continua (2) del computer.
- 2 Inserire un'estremità del cavo di alimentazione (3) nell'adattatore di corrente alternata.
- 3 Inserire l'altra estremità del cavo di alimentazione in una presa di corrente alternata.

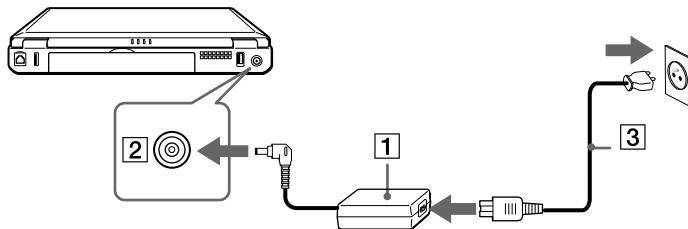

 Utilizzare il notebook solo con l'adattatore di corrente alternata in dotazione.

Per scollegare completamente il notebook dalla tensione di rete, disinserire l'adattatore di corrente alternata.

Assicurarsi che la presa di corrente sia facilmente accessibile.

## Uso della batteria

È possibile utilizzare una o due batterie come fonte di alimentazione. La batteria ausiliaria va inserita nello slot modulare che si trova sul lato destro del computer. Batterie ausiliarie supplementari sono disponibili separatamente. Al momento dell'acquisto la batteria fornita con il computer non è completamente carica.

### Inserimento della batteria

Per inserire la batteria, procedere come segue:

- 1 Aprire lo sportello dell'alloggiamento batteria.

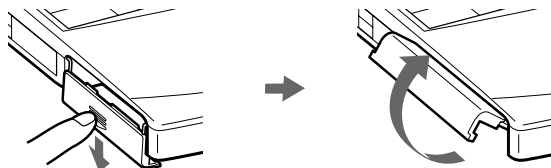

- 2 Inserire la batteria nell'apposito alloggiamento sul lato sinistro del computer, introducendola con il lato dell'etichetta rivolto verso il basso.
- 3 Chiudere lo sportello dell'alloggiamento batteria.

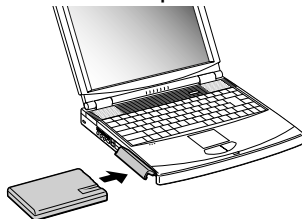

 Quando il computer è collegato direttamente alla corrente alternata e la batteria è inserita nel relativo alloggiamento, il notebook è alimentato a corrente alternata.

### Ricarica della batteria

Per caricare la batteria, procedere come segue:

1 Collegare l'adattatore di corrente alternata al computer.

2 Inserire la batteria.

La batteria (1) viene caricata automaticamente dal computer (in fase di carica la spia della batteria (2) emette doppi lampeggiamenti). Quando la batteria è carica all'85%, la spia si spegne. Tale processo richiede circa un'ora ore per i modelli PCG-FX201 e PCG-FX202. Perché la batteria si carichi completamente, occorre lasciarla in carica ancora un'ora.

Sul computer ci sono due spie della batteria:

1  Indica il livello di carica della batteria nel suo alloggiamento, sul lato sinistro del computer.

2  Indica il livello di carica della batteria nello slot modulare, sul lato destro del computer.

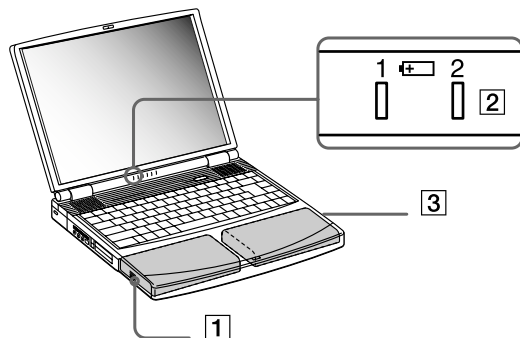

#### stato della spia della batteria

#### significato

acceso	Il computer è alimentato a batteria.
lampeggiamento singolo	La batteria si sta esaurendo.
lampeggiamento doppio	La batteria è in fase di carica.

*stato della spia della batteria*

*significato*

spento	Il computer è alimentato a corrente alternata.
--------	--



Quando la batteria si sta esaurendo, la spia della batteria e quella dell'alimentazione lampeggiano contemporaneamente.

Quando il notebook è direttamente collegato alla corrente alternata, la batteria deve rimanere nel computer. La batteria continua a caricarsi anche quando il computer viene utilizzato.

Se il livello di carica della batteria scende al di sotto del 10%, inserire l'adattatore di corrente alternata e iniziare a ricaricare la batteria oppure spegnere il computer e inserire una batteria carica.

La batteria fornita in dotazione è agli ioni di litio e può essere ricaricata in qualsiasi momento. È possibile caricarla anche se non è completamente scarica, senza ripercussioni sulla durata.

Quando viene utilizzata la batteria come fonte di alimentazione, la spia della batteria si accende. Quando la batteria è quasi completamente esaurita, la spia inizia a lampeggiare.

Con alcune applicazioni e periferiche, è possibile che la modalità di **Standby** non venga attivata se la batteria è quasi scarica. Per non rischiare di perdere dati, quando si utilizza la batteria è bene salvare spesso i documenti e attivare manualmente una modalità di risparmio energia, come la modalità di **Sospensione** o di **Standby**.

Quando il computer è collegato direttamente alla corrente alternata e dispone di una batteria inserita nel relativo alloggiamento, è alimentato dalla presa a corrente alternata.

### Rimozione della batteria

Per sostituire la batteria, procedere come segue:

- 1 Spegnere il computer.
- 2 Aprire lo sportello dell'alloggiamento batteria.
- 3 Estrarre la batteria.

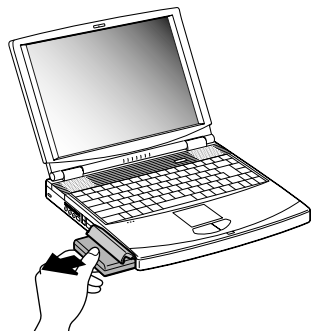

- 4 Chiudere lo sportello dell'alloggiamento.

 Se la batteria viene rimossa quando il computer è acceso e non collegato all'adattatore di corrente alternata o quando si trova in modalità **Standby**, si rischia di perdere dati.

## Uso della batteria ausiliaria

In commercio esistono batterie ricaricabili ausiliarie. Due batterie consentono di aumentare l'autonomia del computer. Quando si utilizzano due batterie, la prima batteria che inizia a caricarsi è quella inserita per prima. La seconda batteria inserita inizia a caricarsi quando la prima è all'85% della carica. Le spie luminose delle batterie consentono di verificare quale delle due batterie è in fase di carica.

### Inserimento della batteria ausiliaria

Per inserire una batteria ausiliaria, procedere come segue:

- 1 Se la protezione è nello slot modulare (1), rimuovere tale dispositivo.
- 2 Inserire la batteria (2) nello slot modulare.  
La spia della batteria 2 si accende.

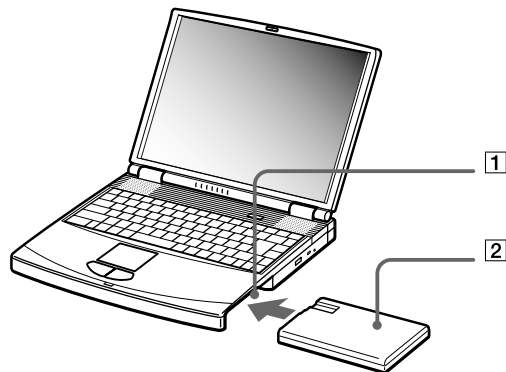

- 3 Inserire la protezione dello slot modulare (3) nel computer per stabilizzare la batteria.
- 4 Fare scorrere la levetta di espulsione sulla base della protezione dello slot modulare verso il lato anteriore del computer, per bloccarla in posizione.



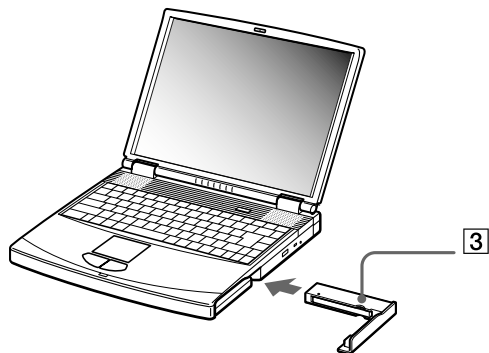

- 

Se si collegano due batterie, è possibile rimuoverne una senza spegnere il computer. Rimuovendo una batteria, assicurarsi che l'indicatore dell'altra batteria sia acceso. Se l'indicatore della batteria che si sta per rimuovere è acceso, fare clic con il pulsante destro del mouse sull'icona della batteria nella barra delle applicazioni e selezionare il menu per cambiare la batteria in uso.

### Ricarica della batteria ausiliaria

Per caricare la batteria ausiliaria, procedere come segue:

- 1 Quando il notebook è collegato alla corrente alternata, la batteria (1-3) deve rimanere nel computer. La spia della batteria (2) lampeggia quando la batteria è in fase di carica.
- 2 Quando la spia della batteria smette di lampeggiare, la batteria è carica.

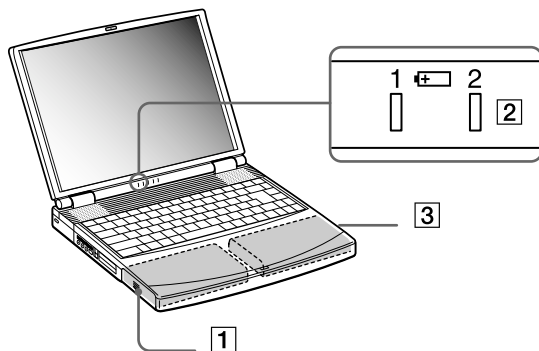

### Rimozione della batteria ausiliaria

Per rimuovere la batteria ausiliaria, procedere come segue:

- 1 Fare scorrere la **levetta di espulsione** sulla base della protezione dello slot modulare nella direzione della freccia 1.
- 2 Fare scorrere la **levetta di sbloccaggio** sulla base del computer nella direzione della freccia 2.

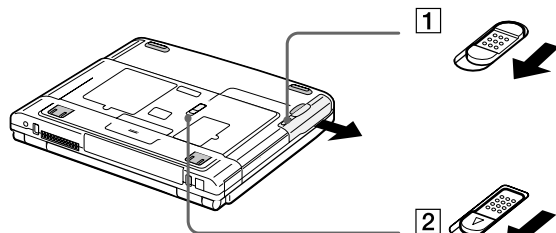

- 3 Rimuovere la protezione dello slot modulare.
- 4 Estrarre la batteria.
- 5 Reinscrivere la protezione dello slot modulare.

## Avvio del notebook

Per avviare il computer, procedere come segue:

- 1 Fare scorrere la levetta di chiusura dello schermo LCD (1) nella direzione della freccia e sollevare il pannello.

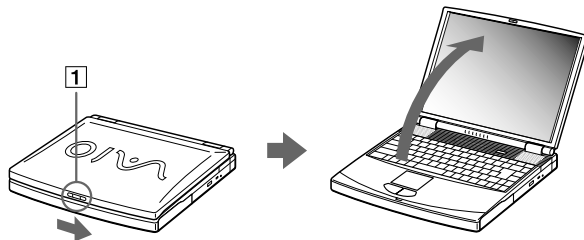

- 2 Premere il pulsante di alimentazione (2) del notebook finché non si accende la spia verde dell'alimentazione (3).

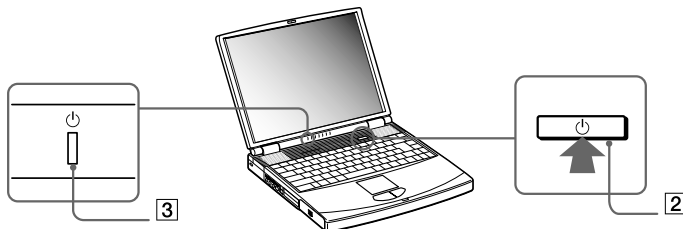

- 3 Se necessario, premere **<Fn>+<F5>**\* per regolare la luminosità dello schermo LCD. Per aumentare la luminosità, utilizzare i tasti freccia su o freccia destra. Per diminuirla, premere i tasti freccia giù o freccia sinistra.

 \* È possibile utilizzare <Fn>+<F5> solo in ambiente Windows.

Se si preme il pulsante di alimentazione per più di quattro secondi, il computer si spegne.

## Chiusura del notebook

È opportuno spegnere il computer correttamente per non perdere i dati non salvati.

Per spegnere il computer, procedere come segue:

- 1 Fare clic su **Start** nella barra delle applicazioni di Windows®.
- 2 Selezionare **Chiudi sessione**.  
Viene visualizzata la finestra di dialogo **Fine della sessione di lavoro**.
- 3 Selezionare **Arresta il sistema**.
- 4 Fare clic su **OK**.
- 5 Attendere che il computer si spenga automaticamente.  
La spia di alimentazione si spegne.
- 6 Spegnere eventuali periferiche collegate al computer.

 Rispondere ogni volta che il sistema chiede se si desidera salvare documenti.

Se non è possibile spegnere il computer:

- Chiudere tutte le applicazioni in uso,
- Rimuovere le PC Card se inserite. A tale scopo, fare doppio clic sull'icona **Scollegamento o rimozione di una periferica hardware** nella barra delle applicazioni. Selezionare l'hardware da scollegare e fare clic su **Disattiva**.
- Scollegare le eventuali periferiche USB,
- Premere i tasti **<Ctrl>+<Alt>+<Canc>** contemporaneamente per riavviare il computer.

Se tale operazione non risolve il problema, premere il pulsante di alimentazione per più di quattro secondi. Il computer si spegnerà. Questa operazione può provocare la perdita di dati.

Se si desidera spegnere il computer solo per un breve periodo, è possibile risparmiare energia utilizzando la modalità **Standby**.

## Registrazione del notebook

Se si registra il computer, è possibile usufruire dell'eccellente servizio di assistenza clienti Sony, nonché dei seguenti vantaggi:

- ❑ **VAIO-Link** – Per qualsiasi problema relativo al computer, consultare il sito Web VAIO-Link, per una possibile soluzione:  
<http://www.vaio-link.com>
- ❑ **Garanzia** – La garanzia rappresenta una vera e propria protezione dell'investimento. Per i termini e le condizioni, vedere la scheda di garanzia e per ulteriori informazioni consultare il Manuale del servizio assistenza clienti.

Per registrare il notebook Sony, procedere come segue:

- 1 Fare clic sull'icona di **registrazione** sul desktop.
- 2 Scegliere **Next**.
- 3 Fare clic su **Internet**.
- 4 Compilare i campi della scheda di registrazione.
- 5 Scorrere il modulo fino alla fine e fare clic su **Send**.
- 6 Fare clic su **OK**.

 Prima di utilizzare qualsiasi servizio in linea, incluso il servizio di registrazione in linea, è necessario collegare la linea telefonica.  
Per accedere alla pagina Web di registrazione, è necessario disporre di una connessione a Internet.

## Uso della tastiera

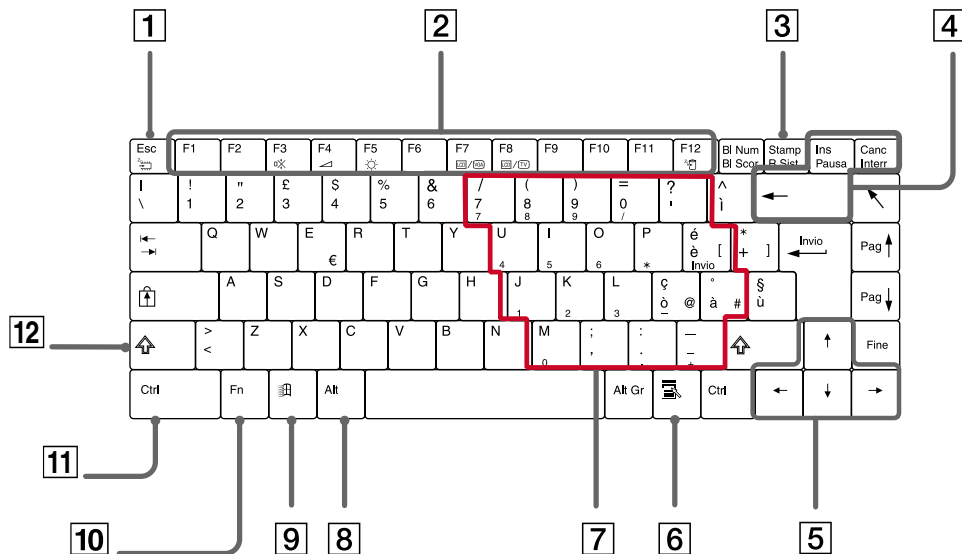

La tastiera del notebook è molto simile a quella di un comune computer desktop, ma è dotata di alcuni tasti aggiuntivi che consentono di eseguire specifiche funzioni del notebook.



### Tasti

### Descrizione

Tasto Esc (1)	Il tasto <b>&lt;Esc&gt;</b> consente di annullare comandi.
Tasti funzione (2)	I dodici tasti funzione che si trovano lungo la parte superiore della tastiera consentono di eseguire particolari funzioni. Ad esempio, in molte applicazioni, il tasto <b>&lt;F1&gt;</b> apre la <b>Guida</b> in linea. La funzione associata ai singoli tasti può variare da applicazione ad applicazione.

<i>Tasti</i>	<i>Descrizione</i>
Tasto Stamp (3)	Il tasto <b>&lt;Stamp&gt;</b> consente di eseguire un'istantanea elettronica dello schermo e di spollarla negli Appunti di Windows. In seguito, è possibile incollare l'istantanea in un documento e stamparla.
Tasti di correzione (4)	I tasti <b>&lt;Ins&gt;</b> , <b>&lt;Back Space&gt;</b> e <b>&lt;Canc&gt;</b> consentono di eseguire correzioni all'interno di documenti.
Tasti di spostamento (5)	Tali tasti consentono di spostare il cursore sullo schermo.
Tasto menu di scelta rapida (6) 	Il tasto <b>menu di scelta rapida</b> consente di visualizzare un menu di scelta rapida e corrisponde al pulsante destro del mouse.
Area del tastierino numerico (7)	Contiene gli stessi tasti che si trovano su una comune calcolatrice. L'area del tastierino numerico consente di digitare numeri o di eseguire calcoli aritmetici, come addizioni e sottrazioni. Per attivare il tastierino numerico, premere il tasto <b>&lt;BI Num&gt;</b> (la spia corrispondente si accende).
Tasti operatore (8-11-12)	Alcuni tasti devono sempre essere utilizzati insieme ad almeno un altro tasto: <b>&lt;Ctrl&gt;</b> , <b>&lt;Alt&gt;</b> e <b>&lt;Maiusc&gt;</b> . Premendo i tasti <b>&lt;Ctrl&gt;</b> e <b>&lt;Alt&gt;</b> contemporaneamente a un altro tasto, si impartisce un comando. Ad esempio, per salvare un documento, in molte applicazioni è possibile selezionare <b>Salva</b> dal menu oppure tenere premuto <b>&lt;Ctrl&gt;</b> e premere il tasto <b>S</b> (operazione indicata come Ctrl + S). Il tasto <b>&lt;Maiusc&gt;</b> consente di digitare i caratteri maiuscoli e speciali, quali @ e \$.
Tasto Windows® (9) 	Il tasto con il <b>logo di Windows®</b> consente di visualizzare il menu Start di Windows®; corrisponde al pulsante <b>Start</b> che si trova sulla barra delle applicazioni.
Tasto Fn (10)	Il tasto <b>&lt;Fn&gt;</b> viene utilizzato in combinazione con altri tasti per impartire comandi.







## Combinazioni e funzioni del tasto Windows

<i>Combinazioni</i>	<i>Funzioni</i>
⊞ + F1	Consente di visualizzare la <b>Guida di Windows</b> .
⊞ + Tab	Consente di selezionare i vari pulsanti sulla barra delle applicazioni.
⊞ + E	Consente di visualizzare la finestra <b>Esplora risorse</b> .
⊞ + F	Consente di visualizzare la finestra di <b>Ricerca</b> per trovare un file o una cartella. La stessa operazione può essere eseguita selezionando <b>Trova</b> , quindi <b>File o cartelle</b> dal menu <b>Start</b> .
⊞ + Ctrl + F	Consente di visualizzare la finestra di dialogo <b>Trova: computer</b> , dalla quale è possibile cercare altri computer.
⊞ + M	Riduce a icona le finestre visualizzate.
Maiusc + ⊞ + M	Ripristina le dimensioni originali delle finestre ridotte a icona.
⊞ + R	Consente di visualizzare la finestra di dialogo <b>Esegui</b> . Lo stesso comando può essere impartito selezionando <b>Esegui</b> dal menu <b>Start</b> .
Fn + ⊞ + Ins	Visualizza la finestra di dialogo <b>Proprietà del sistema</b> . La stessa operazione può essere eseguita facendo doppio clic sull'icona <b>Sistema</b> nel <b>Pannello di controllo</b> .

## Spie

## Spia





## Funzioni

Alimentazione 	<b>Accensione:</b> diventa verde. <b>Modalità Standby:</b> si accende la spia gialla.
Batteria 1 	Indica il livello di carica della batteria inserita nell'alloggiamento sul lato sinistro del computer.
Batteria 2 	Indica il livello di carica della batteria che si trova nell'alloggiamento posto sul lato destro del computer.

















## Spia

## Accesa

## Spenta

 disco rigido	I dati vengono letti dal disco rigido o scritti sullo stesso. Quando la spia è accesa, non attivare la modalità <b>Standby</b> e non spegnere il computer.	Non vi è accesso al disco rigido.
 BL Num	Si accende quando i tasti del tastierino numerico sono attivi.	Si spegne quando sono attivi i tasti alfanumerici del tastierino numerico.
 BLOC MAIUSC	Quando la spia è accesa, i caratteri digitati appaiono maiuscoli. Se si preme il tasto <b>&lt;Maiusc&gt;</b> quando <b>&lt;BLOC MAIUSC&gt;</b> è attivo, è possibile digitare caratteri minuscoli.	Quando è spenta, i caratteri digitati appaiono minuscoli (a meno che non si prema il tasto <b>&lt;Maiusc&gt;</b> ).
 BL Scor	Quando la spia è accesa, è possibile far scorrere la schermata in modo particolare (ciò dipende dall'applicazione; in molte applicazioni il comando non produce alcun effetto).	Quando è spenta, le informazioni sullo schermo scorrono in modo normale.

## Combinazioni e funzioni del tasto Fn

Combinazioni/Funzione	Funzioni
Fn +  (ESC): Standby	Consente di abilitare la modalità <b>Standby</b> , per risparmiare energia. Per riattivare il sistema, premere un tasto qualsiasi.
Fn +  (F3): interruttore altoparlanti	Attiva e disattiva gli altoparlanti incorporati.
Fn +  (F4): volume altoparlanti	Consente di regolare il volume degli altoparlanti incorporati. Per aumentare il volume, premere <Fn>+<F4>, quindi  oppure  Per diminuire il volume, premere <Fn>+<F4>, quindi  oppure 
Fn +  (F5): controllo luminosità	Consente di regolare la luminosità dello schermo LCD. Per aumentare la luminosità, premere <Fn>+<F5>, quindi  oppure  Per diminuire la luminosità, premere <Fn>+<F5>, quindi  oppure 
Fn +  /  (F7)*: passa allo schermo esterno	Consente di attivare lo schermo LCD, lo schermo esterno collegato all'apposita porta oppure entrambi.
Fn +  /  (F8)*	Consente di attivare solo lo schermo LCD o sia lo schermo LCD, sia la TV.
Fn +  (F12): Sospensione	Consente di ridurre al minimo il consumo energetico. Se si attiva questo comando, lo stato del sistema e delle periferiche viene memorizzato sul disco rigido e si interrompe l'alimentazione del sistema. Per ripristinare lo stato originale del sistema, accendere il sistema mediante l'interruttore di alimentazione.

 \* Prima di accendere il notebook, collegare lo schermo esterno. Se si collega lo schermo esterno quando il notebook è già acceso, non è possibile utilizzare la combinazione di tasti <Fn>+<F7> o <Fn>+<F8>.

Alcune funzioni non sono disponibili prima dell'avvio di Windows.

## Uso del touchpad

La tastiera del notebook è dotata di un dispositivo di puntamento, il touchpad (1). Grazie al touchpad incorporato è possibile puntare, selezionare, trascinare e fare scorrere oggetti sullo schermo.

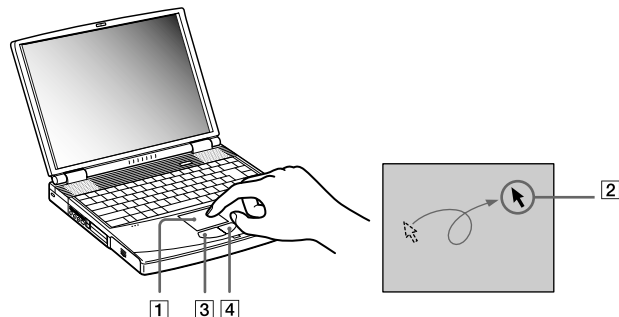

### Azione

### Descrizione

puntare	Sfiorare con un dito il touchpad per posizionare il puntatore (2) su un elemento o un oggetto.
fare clic	Premere una sola volta il pulsante sinistro (3).
fare doppio clic	Premere due volte il pulsante sinistro.
fare clic con il pulsante destro del mouse	Premere una sola volta il pulsante destro (4). In molte applicazioni questa operazione visualizza un menu di scelta rapida.
trascinare	Fare scorrere il dito mentre si tiene premuto il pulsante sinistro.
scorrere	Per scorrere verticalmente, muovere un dito lungo il lato destro del touchpad. Per scorrere orizzontalmente, muovere il dito lungo il lato inferiore. (La funzione di scorrimento del touchpad è utilizzabile solo nelle applicazioni che la supportano)

## Uso del lettore CD-ROM

Il notebook è dotato di unità CD-ROM.

Per inserire un disco, procedere come segue:

- 1 Accendere il computer.
- 2 Premere il pulsante di espulsione (1) per aprire l'unità CD-ROM. L'unità si apre.

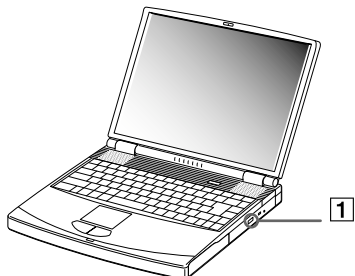

- 3 Collocare il disco al centro dell'unità CD-ROM, con il lato etichetta rivolto verso l'alto, fino a sentire uno scatto.

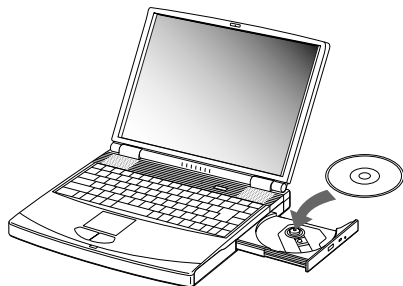

#### 4 Richiudere l'unità esercitando una leggera pressione.

 Quando il computer si trova in modalità **Standby** o **Sospensione**, non è possibile inserire o rimuovere dischi.

Posizionare correttamente il disco sul perno dell'unità disco. Se il disco non è ben posizionato, si rischia di danneggiare l'unità e di non riuscire a riaprirla.

Quando si desidera estrarre un disco dall'unità, attendere che si spenga il LED, quindi premere il pulsante di espulsione.

Se non è possibile estrarre il disco dopo aver premuto il pulsante di espulsione, selezionare **Esplora risorse**. Selezionare l'unità, fare clic con il pulsante destro del mouse e selezionare **Espelli**. Se tale operazione non funziona, spegnere il computer e inserire un oggetto sottile e appuntito nel foro per l'espulsione manuale.

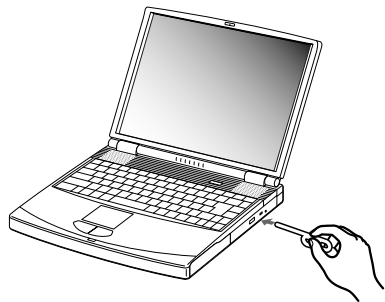

## Uso della protezione dello slot modulare

La protezione dello slot modulare impedisce che lo slot venga danneggiato quando è vuoto.

Per inserire la protezione dello slot modulare, procedere come segue:

- 1 Se lo slot modulare è occupato da un'altra periferica, rimuoverla.
- 2 Estrarre la guida (1) della protezione dello slot modulare e inserire la protezione nello slot, seguendo la direzione della (2), finché non scatta in posizione.

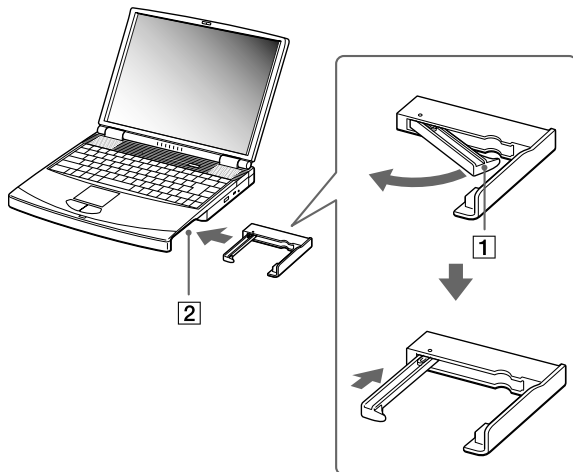

Per rimuovere la protezione dello slot modulare, procedere come segue:

- 1 Fare scorrere la levetta di espulsione della protezione dello slot modulare nella direzione della freccia 1.
- 2 Fare scorrere la levetta di sbloccaggio sulla base del computer nella direzione della freccia 2.

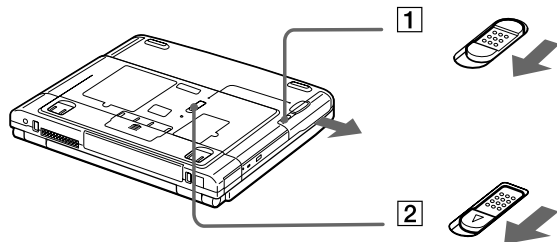



## Uso dell'unità floppy

La protezione dello slot modulare si trova nello slot modulare. Anziché la protezione dello slot modulare, è sempre possibile inserire un'unità floppy rimovibile opzionale.

### Inserimento dell'unità floppy

Per inserire l'unità floppy, procedere come segue:

- 1 Spegnere il computer.
- 2 Se la protezione dello slot modulare è inserita nello slot (1), rimuovere tale dispositivo.
- 3 Inserire l'unità floppy (2) nello slot modulare con la parte metallica rivolta verso l'alto.
- 4 Spingere l'unità facendo scattare in posizione la levetta di sbloccaggio.

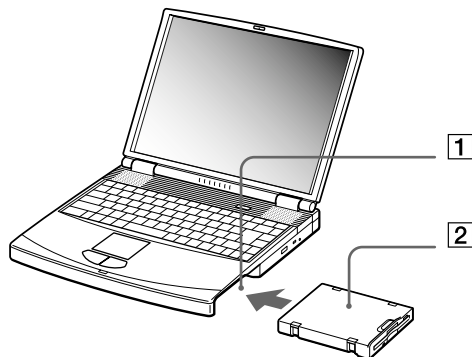

### *Inserimento di un dischetto*

Per inserire un dischetto, procedere come segue:

- 1 Tenere il dischetto (1) con il lato dell'etichetta rivolto verso l'alto.
- 2 Spingere delicatamente il dischetto nell'unità floppy (2) fino a udire uno scatto.

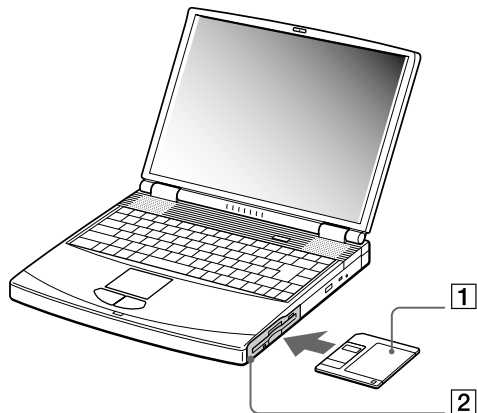

### Rimozione di un dischetto

Per rimuovere un dischetto, procedere come segue:

- 1 Attendere che si spenga il LED (1).
- 2 Per estrarre il dischetto, premere il pulsante di espulsione (2).

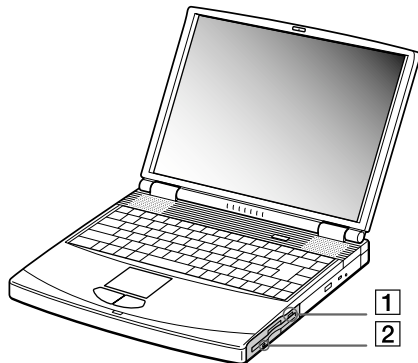

 Non premere il pulsante di espulsione quando il LED è acceso. In caso contrario, si potrebbe verificare una perdita di dati.

### Rimozione dell'unità floppy

Per rimuovere l'unità floppy, procedere come segue:

- 1 Spegnere il computer.
- 2 Fare scorrere la levetta di sbloccaggio (1) sulla base del computer nella direzione della freccia.

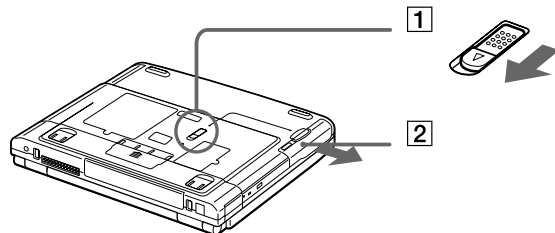

- 3 Estrarre l'unità (2) dallo slot modulare.
- 4 Inserire la protezione dello slot modulare.

## Uso di PC Card

Il computer è dotato di uno slot PC Card CardBus che supporta PC Card di tipo I o tipo II. Le PC Card consentono di collegare periferiche esterne portatili.

 Non è necessario arrestare il sistema quando si inserisce una PC Card.

### Inserimento di una PC Card

Per inserire una PC Card, procedere come segue:

- 1 Premere la levetta di espulsione.  
La levetta di espulsione fuoriesce.
- 2 Premere la levetta di espulsione.  
Lo slot PC Card fuoriesce.

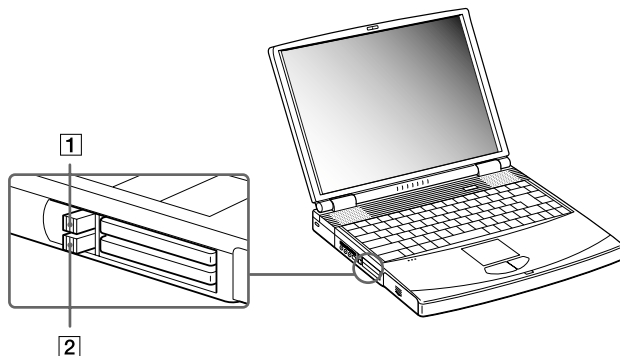

- 3 Inserire la PC Card nell'apposito slot, con il lato dell'etichetta rivolto verso l'alto.

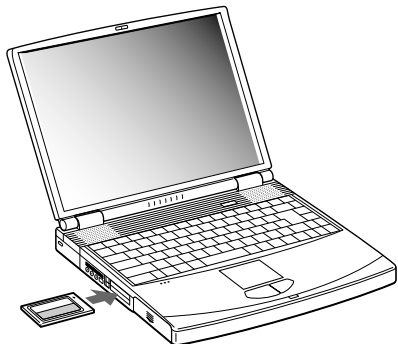

- 4 Spingere delicatamente lo slot PC Card nel connettore.  
La PC Card viene automaticamente rilevata dal sistema.  
Nella barra delle applicazioni viene visualizzata l'icona **Scollegamento o rimozione di una periferica hardware**.

 Se si passa frequentemente dalla modalità di **Standby** o di **Sospensione** alla modalità **Normale**, è possibile che alcune periferiche non funzionino correttamente.

Il computer ritorna al suo stato originale quando viene riavviato.

Gli slot PC Card possono contenere contemporaneamente due PC Card di tipo I, due di tipo II o una di tipo III. Tali slot sono compatibili con porte Card Bus.

Utilizzare lo slot inferiore per le PC Card di tipo III.

Assicurarsi che la versione del driver fornita dal produttore della PC Card sia la più recente.

Se nella scheda **Gestione periferiche** della finestra di dialogo **Proprietà - Sistema** viene visualizzato un punto esclamativo (!), rimuovere il driver e reinstallarlo.

Non è necessario arrestare il sistema prima di inserire o estrarre una PC Card.

Non forzare la PC Card nello slot. Si potrebbero danneggiare i piedini del connettore. Se si incontrano problemi durante l'inserimento della PC Card, verificare che la direzione in cui la si sta inserendo sia corretta. Per ulteriori informazioni sull'uso della PC card, consultare il relativo manuale.

Con alcuni tipi di PC Card, se vengono attivate le modalità di risparmio energia di **Standby** o **Sospensione** mentre la PC Card è inserita, è possibile che alcune periferiche collegate al sistema non vengano riconosciute. Per risolvere il problema, riavviare il sistema.

## Rimozione di una PC Card

Per rimuovere la PC Card quando il computer è acceso, procedere come segue. Se la PC card non viene rimossa in modo opportuno, il sistema potrebbe non funzionare correttamente. Se si desidera rimuovere una PC Card quando il computer è spento, ignorare i punti 1-7.

Per rimuovere una PC Card, procedere come segue:

- 1 Fare doppio clic sull'icona **Scollegamento o rimozione di una periferica hardware** nella barra delle applicazioni.  
Viene visualizzata la finestra **Scollegamento o rimozione di una periferica hardware**.
- 2 Selezionare l'hardware da scollegare.
- 3 Fare clic su **Disattiva**.
- 4 Nella finestra di dialogo **Disattivazione di una periferica hardware**, confermare la periferica da disattivare.
- 5 Fare clic su **OK**.  
Viene visualizzato il messaggio che indica che è possibile rimuovere la periferica.
- 6 Fare clic su **OK**.
- 7 Fare clic su **Chiudi**.
- 8 Premere il pulsante di sbloccaggio della PC card per farla fuoriuscire.
- 9 Premere il pulsante di sbloccaggio della PC Card per espellerla.
- 10 Afferrare la PC Card ed estrarla delicatamente.
- 11 Se la levetta di espulsione della PC Card è ancora all'interno, premere la levetta di espulsione della PC Card nel notebook.



-  Se si scollega la PC Card quando il notebook è ancora acceso, il sistema potrebbe bloccarsi e si potrebbero perdere i dati non ancora salvati.  
Prima di rimuovere la PC Card, fare clic sull'icona della PC Card nella barra delle applicazioni e chiudere la PC Card. Chiudere tutte le applicazioni che utilizzano la PC Card prima di rimuoverla, altrimenti si potrebbero perdere dati.  
Quando la scheda è inserita, il computer potrebbe non entrare in modalità **Sospensione**, bensì in modalità **Standby**. Si consiglia di rimuovere la Card, premendo i tasti **<Fn>+<F12>**, e quando il computer è impostato per entrare in modalità Sospensione automaticamente, se utilizza una batteria come fonte di alimentazione.  
Alcune PC Card o le relative funzioni potrebbero non essere compatibili con il computer.

## Uso della Memory Stick™

Memory Stick™ è progettata specificamente per lo scambio e la condivisione di dati digitali fra prodotti compatibili. Essendo rimovibile, è possibile utilizzarla per la memorizzazione esterna di dati.

 È necessario disporre di un adattatore PC Card opzionale, per utilizzare questa funzione.

Quando l'interruttore che impedisce la cancellazione dei dati sulla Memory Stick™ è attivato, non è possibile registrare o cancellare dati.

È possibile visualizzare immagini registrate con una fotocamera digitale o una videocamera compatibili con Memory Stick.

Prima di utilizzare una Memory Stick™, è opportuno eseguire una copia di riserva dei dati importanti.

Per evitare di danneggiare i dati:

- Non rimuovere la Memory Stick™ e non interrompere l'alimentazione quando la spia di accesso è illuminata.
- Non utilizzare la Memory Stick™ in luoghi soggetti a elettricità statica o a disturbi elettrici.
- Non toccare il connettore della Memory Stick™ a mani nude o con oggetti metallici.
- Non incollare sulla Memory Stick™ etichette diverse da quella in dotazione.
- Fare attenzione a non piegare, far cadere o esporre a urti la Memory Stick™.
- Non smontare o modificare una Memory Stick™.
- Evitare che la Memory Stick™ entri a contatto con liquidi.
- Non utilizzare o conservare la Memory Stick™ in luoghi soggetti a:
  - Temperature elevate, ad esempio in un'auto parcheggiata al sole
  - Luce diretta del sole

Per prolungare la durata della Memory Stick™, utilizzare la custodia in dotazione.

## Inserimento di Memory Stick™

Per inserire una Memory Stick™, procedere come segue:

- 1 Dopo aver memorizzato i dati della periferica digitale, inserire la Memory Stick™ (1) nell'adattatore PC Card opzionale (2).
- 2 Premere il pulsante di sbloccaggio. Il pulsante di sbloccaggio fuoriesce.
- 3 Premere il pulsante di sbloccaggio. Lo slot PC Card viene espulso.
- 4 Estrarre lo slot della PC Card dal connettore.
- 5 Inserire l'adattatore PC Card nel connettore (3) del notebook con il lato etichetta rivolto verso l'alto e spingere delicatamente.
- 6 Il sistema operativo rileva automaticamente la Memory Stick™ che viene visualizzata nella finestra **Risorse del computer** come unità locale e contrassegnata dalla lettera appropriata (in base alla configurazione del computer).  
Quando la Memory Stick™ viene rilevata, viene visualizzata l'icona **Scollegamento o rimozione di una periferica hardware** nella barra delle applicazioni.

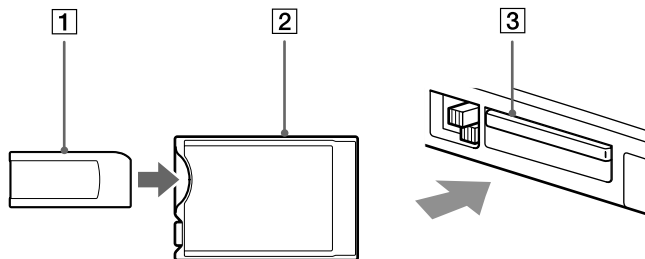

! Inserendo la Memory Stick™ nello slot, mantenere la freccia puntata nella corretta direzione. Per evitare di provocare danni al computer o alla Memory Stick™, non forzare quest'ultima se l'inserimento nel relativo slot risultasse difficile.

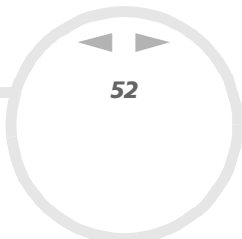

## Rimozione di Memory Stick™

Per rimuovere una Memory Stick™, procedere come segue:

- 1 Fare doppio clic sull'icona **Scollegamento o rimozione di una periferica hardware** nella barra delle applicazioni.  
Viene visualizzata la finestra di dialogo **Scollegamento o rimozione di una periferica hardware**.
- 2 Selezionare l'hardware da scollegare.
- 3 Fare clic su **Disattiva**.
- 4 Nella finestra di dialogo **Disattivazione di una periferica hardware**, confermare la periferica da disattivare.
- 5 Fare clic su **OK**.  
Viene visualizzato il messaggio che indica che è possibile rimuovere la periferica.
- 6 Fare clic su **OK**.
- 7 Fare clic su **Chiudi**.
- 8 Premere la levetta di espulsione in modo da farla fuoriuscire.
- 9 Premere la levetta di espulsione della PC Card per estrarla.
- 10 Afferrare la PC Card ed estrarla delicatamente.

 Rimuovere sempre delicatamente la Memory Stick™, altrimenti potrebbe essere espulsa dallo slot in modo imprevisto.

È consigliabile rimuovere la Memory Stick™ prima di spegnere il computer.

## Uso del modem

Il notebook è dotato di un modem interno. Per accedere ai servizi in linea e a Internet, per registrare in linea il computer e il software o per contattare VAIO-Link, è necessario essere collegati a una linea telefonica.

Per collegare una linea telefonica, procedere come segue:

- 1 Inserire un'estremità del cavo telefonico (1) nella presa telefonica del notebook.
- 2 Inserire l'altra estremità nella presa a muro (2).

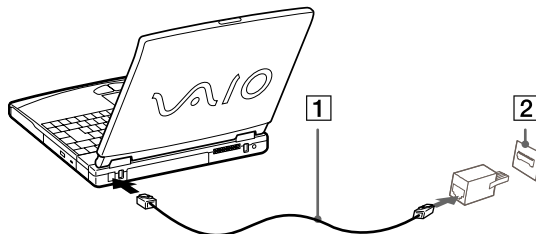

 Il notebook VAIO è dotato di una spina telefonica conforme alle specifiche locali, che consente di collegarsi alla linea telefonica tramite la presa a muro. Si consiglia di utilizzare la presa fornita, perché l'utilizzo di un'altra presa telefonica potrebbe influire sulla qualità della connessione.

Il computer non può essere collegato ad apparecchi telefonici pubblici e può avere problemi di funzionamento con linee telefoniche multiple o sistemi telefonici (PBX). Se si collega il modem alla linea telefonica con connessione in parallelo, il modem o le altre periferiche collegate potrebbero non funzionare correttamente. Alcune connessioni potrebbero determinare un flusso di corrente elettrica eccessivo, danneggiando il modem interno.

Il cavo telefonico e i relativi connettori sono di tipo TNV (Telecommunications Network Voltage), conformi a EN60950.

Sono supportati solo i segnali DTMF (Dual Tone Multi Frequency – composizione a frequenza).

## Uso delle modalità di risparmio energia

Quando il computer è alimentato a batteria, può essere utile attivare una modalità di risparmio energia per limitare il consumo della batteria. Oltre alla modalità di funzionamento normale, in cui è consentito disattivare periferiche specifiche, il computer dispone di due modalità di risparmio energia: **Standby** e **Sospensione**. Se il computer è alimentato a batteria, la modalità **Sospensione** viene attivata automaticamente quando il livello di carica della batteria scende al di sotto del 7%, indipendentemente dalla modalità di risparmio energia impostata.

 Se il livello di carica della batteria scende al di sotto del 10%, collegare l'adattatore di corrente alternata per ricaricare la batteria oppure spegnere il computer e inserire una batteria carica.

## Uso della modalità normale

È la condizione di funzionamento normale del computer. La spia verde di alimentazione, in questa modalità, è accesa. Per risparmiare energia, è possibile disattivare una periferica specifica, come lo schermo LCD o il disco rigido.

## Uso della modalità Standby

Lo stato corrente del sistema viene salvato nella RAM e viene interrotta l'alimentazione alla CPU. In questa modalità la spia di alimentazione gialla lampeggia.

Per attivare la modalità Standby, procedere come segue:

Premere **<Fn>+<Esc>**

oppure

Premere il pulsante di alimentazione.

**Per ripristinare la modalità normale, procedere come segue:**

Premere un tasto qualsiasi.

-  Se si preme il pulsante di alimentazione per più di quattro secondi, il computer si spegne automaticamente. Quando il computer si trova in modalità **Standby**, non è possibile inserire dischi. Tale modalità richiede meno tempo della modalità **Sospensione**. **Standby** utilizza più energia della modalità **Sospensione**.

### Uso della modalità *Sospensione*

Lo stato del sistema viene salvato sul disco rigido e l'alimentazione viene interrotta. Quando il computer è in questa modalità, la spia di alimentazione è spenta.

Per attivare la modalità *Sospensione*, procedere come segue:

Premere **<Fn>+<F12>**

**Per ripristinare la modalità normale, procedere come segue:**

Accendere il computer premendo il pulsante di alimentazione. Il computer ritorna nella condizione in cui si trovava prima dell'attivazione della modalità di risparmio energia.

-  Quando il computer si trova in modalità **Sospensione**, non è possibile inserire dischi. La modalità **Sospensione** richiede più tempo della modalità **Standby**. La modalità **Sospensione** richiede meno energia della modalità **Standby**.

## Collegamento delle periferiche

È possibile ottimizzare le prestazioni del computer collegando o utilizzando una delle seguenti periferiche.

Prima di collegare una periferica, spegnere il computer e tutte le periferiche.

Collegare il cavo di alimentazione alla presa di corrente solo dopo aver collegato tutti gli altri cavi.

Accendere il computer solo dopo aver acceso tutte le periferiche.

- ❑ Collegamento di uno schermo esterno ([pagina 57](#))
- ❑ Collegamento degli altoparlanti esterni ([pagina 62](#))
- ❑ Collegamento di un microfono esterno ([pagina 63](#))
- ❑ Collegamento di un mouse USB (Universal Serial Bus) ([pagina 64](#))
- ❑ Collegamento di una stampante ([pagina 65](#))
- ❑ Collegamento di una periferica i.LINK™ ([pagina 67](#))
- ❑ Connessione a una rete (LAN) ([pagina 70](#))



## Collegamento di uno schermo esterno

È possibile collegare un monitor esterno al notebook Sony. Ad esempio, si possono utilizzare le seguenti periferiche:

- ❑ Uno schermo per computer (monitor);
- ❑ Schermo multimediale;
- ❑ TV;
- ❑ Un proiettore.

 Spegnerne il computer e le periferiche, scollegare l'adattatore di corrente alternata e il cavo di alimentazione prima di collegare lo schermo esterno.

Collegare il cavo di alimentazione dopo aver collegato tutti gli altri cavi.

Accendere le periferiche, quindi accendere il computer.

Gli schermi esterni collegati sono utilizzabili come secondo schermo.

Solo sui sistemi Windows<sup>®</sup>, è possibile utilizzare uno schermo esterno anche per impostare un desktop virtuale.

## Collegamento di uno schermo

Per collegare uno schermo al computer, procedere come segue:

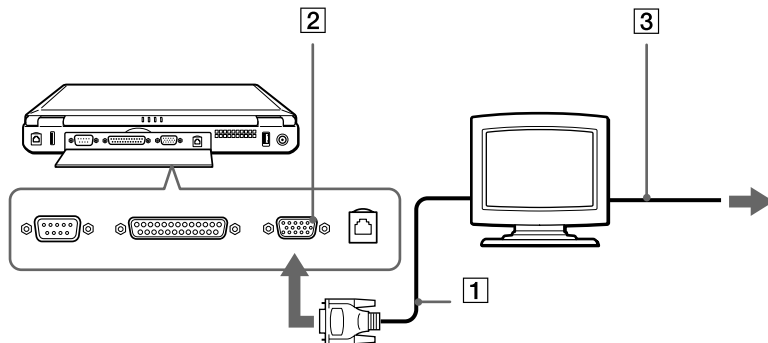

- 1 Collegare il cavo del monitor (1) alla porta corrispondente (2) sul notebook.
- 2 Se necessario, collegare un'estremità del cavo di alimentazione del monitor (3) al monitor e l'altra estremità alla presa di corrente alternata.



## Collegamento di uno schermo multimediale

È possibile collegare il notebook Sony a uno schermo multimediale dotato di altoparlanti interni e microfono.

Per collegare uno schermo multimediale, procedere come segue:

- 1 Collegare il cavo del monitor (1) alla porta corrispondente (2)  sul notebook.
- 2 Collegare il cavo degli altoparlanti (3) alla presa delle cuffie (4)  sul notebook.
- 3 Collegare il cavo del microfono (5) al connettore corrispondente (6)  sul notebook.

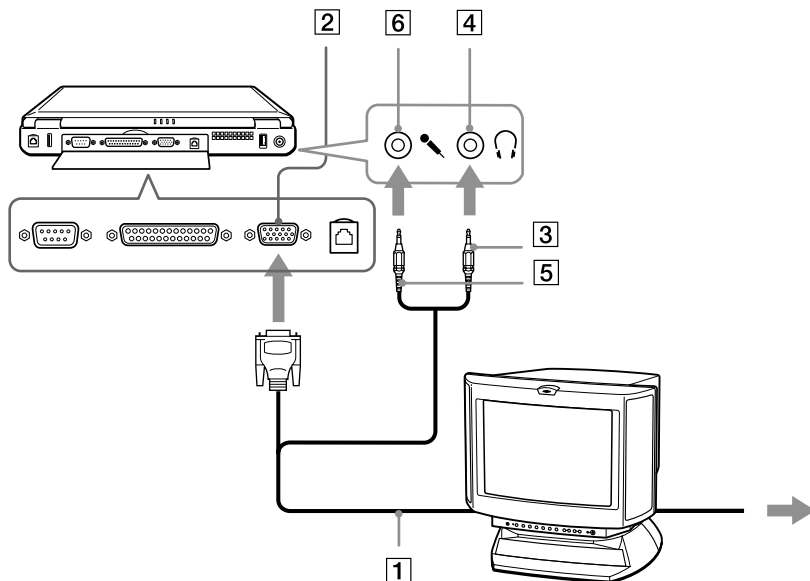

## Collegamento di un apparecchio TV

Per collegare un apparecchio TV, procedere come segue:

- 1 Inserire un'estremità del cavo audio/video (1) nel connettore di uscita TV (2) (giallo) e l'altra estremità nel televisore.
- 2 Inserire un'estremità del cavo audio (3) nella presa delle cuffie (4) e l'altra estremità nel televisore.
- 3 Inserire il cavo di alimentazione del televisore (5) nella presa di corrente alternata.
- 4 Commutare il canale di entrata della TV sull'entrata esterna.
- 5 Impostare il sistema di configurazione del televisore.

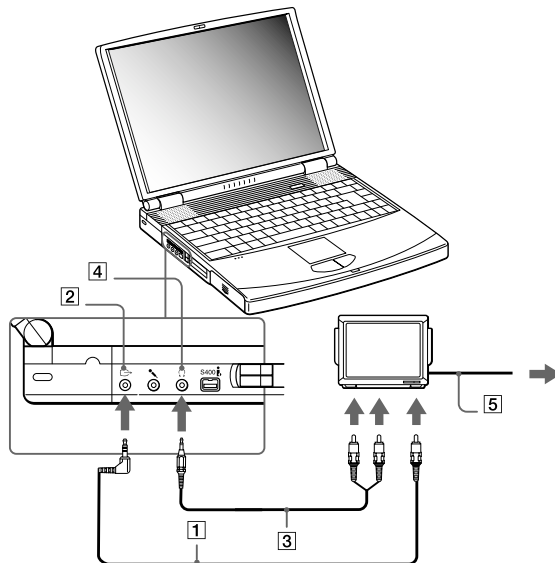



 Per ulteriori informazioni sull'installazione e sull'uso della periferica, consultare il relativo manuale.

## Collegamento di un proiettore

È possibile utilizzare un proiettore, ad esempio il proiettore LCD Sony, come monitor esterno.

Per collegare un proiettore, procedere come segue:

- 1 Inserire un'estremità del cavo del segnale RGB (1) nel connettore dello schermo (2) identificato dal simbolo .
- 2 Inserire un'estremità del cavo audio (3) (non fornito) nella presa delle cuffie (4) identificata dal simbolo .
- 3 Inserire un'estremità del cavo del segnale RGB e del cavo audio nei connettori del proiettore (5).
- 4 Collegare il cavo di alimentazione (6) del proiettore alla presa di corrente alternata.

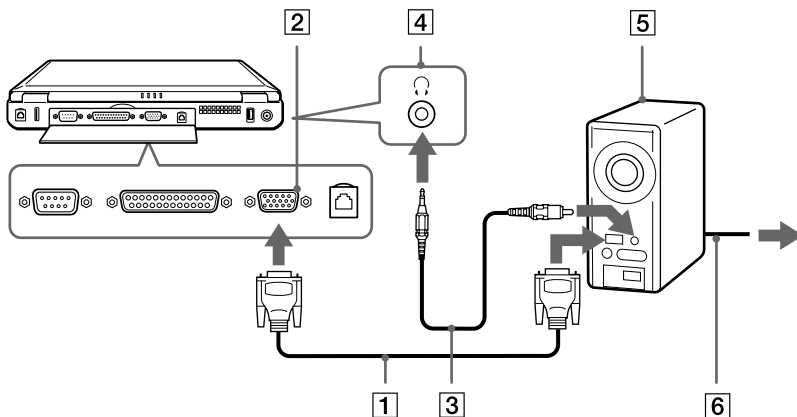

 In base ai tipi di schermi e proiettori utilizzati, potrebbe non essere possibile attivare lo schermo LCD contemporaneamente allo schermo esterno. È possibile visualizzare le immagini sullo schermo LCD del notebook o sullo schermo esterno premendo la combinazione di tasti **<Fn>+<F7>**.

## Collegamento degli altoparlanti esterni

È possibile potenziare la qualità sonora del computer con l'aggiunta di altoparlanti esterni.

Per collegare altoparlanti esterni, procedere come segue:

- 1 Inserire il cavo dell'altoparlante (1) nella presa auricolare (2).
- 2 Inserire l'altra estremità del cavo nell'altoparlante esterno.

Abbassare il volume degli altoparlanti prima di accenderli.

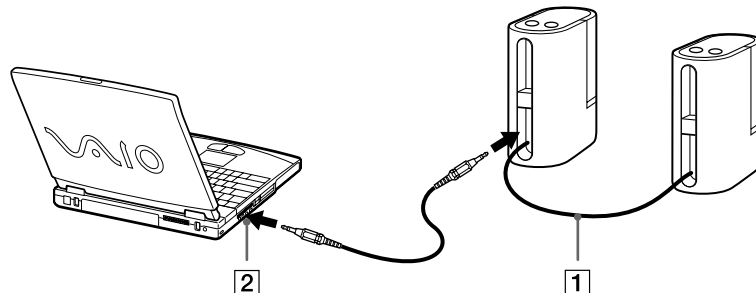

 Verificare che gli altoparlanti siano progettati per essere collegati a un computer.

Non appoggiare dischetti sugli altoparlanti, perché il loro campo magnetico può danneggiare i dati contenuti sui dischetti.

## Collegamento di un microfono esterno

Il notebook VAIO non è dotato di microfono interno. Per utilizzare una periferica di suono in entrata, ad esempio per le chat su Internet, è necessario collegare un microfono esterno.

Per collegare un microfono esterno, procedere come segue:

- 1 Individuare il connettore del microfono contrassegnato con il simbolo .
- 2 Inserire il cavo del microfono (1) nel connettore corrispondente (2).

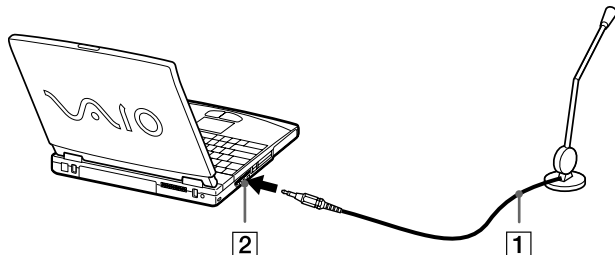

 Verificare che il microfono sia predisposto per il collegamento a un computer.

## Collegamento di un mouse USB (Universal Serial Bus)

È possibile collegare al notebook una periferica USB (ad esempio, un mouse, una tastiera, ecc.).

Per collegare un mouse USB, procedere come segue:

- 1 Sul retro del notebook sono disponibili 2 porte USB (1).
- 2 Inserire il cavo del mouse USB (2) nella porta USB.
- È ora possibile utilizzare il mouse USB (3).

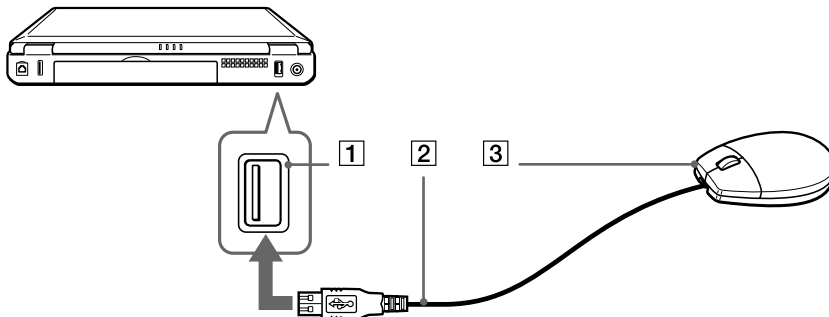

 Non è necessario spegnere il computer prima di collegare o scollegare una periferica USB.

Il driver del mouse USB è preinstallato sul notebook, per tale motivo, è necessario solamente collegare il mouse alla porta USB per utilizzarlo.

Prima di poter utilizzare una periferica USB, può essere necessario installare il driver della periferica fornito con la periferica stessa.



## Collegamento di una stampante

Per stampare documenti, si può collegare al notebook una stampante compatibile con Windows.

### Collegamento di una stampante tramite la porta USB

È possibile collegare una stampante USB compatibile con la propria versione di Windows.

Per collegare una stampante utilizzando una porta USB, procedere come segue:

- 1 Inserire un'estremità del cavo stampante USB opzionale (1) nella porta USB (2) identificata dal simbolo  sul notebook e sulla stampante.
- 2 Inserire il cavo di alimentazione della stampante (3) in una presa di corrente alternata.

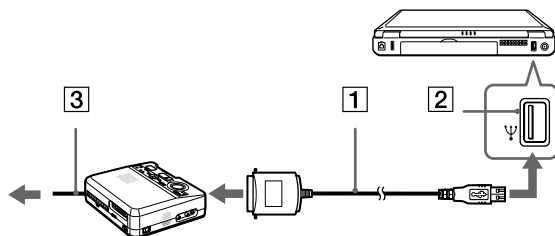

 Spegnere il computer e la stampante, scollegare l'adattatore di corrente alternata e il cavo di alimentazione prima di collegare la stampante.

## Collegamento di una stampante tramite la porta stampante

Per collegare una stampante tramite la porta stampante, procedere come segue:

- 1 Inserire un'estremità del cavo stampante (1) fornito con la stampante nell'apposita porta (2) identificata dal simbolo .
- 2 Inserire il cavo di alimentazione della stampante (3) nella presa di corrente alternata.

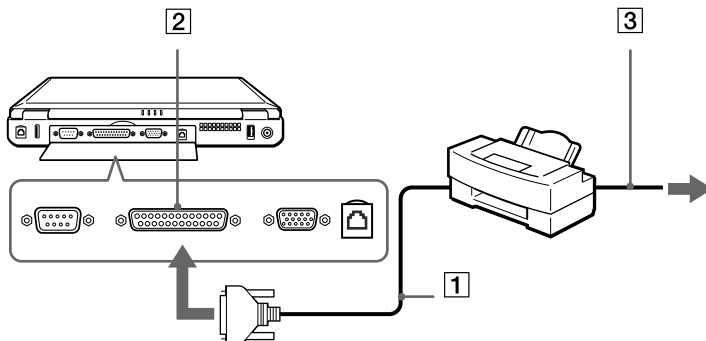

## Collegamento di una periferica i.LINK™

Il notebook è dotato di una porta i.LINK™ (IEEE1394) alla quale si può collegare un dispositivo i.LINK™, come ad esempio una videocamera digitale, o che può essere utilizzata per collegare due notebook VAIO per copiare, eliminare o modificare file.

Il connettore i.LINK™ del notebook non alimenta le periferiche esterne che in genere sono alimentate dai connettori i.LINK™.

La porta i.LINK™ è in grado di supportare velocità di trasferimento fino a 400 Mbps; tuttavia, la velocità effettiva dipende dalla velocità di trasferimento della periferica esterna.

Le funzioni i.LINK™ disponibili variano in base alle applicazioni utilizzate. Per ulteriori informazioni, consultare la documentazione fornita con il software.

Alcuni cavi i.LINK™ compatibili con il notebook VAIO sono caratterizzati dai seguenti codici componente: VMC-IL4415 (un cavo da 1,5 m con un connettore a 4 pin su ciascuna estremità), VMC-IL4408Series (un cavo da 0,8 m con un connettore a 4 pin su ciascuna estremità).

## Collegamento di una videocamera digitale

Per collegare una videocamera digitale, procedere come segue:

- 1 Inserire un'estremità del cavo i.LINK™ (1) nella porta i.LINK™ (2) del notebook e l'altra estremità nel connettore di uscita DV (3) della videocamera digitale.

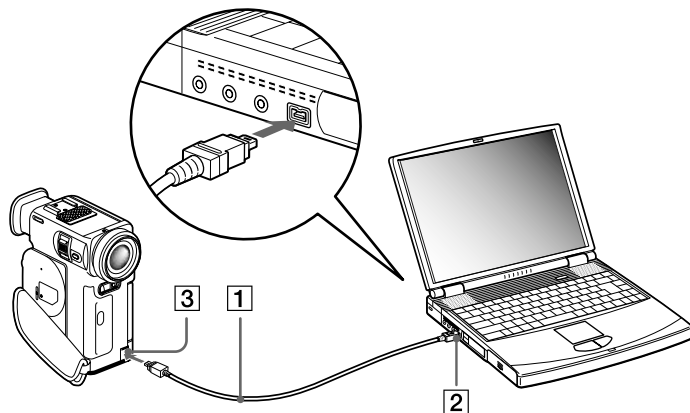

- 2 Eseguire l'applicazione DVgate.

 Nelle videocamere digitali Sony i connettori **uscita DV**, **entrata/uscita DV** e **i.LINK™** sono compatibili con i.LINK™.

La videocamera digitale Sony viene considerata come esempio; la videocamera digitale in possesso potrebbe richiedere un tipo di collegamento diverso.

Se la videocamera digitale è dotata di uno slot per Memory Stick™, è possibile trasferire immagini dalla videocamera al computer tramite una Memory Stick™. Per eseguire tale operazione, copiare le immagini nella Memory Stick™, quindi inserirla nell'apposito slot del notebook.

## Collegamento di due notebook VAIO

È possibile collegare il notebook a un altro notebook VAIO tramite un cavo i.LINK™ (1) (non fornito). Se sul notebook è installato Smart Connect\*, è possibile copiare, modificare o eliminare file su un altro notebook VAIO anch'esso dotato di Windows® Millennium® Edition o di Smart Connect 3.0.

È inoltre possibile stampare un documento con una stampante collegata a un altro computer VAIO.

\* Smart Connect è disponibile sul CD di ripristino delle applicazioni.

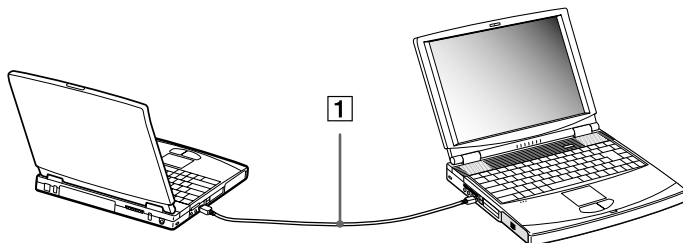

 Quando si utilizza Smart Connect per collegare due computer VAIO, è necessario assegnare a ciascun computer un nome univoco per identificarli quando sono in rete.

## Connessione a una rete (LAN)

È possibile collegare il notebook a reti di tipo 10BASE-T/100BASE-TX mediante un cavo di rete Ethernet. Per informazioni dettagliate sulle impostazioni e sulle periferiche richieste per il collegamento alla rete, rivolgersi al proprio amministratore di rete.

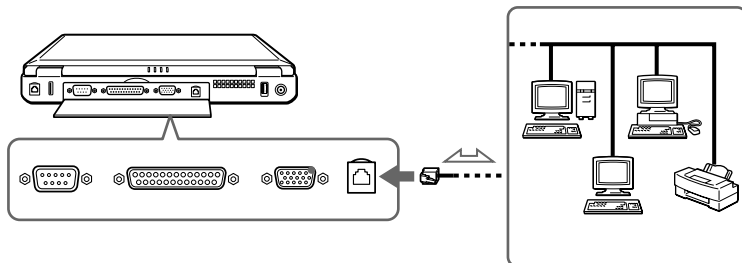

 Per ulteriori informazioni sul collegamento del notebook alla rete, consultare la sezione relativa alla risoluzione dei problemi hardware nel sito Web Vaio-Link:

### [Come risolvere i problemi relativi alla rete](#)

! Non inserire il cavo telefonico nella presa di rete del notebook.

## Problemi e soluzioni

Questo capitolo fornisce informazioni sull'assistenza Sony e suggerimenti su come risolvere eventuali problemi al computer.

### Assistenza Sony

In caso di problemi al computer, Sony offre diverse soluzioni di assistenza.

#### Documentazione stampata fornita con il notebook

- ❑ La **Guida Cliente** illustra come avviare il notebook e utilizzare le funzioni di base. Questo manuale fornisce le informazioni necessarie per contattare VAIO-Link.
- ❑ La **Guida introduttiva** fornisce un elenco del contenuto della confezione e un riepilogo del software in dotazione.

#### Manuali dell'utente in linea forniti nel CD-ROM della documentazione

- ❑ Il **Manuale dell'hardware** illustra come utilizzare il notebook e collegare le periferiche. Contiene l'elenco delle specifiche tecniche del computer e degli accessori.
- ❑ Il **Manuale del software** elenca i nomi delle applicazioni preinstallate e spiega come usare le utilità e come eseguire le operazioni fondamentali.
- ❑ Il **Manuale del servizio assistenza clienti** fornisce informazioni complete su come contattare il centro di assistenza VAIO-Link.

### Altre fonti di informazione

- ❑ La **Guida in linea** fornita con il software preinstallato contiene le istruzioni sull'uso del software.
  - ❑ **Sito Web VAIO-Link:** per qualsiasi problema relativo al computer è possibile visitare il sito Web di VAIO-Link all'indirizzo:  
<http://www.vaio-link.com>
  - ❑ **Centro di assistenza VAIO-Link:** prima di contattare il Centro di assistenza VAIO-Link, provare a risolvere il problema consultando il Manuale dell'utente e la Guida in linea delle periferiche o del software.
-  È necessario collegare la linea telefonica e configurare il modem per l'uso prima di utilizzare le funzioni di comunicazione descritte in questo manuale.



## Risoluzione dei problemi

Questa sezione riporta suggerimenti su come risolvere alcuni problemi di carattere generale che si possono verificare durante l'uso del notebook. Molti dei problemi sono facilmente risolvibili. Provare a seguire i suggerimenti forniti prima di contattare VAIO-Link.

### Problemi relativi al computer e al software

#### Non è possibile avviare il computer

- ❑ Verificare che il computer sia collegato a una fonte di alimentazione e che sia acceso.
- ❑ Controllare che la spia di alimentazione sul pannello frontale del computer sia accesa.
- ❑ Verificare che le batterie siano state inserite correttamente e che siano cariche.
- ❑ Assicurarsi che non ci siano dischetti all'interno dell'unità floppy (opzionale).
- ❑ Verificare che il cavo di alimentazione e tutti gli altri cavi siano ben collegati.
- ❑ Se il computer è collegato a un gruppo di continuità, verificare che il gruppo sia acceso e in funzione.
- ❑ Se si utilizza un monitor esterno, controllare che sia collegato all'alimentazione e che sia acceso. Verificare di essere passati allo schermo esterno e che luminosità e contrasto siano regolati correttamente.
- ❑ Può essersi condensata dell'umidità all'interno del computer. Attendere almeno un'ora prima di avviare il sistema.
- ❑ Se viene visualizzato il messaggio **Press <F1> to resume, <F2> to setup** in basso sullo schermo, è necessario inizializzare il BIOS.
- ❑ Rimuovere la batteria dal notebook, scollegare il cavo di alimentazione e ricollegarlo, quindi riaccendere il computer.

*Quando si avvia il computer viene visualizzato il messaggio 'Press <F1> to resume, <F2> to setup'*

Se l'unità floppy (opzionale) è vuota, procedere come segue per inizializzare il BIOS:

- 1 Spegnere il computer.
- 2 Scollegare tutte le periferiche collegate al computer.
- 3 Riaccendere il computer e premere il tasto **<F2>** quando viene visualizzato il logo Sony. Viene visualizzata la finestra del menu di impostazione del BIOS.
- 4 Utilizzando i tasti di direzione, selezionare il menu **Exit**.
- 5 Con i tasti di direzione selezionare **Get Default Values**, quindi premere **<Invio>**. Viene visualizzato il messaggio **Load default configuration now?**.
- 6 Assicurarsi che **[Yes]** sia selezionato e premere **<Invio>**.
- 7 Con i tasti di direzione selezionare **Exit** (Save Changes), quindi premere **<Invio>**. Viene visualizzato il messaggio **Save configuration changes and exit now?**.
- 8 Assicurarsi che **[Yes]** sia selezionato e premere **<Invio>**.
- 9 Riavviare il computer premendo due volte i tasti **<Ctrl>+<Alt>+<Canc>**.

*Non è possibile arrestare il sistema*

È opportuno arrestare il sistema mediante il comando **Arresta il sistema** nel menu **Start** di Windows®. Altri metodi, compresi i seguenti, possono provocare la perdita di dati non salvati. Se il comando **Chiudi sessione** non funziona, procedere come segue:

- Riavviare il computer premendo i tasti **<Ctrl>+<Alt>+<Canc>**. Viene visualizzata la finestra di dialogo **Protezione di Windows**. Fare clic su **Chiudi sessione**. Viene visualizzata la finestra di dialogo **Fine della sessione di lavoro**. Selezionare **Arresta il sistema** e fare clic su **OK**.
- Se ciò non funziona, premere il pulsante di alimentazione senza rilasciarlo per almeno quattro secondi. In questo modo il computer si spegne.
- Scollegare il computer dall'adattatore di corrente alternata e rimuovere la batteria.

### *Il computer si blocca*

- ❑ Se si ritiene che un'applicazione stia bloccando il sistema, tentare di arrestarla. A tale scopo, premere **<Ctrl>+<Alt>+<Canc>** una sola volta, selezionare l'applicazione che sta attualmente bloccando il sistema, e fare clic su **Termina operazione**.
- ❑ Se il metodo descritto non funziona o se non si è a conoscenza dell'applicazione che blocca il sistema, provare a riavviare il computer. Sulla barra delle applicazioni di Windows® dal menu **Start** selezionare **Chiudi sessione**, infine scegliere **Arresta il sistema** e fare clic su **OK**.
- ❑ Se il metodo indicato al punto precedente non funziona, premere l'interruttore di pulsante di alimentazione senza rilasciarlo per almeno quattro secondi. In questo modo il computer si spegne.
- ❑ Se il computer si blocca durante la riproduzione di un CD-ROM, arrestare la riproduzione e spegnere il computer premendo i tasti **<Ctrl>+<Alt>+<Canc>**, e selezionando **Arresta il sistema**.

### *Il programma si blocca*

Contattare il produttore del software o il rivenditore autorizzato per richiedere assistenza tecnica.

### *Il touchpad interpreta un singolo tocco come un doppio clic*

Fare clic sull'icona **Mouse** nel **Pannello di controllo** e modificare le impostazioni dei pulsanti nella finestra di dialogo **Proprietà - Mouse**. A uno dei pulsanti è assegnata l'operazione di doppio clic.

### *Il mouse non funziona*

- ❑ Se si utilizza un mouse USB, verificare che gli appropriati driver e software del mouse siano installati correttamente.
- ❑ Verificare che il cavo del mouse USB sia inserito nella porta USB.

## Problemi relativi allo schermo

### *Sullo schermo LCD non viene visualizzato nulla*

- Verificare che il computer sia collegato a una fonte di alimentazione e che sia acceso.
- Verificare che la spia di alimentazione sul pannello frontale del computer sia accesa.
- Verificare che le batterie siano state inserite correttamente e che siano cariche.
- Regolare la luminosità dello schermo LCD.
- Lo schermo LCD potrebbe essere in modalità Standby. Premere un tasto qualsiasi per attivare lo schermo.
- La modalità di visualizzazione potrebbe essere impostata su modalità schermo esterno. Premere senza rilasciare **<Fn>**, contemporaneamente premere **<F7>** più volte.

### *L'immagine visualizzata sul monitor esterno non è centrata o dimensionata correttamente*

Regolare l'immagine con i comandi dello schermo esterno.

### *La finestra appena chiusa è ancora visualizzata sullo schermo*

Premere due volte la combinazione di tasti **Windows®** e **<D>** per aggiornare lo schermo.

## Problemi relativi a CD-ROM e dischetti

### *L'unità CD-ROM non si apre*

- Accertarsi che il computer sia acceso.
- Premere il pulsante di **espulsione** sull'unità CD-ROM.
- Se il pulsante di **espulsione** non funziona, per aprire il lettore è necessario inserire un oggetto sottile e appuntito nel foro sulla destra del pulsante.

### *Non è possibile riprodurre un disco CD-ROM*

- Verificare che l'etichetta del disco sia rivolta verso l'alto.
- Se il CD-ROM richiede software, verificare che tale software sia stato installato secondo le istruzioni appropriate del programma.
- Controllare il volume degli altoparlanti.
- Pulire il disco.
- Può essersi condensata dell'umidità all'interno del computer. Lasciare il computer acceso per almeno un'ora prima di utilizzarlo.

### *Non è possibile scrivere su dischetti nell'unità floppy (opzionale)*

- Il dischetto è protetto da scrittura. Disattivare la protezione da scrittura o utilizzare un dischetto non protetto.
- Verificare che il dischetto sia inserito correttamente nell'unità floppy (opzionale).

### *Facendo doppio clic sull'icona di un'applicazione, viene visualizzato un messaggio del tipo 'Inserire il CD dell'applicazione nell'unità CD-ROM' e l'applicazione non si avvia*

- Per alcuni programmi sono necessari file specifici che si trovano sul CD-ROM dell'applicazione. Inserire il disco e riprovare ad avviare il programma.
- Inserire il disco nel lettore con il lato dell'etichetta rivolto verso l'alto.

### *L'unità disco non si apre anche premendo il pulsante di espulsione*

- Verificare che il notebook sia acceso.



### *L'unità disco si apre anche dopo aver inserito il disco*

- Assicurarsi che il disco sia posizionato con il lato dell'etichetta rivolto verso l'alto.

- ❑ Pulire il disco e la lente dell'unità CD-ROM.
- ❑ Il disco potrebbe essere graffiato. Utilizzare un altro disco per verificare se il problema è risolto.
- ❑ Potrebbe esservi della condensa nell'unità. Rimuovere il disco e lasciare l'unità aperta per circa un'ora.

### *Problemi relativi all'audio*

#### *Gli altoparlanti non emettono suoni*

- ❑ Gli altoparlanti incorporati potrebbero essere spenti. Per accendere gli altoparlanti, premere **<Fn>+<F3>**.
- ❑ Il volume potrebbe essere regolato sul minimo. Premere **<Fn>+<F4>**, quindi premere  oppure  per alzare il volume.
- ❑ Se il computer è alimentato da una batteria, verificare che questa sia inserita correttamente e che sia carica.
- ❑ Se si utilizza un'applicazione dotata di proprio regolatore di volume, verificare che il volume non sia al minimo.
- ❑ Verificare i controlli volume di Windows®.
- ❑ Se si utilizzano altoparlanti esterni, verificare che questi siano collegati correttamente e che il volume non sia al minimo. Se gli altoparlanti sono dotati di pulsante di esclusione audio, accertarsi che tale pulsante non sia premuto. Se gli altoparlanti sono alimentati da batterie, verificare che queste siano correttamente inserite e che siano cariche.
- ❑ Se alla presa delle cuffie è stato collegato un cavo audio, scollegare il cavo.

#### *Il microfono non funziona*

Se si utilizza un microfono esterno, verificare che sia collegato all'apposito connettore.

## Problemi relativi al modem

### Il modem interno non funziona

- Verificare che il cavo telefonico sia inserito nel computer.
- Controllare che la linea telefonica funzioni. A tal fine, collegare un comune apparecchio alla presa telefonica e attendere il segnale di linea libera.
- Verificare che il numero telefonico composto dal programma sia corretto.
- Nella finestra di dialogo **Proprietà - Modem (Pannello di controllo/Modem\*)**, verificare che il modem appaia nella scheda **Generale** e che le informazioni sulla località di chiamata in **Proprietà di composizione** siano corrette.

\* Se l'icona del modem non viene visualizzata, procedere come segue:

- 1 In **Pannello di controllo** fare clic su **Strumenti**, quindi su **Opzioni cartella...**
- 2 Selezionare la scheda **Visualizzazione**.
- 3 Nella finestra di dialogo **Impostazioni avanzate**: selezionare l'opzione **Visualizza tutte le opzioni del Pannello di controllo e il contenuto di tutte le cartelle**.
- 4 Fare clic su **OK**.

### Il modem non stabilisce la connessione

La modalità di composizione del modem può essere incompatibile con la linea telefonica.

### La connessione modem è lenta

Sulla velocità di connessione via modem possono incidere vari fattori, fra i quali una linea telefonica disturbata e la compatibilità con altre apparecchiature telefoniche (come apparecchi fax o altri modem). Se si ritiene che il modem non riesca a collegarsi correttamente ad altri modem, ad apparecchi fax, o al provider di servizi Internet, procedere come segue:

- ❑ Chiedere alla società telefonica di verificare che la propria linea non sia disturbata.
- ❑ Se i problemi si verificano durante l'invio di fax, controllare che l'apparecchio fax di destinazione sia perfettamente funzionante e compatibile con modem fax.
- ❑ Se si hanno difficoltà di collegamento con il provider di servizi Internet, verificare che tale provider non abbia problemi tecnici.
- ❑ Se si dispone di una seconda linea telefonica, provare a collegare il modem alla seconda linea.

### *Problemi relativi alle periferiche*

*Non è possibile utilizzare periferiche DV. Viene visualizzato il messaggio Il dispositivo non è collegato o è spento.*

- ❑ Verificare che la periferica DV sia accesa e che i cavi siano collegati correttamente.
- ❑ Se si stanno utilizzando più periferiche i.LINK™, è possibile che la combinazione di diversi collegamenti provochi un cattivo funzionamento delle periferiche. In tal caso, spegnere tutte le periferiche collegate e scollegare quelle che non vengono utilizzate. Controllare il collegamento, quindi riaccendere la periferica.

### *La PC Card non funziona*

- ❑ Assicurarsi che la PC Card sia compatibile con la versione di Windows® utilizzata.

### *Non è possibile stampare documenti*

- ❑ Verificare che tutti i cavi della stampante siano collegati.
- ❑ Verificare che la stampante in uso sia configurata correttamente e che i driver siano aggiornati. Se necessario, contattare il rivenditore.
- ❑ L'impostazione predefinita della modalità porta stampante è appropriata per la maggior parte delle stampanti. Se non si riesce a stampare, provare a modificare la modalità porta stampante.



- ❑ Per cambiare la modalità porta stampante, procedere come segue:
- ❑ Riavviare il computer.
- ❑ Quando viene visualizzato il logo Sony, premere <F2>. Si entra nel BIOS.
- ❑ Passare alla scheda **Advanced**.
- ❑ Utilizzare il segno meno sul tastierino numerico per cambiare la modalità porta stampante. Se la modalità porta stampante è impostata su ECP, passare a bidirezionale (per le stampanti HP). Se la modalità porta stampante è impostata su bidirezionale, passare a ECP.
- ❑ Premere <F10> e salvare la nuova configurazione. Il PC si riavvia.

### *Problemi relativi alla cattura di immagini con Digital Video e DVgate*

*Durante la registrazione di immagini su una periferica video digitale tramite DVgate, il sistema visualizza il messaggio 'Recording to DV device failed. Check the power and cable connections to the DV device and try the operation again...'*

Chiudere tutte le applicazioni aperte e riavviare il computer. Questa situazione può verificarsi se si registrano spesso immagini su una periferica video digitale utilizzando DVgate.

### *Problemi relativi al risparmio energia*

#### *L'impostazione di risparmio energia non risponde*

Il sistema operativo del notebook può diventare instabile se viene attivata una condizione di risparmio energia, come ad esempio la modalità **Sospensione**, e poi disattivata prima che abbia avuto effetto sul notebook.



Per ripristinare la normale stabilità operativa del notebook, procedere come segue:

- 1 Chiudere tutte le applicazioni aperte.
- 2 Per spegnere il notebook, tenere premuto il pulsante di alimentazione per almeno quattro secondi.

## Precauzioni

Questo capitolo fornisce norme di sicurezza e precauzioni da seguire per evitare di danneggiare il computer.

Il notebook e i moduli di memoria sono dotati di componenti ad alta precisione e di connettori elettronici tecnologicamente avanzati. Al fine di evitare l'annullamento della garanzia per uso improprio del prodotto si consiglia di rispettare le seguenti precauzioni:

- ❑ per l'installazione di un nuovo modulo di memoria, contattare il proprio rivenditore;
- ❑ non installare un aggiornamento di memoria su un notebook se non si possiede esperienza;
- ❑ non toccare i connettori né aprire lo sportello della memoria.

In caso di necessità, contattare VAIO-Link.

## Aggiunta della memoria

In futuro si potrebbe considerare l'installazione di moduli di memoria per espandere le funzionalità del computer. È possibile aumentare la memoria mediante l'installazione di moduli di memoria opzionali.

La procedura di aggiunta di memoria richiede estrema attenzione. Un'errata manipolazione durante l'installazione o la rimozione del modulo di memoria può provocare guasti.

Per gli aggiornamenti di memoria, utilizzare soltanto moduli PC100 (CL2) SDRAM SO-DIMM (contatti placcati in oro).

Le scariche elettrostatiche possono danneggiare i componenti elettronici. Prima di maneggiare una scheda di espansione di memoria, attenersi a quanto segue:

- ❑ Maneggiare con cura il modulo di memoria.
- ❑ Le procedure descritte in questo documento presumono che si sia a conoscenza della terminologia generale relativa ai personal computer, nonché delle norme di sicurezza e conformità in merito all'uso e alla modifica di apparecchiature elettroniche.

- ❑ Scollegare il sistema dall'alimentazione e da qualsiasi mezzo di telecomunicazione, rete, o modem, prima di procedere con l'apertura del sistema. La mancata osservanza di tali istruzioni può provocare lesioni personali o danni alle apparecchiature.
- ❑ Le scariche elettrostatiche (ESD) possono danneggiare i moduli di memoria e altri componenti. Installare il modulo della memoria esclusivamente su una workstation ESD. Se tale workstation non è disponibile, non lavorare in aree con pavimento rivestito di moquette e non maneggiare materiali che producono o trattengono elettricità statica (ad esempio, imballi di cellophane). Per assicurarsi che l'elettricità venga scaricata a terra, mantenere il contatto con una parte metallica non verniciata del telaio durante l'esecuzione della procedura.
- ❑ Aprire l'involucro del modulo di memoria soltanto poco prima dell'installazione. L'involucro protegge il modulo dalle scariche elettrostatiche.
  - ! Utilizzare il sacchetto speciale in dotazione con il modulo di memoria oppure avvolgere quest'ultimo con un foglio d'alluminio per proteggerlo dalle scariche elettrostatiche.
  - ! Non conservare il modulo di memoria in luoghi soggetti a:
    - fonti di calore, come termosifoni o condotti di aerazione,
    - luce diretta del sole,
    - polvere eccessiva,
    - vibrazioni meccaniche o urti,
    - potenti magneti o altoparlanti privi di schermatura magnetica,
    - temperature superiori ai +35°C o inferiori a +5°C
    - alto tasso di umidità.

### *Rimozione di un modulo di memoria*

Per rimuovere un modulo di memoria, procedere come segue:

- 1 Arrestare il sistema.
- 2 Scollegare tutte le periferiche.
- 3 Scollegare il computer dall'alimentazione e rimuovere la batteria.

- 4 Lasciar raffreddare il computer.
- 5 Capovolgere il computer.
- 6 Aprire lo sportello sulla base svitando le viti in senso antiorario.
- 7 Per rimuovere il modulo di memoria, tirare le levette nella direzione indicata dalle frecce 1. Il modulo di memoria si sblocca.
- 8 Tirare il modulo di memoria nella direzione indicata dalla freccia 2.
- 9 Richiudere lo sportello.
- 10 Riavvitare delicatamente le viti.

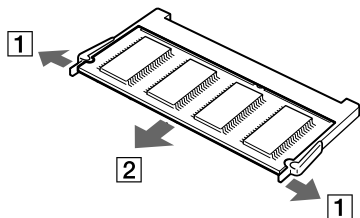

### *Installazione di un modulo di memoria*

Per installare un modulo di memoria, procedere come segue:

- 1 Arrestare il sistema e disconnettere tutte le periferiche.
- 2 Scollegare il computer dall'alimentazione e rimuovere la batteria.
- 3 Lasciar raffreddare il computer.
- 4 Capovolgere il computer.
- 5 Aprire lo sportello sulla base svitando le viti in senso antiorario.

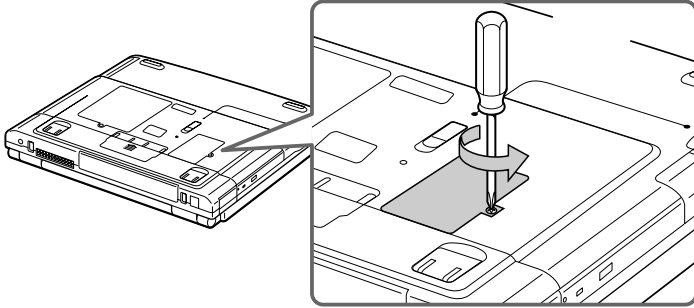

- 6 Estrarre il modulo di memoria dalla sua confezione.
- 7 Installare il modulo di memoria.

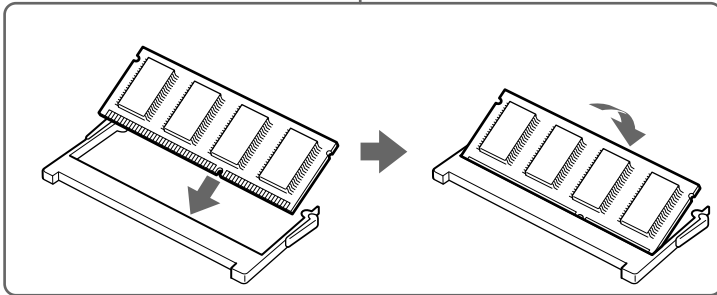
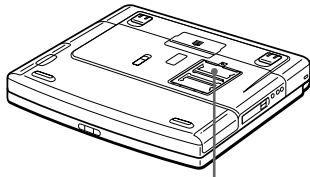

- 8 Richiudere lo sportello.
- 9 Riavvitare le viti sulla base del computer.
- 10 Accendere il computer.

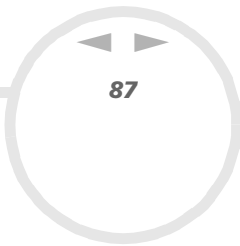

## Altre precauzioni

### Disco rigido

Il disco rigido è caratterizzato da un'alta densità di memorizzazione ed è in grado di leggere o scrivere in breve tempo. Tuttavia può subire danni a causa di vibrazioni meccaniche, urti o polvere.

Sebbene il disco rigido sia dotato di un dispositivo di sicurezza incorporato che previene la perdita di dati a causa di vibrazioni meccaniche, urti o polvere, occorre prestare molta attenzione nel maneggiare il computer.

Per evitare danni al disco rigido:

- ❑ Non sottoporre il computer a urti.
- ❑ Non collocare il disco rigido in prossimità di magneti.
- ❑ Non collocare il computer in luoghi sottoposti a vibrazioni meccaniche o in situazioni di instabilità.
- ❑ Non spostare il computer quando è acceso.
- ❑ Non arrestare o riavviare il sistema durante la lettura o la scrittura di dati.
- ❑ Non utilizzare il computer in luoghi sottoposti a estremi sbalzi termici.
- ❑ Se il disco rigido subisce danni, non è possibile ripristinare i dati.

### Schermo LCD

- ❑ Non esporre lo schermo LCD alla luce diretta del sole, in quanto potrebbe danneggiarsi. Fare molta attenzione quando si utilizza il computer in prossimità di una finestra.
- ❑ Non graffiare lo schermo LCD o esercitare pressioni sullo stesso. Lo schermo potrebbe danneggiarsi.
- ❑ Se il computer viene utilizzato a basse temperature, le immagini sullo schermo potrebbero apparire sfocate. Non si tratta di un guasto. Quando il computer ritorna a temperature normali, anche lo schermo si stabilizza.



- ❑ Se viene visualizzata a lungo la stessa immagine, si potrebbero notare tracce dell'immagine impresse sullo schermo. L'immagine residua scompare dopo qualche tempo. Per evitare che ciò accada, utilizzare uno screen saver.
- ❑ Quando il computer è in funzione, lo schermo si scalda. Si tratta di una reazione del tutto normale e non è indice di guasti.
- ❑ Lo schermo LCD è un prodotto a tecnologia altamente sofisticata. Tuttavia è possibile che sullo schermo siano costantemente visibili puntini neri o luminosi (rossi, blu o verdi). Non si tratta di un guasto, ma di una normale conseguenza del processo produttivo.
- ❑ Evitare di strofinare lo schermo LCD, in quanto potrebbe danneggiarsi. Per pulire la superficie dello schermo, utilizzare un panno morbido e asciutto.

### Alimentazione

- ❑ Il computer funziona con CA da 100-240 V a 50/60 Hz.
- ❑ Non collegare alla stessa presa di corrente alternata apparecchiature che consumano molta energia elettrica, quali fotocopiatrici o distruggi documenti.
- ❑ In commercio esistono prese da tavolo dotate di gruppo di continuità. Questo dispositivo protegge il computer da improvvise sovratensioni, come quelle che si verificano durante una tempesta elettromagnetica.
- ❑ Non appoggiare oggetti pesanti sul cavo di alimentazione.
- ❑ Per scollegare il cavo di alimentazione, estrarre la spina dalla presa di corrente. Non tirare mai il cavo.
- ❑ Se il computer rimane a lungo inutilizzato, scollegarlo dalla presa a muro.
- ❑ Quando l'adattatore di corrente alternata non viene utilizzato, scollegarlo dalla presa di corrente.
- ❑ Utilizzare esclusivamente l'adattatore di corrente alternata in dotazione. Non utilizzarne altri.

## Notebook

- ❑ Pulire la custodia con un panno morbido e asciutto oppure leggermente inumidito con una soluzione detergente delicata. Non utilizzare spugne abrasive o detersivi in polvere né solventi come alcool e benzina, in quanto potrebbero danneggiare la superficie del computer.
- ❑ Se un oggetto o del liquido dovessero penetrare nel computer, arrestare il sistema e scollegare il computer dall'alimentazione. Si consiglia di far controllare il computer da personale qualificato prima di riutilizzarlo.
- ❑ Fare attenzione a non lasciare cadere il computer e non appoggiare sulla sua superficie oggetti pesanti.
- ❑ Non posizionare il computer in prossimità di:
  - ❑ fonti di calore, come termosifoni o condotti di aerazione;
  - ❑ luce diretta del sole;
  - ❑ polvere eccessiva;
  - ❑ umidità o agenti atmosferici;
  - ❑ vibrazioni meccaniche o urti;
  - ❑ potenti magneti o altoparlanti privi di schermatura magnetica;
  - ❑ temperature superiori ai 35°C o inferiori ai 10°C;
  - ❑ umidità elevata.
- ❑ Non collocare apparecchiature elettroniche in prossimità del computer. Il campo elettromagnetico del computer può comprometterne il funzionamento.
- ❑ Per evitare surriscaldamenti interni, garantire un'adeguata ventilazione. Non collocare il computer su superfici porose come tappeti o coperte o in prossimità di tessuti o tendaggi che potrebbero ostruire le fessure di ventilazione..
- ❑ Il computer utilizza segnali radio ad alta frequenza e può causare interferenze nella ricezione radiofonica e televisiva. Se si dovessero verificare problemi, collocare il computer a una distanza adeguata dagli apparecchi radio e TV.

- ❑ Per evitare problemi di funzionamento, utilizzare esclusivamente le periferiche e i cavi di interfaccia indicati.
- ❑ Non utilizzare cavi tagliati o danneggiati.
- ❑ Il computer non può essere collegato ad apparecchi telefonici pubblici e può avere problemi di funzionamento con sistemi telefonici PBX.
- ❑ Se il computer viene trasferito da un ambiente freddo ad un ambiente caldo, al suo interno può formarsi della condensa. In tal caso, attendere almeno un'ora prima di accendere il computer. Se dovessero verificarsi problemi, scollegare il computer e contattare VAIO-Link.
- ❑ Prima di pulire il computer, scollegare il cavo di alimentazione.
- ❑ È necessario eseguire regolarmente copie di backup dei dati per evitare di perdere dati importanti qualora il computer dovesse subire danni. Ripristinare i programmi originali dal CD di ripristino.

### *Dischetti*

- ❑ Non aprire manualmente lo sportellino e non toccare la superficie del dischetto.
- ❑ Non conservare i dischetti in prossimità di magneti.
- ❑ Non esporre i dischetti alla luce diretta del sole o ad altre fonti di calore.

### *Dischi CD-ROM*

- ❑ Non toccare la superficie del disco.
- ❑ Fare attenzione a non lasciare cadere e a non piegare il disco.
- ❑ Impronte digitali e polvere sulla superficie del disco possono causare errori di lettura. Una manutenzione accurata del disco è fondamentale per garantirne a lungo il buon funzionamento. Non utilizzare solventi come benzina o diluente, detersivi in commercio o spray antistatici, in quanto potrebbero danneggiare il disco.

- ❑ Per effettuare la pulizia ordinaria, tenere il disco dai bordi e passare sulla superficie un panno morbido, con movimenti dal centro verso l'esterno.
- ❑ Se il disco necessita di una pulizia particolare, inumidire un panno morbido, strizzarlo accuratamente e passarlo sulla superficie del disco, con movimenti dal centro verso l'esterno. Infine, asciugare il disco con un panno morbido e asciutto.

### Batteria

- ❑ Non lasciare mai la batteria in ambienti con temperature al di sopra dei 60°C, come all'interno di un'auto parcheggiata al sole o sotto la luce diretta del sole.
- ❑ Negli ambienti freddi la durata della batteria diminuisce. A basse temperature, l'efficienza della batteria si riduce.
- ❑ Caricare le batterie a una temperatura compresa tra i 10°C e i 30°C. Temperature inferiori richiedono tempi di carica più lunghi.
- ❑ Quando la batteria è in uso o si sta scaricando, la sua temperatura aumenta. Si tratta di un fattore del tutto normale che non deve destare alcuna preoccupazione.
- ❑ Mantenere la batteria lontana da fonti di calore.
- ❑ Mantenere la batteria sempre perfettamente asciutta.
- ❑ Non cercare di aprire o di smontare la batteria.
- ❑ Non esporre la batteria a urti.
- ❑ Se il computer non viene utilizzato per lunghi periodi, rimuovere la batteria per evitare che si danneggi.
- ❑ Se una batteria risulta scarica dopo essere stata caricata completamente, significa che occorre sostituirla.
- ❑ Non è necessario scaricare la batteria prima di ricaricarla.
- ❑ Se la batteria è rimasta inutilizzata per un periodo piuttosto lungo, è consigliabile ricaricarla.

## Cuffie

- ❑ **Sicurezza stradale:** non utilizzare le cuffie mentre si è al volante di un'auto, in bicicletta o su qualsiasi automezzo. L'uso delle cuffie in tali situazioni può causare incidenti e in alcuni paesi non è consentito dalla legge. Può essere potenzialmente pericoloso anche tenere la musica ad alto volume quando si cammina per la strada, specialmente in prossimità di passaggi pedonali.
- ❑ **Prevenzione dei danni all'udito:** non utilizzare le cuffie ad alto volume. I medici sconsigliano l'uso prolungato delle cuffie a volumi elevati. In caso di disturbi all'udito, abbassare il volume e utilizzare le cuffie con minore frequenza.

## Uso della Memory Stick™ (opzionale)

- ❑ Non toccare il connettore a mani nude o con oggetti metallici.
- ❑ Utilizzare esclusivamente l'etichetta in dotazione con la Memory Stick™.
- ❑ Fare attenzione a non piegare, non lasciar cadere e a non esporre a urti la Memory Stick™.
- ❑ Non smontare o modificare una Memory Stick™.
- ❑ Evitare che le schede entrino a contatto con liquidi.
- ❑ Non utilizzare o conservare le Memory Stick™ in luoghi esposti a:
  - ❑ temperature elevate, ad esempio in un'auto parcheggiata al sole;
  - ❑ luce diretta del sole;
  - ❑ umidità elevata o agenti corrosivi.
- ❑ Utilizzare la custodia in dotazione con la Memory Stick™.

## Specifiche PCG-FX201/PCG-FX202

### Numero modello

### PCG-FX201/PCG-FX202

<i>Sistema operativo</i>	Microsoft® Windows® Millennium Edition
<i>Processore</i>	Processore Mobile AMD Duron™ a 700 MHz
<i>Disco rigido</i>	10 GB
<i>RAM standard</i>	64 MB di SDRAM (nello slot)
<i>Quantità massima di RAM</i>	256 MB
<i>Schermo LCD</i>	TFT 14,1" XGA (1024x768)
<i>Memoria cache L2</i>	64 KB (integrata)
<i>MPEG</i>	Lo standard MPEG 1 supporta la riproduzione video digitale a schermo intero
<i>Grafica</i>	ATI™ 3D RAGE Mobility-M1 con 8 MB RAM video e acceleratore 3D
<i>Schermo</i>	Schermo doppio
<i>Funzionalità audio</i>	Audio stereo di qualità CD a 16 bit
<i>Unità CD-ROM</i>	Unità CD-ROM con velocità di lettura CD-ROM fino a 24x max. proprietà diodo laser: lunghezza d'onda: 795 nm uscita laser: 16,5 µW
<i>Modem interno</i>	Modem dati/modem fax V.90/K56 flex (56 Kbps) incorporato

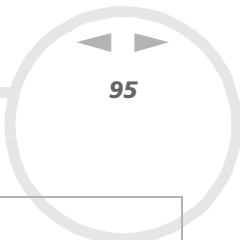

**Numero modello**

**PCG-FX201/PCG-FX202**

<i>Componenti per telecomunicazione</i>	Rete Ethernet, connettività dati PSTN
<i>Possibilità di espansione</i>	Due schede PCMCIA tipo II o una tipo III e supporto CardBus
<i>Componenti integrati</i>	altoparlanti stereo, touchpad
<i>Possibilità di connessione al notebook</i>	monitor (uscita VGA), altoparlanti esterni o cuffie, microfono esterno, 2 porte USB, porta seriale, porta parallela, uscita TV, modem, i.LINK™ (IEEE1394) S400, Ethernet
<i>Accessori forniti</i>	batteria ricaricabile, adattatore di corrente alternata, cavo di alimentazione, cavo telefonico, presa telefonica, cavo video, protezione dello slot modulare.
<i>Assistenza</i>	‡ Assistenza VAIO-Link gratuita per 1 anno
<i>Garanzia</i>	‡ Garanzia di 1 anno (componenti e manodopera)
<i>Fonte alimentazione</i>	19,5 V c.c. a.c. 100-240 V
<i>Risparmio energia</i>	ACPI (Advanced Configuration & Power Interface).
<i>Batteria</i>	Ioni litio
<i>Dimensioni</i> <i>Larghezza</i> <i>Altezza</i> <i>Profondità</i>	da 324 mm 35,8 mm a 46,9 mm 265,5 mm

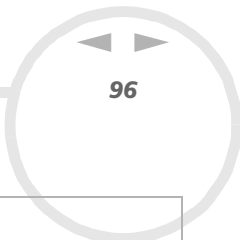

**Numero modello**

**PCG-FX201/PCG-FX202**

<i>Peso</i> - con 1 batteria e protezione dello slot modulare	2,9 kg
<i>Temperatura in funzionamento</i>	Da +5 a 35°C (gradiente temperatura inferiore a 10°C/ora)
<i>Temperatura di conservazione</i>	Da -20 a +60°C (gradiente temperatura inferiore a 10°C/ora)
<i>Umidità in funzionamento</i>	Dal 20% all'80% (senza condensa), in condizioni di umidità inferiori al 65% a +35°C (lettura igrometrica inferiore a 29°C)
<i>Umidità di conservazione</i>	Dal 10% al 90% (senza condensa), in condizioni di umidità inferiori al 20% a +60°C (lettura igrometrica inferiore a 35°C)

‡ Consultare le condizioni speciali di estensione della garanzia.

Le specifiche sono soggette a modifica senza preavviso.



# INDICE

## A

- accessori 95
- adattatore CA 5, 11, 19
- aerazione 90
- altoparlante 16, 62
  - cavo 62
- altoparlanti
  - cavo 59
  - interruttore 35
- assistenza 95
- audio 94
- avvertenze 4

## B

- batteria 11
  - alloggiamento 15, 20
  - carica 21
  - pacco 20, 23, 27
  - spia 21
  - stato della carica 21
- BI Num 32

## C

- cavo
  - altoparlante 62
  - altoparlanti 59
  - audio 60, 61
  - microfono 59, 63
  - rete Ethernet 70
  - schermo 58, 59
  - segnale RGB 61
  - stampante 65
  - telefono 53
  - video 11, 60
- cavo del video 60
- cavo dell'audio 60, 61
- cavo di alimentazione 11, 60, 61, 65, 66
- cavo RGB 61
- cavo video 11
- CD di ripristino 11
- centro di assistenza VAIO-Link 72
- comandi combinazione 35
- componente integrato 95
- condensa 91
- connettore
  - cuffie 59, 60
  - entrata corrente continua 19
  - Ethernet 17
  - i.LINK™ 15
  - microfono 15, 63

- schermo 17, 58, 59
- seriale 17
- uscita TV 15, 60
- connettore di uscita TV 60
- connettore Ethernet 17
- connettore microfono 15, 63
- connettore uscita TV 15
- controlli di combinazione 33
- controllo luminosità 28, 35
- copyright 2

## D

- dimensione 95
- direttive Energy Star 3
- dischetto
  - inserimento 42
  - rimozione 43
- disco rigido 94
- documentazione 9, 11
- DVgate 68

## E

- entrata corrente continua 17
- esterno
  - altoparlante 62
  - microfono 63
  - schermo 35

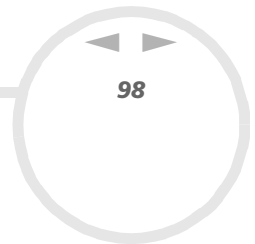

Ethernet 8  
cavo di rete 70

## F

fessura di ventilazione 17  
fonte alimentazione 95

## G

garanzia 4, 30, 95  
grafico 94  
guida 71  
Guida Cliente 71

## I

i.LINK™ 8, 15  
cavo 68  
periferica 67  
Ingresso corrente continua 19  
interruttore  
altoparlanti 35

## L

LED 43  
levetta di chiusura

schermo LCD 28  
levetta di espulsione 27, 40  
levetta di sbloccaggio 18, 27, 40, 44

## M

Macrovision 2  
manuale del servizio assistenza clienti 71  
manuale software 71  
marchio 3  
memoria cache L2 94  
Memory Stick™ 50  
inserimento 51  
rimozione 52  
microfono 63  
cavo 59, 63  
connettore 63  
modalità  
Standby 34  
modalità di Sospensione 22  
modalità di Standby 22  
modalità normale 54  
modalità Sospensione 35, 55  
modalità Standby 35  
modello 4  
modem 4, 5, 8, 53, 94  
modulo di memoria  
aggiunta 85

rimozione 84  
MPEG 94

## N

norme ergonomiche 12  
note di conformità 6  
numero di serie 4

## P

PC Card  
adattatore 51  
inserimento 45  
rimozione 48  
slot 45  
periferiche 56  
peso 96  
piedino di supporto 18  
porta  
schermo 61  
stampante 66  
USB 17, 65  
porta schermo 17, 58, 59, 61  
porta seriale 17  
porta USB 17  
possibilità di connessione 95  
possibilità di espansione 95  
precauzioni 83

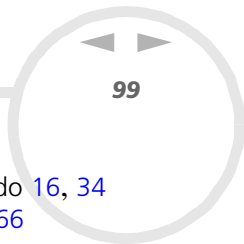

presa

- auricolare 61, 62
- cuffie 15

presa auricolare 61, 62

presa cuffie 15

presa delle cuffie 59, 60

presa telefonica 17

processore 94

proiettore 57, 61

protezione dello slot modulare 11, 24, 39, 44

pulsante 16

- alimentazione 28

pulsante di alimentazione 14, 28

## Q

quantità massima di RAM 94

## R

RAM standard 94

registrazione 30

rete 70

risoluzione dei problemi 73

risparmio energia 95

## S

schermo 57, 94

- cavo 58, 59

- computer 57, 58

- multimediale 57, 59

schermo LCD 8, 16, 94

sistema operativo 94

slot

- PC Card 15, 45

slot modulare 14, 24, 39, 44

slot PC Card 15

Smart Connect 69

specifiche 94

specifiche tecniche 94

spia

- accensione 34

- alimentazione 16

- batteria 16, 21, 34

- BI Num 16, 34

- BI Scor 16, 34

- BLOC MAIUSC 16, 34

- LED 43

- unità disco rigido 16, 34

spia batteria 16

spia BI Num 16, 34

spia BI Scor 16, 34

spia BLOC MAIUSC 16, 34

spia della batteria 34

spia di alimentazione 16

spia luminosa 34

spia unità disco rigido 16, 34

stampante 17, 65, 66

- cavo 65

- porta 66

stato della carica 21

## T

tasti

- combinazione 61

tastiera 16, 31

tastierino numerico 32

tasto

- Alt 32

- correzione 32

- Ctrl 32

- Esc 31

- Fn 32, 35

- funzione 31

- Guida 31

- Ins 32

- Maiusc 32

- menu di scelta rapida 32

- operatore 32

- spostamento 32

- Stamp 32

- Windows 32, 33

tasto Alt 32

tasto Ctrl 32  
tasto della Guida 31  
tasto di correzione 32  
tasto di spostamento 32  
tasto Esc 31  
tasto Fn 32, 35  
tasto funzione 31  
tasto Ins 32  
tasto Maiusc 32  
tasto menu di scelta rapida 32  
tasto operatore 32  
tasto Stamp 32  
tasto Windows 32, 33  
telecomunicazioni 95  
telefono  
    cavo 11, 53  
    presa 53  
    spina 11  
temperatura  
    conservazione 96  
    funzionamento 96  
touchpad 16, 36  
TV 57, 60

## U

umidità  
    conservazione 96  
    funzionamento 96

unità CD-ROM 5, 8, 11, 14, 37, 94  
unità floppy 41, 44  
USB  
    mouse 64  
    porta 65

## V

VAIO 8  
VAIO-Link 4, 8, 30, 72  
ventilazione 90  
videocamera 68  
volume altoparlanti 35