



Εγχειρίδιο χρήσης

Σειρά VGN-FS

Περιεχόμενα

Διαβάστε πρώτα τα παρακάτω	5
Δήλωση	5
ENERGY STAR	6
Αρχείο κατόχου	6
Καλωσήρθατε	7
Φάκελος τεκμηρίωσης	8
Θέματα εργονομίας	11
Χρήση του υπολογιστή VAIO	13
Σύνδεση σε μία πηγή ρεύματος	14
Χρήση της μπαταρίας	15
Ρύθμιση του κωδικού εισόδου	19
Εγκατάσταση του υπολογιστή με χρήση της εφαρμογής VAIO Control Center	21
Ασφαλής τερματισμός τις λειτουργίας του υπολογιστή	22
Χρήση του πληκτρολογίου	23
Χρήση της επιφάνειας αφής	28
Χρήση ειδικών πλήκτρων	29
Χρήση της μονάδας οπτικού δίσκου	30
Χρήση καρτών PC	37
Χρήση του Memory Stick	41
Χρήση του μόντεμ	45
Χρήση ασύρματου LAN (WLAN)	48
Χρήση των ρυθμίσεων εξοικονόμησης ενέργειας	60

Διαχείριση ενέργειας μέσω του VAIO Power Management	65
Σύνδεση περιφερειακών συσκευών	69
Σύνδεση ενός θυροσυνδετικού	70
Σύνδεση εξωτερικής οθόνης	74
Επιλογή τρόπων προβολής	79
Χρήση της δυνατότητας πολλαπλών οθονών	82
Σύνδεση εξωτερικών ηχείων.....	87
Σύνδεση εξωτερικού μικροφώνου.....	89
Σύνδεση συσκευής Ενιαίου Σειριακού Διαύλου (USB)	92
Σύνδεση εκτυπωτή.....	98
Σύνδεση μιας συσκευής i.LINK	102
Σύνδεση σε δίκτυο (LAN).....	107
Προσαρμογή των ρυθμίσεων υπολογιστή σας	109
Εγκατάσταση της γλώσσας σας στα Windows XP Professional	110
Ρύθμιση του μόντεμ.....	113
Τοποθέτηση χαρτιού τοίχου Sony.....	115
Εγκατάσταση και ενημέρωση εφαρμογών.....	116
Διαχείριση οδηγών	121
Αναβάθμιση του υπολογιστή VAIO	132
Προσθήκη και αφαίρεσης μνήμης*	132
Λήψη βοήθειας	138
Δυνατότητες υποστήριξης από τη Sony.....	138
Άλλες πηγές πληροφοριών	138
e-Support.....	140

Προφυλάξεις	142
Χειρισμός του σκληρού δίσκου.....	143
Χειρισμός τις οθόνης LCD.....	144
Χρήση τις πηγής ενέργειας.....	145
Χειρισμός του υπολογιστή	146
Χειρισμός δισκετών.....	147
Χειρισμός δίσκων	148
Χρήση τις μπαταρίας.....	149
Χρήση των ακουστικών.....	150
Χειρισμός των Memory Sticks.....	150
Εμπορικά σήματα.....	151

Διαβάστε πρώτα τα παρακάτω

Δήλωση

© 2005 Sony Corporation. Με την επιφύλαξη παντός δικαιώματος.

Απαγορεύεται η αναπαραγωγή, η μετάφραση ή η μετατροπή σε οποιαδήποτε αναγνώσιμη από μηχανήματα μορφή, ολόκληρου ή μέρους του παρόντος εγχειριδίου, καθώς και του λογισμικού που περιγράφεται σε αυτό, χωρίς προηγούμενη γραπτή έγκριση.

Η εταιρεία Sony Corporation δεν παρέχει καμία εγγύηση αναφορικά με το παρόν εγχειρίδιο, το λογισμικό ή οποιαδήποτε άλλη πληροφορία που περιέχεται σε αυτό και δια του παρόντος αποποιείται κάθε έμμεση εγγύηση ή εμπορευσιμότητα ή καταλληλότητα για κάποιον συγκεκριμένο σκοπό σε ό, τι αφορά το παρόν εγχειρίδιο, το λογισμικό ή άλλες σχετικές πληροφορίες. Η εταιρεία Sony Corporation δεν φέρει καμία ευθύνη για οποιαδήποτε συμπτωματική, παρεπόμενη ή ειδική βλάβη είτε αυτή προκύπτει εκ συμβάσεων, αδικοπραξίας ή άλλως πως, εγειρόμενη από ή σε σχέση με το παρόν εγχειρίδιο, το λογισμικό ή οποιοσδήποτε άλλες πληροφορίες που περιέχονται στο παρόν ή από τη χρήση αυτού.

Στο παρόν εγχειρίδιο, τα σύμβολα ™ και μην ® δεν χρησιμοποιούνται.

Η εταιρεία Sony Corporation διατηρεί το δικαίωμα να τροποποιήσει το παρόν εγχειρίδιο οποιαδήποτε χρονική στιγμή, χωρίς προηγούμενη ειδοποίηση ή τις πληροφορίες που περιλαμβάνονται σε αυτό. Το λογισμικό που περιγράφεται στο παρόν διέπεται από τους όρους ανεξάρτητης σύμβασης άδειας χρήσης.

Σημειώστε ότι οι εικόνες που υπάρχουν σε αυτό το εγχειρίδιο δεν αντιστοιχούν απαραίτητα στο δικό σας μοντέλο. Παρακαλούμε ανατρέξτε στο ένθπο φύλλο Προδιαγραφών για την ειδική διαμόρφωση του υπολογιστή VAIO.

ENERGY STAR

Η Sony, ως εταίρος του προγράμματος ENERGY STAR, έχει διαπιστώσει ότι το συγκεκριμένο προϊόν πληροί τις κατευθυντήριες οδηγίες απόδοσης ενέργειας ENERGY STAR.

Το πρόγραμμα International ENERGY STAR Office Equipment Program είναι ένα διεθνές πρόγραμμα το οποίο προωθεί τη εξοικονόμηση ενέργειας κατά τη χρήση υπολογιστών κι περιφερειακών συσκευών γραφείου. Το πρόγραμμα υποστηρίζει την ανάπτυξη κι διάδοση προϊόντων που διαθέτουν λειτουργίες οι οποίες μειώνουν δραστικά την κατανάλωση ενέργειας. Αποτελεί ένα ανοιχτό σύστημα, στο οποίο οι ιδιοκτήτες των εταιρειών μπορούν να συμμετέχουν εθελοντικά. Τα προϊόντα που αποτελούν στόχο του προγράμματος είναι οι συσκευές γραφείου όπως οι υπολογιστές, οι οθόνες, οι εκτυπωτές, οι συσκευές φαξ κι τα φωτοτυπικά μηχανήματα. Τα πρότυπα κι τα λογότυπα που χρησιμοποιούνται σε αυτές τις συσκευές είναι ακριβώς τα ίδια για όλες τις συμμετέχουσες χώρες.

Το ENERGY STAR είναι σήμα κατατεθέν στις Η.Π.Α.



Αρχείο κατόχου

Ο σειριακός αριθμός, ο αριθμός μοντέλου κι ο κωδικός προϊόντος βρίσκονται στο κάτω μέρος του φορητού υπολογιστή Sony. Σημειώστε τους αριθμούς και αναφέρετέ τους εάν επικοινωνήσετε με την υπηρεσία VAIO-Link. Δείτε επίσης το έντυπο φύλλο **Προδιαγραφών**.

Καλωσήρθατε

Συγχαρητήρια για τη αγορά ενός υπολογιστή Sony VAIO. Η Sony έχει συνδυάσει τη αιχμή τις τεχνολογίας όσον αφορά τον ήχο, το βίντεο, το υπολογιστικό σύστημα κι τις επικοινωνίες, προκειμένου να σας παρέχει έναν υπερούγχρονο προσωπικό υπολογιστή.

Οι βασικότερες δυνατότητες που σας παρέχονται είναι:

- ❑ **Εξαιρετική απόδοση.**
- ❑ **Δυνατότητα μεταφοράς** – Η επαναφορτιζόμενη μπαταρία παρέχει τη δυνατότητα χρήσης επί ώρες, χωρίς να είναι ο υπολογιστής συνδεδεμένος στην πρίζα.
- ❑ **Ποιοτικός ήχος και εικόνα Sony** – Μια υψηλής ανάλυσης οθόνη LCD σάς παρέχει τη δυνατότητα να εκμεταλλευτείτε τις σύγχρονες προηγμένες εφαρμογές πολυμέσων, τα παιχνίδια κι τα προγράμματα που αφορούν τη ψυχαγωγία.
- ❑ **Δυνατότητες πολυμέσων** – Απολαύστε δίσκους CD/DVD ήχου κι εικόνας.
- ❑ **Διασυνδεσιμότητα** – Ο υπολογιστής σας διαθέτει δυνατότητες διασύνδεσης Ethernet, Hi-Speed USB (USB2.0) κι i.LINK. Το i.LINK είναι μια αμφίδρομη ψηφιακή διασύνδεση για τη ανταλλαγή δεδομένων. Με το Memory Stick μπορείτε εύκολα να ανταλλάξετε κι να μοιραστείτε ψηφιακά δεδομένα με άλλα συμβατά προϊόντα.
- ❑ **Ασύρματη τεχνολογία** – Χάρη στην ασύρματη τεχνολογία LAN (IEEE 802.11b/g), μπορείτε να επικοινωνείτε ελεύθερα, χωρίς καλώδια ή σύρματα.
- ❑ **Windows** – Στο σύστημα σας περιλαμβάνεται το λειτουργικό σύστημα Windows XP Professional ή Home Edition* τις Microsoft με Service Pack 2.
- ❑ **Επικοινωνία** – Μπορείτε να έχετε πρόσβαση σε δημοφιλείς ηλεκτρονικές υπηρεσίες, να αποστέλλετε κι να λαμβάνετε μηνύματα ηλεκτρονικού ταχυδρομείου, καθώς κι να προβάλλετε ιστοσελίδες.
- ❑ **Άριστη υποστήριξη πελατών** – Σε περίπτωση που αντιμετωπίζετε προβλήματα με τον υπολογιστή σας, μπορείτε να αναζητήσετε κάποια λύση στην τοποθεσία VAIO-Link στον Παγκόσμιο Ιστό:

<http://www.vaio-link.com>

Προτού απευθυνθείτε στην υπηρεσία VAIO-Link, προσπαθήστε να επιλύσετε το πρόβλημα διαβάζοντας αυτόν τον οδηγό, το έντυπο **Εγχειρίδιο αντιμετώπισης προβλημάτων** ή τα εγχειρίδια και τα αρχεία βοήθειας, σχετικά με τα περιφερειακά ή το λογισμικό.

* Ανάλογα το μοντέλο. Δείτε το έντυπο φύλλο **Προδιαγραφών** για περισσότερες πληροφορίες.



Φάκελος τεκμηρίωσης

Ο φάκελος τεκμηρίωσης που έχετε στην κατοχή σας περιλαμβάνει έντυπα που περιέχουν διάφορες πληροφορίες, καθώς κι οδηγίες χρήσης τις οποίες μπορείτε να διαβάσετε μέσω του υπολογιστή VAIO.

Οι οδηγοί παρέχονται σε αρχεία PDF, τα οποία μπορείτε εύκολα να προβάλλετε κι να εκτυπώσετε.

Η πύλη **My Info Centre** είναι το ιδανικό σημείο για να ξεκινήσετε να χρησιμοποιείτε τον υπολογιστή VAIO. Αποτελεί μιὰ περιεκτική συλλογή όλων όσα χρειάζεστε για να αξιοποιήσετε στο έπακρο τον υπολογιστή που έχετε στην κατοχή σας.

Οι οδηγοί χρηστών υπάρχουν όλοι στο **My Documentation**, το οποίο μπορείτε να εμφανίζετε ως εξής:

- 1 Μεταβείτε στο **έναρξη** κι κάντε κλικ στο εικονίδιο **My Info Centre*** .
- 2 Από τις εικόνες στο πάνω μέρος του παραθύρου, κάντε κλικ στο **My Documentation** .
- 3 Επιλέγετε την γλώσσα σας από το καταβιβαζόμενο μενού.
- 4 Επιλέξτε τον οδηγό που θέλετε να διαβάσετε.

* Το εικονίδιο **My Info Centre** είναι ορατό μόνο αφού εκτελέσετε τη εφαρμογή **Prepare your VAIO**. Η εικόνα **My Info Centre** είναι επίσης διαθέσιμη στο **έναρξη/Όλα τα προγράμματα** και μπορεί να χρησιμοποιηθεί πριν εκτελέσετε την **Prepare your VAIO** ρύθμιση.



Μπορείτε να προβάλετε οι ίδιοι τους οδηγούς χρηστών μεταβαίνοντας στο **Ο Υπολογιστής μου > VAIO (C:)** (το δίσκο C που έχετε στην κατοχή σας) > **My Documentation > Documentation** και ανοίγοντας το φάκελο για τη γλώσσα σας.

Ίσως να έχετε έναν ξεχωριστό δίσκο για τη τεκμηρίωση των συνοδευτικών αξεσουάρ.

Έντυπο τεκμηρίωσης

- ❑ Ένα φύλλο **Προδιαγραφών**, το οποίο περιλαμβάνει έναν πίνακα προδιαγραφών, έναν κατάλογο του συνοδευτικού λογισμικού, μια επισκόπηση όλων των υποδοχών σύνδεσης κι, στην πίσω όψη, έναν οδηγό για τη εγκατάσταση του υπολογιστή VAIO που έχετε στην κατοχή σας.
- ❑ **Εγχειρίδιο αντιμετώπισης προβλημάτων**, όπου βρίσκετε λύσεις σε κοινά προβλήματα.
- ❑ **Εγχειρίδιο ανάκτησης**, όπου θα βρείτε μιά εξήγηση για το πως θα αποκαταστείτε το σύστημα του υπολογιστή σας όταν χρειαστεί.
- ❑ **Εγγύηση και Συμβαση άδειας χρήσης λογισμικού από τον τελικό χρήστη**
- ❑ **Ρυθμιστικό Εγχειρίδιο**
- ❑ **Wireless Regulations Guide**

Τεκμηρίωση σε ηλεκτρονική μορφή

Το **My Documentation** περιλαμβάνει τους ακόλουθους οδηγούς χρηστών VAIO:

- ❑ Ο **Εγχειρίδιο χρήσης** (αυτός ο οδηγός) εξηγεί λεπτομερώς τις δυνατότητες του υπολογιστή VAIO, τον τρόπο χρήσης αυτών των δυνατοτήτων με αυτοπεποίθηση κι ασφάλεια, σύνδεσης περιφερειακών συσκευών, αναβάθμισης του υπολογιστή και πολλά άλλα.
- ❑ Ο οδηγός **VAIO Zone** εξηγεί τα πολύτιμα χαρακτηριστικά της πύλης πολυμέσων του VAIO. Εάν ο υπολογιστής σας έχει δυνατότητα λήψης από τηλεόραση, εδώ θα βρείτε πληροφορίες για παρακολούθηση/εγγραφή προγραμμάτων τηλεόρασης στον υπολογιστή VAIO.

Ο κατάλογος **My Documentation** περιέχει επίσης:

- ❑ Αρχεία βοήθειας σχετικά με τη ανάγνωση των οδηγιών.
- ❑ Σημαντικές πληροφορίες για τον υπολογιστή σας, με τη μορφή επισημάνσεων κι ανακοινώσεων.

Στο **My Info Centre** μπορείτε επίσης να βρείτε:



Το **My Software**

Αισθάνεστε δημιουργικοί; Κάντε κλικ σε αυτό το εικονίδιο για να δείτε μια επισκόπηση του λογισμικού σας και τις επιλογές αναβάθμισης που σας προσφέρουμε.



Το **My VAIO essentials**

Θέλετε να επεκτείνετε τις δυνατότητες του υπολογιστή VAIO; Κάντε κλικ σε αυτό το εικονίδιο για να δείτε τα συμβατά αξεσουάρ.



Το **My Websites**

Κάντε κλικ σε αυτό το εικονίδιο για να δείτε τις δημοφιλέστερες διαδικτυακές τοποθεσίες.



Το **My ISP**

Κάντε κλικ σε αυτό το εικονίδιο για να μάθετε περισσότερα για τις προτιμώμενες προσφορές των συνεργατών μας και για να προσπελάσετε το Διαδίκτυο.

Άλλες πηγές

- 1 Μεταβείτε στο **έναρξη > Βοήθεια και υποστήριξη** για πληροφορίες υποστήριξης του VAIO, αλλά κι για συμβουλές.
- 2 Ανατρέξτε στα αρχεία **ηλεκτρονικής βοήθειας** του λογισμικού που χρησιμοποιείτε για λεπτομερείς πληροφορίες σχετικά με τις δυνατότητές του, καθώς κι τον τρόπο αντιμετώπισης προβλημάτων.
- 3 Μεταβείτε στη διεύθυνση www.club-vaio.com, για να βρείτε ηλεκτρονικά προγράμματα εκμάθησης για το αγαπημένο σας λογισμικό VAIO.

Θέματα εργονομίας

Ο υπολογιστής μπορεί να χρησιμοποιηθεί ως φορητή συσκευή σε διάφορα περιβάλλοντα. Όποτε είναι δυνατόν, θα πρέπει να λαμβάνετε υπόψιν σας τα παρακάτω θέματα σχετικά με τη εργονομία, όταν ο υπολογιστής χρησιμοποιείται τόσο ως σταθερός όσο κι ως φορητός:

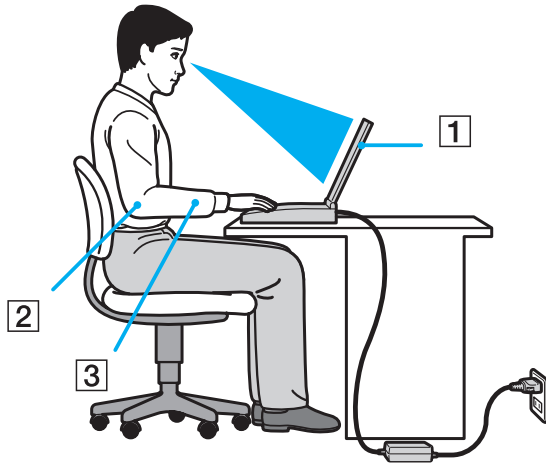

- Θέση του υπολογιστή** – Τοποθετήστε τον υπολογιστή ακριβώς μπροστά σας (1). Έχετε τους πήχεις σας σε οριζόντια θέση (2), με τους καρπούς να βρίσκονται σε μια ουδέτερη, άνετη θέση (3) κατά τη χρήση του πληκτρολογίου, τις επιφάνειες αφής ή του εξωτερικού ποντικιού. Οι βραχίονες πρέπει να κρέμονται με φυσικό τρόπο δίπλα στα πλευρά σας. Κάνετε διαλείμματα κατά τη διάρκεια τις εργασίας με τον υπολογιστή. Η υπερβολική χρήση του υπολογιστή μπορεί να καταπονήσει τους μύες κι τους τένοντες.

- Κάθισμα και στάση του σώματος** – Να κάθεστε σε καρέκλα η οποία στηρίζει καλά τη πλάτη σας. Ρυθμίστε το ύψος τις καρέκλας, έτσι ώστε τα πόδια σας να πατάνε καλά στο δάπεδο. Ένα υποπόδιο μπορεί να σας προσφέρει περισσότερη άνεση. Να κάθεστε σε χαλαρή, όρθια στάση κι να αποφεύγετε να καμπουριάζετε προς τα εμπρός ή να γέρνετε υπερβολικά προς τα πίσω.
- Γωνία θέασης της οθόνης του υπολογιστή** – Χρησιμοποιήστε τη δυνατότητα ρύθμισης της κλίσης της οθόνης για να βρείτε τη καλύτερη θέση. Μπορείτε να περιορίσετε τη καταπόνηση των ματιών σας κι τη μυϊκή κούραση ρυθμίζοντας τη κλίση της οθόνης στην κατάλληλη θέση. Ρυθμίστε επίσης τη φωτεινότητα της οθόνης.
- Φωτισμός** – Επιλέξτε μια θέση όπου δεν δημιουργούνται λάμπεις κι αντανακλάσεις επάνω στην οθόνη από παράθυρα ή φώτα. Μην χρησιμοποιείτε άμεσο φως για να αποφύγετε τη δημιουργία φωτεινών σημείων επάνω στην οθόνη. Επίσης, μπορείτε να αγοράσετε βοηθητικά εξαρτήματα οθόνης τα οποία βοηθούν στη μείωση των λάμπσεων. Ο σωστός φωτισμός αυξάνει τη άνεση με τη οποία εργάζεστε κι τη αποδοτικότητα τις εργασίας.
- Θέση εξωτερικής οθόνης** – Όταν χρησιμοποιείτε εξωτερική οθόνη, τοποθετήστε τη σε μια απόσταση από όπου η θέαση να είναι άνετη. Βεβαιωθείτε ότι η οθόνη βρίσκεται στο ύψος των ματιών ή ελαφρώς χαμηλότερα όταν κάθεστε μπροστά σε αυτήν.

Χρήση του υπολογιστή VAIO

Αφού διαβάσατε κι ακολουθήσατε τις οδηγίες που περιλαμβάνονται στο έντυπο φύλλο **Προδιαγραφών**, μπορείτε να αρχίσετε να χρησιμοποιείτε τον υπολογιστή με ασφάλεια κι αυτοπεποίθηση.

Συνεχίστε να διαβάζετε για να αξιοποιήσετε στο έπακρο τον υπολογιστή VAIO που κατέχετε.

- Σύνδεση σε μία πηγή ρεύματος [\(σελίδα 14\)](#)
- Ρύθμιση του κωδικού εισόδου [\(σελίδα 19\)](#)
- Εγκατάσταση του υπολογιστή με χρήση της εφαρμογής VAIO Control Center [\(σελίδα 21\)](#)
- Ασφαλής τερματισμός τις λειτουργίας του υπολογιστή [\(σελίδα 22\)](#)
- Χρήση του πληκτρολογίου [\(σελίδα 23\)](#)
- Χρήση της επιφάνειας αφής [\(σελίδα 28\)](#)
- Χρήση ειδικών πλήκτρων [\(σελίδα 29\)](#)
- Χρήση της μονάδας οπτικού δίσκου [\(σελίδα 30\)](#)
- Χρήση καρτών PC [\(σελίδα 37\)](#)
- Χρήση του Memory Stick [\(σελίδα 41\)](#)
- Χρήση του μόντεμ [\(σελίδα 45\)](#)
- Χρήση ασύρματου LAN (WLAN) [\(σελίδα 48\)](#)
- Χρήση των ρυθμίσεων εξοικονόμησης ενέργειας [\(σελίδα 60\)](#)
- Διαχείριση ενέργειας μέσω του VAIO Power Management [\(σελίδα 65\)](#)

Σύνδεση σε μιά πηγή ρεύματος

Ως πηγή ρεύματος μπορείτε να χρησιμοποιήσετε είτε τροφοδοτικό εναλλασσόμενου ρεύματος είτε επαναφορτιζόμενη μπαταρία.

Χρήση τροφοδοτικού εναλλασσόμενου ρεύματος

Για να χρησιμοποιήσετε το τροφοδοτικό εναλλασσόμενου ρεύματος, προχωρήστε ως εξής:

- 1 Συνδέστε το ένα άκρο του καλωδίου ρεύματος (1) στο τροφοδοτικό.
- 2 Συνδέστε το άλλο άκρο του καλωδίου ρεύματος στη πρίζα (2).
- 3 Συνδέστε το καλώδιο τροφοδοτικού εναλλασσόμενου ρεύματος (3) στην υποδοχή DC In (4) του υπολογιστή.

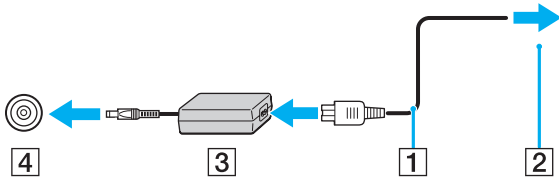

! Το σχήμα του βύσματος DC In διαφέρει ανάλογα με τον προσαρμογέα εναλλασσόμενου ρεύματος.



Να χρησιμοποιείτε τον υπολογιστή σας μόνον με το παρεχόμενο τροφοδοτικό εναλλασσόμενου ρεύματος.

Για να διακόψετε εντελώς τη παροχή ρεύματος στον υπολογιστή σας, αποσυνδέστε το τροφοδοτικό από την πρίζα.

Χρησιμοποιήστε πρίζα με εύκολη πρόσβαση.

Εάν δεν χρησιμοποιείτε το τροφοδοτικό εναλλασσόμενου ρεύματος για μεγάλη χρονική περίοδο, θέστε τον υπολογιστή σε κατάσταση **Αδρανοποίησης**. Με αυτήν τη κατάσταση εξοικονόμησης ενέργειας, εξοικονομείτε και το χρόνο που απαιτείται για να τερματίσετε τη λειτουργία του υπολογιστή σας με το συνήθη τρόπο.

Χρήση της μπαταρίας

Η μπαταρία που συνοδεύει τον υπολογιστή δεν είναι πλήρως φορτισμένη κατά τη στιγμή της αγοράς.

Τοποθέτηση τις μπαταρίας

Για να τοποθετήσετε τη μπαταρία, προχωρείστε ως εξής:

- 1 Σβήστε τον υπολογιστή σας και κλείστε το LCD.
- 2 Σύρτε τον μοχλό κλειδώματος (1) στην θέση **UNLOCK**.

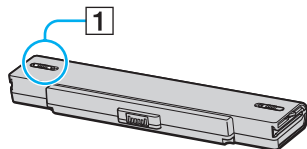

- 3 Σύρτε την συστοιχία μπαταρίας μέσα στην θήκη μέχρι να κάνει κλικ στην θέση της.

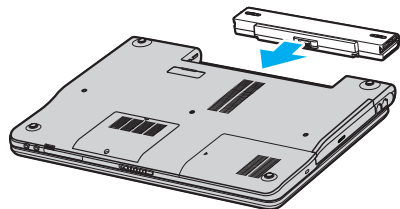

- 4 Σύρτε τον μοχλό κλειδώματος (1) στην θέση **LOCK** για να ασφαλίσετε τη μπαταρία στον υπολογιστή.



Όταν ο υπολογιστής είναι απευθείας συνδεδεμένος σε εναλλασσόμενο ρεύμα και έχει μιά μπαταρία τοποθετημένη, χρησιμοποιεί ενέργεια από τον ακροδέκτη εναλλασσόμενου ρεύματος.

Φόρτιση τις μπαταρίας

Για να φορτίσετε τη μπαταρία, ακολουθήστε τη εξής διαδικασία:

- 1 Τοποθετήστε τη μπαταρία.
- 2 Συνδέστε το τροφοδοτικό εναλλασσόμενου ρεύματος στον υπολογιστή.
Ο υπολογιστής φορτίζει την μπαταρία αυτόματα (η ένδειξη μπαταρίας αναβοσβήνει με διπλή αναλαμπή καθώς η μπαταρία φορτίζεται).

*Ένδειξη κατάστασης της
μπαταρίας*

Σημασία

Αναμμένη	Ο υπολογιστής παίρνει ρεύμα από τη μπαταρία.
Μονός ρυθμός ανάμματος	Η μπαταρία έχει αποφορτιστεί.
Διπλός ρυθμός ανάμματος	Η μπαταρία φορτίζεται.
Σβηστή	Ο υπολογιστής παίρνει ρεύμα από τη πρίζα.



Όταν η μπαταρία εξαντλείται, αναβοσβήνει τόσο η ενδεικτική λυχνία τις μπαταρίας όσο κι η ενδεικτική λυχνία του ρεύματος.

Διατηρείτε την συστοιχία μπαταρίας τοποθετημένη στον υπολογιστή ενώ είναι απευθείας συνδεδεμένος στο εναλλασσόμενο ρεύμα. Η μπαταρία εξακολουθεί να φορτίζεται ενόσω χρησιμοποιείτε τον υπολογιστή.

Εάν το επίπεδο μπαταρίας πέσει κάτω από το 10%, πρέπει ή να βάλετε τον προσαρμογέα εναλλασσόμενου ρεύματος να επαναφορτίσει την μπαταρία ή να σβήσετε τον υπολογιστή σας και να τοποθετήσετε μιά πλήρως φορτισμένη μπαταρία.

Η μπαταρία που συνοδεύει τον υπολογιστή σας είναι τύπου ιόντων λιθίου κι μπορεί να φορτιστεί οποιαδήποτε στιγμή. Η φόρτιση μιάς μερικώς αποφορτισμένης μπαταρία δεν επηρεάζει την ζωή της μπαταρίας.

Η ένδειξη της μπαταρίας είναι αναμμένη ενώ χρησιμοποιείτε την συστοιχία μπαταρίας ως πηγή ενέργειας. Όταν η μπαταρία έχει σχεδόν εξαντληθεί, αρχίζει να αναβοσβήνει τόσο η ενδεικτική λυχνία τις μπαταρίας όσο κι εκείνη του ρεύματος.

Σε σχέση με ορισμένες εφαρμογές κι κάποιες περιφερειακές συσκευές, ο υπολογιστής ενδέχεται να μην μπει σε τρόπο λειτουργίας **Αδρανοποίηση** ακόμα κι αν η διάρκεια τις μπαταρίας είναι μικρή. Για να αποφύγετε τη απώλεια δεδομένων όταν χρησιμοποιείτε ως πηγή ενέργειας τη μπαταρία, θα πρέπει να αποθηκεύετε συχνά τα δεδομένα κι να ενεργοποιήσετε ο ίδιος κάποια ρύθμιση διαχείρισης ενέργειας όπως **Αναμονή** ή **Αδρανοποίηση**. Εάν εξαντληθεί η μπαταρία όταν ο υπολογιστής περνάει σε κατάσταση **Αναμονή**, θα χάσετε όσα δεδομένα δεν είχατε αποθηκεύσει. Δεν είναι δυνατό να επιστρέψετε στην προηγούμενη κατάσταση εργασίας. Για να μη χάνετε δεδομένα, θα πρέπει να τα αποθηκεύετε συχνά.

Όταν ο υπολογιστής είναι απευθείας συνδεδεμένος σε εναλλασσόμενο ρεύμα και έχει μιά μπαταρία τοποθετημένη, χρησιμοποιεί ενέργεια από τον ακροδέκτη εναλλασσόμενου ρεύματος.

Αφαίρεση της μπαταρίας

Για να αφαιρέσετε τη μπαταρία, ακολουθήστε τη εξής διαδικασία:

- 1 Σβήστε τον υπολογιστή σας και κλείστε το LCD.
- 2 Σύρτε τον μοχλό κλειδώματος (1) στην θέση **UNLOCK**.

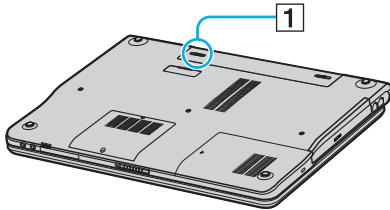

- 3 Σύρτε και κρατήστε τον μοχλό ελευθέρωσης (2) και σύρτε την συστοιχία μπαταρίας μακριά από τον υπολογιστή.

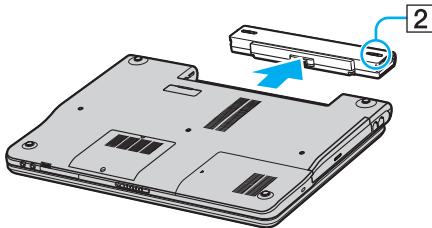

Μπορεί να χάσετε δεδομένα εάν αφαιρέσετε τη μπαταρία ενώ ο υπολογιστής είναι αναμμένος και δεν είναι συνδεδεμένος στον προσαρμογέα εναλλασσόμενου ρεύματος ή εάν αφαιρέσετε την συστοιχία μπαταρίας ενώ ο υπολογιστής είναι σε θέση λειτουργίας **Αναμονή**.

Ρύθμιση του κωδικού εισόδου

Χρησιμοποιείτε τις λειτουργίες του BIOS για να ρυθμίσετε τον κωδικό εισόδου.

Αφού έχετε ρυθμίσει τον κωδικό εισόδου, θα χρειαστεί να τον βάλετε αφού εμφανιστεί το λογοτυπικό σήμα του VAIO. Με τον τρόπο αυτό, μπορείτε να προστατεύσετε τον υπολογιστή σας από πρόσβαση χωρίς άδεια.

! Δεν μπορείτε να εκκινήσετε τον υπολογιστή χωρίς να βάλετε τον κωδικό εισόδου. Βεβαιωθείτε ότι δεν θα ξεχάσετε τον κωδικό.

Εάν ξεχάσετε τον κωδικό εισόδου και χρειαστείτε βοήθεια να τον ακυρώσετε, θα σας επιβληθεί μιά επιβάρυνση για την ακύρωση.

Πρόσθεση του κωδικού εισόδου

Για να προσθέσετε τον κωδικό εισόδου, προχωρείστε ως εξής:

- 1 Θέστε τον υπολογιστή σε λειτουργία.
- 2 Πατήστε **F2** όταν το **λογοτυπικό σήμα VAIO** εμφανιστεί. Εμφανίζεται η οθόνη ρύθμισης του BIOS.
- 3 Χρησιμοποιείτε **←** ή **→** να επιλέξετε **Security** για να εμφανιστεί άλλη οθόνη επιλέξτε **Set Machine Password**, και μετά πατήστε **Enter**.
- 4 Στην οθόνη εισόδου κωδικού, βαλετε τον κωδικό **δύο φορές** και πατήστε **Enter**. Ο κωδικός εισόδου πρέπει να είναι **μέχρι 7 αλφαριθμητικοί χαρακτήρες** σε μήκος.



Το επόμενο είναι για να διαμορφώσει τον υπολογιστή σας να ετοιμάζει είσοδο κωδικού όταν τον ανάβετε ή όταν εμφανίζεται η οθόνη ρύθμισης BIOS.

- 5 Επιλέξτε **Password When Power ON** κάτω από **Security**. Πατήστε το πλήκτρο διαστήματος για να αλλάξετε την ρύθμιση από **Disabled** σε **Enabled**.
- 6 Χρησιμοποιείτε **←** ή **→** να επιλέξετε **Exit** και μετά **Exit (Save Changes)**; Και πατήστε **Enter**. Στην οθόνη **Setup Confirmation**, επιβεβαιώστε ότι **Yes** έχει επιλεγεί και πατήστε **Enter**.

Αλλαγή/αφαίρεση του κωδικού εισόδου

Για να αλλάξετε ή να αφαιρέσετε τον κωδικό, προχωρείστε ως εξής:

- 1 Θέστε τον υπολογιστή σε λειτουργία.
- 2 Πατήστε **F2** όταν το **λογοτυπικό σήμα VAIO** εμφανιστεί.
Εμφανίζεται η οθόνη ρύθμισης του BIOS. Εάν όχι, πατήστε **F2** αρκετές φορές.
- 3 Εισάγετε τον τρέχοντα κωδικό για **Enter Password**:
- 4 Χρησιμοποιείτε **←** ή **→** να επιλέξετε **Security** για να εμφανιστεί άλλη οθόνη επιλέξτε **Set Machine Password**, και μετά πατήστε **Enter**.
- 5 Στην οθόνη εισαγωγής κωδικού, εισάγετε **τρέχοντα κωδικό μία φορά** και μετά ένα **νέο κωδικό δύο φορές**; και πατήστε **Enter**.
Για να αφαιρέσετε τον κωδικό, αφήστε **Enter New Password** και **Confirm New Password** κενό και πατήστε **Enter**.
- 6 Χρησιμοποιείτε **←** ή **→** να επιλέξετε **Exit** και μετά **Exit (Save Changes)**; Και πατήστε **Enter**.
Στην οθόνη **Setup Confirmation**, επιβεβαιώστε ότι **Yes** έχει επιλεγεί και πατήστε **Enter**.

Εγκατάσταση του υπολογιστή με χρήση της εφαρμογής VAIO Control Center

Το βοηθητικό πρόγραμμα **VAIO Control Center** σας επιτρέπει να αναζητήσετε πληροφορίες του συστήματος κι να καθορίσετε τις προτιμήσεις σας για τη συμπεριφορά του συστήματος.

Για να χρησιμοποιήσετε τη εφαρμογή VAIO Control Center, ακολουθήστε τη εξής διαδικασία:

- 1 Κάντε κλικ στο κουμπί **Έναρξη**, στη γραμμή εργασιών των **Windows**.
- 2 Στο **Όλα τα προγράμματα**, κλικ **VAIO Control Center**.
Εμφανίζεται το παράθυρο **VAIO Control Center**.

Στοιχείο ελέγχου

Περιγραφή

System Information	Εμφανίζει τις πληροφορίες για το λειτουργικό σας σύστημα και την αρχιτεκτονική υλικών μερών.
Initial Setting	Μπορείτε να καθορίσετε την σειρά με την οποία το σύστημα ελέγχει για συσκευές που περιέχουν σύστημα εκκίνησης όταν ξεκινάει.
Built-in Pointing Device	Μπορείτε να ενεργοποιήσετε ή απενεργοποιήσετε την ενσωματωμένη συσκευή κέρσορα.
S Button	Μπορείτε να αλλάξετε τις λειτουργίες που έχουν καθοριστεί για τα πλήκτρα S του υπολογιστή. Οι διαθέσιμες προκαθορισμένες εντολές είναι: Muting*1, Stand by, Hibernate, Max Brightness, External Display*2, Launch Application, VAIO Zone, SSMS Audio Filter, Multiple Monitors
Screen Resolution*3	Καθορίστε ρυθμίσεις για την ανάλυση οθόνης όταν μιά εξωτερική οθόνη είναι συνδεδεμένη στον υπολογιστή σας.
Plug and Display	Μπορείτε να καθορίσετε ρυθμίσεις για αυτόματη έξοδο στην εξωτερική οθόνη.

*1 Εργοστασιακός καθορισμός πλήκτρου S1

*2 Εργοστασιακός καθορισμός πλήκτρου S2

*3 Μόνο για μοντέλα με τον ελεγκτή βίντεο Intel 915GM. Ανατρέξτε στο τυπωμένο φύλλο **Προδιαγραφών** για τον ελεγκτή βίντεο που χρησιμοποιείται στον υπολογιστή σας.

- 3 Επιλέξτε το επιθυμητό στοιχείο ελέγχου.
- 4 Όταν ολοκληρώσετε τις αλλαγές, κάντε κλικ στο **OK**. Το στοιχείο έχει πλέον αλλάξει.



Για περισσότερες πληροφορίες για κάθε επιλογή, κλικ **Help** στο παράθυρο του **VAIO Control Center** για να εμφανίσει τον φάκελο βοήθειας.

Μερικά από τα στοιχεία ελέγχου δεν θα είναι ορατά εάν ανοίξετε το **VAIO Control Center** ως περιορισμένος χρήστης.

Ασφαλής τερματισμός τις λειτουργίας του υπολογιστή

Είναι σημαντικό να κλείνετε τον υπολογιστή σας σωστά, προκειμένου να μην έχετε απώλειες δεδομένων που δεν έχουν αποθηκευτεί.

Για να θέσετε τον υπολογιστή σας εκτός λειτουργίας, ακολουθήστε τη εξής διαδικασία:

- 1 Θέστε εκτός λειτουργίας όσες περιφερειακές συσκευές είναι συνδεδεμένες στον υπολογιστή σας.
- 2 Κάντε κλικ στο κουμπί **Έναρξη**.
- 3 Κάντε κλικ στο **Σβήσιμο**. Εμφανίζεται το παράθυρο **Σβήσιμο του υπολογιστή**.
- 4 Κάντε κλικ στο **Απενεργοποίηση**.
- 5 Απαντήστε θετικά στα μηνύματα που σας προειδοποιούν να αποθηκεύσετε έγγραφα ή να λάβετε υπόψη σας άλλους χρήστες κι περιμένετε έως ότου ο υπολογιστής τεθεί αυτόματα εκτός λειτουργίας. Η ενδεικτική λυχνία ρεύματος σβήνει.



Εάν αντιμετωπίζετε προβλήματα κατά τον τερματισμό λειτουργίας του υπολογιστή, ανατρέξτε στον έντυπο **Εγχειρίδιο αντιμετώπισης προβλημάτων**.

Χρήση του πληκτρολογίου

Το πληκτρολόγιό σας είναι πολύ παρόμοιο με εκείνο ενός επιτραπέζιου υπολογιστή, αλλά έχει επιπρόσθετα πλήκτρα που εκτελούν ειδικά σχεδιασμένες εργασίες.













Για περισσότερες πληροφορίες στα κανονικά πλήκτρα, ανατρέξτε στο Windows **Κέντρο Βοήθειας και υποστήριξης**.

Η τοποθεσία στον Παγκόσμιο Ιστό τις υπηρεσίες VAIO-Link (www.vaio-link.com) περιλαμβάνει επίσης πληροφορίες σχετικές με το γλωσσάριο, οι οποίες θα σας βοηθήσουν να χρησιμοποιήσετε το πληκτρολόγιο.

Συνδυασμοί και λειτουργίες με το πλήκτρο <Fn>

Συνδυασμοί/Δυνατότητα

Λειτουργίες

<Fn> +  (F2): διακόπτης ηχείου	Ανάβει και σβήνει τα ενσωματωμένα ηχεία και τα ακουστικά κεφαλής.
<Fn> +  (F3/F4): ένταση ήχου του ηχείου	Ρυθμίζει τη ένταση ήχου του ενσωματωμένου ηχείου. Για να αυξήσετε τη ένταση, πατήστε <Fn>+<F4> κι έπειτα  ή  , ή πατήστε συνεχόμενα <Fn>+<F4>. Για να μειώσετε τη ένταση, πατήστε <Fn>+<F3> κι έπειτα  ή  , ή πατήστε συνεχόμενα <Fn>+<F3>.
<Fn> +  (F5/F6): έλεγχος φωτεινότητας	Ρυθμίζει τη φωτεινότητα της οθόνης LCD. Για να αυξήσετε τη ένταση της φωτεινότητας, πατήστε <Fn>+<F6> κι έπειτα  ή  , ή πατήστε συνεχόμενα <Fn>+<F6>. Για να μειώσετε τη ένταση της φωτεινότητας, πατήστε <Fn>+<F5> κι έπειτα  ή  , ή πατήστε συνεχόμενα <Fn>+<F5>.
<Fn> +  /  (F7): διακόπτης για τη εξωτερική οθόνη	Παλινδρομεί μεταξύ του LCD, εξωτερικής συσκευής (π.χ. οθόνης) και των δύο LCD και εξωτερικής συσκευής.

Συνδυασμοί/Δυνατότητα

Λειτουργίες

<Fn> +  (F10): μεγέθυνση

Αλλάζει την ανάλυση οθόνης για να μεγεθύνει/αποκαταστήσει την όψη της οθόνης.



Οι εργοστασιακές αναλύσεις της κανονικής όψης και της υπό μεγέθυνση όψης εξαρτώνται από το μοντέλο όπως σημειώνεται παρακάτω. Για τον τύπο της οθόνης LCD που παρέχεται με τον υπολογιστή σας, δείτε **Οθόνη LCD** στο τυπωμένο φύλλο **Προδιαγραφών**.

Μοντέλα με οθόνη WSXGA+ LCD:

Κανονική όψη: 1680 x 1050 πίξελ

Μεγεθυμένη όψη: 1280 x 800 πίξελ

Μοντέλα με οθόνη WXGA LCD:

Κανονική όψη: 1280 x 800 πίξελ

Μεγεθυμένη όψη: 1024 x 600 πίξελ

Η μεγεθυμένη όψη δεν είναι τόσο ευκρινής όσο η κανονική όψη, καθώς πραγματοποιείται εφαιρμόζοντας μια χαμηλότερη ανάλυση στην οθόνη με μιά υψηλότερη ανάλυση.

Αυτό το βραχύδρομο πλήκτρο είναι απενεργοποιημένο κατά την αναπαραγωγή βίντεο.

Βεβαιωθείτε ότι κλείνετε τέτοιο λογισμικό πριν πατήσετε το βραχύδρομο πλήκτρο.

Το βραχύδρομο πλήκτρο μπορεί να μη λειτουργεί με γραφικές εικόνες καθώς μεγεθύνει την όψη της οθόνης αλλάζοντας την ανάλυση.

Η τοποθεσία και το μέγεθος των παραθύρων λογισμικού μπορεί να αλλάξει όταν η όψη οθόνης έχει μεγεθυνθεί ή η κανονική όψη έχει αποκατασταθεί διότι πατώντας το βραχύδρομο πλήκτρο αλλάζει η ανάλυση.

Όταν η όψη οθόνης LCD είναι υπό μεγέθυνση, μεταφέροντας την όψη στην εξωτερική οθόνη απενεργοποιείται η λειτουργία και αποκαθίσταται η κανονική όψη.

<Fn> +  (F12): Αδρανοπαίηση

Εξασφαλίζει τη ελάχιστη κατανάλωση ενέργειας. Όταν εκτελείτε αυτή τη εντολή, οι καταστάσεις του συστήματος κι των περιφερειακών συσκευών καταγράφονται στον σκληρό δίσκο κι το σύστημα απενεργοποιείται. Για να επαναφέρετε το σύστημα στην αρχική του κατάσταση, χρησιμοποιήστε τον διακόπτη λειτουργίας για θέσετε τον υπολογιστή σε λειτουργία.

Για λεπτομέρειες σχετικά με τη διαχείριση της ενέργειας του συστήματος, ανατρέξτε στην ενότητα **Χρήση των ρυθμίσεων εξοικονόμησης ενέργειας (σελίδα 60)**.









Μερικές δυνατότητες δεν είναι διαθέσιμες έως ότου ανοίξουν τα Windows.

Ενδεικτικές λυχνίες

Ενδεικτική λυχνία

Λειτουργίες

Τροφοδοσία 	Σε λειτουργία: ανάβει με πράσινο χρώμα. Κατάσταση Αναμονή: αναβοσβήνει με φαιοκίτρινο χρώμα.
Μπαταρία 	Υποδηλώνει τη κατάσταση τις μπαταρίας.
Ασύρματο LAN	Ανάβει όταν το ασύρματο LAN είναι ενεργοποιημένο. Σβήνει όταν δεν είναι ενεργοποιημένο το ασύρματο LAN.
Memory Stick Pro/Duo 	Ανάβει όταν χρησιμοποιείται το Memory Stick . Σβήνει όταν το Memory Stick δεν χρησιμοποιείται πλέον.
Οδηγό σκληρού δίσκου/μονάδα οπτικού δίσκου 	Ανάβει όταν δεδομένα διαβάζονται από ή γράφονται στον οδηγό σκληρού δίσκου/μονάδας οπτικού δίσκου. Σβήνει όταν η πρόσβαση στον οδηγό σκληρού δίσκου/οδηγό οπτικού δίσκου δεν μπορεί να επιτευχθεί.
Num Lock 	Όταν είναι αναμμένη, είναι ενεργοποιημένα τα αριθμητικά πλήκτρα του αριθμητικού πληκτρολογίου. Όταν είναι σβηστή, είναι ενεργοποιημένα τα πλήκτρα των αλφαριθμητικών χαρακτήρων του πληκτρολογίου.
Caps Lock 	Όταν είναι αναμμένη, τα γράμματα που πληκτρολογείτε εμφανίζονται κεφαλαία. Πατώντας το πλήκτρο <Shift> μπορείτε να πληκτρολογήσετε πεζά γράμματα, όταν είναι ενεργοποιημένη η δυνατότητα Caps Lock . Όταν είναι σβηστή, τα γράμματα που πληκτρολογείτε εμφανίζονται πεζά (εκτός κι αν κρατάτε πατημένο το πλήκτρο <Shift>).
Scroll Lock 	Όταν είναι αναμμένη, η μετακύλιση τις οθόνης γίνεται με διαφορετικό τρόπο (αυτή η δυνατότητα δεν υποστηρίζεται από όλες τις εφαρμογές). Όταν είναι σβηστή, οι πληροφορίες μετακινούνται στην οθόνη με κανονικό τρόπο.

Αντιμετώπιση προβλημάτων του πληκτρολογίου

Βγήκε ένα πλήκτρο

- ❑ Εάν βγει το πλήκτρο Enter, το πλήκτρο Caps Lock, το πλήκτρο Ctrl, το πλήκτρο Tab, το πλήκτρο διαστήματος ή το πλήκτρο του αριστερού Shift, τοποθετήστε ξανά το πλήκτρο σύμφωνα με τη εικόνα. Εάν βγει οποιοδήποτε άλλο πλήκτρο, τοποθετήστε το ξανά στη θέση του κι πατήστε το στο πάνω μέρος έως ότου ασφαλίσει στη θέση του.

Για να αντικαταστήσετε ένα πλήκτρο, ακολουθήστε τη εξής διαδικασία:

Αφαιρέστε το σύρμα (1) από το καπάκι του πλήκτρου, μετά προσαρμόστε το στους γάντζους (2) στην μονάδα πλήκτρου. Ευθυγραμμίστε το κέντρο του πλήκτρου κι πατήστε το στο πάνω μέρος (3) έως ότου ασφαλίσει στη θέση του.

- ❑ Πλήκτρο Enter, πλήκτρο Caps Lock, πλήκτρο Ctrl, πλήκτρο Tab

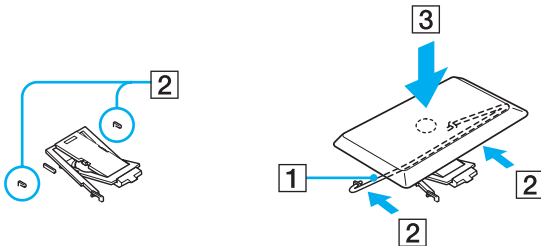

- ❑ Πλήκτρο διαστήματος, πλήκτρο αριστερού Shift

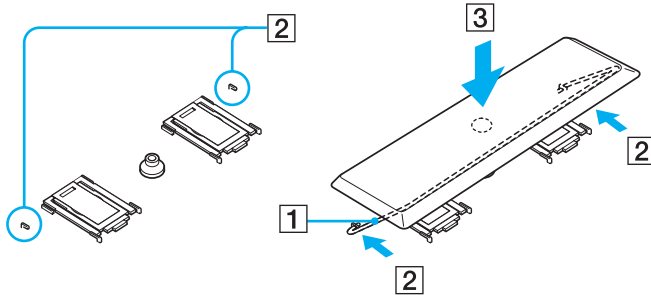

- ❑ Εάν βγει οποιοδήποτε άλλο πλήκτρο, δείτε τη παρακάτω εικόνα για να το τοποθετήσετε ξανά στη θέση του.

Για να αντικαταστήσετε ένα πλήκτρο, ακολουθήστε τη εξής διαδικασία:

Προσδέστε τις γλωττίδες (1) του πλήκτρου στις πλαϊνές γωνίες τις στήριξης (2), τοποθετήστε το πλήκτρο ξανά στη θέση του κι έπειτα πατήστε το στο πάνω μέρος (3) έως ότου ασφαλίσει στη θέση του.

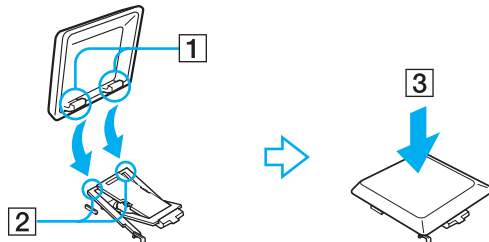

! Μη βγάξετε τα πλήκτρα σκόπιμα, μπορεί να προκληθεί δυσλειτουργία.

Μη πατάτε υπερβολικά το πλήκτρο όταν το τοποθετείτε ξανά, μπορεί να προκληθεί δυσλειτουργία. Χειριστείτε τα πλήκτρα με προσοχή.

Χρήση της επιφάνειας αφής

Στο πληκτρολόγιο υπάρχει μια συσκευή κατάδειξης, η επιφάνεια αφής (1). Μέσω τις ενσωματωμένης επιφάνειας αφής μπορείτε να καταδείξετε, να επιλέξετε, να μεταφέρετε κι να μετακυλίσετε αντικείμενα που υπάρχουν στην οθόνη.

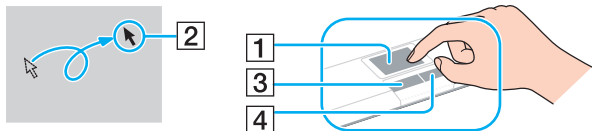

Ενέργεια

Περιγραφή

Κατάδειξη	Σύρετε το δάχτυλο σας επάνω στην επιφάνεια αφής για να μετακινήσετε τον δείκτη (2) επάνω σε κάποιο στοιχείο ή αντικείμενο.
Κλικ	Πατήστε το αριστερό κουμπί (3) μία φορά.
Διπλό κλικ	Πατήστε το αριστερό κουμπί δύο φορές.
Δεξί κλικ	Πατήστε το δεξί κουμπί (4) μία φορά. Σε πολλές εφαρμογές, με τη ενέργεια αυτή εμφανίζεται ένα μενού συντόμευσης.
Μεταφορά	Σύρετε το δάχτυλό σας ενώ πατάτε το αριστερό κουμπί.
Μετακύλιση	Μετακινήστε το δάχτυλό σας κατά μήκος τις δεξιάς πλευράς τις επιφάνειας εργασίας για κατακόρυφη μετακύλιση. Μετακινήστε το δάχτυλό σας κατά μήκος της κάτω πλευράς για οριζόντια μετακύλιση (η δυνατότητα μετακύλισης μέσω τις επιφάνειας αφής είναι διαθέσιμη μόνον στις εφαρμογές που υποστηρίζουν αυτήν τη δυνατότητα).

Χρήση ειδικών πλήκτρων

Ο υπολογιστής σας είναι εφωδιασμένος με ειδικά κουμπιά για να σας βοηθήσουν να χρησιμοποιήσετε τον υπολογιστή.

Πλήκτρα **S1/S2**   :

Από εργοστασιακή ρύθμιση, το πλήκτρο **S1** ανάβει και σβήνει την ένταση ηχείου και το πλήκτρο **S2** αλλάζει την έξοδο οθόνης μεταξύ του LCD και της εξωτερικής συσκευής. Μπορείτε επίσης να συνδέσετε κάποια άλλη λειτουργία που εκτελείτε συχνά στα βραχύδρομα αυτά πλήκτρα. Δείτε το **Εγκατάσταση του υπολογιστή με χρήση της εφαρμογής VAIO Control Center** ([σελίδα 21](#)).

Χρήση της μονάδας οπτικού δίσκου

Ο υπολογιστής είναι εφωδιασμένος με ένα μονάδα οπτικού δίσκου. Ανατρέξτε στο φύλλο **Προδιαγραφών** για λεπτομέρειες σχετικά με το μοντέλο του υπολογιστή που έχετε στην κατοχή σας.

Για να τοποθετήσετε έναν δίσκο, ακολουθήστε τη εξής διαδικασία:

- 1 Θέστε τον υπολογιστή σε λειτουργία.
- 2 Πατήστε το κουμπί εξαγωγής (1) για να ανοίξετε τη μονάδα.
Το συρτάρι σύρεται προς τα έξω.
- 3 Τοποθετήστε έναν δίσκο στο μέσον του συρταριού, έχοντας τη ετικέτα στραμμένη προς τα επάνω, ώστε ο δίσκος να ασφαλίσει στη θέση του.

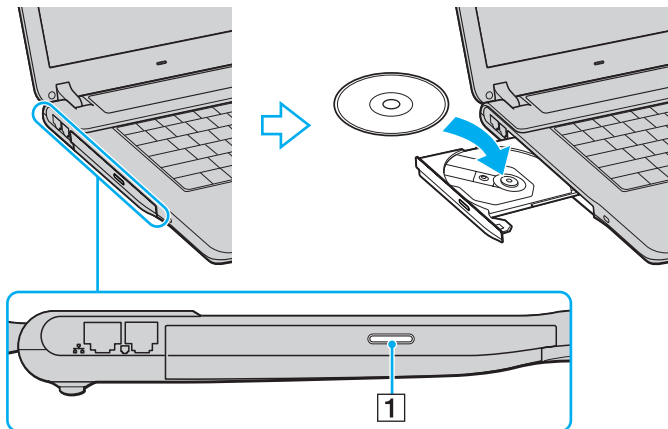

- 4 Κλείστε το συρτάρι ωθώντας το απαλά.



Ανατρέξτε στον τυπωμένο **Σύμβαση άδειας χρήσης λογισμικού από τον τελικό χρήστη** εάν έχετε προβλήματα με χρήση δίσκων.

Η τοποθεσία του κουμπιού απόρριψης εξαρτάται από το μοντέλο του υπολογιστή σας. Ανατρέξτε στο τυπωμένο φύλλο **Προδιαγραφών** για λεπτομέρειες του μοντέλου σας.

Ανάγνωση και εγγραφή δίσκων CD και DVD*

Για να επιτύχετε βέλτιστη απόδοση κατά τη εγγραφή δεδομένων σε έναν δίσκο (λέγεται επίσης κι "κάψιμο"), ακολουθήστε τις παρακάτω υποδείξεις:

- Για να κάνετε τα δεδομένα σε ένα δίσκο αναγνώσιμα από έναν μονάδα οπτικού δίσκου, χρειάζεται να κλείσετε το πρόγραμμα όταν τον απορρίπτετε από τον οδηγό. Για να ολοκληρώσετε αυτή τη διαδικασία, ακολουθήστε τις οδηγίες που περιλαμβάνονται στο λογισμικό που έχετε στην κατοχή σας.
- Να χρησιμοποιείτε μόνον δίσκους που έχουν κυκλικό σχήμα. Μη χρησιμοποιήσετε δίσκους άλλου σχήματος (αστέρος, κάρτας, κλπ), καθώς αυτό μπορεί να κάνει ζημιά στον οδηγό του οπτικού δίσκου.
- Μη χτυπάτε κι μη κουνάτε τον υπολογιστή κατά τη εγγραφή των δεδομένων σε δίσκο.
- Για μεγαλύτερη ταχύτητα εγγραφής, απενεργοποιήστε τη λειτουργία προστασίας οθόνης προτού αρχίσετε τη εγγραφή δεδομένων σε έναν δίσκο.
- Τα βοηθητικά προγράμματα δίσκου, που παραμένουν στη μνήμη, είναι πιθανό να προκαλέσουν ασταθή λειτουργία ή απώλεια δεδομένων. Απενεργοποιήστε αυτά τα βοηθητικά προγράμματα πριν από τη εγγραφή δεδομένων σε έναν δίσκο.
- Όταν χρησιμοποιείτε τη εφαρμογή εγγραφής δίσκων, βεβαιωθείτε ότι έχετε κλείσει όλες τις άλλες εφαρμογές.
- Ποτέ μην αγγίζετε την επιφάνεια του δίσκου. Δακτυλικά αποτυπώματα και σκόνη στην επιφάνεια ενός δίσκου μπορεί να προκαλέσουν λάθη εγγραφής.
- Μη θέτετε τον υπολογιστή VAIO σε κατάσταση εξοικονόμησης ενέργειας όταν χρησιμοποιείτε το προεγκατεστημένο λογισμικό, καθώς κι όταν χρησιμοποιείτε τη εφαρμογή για τη εγγραφή δίσκων CD.
- Ποτέ μην κολλάτε αυτοκόλλητα στους δίσκους. Κάτι τέτοιο θα επηρεάσει ανεπανόρθωτα τη χρήση του δίσκου.

- ❑ Σε σπάνιες περιπτώσεις, μερικές συσκευές DVD και οδηγοί DVD υπολογιστών μπορεί να μην είναι δυνατόν να παίξουν DVD που δημιουργήθηκαν με **VAIO Zone**.

Υποστηρίζεται εγγραφή σε δίσκους DVD-RW συμβατούς με DVD-RW έκδοσης 1.1/1.2.*

Υποστηρίζεται ανάγνωση δίσκου 8 εκ., αλλά δεν υποστηρίζεται εγγραφή δίσκου 8 εκ.

* Ανάλογα το μοντέλο. Ανατρέξτε στο τυπωμένο φύλλο **Προδιαγραφών** για να δείτε εάν το μοντέλο σας είναι εφωδιασμένο με μονάδα οπτικού δίσκου με δυνατότητα εγγραφής DVD.

Αναπαραγωγή δίσκων DVD

Για να επιτύχετε τη καλύτερη δυνατή απόδοση κατά τη αναπαραγωγή δίσκων DVD, θα πρέπει να ακολουθήσετε τις παρακάτω υποδείξεις.

- Μπορείτε να παίζετε DVD χρησιμοποιώντας τον μονάδα οπτικού δίσκου και το λογισμικό **VAIO Zone**. Δείτε το αρχείο βοήθειας του προγράμματος **VAIO Zone**, για λεπτομέρειες.
- Κλείστε όλες τις ανοιχτές εφαρμογές, προτού ξεκινήσετε τη αναπαραγωγή κάποιας ταινίας DVD.
- Μη χρησιμοποιείτε βοηθητικά προγράμματα δίσκου που παραμένουν στη μνήμη ή βοηθητικά προγράμματα που παραμένουν στη μνήμη για να επιταχύνετε την πρόσβαση στους δίσκους, διότι ενδέχεται να προκαλέσουν αστάθεια στο σύστημα.
- Βεβαιωθείτε ότι η λειτουργία προστασίας τις οθόνης είναι απενεργοποιημένη.
- Ενδείξεις κωδικών περιοχής αναγράφονται στα DVD για να υποδείξουν σε ποιά περιοχή και σε τι τύπο συσκευής μπορείτε να παίξετε τον δίσκο. Εκτός εάν ένα "2" (Η Ευρώπη ανήκει στην περιοχή "2") ή "all" (αυτό σημαίνει ότι μπορείτε να παίξετε αυτό το DVD οπουδήποτε στον κόσμο) αναγράφεται στο δίσκο DVD σας ή στο περίβλημα του, δεν μπορείτε να παίξετε τον δίσκο στην συσκευή αυτή.
- Μην προσπαθήσετε να αλλάξετε τις ρυθμίσεις του κωδικού περιοχής τις μονάδας DVD. Τα τυχόν προβλήματα που θα παρουσιαστούν λόγω τις αλλαγής των ρυθμίσεων του κωδικού περιοχής τις μονάδας DVD δεν καλύπτονται από τη εγγύηση.
- Εάν ο υπολογιστής διαθέτει Ασύρματο δίκτυο LAN και αυτό είναι ενεργοποιημένο, η αναπαραγωγή δίσκων DVD ενδέχεται να προκαλέσει διακοπές στον ήχο και την εικόνα.

Αντιμετώπιση προβλημάτων τις οπτικής μονάδας δίσκου

Το συρτάρι τις μονάδας του οπτικού μου δίσκου δεν ανοίγει

- Βεβαιωθείτε ότι ο υπολογιστής είναι αναμμένος και πατήστε το κουμπί απόρριψης δίσκου*.
- Πηγαίνετε στο **έναρξη** > **Ο Υπολογιστής μου**. Κάντε δεξί κλικ στην μονάδα οπτικού δίσκου κι επιλέξτε **Εξαγωγή**.
- Βεβαιωθείτε ότι ο υπολογιστής δεν βρίσκεται σε κατάσταση **Αναμονή** ή **Αδρανοποίηση**.
- Εάν αυτό δεν έχει αποτέλεσμα, δοκιμάστε τα εξής:
Σβήστε τον υπολογιστή και εισάγετε ένα αιχμηρό, μυτερό άκρο (για παράδειγμα ένα συνδετήρα) μέσα στην χειροκίνητη τρύπα* απόρριψης στον μονάδα οπτικού δίσκου για να σύρετε το συρτάρι έξω.

* Η τοποθεσία του κουμπιού απόρριψης και τρύπας εξαρτάται από το μοντέλο του υπολογιστή σας. Ανατρέξτε στο τυπωμένο φύλλο **Προδιαγραφών** για λεπτομέρειες του μοντέλου σας.

Η αναπαραγωγή ενός δίσκου δεν είναι δυνατή

- Αφού τοποθετήσετε τον δίσκο, περιμένετε μερικά δευτερόλεπτα για να ανιχνευθεί από το σύστημα, προτού προσπαθήσετε να το προσπελάσετε.
- Βεβαιωθείτε ότι η ετικέτα του δίσκου είναι στραμμένη προς τα επάνω.
- Εάν για τη αναπαραγωγή του δίσκου απαιτείται η χρήση κάποιας εφαρμογής, βεβαιωθείτε ότι η εφαρμογή έχει εγκατασταθεί σύμφωνα με τις οδηγίες του προγράμματος.
- Ελέγξτε τη ένταση του ήχου των ηχείων.
- Καθαρίστε τον δίσκο με ένα κατάλληλο καθαριστικό.
- Βεβαιωθείτε ότι ο υπολογιστής παίρνει ρεύμα μόνον από το τροφοδοτικό εναλλασσόμενου ρεύματος και προσπαθήστε να αναπαράγετε κι πάλι τον δίσκο.
- Ενδέχεται στη μονάδα να υπάρχει συγκέντρωση υδρατμών. Αφαιρέστε τον δίσκο κι αφήστε τη μονάδα ανοιχτή, για μία ώρα περίπου. Αφαιρέστε τη μπαταρία, ενώ περιμένετε να εξατμιστεί η συμπύκνωση υδρατμών.

Η αναπαραγωγή δίσκου DVD δεν είναι δυνατή

- ❑ Εάν μια προειδοποίηση κωδικού περιοχής εμφανίζεται όταν χρησιμοποιείτε την συσκευή DVD σας, μπορεί να σημαίνει ότι το DVD που προσπαθείτε να παίξετε είναι ασύμβατο με τον οδηγό οπτικού δίσκου του υπολογιστή σας. Ο κωδικός περιοχής αναγράφεται στη συσκευασία του δίσκου.
- ❑ Αλλάξτε τη ρύθμιση επιλέγοντας **Πίνακας Ελέγχου - Οθόνη**, σε χαμηλότερη τιμή ανάλυσης.
- ❑ Εάν μπορείτε να δείτε εικόνα αλλά δεν έχετε ήχο, ελέγξτε όλα τα παρακάτω:
 - ❑ Βεβαιωθείτε ότι η ρύθμιση σίγασης του ήχου δεν είναι ενεργοποιημένη στη συσκευή αναπαραγωγής δίσκων DVD.
 - ❑ Ελέγξτε τις ρυθμίσεις του **Ένταση συσκευής** από το **Ιδιότητες: Ήχοι και Συσκευές αναπαραγωγής**.
 - ❑ Εάν έχετε συνδέσει εξωτερικά ηχεία, ελέγξτε τις ρυθμίσεις της έντασης του ήχου των ηχείων του υπολογιστή, καθώς κι τις συνδέσεις μεταξύ των ηχείων κι του υπολογιστή.
 - ❑ Από το **Διαχείριση Συσκευών** ελέγξτε εάν είναι σωστά εγκατεστημένα τα κατάλληλα προγράμματα οδήγησης. Για να εμφανιστεί το **Διαχείριση Συσκευών**, πηγαίνετε στο **έναρξη > Πίνακας Ελέγχου > Επιδόσεις και Συντήρηση**. Κάντε κλικ στην εικόνα **Σύστημα** και μετά στο κουμπί **Διαχείριση Συσκευών** στην καρτα **Υλικό**.
- ❑ Ένας ακάθαρτος ή κατεστραμμένος δίσκος ενδέχεται να προκαλέσει "Πάγωμα" του υπολογιστή, ενώ προσπαθεί να διαβάσει το δίσκο. Εάν χρειάζεται, επανεκκινήστε τον υπολογιστή, αφαιρέστε τον δίσκο κι ελέγξτε ότι δεν είναι ακάθαρτος ή κατεστραμμένος.
- ❑ Ελέγξτε τις ρυθμίσεις PG (Parental Guidance) από το λογισμικό του δίσκου DVD, καθώς ενδέχεται να μην επιτρέπουν τη αναπαραγωγή ορισμένων δίσκων DVD, όταν είναι ενεργοποιημένες.



Στον υπολογιστή σας, ο προεπιλεγμένος κωδικός περιοχής δίσκων DVD είναι 2. Μην αλλάζετε αυτή τη ρύθμιση μέσω τις λειτουργίας **Region Code Change** από τα Windows ή χρησιμοποιώντας κάποιο άλλο πρόγραμμα. Οι δυσλειτουργίες του συστήματος που οφείλονται στην αλλαγή του κωδικού περιοχής των δίσκων DVD από το χρήστη, δε καλύπτονται από την εγγύηση, με συνέπεια να επιβληθεί χρέωση για την επισκευή.

Εάν το εικονίδιο **Οθόνη** δεν εμφανιστεί αμέσως αφού κάνετε κλικ στο **Πίνακας Ελέγχου**, τότε κάντε κλικ στο **Αλλαγή σε κλασική προβολή** που βρίσκεται στην αριστερή πλευρά.

Η αναπαραγωγή δίσκου DVD με χρήση δύο οθονών δεν είναι δυνατή

- Δεν θα έχετε πρόβλημα με τις παρακάτω καταστάσεις:
 - Όταν χρησιμοποιείτε μόνον οθόνη CRT ή μόνον οθόνη LCD.
 - Όταν αναπαράγετε αρχεία MPEG, τα οποία έχουν εγγραφεί στον σκληρό δίσκο μέσω της εφαρμογής **Windows Media Player 10** ή **VAIO Zone**.

Η ταχύτητα ανάγνωσης των δίσκων CD/DVD-RW είναι πολύ αργή

Γενικά, η ταχύτητα ανάγνωσης ενός δίσκου CD/DVD-RW είναι πιο αργή από τη ταχύτητα ανάγνωσης ενός δίσκου -ROM ή -R. Η ταχύτητα ανάγνωσης μπορεί επίσης να ποικίλλει, ανάλογα με το είδος της μορφής αναπαραγωγής.

Το συρτάρι του δίσκου δεν εξαγεται, ακόμα και όταν πατηθεί το κουμπί εξαγωγής

- Βεβαιωθείτε ότι ο υπολογιστής είναι σε λειτουργία.
- Η εφαρμογή για τη εγγραφή του δίσκου CD ενδέχεται να μην επιτρέπει τη εξαγωγή του δίσκου.
- Βεβαιωθείτε ότι ο υπολογιστής δεν βρίσκεται σε κατάσταση **Αναμονή** ή **Αδρανοποίηση**.

Το συρτάρι του δίσκου εξαγεται, ακόμα κι όταν έχει ασφαλιστεί στη θέση του

- Βεβαιωθείτε ότι ο δίσκος είναι τοποθετημένος με τη πλευρά τις ετικέτας προς τα επάνω.
- Καθαρίζετε τον δίσκο και τους φακούς τις μονάδας οπτικού δίσκου με ένα κατάλληλο απορρυπαντικό.
- Ο δίσκος μπορεί να είναι χαραγμένος. Τοποθετήστε κάποιον άλλον δίσκο για να διαπιστώσετε εάν είναι όντως αυτή η αιτία.
- Ενδέχεται στη μονάδα να υπάρχει συγκέντρωση υδρατμών. Αφαιρέστε τον δίσκο κι αφήστε τη μονάδα ανοιχτή, για μία ώρα περίπου. Αφαιρέστε τη μπαταρία, ενώ περιμένετε να εξατμιστεί η συμπύκνωση υδρατμών.

Χρήση καρτών PC

Ο υπολογιστής σας VAIO είναι εφωδιασμένος με μιά υποδοχή για κάρτα PC. Οι κάρτες PC σας επιτρέπουν να συνδέετε φορητές εξωτερικές συσκευές.

Για να τοποθετήσετε ή να αφαιρέσετε μια κάρτα PC δεν χρειάζεται να θέσετε τον υπολογιστή εκτός λειτουργίας.

Τοποθέτηση κάρτας PC

Για να τοποθετήσετε μια κάρτα PC, ακολουθήστε τη εξής διαδικασία:

- 1 Βάλτε την κάρτα PC μέσα στην υποδοχή κάρτας PC με την εμπρόσθια ετικέτα να βλέπει προς τα επάνω.
- 2 Ωθήστε απαλά τη κάρτα PC μέσα στην υποδοχή σύνδεσης.
Η κάρτα PC αναγνωρίζεται αυτόματα από το σύστημα.
Στο system tray εμφανίζεται το εικονίδιο **Ασφαλής κατάργηση συσκευών υλικού**.

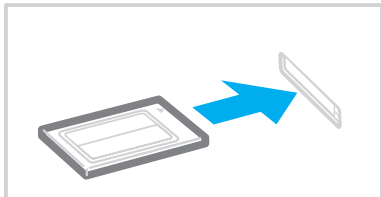



Ορισμένες συσκευές είναι πιθανό να μην λειτουργούν σωστά, όταν επαναφέρετε κατά διαστήματα τον υπολογιστή στην Κανονική κατάσταση λειτουργίας από τη κατάσταση Αναμονή ή τη κατάσταση Αδρανοποίησης.

Ο υπολογιστής θα επανέλθει στην αρχική του κατάσταση όταν τον επανεκκινήσετε.

Φροντίστε να χρησιμοποιήσετε τη πιο πρόσφατη έκδοση του προγράμματος οδήγησης που διατίθεται από τον κατασκευαστή της κάρτας PC.

Εάν στην καρτέλα **Διαχείριση Συσκευών** στο πλαίσιο διαλόγου **Ιδιότητες συστήματος** εμφανίζεται το σύμβολο "!", απεγκαταστήστε το πρόγραμμα οδήγησης κί, στη συνέχεια, εγκαταστήστε το ξανά.

Μην πιέζετε με δύναμη τη κάρτα PC μέσα στην υποδοχή. Μπορεί να καταστρέψετε τις ακίδες της υποδοχής σύνδεσης. Εάν δυσκολεύεστε να τοποθετήσετε μία κάρτα PC, ελέγξτε εάν τοποθετείτε τη κάρτα PC προς τη σωστή κατεύθυνση. Ανατρέξτε στο εγχειρίδιο που συνοδεύει την κάρτα PC, για περισσότερες πληροφορίες σχετικά με τον τρόπο χρήσης.

Με ορισμένες κάρτες PC, εάν εναλλάσσετε τη κατάσταση του υπολογιστή μεταξύ τις **Κανονικής** λειτουργίας κί των καταστάσεων διαχείρισης ενέργειας **Αναμονή** ή **Αδρανοποίηση** κατά την τοποθέτηση της κάρτας, είναι πιθανό κάποια συσκευή, που είναι συνδεδεμένη στο σύστημά σας, να μην αναγνωρίζεται. Επανεκκινήστε το σύστημα για να διορθώσετε το πρόβλημα.

Μην μεταφέρετε τον υπολογιστή ενώ αγγίζετε τη κεφαλή μιας κάρτας PC, καθώς σε περίπτωση που ασκηθεί πίεση ή μηχανική κρούση στην κάρτα ενδέχεται να καταστραφούν οι ακίδες τις υποδοχής σύνδεσης.

Αφαίρεση κάρτας PC

Ακολουθήστε τα παρακάτω βήματα για να αφαιρέσετε τη κάρτα PC ενώ ο υπολογιστής βρίσκεται σε λειτουργία. Εάν δεν αφαιρεθεί με τον κατάλληλο τρόπο, ενδέχεται το σύστημα να μην λειτουργήσει κανονικά. Εάν πρόκειται να αφαιρέσετε μια κάρτα PC όταν ο υπολογιστής είναι εκτός λειτουργίας, τότε παραλείψτε τα βήματα 1 έως 7.

Για να αφαιρέσετε μια κάρτα PC, ακολουθήστε τη εξής διαδικασία:

- 1 Κάντε διπλό κλικ στο εικονίδιο **Ασφαλής κατάργηση συσκευών υλικού** που υπάρχει στο system tray. Εμφανίζεται το πλαίσιο διαλόγου **Ασφαλής κατάργηση συσκευών υλικού**.
- 2 Επιλέξτε το υλικό που επιθυμείτε να αποσυνδέσετε.
- 3 Κάντε κλικ στο **Stop**.
- 4 Από το πλαίσιο διαλόγου **Τερματισμός λειτουργίας συσκευής**, επιβεβαιώστε ότι η συσκευή μπορεί να αφαιρεθεί με ασφάλεια από το σύστημα.
- 5 Κάντε κλικ στο **OK**. Εμφανίζεται ένα πλαίσιο διαλόγου, στο οποίο αναφέρεται ότι η συσκευή μπορεί να αφαιρεθεί με ασφάλεια.
- 6 Κάντε κλικ στο **OK**.
- 7 Κάντε κλικ στο **Close**.
- 8 Ωθήστε το κουμπί απελευθέρωσης τις κάρτας PC, έτσι ώστε το κουμπί να πεταχτεί προς τα έξω.
- 9 Ωθήστε για δεύτερη φορά το κουμπί απελευθέρωσης τις κάρτας PC, έτσι ώστε η κάρτα PC να πεταχτεί προς τα έξω.
- 10 Πιάστε απαλά τη κάρτα κι τραβήξτε τη έξω από τη υποδοχή.
- 11 Εάν το κουμπί απελευθέρωσης τις κάρτας PC εξακολουθεί να είναι έξω, πιέστε το ξανά προς τα μέσα.



Εάν αφαιρέσετε την κάρτα PC από τον υπολογιστή όταν είναι αναμμένος, το σύστημά σας μπορεί να συντριβεί και να απωλέσετε τα δεδομένα που δεν είχαν αποταμιευθεί.

Προτού αφαιρέσετε τη κάρτα PC από τον υπολογιστή, κάντε κλικ στο εικονίδιο της κάρτας PC στη γραμμή εργασιών κι κλείστε τη κάρτα. Κλείστε όσες εφαρμογές χρησιμοποιούν την κάρτα PC προτού τη αφαιρέσετε. Διαφορετικά, ενδέχεται να χαθούν δεδομένα.

Κατά τη τοποθέτηση της κάρτας, ο υπολογιστής μπορεί να μην μεταβεί στην κατάσταση διαχείρισης ενέργειας **Αδρανοποίηση**. Μπορεί να περάσει σε κατάσταση **Αναμονή**. Συνιστάται να αφαιρέσετε τη κάρτα προτού ο υπολογιστής περάσει σε κατάσταση **Αδρανοποίηση**, πατώντας τα πλήκτρα <Fn>+<F12>, καθώς κι όταν είναι έτοιμος να μεταβεί αυτόματα σε κατάσταση **Αδρανοποίηση** κατά τη χρήση της μπαταρίας ως πηγής ενέργειας.

Μερικές κάρτες PC ή οι λειτουργίες τους μπορεί να μην είναι συμβατές με τον υπολογιστή σας.

Αντιμετώπιση προβλημάτων καρτών PC

Η κάρτα PC δεν λειτουργεί

Βεβαιωθείτε ότι η κάρτα PC είναι συμβατή με τη έκδοση των Windows που χρησιμοποιείτε.

Χρήση του Memory Stick

Ο υπολογιστής VAIO είναι σχεδιασμένος για να υποστηρίζει το Memory Stick. Το Memory Stick είναι συμπαγής, φορητή και εύστροφη συσκευή ειδικά σχεδιασμένη για ανταλλαγή και συμμέρισμα ψηφιακών προϊόντων με συμβατά προϊόντα, όπως είναι οι ψηφιακές κάμερες και κινητά τηλέφωνα. Λόγω του ότι είναι αποσπώμενο, χρησιμοποιείται ως εξωτερικό μέσο αποθήκευσης δεδομένων.

Χρησιμοποιήστε τη τεχνολογία επαναπρογραμματιζόμενης μνήμης (flash) για να μεταφορτώσετε οτιδήποτε μπορεί να μετατραπεί σε ψηφιακά δεδομένα, όπως εικόνες, μουσική, λέξεις, ήχοι, ταινίες κι φωτογραφίες. Υπάρχει ποικιλία Memory Stick όσον αφορά τη χωρητικότητα κι τη συμβατότητα.

Ανατρέξτε στο τυπωμένο φύλλο **Προδιαγραφών** για να δείτε ποιές Memory Stick είναι συμβατές με το VAIO σας και εάν υπάρχουν οτιδήποτε περιορισμοί.

- Μπορείτε να αγοράσετε Memory Sticks από τη τοποθεσία στον Παγκόσμιο Ιστό Sony Style (www.sonystyle-europe.com) ή από τον τοπικό αντιπρόσωπο τις Sony.
- Σε αυτή τη διεύθυνση μπορείτε να βρείτε λεπτομερείς πληροφορίες σχετικά με το ποιοι υπολογιστές VAIO είναι συμβατοί με ποια Memory Sticks: www.vaio-link.com.

Προστασία ενός Memory Stick από εγγραφή

Ορισμένα Memory Stick διαθέτουν έναν διακόπτη αποτροπής της διαγραφής, προκειμένου να προστατευτούν πολύτιμα δεδομένα από τυχαία διαγραφή ή αντικατάσταση.

Μετακινήστε οριζόντια ή κάθετα* την καρτέλα για να ενεργοποιήσετε ή να απενεργοποιήσετε την προστασία από εγγραφή. Όταν ο διακόπτης αποτροπής τις διαγραφής βρίσκεται στη θέση μη προστασίας εγγραφής, μπορούν να αποθηκευτούν δεδομένα στο Memory Stick. Όταν ο διακόπτης αποτροπής τις διαγραφής βρίσκεται στη θέση προστασίας εγγραφής, τότε τα δεδομένα μπορούν να διαβαστούν, αλλά δεν μπορούν να αποθηκευτούν στο Memory Stick.

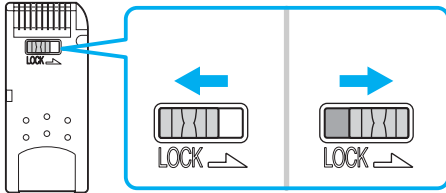

* Ορισμένοι τύποι Memory Stick δεν διαθέτουν διακόπτη αποτροπής της διαγραφής.

Τοποθέτηση του Memory Stick

Ένα Memory Stick μπορεί να τοποθετηθεί στον υπολογιστή με 2 τρόπους:

- Μέσω τις υποδοχές για Memory Stick;
- Χρήση μιας υποδοχής κάρτας PC. Για να γίνει αυτό, χρειάζεστε έναν πρόσθετο προσαρμογέα κάρτας PC.

Μπορείτε να τοποθετείτε μόνον ένα Memory Stick κάθε φορά.

Για να τοποθετήσετε ένα Memory Stick στην υποδοχή για Memory Stick, ακολουθήστε την εξής διαδικασία:

- 1 Αφού αποθηκεύσετε τα δεδομένα από τη ψηφιακή συσκευή, τοποθετήστε το Memory Stick έχοντας το βέλος στραμμένο προς τα επάνω κι προς τη υποδοχή για Memory Stick.
- 2 Σηκώστε το κάλυμμα της αυλάκωσης της Memory Stick και προσεκτικά σύρτε την Memory Stick μέσα στην αυλάκωση μέχρι να κάνει κλικ στην θέση της.
Το Memory Stick εντοπίζεται αυτόματα από το σύστημα και εμφανίζεται το παράθυρο **Ο Υπολογιστής μου** ως τοπική μονάδα, με το αντίστοιχο γράμμα (ανάλογα με τη διαμόρφωση του υπολογιστή σας).

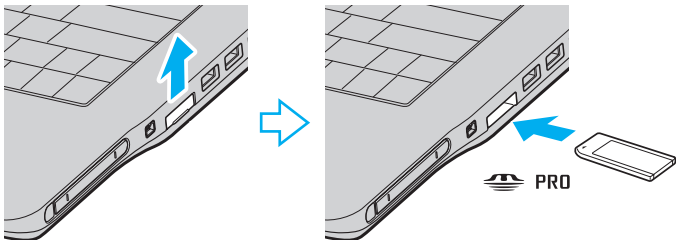

! Κατά τη εισαγωγή του Memory Stick μέσα στην υποδοχή, να το κρατάτε έχοντας το βέλος στραμμένο προς τη σωστή κατεύθυνση. Για να αποφύγετε να προκαλέσετε ζημιά στον υπολογιστή ή στο Memory Stick, μην πιέζετε με δύναμη το Memory Stick μέσα στην υποδοχή, εάν δεν εισέρχεται ομαλά.



Ο υπολογιστής σας υποστηρίζει Memory Stick Duo. Για περισσότερες πληροφορίες στο Memory Stick Duo, επισκεφθείτε την ιστοσελίδα [Memory Stick](#).

! Μην βάλετε το Memory Stick και το Memory Stick Duo μαζί μέσα στην υποδοχή Memory Stick του υπολογιστή σας, καθώς αυτό μπορεί να προκαλέσει ζημιά στην υποδοχή όπως και στο Memory Stick και στο Memory Stick Duo.

Αφαίρεση του Memory Stick

Για να αφαιρέσετε ένα Memory Stick από τη υποδοχή για Memory Stick, ακολουθήστε τη εξής διαδικασία:

- 1 Ελέγξτε ότι η ενδεικτική λυχνία Memory Stick είναι σβηστή.
- 2 Ωθήστε το Memory Stick προς τα μέσα στον υπολογιστή.
Το Memory Stick πετάγεται προς τα έξω.
- 3 Αφαιρέστε το Memory Stick από τη υποδοχή.



Να αφαιρείτε πάντοτε το Memory Stick με ήπιο τρόπο, διαφορετικά μπορεί να πεταχτεί προς τα έξω χωρίς να το περιμένετε.

Μην αφαιρείτε το Memory Stick ενόσω είναι αναμμένη η ενδεικτική λυχνία Memory Stick. Αν κάνετε κάτι τέτοιο, μπορεί να χάσετε δεδομένα. Η φόρτωση μεγάλων όγκων, όπως, για παράδειγμα, κλιπάκια εικόνων, μπορεί να διαρκέσει αρκετό χρόνο.

Χρήση του μόντεμ

Ο υπολογιστής VAIO σας διαθέτει εσωτερικό μόντεμ.

Πρέπει να το συνδέσετε με μία γραμμή τηλεφώνου, προκειμένου να μπορέσετε να χρησιμοποιήσετε τις ηλεκτρονικές υπηρεσίες και το Διαδίκτυο, όπως επίσης και να καταχωρίσετε ηλεκτρονικά, τον υπολογιστή σας και το λογισμικό κι να επικοινωνήσετε με τη υπηρεσία VAIO-Link.

Για να συνδέσετε μία γραμμή τηλεφώνου, ακολουθήστε τη εξής διαδικασία:

- 1 Συνδέστε το ένα άκρο του τηλεφωνικού καλωδίου (1) στο συνδετικό του μόντεμ  στον υπολογιστή.
- 2 Συνδέστε το άλλο άκρο στην πρίζα στον τοίχο (2).

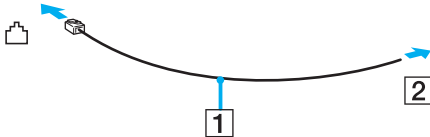

Αντιμετώπιση προβλημάτων του μόντεμ

Το μόντεμ δεν λειτουργεί ή δεν μπορεί να αποκαταστήσει σύνδεση

- Ελέγξτε εάν το καλώδιο τις τηλεφωνικής γραμμής είναι συνδεδεμένο στον υπολογιστή σας.
- Βεβαιωθείτε ότι το μόντεμ είναι η μόνη συσκευή που βρίσκεται συνδεδεμένη στην τηλεφωνική σας γραμμή.
- Ελέγξτε εάν λειτουργεί η τηλεφωνική γραμμή. Μπορείτε να ελέγξετε τη γραμμή συνδέοντας ένα κοινό τηλέφωνο κι ακούγοντας ένα υπάρχει τόνος κλήσης.
- Ελέγξτε εάν το πρόγραμμα καλεί τον σωστό αριθμό τηλεφώνου. Ο τρόπος κλήσης που χρησιμοποιεί το μόντεμ μπορεί να μην είναι συμβατός με τη τηλεφωνική σας γραμμή.
- Το μόντεμ μπορεί να μην λειτουργεί κανονικά εάν καλείτε μέσω Private Automatic Branch eXchange [PABX (Ιδιωτικό Αυτόματο Τηλεφωνικό Κέντρο)].
- Από το πλαίσιο διαλόγου **Επιλογές Τηλεφώνου και Μόντεμ (Πίνακας Ελέγχου / Εκτυπωτές και άλλο υλικό / Επιλογές Τηλεφώνου και Μόντεμ)**, ελέγξτε εάν το μόντεμ σας περιλαμβάνεται στην καρτέλα **Μόντεμ** και από την καρτέλα **Κανόνες κλήσης** εάν τα στοιχεία της τοποθεσίας είναι σωστά.
Εάν το εικονίδιο **Επιλογές Τηλεφώνου και Μόντεμ** δεν εμφανίζεται, κάντε κλικ στο **Αλλαγή σε κλασική προβολή** που βρίσκεται στην αριστερή πλευρά.
- Συνιστούμε να χρησιμοποιείτε ειδικά εγχώρια τηλεφωνικά βύσματα για σύνδεση της τηλεφωνικής γραμμής στον ακροδέκτη τοίχου, διότι χρήση άλλων βυσμάτων μπορεί να μειώσει την ποιότητα σύνδεσης.
- Ο υπολογιστής σας δεν μπορεί να συνδεθεί σε τηλέφωνο με κερματοδέκτη κι δεν μπορεί να λειτουργήσει με πολλαπλές τηλεφωνικές γραμμές ή με ιδιωτικό τηλεφωνικό κέντρο (PBX). Εάν συνδέσετε το μόντεμ σε παράλληλη τηλεφωνική γραμμή, τότε το μόντεμ ή η άλλη τηλεφωνική γραμμή είναι πιθανό να μην λειτουργήσουν κανονικά. Ορισμένες από αυτές τις συνδέσεις ενδέχεται να δημιουργήσουν αυξημένο ηλεκτρικό φορτίο, με αποτέλεσμα τη πιθανή πρόκληση βλάβης στο εσωτερικό μόντεμ.
- Υποστηρίζεται μόνο σήμα (τόνος κλήσης) DTMF [Dual Tone Multi Frequency (Διπλός τόνος πολλαπλών συχνοτήτων)].

- ❑ Το εσωτερικό μόντεμ προορίζεται μόνο για χρήση με επικοινωνία δεδομένων κι φαξ μέσω σήματος (τόνος κλήσης) DTMF [Dual Tone Multi Frequency (Διπλός τόνος πολλαπλών συχνοτήτων)] σε δίκτυα PSTN [Public Switched Telephone Network (Δημόσιο Τηλεφωνικό Δίκτυο Μεταγωγής)] στις παρακάτω χώρες: Αυστρία, Βέλγιο, Γαλλία, Γερμανία, Δανία, Δημοκρατία της Τσεχίας, Ελβετία, Ελλάδα, Ηνωμένο Βασίλειο, Ιρλανδία, Ισλανδία, Ισπανία, Ιταλία, Κάτω Χώρες, Λουξεμβούργο, Νορβηγία, Πορτογαλία, Σουηδία και Φιλανδία.
- ❑ Προτού χρησιμοποιήσετε το μόντεμ, είναι απαραίτητο να επιλέξετε τη χώρα στην οποία το χρησιμοποιείτε. Η λεπτομερής διαδικασία επιλογής της παρούσης τοποθεσίας εξηγείται στο **Ρύθμιση του μόντεμ (σελίδα 113)**.
- ❑ Εάν ο υπολογιστής σας είναι εφωδιασμένος με το ελαστικό συνδετικό κάλυμμα του μόντεμ, μη το τραβάτε πολύ βίαια.

Η σύνδεση του μόντεμ είναι αργή

Η ταχύτητα της σύνδεσης του μόντεμ επηρεάζεται από πολλούς παράγοντες, μεταξύ των οποίων είναι ο θόρυβος της τηλεφωνικής γραμμής ή η συμβατότητα με τον τηλεπικοινωνιακό εξοπλισμό (όπως είναι οι συσκευές φαξ ή άλλα μόντεμ). Εάν πιστεύετε ότι το δικό σας μόντεμ δεν συνδέεται κανονικά με άλλα μόντεμ προσωπικών υπολογιστών, με συσκευές φαξ ή με τον Παροχέα Υπηρεσιών Διαδικτύου, τότε ελέγξτε τα εξής:

- ❑ Ζητήστε από την τηλεφωνική εταιρεία να ελέγξει εάν η τηλεφωνική σας γραμμή έχει θόρυβο.
- ❑ Εάν το πρόβλημα που αντιμετωπίζετε είναι σχετικό με το φαξ, βεβαιωθείτε ότι δεν υπάρχουν προβλήματα στη συσκευή φαξ τη οποία καλείτε κι ότι είναι συμβατή με φαξ μόντεμ.
- ❑ Εάν δεν μπορείτε να συνδεθείτε με τον Παροχέα Υπηρεσιών Διαδικτύου που χρησιμοποιείτε, βεβαιωθείτε ότι ο παροχέας δεν αντιμετωπίζει τεχνικά προβλήματα.
- ❑ Εάν διαθέτετε δεύτερη τηλεφωνική γραμμή, προσπαθήστε να συνδέσετε το μόντεμ σε αυτή τη γραμμή.

Χρήση ασύρματου LAN (WLAN)

Χάρη στο ασύρματο LAN (WLAN) τις Sony, όλες οι ψηφιακές συσκευές σας που διαθέτουν ενσωματωμένη δυνατότητα ασύρματου LAN μπορούν να επικοινωνούν ελεύθερα μεταξύ τους μέσω ενός ισχυρού δικτύου. Το WLAN αποτελεί ένα δίκτυο στο οποίο κάποιος χρήστης έχει τη δυνατότητα ενώ κινείται να συνδεθεί σε ένα τοπικό δίκτυο (LAN), μέσω ασύρματης (με ραδιοκύματα) σύνδεσης. Με τον τρόπο αυτόν, δεν χρειάζεται πλέον να τραβάτε καλώδια ή σύρματα μέσα από τοίχους και δάπεδα.

Το WLAN τις Sony υποστηρίζει όλες τις κανονικές δραστηριότητες τις διασύνδεσης Ethernet, αλλά με τα πρόσθετα πλεονεκτήματα τις κίνησης κι τις περιαγωγής. Μπορείτε να συνεχίσετε να έχετε πρόσβαση σε πληροφορίες, πόρους διαδικτύου/ενδοδικτύου και δικτύου, ακόμα κι στο μέσον κάποιας συνέλευσης ή καθώς κινείστε από το ένα μέρος στο άλλο.

Μπορείτε να επικοινωνείτε **χωρίς Σημείου Πρόσβασης**, αυτό σημαίνει ότι μπορείτε να επικοινωνείτε μεταξύ ενός περιορισμένου αριθμού υπολογιστών (**ad-hoc**) ή μπορείτε να επικοινωνείτε μέσω **ενός Σημείου Πρόσβασης**, το οποίο σας επιτρέπει να δημιουργήσετε μια πλήρη υποδομή δικτύου (**υποδομή**).



Σε ορισμένες χώρες, ενδέχεται να υπάρχουν περιορισμοί από τους τοπικούς κανονισμούς αναφορικά με τη χρήση των προϊόντων WLAN (π.χ. περιορισμένος αριθμός καναλιών). Επομένως, προτού ενεργοποιήσετε τη δυνατότητα WLAN, διαβάστε προσεκτικά το **Wireless LAN Regulation**. Η επιλογή των καναλιών εξηγείται περαιτέρω σε αυτό το εγχειρίδιο (βλ. **Επιλογή καναλιών για το ασύρματο LAN (σελίδα 55)**).

Το WLAN χρησιμοποιεί το πρότυπο IEEE 802.11b/g, το οποίο καθορίζει την τεχνολογία που χρησιμοποιείται. Στο πρότυπο περιλαμβάνεται η μέθοδος κρυπτογράφησης: **Wired Equivalent Privacy (WEP)**, που αποτελεί πρωτόκολλο για την ασφάλεια και η **WiFi Protected Access (WPA - Η WiFi Protected Access**, που αποτελεί πρόταση από κοινού των IEEE και Wi-Fi Alliance, είναι μία προδιαγραφή προτύπων βασισμένη σε διαλειτουργικές βελτιώσεις ασφάλειας που αυξάνουν το επίπεδο προστασίας των δεδομένων και τον έλεγχο πρόσβασης σε υπάρχοντα δίκτυα WiFi. Η WPA έχει σχεδιαστεί ώστε να είναι συμβατή με τις επόμενες εκδόσεις της προδιαγραφής IEEE 802.11i. Χρησιμοποιεί τη βελτιωμένη κρυπτογράφηση δεδομένων TKIP (Temporal Key Integrity Protocol - πρωτόκολλο ακεραιότητας προσωρινού κλειδιού) σε συνδυασμό με τη ταυτοποίηση χρήστη 802.1X και EAP (Extensible Authentication Protocol - Πρωτόκολλο εκτεταμένης ταυτοποίησης)). Η κρυπτογράφηση των δεδομένων προστατεύει τη ευάλωτη ασύρματη σύνδεση μεταξύ των πελατών κι των Σημείων Πρόσβασης. Επιπλέον, υπάρχουν και άλλοι τυπικοί μηχανισμοί ασφαλείας δικτύου LAN για τη διασφάλιση του απορρήτου, όπως προστασία με κωδικό πρόσβασης, κρυπτογράφηση από άκρο σε άκρο, εικονικά ιδιωτικά δίκτυα και ταυτοποίηση.

Οι συσκευές ασύρματου LAN που χρησιμοποιούν το πρότυπο IEEE 802.11a, καθώς κι εκείνες που χρησιμοποιούν το πρότυπο IEEE 802.11b ή το πρότυπο g δεν μπορούν να επικοινωνήσουν, διότι οι συχνότητες είναι διαφορετικές. Οι συσκευές ασύρματου LAN που χρησιμοποιούν το πρότυπο IEEE 802.11g μπορούν να επικοινωνήσουν μόνο με συσκευή που χρησιμοποιεί το πρότυπο IEEE 802.11b, και όχι με το πρότυπο IEEE 802.11a.

IEEE 802.11b: Η τυπική ταχύτητα είναι 11 Mbps ή περίπου 30 έως 100 φορές μεγαλύτερη από την ταχύτητα μιας τυπικής σύνδεσης μέσω τηλεφώνου.

IEEE 802.11g: Η τυπική ταχύτητα είναι 54 Mbps ή περίπου 5 φορές μεγαλύτερη από μιάς συσκευής ασύρματου LAN που χρησιμοποιεί το πρότυπο IEEE 802.11b.

Επικοινωνία χωρίς Σημείο Πρόσβασης (ad-hoc)

Ένα προσωρινό (ad-hoc) δίκτυο, είναι ένα δίκτυο στο οποίο δημιουργείται ένα τοπικό δίκτυο αποκλειστικά από τις ίδιες τις ασύρματες συσκευές, χωρίς άλλη κεντρική συσκευή ελέγχου ή Σημείο Πρόσβασης. Κάθε συσκευή επικοινωνεί απευθείας με τις υπόλοιπες συσκευές του δικτύου. Μπορείτε εύκολα να εγκαταστήσετε ένα νέο δίκτυο στο σπίτι.

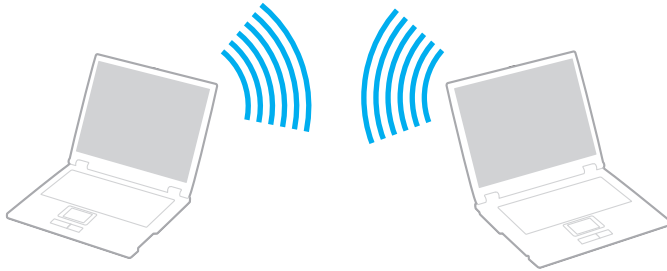

Για τη επικοινωνία χωρίς Σημείο Πρόσβασης (ad-hoc), ακολουθήστε τη εξής διαδικασία:

- 1 Ενεργοποιήστε το μεταγωγέα δεδομένων **Wireless LAN**.
- 2 Κάντε διπλό κλικ στο εικονίδιο του δικτύου που βρίσκεται στη γραμμή εργασιών, για να ανοίξετε το **Ασύρματη σύνδεση δικτύου**.
Εμφανίζεται το πλαίσιο διαλόγου **Ασύρματη σύνδεση δικτύου**.
- 3 Κάντε κλικ στο κουμπί **Αλλαγή ρυθμίσεων για προχωρημένους**.
Εμφανίζεται το πλαίσιο διαλόγου **Ιδιότητες: Ασύρματη σύνδεση δικτύου**.
- 4 Επιλέξτε την καρτέλα **Ασύρματα δίκτυα**.
- 5 Κάντε κλικ στο κουμπί **Προσθήκη...**.
Εμφανίζεται το πλαίσιο διαλόγου **Ιδιότητες ασυρμάτου δικτύου**.
- 6 Πληκτρολογήστε το **Όνομα δικτύου (SSID)***.
Μπορείτε να επιλέξετε έναν **32-ψήφιο** αλφαριθμητικό κωδικό.

- 7 Επιλέξτε **Ανοικτή** από το αναπτυσσόμενο πλαίσιο **Έλεγχος ταυτότητας δικτύου**.
- 8 Επιλέξτε **WEP** από το αναπτυσσόμενο πλαίσιο **Κρυπτογράφηση δεδομένων**.
- 9 Καταργήστε τη επιλογή τις ρύθμισης **Αυτόματη παροχή κλειδιού**.
Εμφανίζονται ορισμένες πληροφορίες.
- 10 Πληκτρολογήστε το **Κλειδί δικτύου***.
Το κλειδί δικτύου θα πρέπει να αποτελείται από **5 ή 13 αλφαριθμητικούς χαρακτήρες ή 10 ή 26 δεκαεξαδικούς** χαρακτήρες**. Μπορείτε να επιλέξετε ό,τι επιθυμείτε.
- 11 Για επιβεβαίωση, πληκτρολογήστε κι πάλι ακριβώς το ίδιο **Κλειδί δικτύου**.
- 12 Επιλέξτε **This is a computer-to-computer (ad hoc) network; wireless access points are not used** στο κάτω μέρος τις οθόνης.
- 13 Κάντε κλικ στο **OK**.
Το όνομα που έχετε ορίσει στο **Όνομα δικτύου** εμφανίζεται στο πλαίσιο **Προτιμώμενα δίκτυα**.
- 14 Κάντε κλικ στο **Για προχωρημένους**.
Εμφανίζεται το πλαίσιο διαλόγου **Για προχωρημένους**.
- 15 Επιλέξτε **Computer-to-computer (ad hoc) networks only**.
- 16 Κάντε κλικ στο **Close**.
- 17 Κάντε κλικ στο **OK**.
Ο υπολογιστής είναι πλέον έτοιμος να επικοινωνήσει με κάποιον άλλον υπολογιστή.

* Εάν επιθυμείτε να έχετε επικοινωνία μεταξύ δύο ή περισσότερων υπολογιστών, πρέπει να ρυθμίσετε όλους αυτούς τους υπολογιστές, ακριβώς με τον ίδιο τρόπο. Αυτό σημαίνει ότι το **Όνομα δικτύου** και το **Κλειδί δικτύου** που θα ορίσετε για τον κάθε υπολογιστή, πρέπει να είναι τα ίδια με εκείνα που είχατε ορίσει για τον πρώτο υπολογιστή.

** **Δεκαεξαδικό**: Μια αριθμητική αναπαράσταση η οποία χρησιμοποιεί τα ψηφία 0-9, με τη συνήθη σημασία τους, μαζί με τα γράμματα A-F (ή a-f) με σκοπό να αναπαραστήσει δεκαεξαδικά ψηφία με τιμές (δεκαδικού) από 10 έως 15.



Το προσωρινό (ad-hoc) δίκτυο δεν υποστηρίζει WPA.



Στη Γαλλία, για τη νόμιμη χρήση των συσκευών WLAN σε εξωτερικούς χώρους, επιτρέπεται να χρησιμοποιούνται μόνον κάποια συγκεκριμένα κανάλια. Για περισσότερες πληροφορίες, ανατρέξτε στο **Wireless LAN Regulations**.

Επικοινωνία με Σημείο Πρόσβασης (υποδομή)

Το Δίκτυο υποδομής είναι ένα δίκτυο το οποίο επεκτείνει ένα υπάρχον ενσύρματο τοπικό δίκτυο προς δίκτυο με ασύρματες συσκευές, μέσω της διάθεσης ενός Σημείου Πρόσβασης, για παράδειγμα του **Σημείου Πρόσβασης Sony**. Το Σημείο Πρόσβασης γεφυρώνει τα ασύρματα με τα ενσύρματα LAN και δρα ως κεντρικός ελεγκτής για το ασύρματο LAN. Το Σημείο Πρόσβασης συντονίζει τη μετάδοση κι τη λήψη από πολλαπλές ασύρματες συσκευές, εντός μιας συγκεκριμένης εμβέλειας.

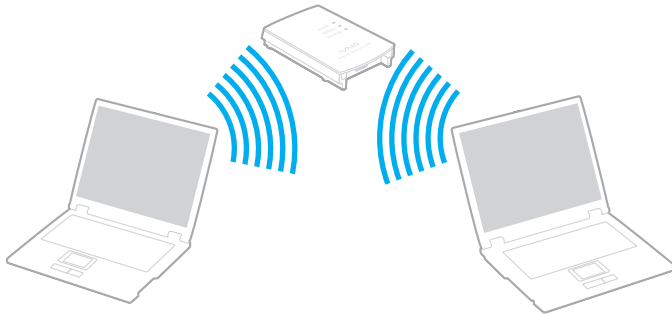

Για την επικοινωνία με Σημείο Πρόσβασης (υποδομή), ακολουθήστε την εξής διαδικασία:

- 1 Ενεργοποιήστε το μεταγωγέα δεδομένων **Wireless LAN**.
- 2 Κάντε δεξί κλικ στο εικονίδιο του δικτύου  στη γραμμή εργασιών, με το οποίο εμφανίζεται το μήνυμα **Ασύρματη σύνδεση δικτύου**.

- 3 Κάντε κλικ στο **View Available Wireless Networks**.
Εμφανίζεται το πλαίσιο διαλόγου **Ασύρματη σύνδεση δικτύου**.
- 4 Επιλέξτε το δίκτυο που επιθυμείτε να χρησιμοποιήσετε.
- 5 Πληκτρολογήστε το **Κλειδί δικτύου**.
Εάν χρησιμοποιείτε το **Sony Access Point**, ως προεπιλογή, δεν χρειάζεται να πληκτρολογήσετε κάποιο κλειδί κρυπτογράφησης (WEP/WPA). Για να μπορείτε να επικοινωνήσετε, πρέπει να επιλέξετε το πλαίσιο **Allow me to connect to the selected wireless network, even though it is not secure**.
- 6 Κάντε κλικ στο **Connect**.
Μετά από 30 δευτερόλεπτα, αποκαθίσταται η σύνδεση.

Για περισσότερες πληροφορίες σχετικά με τη εγκατάσταση ενός σημείου πρόσβασης, ανατρέξτε στο έντυπο που συνοδεύει το **Σημείο Πρόσβασης**.



Το κλειδί WPA θα πρέπει να περιέχει τουλάχιστον 8 χαρακτήρες.

Χρήση του WiFi protected access (WPA)

Το WPA αποτελεί βελτίωση της ασύρματης ασφάλειας, που σας επιτρέπει να μεταφέρετε δεδομένα με εξαιρετικά ασφαλή τρόπο*.

* Για περισσότερες πληροφορίες περί του σημείου πρόσβασης, αναφερθείτε στην τεκμηρίωση που παρέχεται με το σημείο πρόσβασης.

Για να χρησιμοποιήσετε WPA στον υπολογιστή σας, προχωρήστε ως εξής:

- 1 Ενεργοποιήστε το μεταγωγέα δεδομένων **Wireless LAN**.
- 2 Κάντε δεξί κλικ στο εικονίδιο του δικτύου που βρίσκεται στη γραμμή εργασιών, για να ανοίξετε το **Ασύρματη σύνδεση δικτύου**.
- 3 Επιλέξτε **Προβολή διαθέσιμων ασύρματων δικτύων**.
Εμφανίζεται το πλαίσιο διαλόγου **Ιδιότητες ασυρμάτου δικτύου**.
- 4 Επιλέξτε το ασύρματο δίκτυο με το οποίο θέλετε να συνδεθείτε.
- 5 Πληκτρολογήστε το **Κλειδί δικτύου**.
Το κλειδί δικτύου θα πρέπει να έχει μήκος τουλάχιστον 8 χαρακτήρες. Μπορείτε να επιλέξετε ελεύθερα.
- 6 Για επιβεβαίωση, πληκτρολογήστε κι πάλι ακριβώς το ίδιο **Κλειδί δικτύου**.
- 7 Κάντε κλικ στο **Connect**.
Η σύνδεση επιτυγχάνεται.



Σε κατάσταση Ad-hoc (προσωρινή), δεν μπορεί να χρησιμοποιηθεί ασφάλεια WPA (προδιαγραφές στο ίδιο το πρότυπο).



Στη Γαλλία, για τη νόμιμη χρήση των συσκευών WLAN σε εξωτερικούς χώρους, επιτρέπεται να χρησιμοποιούνται μόνον κάποια συγκεκριμένα κανάλια. Για περισσότερες πληροφορίες, ανατρέξτε στο **Wireless LAN Regulations**.

Επιλογή καναλιών για το ασύρματο LAN

Σε διαμόρφωση 802.11b/g, μπορούν να χρησιμοποιηθούν τα κανάλια 1 έως 13.

(α) Με Σημείο Πρόσβασης ("Υποδομή")

- Το χρησιμοποιούμενο κανάλι θα είναι το κανάλι που έχει επιλεγεί από το Σημείο Πρόσβασης.

! Για λεπτομέρειες περί του πως να επιλέξετε κανάλι για να χρησιμοποιηθεί υπό του σημείου πρόσβασης, αναφερθείτε στην τεκμηρίωση που σας περιήλθε με το σημείο πρόσβασης.

(β) Χωρίς Σημείο Πρόσβασης ("Ad-Hoc")

- Εάν η ασύρματη σύνδεση δημιουργηθεί από τον υπολογιστή VAIO, θα επιλεγεί το κανάλι 11.

! Στη Γαλλία, για τη νόμιμη χρήση των συσκευών WLAN σε εξωτερικούς χώρους, επιτρέπεται να χρησιμοποιούνται μόνον κάποια συγκεκριμένα κανάλια. Για περισσότερες πληροφορίες, ανατρέξτε στο **Wireless LAN Regulations**.

- Εάν η ασύρματη σύνδεση έχει γίνει από συσκευή ομότιμου ασύρματου LAN, τότε για την επικοινωνία του ασύρματου LAN θα χρησιμοποιηθεί το κανάλι που έχει επιλεγεί από τη συσκευή ομότιμου ασύρματου LAN.

! Το εύρος ζώνης 2,4 GHz που χρησιμοποιείται από συσκευές συμβατές με ασύρματο LAN χρησιμοποιείται επίσης από διάφορες άλλες συσκευές. Παρότι στις συσκευές που είναι συμβατές με ασύρματο LAN χρησιμοποιούνται τεχνολογίες που ελαχιστοποιούν τη παρεμβολή από άλλες συσκευές που χρησιμοποιούν το ίδιο εύρος ζώνης, τέτοια παρεμβολή μπορεί να προκαλέσει μικρότερη ταχύτητα επικοινωνίας, στενότερη εμβέλεια επικοινωνίας ή διακοπτόμενες ασύρματες συνδέσεις.

Η ταχύτητα επικοινωνίας διαφέρει ανάλογα με τη απόσταση μεταξύ των συσκευών επικοινωνίας, τη ύπαρξη εμποδίων μεταξύ τέτοιων συσκευών, τη διαμόρφωση της συσκευής, τις συνθήκες ραδιοεπικοινωνίας κι το λογισμικό που χρησιμοποιείται. Επιπλέον, μπορεί να διακοπεί η επικοινωνία ανάλογα με τις συνθήκες ραδιοεπικοινωνίας.

Η εμβέλεια επικοινωνίας διαφέρει ανάλογα με τη πραγματική απόσταση μεταξύ των συσκευών επικοινωνίας, τη ύπαρξη εμποδίων μεταξύ τέτοιων συσκευών, τις συνθήκες ραδιοεπικοινωνίας, το γειτονικό περιβάλλον που περιλαμβάνει τη ύπαρξη τοίχων κι των υλικών τοίχων κι το λογισμικό που χρησιμοποιείται.

Η χρήση προϊόντων IEEE 802.11b κι IEEE 802.11g στο ίδιο ασύρματο δίκτυο μπορεί να μειώσει τη ταχύτητα επικοινωνίας λόγω ραδιοπαρεμβολής. Λαμβάνοντας αυτό υπόψη, τα προϊόντα IEEE 802.11g είναι σχεδιασμένα για να μειώνουν τη ταχύτητα επικοινωνίας προκειμένου να εξασφαλίσουν επικοινωνία με προϊόντα IEEE 802.11b.

Εάν αλλάξετε το ασύρματο κανάλι στο σημείο πρόσβασης, μπορεί να αυξηθεί η ταχύτητα επικοινωνίας όταν αυτή δεν είναι η αναμενόμενη.

Αντιμετώπιση προβλημάτων του ασύρματου LAN

Η χρήση της λειτουργίας ασύρματου LAN είναι αδύνατη

Ελέγξτε εάν ο μεταγωγέας δεδομένων **Wireless LAN** είναι ενεργοποιημένος.

Δεν υπάρχει επικοινωνία μεταξύ του Σημείου Πρόσβασης ασύρματου LAN κι του υπολογιστή

- Ελέγξτε εάν ο μεταγωγέας δεδομένων **Wireless LAN** είναι ενεργοποιημένος.
- Ελέγξτε εάν το Σημείο Πρόσβασης έχει τεθεί σε λειτουργία.
- Ελέγξτε εάν το Σημείο Πρόσβασης εμφανίζεται στο παράθυρο **Διαθέσιμα δίκτυα**.
 - Για να το ελέγξετε αυτό, κάντε κλικ στο έναρξη και, στη συνέχεια, στο **Πίνακας Ελέγχου**.
 - Κάντε κλικ στο **Συνδέσεις δικτύου και Internet**.
 - Κάντε κλικ στο εικονίδιο **Συνδέσεις δικτύου**.
 - Κάντε δεξί κλικ στο εικονίδιο **Ασύρματη σύνδεση δικτύου** κι επιλέξτε **Ιδιότητες**.
 - Επιλέξτε την καρτέλα **Ασύρματα δίκτυα**.
 - Ελέγξτε εάν το Σημείο Πρόσβασης εμφανίζεται στο παράθυρο **Διαθέσιμα δίκτυα**.
 - Η διαθεσιμότητα τις σύνδεσης επηρεάζεται από τη απόσταση κι από τυχόν εμπόδια. Ενδέχεται να χρειαστεί να μετακινήσετε τον υπολογιστή σας μακριά από εμπόδια ή κοντά στο Σημείο Πρόσβασης που χρησιμοποιείτε.

Η ταχύτητα μεταφοράς δεδομένων είναι μικρή

- Η μέγιστη ταχύτητα επικοινωνίας μπορεί να κυμαίνεται, ανάλογα με τα εμπόδια ή τη απόσταση μεταξύ των συσκευών επικοινωνίας, τα ραδιοκύματα, το λειτουργικό σύστημα ή τη εφαρμογή που χρησιμοποιείτε. Απομακρύνετε το εμπόδιο ή μεταφέρετε πλησιέστερα στον υπολογιστή το Σημείο Πρόσβασης.
- Υπάρχει το ενδεχόμενο το Σημείο Πρόσβασης να επικοινωνεί ταυτόχρονα με κάποιο άλλο Σημείο Πρόσβασης. Διαβάστε το εγχειρίδιο του Σημείου Πρόσβασης.
- Στην περίπτωση που με το ίδιο Σημείο Πρόσβασης επικοινωνούν διάφοροι υπολογιστές, ενδέχεται να μεταφέρεται πολύ μεγάλος αριθμός δεδομένων. Περιμένετε μερικά λεπτά κι προσπαθήστε να συνδεθείτε ξανά.
- Εάν μία συσκευή ασύρματου LAN που χρησιμοποιεί το πρότυπο IEEE 802.11g επικοινωνεί με μία συσκευή που χρησιμοποιεί το πρότυπο IEEE 802.11b, τότε είναι φυσιολογικό να μειωθεί η ταχύτητα. Συσκευές που χρησιμοποιούν το πρότυπο IEEE 802.11g είναι 5 φορές ταχύτερες από εκείνες που χρησιμοποιούν το πρότυπο IEEE 802.11b.

Η πρόσβαση στο Διαδίκτυο είναι αδύνατη

- Ελέγξτε τις ρυθμίσεις του Σημείου Πρόσβασης. Ανατρέξτε στο εγχειρίδιο του Σημείου Πρόσβασης.
- Ελέγξτε εάν επικοινωνεί ο υπολογιστής με το Σημείο Πρόσβασης.
- Μειώστε τη απόσταση μεταξύ του Σημείου Πρόσβασης κι του υπολογιστή.

Η χρήση ενός δικτύου ασύρματου LAN είναι αδύνατη

Ελέγξτε εάν είναι ενεργοποιημένη η υπηρεσία **Wireless Zero Configuration** (Ασύρματη Μηδέν Διαμόρφωση).

Για να ελέγξετε τη κατάσταση τις **υπηρεσίας Wireless Zero Configuration** (Ασύρματη Μηδέν Διαμόρφωση), ακολουθήστε τη εξής διαδικασία:

- 1 Κάντε κλικ στο **έναρξη** και, στη συνέχεια, στο **Πίνακας Ελέγχου**.
Εμφανίζεται το παράθυρο **Πίνακας Ελέγχου**.
- 2 Κάντε κλικ στο εικονίδιο **Επιδόσεις και Συντήρηση**.
- 3 Κάντε κλικ στο εικονίδιο **Εργαλεία διαχείρισης**.
- 4 Κάντε διπλό κλικ στο **Υπηρεσίες**.
Εμφανίζεται το παράθυρο **Υπηρεσίες**.
- 5 Ελέγξτε **Κατάσταση** κι **Τύπος εκκίνησης** για **Wireless Zero Configuration** (Ασύρματη Μηδέν Διαμόρφωση).
Όταν εμφανίζονται τα **Εκκίνηση** κι **Αυτόματη** στο **Κατάσταση** κι **Τύπος εκκίνησης**, αντίστοιχα, είναι ενεργοποιημένη η υπηρεσία **Wireless Zero Configuration** (Ασύρματη Μηδέν Διαμόρφωση).

Για να ενεργοποιήσετε την **υπηρεσία Wireless Zero Configuration** (Ασύρματη Μηδέν Διαμόρφωση), ακολουθήστε τη εξής διαδικασία:

- 1 Στο παράθυρο **Υπηρεσίες**, κάντε δεξί κλικ στο **Wireless Zero Configuration** (Ασύρματη Μηδέν Διαμόρφωση) κι κάντε κλικ στο **Ιδιότητες**.
Εμφανίζεται το παράθυρο **Wireless Zero Configuration Properties** (Ιδιότητες: Ασύρματη Μηδέν Διαμόρφωση).
- 2 Επιλέξτε **Αυτόματη** για **Τύπος εκκίνησης** κι κάντε κλικ στο **Εφαρμογή**.
- 3 Κάντε κλικ στο **Εκκίνηση** στο **Κατάσταση υπηρεσίας**.
- 4 Κάντε κλικ στο **OK** για να κλείσετε το παράθυρο.

Χρήση των ρυθμίσεων εξοικονόμησης ενέργειας

Όταν ο υπολογιστής τροφοδοτείται με ρεύμα από μπαταρία, μπορείτε να χρησιμοποιήσετε τις ρυθμίσεις διαχείρισης ενέργειας για να παρατείνετε τη διάρκεια ζωής τις μπαταρίας. Εκτός από τον κανονικό τρόπο λειτουργίας, ο οποίος σας επιτρέπει να θέτετε εκτός λειτουργίας συγκεκριμένες συσκευές, ο υπολογιστής διαθέτει δύο ξεχωριστές ρυθμίσεις για τη εξοικονόμηση ενέργειας: **Αναμονή** κι **Αδρανοποίηση**. Εάν για τη τροφοδοσία ρεύματος χρησιμοποιείτε την μπαταρία, θα πρέπει να γνωρίζετε ότι ο υπολογιστής μεταβαίνει αυτόματα σε κατάσταση **Αδρανοποίηση** όταν εξαντληθεί η φόρτιση τις μπαταρίας, ανεξάρτητα από τη ρύθμιση διαχείρισης ενέργειας που έχετε επιλέξει.



Εάν ο βαθμός φόρτισης της μπαταρίας πέσει κάτω από το 10%, θα πρέπει είτε να συνδέσετε το τροφοδοτικό εναλλασσόμενου ρεύματος για να επαναφορτιστεί η μπαταρία είτε να θέσετε τον υπολογιστή εκτός λειτουργίας και να τοποθετήσετε μια πλήρως φορτισμένη μπαταρία.

Χρήση του Κανονικού τρόπου λειτουργίας

Αυτός αποτελεί τη κανονική κατάσταση λειτουργίας του υπολογιστή. Η πράσινη ενδεικτική λυχνία σε αυτόν τον τρόπο λειτουργίας είναι αναμμένη. Για να εξοικονομήσετε ενέργεια κατά το χρονικό διάστημα που δεν εργάζεστε, μπορείτε να θέσετε εκτός λειτουργίας κάποια συγκεκριμένη συσκευή, όπως τη οθόνη LCD ή τον σκληρό δίσκο.

Χρήση τις κατάστασης Αναμονή

Η ρύθμιση Αναμονή θέτει εκτός λειτουργίας τη οθόνη LCD κι τον σκληρό δίσκο, καθώς κι τη κεντρική μονάδα επεξεργασίας σε κατάσταση χαμηλής κατανάλωσης ενέργειας. Σε αυτήν τη ρύθμιση αναβοσβήνει η φαιοκίτρινη λυχνία λειτουργίας.

Για να ενεργοποιήσετε τη ρύθμιση Αναμονή, ακολουθήστε τη εξής διαδικασία:

Μεταβείτε στο **έναρξη/Σβήσιμο** και κάντε κλικ στο **Αναμονή**.

Για να επιστρέψετε στον **Κανονικό** τρόπο λειτουργίας, πατήστε οποιοδήποτε πλήκτρο.



Εάν πατήσετε το κουμπί λειτουργίας για περισσότερο από τέσσερα δευτερόλεπτα, ο υπολογιστής θα τεθεί αυτόματα εκτός λειτουργίας. Θα χάσετε όσα δεδομένα δεν είχατε αποθηκεύσει.

Όταν ο υπολογιστής βρίσκεται σε κατάσταση **Αναμονή**, δεν μπορείτε να τοποθετήσετε κάποιον δίσκο.

Ο υπολογιστής βγαίνει από τη κατάσταση **Αναμονή** ταχύτερα από ό,τι από τη κατάσταση **Αδρανοποίηση**.

Στην κατάσταση **Αναμονή** καταναλώνεται περισσότερη ενέργεια από ό,τι στην κατάσταση **Αδρανοποίηση**.

Αν εξαντληθεί η μπαταρία όταν ο υπολογιστής περνάει σε κατάσταση **Αναμονή**, θα χάσετε όσα δεδομένα δεν είχατε αποθηκεύσει. Δεν είναι δυνατό να επιστρέψετε στην προηγούμενη κατάσταση εργασίας. Για να μη χάνετε δεδομένα, θα πρέπει να τα αποθηκεύετε συχνά.

Εάν ο υπολογιστής δεν χρησιμοποιηθεί επί 25 λεπτά, θα περάσει σε κατάσταση System Standby όταν λειτουργεί με εναλλασσόμενο ρεύμα. Όταν λειτουργεί με μπαταρίες, θα περάσει επίσης σε κατάσταση **System Standby** αφού περάσουν 25 λεπτά χωρίς να χρησιμοποιηθεί. Για να αποφευχθεί αυτό, μπορείτε να αλλάξετε τις ρυθμίσεις στην οθόνη **Power Options Properties** (κάντε δεξί κλικ στο εικονίδιο **power status** στην γραμμή εργασιών - επιλέξτε **Adjust Power Properties** - επιλέξτε τη καρτέλα **Power Schemes** κι αλλάξτε τις ρυθμίσεις στο **Settings for VAIO optimized power scheme**).

Χρήση τις κατάστασης Αδρανοπαίηση

Η κατάσταση του συστήματος αποθηκεύεται στον σκληρό δίσκο κι ο υπολογιστής τίθεται εκτός λειτουργίας. Ακόμη κι όταν εξαντληθεί η μπαταρία, δεν θα χαθούν δεδομένα. Η ενδεικτική λυχνία λειτουργίας είναι σβηστή όταν ο υπολογιστής βρίσκεται σε αυτήν τη κατάσταση.

Για να ενεργοποιήσετε τη κατάσταση Αδρανοπαίηση, ακολουθήστε τη εξής διαδικασία:

Πατήστε τα πλήκτρα <Fn>+<F12>.

Εμφανίζεται η οθόνη **Αδρανοπαίηση** και ο υπολογιστής περνάει σε κατάσταση **Αδρανοπαίηση**.

Εναλλακτικά,

κάντε κλικ στο **έναρξη** κι, στη συνέχεια, στο **Σβήσιμο**.

Στην οθόνη **Σβήσιμο του υπολογιστή**, κρατώντας πατημένο το πλήκτρο <Shift> κάντε κλικ στο **Αδρανοπαίηση**.

Για να επαναφέρετε τον υπολογιστή στον κανονικό τρόπο λειτουργίας, ακολουθήστε τη εξής διαδικασία:

Θέστε τον υπολογιστή σε λειτουργία, πατώντας το κουμπί λειτουργίας.

Ο υπολογιστής επανέρχεται στην προηγούμενη κατάσταση.



Εάν πατήσετε το κουμπί λειτουργίας για περισσότερο από τέσσερα δευτερόλεπτα, ο υπολογιστής θα τεθεί αυτόματα εκτός λειτουργίας.

Εάν δεν χρησιμοποιείτε το τροφοδοτικό εναλλασσόμενου ρεύματος για μεγάλη χρονική περίοδο, θέστε τον υπολογιστή σε κατάσταση **Αδρανοποίηση**. Με αυτήν τη κατάσταση εξοικονόμησης ενέργειας, εξοικονομείτε και το χρόνο που απαιτείται για να τερματίσετε τη λειτουργία του υπολογιστή σας με το συνήθη τρόπο.

Όταν ο υπολογιστής βρίσκεται σε κατάσταση **Αδρανοποίηση**, δεν μπορείτε να τοποθετήσετε κάποιον δίσκο.

Για τη ενεργοποίηση τις κατάστασης **Αδρανοποίηση** απαιτείται περισσότερος χρόνος από ό, τι για τη κατάσταση **Αναμονή**.

Για να επανέλθει το σύστημα από τη κατάσταση **Αδρανοποίηση** στο **Κανονικό**, απαιτείται περισσότερος χρόνος από ό, τι από την κατάσταση **Αναμονή**.

Στην κατάσταση **Αδρανοποίηση** καταναλώνεται περισσότερη ενέργεια από ό,τι στην κατάσταση **Αναμονή**.

Μην μετακινείτε τον υπολογιστή έως ότου σβήσει η λυχνία λειτουργίας.

Αντιμετώπιση προβλημάτων διαχείρισης ενέργειας

Η ρύθμιση της διαχείρισης ενέργειας δεν ανταποκρίνεται

Το λειτουργικό σύστημα του υπολογιστή μπορεί να γίνει ασταθές εάν ενεργοποιηθεί κάποια κατάσταση χαμηλότερης κατάστασης ενέργειας, όπως τις **Αδρανοποίηση** κι, στη συνέχεια, να αλλαχτεί προτού ο υπολογιστής περάσει πλήρως σε αυτήν την κατάσταση.

Για να επαναφέρετε τον υπολογιστή στη κανονική κατάσταση λειτουργίας, ακολουθήστε τη εξής διαδικασία:

- 1 Κλείστε όλες τις ανοιχτές εφαρμογές.
- 2 Πατήστε <Ctrl>+<Alt>+<Delete> ταυτόχρονα και επιλέξτε **Επαγκκίνηση** από την καταβιβαζόμενη λίστα του μενού σβησίματος.
Ο υπολογιστής επανεκκινείται.
- 3 Εάν η διαδικασία δεν φέρει αποτέλεσμα, πατήστε και κρατήστε πατημένο το κουμπί λειτουργίας επί τέσσερα δευτερόλεπτα ή περισσότερο, για να θέσετε τον υπολογιστή εκτός λειτουργίας.

Διαχείριση ενέργειας μέσω του VAIO Power Management

Η διαχείριση ενέργειας σας βοηθά να δημιουργήσετε συνδυασμούς τροφοδοσίας για τον υπολογιστή σας που λειτουργεί με ρεύμα ή με μπαταρίες, ώστε να πληροί τις απαιτήσεις κατανάλωσης ενέργειας.

Το VAIO Power Management είναι μια εφαρμογή λογισμικού που αναπτύχθηκε αποκλειστικά για τους υπολογιστές VAIO. Με αυτήν τη εφαρμογή λογισμικού, μπορείτε να βελτιώσετε τις λειτουργίες διαχείρισης ενέργειας των Windows, ώστε να εξασφαλίσετε καλύτερη λειτουργία του υπολογιστή σας κι μεγαλύτερη διάρκεια ζωής τις μπαταρίας.

Ενεργοποίηση του VAIO Power Management

Κατά τη εκκίνηση του υπολογιστή, στη γραμμή εργασιών εμφανίζεται το εικονίδιο **power status**. Το εικονίδιο αυτό υποδεικνύει το είδος πηγής ενέργειας που χρησιμοποιείται εκείνη τη στιγμή, π.χ. εναλλασσόμενο ρεύμα. Εάν κάνετε διπλό κλικ σε αυτό το εικονίδιο, εμφανίζεται η οθόνη **Power Meter** προβάλλοντας την κατάσταση ενέργειας.

Οι λειτουργίες του VAIO Power Management προστίθενται στις **Power Options Properties** των Windows.

Για να ενεργοποιήσετε το VAIO Power Management, ακολουθήστε τη εξής διαδικασία:

- 1 Κάντε δεξί κλικ στο εικονίδιο **power status** στη γραμμή εργασιών.
- 2 Επιλέξτε **Adjust Power Properties**.
Εμφανίζεται το παράθυρο **Power Options Properties**.
- 3 Επιλέξτε τη καρτέλα **VAIO Power Management**.

Ενεργοποίηση των συνδυασμών τροφοδοσίας VAIO Power Management

Το VAIO Power Management παρέχει αρκετούς προκαθορισμένους **συνδυασμούς τροφοδοσίας**. Κάθε συνδυασμός τροφοδοσίας αποτελείται από ένα σύνολο ρυθμίσεων για τη διαχείριση ενέργειας, οι οποίες σχεδιάστηκαν για να ανταποκρίνονται σε συγκεκριμένους στόχους της διαχείρισης ενέργειας, από τη μέγιστη διαχείριση ενέργειας έως καμία διαχείριση ενέργειας.

Για να ενεργοποιήσετε έναν συνδυασμό τροφοδοσίας VAIO Power Management, ακολουθήστε τη εξής διαδικασία:

- 1 Ανοίξτε το **Adjust Power Properties**.
- 2 Επιλέξτε τη καρτέλα **Power Schemes**.
- 3 Επιλέξτε έναν συνδυασμό τροφοδοσίας από τον αναπτυσσόμενο κατάλογο **Power schemes**.
- 4 Εάν τώρα επιλέξετε την καρτέλα **VAIO Power Management**, βλέπετε ότι ο επιλεγμένος συνδυασμός τροφοδοσίας εμφανίζεται στα δεξιά τις καρτέλας **Power Scheme**.
- 5 Εάν είναι απαραίτητο, μπορείτε να αλλάξετε τα στοιχεία στον κατάλογο, π.χ. τη φωτεινότητα τις οθόνης LCD.
- 6 Κάντε κλικ στο **OK**.
Ο συνδυασμός τροφοδοσίας έχει ενεργοποιηθεί.



Για να δημιουργήσετε έναν συνδυασμό τροφοδοσίας, θα πρέπει να έχετε δικαιώματα διαχειριστή στον υπολογιστή.

Για περισσότερες πληροφορίες περί του **VAIO Power Management** και **Power Schemes**, ανατρέξτε στους φακέλους βοήθειας του λογισμικού στο διαδίκτυο.

Power Scheme

Περιγραφή

Power Management Off	Απενεργοποιεί όλες τις λειτουργίες διαχείρισης ενέργειας, όπως οι τρόποι λειτουργίας Standby κι Hibernate.
VAIO Optimized	Η προεπιλεγμένη κατάσταση διαχείρισης ενέργειας σε οποιαδήποτε πηγή παροχής ενέργειας.

Power Scheme	Περιγραφή
VAIO Maximum Battery	Προσφέρει δυνατότητες εξοικονόμησης ενέργειας που εξασφαλίζουν τη μέγιστη διάρκεια ζωής της μπαταρίας και καλή απόδοση όταν χρησιμοποιείτε τη μπαταρία. Μειώνει τη φωτεινότητα της οθόνης και θέτει το σύστημα σε κατάσταση Standby μετά από κάποιο καθορισμένο χρονικό διάστημα.
VAIO Ultimate Battery	Παρέχει μακρύτερη ζωή μπαταρίας από το VAIO Maximum Battery .



Εάν έχετε έναν υπολογιστή με κινητό επεξεργαστή CPU (δείτε το τυπωμένο φύλλο **Προδιαγραφών**), μιά εικόνα ελέγχου CPU μπορεί να εμφανιστεί στη μπάρα εργασιών. Το εικονίδιο ελέγχου της CPU υποδεικνύει τη κατάσταση ελέγχου της CPU (Απόδοση, Προσαρμοζόμενη, Ζωή μπαταρίας, Μείωση). Για να εμφανιστεί το εικονίδιο, κάντε κλικ στο κουμπί **Advanced** στην καρτέλα **VAIO Power Management**. Επιλέξτε το πλαίσιο **Show CPU status icon in the taskbar** και κάντε κλικ στο **OK**.

Εάν θέλετε να μάθετε περισσότερα για το εικονίδιο ελέγχου της CPU, ανατρέξτε στο αρχείο ηλεκτρονικής βοήθειας (**Other Information - Icons on the Notification Area**).

Επαναφορά των προεπιλεγμένων ρυθμίσεων

Οι ρυθμίσεις συνδυασμών τροφοδοσίας που αλλάξατε στην καρτέλα **VAIO Power Management** μπορούν να επανέλθουν στις προεπιλεγμένες ρυθμίσεις.

Για να επαναφέρετε τις προεπιλεγμένες ρυθμίσεις, ακολουθήστε τη εξής διαδικασία:

- 1 Επιλέξτε τη καρτέλα **VAIO Power Management** στο παράθυρο **Power Options Properties**.
- 2 Κάντε κλικ στο κουμπί **Advanced**.
Εμφανίζεται το παράθυρο **VAIO Power Management**.
- 3 Κάντε κλικ στο κουμπί **Reset by default**.
Εμφανίζεται το παράθυρο **Confirm**.
- 4 Επιλέξτε το **Restore all power schemes to the original factory default settings**.
- 5 Κάντε κλικ στο **OK**.
Το παράθυρο **Confirm** κλείνει κι οι προεπιλεγμένες ρυθμίσεις αποθηκεύονται για όλες τις επιλογές συνδυασμών τροφοδοσίας.

Σύνδεση περιφερειακών συσκευών

Μπορείτε να προσθέσετε δυνατότητες στον υπολογιστή σας, χρησιμοποιώντας τις διάφορες θύρες που υπάρχουν στη μονάδα.

- Σύνδεση ενός θυροσυνδετικού (σελίδα 70)
- Σύνδεση εξωτερικής οθόνης (σελίδα 74)
- Επιλογή τρόπων προβολής (σελίδα 79)
- Χρήση της δυνατότητας πολλαπλών οθονών (σελίδα 82)
- Σύνδεση εξωτερικών ηχείων (σελίδα 87)
- Σύνδεση εξωτερικού μικροφώνου (σελίδα 89)
- Σύνδεση συσκευής Ενιαίου Σειριακού Διαύλου (USB) (σελίδα 92)
- Σύνδεση εκτυπωτή (σελίδα 98)
- Σύνδεση μιας συσκευής i.LINK (σελίδα 102)
- Σύνδεση σε δίκτυο (LAN) (σελίδα 107)



Για να πιστοποιήσετε και εντοπίσετε τις θύρες στον υπολογιστή σας, δείτε το τυπωμένο φύλλο **Προδιαγραφών**.

Τα αναλώσιμα, τα πρόσθετα εξαρτήματα κι τα περιφερειακά ενός υπολογιστή Sony μπορείτε να τα αγοράσετε από κάποιο κατάστημα λιανικής πώλησης τις περιοχής σας ή από τη τοποθεσία τις Sony στο Παγκόσμιο Ιστό: www.sonystyle-europe.com

Για περισσότερες πληροφορίες σχετικά με τη συμβατότητα τις σύνδεσης, μεταβείτε στην τοποθεσία στον Παγκόσμιο Ιστό τις υπηρεσίας VAIO-Link: www.vaio-link.com

Σύνδεση ενός θυροσυνδετικού

Ο υπολογιστής σας υποστηρίζει την χρήση ενός προαιρετικού θυροσυνδετικού. Η σύνδεση ενός θυροσυνδετικού σας δίνει την δυνατότητα να συνδέσετε επιπρόσθετα περιφερειακά στον υπολογιστή σας, όπως εκτυπωτή και εξωτερική οθόνη.

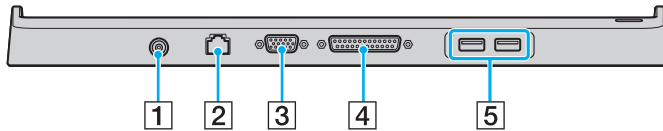

1	Συνδετικό DC In	(σελίδα 14)	2	Συνδετικό δικτύου	(σελίδα 107)
3	Συνδετικό μόνιτορ/VGA	(σελίδα 75)	4	Συνδετικό εκτυπωτή	(σελίδα 98)
5	2 συνδετικά Hi-Speed USB (USB2.0)	(σελίδα 92)			



Το θυροσυνδετικό μπορεί να τροφοδοτηθεί μόνο από τον προσαρμογέα εναλλασσόμενου ρεύματος που παρέχεται με τον υπολογιστή σας. Μην αφαιρέσετε τον προσαρμογέα εναλλασσόμενου ρεύματος από το θυροσυνδετικό ή από τον ακροδέκτη εναλλασσόμενου ρεύματος όταν χρησιμοποιείται το θυροσυνδετικό. Αυτό μπορεί να προκαλέσει ζημιά στα δεδομένα ή δυσλειτουργία συσκευών.

Σύνδεση του υπολογιστή σας στο θυροσυνδετικό

Για να συνδέσετε τον υπολογιστή σας στο θυροσυνδετικό προχωρείστε ως εξής:

- 1 Αποσυνδέστε όλα τα περιφερειακά από τον υπολογιστή.
- 2 Συνδέστε το καλώδιο ρεύματος (1) στον προσαρμογέα εναλλασσόμενου ρεύματος και σε έναν ακροδέκτη εναλλασσόμενου ρεύματος.
- 3 Συνδέστε το καλώδιο του προσαρμογέα εναλλασσόμενου ρεύματος (2) στην θύρα DC In (3) στο θυροσυνδετικό (4).

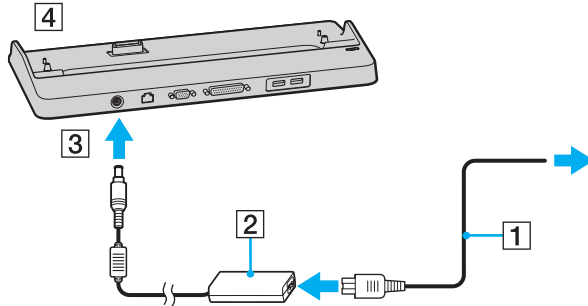

- 4 Ανοίξτε σύροντας το κάλυμμα του θυροσυνδετικού στο κάτω μέρος του υπολογιστή σας.

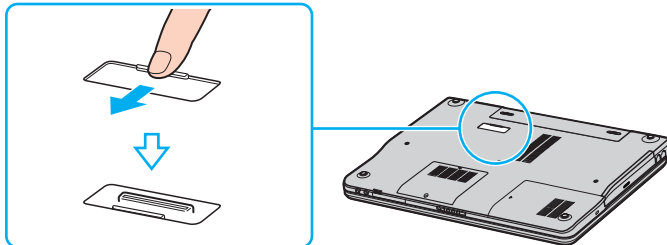

- 5 Ευθυγραμμίστε το συνδετικό του κάτω μέρους του υπολογιστή με την σύνδεση του θυροσυνδετικού και σπρώχτε κάτω μέχρι να κάνει κλικ στη θέση του.

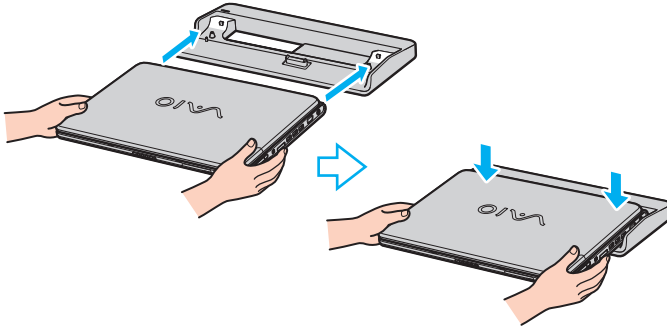

Χρησιμοποιείτε τον προσαρμογέα εναλλασσόμενου ρεύματος που παρέχεται με τον υπολογιστή σας ή τον προαιρετικό προσαρμογέα της Sony.



Μη μετακινείτε τον υπολογιστή σας ενώ είναι συνδεδεμένος στο θυροσυνδετικό, γιατί μπορεί να αποσπασθεί από το θυροσυνδετικό και να προκαλέσει ζημιά στο θυροσυνδετικό και στον υπολογιστή.

Αποσύνδεση του υπολογιστή σας από το θυροσυνδετικό

! Βεβαιωθείτε ότι σβήσατε τον υπολογιστή πριν τον αποσυνδέσετε από το θυροσυνδετικό για να αποφύγετε απώλεια μη αποθηκευμένων δεδομένων.

Για να αποσυνδέσετε τον υπολογιστή σας από το θυροσυνδετικό, προχωρήστε ως εξής:

- 1 Απομακρύνετε τον υπολογιστή από το θυροσυνδετικό.

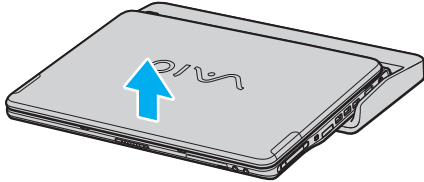

- 2 Κλείστε το κάλυμμα της σύνδεσης θυροσυνδετικού στο κάτω μέρος του υπολογιστή σας.



Είναι εξαιρετικά σημαντικό να κλείνετε το κάλυμμα της σύνδεσης του θυροσυνδετικού αφού αποσυνδέσετε τον υπολογιστή σας από το θυροσυνδετικό. Εάν το κάλυμμα αφεθεί ανοικτό, σκόνη μπορεί να μπει μέσα και να κάνει ζημιά στον υπολογιστή.

Για να αποσυνδέσετε εντελώς το θυροσυνδετικό από το ηλεκτρικό ρεύμα, αποσυνδέστε τον προσαρμογέα εναλλασσόμενου ρεύματος.

Σύνδεση εξωτερικής οθόνης

Μπορείτε να συνδέσετε μιά εξωτερική οθόνη στον υπολογιστή σας VAIO. Για παράδειγμα, μπορείτε να χρησιμοποιήσετε τον υπολογιστή με οθόνη υπολογιστή ή με συσκευή προβολής.



Προτού συνδέσετε τη εξωτερική οθόνη, θέστε τον υπολογιστή κι τις περιφερειακές συσκευές εκτός λειτουργίας κι αποσυνδέστε το τροφοδοτικό εναλλασσόμενου ρεύματος κι το καλώδιο ρεύματος.

Συνδέστε το καλώδιο του ρεύματος, αφού πρώτα έχετε συνδέσει όλα τα υπόλοιπα καλώδια.

Θέστε σε λειτουργία τις περιφερειακές συσκευές κι έπειτα τον υπολογιστή.

Οι εξωτερικές οθόνες χρησιμοποιούνται ως δεύτερες οθόνες.

Αποκλειστικά στο λειτουργικό σύστημα Windows, μπορείτε επίσης να χρησιμοποιήσετε μια εξωτερική οθόνη για να εγκαταστήσετε πολλαπλές οθόνες.

Σύνδεση οθόνης υπολογιστή

Μπορείτε να συνδέσετε μία οθόνη υπολογιστή είτε απ' ευθείας στον υπολογιστή σας ή μέσω του προαιρετικού θυροσυνδετικού.

Για να συνδέσετε μία οθόνη υπολογιστή, ακολουθήστε την εξής διαδικασία:

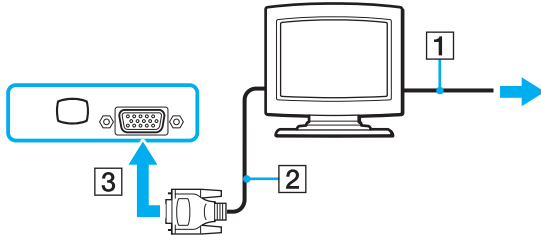

- 1 Εάν χρειάζεται, συνδέστε το ένα άκρο του καλωδίου ρεύματος (1) στην οθόνη κι το άλλο άκρο στην πρίζα.
- 2 Συνδέστε το καλώδιο τις οθόνης (2) (δεν παρέχεται) στην υποδοχή σύνδεσης μόνιτορ/VGA (3) του υπολογιστή.



Σύνδεση οθόνης πολυμέσων υπολογιστή

Μπορείτε να συνδέσετε μία οθόνη υπολογιστή πολυμέσων που περιέχει ενσωματωμένα ηχεία και ένα μικρόφωνο είτε απ' ευθείας στον υπολογιστή σας ή μέσω του προαιρετικού θυροσυνδετικού.

Για να συνδέσετε μία οθόνη πολυμέσων υπολογιστή, ακολουθήστε τη εξής διαδικασία:

- 1 Συνδέστε το ηλεκτρικό καλώδιο τις οθόνης πολυμέσων υπολογιστή (1) σε πρίζα εναλλασσόμενου ρεύματος.
- 2 Συνδέστε το καλώδιο τις οθόνης (2) (δεν παρέχεται) στο συνδετικό (3) της μόνιτορ/VGA στον υπολογιστή ή στο θυροσυνδετικό.
- 3 Συνδέστε το καλώδιο του ηχείου (4) στην υποδοχή σύνδεσης ακουστικών (5)  του υπολογιστή.
- 4 Συνδέστε το καλώδιο του μικροφώνου (6) στην υποδοχή σύνδεσης μικροφώνου (7)  του υπολογιστή.

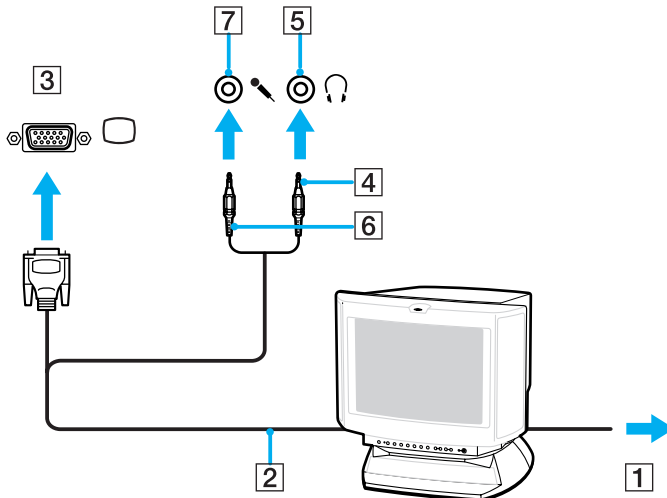

Σύνδεση συσκευής προβολής

Μπορείτε να συνδέσετε μία συσκευή προβολής (τέτοια όπως το Sony LCD) είτε απ' ευθείας στον υπολογιστή σας ή μέσω του προαιρετικού θυροσυνδετικού.

Για να συνδέσετε μια συσκευή προβολής, ακολουθήστε τη εξής διαδικασία:

- 1 Συνδέστε στην πρίζα το καλώδιο ρεύματος (1) τις συσκευής προβολής.
- 2 Συνδέστε το καλώδιο σήματος RGB (2) στο συνδετικό της μόνιτορ/VGA (3) □ στον υπολογιστή ή στο θυροσυνδετικό.
- 3 Συνδέστε το καλώδιο ήχου (4) (δεν παρέχεται) στην υποδοχή ακουστικών (5) ♯.
- 4 Συνδέστε το καλώδιο σήματος RGB κι το καλώδιο ήχου στις υποδοχές σύνδεσης τις συσκευής προβολής (6).

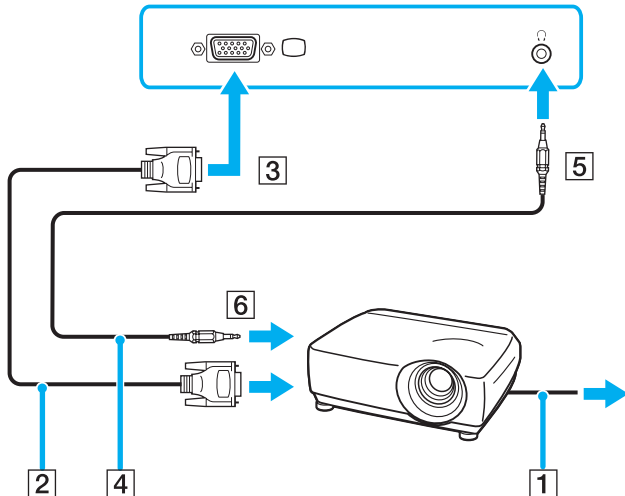

Αντιμετώπιση προβλημάτων των εξωτερικών οθονών

Δεν μπορώ να χρησιμοποιήσω την λειτουργία Σύνδεση και Ενδειξη οθόνης

Ανάλογα με την εξωτερική οθόνη ή με τον τρόπο συνδέσεως της, η λειτουργία Σύνδεση και Ενδειξη οθόνης μπορεί να μην είναι διαθέσιμη.

Χρησιμοποιείτε το κουμπί βραχυδρομίας με το κουμπί Fn να επιλέξετε τον προορισμό εξόδου.

Η ταυτόχρονη εμφάνιση του περιεχομένου δύο ή περισσότερων οθονών δεν είναι δυνατή

Δεν μπορείτε να εμφανίσετε ταυτόχρονα το περιεχόμενο σε πολλαπλές εξωτερικές οθόνες.

Επιλέξτε μία από τις εξωτερικές οθόνες.

Επιλογή τρόπων προβολής

Ο υπολογιστής σας VAIO χρησιμοποιεί είτε τον ελεγκτή βίντεο Intel 915GM ή τον ελεγκτή NVIDIA GeForce Go 6200, ανάλογα με το μοντέλο σας. Μπορείτε να επιλέξετε ποιά οθόνη θα χρησιμοποιηθεί ως πρωτεύουσα οθόνη όταν μιά εξωτερική οθόνη (επιτραπέζια οθόνη, κλπ) είναι συνδεδεμένη στον υπολογιστή. Εάν θέλετε να εργαστείτε στην οθόνη LCD του υπολογιστή σας και την εξωτερική οθόνη ταυτόχρονα, ανατρέξτε στο **Χρήση της δυνατότητας πολλαπλών οθονών (σελίδα 82)** για περισσότερες πληροφορίες.

Ανατρέξτε στο τυπωμένο φύλλο **Προδιαγραφών** για λεπτομερείς πληροφορίες περί του ελεγκτή βίντεο που χρησιμοποιείται στον υπολογιστή σας.

Μοντέλα με τον ελεγκτή βίντεο Intel 915GM

Για να επιλέξετε μιά οθόνη, προχωρείστε ως εξής:

- 1 Κάντε κλικ στο **έναρξη**, μετά **Πίνακας Ελέγχου**
Εμφανίζεται το παράθυρο **Πίνακας Ελέγχου**.
- 2 Κάντε κλικ στο **Εμφάνιση και Θέματα**, και μετά επιλέξτε **Οθόνη**.
Εμφανίζεται το πλαίσιο διαλόγου **Ιδιότητες: Οθόνη**.
- 3 Κάντε κλικ στην καρτέλα **Ρυθμίσεις**.
- 4 Κάντε κλικ στο κουμπί **Για προχωρημένους**.
Το διαλογικό κουτί ιδιοτήτων εμφανίζεται για προχωρημένες ρυθμίσεις.
- 5 Κάντε κλικ στην κάρτα που το όνομά της αρχίζει με **Intel(R)**.
- 6 Κάντε κλικ στο **Ιδιότητες γραφικών**.
- 7 Στην κάρτα **Συσκευές** κάντε κλικ για να επιλέξετε οθόνη.
- 8 Κάντε κλικ στο **OK**.



Μπορεί να μην είναι δυνατόν να έχετε ένδειξη στην οθόνη του υπολογιστή και σε μιά εξωτερική οθόνη ταυτόχρονα, ανάλογα με τους τύπους των οθονών υπολογιστών και των συσκευών προβολής που χρησιμοποιείτε.

Πριν ανάψετε τον υπολογιστή, ανάψτε τα περιφερειακά.

Μοντέλα με τον ελεγκτή βίντεο NVIDIA GeForce Go 6200.

Για να επιλέξετε μιά οθόνη, προχωρείστε ως εξής:

- 1 Κάντε κλικ στο **έναρξη**, μετά **Πίνακας Ελέγχου**
Εμφανίζεται το παράθυρο **Πίνακας Ελέγχου**.
- 2 Κάντε κλικ στο **Εμφάνιση και Θέματα**, και μετά επιλέξτε **Οθόνη**.
Εμφανίζεται το πλαίσιο διαλόγου **Ιδιότητες: Οθόνη**.
- 3 Κάντε κλικ στην καρτέλα **Ρυθμίσεις**.
- 4 Κάντε κλικ στο κουμπί **Για προχωρημένους**.
Το διαλογικό κουτί ιδιοτήτων εμφανίζεται για προχωρημένες ρυθμίσεις.
- 5 Κάντε κλικ στο γλωσσίδι που το όνομά του αρχίζει από **GeForce**.
Επιλέξτε **nView Display Settings** από το αριστερό μενού.
Για να αλλάξετε την τρέχουσα οθόνη, επιλέξτε την επιθυμητή οθόνη από το **Current display** καταβιβαζόμενη λίστα.
Για να εμφανίσετε την έξοδο στην οθόνη LCD του υπολογιστή σας και στην εξωτερική οθόνη ταυτόχρονα, επιλέξτε **Clone** από το **nView Display mode** καταβιβαζόμενη λίστα.
Για καθορισμό οθονών, χρησιμοποιήστε την **Primary Display/Secondary Display** καταβιβαζόμενη λίστα.
- 6 Κάντε κλικ στο **OK**.
Εμφανίζεται το πλαίσιο διαλόγου **Confirm Display Settings**.
- 7 Κάντε κλικ στο **YES**.

Χρήση της δυνατότητας πολλαπλών οθονών

Η δυνατότητα πολλαπλών οθονών σας επιτρέπει να διανέμετε τμήματα τις επιφάνειας εργασίας σας σε άλλες οθόνες. Για παράδειγμα, εάν έχετε μία εξωτερική οθόνη συνδεδεμένη στο συνδετικό μόνιτορ/VGA, η οθόνη LCD του υπολογιστή σας και η εξωτερική οθόνη μπορούν να λειτουργούν ως μία οθόνη.

Μπορείτε να μετακινείτε τον δρομέα από τη μία οθόνη στην άλλη. Η δυνατότητα αυτή σας επιτρέπει να μεταφέρετε αντικείμενα, όπως ένα ανοιχτό παράθυρο κάποιας εφαρμογής ή μια γραμμή εργαλείων, από τη μία οθόνη στην άλλη.

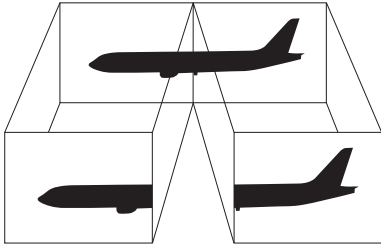

Η οθόνη είναι πιθανό να μην υποστηρίξουν τη δυνατότητα πολλαπλών οθονών.

Ορισμένες εφαρμογές μπορεί να μην είναι συμβατές με τις ρυθμίσεις της δυνατότητας πολλαπλών οθονών.

Βεβαιωθείτε ότι ο υπολογιστής σας δεν θα περάσει σε κατάσταση **Αναμονή** ή **Αδρανοποίηση** ενόσω χρησιμοποιείτε τη δυνατότητα πολλαπλών οθονών, διαφορετικά υπάρχει το ενδεχόμενο ο υπολογιστής σας να μην επανέλθει στον **Κανονικό** τρόπο λειτουργίας.

Εάν έχετε ορίσει διαφορετικά χρώματα για κάθε οθόνη, μην χωρίζετε ένα παράθυρο σε δύο οθόνες, διαφορετικά η εφαρμογή είναι πιθανό να μην λειτουργήσει σωστά.

Ορίστε λιγότερα χρώματα ή μικρότερη ανάλυση για κάθε οθόνη.

Επιλογή της δυνατότητας πολλαπλών οθονών

Για να επιλέξετε τη δυνατότητα πολλαπλών οθονών, ακολουθήστε τη εξής διαδικασία:

- 1 Κάντε κλικ στο κουμπί **έναρξη**, στη γραμμή εργασιών των **Windows**.
- 2 Κάντε κλικ στο **Πίνακας Ελέγχου**.
- 3 Κάντε κλικ στο **Εμφάνιση και Θέματα**.
- 4 Κάντε κλικ στο εικονίδιο **Οθόνη**.
- 5 Επιλέξτε τη καρτέλα **Ρυθμίσεις**.
- 6 Κάντε κλικ στην εικόνα οθόνης που είναι σημειωμένη **2**.
- 7 Σημειώστε το πλαίσιο επιλογής **Extend my Windows desktop onto this monitor**.
- 8 Κάντε κλικ στο **Εφαρμογή** κι, στη συνέχεια, στο **OK**.
Εάν το **Monitor Settings** εμφανιστεί, κλικ **YES**.



Η εξωτερική σας οθόνη μπορεί να μην υποστηρίζει την λειτουργία Πολλαπλών Οθονών.

Μπορείτε επίσης να επιλέξετε την λειτουργία Πολλαπλών Οθονών πατώντας ένα από τα **S** πλήκτρα εάν έχετε αλλάξει τον προσδιορισμό του σε **Multiple Monitors** με **VAIO Control Center**. Για λεπτομέρειες της αλλαγής της εντολής του κουμπιού **Εγκατάσταση του υπολογιστή με χρήση της εφαρμογής VAIO Control Center** ([σελίδα 21](#)).

Ρύθμιση των χρωμάτων κι τις ανάλυσης για κάθε οθόνη

Μπορείτε να ρυθμίσετε τα χρώματα κι τη ανάλυση κάθε οθόνης που αποτελεί μέρος των πολλαπλών οθονών.

Για να ρυθμίσετε τα χρώματα και την ανάλυση κάθε οθόνης, ακολουθήστε τη εξής διαδικασία:

- 1 Κάντε κλικ στο κουμπί **έναρξη**, στη γραμμή εργασιών των **Windows**.
- 2 Κάντε κλικ στο **Πίνακας Ελέγχου**.
- 3 Κάντε κλικ στο **Εμφάνιση και Θέματα**.
- 4 Κάντε κλικ στο εικονίδιο **Οθόνη**.
- 5 Επιλέξτε τη καρτέλα **Ρυθμίσεις**.
- 6 Κάντε κλικ στην οθόνη που επιθυμείτε να αλλάξετε (1 ή 2).
- 7 Επιλέξτε μιά ρύθμιση από τον κατάλογο **Color quality** για να αλλάξετε τα χρώματα.
- 8 Χρησιμοποιήστε τον συρόμενο δείκτη στην **Screen resolution** για να ρυθμίσετε τη ανάλυση.
- 9 Κάντε κλικ στο **Εφαρμογή** κι, στη συνέχεια, στο **OK**.
Εάν το **Monitor Settings** εμφανιστεί, κλικ **YES**.

Προσαρμογή των πολλαπλών οθονών

Μπορείτε να προσαρμόσετε τις ρυθμίσεις της δυνατότητας πολλαπλών οθονών, αλλάζοντας τη θέση των δύο οθονών που αποτελούν τις πολλαπλές οθόνες.

Για να προσαρμόσετε τις ρυθμίσεις τις δυνατότητας πολλαπλών οθονών, ακολουθήστε τη εξής διαδικασία:

- 1 Κάντε κλικ στο κουμπί **έναρξη**, στη γραμμή εργασιών των **Windows**.
- 2 Κάντε κλικ στο **Πίνακας Ελέγχου**.
- 3 Κάντε κλικ στο **Εμφάνιση και Θέματα**.
- 4 Κάντε κλικ στο εικονίδιο **Οθόνη**.
- 5 Κάντε κλικ στην καρτέλα **Ρυθμίσεις**.
- 6 Σύρετε τα εικονίδια των οθονών, έτσι ώστε να αντιστοιχούν στη φυσική διάταξη των οθονών σας. Τα δύο εικονίδια των οθονών πρέπει να συνδέονται για να δημιουργηθούν πολλαπλές οθόνες.
- 7 Κάντε κλικ στο **Εφαρμογή** κί, στη συνέχεια, στο **OK**.
Εάν το **Monitor Settings** εμφανιστεί, κλικ **YES**.

Απενεργοποίηση τις δυνατότητας πολλαπλών οθονών

Για να απενεργοποιήσετε τη δυνατότητα πολλαπλών οθονών, ακολουθήστε τη εξής διαδικασία:

- 1 Κάντε κλικ στο κουμπί **Έναρξη**, στη γραμμή εργασιών των **Windows**.
- 2 Κάντε κλικ στο **Πίνακας Ελέγχου**.
- 3 Κάντε κλικ στο **Εμφάνιση και Θέματα**.
- 4 Κάντε κλικ στο εικονίδιο **Οθόνη**.
- 5 Κάντε κλικ στην καρτέλα **Ρυθμίσεις**.
- 6 Κάντε κλικ στην εικόνα της οθόνης **2**.
- 7 Καταργήστε τη επιλογή **Extend my Windows desktop onto this monitor**.
- 8 Κάντε κλικ στο **Εφαρμογή** κι, στη συνέχεια, στο **OK**.
Εάν το **Monitor Settings** εμφανιστεί, κλικ **YES**.



Για την αλλαγή από τη κύρια στη δευτερεύουσα οθόνη, ανατρέξτε στην ενότητα **Επιλογή τρόπων προβολής (σελίδα 79)**.

Μπορείτε επίσης να απενεργοποιήσετε τη λειτουργία Πολλαπλών Οθονών απλώς πατώντας ένα από τα πλήκτρα **S** εάν έχετε αλλάξει τον προσδιορισμό του σε **Multiple Monitors** με **VAIO Control Center**. Για λεπτομέρειες της αλλαγής της εντολής του κουμπιού **Εγκατάσταση του υπολογιστή με χρήση της εφαρμογής VAIO Control Center (σελίδα 21)**.

Σύνδεση εξωτερικών ηχείων

Μπορείτε να βελτιώσετε τη ποιότητα του ήχου του υπολογιστή σας με τη σύνδεση εξωτερικών ηχείων.

Για να συνδέσετε εξωτερικά ηχεία, ακολουθήστε τη εξής διαδικασία:

- 1 Συνδέστε το ένα άκρο του καλωδίου ηχείου (1) στο συνδετικό ακουστικών (2)  στον υπολογιστή.
- 2 Συνδέστε το άλλο άκρο του καλωδίου ηχείων στα εξωτερικά ηχεία (3).
- 3 Μειώστε τη ένταση του ήχου των ηχείων προτού τα ενεργοποιήσετε.

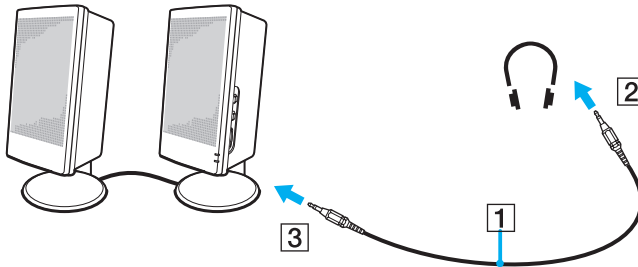

Βεβαιωθείτε ότι τα ηχεία που διαθέτετε προορίζονται για χρήση με υπολογιστή.

Μην τοποθετείτε δισκέτες επάνω στα ηχεία, διότι το μαγνητικό τους πεδίο μπορεί να καταστρέψει τα δεδομένα που βρίσκονται αποθηκευμένα σε αυτές.

Αντιμετώπιση προβλημάτων ήχου

Από τα ηχεία δεν ακούγεται ήχος

- Τα ενσωματωμένα ηχεία μπορεί να είναι εκτός λειτουργίας. Πατήστε <Fn>+<F2> ή το πλήκτρο **S1** (εργοστασιακός προσδιορισμός) για να ανάψετε τα ηχεία.
- Η ένταση του ήχου των ηχείων ενδέχεται να έχει ρυθμιστεί στην ελάχιστη τιμή. Πατήστε <Fn>+<F4> και μετά **↑** ή **→**, ή συνεχίστε να πατάτε <Fn>+<F4> για να αυξήσετε την ένταση.
- Εάν χρησιμοποιείτε εξωτερικά ηχεία, βεβαιωθείτε ότι τα ηχεία είναι συνδεδεμένα σωστά κι ότι η ένταση του ήχου είναι ανεβασμένη. Εάν τα ηχεία διαθέτουν κουμπί σίγασης, βεβαιωθείτε ότι είναι κλειστό. Εάν τα ηχεία λειτουργούν με μπαταρίες, βεβαιωθείτε ότι οι μπαταρίες έχουν τοποθετηθεί σωστά κι ότι είναι φορτισμένες.
- Εάν έχετε συνδέσει καλώδιο ήχου στην υποδοχή των ακουστικών, αποσυνδέστε το καλώδιο.
- Εάν ο υπολογιστής σας τροφοδοτείται με μπαταρία, ελέγξτε ότι η συστοιχία μπαταρίας είναι σωστά τοποθετημένη και φορτισμένη.
- Εάν χρησιμοποιείτε κάποια εφαρμογή που διαθέτει δυνατότητα ελέγχου του ήχου, ελέγξτε εάν η ένταση του ήχου είναι ανεβασμένη.
- Ελέγξτε τις ρυθμίσεις τις έντασης του ήχου μέσα από τα Windows.

Σύνδεση εξωτερικού μικροφώνου

Εάν χρειαστεί να χρησιμοποιήσετε μία συσκευή εισόδου ήχου, για παράδειγμα να συζητήσετε στο Διαδίκτυο, πρέπει να συνδέσετε ένα εξωτερικό μικρόφωνο.

Για να συνδέσετε εξωτερικό μικρόφωνο, ακολουθήστε τη εξής διαδικασία:

Συνδέστε το καλώδιο του μικροφώνου (1) στην υποδοχή σύνδεσης μικροφώνου (2) του υπολογιστή.

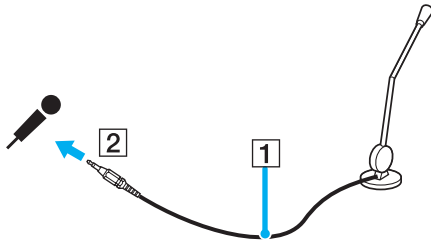

 Βεβαιωθείτε ότι τα ηχεία που διαθέτετε έχουν σχεδιαστεί για χρήση με υπολογιστή.

Αντιμετώπιση προβλημάτων ήχου

Το μικρόφωνο δεν λειτουργεί

Εάν χρησιμοποιείτε εξωτερικό μικρόφωνο, βεβαιωθείτε ότι το μικρόφωνο είναι σωστά συνδεδεμένο στην υποδοχή σύνδεσης μικροφώνου.

Η ένταση του μικροφώνου μου είναι πολύ υψηλή ή πολύ χαμηλή

Προχωρείστε ως εξής για να ρυθμίσετε την ένταση.

- 1 Κάντε κλικ στο **έναρξη** και, στη συνέχεια, στο **Πίνακας Ελέγχου**.
Εμφανίζεται το παράθυρο **Πίνακας Ελέγχου**.
- 2 Κλικ **Ήχοι, ομιλία και συσκευές ήχου** και μετά **Ήχοι και Συσκευές αναπαραγωγής**.
- 3 Κλικ **Ένταση** κάτω από **Εγγραφή ήχων** στην κάρτα **Ήχος**.
- 4 Ελέγξτε εάν το **Επιλογή** κουτί τσεκαρίσματος για **Microphone/Μπαλάνς** είναι τσεκαρισμένο. Εάν όχι, κάντε κλικ στο κουτάκι τσεκαρίσματος.
- 5 Μετακινήστε τον ολισθητήρα επάνω ή κάτω για ρύθμιση της έντασης.
- 6 Εάν η ένταση είναι ακόμη πολύ υψηλή ή χαμηλή, επιλέξτε **Σύνθετο στοιχείο ελέγχου** από το μενού **Επιλογές**. Το κουμπί **Για προχωρημένους** εμφανίζεται **Microphone/Μπαλάνς**.
- 7 Κάντε κλικ στο κουμπί **Για προχωρημένους** και επιλέξτε/απεπιλέξτε το **Microphone Boost** ή **+20db Gain** κάτω από **Άλλες ρυθμίσεις** για να ρυθμίσετε την ένταση.

Μόνο στο αριστερό κανάλι ήχου γίνεται εγγραφή με ένα μονοφωνικό μικρόφωνο

Προχωρείστε ως εξής για να αλλάξετε την ρύθμιση του καναλιού ήχου.

- 1 Κάντε κλικ στο **έναρξη** και, στη συνέχεια, στο **Πίνακας Ελέγχου**.
Εμφανίζεται το παράθυρο **Πίνακας Ελέγχου**.
- 2 Κλικ **Ήχοι, ομιλία και συσκευές ήχου** και μετά **Ήχοι και Συσκευές αναπαραγωγής**.
- 3 Κλικ **Ένταση** κάτω από **Εγγραφή ήχων** στην κάρτα **Ήχος**.
- 4 Επιλέξτε το **Σύνθετο στοιχείο ελέγχου** από το μενού **Επιλογές**.
Το κουμπί **Για προχωρημένους** εμφανίζεται **Microphone/Μπαλάνς**.
- 5 Κάντε κλικ στο κουμπί **Για προχωρημένους** και επιλέξτε το **Μono Mic** κουτί τσεκαρίσματος κάτω από **Άλλες ρυθμίσεις**.



Αυτή η ρύθμιση του καναλιού ήχου εφαρμόζεται μόνο σε εγγραφή ήχου με μικρόφωνο.

Στερεοφωνικός ήχος δεν εγγράφεται με ένα στερεοφωνικό μικρόφωνο

Προχωρείστε ως εξής για να αλλάξετε την ρύθμιση του καναλιού ήχου.

- 1 Κάντε κλικ στο **έναρξη** και, στη συνέχεια, στο **Πίνακας Ελέγχου**.
Εμφανίζεται το παράθυρο **Πίνακας Ελέγχου**.
- 2 Κλικ **Ήχοι, ομιλία και συσκευές ήχου** και μετά **Ήχοι και Συσκευές αναπαραγωγής**.
- 3 Κλικ **Ένταση** κάτω από **Εγγραφή ήχων** στην κάρτα **Ήχος**.
- 4 Επιλέξτε το **Σύνθετο στοιχείο ελέγχου** από το μενού **Επιλογές**.
Το κουμπί **Για προχωρημένους** εμφανίζεται **Microphone/Μπαλάνς**.
- 5 Κάντε κλικ στο κουμπί **Για προχωρημένους** και απεπιλέξτε το **Μono Mic** κουτί τσεκαρίσματος κάτω από **Άλλες ρυθμίσεις**.

Σύνδεση συσκευής Ενιαίου Σειριακού Διαύλου (USB)

Στον υπολογιστή σας μπορεί να συνδεθεί μιά συσκευή USB (για παράδειγμα, ένα ποντίκι, μιά μονάδα δισκέτας, ένα πληκτρολόγιο, ένας εκτυπωτής).

Οι συσκευές USB είναι συσκευές plug and play. Δεν χρειάζεται να κλείσετε τον υπολογιστή για να συνδέσετε αυτές τις συσκευές εκτός κι αν το εγχειρίδιο που συνοδεύει τη συσκευή ορίζει διαφορετικά.

Για μερικές συσκευές USB χρειάζεται να εγκαταστήσετε το λογισμικό, πριν από τη σύνδεση τις συσκευής. Εάν δεν ακολουθήσετε αυτήν τη διαδικασία ενδέχεται η συσκευή να μην λειτουργεί κανονικά. Για περισσότερες πληροφορίες, ανατρέξτε στο εγχειρίδιο που συνοδεύει τη συσκευή USB.

Όταν αναπαράγετε DVD (εικόνας ή ήχου) και θέλετε να αφαιρέσετε μιά συσκευή USB, όπως ηχεία USB, βεβαιωθείτε να διακόψετε πρώτα τη αναπαραγωγή του DVD. Αν αφαιρέσετε μιά συσκευή USB κατά τη αναπαραγωγή DVD (εικόνας ή ήχου), μπορεί να προκληθεί δυσλειτουργία.

Για να αποφεύγετε τη πρόκληση βλάβης στον υπολογιστή ή/και στις συσκευές USB, τηρήστε τα εξής:

- Όταν μετακινείτε τον υπολογιστή ενόσω είναι συνδεδεμένες συσκευές USB, να αποφεύγετε τυχόν κραδασμούς ή άσκηση δύναμης στις υποδοχές σύνδεσης Hi-Speed USB (USB2.0).
- Μην τοποθετείτε τον υπολογιστή σε σάκο ή σε τσάντα μεταφοράς όταν είναι συνδεδεμένες με αυτό συσκευές USB.
- Σύνδεση ενός ποντικιού USB (σελίδα 93)**
- Σύνδεση μιάς μονάδας δισκέτας USB (σελίδα 94)**

Σύνδεση ενός ποντικιού USB

Για να συνδέσετε ένα ποντίκι USB, ακολουθήστε τη εξής διαδικασία:

- 1 Επιλέξτε τη υποδοχή σύνδεσης USB (1)  που επιθυμείτε να χρησιμοποιήσετε.
- 2 Συνδέστε το καλώδιο του ποντικιού USB (2) στην υποδοχή σύνδεσης USB.
- 3 Τώρα μπορείτε να χρησιμοποιήσετε το ποντίκι σας με USB (3).

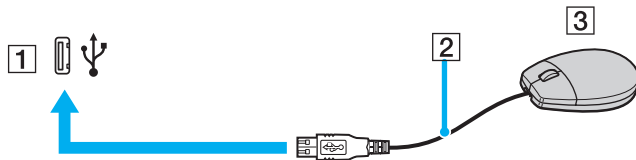

Το πρόγραμμα οδήγησης για ποντίκι USB του VAIO είναι ήδη εγκαταστημένο στον υπολογιστή σας κι, επομένως, το μόνο που χρειάζεται να κάνετε είναι να συνδέσετε το ποντίκι USB στην υποδοχή σύνδεσης USB κι να αρχίσετε να εργάζεστε.

Σύνδεση μιάς μονάδας δισκέτας USB

Ως προαιρετικό πρόσθετο εξάρτημα, μπορείτε να αγοράσετε μιά μονάδα δισκέτας USB κι να τη συνδέσετε στον υπολογιστή σας.

Για να συνδέσετε μιά μονάδα δισκέτας USB, ακολουθήστε τη εξής διαδικασία:

- 1 Επιλέξτε τη υποδοχή σύνδεσης USB  που επιθυμείτε να χρησιμοποιήσετε.
- 2 Συνδέστε το καλώδιο της μονάδας δισκέτας USB στην υποδοχή σύνδεσης USB. Το λογότυπο VAIO της μονάδας δισκέτας θα πρέπει να είναι στραμμένο προς τα επάνω. Η μονάδα δισκέτας USB είναι πλέον έτοιμη προς χρήση.

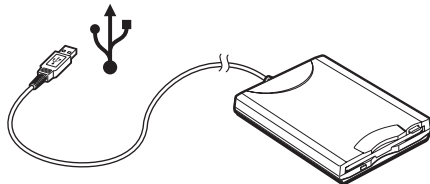

Όταν χρησιμοποιείτε μονάδα δισκέτας USB, να μην ασκείτε δύναμη στην υποδοχή σύνδεσης USB. Αυτό μπορεί να προκαλέσει δυσλειτουργία.

Για να αποσυνδέσετε μιά μονάδα δισκέτας USB, ακολουθήστε τη εξής διαδικασία:

- Εάν ο υπολογιστής λειτουργεί, περιμένετε έως ότου σβήσει η ενδεικτική λυχνία LED της μονάδας δισκέτας κι, στη συνέχεια, αποσυνδέστε το καλώδιο USB. Εάν η μονάδα δισκέτας δεν αποσυνδεθεί σωστά, το σύστημα μπορεί να παγώσει κι να χάσετε όσα δεδομένα δεν είχατε αποθηκεύσει.
- Εάν ο υπολογιστής είναι εκτός λειτουργίας, μπορείτε να αποσυνδέσετε απευθείας το καλώδιο USB από τον υπολογιστή.

Τοποθέτηση δισκέτας

Για να τοποθετήσετε μία δισκέτα, ακολουθήστε τη εξής διαδικασία:

- 1 Κρατήστε τη δισκέτα (1) έχοντας τη πλευρά με τη ετικέτα στραμμένη προς τα επάνω.
- 2 Ωθήστε απαλά τη δισκέτα μέσα στη μονάδα (2) μέχρι να ασφαλίσει στη θέση της.

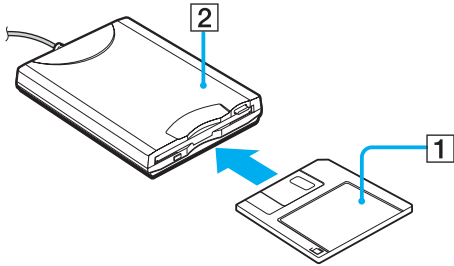

Αφαίρεση δισκέτας

Για να αφαιρέσετε μία δισκέτα, ακολουθήστε τη εξής διαδικασία:

Όταν δεν πρόκειται να χρησιμοποιήσετε άλλο πλέον τη δισκέτα, περιμένετε έως ότου σβήσει η ενδεικτική λυχνία LED (1) κι, στη συνέχεια, πατήστε το κουμπί εξαγωγής (2) για να αφαιρέσετε τη δισκέτα.

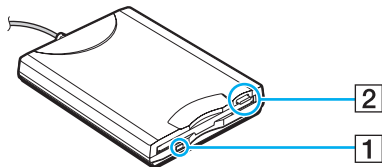

Προτού πατήσετε το κουμπί εξαγωγής, βεβαιωθείτε ότι η ενδεικτική λυχνία LED είναι σβηστή.

Εάν η δισκέτα δεν βγει με το πάτημα του κουμπιού εξαγωγής, αποσυνδέστε τη μονάδα δισκέτας από τον υπολογιστή.



Μην πατήσετε το κουμπί εξαγωγής ενόσω η ενδεικτική λυχνία LED είναι αναμμένη. Μπορεί να καταστραφεί η δισκέτα.

Αντιμετώπιση προβλημάτων δισκετών

Η μονάδα δισκέτας USB δεν μπορεί να γράψει σε δισκέτα

- Η δισκέτα έχει προστασία εγγραφής. Απενεργοποιήστε τη προστασία εγγραφής ή χρησιμοποιήστε μιά δισκέτα που δεν έχει προστασία εγγραφής.
- Βεβαιωθείτε ότι η δισκέτα είναι σωστά τοποθετημένη μέσα στη μονάδα.
- Η δισκέτα μπορεί να είναι κατεστραμμένη. Τοποθετήστε μιά άλλη δισκέτα.

Η προαιρετική μονάδα δισκέτας USB δεν αναγνωρίζεται ως μονάδα A

Για να ρυθμίσετε τη μονάδα δισκέτας στο A, προχωρείστε ως εξής:

- 1 Θέστε το σύστημα σε λειτουργία.
- 2 Συνδέστε τη μονάδα δισκέτας.
- 3 Επιλέξτε το **Πίνακας Ελέγχου** από το μενού **έναρξη**.
- 4 Κάντε κλικ στο **Επιδόσεις και Συντήρηση**.
- 5 Κάντε κλικ στο **Σύστημα**.
- 6 Επιλέξτε τη καρτέλα **Υλικό** κι, στη συνέχεια, κάντε κλικ στο **Διαχείριση Συσκευών**.
- 7 Επιλέξτε το **Ελεγκτές ενιαίου σειριακού διαύλου (USB)** κι, στη συνέχεια, επιλέξτε το **Y-E Data USB Floppy**.
- 8 Από το μενού Action κάντε κλικ στο **Κατάργηση**.
- 9 Εξακολουθήστε να κάνετε κλικ στο **OK** έως ότου εμφανιστεί το μήνυμα **Επιβεβαίωση κατάργησης συσκευής**.
- 10 Επιλέξτε το **Scan for hardware changes** από το μενού **Action**.
Η μονάδα δισκέτας αναγνωρίζεται ως μονάδα A.

Σύνδεση εκτυπωτή

Για τη εκτύπωση εγγράφων, μπορεί να συνδεθεί στον υπολογιστή ένας εκτυπωτής συμβατός με Windows.

Σύνδεση εκτυπωτή μέσω τις υποδοχής σύνδεσης USB

Μπορείτε να συνδέσετε στον υπολογιστή σας έναν εκτυπωτή USB συμβατό με τη έκδοση των Windows που χρησιμοποιείτε.

Για να συνδέσετε έναν εκτυπωτή μέσω τις υποδοχής σύνδεσης USB, ακολουθήστε τη εξής διαδικασία:

- 1 Συνδέστε το καλώδιο ρεύματος του εκτυπωτή στην πρίζα (1).
- 2 Επιλέξτε τη υποδοχή σύνδεσης USB (3) που επιθυμείτε να χρησιμοποιήσετε.
- 3 Συνδέστε ένα άκρο ενός καλωδίου εκτυπωτή USB (2) στο συνδετικό USB και το άλλο στον εκτυπωτή σας.

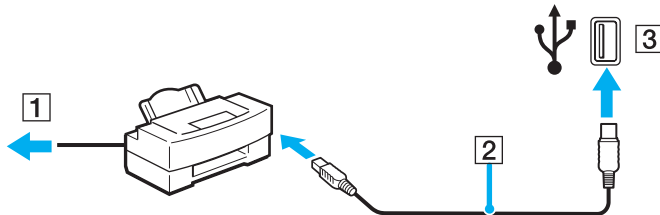

Σύνδεση εκτυπωτή μέσω τις υποδοχής σύνδεσης εκτυπωτή

Για να συνδέσετε έναν εκτυπωτή μέσω τις υποδοχής σύνδεσης εκτυπωτή, ακολουθήστε τη εξής διαδικασία:

- 1 Συνδέστε το καλώδιο ρεύματος (1) του εκτυπωτή στην πρίζα.
- 2 Συνδέστε το καλώδιο εκτυπωτή (2) που παρέχεται με τον εκτυπωτή σας μέσα στο συνδετικό εκτυπωτή (3) στον υπολογιστή ή στο προαιρετικό θυροσυνδετικό.

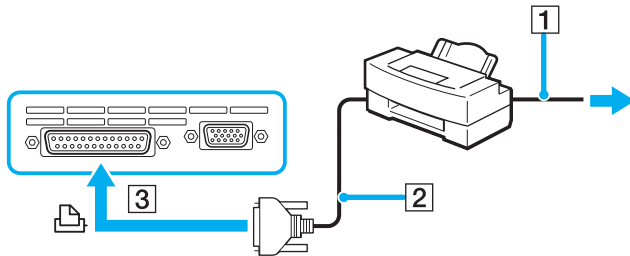

Προτού συνδέσετε τον εκτυπωτή, θέστε τον υπολογιστή κι τις περιφερειακές συσκευές εκτός λειτουργίας κι αποσυνδέστε το τροφοδοτικό εναλλασσόμενου ρεύματος κι το καλώδιο ρεύματος.

Αντιμετώπιση βλαβών εκτυπωτών

- ❑ Βεβαιωθείτε ότι ο οδηγός εκτυπωτή υποστηρίζει Windows XP.
Ρωτήστε τον κατασκευαστή του εκτυπωτή σας εάν ο οδηγός του υποστηρίζει Windows XP.
- ❑ Το συνδετικό εκτυπωτή  στο θυροσυνδετικό είναι εσωτερικά συνδεδεμένο στο USB. Εάν ο εκτυπωτής σας είναι συνδεδεμένος στο συνδετικό του εκτυπωτή στο θυροσυνδετικό, προχωρείστε ως ακολούθως για να ελέγξετε τις ρυθμίσεις της θύρας εκτυπωτή.
 - 1 Κάντε κλικ στο **έναρξη** και, στη συνέχεια, στο **Πίνακας Ελέγχου**.
 - 2 Κάντε κλικ στο εικονίδιο **Εκτυπωτές και άλλο υλικό**.
 - 3 Κάντε κλικ στην εικόνα **Εκτυπωτές και φαξ**.
 - 4 Κάντε δεξιά κλικ στον εκτυπωτή να επιλέξετε **Ιδιότητες**.
 - 5 Κάντε κλικ στην καρτέλα **Ports**.
 - 6 Ελέγξτε εάν το κουτί τσεκαρίσματος για το **USB001** είναι επιλεγμένο. Εάν ένα άλλο κουτί τσεκαρίσματος είναι επιλεγμένο, κάντε κλικ στο κουτί για **USB001**.
 - 7 Κάντε κλικ στο **OK**.

Εάν η παραπάνω διαδικασία δεν λειτουργεί, κάντε δεξιό κλικ στον εκτυπωτή και επιλέξτε "Delete" στο παράθυρο στο βήμα 3 παραπάνω για να διαγράψετε τον εκτυπωτή. Μετά εγκαταστήστε τον οδηγό του εκτυπωτή, πάλι.

- ❑ Εάν λειτουργίες επικοινωνίας δύο διευθύνσεων παρέχονται με τον εκτυπωτή σας, η απενεργοποίηση των λειτουργιών στον υπολογιστή σας μπορεί να ενεργοποιήσει εκτύπωση. Προχωρείστε ως ακολούθως:
 - 1 Κάντε κλικ στο **έναρξη** και, στη συνέχεια, στο **Πίνακας Ελέγχου**.
 - 2 Κάντε κλικ στο εικονίδιο **Εκτυπωτές και άλλο υλικό**.
 - 3 Κάντε κλικ στην εικόνα **Εκτυπωτές και φαξ**.
 - 4 Κάντε δεξί κλικ στον εκτυπωτή να επιλέξετε **Ιδιότητες**.
 - 5 Κάντε κλικ στην καρτέλα **Ports**.
 - 6 Κάντε κλικ στο κουτί τσεκαρίσματος για **Enable bidirectional support** να το απεπιλέξει.
 - 7 Κάντε κλικ στο **OK**.
- ! Αυτή η αλλαγή στις ρυθμίσεις θα απενεργοποιήσει τις λειτουργίες επικοινωνίας δύο διεθύνσεων του εκτυπωτή σας, όπως μεταφορά δεδομένων, παρακολούθηση κατάστασης και τηλεχειρισμός πίνακα.
- ❑ Ελέγξτε τις φυσικές συνδέσεις μεταξύ του υπολογιστή και εκτυπωτή, του προσαρμογέα εναλλασσόμενου ρεύματος και του καλωδίου ρεύματος, του καλωδίου ρεύματος και του ακροδέκτη εναλλασσόμενου ρεύματος, και μετά επανεκκινήστε τον υπολογιστή.

Σύνδεση μιας συσκευής i.LINK

Ο υπολογιστής σας περιέχει ένα συνδετικό i.LINK (IEEE1394), που μπορείτε να χρησιμοποιήσετε να συνδεθείτε σε μία συσκευή i.LINK όπως μία ψηφιακή βιντεοκάμερα εγγραφής ή να συνδεθείτε σε δύο υπολογιστές VAIO για να κάνετε αντιγραφή, διαγραφή ή επεξεργασία φακέλων.

Η υποδοχή σύνδεσης i.LINK που διαθέτει ο υπολογιστής δεν τροφοδοτεί με ρεύμα εξωτερικές συσκευές, οι οποίες γενικά παίρνουν ρεύμα από υποδοχές σύνδεσης i.LINK.

Η υποδοχή σύνδεσης i.LINK υποστηρίζει ταχύτητα μεταφοράς δεδομένων έως κι 400 Mbps, όμως η πραγματική ταχύτητα μεταφοράς εξαρτάται από τη ταχύτητα μεταφοράς δεδομένων της εξωτερικής συσκευής.

Οι διαθέσιμες δυνατότητες i.LINK μπορούν να διαφέρουν, ανάλογα με τις εφαρμογές που χρησιμοποιείτε. Ανατρέξτε στο έντυπο που συνόδευε τη εφαρμογή για περισσότερες πληροφορίες.

Καλώδια i.LINK συμβατά με τον υπολογιστή VAIO είναι τα καλώδια με τους εξής αριθμούς είδους:

VMC-IL4415A (καλώδιο 1,5 μέτρου με υποδοχή σύνδεσης 4 ακίδων σε κάθε άκρο), VMC-IL4408 Series (ένα καλώδιο 0,8 μέτρου με υποδοχή σύνδεσης 4 ακίδων σε κάθε άκρο).

- ❑ **Σύνδεση ψηφιακής βιντεοκάμερας (σελίδα 103)**
- ❑ **Σύνδεση δύο υπολογιστών VAIO (σελίδα 105)**



Η σύνδεση i.LINK με άλλες συμβατές συσκευές δεν είναι πλήρως εγγυημένη.

Η σύνδεση i.LINK διαφέρει ανάλογα με τις εφαρμογές, το λειτουργικό σύστημα κι τις συμβατές συσκευές i.LINK που χρησιμοποιείται. Ανατρέξτε στο έντυπο που συνόδευε τη εφαρμογή για περισσότερες πληροφορίες.

Προτού συνδέσετε περιφερειακές συσκευές προσωπικού υπολογιστή που είναι συμβατές με i.LINK (μονάδα σκληρού δίσκου, μονάδα CD-RW κ.λπ.), ελέγξτε τις συνθήκες εργασίας κι τη συμβατότητα των λειτουργικών συστημάτων αυτών των συσκευών.

Σύνδεση ψηφιακής βιντεοκάμερας

Για να συνδέσετε μία ψηφιακή βιντεοκάμερα, ακολουθήστε τη εξής διαδικασία:

- 1 Συνδέστε το ένα άκρο του καλωδίου i.LINK (1) στην υποδοχή σύνδεσης i.LINK (2) του υπολογιστή κι το άλλο άκρο στην υποδοχή DV In/Out (3) της ψηφιακής βιντεοκάμερας.
- 2 Τρέξτε το **DVgate Plus**.

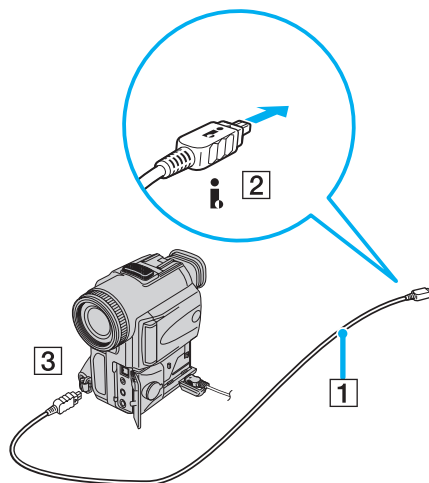



Στις ψηφιακές βιντεοκάμερες της Sony, οι υποδοχές σύνδεσης που σημαίνονται ως **DV Out**, **DV In/Out** ή **i.LINK** είναι συμβατές με i.LINK.

Η ψηφιακή βιντεοκάμερα της Sony αποτελεί ένα παράδειγμα, όμως η ψηφιακή βιντεοκάμερα που έχετε στην κατοχή σας μπορεί να χρειάζεται να συνδεθεί διαφορετικά.

Εάν η ψηφιακή βιντεοκάμερα διαθέτει υποδοχή για Memory Stick, μπορείτε να αντιγράψετε εικόνες στον υπολογιστή μέσω ενός Memory Stick. Για να γίνει αυτό, αντιγράψτε απλώς εικόνες στο Memory Stick και, στη συνέχεια, χρησιμοποιήσετε έναν ειδικό προσαρμογέα κάρτας PC για να το συνδέσετε στον υπολογιστή σας.

Όταν χρησιμοποιείτε σύνδεση i.LINK, δεν μπορείτε να προσπελάσετε τις εικόνες που είναι αποθηκευμένες σε Memory Stick.

Σύνδεση δύο υπολογιστών VAIO

Μπορείτε να αντιγράψετε, να επεξεργαστείτε ή να διαγράψετε αρχεία από έναν άλλον υπολογιστή VAIO στον υπολογιστή σας χρησιμοποιώντας ένα προαιρετικό καλώδιο i.LINK.

Μπορείτε επίσης να εκτυπώσετε κάποιο έγγραφο σε έναν εκτυπωτή που είναι συνδεδεμένος σε άλλον υπολογιστή VAIO.

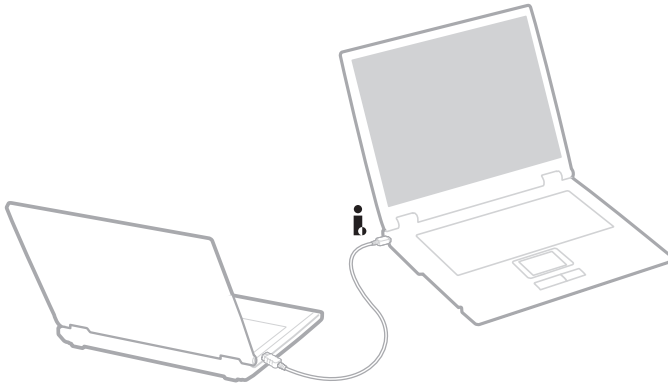

Αντιμετώπιση προβλημάτων συσκευών i.LINK

Δεν αποκαθίσταται σύνδεση i.LINK μεταξύ δύο υπολογιστών VAIO

- Για να μπορέσετε να συνδέσετε τους δύο υπολογιστές πρέπει να έχετε συνδεθεί στον υπολογιστή σας ως χρήστης με δικαιώματα διαχειριστή.
- Αποσυνδέστε κι, στη συνέχεια, επανασυνδέστε το καλώδιο i.LINK.
- Εάν εξακολουθείτε να μην έχετε σύνδεση μετά από λίγο, επανεκκινήστε κι τους δύο υπολογιστές.
- Εάν κάποιος από τους δύο υπολογιστές έχει μόλις επανέλθει από κατάσταση εξοικονόμησης ενέργειας, είναι πιθανό να επηρεαστεί η σύνδεση. Σε αυτήν τη περίπτωση, φροντίστε να εκτελέσετε πλήρη επανεκκίνηση πριν τους συνδέσετε.

Κατά τη εγγραφή εικόνων σε συσκευή ψηφιακού βίντεο με χρήση τις εφαρμογής **DVgate Plus**, εμφανίζεται ένα μήνυμα σφάλματος

- Κλείστε όλες τις ανοιχτές εφαρμογές κι επανεκκινήστε τον υπολογιστή. Η συχνή εγγραφή εικόνων σε μια συσκευή ψηφιακού βίντεο με χρήση τις εφαρμογής **DVgate Plus** προκαλεί μερικές φορές αυτό το σφάλμα.
- Η συσκευή ψηφιακού βίντεο που έχετε στην κατοχή σας θα πρέπει να έχει υποδοχή DV In/Out για να μπορεί να μεταφέρει αρχεία στη συσκευή ψηφιακού βίντεο.

Η χρήση ψηφιακών συσκευών είναι αδύνατη

- Ελέγξτε εάν η συσκευή ψηφιακού βίντεο λειτουργεί κι εάν τα καλώδια είναι σωστά συνδεδεμένα.
- Εάν χρησιμοποιείτε πολλές συσκευές i.LINK, ο συνδυασμός των συνδεδεμένων συσκευών μπορεί να προκαλέσει ασταθή λειτουργία. Εάν συμβεί κάτι τέτοιο, θέστε εκτός λειτουργίας όλες τις συνδεδεμένες συσκευές κι αποσυνδέστε τις συσκευές που δεν χρησιμοποιούνται. Ελέγξτε τη σύνδεση κι, στη συνέχεια, θέστε τις συσκευές σε λειτουργία.
- Συνιστάται ιδιαίτερα να χρησιμοποιείτε καλώδια i.LINK της Sony, καθώς η χρήση καλωδίων άλλων κατασκευαστών μπορεί να προκαλέσει προβλήματα στις συσκευές i.LINK.

Σύνδεση σε δίκτυο (LAN)

Μπορείτε να συνδέσετε τον υπολογιστή σας σε δίκτυα τύπου 10BASE-T/100BASE-TX/1000BASE-T* μέσω ενός καλωδίου δικτύου Ethernet. Για τα λεπτομερή στοιχεία των ρυθμίσεων κι των συσκευών που χρειάζεται να συνδεθούν στο δίκτυο, απευθυνθείτε στον διαχειριστή του δικτύου.

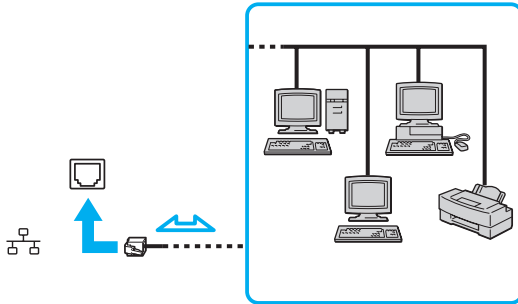

Οι προεπιλεγμένες ρυθμίσεις επιτρέπουν στον υπολογιστή σας να συνδεθεί στο δίκτυο.

Εάν η κύρια μονάδα είναι συνδεδεμένη σε βάση, μπορείτε να χρησιμοποιήσετε το συνδετικό δικτύου Ethernet στο προαιρετικό θυροσυνδετικό.

* Ανάλογα το μοντέλο. Δείτε το έντυπο φύλλο **Προδιαγραφών** για περισσότερες πληροφορίες.

! Οι τηλεφωνικές γραμμές δεν μπορούν να συνδεθούν στο συνδετικό του δικτύου (LAN) στον υπολογιστή σας. Εάν το συνδετικό δικτύου (LAN) είναι συνδεδεμένο στις τηλεφωνικές γραμμές που αναφέρονται παρακάτω, υψηλό ηλεκτρικό ρεύμα στο συνδετικό μπορεί να προκαλέσει ζημιά, υπερθέρμανση ή φωτιά.

- Τηλεφωνικές γραμμές οικίας (ενδοεπικοινωνία) ή επιχειρησιακής χρήσης (εταιρικό τηλέφωνο πολλαπλών γραμμών);
- Συνδρομητική γραμμή δημόσιου τηλεφώνου;
- ιδιωτικό τηλεφωνικό κέντρο (PBX).

! Μην συνδέσετε καλώδιο τηλεφώνου στην υποδοχή δικτύου του υπολογιστή.

Προσαρμογή των ρυθμίσεων υπολογιστή σας

Τα ακόλουθα τμήματα περιγράφουν σύντομα πως να αλλάξετε τις κύριες ρυθμίσεις του υπολογιστή σας. Μεταξύ άλλων πραγμάτων, θα μάθετε πως να προετοιμάζετε το μόντεμ σας για χρήση, πως να χρησιμοποιείτε κα να εξατομικεύετε την εμφάνιση του λογισμικού σας της Sony, τα ωφέλιμα χαρακτηριστικά κλπ.

- Εγκατάσταση της γλώσσας σας στα Windows XP Professional [\(σελίδα 110\)](#)
- Ρύθμιση του μόντεμ [\(σελίδα 113\)](#)
- Τοποθέτηση χαρτιού τοίχου Sony [\(σελίδα 115\)](#)
- Εγκατάσταση και ενημέρωση εφαρμογών [\(σελίδα 116\)](#)
- Διαχείριση οδηγών [\(σελίδα 121\)](#)

Εγκατάσταση της γλώσσας σας στα Windows XP Professional

Οι υπολογιστές με Windows XP Professional είναι εφωδιασμένοι με το χαρακτηριστικό **Multilingual User Interface (MUI)**. Σας επιτρέπει να αλλάζετε το αγγλικό λειτουργικό σύστημα, μερικές εφαρμογές λογισμικού και τα χαρακτηριστικά του πληκτρολογίου στη γλώσσα της προτίμησής σας. **Γαλλικά, Γερμανικά, Ιαπωνικά, Ολλανδικά, Ιταλικά, Ισπανικά, Τσεχικά, Φιλανδικά, Ελληνικά, Πορτογαλικά** και **Σουηδικά**.

Είναι σημαντικό να επιλέγεται η σωστή ρύθμιση του πληκτρολογίου κατά την εγκατάσταση των Windows.

Για να επιλέξετε τις σωστές ρυθμίσεις πληκτρολογίου κατά την εγκατάσταση των Windows, προχωρήστε ως εξής:

- 1 Εκκινήστε, κλικ **Next** (Επόμενο), μετά **Next** (Επόμενο) πάλι στο παράθυρο **Windows XP Setup Wizard** (μάγο να εγκατάσταση Windows XP).
Εμφανίζεται το πλαίσιο διαλόγου **Select Your System Settings** (Επιλέξτε τις Ρυθμίσεις του Συστήματος Σας).
 - 2 Συμπληρώστε αυτές τις τρεις ερωτήσεις:
 - I live the closest to this region. (Μένω πολύ κοντά στην περιοχή αυτή.)
 - I type mostly in this language. (Δακτυλογραφώ κυρίως στην γλώσσα αυτή.)
 - I use this type of keyboard. (Χρησιμοποιώ αυτό τον τύπο πληκτρολογίου.)
 - 3 Στο **End User License Agreement**, δεχτείτε την Συμφωνία Αδειας και κάντε κλικ **Next** (Επόμενο).
 - 4 Συνεχίστε την εγκατάσταση των Windows μέχρι να τελειώσει.

Μπορείτε επίσης να αλλάξετε τις ρυθμίσεις της χώρας και της γλώσσας μόλις τα Windows επανεκκινήσουν.

Για να αλλάξετε τις ρυθμίσεις της χώρας και της γλώσσας προχωρείστε ως εξής:

- 1 Κάντε κλικ στο **Start** (έναρξη) και, στη συνέχεια, στο **Control Panel** (Πίνακας Ελέγχου).
 - 2 Στο παράθυρο **Control Panel** (Πίνακας Ελέγχου), κάντε διπλό κλικ στην εικόνα **Regional and Language Options** (Τοπικές ρυθμίσεις και ρυθμίσεις γλώσσας).
Εάν δεν δείτε αυτή την εικόνα, κάντε κλικ **Switch to Classic View** (Αλλαγή σε κλασική προβολή) στην αριστερή πλευρά.
 - 3 Στην επιγραφή **Regional Options** (Τοπικές ρυθμίσεις) του παραθύρου **Regional and Language Options** (Τοπικές ρυθμίσεις και ρυθμίσεις γλώσσας), επιλέξτε **την γλώσσα σας** από το καταβιβαζόμενο μενού **Standards and formats** (Πρότυπα και μαρφές).
 - 4 Στην επιγραφή **Advanced** (Για προχωρημένους) του παραθύρου **Regional and Language Options** (Τοπικές ρυθμίσεις και ρυθμίσεις γλώσσας), επιλέξτε **την γλώσσα σας** από το καταβιβαζόμενο μενού **Language for non-Unicode programs** (Γλώσσα για μη Unicode προγράμματα).
 - 5 Για να αλλάξετε την γλώσσα των μενού των Windows, διαλογικών κουτιών και φακέλων βοήθειας του διαδικτύου που παρέχονται από την Microsoft Windows, επιλέξτε την καρτα **Languages** (Γλώσσες) του παραθύρου **Regional and Language Options** (Τοπικές ρυθμίσεις και ρυθμίσεις γλώσσας).
-  Οι εφαρμογές που δεν ανήκουν στα Microsoft Windows παραμένουν στην Αγγλική, ακόμη και αν αλλάξετε τις ρυθμίσεις αυτές.
- 6 Επιλέξτε την γλώσσα σας από την καταβιβαζόμενη λίστα.
 - 7 Κλικ **Apply** (Εφαρμογή) για να εφαρμόσετε τις αλλαγές.
Θα σας ζητηθεί να κλείσετε και να επανεκκινήσετε το πρόγραμμα. Μόνο τότε, οι αλλαγές στην νέα γλώσσα θα λάβουν χώρα.
 - 8 Κάντε κλικ στο **Start** (έναρξη) κι επιλέξτε το **Log Off** (Αποσύνδεση χρήστη).
 - 9 Κλικ **Log Off** (Αποσύνδεση) στο παράθυρο **Log Off Windows** (Αποσύνδεση των Windows). Εάν είναι απαραίτητο, βάλτε τον κωδικό σας να εκκινήσετε το σύστημα πάλι. Όλα τα μενού, φάκελοι βοήθειας και εικόνες εμφανίζονται τότε στην γλώσσα επιλογής σας. Όμως, μερικά μέρη μπορεί να παραμείνουν στην Αγγλική.

Για να αλλάξετε τα χαρακτηριστικά του πληκτρολογίου, προχωρείστε ως εξής:

- 1 Κάντε κλικ στο **Start** (έναρξη) και, στη συνέχεια, στο **Control Panel** (Πίνακας Ελέγχου).
- 2 Στο παράθυρο **Control Panel** (Πίνακας Ελέγχου), κάντε διπλό κλικ στην εικόνα **Regional and Language Options** (Τοπικές ρυθμίσεις και ρυθμίσεις γλώσσας).
Εάν δεν δείτε αυτή την εικόνα, κάντε κλικ **Switch to Classic View** (Αλλαγή σε κλασική προβολή) στην αριστερή πλευρά.
- 3 Στην κάρτα **Languages** (Γλώσσες) του παραθύρου **Regional and Language Options** (Τοπικές ρυθμίσεις και ρυθμίσεις γλώσσας), κάντε κλικ στο κουμπί **Details** (Λεπτομέρειες).
Εμφανίζεται το παράθυρο **Text Services and Input Languages** (Υπηρεσίες κειμένου και γλώσσες εισαγωγής).
- 4 Στην κάρτα **Settings** (Ρυθμίσεις) του παραθύρου **Text Services and Input Languages** (Υπηρεσίες κειμένου και γλώσσες εισαγωγής) επιλέξτε το πληκτρολόγιο σας από το καταβιβαζόμενο μενού **Default input language** (Προεπιλεγμένη γλώσσα εισαγωγής).
- 5 Εάν το πληκτρολόγιό σας δεν είναι διαθέσιμο, κάντε κλικ στο κουμπί **Add** (Προσθήκη).
Εμφανίζεται το παράθυρο **Add Input Language** (Προσθήκη γλώσσας εισαγωγής).
- 6 Επιλέξτε την γλώσσα εισόδου και το πληκτρολόγιο από το καταβιβαζόμενο μενού.
- 7 Κάντε κλικ στο κουμπί **OK** για να κλείσετε το παράθυρο **Add Input Language** (Προσθήκη γλώσσας εισαγωγής).
- 8 Κάντε κλικ στο κουμπί **OK** για να κλείσετε το παράθυρο **Regional and Language Options** (Τοπικές ρυθμίσεις και ρυθμίσεις γλώσσας).

Ρύθμιση του μόντεμ

Πριν αρχίσετε να χρησιμοποιείτε το εσωτερικό σας μόντεμ (δεν είναι όλα τα μόντεμ ενσωματωμένα), ή κάθε φορά που χρησιμοποιείτε το μόντεμ ενώ ταξιδεύετε, βεβαιωθείτε ότι η χώρα της ενεργούς τοποθεσίας που ορίζετε στο πλαίσιο διαλόγου **Επιλογές Τηλεφώνου και Μόντεμ** συμφωνεί με την χώρα από την οποία χρησιμοποιείτε το μόντεμ.

Μπορεί να παρατηρήσετε μιά κάρτα **Country Selector** κάτω από τις επιλογές του οδηγού του παρόντος μόντεμ σας. Καθώς η κάρτα **Country Selector** δεν είναι ένα σταθερό χαρακτηριστικό, μη χρησιμοποιείτε την κάρτα αυτή για να αλλάξετε τις ρυθμίσεις της χώρας. Μόνο η ακόλουθη διαδικασία είναι βάσιμη.

Για να αλλάξετε τις ρυθμίσεις χώρας του μόντεμ σας, προχωρήστε ως εξής:

- 1 Κάντε κλικ στο **έναρξη** και, στη συνέχεια, στο **Πίνακας Ελέγχου**.
 - 2 Κάντε διπλό κλικ στο εικονίδιο **Επιλογές Τηλεφώνου και Μόντεμ**.
Εμφανίζεται το πλαίσιο διαλόγου **Επιλογές Τηλεφώνου και Μόντεμ**.
Εάν δεν δείτε το πλαίσιο διαλόγου **Επιλογές Τηλεφώνου και Μόντεμ**, κάντε κλικ **Αλλαγή σε κλασική προβολή** στην αριστερή πλευρά.
 - 3 Επιλέξτε την περιοχή σας στην κάρτα **Dialing Rules**.
 - 4 Κάντε κλικ στο κουμπί **Edit** να αλλάξετε την παρούσα διαμόρφωση.
Εμφανίζεται το πλαίσιο διαλόγου **Edit Location**.
ή
Κάντε κλικ στο κουμπί **New** να διαμορφώσετε το μόντεμ σας.
Εμφανίζεται το πλαίσιο διαλόγου **New Location**.
 - 5 Ελέγξετε τις ρυθμίσεις της χώρας/περιοχής, και βεβαιωθείτε ότι συμφωνεί με το μέρος από όπου χρησιμοποιείτε το μόντεμ.
-  Ο παλμικός τρόπος συνδιάλεξης μπορεί να μην υποστηρίζεται σε μερικές χώρες/περιοχές.
- 6 Εάν τροποποιήσατε τις ρυθμίσεις της τοποθεσίας σας, κάντε κλικ στο **Εφαρμογή**, και μετά στο **OK**.
Εμφανίζεται το πλαίσιο διαλόγου **Επιλογές Τηλεφώνου και Μόντεμ**.

- 7 Ελέγξτε ότι το μόντεμ σας περιέχεται στην λίστα της κάρτας **Μόντεμ**. Εάν το μόντεμ σας δεν περιέχεται, κάντε κλικ στο **Προσθήκη** και ακολουθήστε τον μάγο.
- 8 Κάντε κλικ στο **Εφαρμογή/ΟΚ**. Το μόντεμ σας διαμορφώθηκε.



Πριν εφαρμόσετε τις ρυθμίσεις νέας χώρας, βεβαιωθείτε ότι η τηλεφωνική σας γραμμή είναι αποσυνδεδεμένη από τον υπολογιστή σας VAIO.

Ενημέρωση του οδηγού του μόντεμ

Εάν χρειάζεται να ενημερώσετε τον οδηγό μόντεμ για οποιοδήποτε λόγο, προχωρήστε ως εξής:

- 1 Κάντε κλικ το κουμπί **έναρξη** και ανοίχτε **Πίνακας Ελέγχου**. Εμφανίζεται το παράθυρο **Πίνακας Ελέγχου**.
- 2 Κάντε κλικ στο εικονίδιο **Εκτυπωτές και άλλο υλικό**. Εμφανίζεται το παράθυρο **Εκτυπωτές και άλλο υλικό**.
- 3 Κάντε κλικ την εικόνα **Επιλογές Τηλεφώνου και Μόντεμ**. Εμφανίζεται το πλαίσιο διαλόγου **Επιλογές Τηλεφώνου και Μόντεμ**.
- 4 Κάντε κλικ στην κάρτα **Μόντεμ** και μετά κλικ στο **Ιδιότητες** για να δείτε τις ιδιότητες του μόντεμ σας. Εμφανίζεται το πλαίσιο διαλόγου **Ιδιότητες: Μόντεμ**.
- 5 Στην κάρτα **Πρόγραμμα οδήγησης**, κλικ στο **Ενημέρωση**. Εμφανίζεται το παράθυρο **Hardware Update Wizard**. Ακολουθήστε τις οδηγίες που εμφανίζονται στην οθόνη σας. Μπορείτε να εκτελέσετε μία αναζήτηση στα Windows για τον οδηγό, ή να καταδείξετε την θέση του οδηγού μόνοι σας.

Τοποθέτηση χαρτιού τοίχου Sony

Ο υπολογιστής σας Sony VAIO σας προσφέρει, εκτός άλλων χαρακτηριστικών, μία επιλογή από διακοσμητικό χαρτί τοίχου. Μπορείτε να αλλάξετε το χαρτί τοίχου, το φόντο της οθόνης σας, όσες φορές επιθυμείτε. Υπάρχουν πολλές επιλογές για VAIO χαρτί τοίχου για να κάνετε την επιλογή σας.

Για να τοποθετήσετε ένα άλλο VAIO χαρτί τοίχου, προχωρήστε ως εξής:

- 1 Πηγαίνετε στο **Πίνακας Ελέγχου**, κάντε κλικ στην εικόνα **Εμφάνιση και Θέματα** και μετά στην εικόνα **Οθόνη**. Εμφανίζεται το πλαίσιο διαλόγου **Ιδιότητες: Οθόνη**.
- 2 Κάντε κλικ στην καρτέλα **Desktop**. Μία λίστα των Windows και χαρτιά τοίχου VAIO εμφανίζονται.
- 3 Επιλέξτε ένα χαρτί τοίχου από την λίστα **Background**. Μπορείτε να κάνετε προθέαση αυτού του χαρτιού τοίχου στην οθόνη πάνω από τον κατάλογο **Background**.
- 4 Ρυθμίστε τη θέση του χαρτιού τοίχου με τον καταβιβαζόμενο κατάλογο **Position**.
- 5 Κάντε κλικ στο **Εφαρμογή** όταν έχετε βρεί το κατάλληλο χαρτί τοίχου.
- 6 Κάντε κλικ στο **OK** να κλείσετε διαλογικό κουτί **Ιδιότητες: Οθόνη**. Το χαρτί τοίχου εφαρμόζεται στον υπολογιστή σας.



Μιά οθόνη με υψηλότερη ανάλυση μειώνει το μέγεθος των αντικειμένων στην οθόνη σας και αυξάνει το σχετικό χώρο στην επιφάνεια εργασίας σας.

Μπορεί να μην είναι δυνατόν να αυξήσετε την ανάλυση της οθόνης πάνω από ένα ορισμένο επίπεδο. Η οθόνη σας και οι προσαρμογείς βίντεο, για παράδειγμα, καθορίστε μέχρι ποιού σημείου μπορείτε να αλλάξετε την ανάλυση.

Εγκατάσταση και ενημέρωση εφαρμογών

Αυτό το εδάφιο εξηγεί πως να εγκαταστήσετε, τρέξετε ή απεγκαταστήσετε κάποιο λογισμικό. Επιπροσθέτως, θα μάθετε πως να κατεβάζετε τις πιο πρόσφατες ενημερώσεις από την ιστοσελίδα μας.

- Εγκατάσταση λογισμικού (σελίδα 117)**
- Αλλαγή ή αφαίρεση λογισμικού (σελίδα 118)**
- Προσοχή (σελίδα 119)**
- Κατέβασμα λογισμικού (σελίδα 120)**

Εγκατάσταση λογισμικού

Για να εγκαταστήσετε το παρεχόμενο λογιστικό από τον **Δίσκο Αποκατάστασης** ή τον οδηγό του σκληρού δίσκου σας, δείτε το τυπωμένο **Εγχειρίδιο ανάκτησης** για λεπτομέρειες.

Για λογισμικό συνοδευόμενο από συμπληρωματικά προγράμματα, ελέγξτε πρώτα την διαδικασία εγκατάστασης που υπάρχει μαζί με τα προγράμματα.

Για να εγκαταστήσετε άλλο λογισμικό, ακολουθείτε την ακόλουθη διαδικασία.

Πριν εγκαταστήσετε τις εφαρμογές:

- Εγκαταστήστε και συνδέστε μία υλική συσκευή, εάν είναι απαραίτητο (ανατρέξτε στο εδάφιο **Διαχείριση οδηγών (σελίδα 121)**);
- Κλείστε όλες τις ανοιχτές εφαρμογές.

Για να εγκαταστήσετε μία εφαρμογή, προχωρείστε ως εξής:

- 1** Κάντε κλικ στο **έναρξη** και, στη συνέχεια, στο **Πίνακας Ελέγχου**.
Εμφανίζεται το παράθυρο **Πίνακας Ελέγχου**.
- 2** Κάντε κλικ στο **Προσθαφαίρεση προγραμμάτων**.
Εμφανίζεται το πλαίσιο διαλόγου **Προσθαφαίρεση προγραμμάτων**.
- 3** Κάντε κλικ στο **Προσθήκη νέων προγραμμάτων**. Και μετά κλικ **CD ή Δισκέτα**.
Εμφανίζεται το παράθυρο **Εγκατάσταση προγράμματος από δισκέτα ή CD-ROM**.
- 4** Βάλτε την πρώτη δισκέτα εγκατάστασης ή CD-ROM και κλικ **Επόμενο**.
Εμφανίζεται το **Εκτέλεση του προγράμματος Εγκατάστασης**.
- 5** Για το υπόλοιπο της διαδικασίας, ακολουθείστε τις οδηγίες στην οθόνη.



Όταν χρησιμοποιείτε το **Προσθαφαίρεση προγραμμάτων** μπορείτε μόνο να εγκαταστήσετε προγράμματα που ήταν γραμμένα για τα λειτουργικά συστήματα των Windows.

Αλλαγή ή αφαίρεση λογισμικού

Μπορείτε να αφαιρέσετε ή να αλλάξετε μιά εφαρμογή λογισμικού οποτεδήποτε θέλετε. Πριν προχωρήσετε, κλείστε την εφαρμογή που θέλετε να αλλάξετε/αφαιρέσετε.

Για να αλλάξετε ή να αφαιρέσετε λογισμικό, προχωρείστε ως εξής:

- 1 Από το μενού **έναρξη**, κλικ το **Πίνακας Ελέγχου**.
Εμφανίζεται το παράθυρο **Πίνακας Ελέγχου**.
- 2 Κάντε κλικ στο εικονίδιο **Προσθαφαίρεση προγραμμάτων**.
Εμφανίζεται το πλαίσιο διαλόγου **Προσθαφαίρεση προγραμμάτων**.
- 3 Επιλέξτε το λογισμικό που θέλετε να αλλάξετε ή αφαιρέσετε.
 - Για να αλλάξετε ένα πρόγραμμα, κλικ **Αλλαγή/Κατάργηση** ή **Αλλαγή** και ακολουθείστε τις οδηγίες στην οθόνη.
 - Για να απεγκαταστήσετε ένα πρόγραμμα, κλικ **Αλλαγή/Κατάργηση** ή **Κατάργηση** μετά κλικ **Επόμενο** ακολουθούμενο από **OK**.
Εάν το πλαίσιο διαλόγου **Locked file detected** εμφανιστεί, κλικ **Reboot**. Ο υπολογιστής επανεκκινεί μόλις η απεγκατάσταση ολοκληρωθεί και όλοι οι προηγούμενως χρησιμοποιηθέντες φάκελοι έχουν διαγραφεί.
Εάν εμφανιστεί το πλαίσιο διαλόγου **Shared file detected**, συνιστάται να κάνετε κλικ **No** για να κρατήσετε τους κοινούς φακέλους.
Κάντε κλικ στο **Close**.
Το λογισμικό έχει απεγκατασταθεί.



Όταν κάνετε κλικ **Change or Remove**, μερικά προγράμματα μπορεί να αφαιρεθούν χωρίς περαιτέρω προειδοποίηση. **Βεβαιωθείτε ότι είστε βέβαιοι ότι θέλετε να το αφαιρέσετε προκαταβολικά.**



Μπορείτε να ταξινομήσετε προγράμματα επιλέγοντας διάφορες επιλογές στο **Sort by**.

Η **Προσθαφαίρεση προγραμμάτων** θα αφαιρέσει μόνο προγράμματα που ήσαν γραμμένα για λειτουργικά συστήματα Windows. Για άλλα προγράμματα, ελέγξτε την τεκμηρίωση για να δείτε εάν άλλοι φάκελοι (όπως .ini φάκελοι) πρέπει να αφαιρεθούν.

Προσοχή

Προστασία φακέλων στα Windows

Η εγκατάσταση ενός προγράμματος μπορεί να διαγράψει κοινούς φακέλους συστήματος τέτοιους όπως **βιβλιοθήκες δυναμικών συνδέσμων** (DLL φάκελοι)* και εκτελέσιμους φακέλους (EXE φάκελοι). Όταν φάκελοι συστήματος διαγραφούν, η απόδοση του συστήματος γίνεται απρόβλεπτη, τα προγράμματα συμπεριφέρονται ακατάστατα και το λειτουργικό σύστημα μπορεί να αποτύχει.

Ποτέ μη διαγράψετε φακέλους με τις εξής προεκτάσεις: SYS, DLL, OCX, TTF, ή FON.

Στα Windows XP, **Windows File Protection** (Προστασία φακέλων Windows) εμποδίζει την αντικατάσταση προστατευομένων φακέλων συστήματος SYS, DLL, OCX, TTF, FON όπως και φακέλων EXE. Το **Windows File Protection** (Προστασία φακέλων Windows) τρέχει στο υπόβαθρο και προστατεύει όλους τους φακέλους που είναι εγκατεστημένοι από το πρόγραμμα **Windows Setup** (Εγκατάσταση Windows).

Το **Windows File Protection** (Προστασία φακέλων Windows) ανιχνεύει προσπάθειες από άλλα προγράμματα να αντικαταστήσουν ή να μετακινήσουν ένα προστατευόμενο φάκελο συστήματος. Ελέγχει επίσης την ψηφιακή υπογραφή του φακέλου.

*Αυτό είναι ένα χαρακτηριστικό του λειτουργικού συστήματος το οποίο επιτρέπει εκτελέσιμες ρουτίνες (γενικά παρέχοντας μία εξειδικευμένη λειτουργία ή ένα σύνολο λειτουργιών) να αποθηκεύονται ξεχωριστά ως φάκελοι με προεκτάσεις DLL. Αυτές οι ρουτίνες φορτώνονται μόνο όταν χρειάζονται από το πρόγραμμα που τις καλεί.

Επαλήθευση Υπογραφής Φακέλου

Όταν κάνετε εγκατάσταση μιάς νέας εφαρμογής στον υπολογιστή σας, μπορεί να διαγράψετε και αντικαταστήσετε φακέλους συστήματος και φακέλους οδηγών συσκευών με ανυπόγραφες ή ασύμβατες εκδόσεις, πράγμα που συνεπάγεται αστάθεια του συστήματος.

Οι φακέλοι συστήματος και οι φάκελοι οδηγών συσκευών που παρέχονται με τα Windows XP έχουν μια ψηφιακή υπογραφή της Microsoft, η οποία υποδεικνύει ότι οι φάκελοι είναι αυθεντικοί, αναλλοίωτοι φάκελοι συστήματος, ή ότι έχουν επικυρωθεί από την Microsoft για χρήση στα Windows.

Κατέβασμα λογισμικού

Σημειώστε ότι είναι δυνατόν να κατεβάσετε τις πιο πρόσφατες εκδόσεις λογισμικού για τον υπολογιστή σας από την ιστοσελίδα μας.

Για να κατεβάσετε τις πιο πρόσφατες εκδόσεις, προχωρείστε ως εξής:

- 1 Πηγαίνετε στο www.vaio-link.com και επιλέξτε την γλώσσα σας.
- 2 Επιλέξτε **Drivers and Updates** και ακολουθείστε την διαδικασία.



Για να εγκαταστήσετε την εφαρμογή σας δείτε το εδάφιο **Εγκατάσταση λογισμικού (σελίδα 117)**.

Διαχείριση οδηγών

Ενας οδηγός είναι λογισμικό που επιτρέπει την χρησιμοποίηση υλικών συσκευών. Για παράδειγμα, για να είναι δυνατόν να χρησιμοποιείτε έναν εκτυπωτή, πρέπει πρώτα να εγκαταστήσετε τον οδηγό του. Πολλοί οδηγοί, όπως ο οδηγός του ποντικιού, παρέχονται με το λειτουργικό σύστημα.

Αυτό το εδάφιο εξηγεί πως να εγκαταστήσετε, ελέγξετε, ενημερώσετε, ή απεγκαταστήσετε έναν οδηγό.

Επίσης εξηγείται το χαρακτηριστικό Οπισθοκύλισης των Windows XP.

Τελικά, θα μάθετε πως να κατεβάζετε τους πιο πρόσφατους οδηγούς από την ιστοσελίδα μας.

- Εγκατάσταση ενός οδηγού (σελίδα 122)**
- Ελεγχος της εγκατάστασης του οδηγού (σελίδα 124)**
- Ενημέρωση οδηγού (σελίδα 126)**
- Απεγκατάσταση οδηγού (σελίδα 127)**
- Αποκατάσταση οδηγού (σελίδα 129)**
- Κατέβασμα οδηγών (σελίδα 131)**

Εγκατάσταση ενός οδηγού

Για περισσότερες πληροφορίες περί (επαν)εγκατάστασης οδηγών δείτε τον τυπωμένο **Εγχειρίδιο ανάκτησης** για λεπτομέρειες.

Για να εγκαταστήσετε έναν οδηγό που είναι αποθηκευμένος στον σκληρό δίσκο C, προχωρείστε ως εξής:

- 1 Πηγαίνετε στον φάκελο **C:\Drivers**.
- 2 Επιλέξτε τον σωστό φάκελο.
Εάν χρειάζετε να ενημερώσετε έναν οδηγό μόντεμ, για παράδειγμα, επιλέξτε τον φάκελο **Modem**.
- 3 Εάν έχετε έναν φάκελο .exe, κάντε διπλό κλικ στον φάκελο.exe και επιλέξτε την διαδικασία μέσω διαδικτύου.
Εάν δεν υπάρχει φάκελος .exe, πρέπει να πάτε μέσω του **Διαχείριση Συσκευών** για να ενημερώσετε τον οδηγό (δείτε την δεύτερη επιλογή στο κεφάλαιο **Ενημέρωση οδηγού (σελίδα 126)**).

Εάν ο οδηγός παρέχεται σε ένα CD-ROM ή έναν δίσκο συνοδεύοντας ένα εξάρτημα και ο οδηγός δεν παρέχεται με μία ορισμένη διαδικασία εγκατάστασης, προχωρείστε ως εξής για να τον εγκαταστήσετε:

- 1 Βάλτε το CD-ROM εγκατάστασης ή δίσκο εγκατάστασης που συνοδεύει την συσκευή στον μονάδα οπτικού δίσκου.
- 2 Συνδέστε τη συσκευή που χρειάζεται έναν οδηγό στον υπολογιστή σας.
Εμφανίζεται η οθόνη **Found New Hardware Wizard**.
- 3 Επιλέξτε **Specify a location**, μετά κάντε κλικ στο **Επόμενο**.
- 4 Όταν εγκαθιστάτε έναν οδηγό από τον παρεχόμενο CD-ROM (ή δίσκο) χρησιμοποιώντας έναν οδηγό CD-ROM (ή δίσκο) συνδεδεμένο στον υπολογιστή, επιλέξτε τον φάκελο **Drivers** στον μονάδα οπτικού του δίσκου.
- 5 Όταν εγκαθιστάτε έναν οδηγό αφού έχετε αντιγράψει τα περιεχόμενα του παρεχόμενου CD-ROM (ή δίσκο) στον σκληρό σας δίσκο, κάνετε αναζήτηση στο κατάλληλο υποφάκελο που περιέχει τον οδηγό. Ο υποφάκελος πρέπει να βρεθεί στον φάκελο που αντιγράψατε από το CD-ROM (ή δίσκο).
- 6 Κλικ **OK** για να αρχίσετε την διαδικασία αναζήτησης.
- 7 Κλικ **Επόμενο** για να εγκαταστήσετε τον οδηγό.
Ενα νέο παράθυρο εμφανίζεται όταν ο οδηγός έχει εγκατασταθεί.

- 8 Κάντε κλικ στο **Finish**.
Μπορεί να σας ζητηθεί να επανεκκινήσετε τον υπολογιστή σας.
- 9 Κάντε κλικ στο **Yes**.
Ο οδηγός έχει εγκατασταθεί.



Για να εγκαταστήσετε τον οδηγό της συσκευής σας, πρέπει να εκκινήσετε τον υπολογιστή σας ως χρήστης με δικαιώματα διαχειριστή.

Ελεγχος της εγκατάστασης του οδηγού

Όταν ο υπολογιστής επανεκκινεί, ελέγξτε ότι η συσκευή λειτουργεί κανονικά.

Για να ελέγξετε την εγκατάσταση του οδηγού, προχωρείστε ως εξής:

- 1 Από το μενού **έναρξη**, κλικ το **Πίνακας Ελέγχου**.
Εμφανίζεται το παράθυρο **Πίνακας Ελέγχου**.
- 2 Κάντε κλικ στο **Επιδόσεις και Συντήρηση**.
- 3 Κάντε κλικ στο εικονίδιο **Σύστημα**.
Εμφανίζεται το πλαίσιο διαλόγου **Ιδιότητες συστήματος**.
- 4 Κάντε κλικ στην κάρτα **Υλικό**, μετά κλικ το **Διαχείριση Συσκευών**.
- 5 Κάντε διπλό κλικ στην επιλογή που αντιστοιχεί στην συσκευή που εγκαταστήσατε, μετά κάντε διπλό κλικ στην συσκευή σας.
Εμφανίζεται το πλαίσιο διαλόγου **Ιδιότητες**.
- 6 Βεβαιωθείτε ότι το μήνυμα **Αυτή η συσκευή λειτουργεί κανονικά** εμφανίζεται κάτω από το **Κατάσταση συσκευής**.
- 7 Κάντε κλικ στο **OK**.
Κλείστε όλα τα ανοικτά παράθυρα, η συσκευή σας είναι έτοιμη για χρήση.

Η συσκευή δεν θα λειτουργεί σωστά στις ακόλουθες περιπτώσεις:

- Η συσκευή σας εμφανίζεται στο **Διαχείριση Συσκευών** με ένα κίτρινο ερωτηματικό ή θαυμαστικό.
Κάντε δεξιό κλικ στο εικονίδιο της συσκευής και κλικ **Κατάργηση**. Μετά επαναλάβετε από το βήμα 2 στο **Εγκατάσταση ενός οδηγού (σελίδα 122)**.
- Το διπλό κλικ στην κατηγορία της συσκευής σας στην λίστα διαχείρισης συσκευών δεν θα εμφανίσει την συσκευή σας. Πρέπει να αφαιρέσετε την συσκευή σας. Δείτε το **Απεγκατάσταση οδηγού (σελίδα 127)** για να την αφαιρέσετε. Μετά επαναλάβετε από το βήμα 2 στο **Εγκατάσταση ενός οδηγού (σελίδα 122)**.

- ❑ Το διπλό κλικ στο **Other devices** εμφανίζει την συσκευή σας. Πρέπει να κάνετε δεξιό κλικ στην συσκευή σας, μετά κλικ **Κατάργηση**. Επαναλάβετε από το βήμα 2 στο **Εγκατάσταση ενός οδηγού (σελίδα 122)**.
- ❑ Εάν το μήνυμα **Αυτή η συσκευή λειτουργεί κανονικά** δεν εμφανίζεται, η συσκευή δεν λειτουργεί σωστά. Κλικ **OK** να κλείσετε το πλαίσιο διαλόγου **Ιδιότητες**, μετά επανεγκαταστήσετε τον οδηγό ως εξής:
 - ❑ Δεξιό κλικ **Κατάργηση**.
 - ❑ Όταν το πλαίσιο διαλόγου **Confirm Device Removal** εμφανίζεται κλικ **OK**.
 - ❑ Κλικ **Yes** και επανεκκινήστε τον υπολογιστή.
 - ❑ Όταν ο υπολογιστής επανεκκινεί, επαναλάβετε από το βήμα 2 στο **Εγκατάσταση ενός οδηγού (σελίδα 122)**.
- ❑ Εάν η συσκευή σας δεν εμφανίζεται στο πλαίσιο διαλόγου **Ιδιότητες**, η συσκευή δεν λειτουργεί σωστά. Επαναλάβετε τα βήματα από 1 μέχρι 4 στα προηγούμενα τμήματα για να ελέγξετε την εγκατάσταση του οδηγού. Κάντε κλικ στην συσκευή σας μετά κλικ **Κατάργηση** για να αφαιρέσετε τον οδηγό. Κλικ **Ναί** για να επανεκκινήσετε τον υπολογιστή. Όταν ο υπολογιστής επανεκκινήσει, επαναλάβετε από το βήμα 2 στο **Απεγκατάσταση οδηγού (σελίδα 127)**.

Ενημέρωση οδηγού

Για να ενημερώσετε τον οδηγό, προχωρείστε ως εξής:

- 1 Κλικ **έναρξη** στην μπάρα εργασιών.
- 2 Κάντε κλικ στο **Πίνακας Ελέγχου**.
- 3 Κάντε κλικ στο εικονίδιο **Εκτυπωτές και άλλο υλικό**.
Και μετά κάντε κλικ στην συσκευή που θέλετε να επαναφέρετε.
- 4 Στην κάρτα **Υλικό**, κλικ **Ιδιότητες**.
- 5 Στην κάρτα **Πρόγραμμα οδήγησης**, κλικ **Ενημέρωση**.
- 6 Ακολουθήστε τις οδηγίες που εμφανίζονται στην οθόνη σας. Μπορείτε να βάλετε τα Windows να αναζητήσουν τον οδηγό, ή να υποδείξετε την θέση του οδηγού μόνοι σας.

ή:

- 1 Κλικ **έναρξη** στην μπάρα εργασιών.
- 2 Επιλέξτε το **Ο Υπολογιστής μου** από το μενού.
- 3 Κλικ **Προβολή πληροφοριών συστήματος** στα αριστερά του παραθύρου.
- 4 Κάντε κλικ στην κάρτα **Υλικό**, μετά κλικ το **Διαχείριση Συσκευών**.
- 5 Κάντε διπλό κλικ στην επιλογή που αντιστοιχεί στην συσκευή που εγκαταστήσατε, μετά κάντε διπλό κλικ στην συσκευή σας.
Εμφανίζεται το πλαίσιο διαλόγου **Ιδιότητες**.
- 6 Κάντε κλικ στην καρτέλα **Πρόγραμμα οδήγησης**.
- 7 Κάντε κλικ στο **Ενημέρωση**.
Ο οδηγός έχει ενημερωθεί.



Για να εγκαταστήσετε τον οδηγό της συσκευής σας, πρέπει να εκκινήσετε τον υπολογιστή σας ως χρήστης με δικαιώματα διαχειριστή.

Απεγκατάσταση οδηγού

Αφήστε την συσκευή συνδεδεμένη στον υπολογιστή σας ενώ κάνετε απεγκατάσταση του οδηγού.

Για να απεγκαταστήσετε τον οδηγό, προχωρείστε ως εξής:

- 1 Κλικ **έναρξη** στην μπάρα εργασιών.
- 2 Κάντε κλικ στο **Πίνακας Ελέγχου**.
- 3 Κάντε κλικ στο εικονίδιο **Εκτυπωτές και άλλο υλικό**.
Και μετά κάντε κλικ στην συσκευή που θέλετε να επαναφέρετε.
- 4 Στην κάρτα **Υλικό**, κλικ **Ιδιότητες**.
- 5 Στην κάρτα **Πρόγραμμα οδήγησης**, κλικ **Κατάργηση**.
- 6 Όταν το πλαίσιο διαλόγου **Επιβεβαίωση κατάργησης συσκευής** εμφανίζεται κλικ **OK**.
- 7 Εάν σας ερωτηθείτε να επανεκκινήσετε τον υπολογιστή κλικ **Yes**.
Το κουμπί **Κατάργηση** δεν είναι διαθέσιμο εάν η αφαίρεση του οδηγού θα καθιστούσε την συσκευή σας άχρηστη.

ή:

- 1 Κλικ **έναρξη** στην μπάρα εργασιών.
- 2 Επιλέξτε το **Ο Υπολογιστής μου** από το μενού.
- 3 Κλικ **Προβολή πληροφοριών συστήματος** στα αριστερά του παραθύρου.
- 4 Κάντε κλικ στην κάρτα **Υλικό**, μετά κλικ το **Διαχείριση Συσκευών**.
- 5 Κάντε διπλό κλικ στην επιλογή που αντιστοιχεί στην συσκευή που εγκαταστήσατε, μετά κάντε διπλό κλικ στην συσκευή σας.
Εμφανίζεται το πλαίσιο διαλόγου **Ιδιότητες**.
- 6 Κάντε κλικ στην καρτέλα **Πρόγραμμα οδήγησης**.

- 7 Κάντε κλικ στο **Κατάργηση**.
- 8 Όταν το πλαίσιο διαλόγου **Επιβεβαίωση κατάργησης συσκευής** εμφανίζεται κλικ **OK**.
Ο οδηγός έχει απεγκατασταθεί.



Για να απεγκαταστήσετε τον οδηγό της συσκευής σας, πρέπει να εκκινήσετε τον υπολογιστή σας με δικαιώματα διαχειριστή.

Αποκατάσταση οδηγού

Η Αποκατάσταση συστήματος είναι ένα χαρακτηριστικό της Microsoft Windows XP το οποίο αποκαθιστά τον υπολογιστή σας σε μία προηγούμενη κατάσταση, εάν συμβεί κάποιο πρόβλημα, χωρίς να χάσετε τους προσωπικούς σας φακέλους δεδομένων.

Η Αποκατάσταση συστήματος παρακαλουθεί αλλαγές στο σύστημα και αυτόματα δημιουργεί εύκολα πιστοποιούμενα σημεία αποκατάστασης. Αυτά τα σημεία αποκατάστασης σας επιτρέπουν να επαναφέρετε το σύστημα σε μία προηγούμενη χρονική στιγμή. Δημιουργούνται καθημερινώς και κατά τον χρόνο σημαντικών γεγονότων του συστήματος (όπως όταν μία εφαρμογή ή ένας οδηγός εγκαθίστανται).

Για να επαναφερθείτε στο προηγούμενο οδηγό, προχωρείτε ως εξής:

- 1 Ανοίχτε την συσκευή που δεν λειτουργεί σωστά στον **Πίνακας Ελέγχου**.
Για να ανοίξετε την συσκευή:
 - Κλικ **έναρξη** στην μπάρα εργασιών.
 - Κάντε κλικ στο **Πίνακας Ελέγχου**.
Εμφανίζεται το παράθυρο **Πίνακας Ελέγχου**.
 - Κάντε κλικ στο εικονίδιο **Εκτυπωτές και άλλο υλικό**.
 - Και μετά κάντε κλικ στην συσκευή που θέλετε να επαναφέρετε.
- 2 Στην κάρτα **Υλικό**, κλικ **Ιδιότητες**.
- 3 Κάντε κλικ στην καρτέλα **Πρόγραμμα οδήγησης**.
- 4 Στην κάρτα **Πρόγραμμα οδήγησης**, κλικ **Υπαναχώρηση**.

ή:

- 1 Κλικ **έναρξη** στην μπάρα εργασιών.
- 2 Επιλέξτε το **Ο Υπολογιστής μου** από το μενού.
- 3 Κλικ **Προβολή πληροφοριών συστήματος** στα αριστερά του παραθύρου.
- 4 Κάντε κλικ στην κάρτα **Υλικό**, μετά κλικ το **Διαχείριση Συσκευών**.
- 5 Κάντε διπλό κλικ στην επιλογή που αντιστοιχεί στην συσκευή που εγκαταστήσατε, μετά κάντε διπλό κλικ στην συσκευή σας.
Εμφανίζεται το πλαίσιο διαλόγου **Ιδιότητες**.
- 6 Κάντε κλικ στην καρτέλα **Πρόγραμμα οδήγησης**.
- 7 Στην κάρτα **Πρόγραμμα οδήγησης**, κλικ **Υπαναχώρηση**.
Εχετε τον προηγούμενο οδηγό σας πίσω.



Πρέπει να εκκινήσετε τον υπολογιστή σας με δικαιώματα διαχειριστή για να ολοκληρώσετε αυτή την διαδικασία.

Η αποκατάσταση του υπολογιστή σας δεν επηρεάζει ή αλλάζει τους προσωπικούς φακέλους δεδομένων.

Για περισσότερες πληροφορίες περί της Αποκατάστασης συστήματος, δείτε το **Κέντρο Βοήθειας και υποστήριξης** των Windows.

Κατέβασμα οδηγών

Σημειώστε ότι είναι δυνατόν να κατεβάσετε τις πιο πρόσφατες εκδόσεις οδηγών για τον υπολογιστή σας από την ιστοσελίδα μας.

Για να κατεβάσετε τους πιο πρόσφατους οδηγούς, προχωρείστε ως εξής:

- 1 Πηγαίνετε στο www.vaio-link.com και επιλέξτε την γλώσσα σας.
- 2 Επιλέξτε **Drivers and Updates** και ακολουθείστε την διαδικασία.

Για περισσότερες πληροφορίες, ακολουθείστε τις οδηγίες που λάβατε με την συσκευή, ή δείτε τον τυπωμένο **Εγχειρίδιο ανάκτησης**.



Κατέβασμα ή εγκατάσταση οδηγών μη παρεχομένων από το VAIO-Link μπορεί να προκαλέσει προβλήματα συμβατότητας.

Αναβάθμιση του υπολογιστή VAIO

Ο υπολογιστής κι οι υπομονάδες μνήμης χρησιμοποιούν εξαρτήματα υψηλής ακρίβειας κι τεχνολογία ηλεκτρονικών υποδοχών σύνδεσης. Για να αποφύγετε τη ακύρωση τις εγγύησης λόγω κακού χειρισμού, συνιστάται:

- Να απευθυνθείτε στον αντιπρόσωπο προκειμένου να εγκαταστήσετε μια νέα υπομονάδα μνήμης.
- Να μην την εγκαταστήσετε οι ίδιοι, εάν δεν είστε εξοικειωμένοι με τις εργασίες αναβάθμισης της μνήμης ενός υπολογιστή.
- Να μην αγγίζετε τις υποδοχές σύνδεσης κι μην ανοίγετε τη θήκη τις μνήμης.

Αποτανθείτε στην VAIO-Link εάν χρειάζεστε βοήθεια.

Προσθήκη και αφαίρεσης μνήμης*

Υπάρχει το ενδεχόμενο στο μέλλον να θελήσετε να αλλάξετε ή να προσθέσετε υπομονάδες μνήμης προκειμένου να επεκτείνετε τις δυνατότητες του υπολογιστή σας. Μπορείτε να αυξήσετε τη μνήμη εγκαθιστώντας πρόσθετες υπομονάδες μνήμης.

Να είστε προσεκτικοί κατά την αλλαγή της μνήμης. Σφάλματα κατά την εγκατάσταση ή τη αφαίρεση τις υπομονάδας μνήμης ενδέχεται να προκαλέσουν προβλήματα στη λειτουργία.

Χρησιμοποιείτε μόνο μνήμες που είναι συμβατές με τον υπολογιστή σας. Εάν μιά μνήμη δεν μπορεί να ανιχνευθεί από τον υπολογιστή σας ή τα Windows παρουσιάζουν ασταθή λειτουργία, αποτανθείτε στο κατάστημα αγοράς ή στον κατασκευαστή της μνήμης.

Η ηλεκτροστατική εκφόρτιση μπορεί να καταστρέψει τα ηλεκτρονικά εξαρτήματα. Πριν αγγίξετε μιά μνήμη, βεβαιωθείτε για τα εξής:

- Να χειρίζεστε με ήπιο τρόπο τη υπομονάδα μνήμης.
- Οι διαδικασίες που περιγράφονται σε αυτό το έντυπο προϋποθέτουν εξοικείωση με τη γενική ορολογία που έχει σχέση με τους προσωπικούς υπολογιστές κι με τις ασφαλείς πρακτικές, καθώς κι συμμόρφωση με τους κανονισμούς που απαιτούνται για τη χρήση κι την τροποποίηση του ηλεκτρονικού εξοπλισμού.

- ❑ Αποσυνδέστε το σύστημα από την πηγή παροχής ενέργειας (δηλαδή μπαταρία ή τροφοδοτικό εναλλασσόμενου ρεύματος) κι από τυχόν τηλεπικοινωνιακές συνδέσεις, δίκτυα ή μόντεμ, προτού ανοίξετε το σύστημα. Εάν δεν κάνετε τα παραπάνω είναι πιθανό να τραυματιστείτε ή να προκληθεί βλάβη στον εξοπλισμό.
- ❑ Η ηλεκτροστατική εκφόρτιση (ESD) μπορεί να καταστρέψει τις υπομονάδες μνήμης κι άλλα εξαρτήματα. Εγκαταστήστε τη υπομονάδα μνήμης μόνο σε σταθμό εργασίας ESD. Εάν δεν υπάρχει διαθέσιμος τέτοιος σταθμός, μην εργάζεστε σε χώρο όπου υπάρχουν χαλιά και μην χειρίζεστε υλικά που παράγουν ή φέρουν στατικό ηλεκτρισμό (μεμβράνη περιτυλίγματος, για παράδειγμα). Να είστε γειωμένος, διατηρώντας επαφή με κάποιο μεταλλικό τμήμα χωρίς βαφή του πλαισίου, ενόσω εκτελείτε τη διαδικασία.
- ❑ Μην ανοίγετε τη συσκευασία τις υπομονάδας μνήμης προτού να είστε έτοιμοι να αλλάξετε την υπομονάδα. Η συσκευασία προστατεύει τη υπομονάδα από ηλεκτροστατική εκφόρτιση (ESD).



Χρησιμοποιήστε τη ειδική σακούλα που διατίθεται με τη υπομονάδα μνήμης ή τυλίξτε τη υπομονάδα σε αλουμινόχαρτο προκειμένου να είναι προστατευμένη από ηλεκτροστατική εκφόρτιση.

Εάν οι υποδοχές τις μνήμης ή άλλα εσωτερικά εξαρτήματα του υπολογιστή έρθουν σε επαφή με υγρά ή οποιοσδήποτε ξένες ουσίες κι ξένα αντικείμενα, αυτό θα έχει ως αποτέλεσμα να προκληθεί βλάβη στον υπολογιστή κι οι τυχόν επισκευές θα καλύπτονται από τη εγγύηση.



Μην τοποθετείτε τη υπομονάδα μνήμης σε μέρη που είναι εκτεθειμένα σε:

- Πηγές θερμότητας όπως καλοριφέρ ή αεραγωγούς,
- Άμεσο ηλιακό φως,
- Υπερβολική σκόνη,
- Μηχανικούς κραδασμούς ή κρούσεις,
- Ισχυρούς μαγνήτες ή ηχεία που δεν έχουν μαγνητική θωράκιση,
- Θερμοκρασία περιβάλλοντος υψηλότερη από 35°C η χαμηλότερη από 5°C,
- Υψηλά επίπεδα υγρασίας.

! Χειριστείτε την υπομονάδα μνήμης με προσοχή. Για να αποφεύγετε τη πρόκληση τραυματισμών στα χέρια κι τα δάχτυλά σας, μην αγγίζετε τα άκρα των εξαρτημάτων και των καρτών κυκλωμάτων που βρίσκονται στο εσωτερικό του υπολογιστή σας.

* Ανάλογα με την διαμόρφωση του υπολογιστή σας, ο αριθμός των διαθεσίμων εγκοπών διαφέρει.

Αφαίρεση κι εγκατάσταση υπομονάδας μνήμης

Για να αλλάξετε ή να προσθέσετε μια υπομονάδα μνήμης, ακολουθήστε τη εξής διαδικασία:

- 1 Θέστε τον υπολογιστή εκτός λειτουργίας κι αποσυνδέστε όλες τις περιφερειακές συσκευές.
- 2 Αποσυνδέστε τον υπολογιστή και αφαιρέστε τη μπαταρία.
- 3 Περιμένετε μέχρις ότου ψυχθεί ο υπολογιστής.
- 4 Ξεβιδώστε την βίδα (υποδεικνύεται από το βέλος παρακάτω) στο κάτω μέρος του υπολογιστή και αφαιρέστε το κάλυμμα της θήκης της μνήμης.

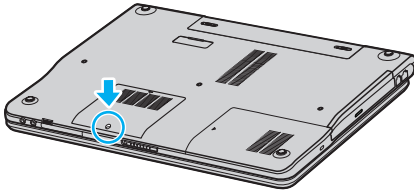

- 5 Αγγίξτε ένα μεταλλικό αντικείμενο (όπως ο συνδετικός πίνακας στο πίσω μέρος του υπολογιστή) για να εκφορτώσετε στατικό ηλεκτρισμό.

6 Αφαιρέστε τη υπομονάδα μνήμης:

- ❑ Τραβήχτε τα γλωσσίδια κατά την διεύθυνση των βελών (1).
Η υπομονάδα μνήμης απελευθερώνεται.

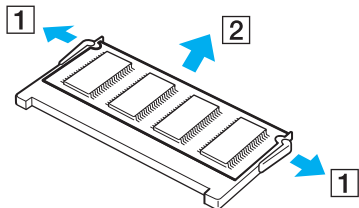

- ❑ Βεβαιωθείτε ότι η υπομονάδα μνήμης κλίνει προς τα επάνω και μετά τραβήχτε την έξω προς την διεύθυνση του βέλους (2).

7 Αφαιρέστε τη νέα υπομονάδα μνήμης από τη συσκευασία τις.

- 8 Σύρτε την μνήμη μέσα στην εγκοπή μνήμης. και σπρώχτε μέσα την μνήμη μέχρι να κάνει κλικ στην θέση της.

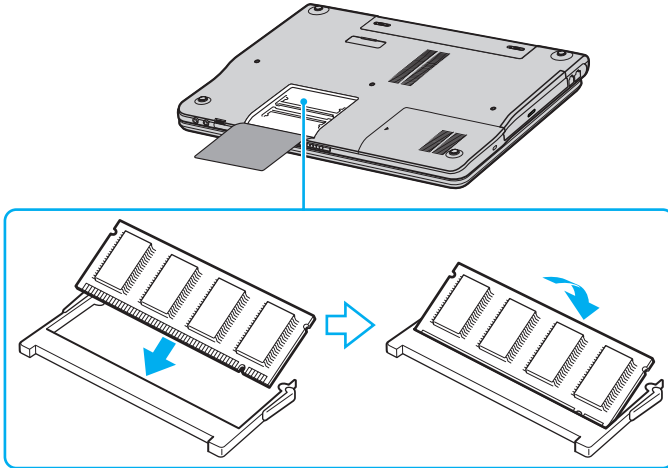

! Μην αγγίξετε κανένα μέρος της μητρικής πλάκας.

Μη κάνετε ζημιά στο κάλυμμα του εσωτερικού φιλμ που παρέχεται για προστασία του οργάνου.

- 9 Αντικαταστήστε το κάλυμμα της θήκης τη υπομονάδα μνήμη.
10 Σφίξτε τη βίδα στην κάτω επιφάνεια του υπολογιστή.
11 Επανεγκαταστήστε τη μπαταρία και ανάψτε τον υπολογιστή.

Προβολή του μεγέθους τις μνήμης

Για να δείτε το μέγεθος τις μνήμης, ακολουθήστε τη εξής διαδικασία:

- 1 Θέστε τον υπολογιστή σε λειτουργία.
- 2 Από το μενού **έναρξη** μεταβείτε στο **VAIO Control Center**.
- 3 Κάντε διπλό κλικ στο φάκελο **System Information** στο παράθυρο **VAIO Control Center**.
- 4 Κάντε διπλό κλικ στην εικόνα **System Information** στο φάκελο **System Information**.
Μπορείτε να δείτε την ποσότητα της μνήμης του συστήματος. Εάν η πρόσθετη μνήμη δεν εμφανίζεται, επαναλάβετε τη όλη διαδικασία κι επανεκκινήστε τον υπολογιστή.

Λήψη βοήθειας

Σε αυτήν την ενότητα περιγράφεται ο τρόπος που μπορείτε να λάβετε βοήθεια και υποστήριξη σε περίπτωση που παρουσιαστεί κάποιο πρόβλημα στον υπολογιστή σας.

Η εταιρεία Sony σας προσφέρει πολλές δυνατότητες υποστήριξης αναφορικά με τον υπολογιστή σας.

Δυνατότητες υποστήριξης από τη Sony

Ανατρέξτε στην ενότητα **Φάκελος τεκμηρίωσης (σελίδα 8)** για λεπτομέρειες σχετικά με την έντυπη κι τη ηλεκτρονική τεκμηρίωση που συνοδεύει τον υπολογιστή σας, καθώς κι για περαιτέρω πηγές αναφοράς.

Άλλες πηγές πληροφοριών

- ❑ Μεταβείτε στα αρχεία **ηλεκτρονικής βοήθειας** που συνοδεύουν το λογισμικό, για οδηγίες χρήσης του λογισμικού.
- ❑ **Τοποθεσία της VAIO-Link στον Παγκόσμιο Ιστό:** Εάν αντιμετωπίζετε οποιοδήποτε πρόβλημα με τον υπολογιστή σας, μπορείτε να επισκεφθείτε τη τοποθεσία τις υπηρεσίας VAIO-Link στον Παγκόσμιο Ιστό για τον τρόπο αντιμετώπισης του προβλήματος. Πηγαίните στο <http://www.vaio-link.com>.
- ❑ **e-Support:** Το αλληλεπιδραστικό μέρος τις τοποθεσίας μας στον Παγκόσμιο Ιστό <http://www.vaio-link.com> σας επιτρέπει να επικοινωνήσετε, μέσω του διαδικτύου, με τη ειδική ομάδα υποστήριξης τις εταιρείας μας. Χρησιμοποιώντας έναν προσωπικό λογαριασμό, μπορείτε να καταθέτετε με ευκολία τις απορίες σας σχετικά με τεχνικά θέματα.
- ❑ **Τηλεφωνική υποστήριξη από τη VAIO-Link:** Προτού επικοινωνήσετε τηλεφωνικά με τη υπηρεσία VAIO-Link, προσπαθήστε να επιλύσετε το πρόβλημα ανατρέχοντας στην ηλεκτρονική κι τη έντυπη τεκμηρίωση.

- ❑ Επισκεφθείτε τις άλλες τοποθεσίες τις Sony στον Παγκόσμιο Ιστό:
 - ❑ www.club-vaio.com εάν επιθυμείτε να μάθετε περισσότερα σχετικά με το σύστημα VAIO κι γίνεται μέλος τις αναπτυσσόμενης κοινότητας VAIO.
 - ❑ www.sonystyle-europe.com για αγορές μέσω του διαδικτύου.
 - ❑ www.sony.net για άλλα προϊόντα τις Sony.



Για να έχετε πρόσβαση στις διαδικτυακές δυνατότητες που περιγράφονται σε αυτό το σημείο πρέπει να εγκαταστήσετε μιά σύνδεση με το Διαδίκτυο.

e-Support

Τι είναι η υπηρεσία e-Support;

Εάν έχετε ερευνήσει τους οδηγούς χρήσης κι τη τοποθεσία μας στον Παγκόσμιο Ιστό (www.vaio-link.com), αλλά δεν έχετε πάρει απάντηση σε κάποια απορία ή κάποιο ζήτημα, τότε η υπηρεσία e-Support αποτελεί τη ιδανική λύση για εσάς!

Η ηλεκτρονική πύλη e-Support είναι μια αλληλεπιδραστική τοποθεσία στον Παγκόσμιο Ιστό, στην οποία μπορείτε να υποβάλλετε οποιοδήποτε ερώτημα σχετικά με κάποια τεχνικό θέμα που αφορά τον υπολογιστή VAIO κι να λάβετε απαντήσεις από τη ειδική ομάδα υποστήριξης τις υπηρεσίας μας.

Κάθε ερώτημα που υποβάλλεται θα λαμβάνει ένα μοναδικό "αριθμό περίπτωσης" για διασφάλιση ομαλής επικοινωνίας μεταξύ εσάς κι τις ομάδα ηλεκτρονικής υποστήριξης.

Ποιος μπορεί να χρησιμοποιήσει τη υπηρεσία e-Support;

Όλοι οι εγγεγραμμένοι αγοραστές υπολογιστών VAIO, στους οποίους επιτρέπεται να έχουν απεριόριστη πρόσβαση στην ηλεκτρονική πύλη τις υπηρεσίας VAIO-Link e-Support.

Πώς μπορώ να έχω πρόσβαση στην πύλη e-Support;

Όταν εγγράψετε τον υπολογιστή VAIO, που έχετε στην κατοχή σας, στην ηλεκτρονική διεύθυνση του Club-VAIO (www.club-vaio.com), σεν θα λάβετε αυτόματα ένα μήνυμα ηλεκτρονικού ταχυδρομείου με το σύνδεσμο για τη ηλεκτρονική πύλη e-Support, τον προσωπικό σας κωδικό πελάτη κι μερικές βασικές επεξηγήσεις μερικές ώρες αργότερα.

Εσείς το μόνο που χρειάζεται να κάνετε είναι να ενεργοποιήσετε τον λογαριασμό σας κάνοντας κλικ στον σύνδεσμο που υπάρχει στο μήνυμα ηλεκτρονικού ταχυδρομείου.

Είστε πλέον έτοιμοι να υποβάλετε το πρώτο σας ερώτημα!

Μπορείτε να προσπελάσετε τη ηλεκτρονική πύλη e-Support από οποιονδήποτε υπολογιστή που διαθέτει ενεργή σύνδεση στο Διαδίκτυο.

Στην ηλεκτρονική πύλη e-Support υπάρχει διαθέσιμο ένα πλήρες αρχείο βοήθειας, το οποίο θα σας βοηθήσει στη χρήση τις υπηρεσίας e-Support.

Μπορώ να υποβάλλω ερωτήματα στη μητρική μου γλώσσα;

Αφού η αλληλεπίδραση με τη ομάδα e-Support πραγματοποιείται μέσω μιας πύλης, η οποία σας συνδέει απευθείας με τη κεντρική μας βάση δεδομένων, η υπηρεσία e-Support δέχεται κι απαντά μόνον σε ερωτήματα που υποβάλλονται στα Αγγλικά.

Μπορώ να υποβάλλω τα ερωτήματά μου οποιαδήποτε στιγμή επιθυμώ;

Ναι, μπορείτε να υποβάλλετε τα ερωτήματά σας 24 ώρες το εικοσιτετράωρο οποιαδήποτε ημέρα της εβδομάδας, αλλά να έχετε υπόψη σας ότι η ομάδα τις ηλεκτρονικής υποστήριξης επεξεργάζεται τις απορίες σας από τη Δευτέρα έως τη Παρασκευή μεταξύ των ωρών 8 πμ κι 6 μμ.

Υπάρχει κάποια χρέωση για τη χρήση της υπηρεσίας e-Support;

Όχι, αυτή είναι μια εντελώς δωρεάν υπηρεσία η οποία παρέχεται σε όλους τους εγγεγραμμένους πελάτες των υπολογιστών VAIO!

Πώς θα γνωρίζω εάν η ομάδα e-Support έχει ασχοληθεί με το ερώτημα/ζήτημα που έχω υποβάλει;

Μόλις η ομάδα e-Support διαχειριστεί τη υπόθεσή σας, θα λάβετε ένα μήνυμα ηλεκτρονικού ταχυδρομείου, το οποίο θα σας ενημερώνει ότι η υπόθεσή σας έχει ενημερωθεί.

Προφυλάξεις

Σε αυτήν τη ενότητα αναφέρονται οι κατευθυντήριες οδηγίες για τη ασφάλεια, καθώς κι οι προφυλάξεις που πρέπει να λαμβάνετε για τη προστασία του υπολογιστή σας από πιθανή βλάβη.

- Χειρισμός του σκληρού δίσκου (σελίδα 143)
- Χειρισμός τις οθόνης LCD (σελίδα 144)
- Χρήση τις πηγής ενέργειας (σελίδα 145)
- Χειρισμός του υπολογιστή (σελίδα 146)
- Χειρισμός δισκετών (σελίδα 147)
- Χειρισμός δίσκων (σελίδα 148)
- Χρήση τις μπαταρίας (σελίδα 149)
- Χρήση των ακουστικών (σελίδα 150)
- Χειρισμός των Memory Sticks (σελίδα 150)

Χειρισμός του σκληρού δίσκου

Ο σκληρός δίσκος διαθέτει υψηλή αποθηκευτική πυκνότητα κι διαβάζει ή εγγράφει δεδομένα σε σύντομο χρονικό διάστημα. Όμως, μπορεί εύκολα να υποστεί βλάβη εξαιτίας μηχανικών δονήσεων, κρούσεων ή λόγω σκόνης.

Μολονότι ο σκληρός δίσκος διαθέτει τη εσωτερική συσκευή ασφαλείας για τη αποτροπή τις απώλειας δεδομένων εξαιτίας μηχανικών κραδασμών, κρούσεων ή λόγω σκόνης, θα πρέπει να είστε προσεκτικοί όταν χειρίζεστε τον υπολογιστή σας.

Για τη αποφυγή πρόκλησης βλάβης στον σκληρό δίσκο:

- Μην υποβάλλετε τον υπολογιστή σε αιφνίδιες κινήσεις.
- Διατηρείτε τον υπολογιστή μακριά από μαγνήτες.
- Μην τοποθετείτε τον υπολογιστή σε μέρος όπου θα υφίσταται μηχανικούς κραδασμούς και η θέση του θα είναι ασταθής.
- Μην μετακινείτε τον υπολογιστή ενώ βρίσκεται σε λειτουργία.
- Μην θέτετε τον υπολογιστή εκτός λειτουργίας και μην τον επανεκκινείτε ενόσω διαβάζει και γράφει δεδομένα σε δίσκο.
- Μην χρησιμοποιείτε τον υπολογιστή σε μέρος εκτεθειμένο σε ακραίες αλλαγές τις θερμοκρασίας.



Εάν ο σκληρός δίσκος υποστεί βλάβη, τα δεδομένα δεν είναι δυνατόν να ανακτηθούν.

Χειρισμός τις οθόνης LCD

- ❑ Μην αφήνετε την οθόνη LCD στραμμένη προς τον ήλιο, καθώς αυτό μπορεί να την καταστρέψει. Να είστε προσεκτικοί όταν χρησιμοποιείτε τον υπολογιστή κοντά σε παράθυρο.
- ❑ Μην χαράσσετε τη οθόνη LCD κι μην ασκείτε πίεση σε αυτήν. Αυτό θα μπορούσε να προκαλέσει πρόβλημα στη λειτουργία τις.
- ❑ Η χρήση του υπολογιστή σε συνθήκες χαμηλής θερμοκρασίας μπορεί να προκαλέσει το φαινόμενο να εμφανίζεται μια υπολειμματική εικόνα στην οθόνη. Αυτό δεν αποτελεί δυσλειτουργία. Όταν ο υπολογιστής επανέλθει σε φυσιολογική θερμοκρασία, η οθόνη επανέρχεται στη φυσιολογική τις κατάσταση.
- ❑ Μια υπολειμματική εικόνα μπορεί να εμφανιστεί, όταν στην οθόνη προβάλλεται για μεγάλο χρονικό διάστημα η ίδια εικόνα. Η υπολειμματική εικόνα σε λίγο χάνεται. Για να αποφύγετε τη εμφάνιση υπολειμματικών εικόνων μπορείτε να χρησιμοποιήσετε τη δυνατότητα προστασίας οθόνης.
- ❑ Η οθόνη θερμαίνεται κατά τη διάρκεια της λειτουργίας τις. Αυτό είναι φυσιολογικό φαινόμενο κι δεν αποτελεί ένδειξη δυσλειτουργίας.
- ❑ Η οθόνη LCD κατασκευάζεται με χρήση τεχνολογίας υψηλής ακρίβειας. Ενδέχεται, ωστόσο, να δείτε μικροσκοπικά μαύρα στίγματα και/ή φωτεινά στίγματα (κόκκινα, μπλε ή πράσινα) τα οποία εμφανίζονται συνεχώς στην οθόνη LCD. Αυτό αποτελεί φυσιολογικό αποτέλεσμα της διαδικασίας κατασκευής και δεν αποτελεί ένδειξη δυσλειτουργίας.
- ❑ Αποφύγετε να τρίβετε με το δάχτυλο σας τη οθόνη LCD, καθώς αυτό μπορεί να προκαλέσει ζημιά στην οθόνη. Για να σκουπίσετε τη οθόνη LCD χρησιμοποιήστε ένα μαλακό, στεγνό ύφασμα.

Χρήση τις πηγής ενέργειας

- Ανατρέξτε στο φύλλο **Προδιαγραφών** για πληροφορίες σχετικά με τον τρόπο λειτουργίας του υπολογιστή VAIO που έχετε στην κατοχή σας.
- Μην χρησιμοποιείτε το τροφοδοτικό εναλλασσόμενου ρεύματος από κοινού με άλλες συσκευές που καταναλώνουν ενέργεια, όπως κάποιο φωτοτυπικό ή συσκευή καταστροφής εγγράφων.
- Μπορείτε να αγοράσετε ένα πολύπριζο που να διαθέτει προστασία από υπέρταση. Η συσκευή αυτή αποτρέπει τη πρόκληση ζημιάς στον υπολογιστή από απότομη αύξηση τις τάσης, κατά τη διάρκεια ηλεκτρικής καταιγίδας, για παράδειγμα.
- Μην τοποθετείτε βαριά αντικείμενα επάνω στο καλώδιο ρεύματος.
- Για να αποσυνδέσετε το καλώδιο ρεύματος, τραβήξτε το πιάνοντάς το από το φικ. Ποτέ μη βγάξετε το φικ από τη πρίζα τραβώντας το από το καλώδιο.
- Αποσυνδέστε τον υπολογιστή από τη πρίζα, εάν δεν πρόκειται να τον χρησιμοποιήσετε για μεγάλο χρονικό διάστημα.
- Χρησιμοποιήστε πρίζα με εύκολη πρόσβαση.
- Όταν το τροφοδοτικό εναλλασσόμενου ρεύματος δεν χρησιμοποιείται, να το βγάξετε από τη πρίζα.
- Χρησιμοποιήστε το τροφοδοτικό εναλλασσόμενου ρεύματος που συνοδεύει τον υπολογιστή ή γνήσια προϊόντα της Sony. Μην χρησιμοποιείτε άλλο τροφοδοτικό εναλλασσόμενου ρεύματος επειδή μπορεί να προκληθεί δυσλειτουργία.

Χειρισμός του υπολογιστή

- Καθαρίστε το περίβλημα με ένα μαλακό ύφασμα το οποίο είναι είτε στεγνό είτε ελαφρά εμποτισμένο με ένα ήπιο διάλυμα απορρυπαντικού. Μην χρησιμοποιείτε σφουγγαράκια απόξεσης, λειαντική σκόνη ή διαλυτικό υγρό όπως οινόπνευμα ή βενζίνη, καθώς μπορούν να καταστρέψουν το φινιρίσμα του υπολογιστή.
- Εάν σας πέσει ένα συμπαγές αντικείμενο ή κάποιο υγρό επάνω στον υπολογιστή, θέστε τον υπολογιστή εκτός λειτουργίας και, στη συνέχεια, αποσυνδέστε τον από το ρεύμα. Ενδέχεται να χρειαστεί να ελεγχθεί ο υπολογιστής από εξειδικευμένο τεχνικό προσωπικό προτού τον λειτουργήσετε ξανά.
- Μην αφήσετε τον υπολογιστή να πέσει κάτω και μην τοποθετείτε βαριά αντικείμενα επάνω σε αυτόν.
- Μην τοποθετείτε τον υπολογιστή σε μέρος που είναι εκτεθειμένο σε:
 - Πηγές θερμότητας, όπως καλοριφέρ ή αεραγωγούς,
 - Άμεσο ηλιακό φως,
 - Υπερβολική σκόνη,
 - Υγρασία ή βροχή,
 - Μηχανικούς κραδασμούς ή κρούσεις,
 - Ισχυρούς μαγνήτες ή ηχεία που δεν έχουν μαγνητική θωράκιση,
 - Θερμοκρασία περιβάλλοντος υψηλότερη από 35°C η χαμηλότερη από 5°C,
 - Υψηλά επίπεδα υγρασίας.
- Μην τοποθετείτε ηλεκτρονικές συσκευές κοντά στο υπολογιστή. Το ηλεκτρομαγνητικό πεδίο του υπολογιστή μπορεί να προκαλέσει πρόβλημα στη λειτουργία τους.
- Φροντίστε να υπάρχει επαρκής κυκλοφορία του αέρα, προκειμένου να μην αυξηθεί η θερμοκρασία στο εσωτερικό του υπολογιστή. Μην τοποθετείτε τον υπολογιστή επάνω σε πορώδεις επιφάνειες όπως χαλιά ή κουβέρτες ή κοντά σε υλικά όπως κουρτίνες ή σεντόνια τα οποία ενδέχεται να φράξουν τα ανοίγματα εξαερισμού.

- ❑ Ο υπολογιστής χρησιμοποιεί ραδιοκύματα υψηλής συχνότητας και μπορεί να προκαλέσει παρεμβολές στη λήψη ραδιοφωνικών ή τηλεοπτικών κυμάτων. Εάν συμβεί κάτι τέτοιο, τοποθετήστε τον υπολογιστή στην κατάλληλη απόσταση από τη συσκευή στην οποία προκαλεί παρεμβολές.
- ❑ Να χρησιμοποιείτε αποκλειστικά τις καθορισμένες περιφερειακές συσκευές και τα καλώδια διασύνδεσης, διαφορετικά ενδέχεται να παρουσιαστούν προβλήματα.
- ❑ Μην χρησιμοποιείτε κομμένα ή φθαρμένα καλώδια σύνδεσης.
- ❑ Εάν ο υπολογιστής μεταφερθεί από έναν ψυχρό χώρο απευθείας σε έναν θερμό, ενδέχεται να δημιουργηθεί συμπύκνωση υγρασίας στο εσωτερικό του. Σε αυτήν την περίπτωση, αφήστε να περάσει τουλάχιστον μια ώρα προτού θέσετε σε λειτουργία τον υπολογιστή. Εάν προκύψει κάποιο πρόβλημα, αποσυνδέστε τον υπολογιστή από το ρεύμα και επικοινωνήστε με την υπηρεσία VAIO-Link.
- ❑ Βεβαιωθείτε ότι έχετε αποσυνδέσει το καλώδιο ρεύματος προτού ξεκινήσετε να καθαρίζετε τον υπολογιστή.
- ❑ Καθώς από τη στιγμή που θα προκληθεί βλάβη στον υπολογιστή, ενδέχεται να χαθούν σημαντικά δεδομένα, θα πρέπει να δημιουργείτε σε τακτά χρονικά διαστήματα αντίγραφα ασφαλείας. Μπορείτε να αποκαταστήσετε τα περισσότερα από τα αρχικά προγράμματα εφαρμογών από τον παρεχόμενο δίσκο (δείτε τον τυπωμένο **Οδηγό Αποκατάστασης** για λεπτομέρειες).

Χειρισμός δισκετών

- ❑ Μην ανοίγετε το κάλυμμα με το χέρι και μην αγγίζετε την επιφάνεια του σκληρού δίσκου.
- ❑ Να φυλάσσετε τις δισκέτες μακριά από μαγνήτες.
- ❑ Να φυλάσσετε τις δισκέτες μακριά από το άμεσο ηλιακό φως και άλλες πηγές θερμότητας.
- ❑ Να φυλάσσετε τις δισκέτες μακριά από υγρά. Οι δισκέτες δεν πρέπει να βραχούν. Όταν δεν χρησιμοποιείτε τη δισκέτα, να την βγάζετε πάντα από τη μονάδα δισκετών και να τη φυλάσσετε σε θήκη.
- ❑ Εάν η δισκέτα έχει ετικέτα, βεβαιωθείτε ότι η ετικέτα είναι σωστά επικολλημένη. Εάν δεν είναι καλά επικολλημένη μια γωνία της ετικέτας και προεξέχει, η ετικέτα μπορεί να προσκολληθεί στο εσωτερικό της μονάδας δισκετών και να προκαλέσει βλάβη στη δισκέτα σας ή δυσλειτουργία.

Χειρισμός δίσκων

- ❑ Μην αγγίζετε την επιφάνεια του δίσκου.
- ❑ Μην αφήνετε τον δίσκο να πέσει κάτω και μην τον λυγίζετε.
- ❑ Τα δαχτυλικά αποτυπώματα και η σκόνη στην επιφάνεια του δίσκου μπορούν να προκαλέσουν σφάλματα ανάγνωσης. Να κρατάτε πάντοτε το δίσκο από τις άκρες του και την κεντρική οπή, όπως φαίνεται στην εικόνα:

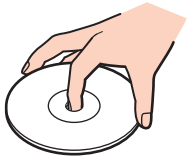

- ❑ Η σωστή φροντίδα του δίσκου είναι απαραίτητη προκειμένου να είναι πάντα αξιόπιστος. Μην χρησιμοποιείτε διαλύτες όπως π.χ. βενζίνη, διαλυτικά μπογιάς, προϊόντα καθαρισμού που διατίθενται στο εμπόριο ή αντιστατικά σπρέυ, καθώς αυτό ενδέχεται να προκαλέσει φθορά στο δίσκο.
- ❑ Για τον κανονικό καθαρισμό, κρατήστε το δίσκο από την άκρη του και χρησιμοποιήστε ένα μαλακό ύφασμα για να σκουπίσετε την επιφάνεια από το κέντρο προς την περιφέρεια.
- ❑ Εάν ο δίσκος είναι πολύ λερωμένος, εμποτίστε ένα μαλακό ύφασμα με νερό, στύψτε το καλά και χρησιμοποιήστε το για να σκουπίσετε την επιφάνεια του δίσκου από το κέντρο προς την περιφέρεια. Σκουπίστε την υγρασία που έχει απομείνει χρησιμοποιώντας ένα στεγνό μαλακό ύφασμα.
- ❑ Ποτέ μην κολλάτε αυτοκόλλητα στους δίσκους. Κάτι τέτοιο θα επηρεάσει ανεπανόρθωτα τη χρήση του δίσκου.

Χρήση τις μπαταρίας

- Ποτέ μην αφήνετε την μπαταρία εκτεθειμένη σε θερμοκρασίες υψηλότερες των 60°C, όπως μέσα σε ένα αυτοκίνητο σταθμευμένο κάτω από τον ήλιο ή εκτεθειμένη άμεσα στο φως του ηλίου.
- Η διάρκεια ζωής της μπαταρίας είναι μικρότερη σε ψυχρό περιβάλλον. Αυτό οφείλεται στη μειωμένη απόδοση της μπαταρίας σε χαμηλές θερμοκρασίες.
- Να φορτίζετε τις μπαταρίες σε θερμοκρασίες μεταξύ 10°C και 30°C. Στις χαμηλότερες θερμοκρασίες απαιτείται μεγαλύτερος χρόνος φόρτισης.
- Κατά τη διάρκεια της χρήσης ή της αποφόρτισης η μπαταρία θερμαίνεται. Αυτό είναι φυσιολογικό φαινόμενο και δεν αποτελεί λόγο ανησυχίας.
- Να φυλάσσετε την μπαταρία μακριά από όλες τις πηγές ενέργειας.
- Φροντίστε η μπαταρία να διατηρείται στεγνή.
- Μην ανοίγετε και μην επιχειρήσετε να αποσυναρμολογήσετε την μπαταρία.
- Μην εκθέτετε την μπαταρία σε μηχανικές κρούσεις.
- Εάν δεν πρόκειται να χρησιμοποιήσετε τον υπολογιστή για μεγάλο χρονικό διάστημα, αφαιρέστε την μπαταρία από τον υπολογιστή για να αποφύγετε να προκληθεί βλάβη στην μπαταρία.
- Εάν μετά από την πλήρη φόρτιση της μπαταρίας, η ισχύς της παραμένει χαμηλή, είναι πιθανό η μπαταρία να φθάνει στο τέλος της διάρκειας ζωής της και να πρέπει να αντικατασταθεί.
- Δεν χρειάζεται να αποφορτίσετε την μπαταρία προτού την φορτίσετε.
- Εάν δεν έχετε χρησιμοποιήσει την μπαταρία για μεγάλο χρονικό διάστημα, επαναφορτίστε την μπαταρία.

Χρήση των ακουστικών

- ❑ **Οδική ασφάλεια** – Μην χρησιμοποιείτε τα ακουστικά ενώ οδηγείτε, κάνετε ποδήλατο ή χειρίζεστε όχημα που διαθέτει κινητήρα. Ενδέχεται να προκληθούν προβλήματα στην κυκλοφορία και σε μερικές περιοχές η χρήση τους απαγορεύεται. Επίσης, ενδέχεται να είναι δυνητικά επικίνδυνο να ακούτε δυνατά μουσική ενώ περπατάτε, ειδικά στις διασταυρώσεις πεζών.
- ❑ **Αποφυγή βλάβης της ακοής** – Αποφύγετε να χρησιμοποιείτε τα ακουστικά έχοντας την ένταση του ήχου σε υψηλά επίπεδα. Οι ειδικοί για τα θέματα ακοής συνιστούν να μην χρησιμοποιείτε τα ακουστικά για μεγάλα χρονικά διαστήματα και με αυξημένη ένταση του ήχου. Εάν παρουσιαστεί ένα κουδούνισμα στα αυτιά σας, μειώστε την ένταση του ήχου ή διακόψτε τη χρήση τους.

Χειρισμός των Memory Sticks

- ❑ Μην αγγίζετε με το δάχτυλο ή με μεταλλικά αντικείμενα την υποδοχή σύνδεσης του Memory Stick.
- ❑ Ως ετικέτα, να χρησιμοποιείται μόνον εκείνη που παρέχεται μαζί με το Memory Stick.
- ❑ Μην λυγίζετε, μην αφήνετε να πέσει κάτω και μην ασκείτε ισχυρές κρούσεις στο Memory Stick.
- ❑ Μην αποσυναρμολογείτε και μην τροποποιείτε το Memory Stick.
- ❑ Προσέξτε να μην βρέξετε το Memory Stick.
- ❑ Μην χρησιμοποιείτε ή αποθηκεύετε το Memory Sticks σε μέρος που είναι εκτεθειμένο σε:
 - ❑ Υπερβολικά υψηλές θερμοκρασίες, όπως μέσα σε σταθμευμένο αυτοκίνητο που βρίσκεται εκτεθειμένο στον ήλιο,
 - ❑ Άμεσο ηλιακό φως,
 - ❑ Υψηλά επίπεδα υγρασίας ή,
 - ❑ Διαβρωτικές ουσίες.
- ❑ Να χρησιμοποιείτε τη θήκη φύλαξης που παρέχεται μαζί με το Memory Stick.

Εμπορικά σήματα

Τα Sony, Battery Checker, Click to DVD, DVgate Plus, HotKey Utility, Keyboard Utility, Memory Stick Formatter, PictureGear Studio, Prepare your VAIO, SonicStage, SonicStage Mastering Studio, VAIO Control Center, VAIO Edit Components, VAIO Launcher, VAIO Media, VAIO Power Management, VAIO System Information, VAIO Zone, Memory Stick, το λογότυπο Memory Stick, VAIO και το λογότυπο VAIO αποτελούν εμπορικά σήματα της εταιρείας Sony Corporation.

Η Intel, Pentium, και η Intel SpeedStep είναι εμπορικά σήματα ή καταχωρημένα σήματα της Εταιρείας Intel.

Τα Microsoft, Internet Explorer, Windows Movie Maker, Windows Media Player, Windows XP Professional, Windows XP Home Edition, Microsoft Works και το λογότυπο Windows είναι εμπορικά σήματα ή σήματα κατατεθέντα της εταιρείας Microsoft Corporation, στις Η.Π.Α. και σε άλλες χώρες.

Το i.LINK είναι εμπορικό σήμα της Sony, το οποίο χρησιμοποιείται αποκλειστικά για να προσδιορίσει ότι κάποιο προϊόν διαθέτει σύνδεση IEEE1394.

Τα Adobe, Adobe Acrobat Elements, Adobe Acrobat Professional, Adobe Photoshop Album, Adobe Reader, Adobe Premiere Standard και Adobe Photoshop Elements είναι εμπορικά σήματα της εταιρείας Adobe Systems Incorporated.

Το MoodLogic είναι εμπορικό σήμα της εταιρείας MoodLogic, Inc.

Τα Norton Internet Security 2004 και Norton Password Manager 2004 είναι εμπορικά σήματα ή σήματα κατατεθέντα της εταιρείας Symantec Corporation.

Το RecordNow! είναι εμπορικό σήμα της Sonic.

Το WinDVD for VAIO είναι εμπορικό σήμα της εταιρείας InterVideo, Inc.

Το Sun Java VM είναι εμπορικό σήμα της εταιρείας Sun Microsystems, Inc.

Το Google Toolbar είναι εμπορικό σήμα της Google.

Το Yahoo! Messenger είναι εμπορικό σήμα της Yahoo!.

Το SafeGuard PrivateDisk είναι εμπορικό σήμα της Utimaco Software.

Το My Info Centre περιέχει το λογισμικό Macromedia Flash™ Player της Macromedia, Inc., Πνευματικά δικαιώματα © 1995-2003 Macromedia, Inc. Με την επιφύλαξη παντός δικαιώματος. Το Macromedia και το Flash είναι εμπορικά σήματα της Macromedia, Inc.

Όλες οι υπόλοιπες ονομασίες συστημάτων, προϊόντων και υπηρεσιών είναι εμπορικά σήματα των αντίστοιχων κατόχων τους. Στο παρόν εγχειρίδιο, τα σύμβολα ™ και μην © δεν χρησιμοποιούνται.

Οι προδιαγραφές υπόκεινται σε αλλαγές χωρίς προηγούμενη ειδοποίηση. Όλα τα υπόλοιπα εμπορικά σήματα είναι εμπορικά σήματα των αντίστοιχων κατόχων τους.

Ανατρέξτε στο εκτυπωμένων φύλλο Προδιαγραφών για να δείτε τι λογισμικό είναι διαθέσιμο για το μοντέλο σας.