

SONY.

# ***CD/DVD Player***

Instrucțiuni de utilizare



***DVP-NS318  
DVP-NS328***

© 2009 Sony Corporation

## AVERTISMENT

Pentru a reduce pericolul provocat de incendii sau șocuri electrice, nu expuneți acest aparat condițiilor de ploaie sau umezeală.

Nu deschideți carcasa, pentru a evita șocurile electrice.

Reparațiile se vor efectua doar de către personal calificat.

Cordonul de alimentare trebuie înlocuit doar la un centru de service autorizat.

Bateriile sau echipamentele cu baterii instalate nu trebuie expuse condițiilor de căldură excesivă cum ar fi lumina directă a soarelui, foc sau altele asemenea.

CLASS 1 LASER PRODUCT  
LASER KLASSE 1  
LÜCKAN 1 LASERLÄITE  
KLASS 1 LASERAPPARAT

Acest aparat este clasificat ca fiind un produs LASER CLASA 1. Marcajul PRODUS LASER CLASA 1 se află pe partea din spate, în exterior.

## ATENȚIE

Utilizarea instrumentelor optice cu acest produs va crește pericolul pentru ochi. Deoarece razele laser folosite de acest CD/DVD player sunt nocive pentru ochi, nu încercați să dezamblați unitatea.

Reparațiile se vor efectua doar de către personal calificat.



### Reciclarea echipamentelor electrice și electronice uzate

Acest simbol este aplicabil doar în țările Uniunii Europene și în alte țări din Europa de Est cu sisteme de colectare diferențiate.

Doar pentru Europa



### Reciclarea acumulatorilor uzati (aplicabil în țările Uniunii Europene și în

alte țări din Europa de Est cu sisteme de colectare diferențiate)

Acest simbol ilustrat pe acumulator sau pe ambalajul acestuia indică faptul că acumulatorul furnizat împreună cu acest produs nu trebuie tratat ca un deșeu menajer.

Acest produs este fabricat de Sony Corporation, 1-7-1 Konan Minato-ku Tokyo, 108-0075, Japonia. Reprezentantul Autorizat pentru EMC și siguranța produsului este Sony Deutschland GmbH, Hedelfinger Strasse 61, 70327 Stuttgart, Germania. Pentru reparații sau garanție, vă rugăm să comunicați aceste probleme la adresele prevăzute în documentele separate de service sau garanție.

## Precauții Siguranța

- Acest aparat funcționează la 220 – 240 V c.a., 50/60 Hz Verificați ca tensiunea de operare să fie aceeași cu sursa dvs. de energie.
- Pentru prevenirea incendiilor și a pericolului de electrocutare, nu plasați pe echipament obiecte pline cu lichid, cum ar fi vasele.

### Instalarea

- Nu așezați aparatul în poziție înclinată. Acesta este prevăzut pentru a funcționa exclusiv în poziție orizontală.
- Nu păstrați aparatul și discurile în apropierea echipamentelor cu magneti puternici, precum cuptoarele cu microunde sau boxele de dimensiuni mari.
- Nu puneți obiecte grele pe aparat.

## Fulgerele

Pentru protejarea suplimentară a acestui aparat în timpul unei furtuni cu fulgere sau când aparatul este lăsat nesupravegheat și nefolosit perioade îndelungate de timp, scoateți-l din priză. Aceasta va preveni deteriorarea aparatului din cauza fulgerelor și a căderilor de tensiune.

### Note referitoare la discuri

• Pentru a menține curată suprafața discului, manipulați discul prinzându-l de margini. Nu atingeți suprafața discului. Praful, amprente digitale sau zgârieturile pot provoca defecțiuni de funcționare.



- Nu expuneți discul în bătaia directă a razelor de soare, sau a surselor de căldură precum suflantele de aer cald, nici în mașina parcată în bătaia soarelui, deoarece temperatura poate crește considerabil în interiorul mașinii.
- După utilizare, reintroduceți discul în carcasa lui.
- Curățați discul cu o lavetă. Ștergeți discul pornind dinspre centru către margine.



- Nu folosiți pentru curățare solvenți precum neofalina, diluanți, produse de curățare din comerț ori spray-uri anti-stație pentru curățarea discurilor LP de vinil
- Dacă ați tipărit eticheta discului, uscați eticheta înainte de rulare.
- Nu folosiți următoarele tipuri de discuri:
  - Discuri cu formă non-standard (de card, inimă etc.).
  - Discuri cu etichete sau autocolante.
  - Discuri cu celofan sau bandă adezivă.

## Precauții

### Cu privire la siguranță

Dacă în aparat cad obiecte străine, solide, sau lichide, scoateți aparatul din priză și dispuneți verificarea lui de către personal calificat, înainte de a îl utiliza din nou.

### Cu privire la sursele de alimentare

- Aparatul rămâne sub tensiune chiar și atunci când este oprit, atât timp cât ștecherul cordonului de alimentare rămâne introdus în priză.
- Dacă aparatul nu este utilizat o perioadă mai mare de timp, deconectați-l de la priza de perete. Pentru a scoate din priză cablul de alimentare de CA, apăcați bine ștecherul; nu trageți de cordon.

### Cu privire la amplasare

- Asigurați o ventilație adecvată, pentru a preveni creșterea temperaturii în interiorul aparatului.
- Nu amplasați aparatul pe o suprafață moale (de ex. pe o pătură).
- Nu instalați aparatul în apropierea unor surse de căldură, ori în locuri expuse direct în lumina soarelui, ori cu praf excesiv, ori supuse șocurilor mecanice.
- Nu instalați echipamentul într-un spațiu restrâns, cum ar fi o bibliotecă sau un dulap.
- Instalați acest sistem astfel încât cordonul de alimentare de c.a. să poată fi scos cu ușurință din priza de perete în caz de necesitate.
- Dacă aparatul este adus direct dintr-un loc cu temperatură scăzută în altul cu temperatură ridicată, este posibil să se formeze condens pe lentilele din interiorul unității de comandă. În acest caz, sistemul nu poate funcționa corect. Scoateți discul și lăsați aparatul pornit timp de aproximativ o jumătate de oră, până ce se evaporază umezeala.
- Când mutați aparatul, scoateți discurile dinăuntru. În caz contrar, discurile pot fi deteriorate.

### Cu privire la reglarea volumului

Nu ridicați volumul atunci când ascultați un fragment cu date de intrare foarte slabe sau fără semnale audio. În caz contrar, difuzoarele se pot avaria la redarea bruscă a unui vârf de semnal.

### Cu privire la curățare

Curățați carcasa, panoul și butoanele cu o lavetă moale, umezită ușor cu o soluție slabă de detergent. Nu utilizați nici un fel de burete abraziv, praf de curățat, sau solvenți cum ar fi alcoolul sau neofalina.

### Cu privire la discurile de curățare, produsele de curățare pentru discuri/lentile

Nu folosiți discuri de curățare sau produse de curățare pentru discuri/lentile (inclusiv produse lichide sau tip spray). Acestea pot duce la deteriorarea aparatului.

### Înlocuirea pieselor



Dacă se repară acest aparat, piesele reparate pot fi colectate pentru reutilizare sau reciclare.

### Drepturile de autor

- Acest produs înglobează tehnologie de protecție a drepturilor de autor, tehnologie protejată prin brevete patentate în SUA și prin alte drepturi de proprietate intelectuală. Utilizarea acestei tehnologii de protecție a drepturilor de autor trebuie autorizată de Macrovision și este destinată doar utilizării personale sau vizualizării cu caracter restrâns, dacă Macrovision nu are alte precizări exprese în acest sens. Este interzisă reproducerea neautorizată a acestei tehnologii prin „inginerie inversă” (*“reverse engineering”*) (copiere prin studierea originalului), sau prin dezasamblare.
- Logo-urile „DVD-RW”, „DVD+RW”, „DVD+R”, „DVD+R DL”, „DVD-R”, „DVD VIDEO” și „CD” sunt mărci înregistrate.
- Tehnologia de codificare audio MPEG Layer-3 și brevetele aferente sunt licențiate de la Fraunhofer IIS și Thomson.

### Despre acest manual

• Instrucțiunile din acest manual sunt pentru 2 modele: DVP-NS318 și DVP-NS328. Verificați numele modelului dvs. imprimat pe panoul frontal al aparatului. DVP-NS328 este modelul utilizat pentru aceste instrucțiuni. Orice diferență de funcționare este clar indicată în text, de exemplu: „doar pentru DVP-NS328”.

- Pictogramele, precum  menționate în partea superioară a fiecărei explicații, indică ce tip de media se poate folosi cu funcția explicată.
- Consultați secțiunea „Mediile ce pot fi redate” (pagina 37) pentru mai multe detalii.
- În instrucțiunile din prezentul manual sunt descrise comenzile date de la telecomandă. Puteți utiliza în egală măsură comenzile de la aparat, dacă acestea au nume identice ori similare cu cele de pe telecomandă.
- „DVD” poate fi utilizat ca termen general pentru discuri DVD, DVD+RW/DVD+R/DVD+R DL (mod +VR) și DVD-RW/DVD-R/DVD-R DL (mod VR, mod video).
- Informațiile ce TREBUIE cunoscute (pentru a preveni funcționarea incorectă) sunt însoțite de pictograma . Informațiile UTILE (sfaturi și alte date folositoare) sunt însoțite de pictograma .

### NOTĂ IMPORTANTĂ

Atenție: Acest aparat este capabil să mențină o imagine video nemișcată sau o imagine afișată pe ecran pentru un timp indefinit. Dacă păstrați o imagine video nemișcată sau o imagine simplă pe ecranul televizorului dumneavoastră pentru o perioadă îndelungată de timp, există riscul deteriorării permanente a ecranului televizorului. Televizoarele cu plasmă și proiectoarele sunt susceptibile la această situație.

Dacă aveți întrebări sau probleme cu privire la aparat, vă rugăm să consultați cel mai apropiat distribuitor Sony.

# Cuprins

AVERTISMENT .....	2
Precauții .....	3
Index al pieselor și butoanelor .....	6

---

## Conexiuni și setări ..... 10

Pasul 1: Conectarea la televizor .....	10
Pasul 2: Conectarea componentei audio .....	12
Pasul 3: Conectarea alimentării principale .....	13
Pasul 4: Pregătirea telecomenzii .....	13
Operarea televizorului folosind telecomanda .....	14
Pasul 4: Configurarea rapidă .....	15
Conectarea unui dispozitiv USB (doar pentru DVP-NS328) .....	17

---

## Redarea ..... 18

Redarea discurilor .....	18
Afișajul meniului de comandă („Magic Pad”) .....	20
Lista elementelor din meniul de comandă .....	21
Diferite funcții de mod de redare .....	23
Crearea propriului program (Redare program) .....	23
Redarea în ordine aleatorie (Redare aleatorie) .....	24
Redarea repetată (Redare repetată) .....	25
Repetarea unei anumite porțiuni (Redare repetată A-B) .....	25
Personalizarea configurației de redare .....	25
Reglarea Imaginii redade (MOD IMAGINE PERSONALIZATĂ) .....	25
Clarificarea imaginii (CLARIFICARE) .....	26
Blocarea discurilor (CONTROL PARENTAL) .....	26
Redarea fișierelor video, de imagine și muzicale .....	27
Redarea fișierelor video, de imagine și muzicale de pe un dispozitiv USB (doar pentru DVP-NS328).....	27
Selectarea unui fișier de imagine.....	28
Setarea ritmului pentru o prezentare de diapozitive (INTERVAL) .....	28
Selectarea aspectului diapozitivelor (EFFECT) .....	28

---

## Configurări și reglaje ..... 29

Folosirea Meniului de Configurare .....	29
Configurarea limbii meniurilor sau a piesei audio (CONFIGURARE LIMBĂ) .....	29
Setări pentru afișaj (REGLARE ECRAN) .....	30
Setări personalizate (CONFIGURARE PERSONALIZATĂ) .....	31
Configurări pentru sunet (CONFIGURARE AUDIO) .....	32
Setarea semnalului ieșirii digitale.....	32

---

<b>Informații suplimentare .....</b>	<b>34</b>
Ghid al problemelor de funcționare .....	34
Funcția de auto-diagnostic (Când pe ecran apar litere și cifre) .....	36
Mediile ce pot fi redate .....	37
Specificații .....	39
Lista codurilor de limbă .....	40
Lista codurilor regionale pentru controlul parental .....	40
Index .....	41

# Index al pieselor și butoanelor

Pentru mai multe informații, consultați paginile indicate în paranteze.

## Telecomanda

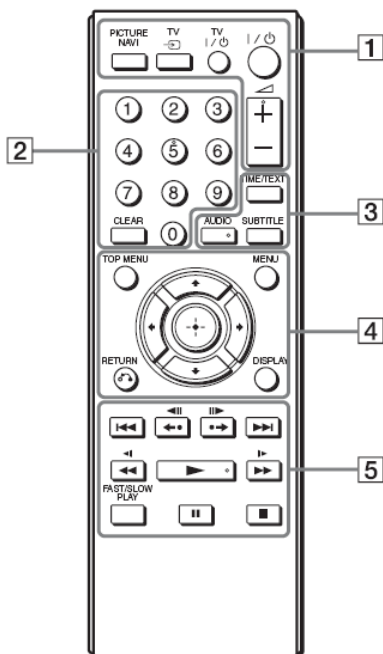

Butoanele (volum) +, numărul 5, AUDIO și au un punct tactil. Folosiți punctul tactil ca referință pentru operarea aparatului.

### 1 „PICTURE NAVI” (Navigare imagine) (28)

Împarte ecranul în 9 sub-ecrane, astfel încât să puteți alege rapid scena dorită. De fiecare dată când apăsați butonul, afișajul se modifică astfel:

- „CHAPTER VIEWER” (Vizualizare capitol)
- „TITLE VIEWER” (Vizualizare titlu)
- „TRACK VIEWER” (Vizualizare piesă)

În cele 16 sub-ecrane vor apărea imaginile fișierelor imagine JPEG din director.

### TV (selectare intrare) (14)

Comută sursa de intrare între televizor

### (pornire/standby) (15)

Pornește televizorul sau îl trece în modul standby.

### (volum) +/- (14)

Reglează volumul televizorului.

### 2 Butoane numerice

Introduce numerele titlurilor / capitolului, etc.

### „CLEAR” (Ștergere) (21)

Șterge câmpul de date introduse.

### 3 „TIME/TEXT” (Ora/text) (9)

Afișează durata de redare și timpul rămas. Apăsați în mod repetat pentru a schimba informațiile afișate.

Textul de pe CD/DVD apare doar atunci când pe disc este înregistrat text.

Dacă fișierul muzical are o etichetă ID3, sistemul va afișa numele albumului/numele piesei (fișierului) din informațiile etichetei ID3. Acest aparat este compatibil cu ID3 versiunile 1.0/1.1 și 2.2/2.3.

### AUDIO ( )

Schimbă limba audio sau canalul audio.

Atunci când sunt afișate 4 cifre, acestea indică un cod de limbă.

Consultați „Lista codurilor de limbă” (pagina 40) pentru a vedea ce limbă reprezintă fiecare cod.

### „SUBTITLE” (Subtitrare) (27)

– Schimbă subtitrările când pe discurile DVD VIDEO/DVD-VR/fișierele DivX sunt înregistrate subtitrări.

– Afișează versurile pentru un fișier muzical atunci când se apasă în timpul redării. Pentru detalii consultați pagina 27.

și alte surse de intrare.

#### 4 „TOP MENU” (Meniu superior)

Afișează meniul superior al DVD-urilor.

#### „MENU” (Meniu) (27)

Afișează meniul.

#### „RETURN” (Revenire) (18)

Revine la afișajul anterior.

#### „DISPLAY” (Afișare) (20)

Afișează informațiile de redare pe ecran.

#### / / / (15)

Deplasează cursorul pentru selectarea unui element afișat.

#### Butonul central (ENTER) (15)

Introduce elementul selectat.

#### 5 (anterior/următor)

Trece la următorul/anteriorul capitol, piesă sau scenă, în modul de redare continuă.

#### /

#### (reluare/pas/pas/avansare)

- Redă scena<sup>\*1\*</sup>/trece rapid înainte peste scenă<sup>\*2\*</sup> când se apasă în timpul redării.
- Merge înapoi<sup>\*4\*</sup>/înainte<sup>\*5\*</sup> cu un cadru, când se apasă în modul pauză.
- Schimbă dispozitivele LUN (Număr unitate logică) atunci când se apasă în timp ce se afișează lista de albume sau de piese (pagina 27).

#### (scanare/lent)

- Derulează rapid înapoi/înainte când se apasă în timpul redării. Viteza se modifică la apăsarea repetată.
- Rulează înapoi<sup>\*4\*</sup>/înainte<sup>\*5\*</sup> cu viteză lentă, la apăsarea repetată în modul pauză.

#### (redare)

Pornește sau repornește redarea.

#### (pauză)

Întrerupe sau repornește redarea.

#### (stop)

Oprește redarea.

#### „FAST/SLOW PLAY” (Redare rapidă / lentă)

Redă la viteză diferită, cu sunet<sup>\*6\*</sup>, la apăsarea repetată în timpul redării.

<sup>\*1</sup> Pentru DVD-urile și fișierele video DivX cu excepția DVD+RW/DVD+R/DVD+R DL.

<sup>\*2</sup> Doar pentru DVD-uri și fișiere video DivX.

<sup>\*3</sup> Este posibil ca aceste funcții să nu opereze corect la unele scene.

<sup>\*4</sup> Doar pentru DVD-urile VIDEO și modul DVD-VR.

<sup>\*5</sup> Doar pentru DVD-uri, VIDEO CD-uri și fișiere video.

<sup>\*6</sup> Doar pentru DVD-uri și VIDEO CD-uri.



Este posibil ca unele funcții de redare să nu fie operabile cu formatul incompatibil MPEG-4 (pagina 37).

---

## Panoul frontal

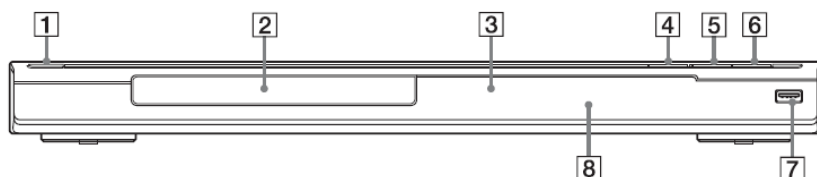

- 1 Butonul/indicatorul (pornire/standby) (15)
- 2 Sertarul discului (18)
- 3 Ecranul panoului frontal (9)
- 4 Butonul „OPEN/CLOSE” (Deschidere/închidere) (18)  
Deschide/închide sertarul discului.
- 5 Butonul/indicatorul (redare) (18)  
Butonul are un punct tactil\*.
- 6 Butonul (stop) (18)  
Oprește redarea.
- 7 Mufa USB (tip A (17, 27)  
(doar pentru DVP-NS328)  
Oprește redarea.
- 8 (senzorul de infraroșu) (13)

\* Folosiți punctul tactil ca referință la operarea aparatului.

### Pentru a bloca sertarul discului (blocare copii)

Puteți bloca sertarul discului pentru a preveni deschiderea sa accidentală.

Când aparatul se află în modul standby, apăsați „RETURN” (Revenire), „ENTER” și apoi butonul de pe telecomandă.

Aparatul pornește, iar pe ecranul panoului frontal apare mesajul „LOCKED” (Blocat). Butonul de pe aparat nu funcționează când este setată blocarea pentru copii.

### Pentru a debloca sertarul discului

Când aparatul se află în modul standby, apăsați „RETURN” (Revenire), „ENTER” și apoi din nou .



Chiar dacă selectați „RESET” la „SETUP” (Configurare) din Meniul de comandă (pagina 29), sertarul discului rămâne blocat.

---

## Panoul din spate

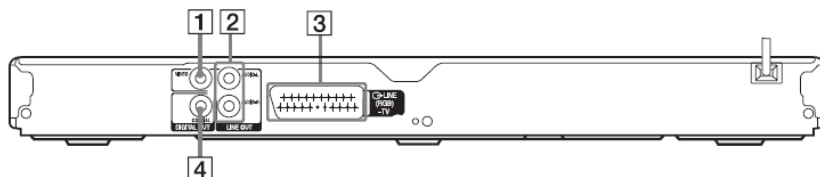

- 1 Mufa „LINE AUT (VIDEO)” (Ieșire linie – video) (10)
- 2 Mufe „LINE OUT L/R (AUDIO)” (Ieșire linie stânga/dreapta – audio) (12)
- 3 Mufa „LINE (RGB) – TV” (Linie RGB-TV) (10)
- 4 Mufa „DIGITAL OUT (COAXIAL)” (ieșire digitală coaxială) (12)



## Ecranul panoului frontal

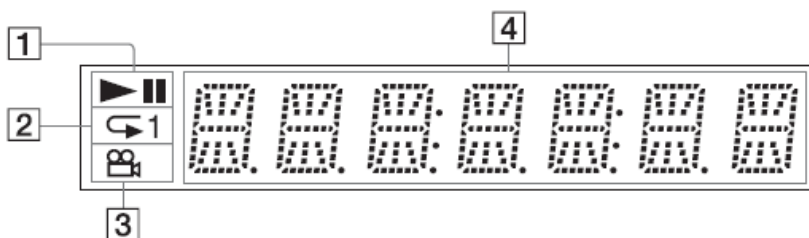

### 1 ► ||

Se aprinde în timpul redării sau al pauzei.

### 2 ↺

Se aprinde în timpul redării repetate.

### 3 ⏮

Se aprinde la modificarea unghiului.

### 4 Informațiile de redare

Puteți vizualiza informațiile privind timpul și textul apăsând în mod repetat butonul „TIME/TEXT” (*Oră/text*) de pe telecomandă. Afișajul se modifică astfel:

#### La redarea unui DVD

Durata de redare a titlului actual

↓

Durata rămasă din titlul actual

↓

Durata de redare a capitolului actual

↓

Durata rămasă din capitolul actual

↓

Text

↓

Numărul capitolului și titlului curent (revine automat sus)

#### La redarea fișierelor muzicale sau video

Durata de redare și numărul fișierului<sup>1</sup> sau piesei<sup>2</sup> curente

↓

Titlul fișierului curent<sup>1</sup> sau numele piesei/piese MP3 ID3<sup>2</sup>

↓

Numărul albumului curent și al fișierului<sup>1</sup> sau piesei<sup>2</sup> (revine automat sus)

\*<sup>1</sup> pentru fișier video

\*<sup>2</sup> pentru fișier muzical

#### La redarea unui VIDEO CD (fără funcții PBC) sau a unui CD

Numărul și durata de redare a piesei curente

↓

Durata rămasă a piesei curente

↓

Durata de redare a discului

↓

Durata rămasă a discului

↓

Text

## Conexiuni

La despachetare, verificați accesoriile furnizate consultând pagina 39.



- Conectați bine cablurile pentru a evita zgomotele nedorite.
- Consultați instrucțiunile furnizate împreună cu componentele ce urmează a fi conectate.
- Asigurați-vă că înainte de conectare întrerupeți alimentarea fiecărei componente.

### Pasul 1: Conectarea la televizor

Conectați aparatul la televizor folosind un cablu audio/video (SCART). Selectați unul din modelele **A** sau **B**, în funcție de mufa de intrare a televizorului dvs.

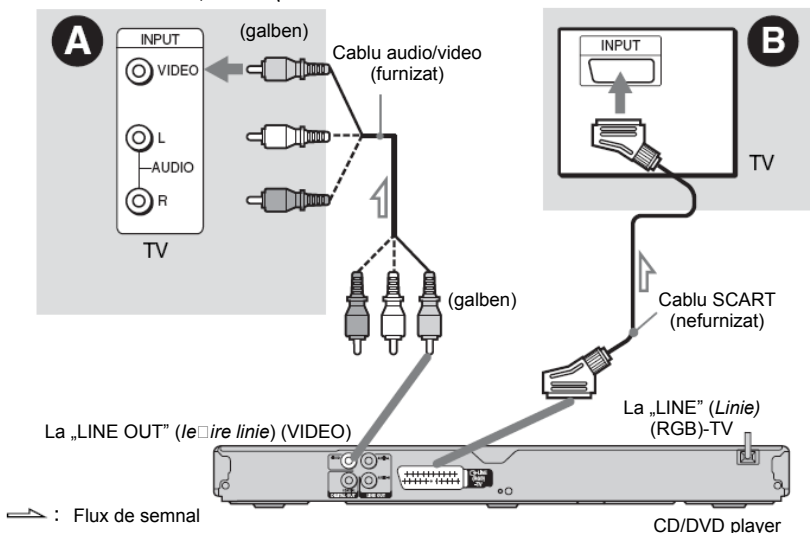

#### A Mufa de intrare video

Veți vizualiza imagini la calitate standard.

#### B Mufa de intrare SCART

Asigurați-vă că ați realizat bine conexiunile, pentru a evita prezența zgomotelor de fond și a distorsiunilor.

La utilizarea acestei conexiuni, verificați dacă televizorul este compatibil cu semnalele RGB. Consultați instrucțiunile furnizate împreună cu televizorul ce urmează a fi conectat. De asemenea, când configurați „LINE” (Linie) pe „RGB” din „SCREEN SETUP” (Configurare ecran) la Ecranul de configurare (pagina 30) folosiți un cablu SCART compatibil cu semnalele RGB.

#### La conectarea unui televizor cu ecran standard 4:3

În funcție de disc, este posibil ca imaginea să nu încapă pe ecranul televizorului dvs. Pentru a modifica aspectul, vezi pagina 30.



- Nu conectați un VCR, etc., între televizor și aparat. Dacă transmiteți semnalele player-ului prin VCR, este posibil ca pe ecranul televizorului să nu se afișeze o imagine clară.
- Când conectați aparatul la televizorul dvs. prin mufa SCART, sursa de intrare a televizorului este setată automat pe aparat, atunci când începeți redarea. În acest caz apăsați butonul TV (selectare intrare) de pe telecomandă pentru a reveni cu intrarea la televizor.

Când redați un disc înregistrat în sistemul de culoare NTSC, aparatul emite semnalul video sau Afișajul de configurare etc., în sistemul de culoare NTSC, iar imaginea este posibil să nu apară pe televizoarele cu sistemul color PAL. În acest caz, deschideți sertarul și scoateți discul.

## Pasul 2: Conectarea componentei audio

Selecționați unul din următoarele șabloane **A** sau **B**, în funcție de mufele de intrare ale monitorului televizorului, proiectorului sau componentei audio, de exemplu un amplificator AV (receptor).

Aceasta vă va oferi posibilitatea să ascultați sunetul.

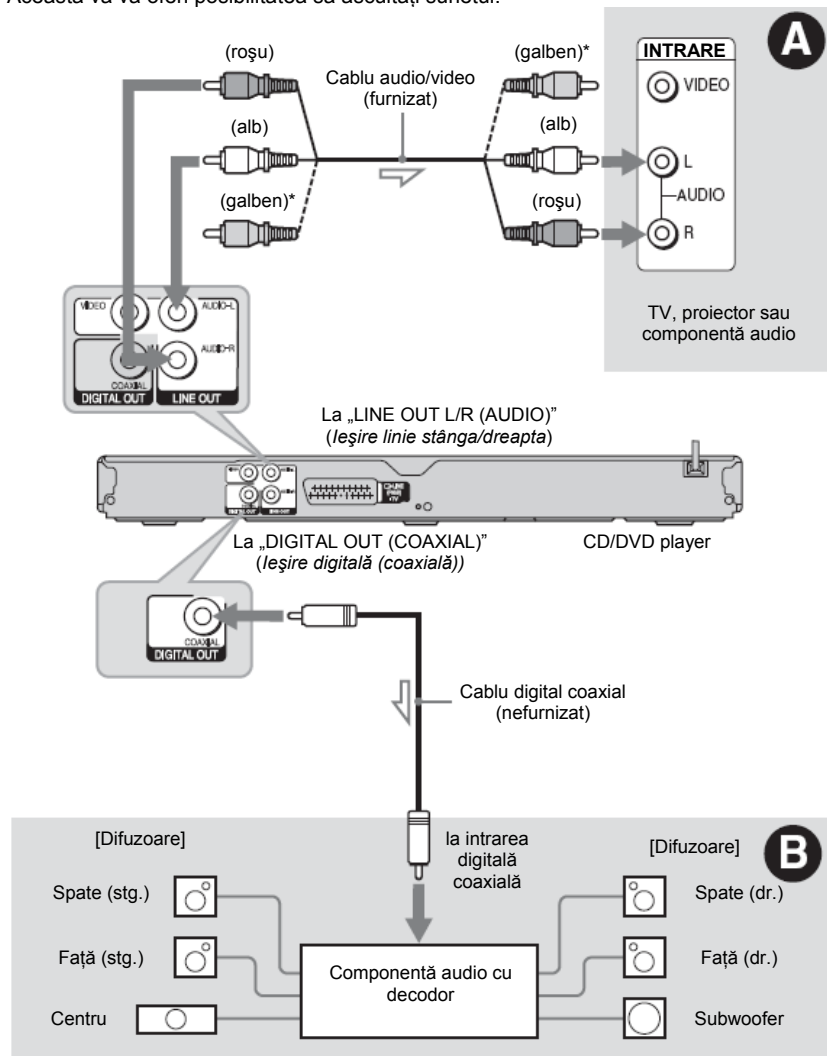

\*Mufa audio se folosește pentru semnalele video (pagina 10).



Pentru o amplasare corectă a difuzoarelor consultați instrucțiunile de utilizare furnizate cu componentele conectate.

## A Mufe de intrare audio stânga/dreapta

Această conexiune va folosi cele două difuzoare ale televizorului sau ale componentei audio pentru a emite sunetul.

## B Mufă de intrare audio digitală

În cazul în care componenta dvs. audio are un decodor audio Dolby<sup>\*1</sup> Digital, DTS<sup>\*2</sup>, sau MPEG și o mufă de intrare digitală, folosiți această conexiune. Puteți asculta efectul surround Dolby Digital (canal 5.1), DTS (canal 5.1) și MPEG audio (canal 5.1).

<sup>\*1</sup> Fabricat sub licență Dolby Laboratories. „Dolby”, „Pro Logic” și simbolul dublu-D sunt mărci înregistrate ale Dolby Laboratories.

<sup>\*2</sup> Fabricat sub licență conform Brevetului S.U.A., numărul 5.451.942; și alte brevete din S.U.A. sau la nivel mondial, emise sau în curs de publicare. DTS și DTS Digital Out sunt mărci înregistrate, iar logo-urile și simbolul DTS sunt mărci înregistrate ale DTS, Inc. © 1996-2008 DTS, Inc. Toate drepturile rezervate.



- După realizarea conexiunii, realizați setările corespunzătoare la Configurarea rapidă (pagina 15). În cazul în care componenta dvs. audio are o funcție de decodor audio MPEG, configurați „MPEG” pe „MPEG” la Configurarea audio (pagina 31). Altfel, din difuzoarele dvs. nu se va auzi sunet sau se va auzi un zgomot foarte puternic.

- Efectele TVS ale acestui player nu pot fi folosite cu această conexiune.

- Pentru a asculta piese DTS, trebuie să folosiți această conexiune. Piese DTS nu se emit prin mufele „LINE OUT L/R (AUDIO)” (*leșire linie audio stg./dr.*) chiar dacă setați ”DTS” pe ”ON” (*Activat*) la Configurarea rapidă (pagina 15).

---

## Pasul 3: Conectarea cablului de alimentare

Conectați aparatul și cablul de alimentare al televizorului la o priză.

---

## Pasul 4: Pregătirea telecomenzii

Puteți controla aparatul cu ajutorul telecomenzii furnizate. Introduceți 2 baterii R6 (dimensiune AAA), respectând concordanța dintre marcajele ⊕ și ⊖ de pe baterii cu cele din interiorul compartimentului bateriilor. Atunci când utilizați telecomanda, orientați-o către senzorul receptor de infraroșu ■ de pe aparat.

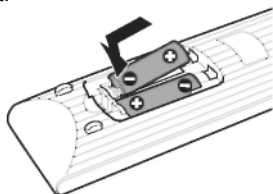

- Nu lăsați telecomanda în locuri extrem de calde sau cu umiditate excesivă.
- Nu lăsați să scape în interiorul carcasei telecomenzii nici un corp străin, în particular atunci când înlocuiți bateriile.
- Nu expuneți senzorul de infraroșu în bătaia directă a soarelui ori a unei surse luminoase. Acest lucru poate provoca defectarea aparatului.
- Dacă nu utilizați telecomanda pentru o perioadă de timp mai îndelungată, scoateți bateriile din telecomandă pentru a evita defectiunile provocate de scurgerea electrolitului din baterii și de corodare.



➔ *continuare*

## Operarea televizorului folosind telecomanda

Puteți controla nivelul sunetului, sursa de intrare și puteți opri televizorul dvs. Sony, cu telecomanda.

### Butoanele disponibile

În funcție de componenta conectată, este posibil să nu puteți opera televizorul folosind toate sau unele dintre butoanele telecomenzii.

Apăsând	Puteți
TV 	Porniți sau opriți televizorul
 (volum) +/-	Reglați volumul televizorului
TV  (selectare intrare)	Comuta sursa de intrare a televizorului între televizor și alte surse de intrare.

### Operarea altor televizoare folosind telecomanda

Puteți controla nivelul sunetului, sursa de intrare și puteți opri și alte televizoare, care nu sunt marca Sony. Dacă televizorul dvs. este menționat în tabelul de mai jos, configurați codul corespunzător al producătorului.



• Este posibil ca la înlocuirea bateriilor numărul de cod setat să fie readus la configurarea implicită. Configurați din nou numărul de cod corespunzător.

1 În timp ce țineți apăsat butonul TV , apăsați butoanele numerice pentru a selecta codul producătorului televizorului dvs. (vezi tabelul de mai jos).

2 Eliberați butonul TV .

### Numerele de cod ale televizoarelor ce pot fi operate

Dacă sunt înscrise mai multe numere de cod, încercați să le introduceți pe rând până îl găsiți pe cel care funcționează cu televizorul dvs.

Producător	Număr de cod
Sony	01 (implicit)
Hitachi	24
JVC	33
LG/Goldstar	76
Panasonic	17, 49
Philips	06, 08, 72
Samsung	71
Sharp	29
Toshiba	38

## Pasul 5: Configurarea rapidă

Urmați Pașii de mai jos pentru a realiza configurările de bază minime în vederea utilizării sistemului. Pentru a sări peste un reglaj, apăsați ►►. Pentru a reveni la reglajul anterior, apăsați ◀◀.

### 1 Porniți televizorul și apăsați **I**.

Aparatul va porni.

### 2 Comutați selectorul de intrare de pe televizor, astfel încât pe ecranul televizorului să apară semnalul de la aparat.

În partea de jos a ecranului va apărea mesajul „Press [ENTER] to run QUICK SETUP.” (Apăsați [ENTER] pentru a realiza CONFIGURAREA RAPIDĂ). Dacă acest mesaj nu apare, din Meniul de comandă selectați „QUICK” (Rapid) la „SETUP” (Configurare) din Meniul de comandă pentru a rula configurarea rapidă (pagina 21).

### 3 Apăsați **ENTER** fără a introduce un disc.

Apare Meniul de configurare pentru selectarea limbii folosite pe ecran.

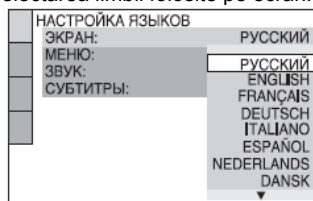

### 4 Apăsați **↑/↓** pentru a selecta o limbă.

Sistemul afișează meniul și subtitrările în limba selectată.

### 5 Apăsați **ENTER**.

Apare Meniul de configurare a ecranului.

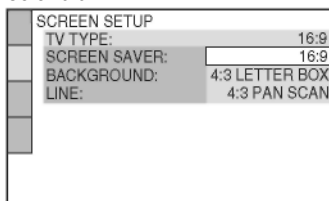

### 6 Apăsați **↑/↓** pentru a selecta configurarea compatibilă cu tipul dvs. de televizor.

◆ Dacă aveți un televizor cu ecran lat sau un televizor standard 4:3 cu mod de ecran lat

• 16:9 (pagina 30)

◆ Dacă aveți un televizor cu ecran standard 4:3

• 4:3 LETTER BOX sau 4:3 PAN SCAN (pagina 30)

### 7 Apăsați **ENTER**.

Apare meniul de configurare pentru selectarea tipului de semnal video de ieșire transmis prin mufa „LINE (RGB)-TV”.

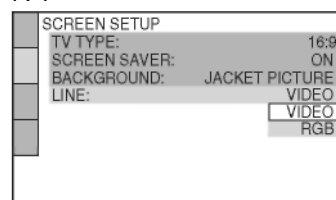

### 8 Apăsați **↑/↓** pentru a selecta tipul de semnal pe care doriți să îl transmiteți prin mufa „LINE (RGB)-TV”.

◆ Semnale video

• VIDEO (pagina 30)

◆ Semnale RGB

• RGB (pagina 30)

### 9 Apăsați **ENTER**.

Apare Meniul de configurare pentru selectarea tipului de mufă folosită pentru conectarea componentei dvs. audio.

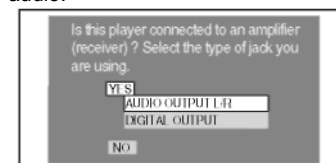

➔ continuare

**10 Apăsați  $\uparrow/\downarrow$  pentru a selecta tipul de mufă (dacă este cazul) pe care îl folosiți pentru a realiza conectarea la o componentă audio, apoi apăsați ENTER.**

Dacă nu ați conectat o componentă audio, selectați „NO” (*Nu*), și mergeți la pasul 14.

Dacă ați conectat o componentă audio folosind un cablu audio, selectați „YES: LINE OUTPUT L/R (AUDIO)” [*Da: Ieșire linie stânga/dreapta (audio)*] și apoi mergeți la pasul 14.

Dacă ați conectat o componentă audio folosind un cablu digital coaxial, selectați „YES: DIGITAL OUTPUT” (*Da: Ieșire digitală*).

**11 Apăsați  $\uparrow/\downarrow$  pentru a selecta tipul de semnal Dolby Digital pe care doriți să îl transmiteți la componenta dvs. audio.**

În cazul în care componenta dvs. audio are un decodor Dolby Digital, selectați „DOLBY DIGITAL”. Altfel, selectați „D-PCM”.

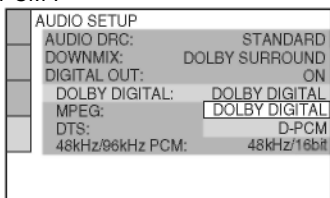

**12 Apăsați ENTER.**

Se selectează „DTS”.

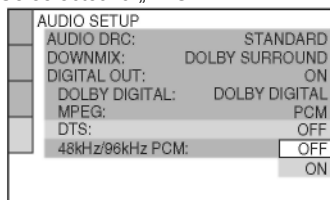

**13 Apăsați  $\uparrow/\downarrow$  pentru a selecta dacă doriți sau nu să trimiteți un semnal DTS la componenta dvs. audio.**

În cazul în care componenta dvs. audio are un decodor DTS, selectați „ON” (*Activat*). Altfel, selectați „OFF” (*Dezactivat*).

**14 Apăsați ENTER.**

S-a realizat configurarea rapidă, iar conexiunile sunt finalizate.

În cazul în care componenta dvs. audio are un decodor audio MPEG, configurați „MPEG” pe „MPEG” (pagina 33).



---

## Conectarea unui dispozitiv USB (doar pentru DVP-NS328)

Puteți conecta un dispozitiv USB la mufa USB a aparatului, pentru a reda fișiere video, de imagine sau muzicale. Pentru a vedea o listă a dispozitivelor USB ce pot fi conectate la aparat, consultați secțiunea „Dispozitive USB ce pot fi redade de aparat” (supliment). Consultați secțiunea „Mediile ce pot fi redate” (pagina 37) pentru mai multe detalii privind fișierele ce pot fi redade.

Consultați instrucțiunile de operare furnizate împreună cu dispozitivul USB înainte de a-l conecta la aparat.

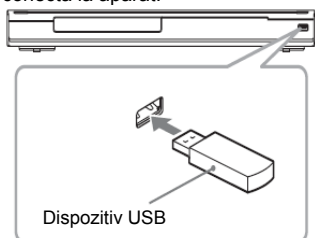

Pentru a reda fișierele de date, consultați „Redarea fișierelor video, de imagine și muzicale de pe un dispozitiv USB (doar pentru DVP-NS328)” (pagina 27).

### Pentru extragerea dispozitivului USB

Opriti redarea și deconectați dispozitivul USB de la mufa USB.



- Faceți o copie de rezervă a fișierelor importante de pe dispozitivul USB înainte de a-l conecta la aparat.
- Nu conectați cu forța dispozitivul USB și asigurați-vă că mufa este orientată corect.
- Nu conectați aparatul și dispozitivul USB cu ajutorul unui hub USB.
- Înainte de utilizare, asigurați-vă că dispozitivul USB nu conține fișiere virusate.
- Acest aparat este compatibil doar cu dispozitivele USB de stocare în masă.
- Acest aparat este compatibil doar cu dispozitivele USB în format FAT12, FAT16 sau FAT32.
- Este posibil ca unele dispozitive USB să nu funcționeze cu acest aparat.

# Redarea discurilor

**DVD<sub>VIDEO</sub> DVD<sub>VN</sub> VCD CD DATA**

- 1 Comutați selectorul de intrare de pe televizor, astfel încât pe ecranul televizorului să apară semnalul de la aparat.
- 2 Apăsați butonul  de pe aparat și amplasați discul pe sertar.

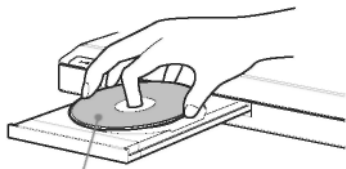

Cu partea de redare îndreptată în jos

### 3 Apăsați .

Se închide sertarul discului. Aparatul începe redarea (redare continuă). Reglați volumul televizorului sau al componentei audio. În funcție de disc, pe televizor poate apărea un meniu. Pentru discuri DVD VIDEO, vezi pagina 7. Pentru discuri CD VIDEO, vezi pagina 18.

### Dacă în aparat se află un disc

Apăsați .

Pentru oprirea redării

Apăsați .

Pentru a întrerupe redarea

Apăsați .



Puteți comanda aparatului să se oprească automat oricând îl lăsați în modul stop mai mult de 30 de minute. Pentru a activa sau dezactiva această funcție, configurați „AUTO POWER OFF” (Oprire automată) din „CUSTOM SETUP” (Configurare personalizată) pe „ON” (Activat) sau „OFF” (Dezactivat) (pagina 31).



- În funcție de discul DVD sau VIDEO CD, este posibil ca unele operațiuni să fie diferite sau restricționate. Consultați instrucțiunile de operare furnizate împreună cu discul.



- Discurile create cu înregistratoare de DVD-uri trebuie finalizate corect pentru a putea fi redade. Pentru mai multe informații referitoare la finalizare, consultați instrucțiunile de utilizare furnizate împreună cu înregistratorul de DVD-uri.

### Notă privind redarea pieselor audio DTS de pe un DVD VIDEO



Semnalele audio DTS se transmit numai prin mufa „DIGITAL OUT (COAXIAL)” (Ieșire digitală (coaxială)).

### Reluarea redării de la punctul la care s-a oprit discul (funcția „Multi-disc Resume”)

**DVD<sub>VIDEO</sub> VCD**

Când apăsați  din nou după ce opriți redarea, aparatul începe redarea de la punctul la care ați apăsat .



- Pentru a relua redarea de la începutul discului, apăsați  de două ori, apoi apăsați .
- La discurile DVD VIDEO și VIDEO CD, aparatul memorează punctul la care ați oprit discul pentru maxim 6 discuri și reia redarea următoarea dată când introduceți același disc. Dacă memorați un punct de reluare a redării pentru un al șaptelea disc, se șterge punctul de reluare a redării pentru primul disc.



- Funcția „MULTI-DISC RESUME” (Reluare discuri multiple) din „CUSTOM SETUP” (Configurare personalizată) trebuie setată pe „ON” (Activat) (opțiunea implicită) pentru a fi operabilă (pagina 31).
- Reluarea redării nu funcționează în timpul Redării în ordine aleatorie și a Redării unui program.
- La unele discuri, este posibil ca Reluarea redării să nu funcționeze, în funcție de punctul la care opriți redarea sau dacă apăsați .

### Redarea VIDEO CD-urilor cu funcții PBC (Redare PBC) **VCD**

Redarea PBC vă permite să redați un VIDEO CD în mod interactiv, urmărind mediul de pe ecranul televizorului.

Când începeți redarea unui VIDEO CD cu funcții PBC, va apărea meniul pentru selecția dumneavoastră.

Selecționați un element folosind tastele numerice și apoi apăsați ENTER. Apoi urmați instrucțiunile din meniu (apăsați  când apare „Press SELECT” – Apăsați Select).

### Pentru a reveni la meniu

Apăsați  „RETURN” (Revenire).



Pentru a reda fără a folosi funcția PBC, apăsați **⏮/⏭** sau butoanele numerice, când sistemul se află în modul stop, pentru a selecta o piesă, apoi apăsați **▶** sau ENTER.

Pe ecranul televizorului apare mesajul „Play without PBC” (*Redare fără PBC*), iar aparatul începe redarea continuă. Nu puteți reda imagini fixe precum un meniu.

Pentru a reveni la redarea PBC, apăsați **■** de două ori, apoi apăsați **▶**.

**➔** *continuare*

## Afișajul Meniului de comandă (Magic Pad)

Puteți folosi Meniul de comandă pentru a selecta o funcție și a vedea informațiile despre aceasta. Apăsați „DISPLAY” (Afișare) în mod repetat pentru a activa sau a modifica afișajul Meniului de comandă astfel:

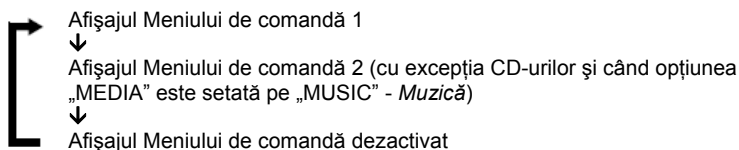

Afișajele 1 și 2 ale Meniului de comandă vor arăta diferite elemente în funcție de tipul de disc.

Exemplu: Afișajul Meniului de comandă 1 la redarea unui DVD VIDEO.

Apăsați ↑/↓ pentru a selecta elementul din Meniul de comandă, apoi apăsați ENTER. Pentru detalii privind elementul, consultați „Lista elementelor din Meniul de comandă” (pagina 21, 22).

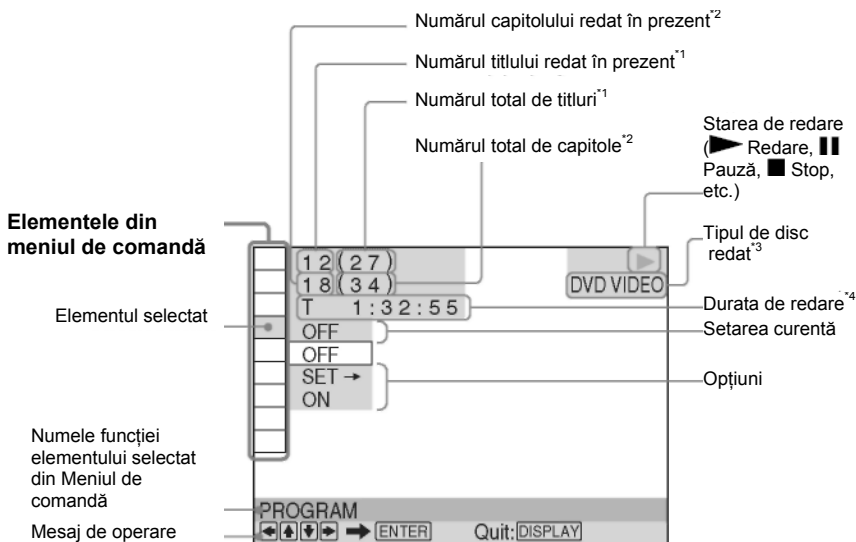

















<sup>1</sup> Afișează numărul albumului pentru fișierele video, de imagine și muzicale, numărul scenei pentru un VIDEO CD (cu PBC activat) și numărul piesei pentru un VIDEO CD/CD.

<sup>2</sup> Afișează numerele fișierelor video, de imagine și muzicale și numărul index pentru discurile VIDEO CD.

<sup>3</sup> Afișează Super VCD ca „SVCD”.

<sup>4</sup> Afișează data fișierelor de imagine.

## Lista elementelor din Meniul de comandă

Elementul	Numele elementului, funcția
	<b>TITLE/SCENE/TRACK</b> ( <i>Titlul/scena/piesa</i> )
	<b>CHAPTER/INDEX</b> ( <i>Capitolul/indicele</i> )
	<b>TRACK (Piesa)</b> Puteți selecta titlul, scena, piesa, capitolul sau indicele care să fie redat. 1 Apăsăți <b>↑/↓</b> pentru a selecta metoda de căutare. Se va selecta „** (**)” (** se referă la un număr). 2 Apăsăți <b>ENTER</b> . “** (**)” se schimbă în “-- (**).” 3 Apăsăți butoanele numerice pentru a selecta numărul pe care doriți să îl căutați. 4 Apăsăți <b>ENTER</b> .
	<b>TIME/TEXT (Ora/textul)</b> Puteți verifica durata scursă și durata de redare rămasă. Introduceți codul de timp pentru a căuta imagini și muzică (doar pentru DVD și fișierele video DivX). 1 Apăsăți <b>ENTER</b> . 2 Introduceți codul de timp dorit folosind butoanele numerice, apoi apăsați <b>ENTER</b> . De exemplu, pentru a găsi scena aflată la 2 ore, 10 minute și 20 de secunde de la începutul fișierului, introduceți „2:10:20”.  Nu puteți căuta o scenă folosind codul de timp pe un DVD+RW/ DVD+R/DVD+R DL.
	<b>DISC/USB</b> doar pentru DVP-NS328 (pagina 27) Selectează modul de redare USB sau DISC.
	<b>ORIGINAL/PLAY LIST</b> ( <i>Original/listă de piese</i> ) Puteți selecta tipul de titluri care să fie redate (mod DVD-R), titlul [ORIGINAL] sau o listă de piese (PLAY LIST) editată.
	<b>PROGRAM (Program)</b> (pagina 21) Puteți selecta titlurile, capitolele sau piesele pe care doriți să le ascultați într-o anumită ordine.
	<b>SHUFFLE (Redare în ordine aleatorie)</b> (pagina 24) Puteți reda titlul, capitolul sau piesa în ordine aleatorie.
	<b>REPEAT (Repetare)</b> (pagina 24) Puteți reda repetat întregul disc (toate titlurile/toate piesele/toate albumele), sau un singur titlu/capitol/piesă/album/fișier.
	<b>A-B REPEAT (Repetare A-B)</b> (pagina 25) Specifică părțile pe care doriți să le redați repetat.
	<b>PARENTAL CONTROL (Control parental)</b> (pagina 26) Configurați această opțiune pentru a interzice redarea pe aparat.
	<b>SETUP (Configurare)</b> (pagina 15, 29) „QUICK” ( <i>Rapid</i> ): Folosiți Configurarea rapidă pentru a selecta limba dorită pentru afișajul de pe ecran, proporția de aspect a televizorului („aspect ratio”) și semnalul de ieșire audio. „CUSTOM” ( <i>Personalizat</i> ): Pe lângă reglarea Configurării automate, puteți regla și diferite alte setări. „RESET” ( <i>Resetare</i> ): Reduce setările din „SETUP” ( <i>Configurare</i> ) la valorile implicite.
	<b>„ZOOM” (Mărire)</b> Mărește imaginea cu până la patru ori față de mărimea originală și defilează folosind <b>←/↑/↓/→</b> . Pentru a reveni la vizualizarea normală, apăsați „CLEAR” ( <i>Ștergere</i> ). Această funcție este disponibilă pentru toate imaginile, cu excepția celor de fundal.
	<b>„ANGLE” (Unghi)</b> Schimbă unghiul.
	<b>„CUSTOM PICTURE MODE” (Mod imagine personalizată)</b> (pagina 25) Reglează semnalul video de la aparat. Puteți selecta calitatea imaginii ce se potrivește cel mai bine cu programul la care vă uitați.
	<b>SHARPNESS (Claritate)</b> (pagina 26) Exagerează contururile unei imagini pentru a oferi o imagine mai clară.

➔ continuare



## TVS

Selectează efectul de sunet stereo la conectarea unui televizor stereo sau a 2 difuzoare frontale. Acesta funcționează doar când se redă o piesă audio Dolby cu canale multiple. În plus, dacă aparatul este setat să transmită semnalul prin mufa „DIGITAL OUT (COAXIAL)” (*Leșire digitală (coaxială)*) efectul surround se va auzi doar atunci când „DOLBY DIGITAL” este setat pe „D-PCM”, iar „MPEG” este setat pe „PCM” la „AUDIO SETUP” (*Configurare audio*) (pagina 32).

Configurarea implicită este subliniată.

- „OFF” (*Oprit*)

Anulează setarea.

- „TVS DYNAMIC THEATER” (*Teatru dinamic TVS*)
- „TVS DYNAMIC” (*TVS dinamic*)
- „TVS WIDE” (*TVS lat*)

Acest mod este eficient atunci când distanța dintre difuzoarele frontale stânga și dreapta este mică, la fel ca la difuzoarele încorporate pe un televizor stereo.

- „TVS NIGHT” (*TVS noapte*)  
Această opțiune este utilă când doriți să auziți dialogul și să vă bucurați de efectele surround ale „TVS WIDE” (*Lat*) la volum redus.

- TVS STANDARD

Folosiți această setare când doriți să utilizați TVS cu 2 difuzoare separate.





- Când selectați unul dintre modurile TVS, opriți setarea surround a televizorului sau a componentei audio conectate.
- Efectele TVS nu funcționează atunci când folosiți funcțiile Redare rapidă sau Redare lentă, chiar dacă puteți schimba modurile TVS.

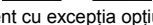

- Indicatorul pictogramei Meniu de comandă se aprinde în culoarea verde  →  când selectați orice element cu excepția opțiunii „OFF” (*Dezactivat*) (doar în modurile „PROGRAM”, „SHUFFLE” (*Redare în ordine aleatorie*), „REPEAT” (*Redare repetată*), „A-B REPEAT” (*Redare repetată A-B*),

„SHARPNESS” (*Clarificare*), „ZOOM” (*Mărire*), „TVS”). Indicatorul „ORIGINAL/PLAY LIST” (*Original/Listă de piese*) se aprinde în culoarea verde când selectați opțiunea „PLAY LIST” (*Lista de piese*) (configurare implicită). Indicatorul „ANGLE” (*Unghi*) se aprinde în verde când schimbați unghiul. Indicatorul „CUSTOM PICTURE MODE” (*Mod imagine personalizată*) se aprinde în culoarea verde când selectați altă opțiune decât „STANDARD”.

## ◆ Elemente pentru discurile de date sau USB (doar pentru DVP-NS328)

Elementul	Numele elementului, funcția
	<b>ALBUM</b> Selectează albumul ce conține piese audio MP3 și fișierul imagine JPEG pentru a fi redat.
	<b>„FILE” (Fișier)</b> Selectează fișierul imagine JPEG ce trebuie redat.
	<b>ALBUM</b> Selectează albumul ce conține fișierul video DivX ce trebuie redat.
	<b>„FILE” (Fișier)</b> Selectează fișierul video ce trebuie redat.
	<b>„DATE” (Data)</b> Puteți afișa data la care s-a făcut fotografia cu camera digitală.
	<b>INTERVAL</b> (pagina 28) Puteți selecta durata în care se vor afișa diapozitivele pe ecranul televizorului.
	<b>„EFFECT” (Efect)</b> (pagina 28) Puteți selecta efectele ce se vor folosi la schimbarea diapozitivelor în timpul unei prezentări de diapozitive.
	<b>MEDIA</b>  VIDEO: Redă fișiere video. „PHOTO/MUSIC” ( <i>Imagine/muzică</i> ): Redă fișierele de imagine și muzică sub forma unei prezentări de diapozitive. „PHOTO” ( <i>Foto</i> ): Redă fișiere de imagine. „MUSIC” ( <i>Muzică</i> ): Redă fișiere muzicale.



- Pentru detalii privind fișierele ce pot fi redate, consultați secțiunea „Mediile ce pot fi redate” la pagina 37.
- În funcție de conținut, aparatul va reda toate fișierele, indiferent de setările „MEDIA”.

## Diferite funcții de mod de redare

Puteți configura următoarele moduri de redare:

- Redare program (pagina 23)
- Redare în ordine aleatorie (pagina 24)
- Redare repetată (pagina 24)
- Redare repetată A-B (pagina 25)



Modul de redare se anulează când:

- Deschideți sertarul discului.
- Scoateți dispozitivul USB (doar pentru DVP-NS328).

- Apăsând și sistemul intră în modul standby.

- Schimbați setarea „DISC/USB” (doar pentru DVP-NS328).



## Crearea propriului program (Redarea unui program)

Puteți reda conținutul unui disc în ordinea dorită. Puteți programa maxim 99 de titluri, capitole sau piese.

### 1 După ce selectați

(PROGRAM) din Meniul de comandă (pagina 20), apăsați / pentru a selecta „SET →,” apoi apăsați ENTER.

Se afișează „TRACK” (Piesă) atunci când rulați un VIDEO CD sau un CD.

PROGRAM	T
ALL CLEAR	--
1. TITLE --	01
2. TITLE --	02
3. TITLE --	03
4. TITLE --	04
5. TITLE --	05
6. TITLE --	
7. TITLE --	

Titlurile sau piesele înregistrate

### 2 Apăsați →.

Cursorul se deplasează la rândul piesei [T] (în acest caz, [01]).

PROGRAM	T	C
ALL CLEAR	--	ALL
1. TITLE --	01	01
2. TITLE --	02	02
3. TITLE --	03	03
4. TITLE --	04	04
5. TITLE --	05	05
6. TITLE --		06
7. TITLE --		

Capitolele înregistrate

### 3 Selectați titlul, capitolul sau piesa pe care doriți să o programați.

#### ♦ La redarea unui DVD VIDEO

De exemplu, selectați capitolul „03” din titlul „02”.

Apăsați / pentru a selecta „02” la „T”, apoi apăsați ENTER.

PROGRAM	T	C
ALL CLEAR	--	ALL
1. TITLE --	01	01
2. TITLE --	02	02
3. TITLE --	03	03
4. TITLE --	04	04
5. TITLE --	05	05
6. TITLE --		06
7. TITLE --		

Apoi, apăsați / pentru a selecta „03” la „C,” apoi apăsați ENTER.

PROGRAM	T
ALL CLEAR	--
1. TITLE (02-03)	01
2. TITLE --	02
3. TITLE --	03
4. TITLE --	04
5. TITLE --	05
6. TITLE --	
7. TITLE --	

Titlul și capitolul selectat

#### ♦ La redarea unui VIDEO CD sau a unui CD

De exemplu, selectați piesa „02”.

Apăsați / pentru a selecta „02” la „T”, apoi apăsați ENTER.

PROGRAM	T
ALL CLEAR	--
1. TRACK (02)	01
2. TRACK --	02
3. TRACK --	03
4. TRACK --	04
5. TRACK --	05
6. TRACK --	
7. TRACK --	

Piesa selectată

Durata totală a pieselor programate

### 4 Pentru a programa alte titluri, capitole sau piese, repetați pașii de la 2 la 3.

Titlurile, capitolele și piesele programate sunt afișate în ordinea selectată.

➔ continuare

## 5 Apăsați

Începe redarea programului.



La terminarea programului, puteți relua același program, apăsând 

### Pentru a reveni la redarea normală

Apăsați „CLEAR” (*Ștergere*) sau selecția „OFF” (*Dezactivat*) la pasul 1. Pentru a relua același program, selecțiați „ON” (*Activat*) la pasul 1 și apăsați ENTER.

### Pentru modificarea sau anularea unui program

**1** Urmați pasul 1 de la „Crearea propriului program (redare program)”.

**2** Selecțiați numărul de program al titlului, capitolului sau piesei pe care doriți să o modificați folosind / și apăsați . Dacă doriți să ștergeți titlul, capitolul sau piesa din program, apăsați „CLEAR” (*Ștergere*).

**3** Urmați pasul 3 de la „Crearea propriului program (redare program)” pentru noi programări. Pentru a anula un program, selecțiați „-” la „T”, apoi apăsați ENTER.

### Pentru a anula toate titlurile, capitolele sau piesele din ordinea programată

Apăsați  și selecțiați „ALL CLEAR” (*Ștergere toate*) la pasul 2 din „Crearea propriului program (redare program)” și apăsați ENTER.



Puteți realiza redarea repetată sau în ordine aleatorie a titlurilor, capitolelor sau pieselor programate. În timpul Redării programului, urmați pașii de la Redare repetată (pagina 24) sau Redarea în ordine aleatorie (pagina 24).





- Când programați piese pe un Super VCD, nu este afișată durata totală de redare.
- Nu puteți utiliza această funcție cu VIDEO CD-uri sau Super VCD-uri în timpul redării PBC.

### Redarea în ordine

#### aleatorie

Puteți „amesteca” titluri, capitole sau piese. Dacă activați din nou funcția „Shuffle Play” (*Redare în ordine aleatorie*), se poate genera o ordine de redare diferită.

**1** După ce selecțiați  (Redare în ordine aleatorie) din Meniul de comandă (pagina 20), apăsați / pentru a selecta elementul ce trebuie amestecat.

#### ♦ La redarea unui DVD VIDEO

- „TITLE” (*Titlu*)
- „CHAPTER” (*Capitolul*)
- ♦ La redarea unui VIDEO CD sau a unui CD
- „TRACK” (*Piesă*)

#### ♦ Când este activată redarea unui program

- „ON” (*Activat*): se amestecă titlurile, capitolele sau piesele din programul respectiv.

## 2 Apăsați ENTER.

Va începe redarea în ordine aleatorie.

### Pentru a reveni la redarea normală

Apăsați „CLEAR” (*Ștergere*) sau selecțiați „[OFF]” (*Dezactivat*) la Pasul 1.



• Puteți seta Redarea în ordine aleatorie în timp ce aparatul este oprit. După selectarea opțiunii „SHUFFLE”, apăsați . Va începe redarea în ordine aleatorie.

- Se pot reda în ordine aleatorie maxim 200 de capite dintr-un disc când este selectată opțiunea „CHAPTER” (*Capitol*).





Nu puteți utiliza această funcție cu VIDEO CD-uri sau Super VCD-uri în timpul redării PBC.

## Redarea repetată

Puteți reda toate titlurile sau piesele de pe un disc, sau un singur titlu, capitol sau piesă, în mod repetat.

Puteți folosi o combinație a modurilor Redare în ordine aleatorie sau Redarea unui program.

**1** După ce selecțiați  (Redare în ordine repetată) din Meniul de comandă (pagina 20), apăsați / pentru a selecta elementul ce trebuie repetat.

- DISC: repetă toate titlurile, piesele sau albumele. (Selectează „ORIGINAL” sau „PLAY LIST” (*Listă de piese*) în modul DVD-VR.)
- USB: repetă toate albumele (doar pentru DVP-NS328).
- „TITLE” (*Titlu*): repetă titlul curent de pe un disc.
- CHAPTER (*Capitolul*): repetă capitolul curent.
- TRACK (*Piesă*): repetă piesa curentă.
- FILE (*Fișier*) (doar pentru fișiere video DivX): repetă fișierul curent.
- ALBUM: repetă albumul curent.
- ♦ Când este activată redarea unui program sau redarea în ordine aleatorie
- „ON” (*Activat*): repetă redarea unui program sau redarea în ordine aleatorie.



## 2 Apăsați ENTER.

Va începe redarea repetată.

**Pentru a reveni la redarea normală**

Apăsați „CLEAR” (Ștergere) sau selectați „[OFF]” (Dezactivat) la Pasul 1.



Nu puteți utiliza această funcție cu VIDEO CD-uri sau Super VCD-uri în timpul redării PBC.

## Repetarea unei anumite porțiuni (redare repetată A-B)

**DVDVideo DVDVn VCD CD**

Puteți reda o anumită porțiune dintr-un titlu, capitol sau piesă, în mod repetat.

### 1 După ce selectați (Repetare A-B) din Meniul de comandă

(pagina 20), apăsați pentru a selecta „SET →”, apoi apăsați ENTER.

Va apărea bara de configurare pentru REPETARE A-B.

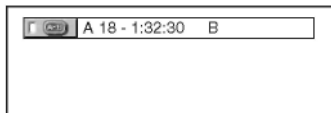

### 2 În timpul redării, când găsiți punctul de pornire (punctul A) al porțiunii ce urmează a fi redată repetat, apăsați ENTER.

S-a configurat punctul de pornire (punctul A).

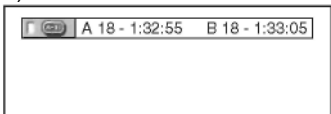

### 3 Când ajungeți la punctul de final (punctul B), apăsați din nou ENTER.

Sunt afișate punctele setate, iar aparatul începe să repete această porțiune.

**Pentru a reveni la redarea normală**

Apăsați „CLEAR” (Ștergere) sau selectați „[OFF]” (Dezactivat) la Pasul 1.



- Redarea repetată A-B nu funcționează cu mai multe titluri.
- Nu puteți configura Redarea repetată A-B pentru conținut în modul DVR, cu imagini fixe.

## Personalizarea configurării de redare

### Reglarea Imaginii redată (MOD IMAGINE PERSONALIZATĂ) **DVDVideo DVDVn VCD DATA**

Puteți regla semnalul video al aparatului pentru a obține calitatea de imagine dorită.

### 1 După ce selectați (MOD IMAGINE PERSONALIZATĂ) din Meniul de comandă (pagina 20), apăsați pentru a selecta setarea dorită.

Configurarea implicită este subliniată.

- **STANDARD**: afișează o imagine standard.
- „DYNAMIC 1” (Dinamic 1): afișează o imagine dinamică, măbind contrastul și intensitatea culorii.
- „DYNAMIC 2” (Dinamic 2): afișează o imagine mai dinamică decât „DYNAMIC 1”, măbind și mai mult contrastul și intensitatea culorii.
- CINEMA 1: clarifică detaliile din zonele întunecate crescând nivelul de negru.
- CINEMA 2: culorile albe devin mai strălucitoare, iar cele negre mai bogate, iar contrastul culorilor crește.
- „MEMORY” (Memorie): reglează imaginea și mai detaliat.

„PICTURE” (Imagine)	Schimbă contrastul.
„BRIGHTNESS” (Strălucire)	Modifică strălucirea generală.
„COLOR” (Culoare)	Face culorile mai profunde sau mai deschise.
„HUE” (Nuanță)	Schimba balansul de culori.

### 2 Apăsați ENTER.

Configurarea selectată va intra în vigoare.



Când vizualizați un film, se recomandă „CINEMA 1” sau „CINEMA 2”.

➔ continuare

## Clarificarea imaginii (CLARIFICARE)

Puteți exagera contururile unei imagini pentru a oferi o imagine mai clară.

**1 După ce selectați  (CLARIFICARE) din Meniul de comandă (pagina 20), apăsați  $\uparrow/\downarrow$  pentru a selecta un nivel.**

Configurarea implicită este subliniată.

- „OFF” (*Oprit*): anulează această opțiune.
- 1: evidențiază conturul.
- 2: evidențiază conturul mai mult decât 1.

**2 Apăsați ENTER.**

Configurarea selectată va intra în vigoare.

## Blocarea discurilor (CONTROL PARENTAL)

Puteți seta două tipuri de restricții de redare după cum urmează:

- Control parental personalizat
- Control parental

După ce selectați  (CONTROL PARENTAL) din Meniul de comandă (pagina 20), apar opțiunile indicate mai jos. Selectați opțiunea dorită.

Setarea implicită este subliniată.

- „ON” (*Activat*)  $\rightarrow$ : Setează restricțiile de redare astfel încât aparatul să nu redea discuri necorespunzătoare (Control parental personalizat).
- „PLAYER” (*Aparat*)  $\rightarrow$ : Redarea unor discuri DVD VIDEO poate fi limitată în funcție de un nivel predeterminat, precum vârsta utilizatorilor. Scenele pot fi blocate sau înlocuite cu alte scene (Control parental). Pentru setări detaliate consultați secțiunea „Control parental (redarea limitată)” (pagina 26).
- „PASSWORD” (*Parolă*)  $\rightarrow$ : Introduceți o parolă din 4 cifre folosind butoanele numerice. Aceeași parolă se va folosi pentru Controlul parental personalizat și pentru Controlul parental. Folosiți acest meniu și pentru a schimba parola.
- „OFF” (*Dezactivat*)  $\rightarrow$ : Oprește funcția de Control parental personalizat.

## Control parental (redarea limitată)

Puteți stabili un nivel de limitare a redării.

**1 După ce selectați  (CONTROL PARENTAL) din Meniul de comandă (pagina 20), apăsați  $\uparrow/\downarrow$  pentru a selecta „PLAYER  $\rightarrow$ ,” apoi apăsați ENTER.**

Se solicită parola.

**2 Introduceți sau reintroduceți parola de 4 cifre cu ajutorul butoanelor numerice, apoi apăsați ENTER.**

Va apărea meniul pentru configurarea nivelului de restricționare a redării.

**3 Apăsați  $\uparrow/\downarrow$  pentru a selecta „STANDARD” iar apoi apăsați ENTER.** Sunt afișate elementele de selecție pentru „STANDARD”.

**4 Apăsați  $\uparrow/\downarrow$  pentru a selecta o zonă geografică drept nivelul de restricționare a redării, apoi apăsați ENTER.**

S-a selectat zona. Când selectați OTHERS  $\rightarrow$  (*Altele*), selectați și introduceți un cod standard în tabelul de la pagina 40, folosind butoanele numerice.

**5 Apăsați  $\uparrow/\downarrow$  pentru a selecta „LEVEL” (*Nivel*), iar apoi apăsați ENTER.** Sunt afișate elementele de selecție pentru „[LEVEL]” (*Nivel*).

**6 Selectați nivelul dorit folosind tastele  $\uparrow/\downarrow$  și apoi apăsați ENTER.**

Configurarea Controlului parental este completă. Cu cât valoarea configurată este mai redusă, cu atât este mai strictă restricția. Pentru a opri funcția de Control parental, setați opțiunea „[LEVEL]” (*Nivel*) pe „[OFF]” (*Dezactivat*).



Dacă vă uitați parola, scoateți discul și repetați pasul 1 de la „Control parental (redare limitată)”. Când vi se cere să introduceți parola, introduceți „199703” cu ajutorul butoanelor numerice, apoi apăsați ENTER. Meniul vă va cere să introduceți o nouă parolă de 4 cifre. După ce introduceți o nouă parolă de 4 cifre, înlocuiți discul din aparat și apăsați  $\blacktriangleright$ . Când apare meniul de introducere a parolei, introduceți noua parolă.



În funcție de disc, vi se poate cere să schimbați nivelul de control parental în timpul redării discului. În acest caz, introduceți parola și apoi schimbați nivelul. Dacă se anulează modul Reluare redare, nivelul revine la nivelul anterior.

## Redarea fișierelor video, de imagine și muzicale

### DATA

Aparatul poate reda fișiere video, de imagine sau muzicale. Pentru detalii privind discurile ce pot fi redade, consultați secțiunea „Medii ce pot fi redate” la pagina 37.



Redarea CD-urilor DE DATE înregistrate în formatul CD Imagini KODAK va începe automat la introducerea acestora în aparat.

### 1 Apăsați „MENU” (Meniu).

Apare lista albumelor.

### 2 Apăsați / pentru a selecta albumul.

### 3 Apăsați .

Redarea începe de la albumul selectat.

Pentru a selecta un anumit fișier video sau muzical, apăsați ENTER și / pentru a selecta o piesă, apoi apăsați ENTER. Pentru un anumit fișier de imagine, consultați secțiunea „Selectarea unui fișier de imagine” (pagina 28).

### Pentru oprirea redării

Apăsați .

### Pentru a trece la pagina următoare sau anterioară

Apăsați sau .

### Pentru a reveni la afișajul anterior

Apăsați „RETURN” (Revenire).

### Trecerea la următoarea piesă audio MP3 sau la piesa anterioară

Apăsați sau în timpul redării. Aveți în vedere faptul că nu puteți reveni la albumul anterior apăsând și că trebuie să selectați albumul anterior din lista de albume.

### Pentru a porni sau a opri afișajul

Apăsați „MENU” (Meniu) în mod repetat.

### Pentru a reda muzica cu versuri

Apăsați „SUBTITLE” (Subtitrare) în timpul redării fișierelor muzicale ce conțin informații nesincronizate privind versurile. Pentru a afișa rândul următor/anterior, apăsați /.



- Setând „MEDIA” pe „PHOTO/MUSIC” (Foto/muzică), puteți vizualiza o prezentare de diapozitive cu sunet atunci când fișierele muzicale și cele de imagine se află în același album.
- Setăți „MEDIA” pe „MUSIC” (Muzică), pentru a activa funcția de versuri.
- În funcție de conținut, aparatul va reda toate fișierele, indiferent de setările „MEDIA”.
- Dacă numărul de vizualizări este presetat, puteți reda fișierele video DivX de atâtea ori cât indică numărul presetat. Se includ următoarele cazuri:
  - când se deschide sertarul discului.
  - când se redă alt fișier.
  - când se modifică setările „DISC/USB” (doar pentru DVP-NS328) sau „MEDIA”.



Aparatul este compatibil doar cu versuri în format MP3 ID3.

## Redarea fișierelor video, de imagine și muzicale de pe un dispozitiv USB (doar pentru DVP-NS328)

### 1 După ce conectați dispozitivul USB

(pag. 17), selectați (DISC/USB) din Meniul de comandă (pag. 20).

### 2 Apăsați ENTER.

Se subliniază setarea implicită.

- DISC: Redă fișierele de pe un disc
- USB: Redă fișierele de pe un dispozitiv USB

### 3 Selectați USB și urmați pasul 3 de la „Redarea fișierelor video, de imagine și muzicale” (pag. 27) pentru a începe redarea.

Puteți trece automat pe modul DISC apăsând fără a activa ecranul Meniului de comandă. Apăsați pentru a porni redarea discului.



- La unele dispozitive poate apărea numărul logic al aparatului (LUN). Pentru a schimba numărul LUN sau locul original de stocare, apăsați când se afișează lista albumelor sau pieselor.
- Dacă este presetat numărul de vizualizări, puteți reda fișierele video DivX de câte ori indică numărul presetat. Acest număr va include următoarele cazuri:
  - Când se apasă .
  - Când se redă alt fișier.
  - Când aparatul este oprit. Inclusiv când aparatul este oprit automat cu ajutorul funcției de Oprire automată. Pentru a opri vizualizarea apăsați în loc de .
  - Când se scoate dispozitivul USB.
  - Când se schimbă setările „DISC/USB” sau „MEDIA”.

continuare

## Selectarea unui fișier de imagine

### 1 Apăsați „MENU” (Meniu).

Va apărea lista albumelor.

### 2 Apăsați ↑/↓ pentru a selecta albumul, apoi apăsați „PICTURE NAVI” (Navigare imagine).

În cele 16 sub-ecrane vor apărea imaginile fișierelor imagine JPEG din director. În dreapta este afișată o casetă de defilare.

1	2	3	4	
5	6	7	8	
9	10	11	12	
13	14	15	16	

Pentru a afișa mai multe imagini, selectați o imagine inferioară și apăsați ↓. Pentru a reveni la o imagine anterioară, selectați o imagine superioară și apăsați ↑.

### 3 Apăsați ←/↑/↓/→ pentru a selecta imaginea pe care doriți să o vizualizați, iar apoi apăsați ENTER.

Va apărea imaginea selectată.

## Trecerea la următorul fișier de imagine JPEG sau la fișierul anterior

Apăsați ← sau → în timpul redării.

Rețineți că nu puteți reveni la albumul anterior apăsând ← și că trebuie să selectați albumul anterior din lista de albume.

## Rotirea unui fișier de imagine

Apăsați ↑/↓ în timp ce vizualizați imaginea.

De fiecare dată când apăsați ↑, imaginea se rotește cu 90 de grade în sensul acelor de ceas.

Pentru a reveni la vizualizarea normală, apăsați „CLEAR” (Ștergere).

Rețineți că vizualizarea revine la normal și dacă apăsați ←/→ pentru a trece la imaginea următoare sau anterioară.

## Pentru afișarea informațiilor de imagine

Apăsați „SUBTITLE” (Subtitrare) în timp ce vizualizați fișierele de imagine. Apar informații detaliate pentru fișierul de imagine selectat.

Se afișează  dacă imaginea a fost făcută cu

blitz. Se afișează  dacă imaginea se rotește automat.

Pentru a ascunde informațiile, apăsați „SUBTITLE” (Subtitrare). Informațiile de mai sus

## Oprirea vizualizării imaginii

Apăsați .



„PICTURE NAVI” (Navigare imagine) nu funcționează dacă este selectată opțiunea „MUSIC” (Muzică) la „MEDIA” (pagina 22).

## Stabilirea unui ritm pentru prezentarea de diapozitive (INTERVAL)

Puteți selecta durata în care se vor afișa diapozitivele pe ecranul televizorului.

### 1 După ce selectați (INTERVAL) din Meniul de comandă (pagina 20),

apăsați ↑/↓ pentru a selecta o setare.

Configurarea implicită este subliniată.

- **NORMAL**: setează la durata standard.
- „FAST” (Rapid): setează o durată mai redusă decât durata de la „NORMAL”.
- „SLOW 1” (Redare cu viteză redusă 1): setează o durată mai mare decât durata de la „NORMAL”.
- „SLOW 2” (Redare cu viteză redusă 2): setează o durată mai mare decât durata de la „SLOW 1”.

### 2 Apăsați ENTER.

## Selectarea aspectului diapozitivelor (EFECTUL)

Puteți selecta felul în care se vor afișa diapozitivele în timpul prezentării.

### 1 După ce selectați (EFECT) din Meniul de comandă (pagina 20), apăsați ↑/↓ pentru a selecta o setare.

Configurarea implicită este subliniată.

- „MODE 1” (Mod 1): imaginile apar cu mai multe efecte, aleatoriu.
- „MODE 2” (Mod 2): următoarea imagine glisează asupra imaginii anterioare.
- „MODE 3” (Mod 3): imaginea intră ușor în cadru, de sus în jos.
- „MODE 4” (Mod 4): imaginea intră ușor în cadru, de la stânga la dreapta.
- „MODE 5” (Mod 5): imaginea intră în cadru din centrul ecranului.
- „OFF” (Oprit): se oprește această funcție.

### 2 Apăsați ENTER.

pot să nu apară, în funcție de cameră.

## Configurări și reglaje

### Folosirea Meniului de Configurare

Folosind Meniul de Configurare, puteți regla în diverse moduri elemente precum imaginea și sunetul.

Pentru mai multe informații cu privire la fiecare element al Meniului de Configurare, consultați paginile de la 29 la 33.



Configurările de redare memorate pe disc au prioritate în fața setărilor din Meniul de Configurare, și este posibil ca unele dintre funcțiile descrise să nu funcționeze.

#### 1 Apăsați „DISPLAY” (Afișare) atunci când aparatul se află în modul stop.

Va apărea Meniul de comandă.

#### 2 Apăsați / pentru a selecta

 (CONFIGURARE) și apoi apăsați ENTER.

Vor apărea opțiunile pentru „SETUP” (Configurare).

- „QUICK” (Rapidă): realizează setările de bază (pagina 15).
- „CUSTOM” (Personalizat): realizează diferite setări.
- „RESET” (Resetare): resetează toate setările explicate la paginile 29-33.

#### 3 Apăsați / pentru a selecta „CUSTOM” (Personalizat) și apoi apăsați ENTER.

Apare meniul de configurare. Selectați categoria de configurare și reglați fiecare element urmând instrucțiunile de la paginile 29-33.

	НАСТРОЙКА ЯЗЫКОВ	
	ЭКРАН:	РУССКИЙ
	МЕНЮ:	РУССКИЙ
	ЗВУК:	ОРИГИНАЛ
	СУБТИТРЫ:	РУССКИЙ



### „LANGUAGE SETUP” (Configurare limbă)

„Language Setup” (Configurare limbă) vă permite să configurați mai multe limbi pentru meniul afișat pe ecran sau pentru piesa audio.

#### ◆ OSD (Afișare pe ecran)

Schimbă limba pentru afișarea pe ecran.

#### ◆ MENU (Meniu) (doar pentru DVD VIDEO)

Puteți selecta limba dorită pentru meniul discului.

#### ◆ AUDIO (doar pentru DVD VIDEO)

Schimbă limba piesei audio. Dacă selectați „ORIGINAL”, se va selecta limba prioritară a discului.

#### ◆ SUBTITLE (Subtitrare) (doar pentru DVD VIDEO)

Puteți schimba limba subtitrării înregistrate pe DVD-ul VIDEO. Atunci când selectați opțiunea „AUDIO FOLLOW” (Aceeși limbă ca și la piesa audio), se va schimba limba subtitrării, în funcție de limba selectată pentru piesa audio.



Atunci când selectați „OTHERS →” (Altele) în „MENU” (Meniu), „AUDIO” sau „SUBTITLE” (Subtitrare), selectați și introduceți un cod de limbă din „Lista codurilor de limbă” (pagina 40), folosind butoanele numerice.



Dacă în „MENU” (Meniu), „SUBTITLE” (Subtitrare) sau „AUDIO” selectați o limbă care nu este înregistrată pe DVD-ul VIDEO, va fi selectată automat una dintre limbile înregistrate.



## „SCREEN SETUP” (Configurare ecran)

Se vor selecta configurările în funcție de televizorul ce urmează a fi conectat.

Configurările implicite sunt subliniate.

### ◆ „TV TYPE” (Tip TV)

Selectează proporția aspectului (*aspect ratio*) pentru televizorul conectat (standard 4:3 sau lat).

16:9	Selectați această opțiune atunci când conectați un televizor cu ecran lat sau un televizor cu funcție pentru mod lat.
4:3 „LETTER BOX” (Panoramic)	Selectați această opțiune atunci când conectați un televizor cu ecran 4:3. Afișează o imagine lată, cu benzi în partea superioară și inferioară a ecranului.
4:3 „PAN SCAN” (Aspect film)	Selectați această opțiune atunci când conectați un televizor cu ecran 4:3. Se va afișa automat o imagine a cărei lățime să acopere întregul ecran, iar porțiunile ce nu se încadrează vor fi tăiate.

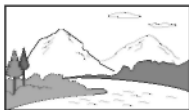

16:9



4:3 LETTER BOX

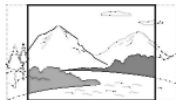

4:3 PAN SCAN



În funcție de DVD, se poate selecta automat „4:3 LETTER BOX” în funcție de „4:3 PAN SCAN” sau invers.

### ◆ SCREEN SAVER

Imaginea screen saver-ului apare atunci când lăsați aparatul în modul pauză sau stop mai mult de 15 minute, sau când redați un CD sau un disc de date (fișiere audio MP3) mai mult de 15 minute. Screen saver-ul împiedică deteriorarea dispozitivului de afișare (așa-numitul efect „ghosting” – *imagini-fantomă*). Apăsați pentru a dezactiva screen saver-ul.

„ON” (Pornit)	Pornește screen saver-ul.
„OFF” (Oprit)	Oprește screen saver-ul.

### ◆ „BACKGROUND” (FUNDAL)

Puteți selecta culoarea sau imaginea de fundal a ecranului în modul stop sau atunci când redați un CD sau un disc de date (fișiere audio MP3).

„JACKET PICTURE” (Imagine implicită)	Va apărea o imagine implicită (o imagine fixă), dar doar atunci când aceasta este înregistrată deja pe disc (CD-EXTRA, etc.). Dacă discul nu conține o imagine implicită, va apărea imaginea „GRAPHICS” (grafic).
„GRAPHICS” (grafic)	Va apărea o imagine configurată în prealabil, memorată în sistem.
„BLUE” (Albastru)	Fundalul este albastru.
„BLACK” (Negru)	Fundalul este negru.

### ◆ „LINE” (Linie)

Selectează semnalele video transmise prin mufa „LINE (RGB)-TV” de pe panoul din spate al aparatului.

VIDEO	Transmite semnale video.
RGB	Transmite semnale RGB.



Dacă televizorul dumneavoastră nu acceptă semnale RGB, pe ecran nu va apărea nicio imagine, chiar dacă selectați „RGB”. Consultați instrucțiunile de operare furnizate împreună cu televizorul.



## „CUSTOM SETUP”

### (Configurare personalizată)

Utilizați aceste opțiuni pentru a realiza setări legate de redare și altele. Configurarile implicite sunt subliniate.

#### ◆ „AUTO POWER OFF” (Oprire automată)

Activează sau dezactivează setarea de oprire automată.

„ON” (Pornit)	Aparatul intră în modul standby dacă este lăsat oprit mai mult de 30 de minute.
„OFF” (Oprit)	Dezactivează această funcție.

#### ◆ „AUTO PLAY” (Redare automată)

Activează sau dezactivează redarea automată. Această funcție este utilă când aparatul este conectat la un cronometru (nefurnizat).

„OFF” (Oprit)	Dezactivează această funcție.
„ON” (Pornit)	Începe automat redarea atunci când aparatul este pornit de un cronometru (nefurnizat).

#### ◆ „DIMMER” (Întunecare)

Reglează iluminarea ecranului panoului frontal.

„BRIGHT” (Luminos)	Deschide imaginea la culoare.
„DARK” (Întunecat)	Închide imaginea la culoare.

#### ◆ „PAUSE MODE” (Modul pauză) (doar pentru DVD-uri)

Selectează imaginea în modul pauză.

AUTO	Imaginea, inclusiv elementele dinamice, este transmisă fără instabilități. În mod normal se va selecta această poziție.
„FRAME” (Cadru)	Imaginea, inclusiv elementele nedinamice, este transmisă la o rezoluție ridicată.

#### ◆ TRACK SELECTION (Selectare piesă) (doar pentru DVD VIDEO)

La redarea unui DVD VIDEO pe care sunt înregistrate formate audio multiple (PCM, DTS, Dolby Digital sau MPEG audio), puteți selecta piesa audio ce conține cel mai mare număr de canale prioritare.

„OFF” (Oprit)	Nu se acordă prioritate.
AUTO	Se acordă prioritate.



• Atunci când configurați elementul pe „AUTO”, se poate schimba limba.

Configurarea „TRACK SELECTION” (Selectare piesă) are o prioritate mai mare decât configurările „AUDIO” din „LANGUAGE SETUP” (Configurare limbă) (pagina 29).

• Dacă setați „DTS” pe „OFF” (Dezactivat) (pagina 33), piesa DTS nu se redă nici dacă setați „TRACK SELECTION” (Selectare piesă) pe „AUTO”.

• Dacă formatele PCM, DTS, MPEG audio și Dolby Digital au același număr de canale, sistemul va selecta piesele audio PCM, DTS, MPEG audio și Dolby Digital în această ordine.

#### ◆ „MULTI-DISC RESUME” (Reluare redare discuri multiple) (doar pentru discuri DVD VIDEO/VIDEO CD)

Activează sau dezactivează setarea de reluare a redării de discuri multiple. Reluarea redării poate fi memorată pentru maxim 6 discuri DVD VIDEO/VIDEO CD diferite (pagina 18).

„ON” (Pornit)	Memorează setarea de reluare a redării pentru maxim 6 discuri.
„OFF” (Oprit)	Nu memorează setarea de reluare a redării. Redarea pornește de la punctul de reluare doar pentru discul aflat în aparat.



Dacă rulați Configurarea rapidă, setarea de Reluare a redării mai multor discuri stocată în memorie poate reveni la configurările implicite.

#### ◆ DivX

Afișează codul de înregistrare pentru acest aparat. Pentru mai multe informații, vizitați pagina de internet <http://www.divx.com/vod>.



## „AUDIO SETUP”

### (Configurare audio)

Puteți configura sunetul în funcție de condițiile de redare și conexiuni. Configurările implicite sunt subliniate.

#### ◆ Audio DRC (Control dinamic al intervalului) (doar pentru DVD-uri)

Clarifică sunetul când se reduce volumul la redarea unui DVD compatibil cu „AUDIO DRC”.

Această funcție afectează ieșirea de la următoarele mufe:

- Mufele „LINE OUT L/R (AUDIO)” (*Ieșire audio linie stg./dr.*)
- Mufa „LINE (RGB)-TV” (*Linie-RGB-TV*)
- Mufa „DIGITAL OUT (COAXIAL)” (*Ieșire digitală (coaxială)*) doar când „DOLBY DIGITAL” este configurat pe „D-PCM” (pagina 32).

<u>STANDARD</u>	În mod normal se va selecta această poziție.
„TV MODE” ( <i>Mod TV</i> )	Elimină distorsiunile de sunet chiar dacă reduceți volumul.
„WIDE RANGE” ( <i>Interval lat</i> )	Dă senzația unui concert live.

#### ◆ DOWNMIX (doar pentru DVD-uri)

Comută metoda de mixare la 2 canale atunci când redați un DVD cu elemente de sunet de fundal (canale) sau care este înregistrat în formatul Dolby Digital.

Consultați pagina 7 pentru detalii cu privire la componentele de semnal de fundal.

Această funcție afectează ieșirea de la următoarele mufe:

- Mufele „LINE OUT L/R (AUDIO)” (*Ieșire audio linie stg./dr.*)
- Mufa „LINE (RGB)-TV” (*Linie-RGB-TV*)
- Mufa „DIGITAL OUT (COAXIAL)” (*Ieșire digitală (coaxială)*) când „DOLBY DIGITAL” este configurat pe „D-PCM” (pagina 32).

<u>DOLBY SUR-ROUND</u>	În mod normal se va selecta această poziție. Semnalele audio cu canale multiple sunt emise pe 2 canale pentru a se asculta sunet surround.
NORMAL	Semnalele audio cu canale multiple sunt reduse la 2 canale pentru a se asculta în mod stereo.

#### ◆ „DIGITAL OUT” (*Ieșire digitală*)

Selectează dacă semnalele audio se transmit prin mufa „DIGITAL OUT (COAXIAL)” (*Ieșire digitală (coaxială)*).

„ON” ( <i>Pornit</i> )	În mod normal se va selecta această poziție. Atunci când selectați „ON” ( <i>Activat</i> ), consultați „Configurarea semnalului digital de ieșire” pentru alte configurări.
„OFF” ( <i>Oprit</i> )	Influența circuitului digital asupra circuitului analog este minimă.

## Configurarea semnalului digital de ieșire

Modifică metoda de ieșire a semnalelor audio la conectarea unei componente precum o componentă audio sau un magnetofon MD cu mufă de intrare digitală. Pentru detalii privind conectarea consultați pagina 12. După configurarea „DIGITAL OUT” (*Ieșire digitală*) în poziția „ON” (*Activat*), selectați funcțiile „DOLBY DIGITAL”, „MPEG”, „DTS” și „48kHz/96kHz PCM”. În cazul în care conectați o componentă incompatibilă cu semnalul audio selectat, din difuzoare se va auzi un zgomot puternic (sau nu se va auzi niciun sunet), care poate dăuna auzului sau care poate deteriora difuzoarele.

#### ◆ DOLBY DIGITAL (doar pentru DVD)

Selectează tipul de semnal Dolby Digital.

<u>DOLBY DIGITAL</u>	Selectați această funcție atunci când aparatul este conectat la o componentă audio cu un decodor Dolby Digital integrat.
D-PCM	Selectați această funcție atunci când aparatul este conectat la o componentă audio fără un decodor Dolby Digital integrat. Puteți selecta dacă semnalele respectă Dolby Surround (Pro Logic) sau nu, făcând ajustări la DOWNMIX din AUDIO SETUP (pagina 32).



#### ◆ MPEG (doar pentru DVD)

Selectează tipul de semnal audio MPEG.

PCM	Selectați această funcție atunci când aparatul este conectat la o componentă audio fără un decodor MPEG integrat. Dacă redați piese audio MPEG cu canale multiple, din cele două difuzoare frontale vor ieși doar semnalele Frontal (L) și Frontal (R).
MPEG	Selectați această funcție atunci când aparatul este conectat la o componentă audio cu un decodor MPEG integrat.



Semnalele audio analogice de la mufele „LINE OUT L/R /AUDIO” (*Ieșire linie stânga/dreapta audio*) nu sunt afectate de această setare și își mențin nivelul original de frecvență de eșantionare.

#### ◆ DTS

Selectează dacă se vor emite sau nu semnale DTS.

„OFF” ( <i>Oprit</i> )	Selectați această funcție atunci când aparatul este conectat la o componentă audio fără un decodor DTS integrat.
„ON” ( <i>Pornit</i> )	Selectați această funcție atunci când aparatul este conectat la o componentă audio cu un decodor DTS integrat.

• La redarea unui DVD VIDEO cu piese DTS, configurați „DTS” pe „ON” la „AUDIO SETUP” (*Configurare audio*) (pagina 33).

• Dacă se conectează aparatul la echipamente audio fără decodor DTS, nu configurați „DTS” în poziția „ON” (*Activat*) la „AUDIO SETUP” (*Configurare audio*) (pagina 33). Din difuzoare se poate auzi un zgomot puternic, care poate dăuna auzului sau poate afecta difuzoarele.

#### ◆ 48kHz/96kHz PCM (doar pentru DVD VIDEO)

Selectează frecvența de eșantionare a semnalului audio.

48kHz/16bit	Semnalele audio ale DVD-urilor VIDEO se convertesc mereu în 48 kHz/16 bit.
96kHz/24bit	Toate tipurile de semnale, inclusiv cele 96kHz/24bit sunt emise în formatul original. Dacă însă semnalul este criptat din motive de protecție, semnalul este emis doar ca 48 kHz/16biți.

### Ghid al problemelor de funcționare

Dacă în timpul utilizării aparatului întâmpinați una dintre următoarele dificultăți, folosiți acest ghid al problemelor de funcționare pentru a încerca să remediați înainte de a cere reparații. Dacă problema persistă, consultați cel mai apropiat distribuitor Sony.

### Alimentarea

**Alimentarea este oprită.**

→ Verificați dacă este bine conectat cablul de alimentare la rețea.

### Imaginea

**Nu apare imagine/ imaginea apare cu distorsiuni.**

- Reconectați bine cablul de legătură.
- Cablurile de legătură sunt deteriorate.
- Verificați conexiunea la TV (pagina 10) și comutați selectorul de intrare de pe televizor astfel încât pe ecranul televizorului să apară semnalul de la aparat.
- Setări „LINE” (*Linie*) la „SCREEN SETUP” (*Configurare ecran*) la un element potrivit pentru sistemul dvs. (pagina 30).
- Discul este murdar sau deteriorat.
- Discul este înregistrat într-un sistem de culori diferit de cel al televizorului dvs.

**Imaginea este alb-negru.**

- Setări „LINE” (*Linie*) la „SCREEN SETUP” (*Configurare ecran*) la un element potrivit pentru televizorul dvs. (pagina 30).
- În funcție de televizor, imaginea de pe ecran devine alb-negru atunci când rulați un disc înregistrat în sistemul de culoare NTSC.
- Dacă folosiți un cablu SCART, asigurați-vă că folosiți unul complet cablat (cu 21 de pini).

### Sunetul

**Nu se aude niciun sunet.**

- Reconectați bine cablul de legătură.
- Cablul de legătură este deteriorat.
- Aparatul nu este conectat la mufa potrivită de intrare de pe componenta audio (pagina 12).
- Intrarea componentei audio nu este configurată corect.
- Aparatul se află în modul pauză sau în modul Redare cu viteză redusă.

→ Aparatul se află în modul derulare rapidă înainte sau înapoi.

- Dacă semnalul audio nu iese prin mufa „DIGITAL OUT (COAXIAL)” (*Ieșire digitală (coaxială)*) verificați configurările audio (pagina 32).
- La redarea unui Super VCD pe care nu este înregistrată piesa audio 2, nu se va auzi niciun sunet atunci când selectați “2:STEREO,” “2:1/L,” sau “2:2/ R.”. Apăsăți AUDIO pentru a selecta piesa înregistrată.
- La redarea pieselor de sunet audio MPEG pe canale multiple, din cele două difuzoare frontale vor ieși doar semnalele Frontal (Stg.) și Frontal (Dr.).

**Sunetul se aude prea încet.**

- Pe unele DVD-uri, sunetul se aude prea încet. Volumul sunetului se poate îmbunătăți dacă setați „AUDIO DRC” din „AUDIO SETUP” (*Configurare audio*) în poziția „TV MODE” (*Mod TV*) (pagina 32).

### Funcționarea

**Telecomanda nu funcționează.**

- Bateriile telecomenzii sunt slabe.
- Există obstacole între telecomandă și aparat.
- Distanța dintre telecomandă și aparat este prea mare.
- Telecomanda nu este îndreptată către senzorul de distanță al aparatului.

**Discul nu rulează.**

- Discul este întors invers.
- Introduceți discul cu suprafața de citire în jos.
- Discul este întors invers.
- Aparatul nu poate reda anumite discuri (pagina 2).
- Codul regional al DVD-ului nu este compatibil cu aparatul.
- S-a condensat umezeală în aparat (pagina 3).
- Aparatul nu poate reda un disc inscripționat care nu este finalizat corect (pagina 38).

**Numele albumelor/pieselor/fișierelor nu sunt afișate corect.**

- Aparatul poate afișa doar caractere alfanumerice. Alte caractere apar sub forma

“\*\*”

---

**Discul nu începe să ruleze de la început.**

→ Este selectată Redarea program, redarea aleatorie, redarea repetată sau redarea repetată A-B (pagina 23).

→ S-a activat funcția „Resume” (*reluarea redării din punctul la care s-a oprit*) (pagina 18).

---

**Apare mesajul „Copyright lock” (*Blocare pentru drepturi de autor*), iar ecranul devine albastru în timpul rulării în modul DVD-VR.**

→ Imaginile din transmisiile digitale, etc., pot conține semnale de protecție la copiere, precum și semnale complete de protecție la copiere, semnale unice de copiere și semnale fără restricții. Atunci când sunt redată imagini ce conțin semnale de protecție la copiere, este posibil să apară un ecran albastru în loc de imagini. Căutarea de imagini ce pot fi redată poate dura. (Pentru un aparat ce nu poate reda imaginile ce conțin protecție la copiere)

---

**Nu pot fi realizate unele funcții precum Oprirea, Redarea rapidă, Redarea lentă, Redarea cu viteză redusă, Redarea repetată, Redarea în ordine aleatorie sau Redarea unui program.**

→ În funcție de disc, este posibil să nu puteți efectua unele dintre operațiunile de mai sus.

---

**Aparatul nu funcționează corect.**

→ Dacă aparatul funcționează anormal ca urmare a efectului electricității statice, etc., scoateți-l din priză.

---

**Pe ecran sunt afișate 5 cifre sau litere.**

→ S-a activat funcția de auto-diagnostic. ((Vezi tabelul de la pagina 36).

---

**Sertarul discului nu se deschide, iar pe ecranul panoului frontal apare „LOCKED” (*Blocat*).**

→ S-a setat blocajul pentru copii (pagina 8).

---

**Sertarul discului nu se deschide, iar pe ecranul panoului frontal apare „TRAY LOCKED” (*Sertar blocat*).**

→ Contactați distribuitorul Sony sau centrul local de service autorizat Sony).

---

**La redarea fișierelor video, de imagine și muzicale, pe ecranul televizorului apare mesajul „Data error” (*Eroare de date*).**

→ Fișierul video, de imagine sau muzical pe care doriți să îl redați este corupt.

---

---

**USB (doar pentru DVP-NS328)****Aparatul nu detectează un dispozitiv USB conectat la aparat.**

→ Dispozitivul USB nu este bine conectat la aparat (pagina 17).

→ Dispozitivul USB sau un cablu este deteriorat.

→ Modul de disc nu a fost trecut pe modul USB.

→ Nu se poate garanta compatibilitatea cu toate programele de codificare/scriere, dispozitivele de înregistrare și mediile de înregistrare. Dispozitivele USB incompatibile pot provoca distorsiuni sau întreruperi ale sunetului sau pot să nu permită deloc redarea.

---













## Funcția de auto-diagnosticare

(Când pe ecran apare o combinație de litere și cifre)

Atunci când se activează funcția de auto-diagnosticare pentru a preveni funcționarea eronată a sistemului, pe ecran va apărea un cod de serviciu din cinci caractere (de ex. C 13 50), format dintr-o literă și patru cifre. În acest caz, verificați următorul tabel.

<b>Primele trei caractere ale numărului de serviciu</b>	<b>Cauza și/sau soluția</b>
C 13	Discul este murdar sau înregistrat într-un format pe care acest aparat nu îl poate reda (pagina 37). → Curățați discul cu o lavetă sau verificați formatul acestuia.
C 31	Discul nu este introdus corect. → Reintroduceți discul corect.

## Discurile ce pot fi redate

Tipul	Logo-ul discului	Pictograma	Caracteristici
DVD VIDEO	  		<ul style="list-style-type: none"> <li>DVD comercial</li> <li>DVD+RW/DVD+R/DVD+R DL în mod +VR</li> <li>DVD-RW/DVD-R/DVD-R DL în mod video</li> </ul>
Mod DVD-VR	  		<ul style="list-style-type: none"> <li>DVD-RW/DVD-R/DVD-R D în mod VR (înregistrare video)</li> </ul>
CD			<ul style="list-style-type: none"> <li>CD muzical</li> <li>CD-R/CD-RW în format muzical</li> </ul>
VIDEO CD			<ul style="list-style-type: none"> <li>Super VCD</li> <li>CD-R/CD-RW în format video CD/Super VCD</li> </ul>
Disc de date sau USB*	-		<ul style="list-style-type: none"> <li>CD de date/DVD de date sau dispozitive USB* cu fișiere video, de imagine sau muzicale</li> </ul>

\* Doar pentru DVP-NS328.

### Notă privind fișierele video, de imagine sau muzicale pe care le poate reda aparatul

Aparatul poate reda următoarele fișiere:

Tipul de fișier	Formatul fișierului	Extensia
Video	DivX <sup>1</sup>	„.avi” sau „.divx”
	MPEG-1 <sup>2</sup>	„.mpg” sau „.mpeg”
	MPEG-4 (profil simplu) <sup>3</sup>	„.mp4” sau „.m4v”
Foto	JPEG	„.jpeg” sau „.jpg”
Muzică	MP3 <sup>4</sup>	„.mp3”
	WMA <sup>3</sup>	„.wma”
	AAC <sup>3</sup>	„.m4a”
	LPCM/WAVE	„.wav”

<sup>1</sup> DivX® este o tehnologie de comprimare a fișierelor video, dezvoltată de DivX, Inc. DivX, DivX Certified și logo-urile asociate sunt mărci înregistrate ale DivX, Inc. și sunt folosite sub licență.

<sup>2</sup> Sunt compatibile doar datele de film prelucrate cibernetic.

\*3 Nu se pot reda fișierele cu protecție la copiere (Managementul drepturilor digitale).

\*4 MP3 (MPEG-1 Audio Layer III) este un format standard definit de ISO (Organizația Internațională de Standardizare)/IEC (Comisia Electrotehnică Internațională) MPEG, care comprimă datele audio.

Aparatul va reda orice fișier din tabelul de mai sus, chiar dacă diferă formatul fișierului. Redarea acestor date poate genera zgomote ce pot avea ca rezultat deteriorarea difuzorului. Aparatul poate reda următoarele fișiere:

- Fișiere foto compatibile cu formatul de imagine DCF\*.
- CD-uri de date înregistrate conform formatului ISO 9660\*\* Nivel 1/Nivel 2 sau formatului extins Joliet.
- DVD-uri de date înregistrate conform formatului UDF (Formatul universal pentru discuri).

\* (abreviere de la denumirea în limba engleză pentru "Regulă de design pentru sistemul de fișiere de cameră"). Standarde de imagine pentru camere digitale reglementate de JEITA (Asociația Producătorilor din Industria Electronică și Tehnologiei Informației din Japonia).

\*\* Un format logic pentru fișierele și directoarele de pe CD-ROM-uri, definit de ISO (Organizația Internațională pentru Standardizare)

➔ **continuare**



- Dacă adăugați numere (01, 02, 03, etc.) în fața numelor fișierelor, acestea vor fi redată în ordinea respectivă.

- Deoarece începerea redării unui disc cu o ierarhie complexă de directoare durează mai mult, se recomandă crearea de albume cu maxim două ierarhii.

- Pentru a repeta fișierele muzicale și de imagine setați „MEDIA” pe „PHOTO/MUSIC” (*Imagine/ muzică*). Vezi „Redarea repetată” (pagina 24).



- Unele fișiere video, de imagine și muzicale pot să nu fie redată, în funcție de modul de codificare/înregistrare.

- Începerea redării și trecerea la albumul următor sau la alt album poate să dureze.

- Aparatul nu este compatibil cu piesele audio în formatul mp3PRO sau WMA Pro.

- Dacă durata de redare a unui fișier de imagine sau muzical este mai mare decât a celui alt, fișierul mai lung va continua fără sunet sau imagine.

- Afișarea unor de imagine progresive sau a fișierelor de imagine cu o mărime de 3.000.000 de pixeli sau mai mare poate dura mai mult decât afișarea altor fișiere, ceea ce poate face ca durata să pară mai mare decât setarea selectată.

- Aparatul recunoaște maxim 200 de albume indiferent de modul selectat. Din fiecare album, aparatul recunoaște maxim 300 de fișiere muzicale și 300 de fișiere de imagine atunci când este selectat „PHOTO/MUSIC” (*Imagine/muzică*), 600 de piese audio când este selectat „MUSIC” (*Muzică*), 600 de fișiere de imagine când este selectat „PHOTO” (*Foto*) și 600 de fișiere video când este selectat „VIDEO”.

- Este posibil ca aparatul să nu poată reda o combinație de două sau mai multe fișiere video.

- Aparatul nu poate reda un fișier video cu dimensiuni mai mari de 720 (lățime) x 576 (înălțime) / 2 GB.

- Aparatul nu poate reda unele fișiere video DivX mai lungi de 3 ore.

- În funcție de fișier, este posibil ca redarea să nu se poată realiza în mod normal. Imaginea poate fi neclară, redarea poate fi neuniformă, sunetul poate sări etc. Vă recomandăm să creați fișierul la o rată de biți mai mică.

- Este posibil ca aparatul să nu poată reda în mod uniform fișierele video cu rată de biți ridicată de pe un CD de date. Vă recomandăm să efectuați redarea folosind un DVD de date.

- La redarea datelor vizuale incompatibile cu formatul MPEG-4, se va auzi doar sunet.

## Codul regional

Sistemul dumneavoastră are codul regional imprimat în partea inferioară a aparatului și va putea reda numai discurile DVD pe a căror etichetă este imprimat același cod de zonă. Acest sistem se folosește pentru protejarea drepturilor de autor.

De asemenea, sistemul permite și redarea

discurilor DVD etichetate cu simbolul .

Este posibil ca pe unele discuri DVD să nu fie indicat codul regional, deși redarea lor să fie interzisă datorită restricțiilor de zonă.



Codul regional



### • Note privind mediile înregistrabile

Unele medii înregistrabile nu pot fi redată pe acest aparat, din cauza calității înregistrării sau a stării fizice a discului, ori din cauza caracteristicilor echipamentului de înregistrare și ale programelor multimedia utilizate (authoring software). Discurile nu pot fi redată dacă nu au fost finalizate corect. Pentru mai multe detalii, consultați instrucțiunile de utilizare ale echipamentului de înregistrare.

Rețineți că unele funcții de redare pot să nu funcționeze cu unele discuri DVD+RW/DVD+R/DVD+R DL, chiar dacă acestea au fost finalizate corect. În acest caz, discurile trebuie vizualizate prin redare normală. Unele discuri de date create în formatul „Packet Write” nu pot fi redată.

### • Discuri muzicale codate utilizând tehnologii de protecție la copiere

Acest aparat permite redarea CD-urilor realizate în conformitate cu standardul pentru Compact Discuri (CD). Unele case de discuri au lansat pe piață diverse discuri muzicale, codate utilizând tehnologii de protecție la copiere. Vă informăm că unele din aceste discuri nu sunt realizate conform standardului CD și nu pot fi redată de acest aparat.

### • Pentru un aparat ce nu poate reda imaginile ce conțin protecție la copiere

Imaginile în modul DVD-VR cu protecție CPRM\* nu pot fi redată dacă acestea conțin un semnal de copiere la protecție. Pe ecran apare mesajul „Copyright lock” (*Blocat din motive de copyright*). \* CPRM (prescurtare de la: Protecția conținutului pentru medii înregistrabile) este o tehnologie de codificare ce protejează drepturile de autor asupra imaginilor.

### • Note referitoare la discuri duale (Dual Disc)

Un disc DualDisc este un disc cu date înregistrate pe ambele fețe: materialul DVD înregistrat pe una din fețe este în corelație cu materialul audio digital înregistrat pe cealaltă față. Rețineți însă că, deoarece datele înregistrate pe fața audio nu sunt conforme cu standardul Compact Disc (CD), redarea acestui tip de disc pe acest aparat nu poate fi garantată.

## Notă privind operațiunile de redare ale discurilor DVD sau VIDEO CD

Anumite operațiuni de redare pentru discurile DVD sau VIDEO CD pot fi setate intenționat de producătorii de software. Deoarece acest sistem redă discurile DVD sau VIDEO CD în funcție de modul în care producătorul de software a conceput conținutul discului, este posibil ca anumite facilități la redarea discurilor să nu poată fi utilizate. Studiați în acest sens și instrucțiunile care însoțesc discurile DVD sau VIDEO CD respective.

## Drepturile de autor

ACEST PRODUS ESTE LICENȚIAT CONFORM LICENȚEI DE PORTOFOLIU DE BREVETE VIZUALE MPEG-4 PENTRU UTILIZARE PERSONALĂ ȘI NECOMERCIALĂ DE CĂTRE UN CONSUMATOR, PENTRU DECODIFICAREA VIDEO CONFORM STANDARDULUI VIZUAL MPEG-4 („VIDEO MPEG-4”) CARE A FOST CODIFICAT DE CĂTRE UN CONSUMATOR IMPLICAT ÎNTR-O ACTIVITATE PERSONALĂ ȘI NECOMERCIALĂ ȘI/SAU A FOST OBȚINUT DE LA UN FURNIZOR VIDEO LICENȚIAT DE MPEG LA PENTRU A FURNIZA VIDEO MPEG-4. NU SE ACORDĂ ȘI NU SE IMPLICĂ ACORDAREA NICIUNEI LICENȚE ÎN ORICE ALT SCOP. INFORMAȚII SUPLIMENTARE, INCLUSIV ÎN CEEA CE PRIVEȘTE UTILIZĂRILE PROMOȚIONALE, INTERNE ȘI COMERCIALE ȘI LICENȚIEREA SE POT OBȚINE DE LA MPEG LA, LLC. VEZI [HTTP://WWW.MPEGLA.COM](http://www.mpegla.com)

## Specificații

### Sistemul

**Laser:** Semiconductor laser

### Ieșiri

**(Nume mufă:** Tip mufă / Nivel ieșire / Impedanță sarcină)

„**LINE OUT (AUDIO)**” (*Ieșire linie audio*):

Mufă Phono/2 Vrms/10 kilohmi

**IEȘIRE DIGITALĂ (COAXIALĂ):**

Mufă Phono/0,5 Vp-p/75 ohmi

„**LINE OUT (VIDEO)**” (*Ieșire linie video*):

Mufă Phono/1,0 Vp-p/75 ohmi

**USB (doar pentru DVP-NS328)**

Mufă USB tip A, curent maxim 500 mA  
(Pentru conectarea dispozitivului USB)

### Generalități

**Alimentare:**

220 - 240 V c.a., 50/60 Hz

**Puterea consumată:**

DVP-NS318: 8 W

DVP-NS328: 10 W

**Dimensiuni (aprox.):**

430 x 43 x 207 mm (lățime/înălțime/adâncime), inclusiv componentele care ies în afară

**Masa (aprox.):** 1,6 kg

**Temperatura de funcționare:** 5 °C - 35 °C

**Umiditatea de funcționare:** 25 % - 80 %

### Accesorii furnizate

- Cablu audio/video (mufă phono x 3 ↔ mufă phono x 3) (1)
- Telecomandă (1)
- Baterii R6 (mărime AA) (2)

Specificațiile și modelul se pot modifica fără preaviz.

## Lista codurilor de limbă

Consultați paginile 6, 29 pentru mai multe detalii.

Ortografie conform standardului ISO 639: 1988 (E/F).

Cod	Limba	Cod	Limba	Cod	Limba	Cod	Limba
1027	Afar	1183	Irlandeză	1347	Maori	1507	Samoană
1028	Abkhazian	1186	Scotiană	1349	Macedoneană	1508	Shona
1032	Afrikaans	1194	Galițiană	1350	Malayalam	1509	Somaleză
1039	Amharică	1196	Guarani	1352	Mongolă	1511	Albaneză
1044	Arabă	1203	Gujarati	1353	Moldovenească	1512	Sârbă
1045	Asameză	1209	Hausa	1356	Marathi	1513	Siswati
1051	Aymara	1217	Hindi	1357	Malay	1514	Sesotho
1052	Azerbaidjană	1226	Croată	1358	Malteză	1515	Sudaneză
1053	Bashkir	1229	Ungară	1363	Burmeză	1516	Suedează
1057	Bielorusă	1233	Armeană	1365	Nauru	1517	Swahili
1059	Bulgară	1235	Interlingua	1369	Nepaleză	1521	Tamil
1060	Bihari	1239	Interlingue	1376	Olandeză	1525	Telugu
1061	Bislama	1245	Inupiak	1379	Norvegiană	1527	Tadjikă
1066	Bengaleză;	1248	Indoneziană	1393	Occitană	1528	Thai
Bangla		1253	Islandeză	1403	(Afan)Oromo	1529	Tigrinya
1067	Tibetană	1254	Italiană	1408	Oriya	1531	Turkmenă
1070	Bretonă	1257	Ebraică	1417	Punjabi	1532	Tagalog
1079	Catalană	1261	Japoneză	1428	Poloneză	1534	Setswana
1093	Corsicană	1269	Idiș	1435	Pashto;	1535	Tongană
1097	Cehă	1283	Javaneză	Pusho		1538	Turcă
1103	Galeză	1287	Georgiană	1436	Portugheză	1539	Tsonga
1105	Daneză	1297	Cazacă	1463	Quechua	1540	Tătară
1109	Germană	1298	Groenlandeză	1481	Retoromană	1543	Twi
1130	Bhutani	1299	Cambodgiană			1557	Ucraineană
1142	Greacă	1300	Kannada	1482	Kirundi	1564	Urdu
1144	Engleză	1301	Coreeană	1483	Română	1572	Uzbekă
1145	Esperanto	1305	Kashmiri	1489	Rusă	1581	Vietnameză
1149	Spaniolă	1307	Kurdă	1491	Kinyarwanda	1587	Volapük
1150	Estoniană	1311	Kirghiză	1495	Sanscrită	1613	Wolof
1151	Bască	1313	Latină	1498	Sindhi	1632	Xhosa
1157	Persană	1326	Lingala	1501	Sangho	1665	Yoruba
1165	Finlandeză	1327	Laotiană	1502	Sârbo-	1684	Chineză
1166	Fiji	1332	Lituaniană	croată		1697	Zulu
1171	Feroeză	1334	Letonă;	1503	Singaleză		
1174	Franceză			1505	Slovacă		
1181	Friziană	1345	Malgașă	1506	Slovenă	1703	Nespecificată

## Lista codurilor regionale pentru controlul parental

Consultați pagina 26 pentru mai multe detalii.

Cod	Zona	Cod	Zona	Cod	Zona	Cod	Zona
2044	Argentina	2165	Finlanda	2362	Mexic	2149	Spania
2047	Australia	2174	Franța	2376	Olanda	2499	Suedia
2046	Austria	2109	Germania	2390	Noua Zeelandă	2086	Elveția
2057	Belgia	2248	India	2379	Norvegia	2528	Thailanda
2070	Brazilia	2238	Indonezia	2427	Pakistan	2184	Regatul Unit
2079	Canada	2254	Italia	2424	Filipine		
2090	Chile	2276	Japonia	2436	Portugalia		
2092	China	2304	Coreea	2489	Rusia		
2115	Danemarca	2363	Malaiezia	2501	Singapore		



# Index

## Numere

16:9 30

4:3 LETTER BOX 30

4:3 PAN SCAN 30

48kHz/96kHz PCM 33

## A

A-B REPEAT (*Redare repetată A-B*) 21, 25

Afișajul

Afișaj de configurare 29

Afișajul meniului de comandă 20

Afișajul panoului frontal 9

Afișajul panoului frontal 9

Afișajul pe ecran

Afișaj de configurare 29

Afișajul meniului de comandă 20

ALBUM 22

ANGLE (*Unghi*) 21

AUDIO 29

AUDIO DRC 32

AUDIO SETUP (*Configurare audio*) 32

AUTO PLAY (*Redare automată*) 31

AUTO POWER OFF (*Oprire automată*) 31

Avansare 7

## B

BACKGROUND (*Funda*) 30

Baterii 13

Blocaj pentru copii 8

## C

CD 18, 37

CD de date 37

CHAPTER (*Capitol*) 21

CHAPTER VIEWER (*Vizualizare capitol*) 6

Conectarea 10

Configurare rapidă 15

Control parental personalizat 26

CUSTOM (*Personalizat*) 29

CUSTOM PICTURE MODE (*Mod imagine personalizat*) 21, 25

CUSTOM SETUP (*Configurare personalizată*)

31

## D

DATE (*Data*) 22

Derulare înainte 7

Derulare înapoi 7

DIGITAL OUT (*Ieșire digitală*) 32

DIMMER (*Întunecare*) 31

DivX® 31

DOLBY DIGITAL 32

DOWNMIX 32

DTS 33

DVD 7, 18

DVD+RW 7, 37

DVD-RW 37

DVD de date 37

## E

EFFECT (*Efect*) 22, 28

Etichetă ID3 6

## F

FAST/SLOW PLAY (*Redare rapidă/lentă*) 7

FILE (*Fișier*) 22

## G

Ghid al problemelor de funcționare 34

## I

Ieșire digitală 32

INDEX 21

INTERVAL 22, 28

## J

JPEG 37

## L

LANGUAGE SETUP (*Configurare limbă*) 29

LINE (*Linie*) 30

## M

Manipularea discurilor 2

Mediile ce pot fi redate 37

MEDIA 22

MEMORY (*Memorie*) 25

Meniu de configurare 29

Meniul de comandă 20

MENU (*Meniu*) 29

MP3 37

MPEG 33

MULTI-DISC RESUME (*Reluare redare discuri multiple*) 18, 31

## O

ORIGINAL 21

ORIGINAL/PLAY LIST (*Original/listă de piese*) 21

OSD 29

## P

PARENTAL CONTROL (*Control parental*) 21, 26

PAUSE MODE (*Mod pauză*) 31

PICTURE NAVI (*Navigare imagine*) 6, 28

PLAY LIST (*Listă de piese*) 21

PROGRAM 21, 23

## Q

QUICK (*Rapid*) 21

## R

Redare continuă  
CD/VIDEO CD 18  
DVD 18

Redare cu viteză redusă 7

Redare în ordine aleatorie 24

Redare PBC 18

Redare program 23

Redare repetată 24

Redare repetată A-B 25

Reluare 7

REPEAT (*Repetare*) 21, 24

RESET (*Resetare*) 21

## S

SCENE (*Scenă*) 21

SCREEN SAVER 30

SCREEN SETUP (*Configurare ecran*) 30

SETUP (*Configurare*) 21, 29

SHARPNESS (*Claritate*) 21, 26

SHUFFLE (*Redare aleatorie*) 21, 24

SUBTITLE (*Subtitrare*) 28, 29

Surround canal 5.1 13

## T

Telecomanda 6, 13, 14

TIME/TEXT (*Ora/text*) 21

TITLE (*Titlu*) 21

TITLE VIEWER (*Vizualizare titlu*) 6

TRACK (*Piesă*) 21

TRACK SELECTION (*Selectare piesă*) 31

TRACK VIEWER (*Vizualizare piesă*) 6

TV TYPE (*Tip TV*) 30

TVS 22

## U

USB 17, 27

## V

VIDEO CD 18, 37

## Z

ZOOM (*Mărire*) 21





💡 Pentru a afla sfaturi utile și informații despre produsele și serviciile Sony, vizitați-ne la adresa: [www.sony-europe.com/myproduct](http://www.sony-europe.com/myproduct)

Imprimat în proporție de cel puțin 70% pe hârtie reciclată, folosind cerneală pe bază de ulei vegetal, fără COV (compuși organici volatili).



4-126-016-E2(1)

Sony Corporation Tipărit în Malaysia

<http://www.sony.net/>