

CD/DVD- lejátszó

HU

Kezelési útmutató



DVP-NS30

FIGYELMEZTETÉS

A tűzveszély és az áramütés elkerülése érdekében ne tegye ki a készüléket csapadék, nedvesség hatásának.

A készülék burkolatát ne távolítsa el, mert áramütést szenvedhet. A javítást bízza szakemberre!

A hálózati csatlakozó vezetékét kizárólag szakszervizben cserélhetik.

CLASS 1 LASER PRODUCT
LASER KLASSE 1
LUOKAN 1 LASERLAITE
KLASS 1 LASERAPPARAT

E készülék besorolása CLASS 1 LASER (1. osztályú lézerberendezés). A CLASS 1 LASER PRODUCT jelölés a készülék hátoldalán található.



Használt elektromos és elektronikus készülékek elhelyezése hulladékként

Ez a szimbólum, mely általában a készüléken vagy a csomagoláson van feltüntetve, azt jelenti, hogy a terméket nem szabad háztartási hulladékként kezelni. Ahelyett, hogy a háztartási hulladék közé dobná, vigye el az elektromos és elektronikus készülékek kijelölt újrahasznosító telepére. E készülék szakszerű megsemmisítésével segíthet abban, hogy megelőzzük azt a környezetre és az emberi egészségre gyakorolt negatív hatást, ami a helytelen hulladékkezelésből adódik. Az anyagok újrahasznosítása abban is segít, hogy megőrizzük természeti erőforrásainkat. E készülék újrahasznosításáról további információkat a helyileg illetékes hivatalban, a hulladékkezelő telepen vagy vásárlás helyén kaphat.

FIGYELEM

Ha ezt a berendezést egy másik optikai készülékkel együtt használja, növekszik a szem veszélyeztetettsége. Ez a CD/DVD-lejátszó olyan lézergusárral működik, amely veszélyes lehet az emberi szemre, ezért soha ne szerelje szét a készüléket. A javítást bízza szakemberre.

Előírások

A biztonsághoz

- Ez a készülék 220–240 V-os, 50/60 Hz-es hálózati feszültséggel üzemel. Ellenőrizze, hogy a helyi elektromos hálózat feszültsége megfelel-e ennek.
- A tüzeset és az áramütés elkerülése érdekében soha ne tegyen folyadékkal teli edényt, pl. virágvázát a készülékre.

Az elhelyezéséhez

- A készülék kizárólag vízszintes helyzetben üzemeltethető. Elhelyezéskor erre különös figyelmet fordítson.
- A készüléket és a lemezeket tartsa távol az erős mágnessel rendelkező berendezésektől (pl. mikrohullámú sütő, nagyméretű hangszárgázók, stb.).
- A készülékre ne helyezzen nehéz tárgyakat.

Megjegyzések a lemezekhez

- A lemez tisztán tartása érdekében mindig a szélénél fogja meg azt. Soha ne érintse a felületét.



- Óvja a lemezeket az erős napfénytől, és ne helyezze hőszárgázó vagy fűtőtest közelébe. Ne felejtse a lemezeket tűző napon parkoló gépkocsiban, mert a túl magas hőmérséklet károsíthatja azokat.
- Használat után helyezze vissza a lemezt védőtokjába.
- Lejátszás előtt egy tisztító kendővel tisztítsa meg a lemezt.
- A törlést középről kifelé haladva hajtsa végre.



- A tisztításhoz soha ne használjon benzint, hígítót, vagy háztartási tisztítószereket. Az antisztatizáló spray csak analóg (hang) lemezekhez használható.
- Ha a lemez feliratát nyomtatóval készítette el, várja meg, amíg a tinta megszárad.

Előírások

Néhány szó a biztonságról

- Ha bármilyen szilárd anyag, vagy folyadék kerül a készülék belsejébe, húzza ki a csatlakozóvezetékét, és forduljon szakemberhez.

Néhány szó a tápfeszültségről

- A készülék mindaddig feszültség alatt áll, amíg a fali konnektorhoz van csatlakoztatva, még akkor is, ha a készülék ki van kapcsolva.
- Ha hosszú ideig nem használja készülékét, húzza ki a hálózati csatlakozót a fali konnektorból. Mindig a csatlakozódugót, és soha ne a vezetékét fogja meg.

Néhány szó az elhelyezésről

- Úgy helyezze el a készüléket, hogy a levegő szabadon áramolhasson körülötte, máskülönben túlmelegedhet.
- Ne helyezze a készüléket puha felületre – pl. takaróra –, amely eltakarhatja a ventilációs nyílásokat.
- Óvakodjon az alábbi elhelyezésektől: Fűtőtestek közelében, illetve olyan helyen, ahol közvetlen napfénynek, túlzott párnak vagy mechanikai behatásnak van kitéve.

Néhány szó az üzemeltetésről

- Ha a készüléket hideg helyről meleg helyre viszi, pára csapódhat le a lejátszó belsejében. A készülék megfelelő működése ilyenkor nem garantált. Ha páralecsapódás fordul elő, vegye ki a lemezt és hagyja bekapcsolva a lejátszót kb. fél óráig, amíg a nedvesség elpárolog.
- A készülék szállítása előtt vegyen ki minden lemezt a lejátszóból. Ha ezt nem teszi meg, a készülék megsérülhet.

A hangerő beállítása

A nagyon halk, vagy műsor nélküli részeket ne hangosítsa fel túlságosan a készüléket. Ellenkező esetben a túl hangos részleteknél a hangsugárzók károsodhatnak.

A tisztításról

Kímélő tisztítószerrel enyhén megnedvesített puha ruhával törölje le a készülék burkolatát és kezelőszerveit. A tisztításhoz soha ne használjon súrolószert, súrolószivacsot, benzint vagy alkoholt.

A tisztítólemezekről

Ne használja a szaküzletekben kapható tisztítólemezt. A készülék meghibásodhat.

FONTOS FIGYELMEZTETÉS

Figyelem: Az Ön által megvásárolt készülék gyakorlatilag korlátlan ideig képes egy fényképet vagy egy menüképernyőt a tv-képernyőn megjeleníteni. Ha egy fényképet vagy egy menüképernyőt hosszabb ideig a tv-képernyőn hagy, a televízió képernyője maradáno károsodást szenvedhet. Fokozottan érvényes ez a plazmaképernyős és a projektoros tv-készülékekre.

Ha a készülékkel kapcsolatban bármilyen kérdése vagy problémája merül fel, keresse fel a vásárlás helyét.

Tartalomjegyzék

FIGYELMEZTETÉS	2
Megjegyzések a lemezekhez	2
Előírások	3
Néhány szó az útmutatóról	5
Ezzel a készülékkel az alábbi lemezeket lehet lejátszani	6
Kezelőszervek és szabályzók	8
Útmutató a vezérlőmenühöz (Magic Pad)	11
Csatlakoztatások	14
A lejátszó csatlakoztatása	14
1. lépés: Kicsomagolás	14
2. lépés: Az elemek behelyezése A távvezérlőbe	14
3. lépés: A videokábelek csatlakoztatása	15
4. lépés: Az audio vezetékek csatlakoztatása	17
5. lépés: A hálózati vezeték csatlakoztatása	19
6. lépés: Gyorsbeállítás	19
Lemezek lejátszása	21
Lemezek lejátszása	21
A lejátszás folytatása a megszakítási ponttól (folytatólagos lejátszás)	23
A DVD-menük használata	24
Az „ORIGINAL” vagy a „PLAY LIST” funkció kiválasztása DVD-RW lemezen	24
PBC funkciókkal rendelkező VIDEO CD-lemezek lejátszása (PBC lejátszás)	25
Lejátszási üzemmódok (Programozott, véletlen sorrendű, ismételt lejátszás, A-B ismétlés)	26
Jelenetek keresése	30
Keresési lehetőségek (pásztázás, lassítás, képkeresés, képenkénti lejátszás)	30
Tétel/fejezet/műsorszám/jelenet stb. keresése	31
Jelenetek keresése (PICTURE NAVIGATION)	33
A lemez információinak ellenőrzése	34
A lejátszási idő és a hátralévő idő ellenőrzése	34
A hang beállítása	37
A műsor hangjának kiválasztása	37
A virtuális tv-térhang (TVS) beállításai	38
Filmek lejátszása	40
A kameraállítás megváltoztatása	40
A szinkronfelirat bekapcsolása	40
A lejátszott kép beállítása (CUSTOM PICTURE MODE)	41
A képkontúrok kiemelése (SHAPRNESS)	43

MP3 audio zeneszámok és JPEG képek lejátszása	44
Néhány szó az MP3 audio zeneszámokról és a JPEG képfájlokról	44
MP3 audio műsorszámok és JPEG képek lejátszása	45
JPEG képek lejátszása diavetítésként.	48

További funkciók	51
Lemezek zárolása (személyre szabott szülői letiltás, szülői letiltás)	51
Tv-készülék vezérlése a mellékelt távvezérlővel	54

Alapbeállítások	55
Az alapbeállítások menüje	55
A kijelzések és a hang nyelvének kiválasztása (LANGUAGE SETUP)	56
A kép paramétereinek beállítása (SCREEN SETUP)	57
Egyéni beállítások (CUSTOM SETUP)	58
A hang paramétereinek beállítása (AUDIO SETUP)	59

További információk	61
Hibaelhárítás	61
Az öndiagnózis funkció (Ha a kijelzőn betűk/számok jelennek meg)	64
Fogalom magyarázat	64
Minőségtanúsítás	66
A választható nyelvek listája	67
Tárgymutató	68

Néhány szó erről az útmutatóról

- Az útmutatóban feltüntetett kezelőszervek a távvezérlő kezelőszerveire vonatkoznak. A funkciók a készülék azonos elnevezésű kezelőszerveivel is működtethetők.
- A „DVD” kifejezést a DVD VIDEO, DVD+RW/DVD+R és DVD-RW/DVD-R lemezek általános gyűjtőfogalmaként is használhatjuk.
- A kezelési útmutatóban az alábbi ikonokat használjuk:

Ikon	Jelentés
DVD-V	Ez a szimbólum a DVD VIDEO, DVD+RW/DVD+R (+VR formátumú) vagy a DVD-R/DVD-RW (videó formátumú) lemezekre vonatkozó funkciókat jelöli.
DVD-RW	Ez a szimbólum a DVD-RW lemezekre vonatkozó funkciókat jelöli, VR (videó felvételi) formátum esetén.
VCD	Ez a szimbólum a VIDEO CD lemezekre (beleértve a Super VCD-lemezeket, vagy a videó CD, illetve Super VCD formátumban felvett CD-R/CD-RW lemezeket) vonatkozó funkciókat jelöli.
CD	Ez a szimbólum a zenei CD lemezekre, illetve a zenei CD formátumban felvett CD-R/CD-RW lemezekre vonatkozó funkciókat jelöli.
DATA CD	Ez a szimbólum a DATA (adát) CD-lemezekre (zenei CD formátumban felvett lemezek, illetve MP3*1 audio műsorszámokat, vagy JPEG képfájlokat tartalmazó CD-ROM/CD-R/CD-RW lemezek) vonatkozó funkciókat jelöli.
DATA DVD	Ez a szimbólum a DATA (adat) DVD-lemezekre (DVD-ROM/DVD+RW/DVD+R/DVD-RW/DVD-R) rögzített MP3*1 audio műsorszámokat, vagy JPEG képfájlokat tartalmazó lemezekre vonatkozó funkciókat jelöli.

*1 Az MP3 (MPEG 1 Audio Layer III) egy szabványos ISO (Nemzetközi Szabványügyi Hivatal)/IEC (Nemzetközi Elektrotechnikai Bizottság) MPEG technológia a hang tömörítésére.

Ezzel a készülékkel az alábbi lemezeket lehet lejátszani

Lemez formátumok	
DVD VIDEO	
DVD-RW/-R	
DVD+RW/+R	 
VIDEO CD Zenei CD	
CD-RW/-R	

A „DVD+RW”, a „DVD-RW”, a „DVD+R”, a „DVD-Video” és a „CD” logo védjegy.

Megjegyzés a CD/DVD-lemezekhez

Ez a lejátszó olyan CD-ROM/CD-R/CD-RW lemezeket képes lejátszani, melyek műsorát a következő formátumok valamelyikében vették fel:

- zenei CD
- videó CD
- MP3 audio műsorszám, JPEG képfájl, mely megfelel az ISO 9660* 1-es, 2-es szintnek, vagy ezek kiterjesztett formátumának (Joliet)
- KODAK fotó CD formátum

* Az ISO által definiált, a CD-ROM-on található fájlok és mappák egy logikai formátuma.

Ez a lejátszó olyan DVD-ROM/DVD+RW/DVD-RW/DVD+R/DVD-R lemezeket képes lejátszani, melyek műsorát a következő formátumok valamelyikében vették fel:

- UDF (Univerzális Lemez Formátum) szabványnak megfelelő MP3 audio műsorszámok, JPEG képfájlok.

Példák olyan lemezekre, melyeket a készülék nem tud lejátszani

A készülék nem tudja lejátszani az alábbi lemezeket:

- Az előző oldalon felsoroltaktól eltérő formátumú CD-ROM/CD-R/CD-RW lemezek.
- PHOTO CD formátumban felvett CD-ROM lemezek.
- CD-Extra lemezek adataisávjai.
- DVD Audio lemezek.
- A Super Audio CD-lemezek HD rétege.

A készülék szintén nem tudja lejátszani az alábbi típusú lemezeket:

- Eltérő régióköddal rendelkező DVD VIDEO lemezek.
- Szabálytalan alakú lemezek (pl. kártya, szív, stb.).
- Olyan lemez, melyre címkét vagy matricát ragasztottak.
- Olyan lemez, melyről a celofán vagy egyéb csomagolóanyagot nem távolították el megfelelően.

Régióköd

Az Ön DVD-lejátszójának hátoldalán egy régióköd található, és a készülék csak olyan DVD VIDEO lemezeket játszik le, amelyeken ezzel azonos régióköd van feltüntetve. A régióköd a szerzői jogok védelmét szolgálja.

A  szimbólummal ellátott DVD VIDEO lemezek szintén lejátszhatók ezzel a készülékkel.

Ha nem megfelelő régióköddal ellátott DVD VIDEO lemezt próbál meg lejátszani, a tv-képernyőn a „Playback prohibited by area limitations” (A lemez lejátszása a területi azonosító kód eltérése miatt nem lehetséges) üzenet jelenik meg.

Egyes DVD VIDEO lemezek esetében előfordulhat, hogy a régióköd nincs feltüntetve, és a készülék mégsem képes lejátszani azt a fentebb említett területi azonosító kód eltérése miatt.



Megjegyzések

- **Megjegyzések a DVD+RW/DVD+R, DVD-RW/DVD-R vagy CD-R/CD-RW lemezekhez:**
Lehetnek olyan DVD+RW/DVD+R, DVD-RW/DVD-R vagy CD-R/CD-RW lemezek, melyek – a lemez állapotától, a felvétel minőségétől, illetve a felvevő berendezés sajátosságaitól függően – nem játszhatók le ezzel a lejátszóval.
Ugyanígy nem játszhatók le azok a lemezek, melyeken a véglegesítés (lezárás) nem történt meg megfelelően. További információkért olvassa el a felvevő berendezés kezelési utasítását. Lehetnek olyan, megfelelően lezárt DVD+RW/DVD+R lemezek, melyeknél egyes lejátszási funkciók nem működnek. Ilyen esetben a lemezt normál üzemmódban kell lejátszani. Ne feledje, hogy a Packet Write formátumú DATA (adat) CD/DATA DVD-lemezek szintén nem játszhatók le.
- **Másolásvédelemmel ellátott zenei lemezek**
Ez a készülék olyan lemezek lejátszására alkalmas, melyek megfelelnek a kompaktlemezekre (CD) vonatkozó szabvány előírásainak. Napjainkban egyre több lemeztársaság másolásvédelemmel ellátott zenei CD-ket hoz forgalomba. Kérjük, ne feledje, hogy ezek között vannak olyanok is, melyek nem felelnek meg a CD-szabványnak, ezért ezzel a készülékkel nem lehet lejátszani.
- **A DualDisc (kettős formátumú) lemezeiről**
A DualDisc olyan kétoldalas lemez, melynek egyik oldalán DVD-műsor, a másikon pedig digitális audio program található.
Azonban, mivel az audio adatot tartalmazó oldal nem felel meg a Compact Disc (CD) szabványnak, a visszajátszás nem garantált.

Megjegyzés a DVD és VIDEO CD-lemezek lejátszásához

Bizonyos DVD és VIDEO CD-lemezek esetében a szoftvergyártó néhány lejátszási műveletet rögzített a lemezen. Mivel ez a készülék a DVD és VIDEO CD-lemezeket a gyártó eredeti, lemezen elhelyezett utasításai alapján játssza le, előfordulhat, hogy egyes funkciók nem állnak rendelkezésre. Lásd a DVD vagy VIDEO CD-lemezekhez mellékelte utasítást.

Szerzői jogvédelem

Ez a készülék olyan másolásvédelmi technológiával van ellátva, amely az Egyesült Államok szabadalmi oltalma alatt áll, illetve egyéb szellemi tulajdont képez. Ezt a másolásvédelmi technológiát csak a Macrovision engedélyével és kizárólag otthoni, vagy kics csoportos szórakoztatási célokra szabad felhasználni, hacsak a Macrovision másképpen nem rendelkezik. Feltörése és szétszerelése tilos.

Kezelőszervek és szabályzók

A részleteket lásd a zárójelben lévő oldalon.

Az előlap

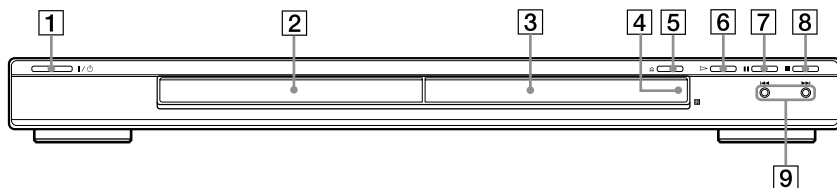



1 I/⏻ (be/készenlét) kapcsoló (21)

2 Lemeztartó fiók (21)

3 Kijelző az előlapon (9)

4  (távvezérlés érzékelő) (14)

5  (nyitó/záró) gomb (21)

6  (lejátszás) gomb (21)

7  (szünet) gomb (22)

8  (állj) gomb (22)

9  (előző/következő) gomb (30)

A hátoldal

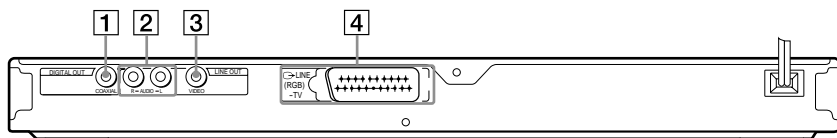

1 DIGITAL OUT (COAXIAL) csatlakozó (17)

2 LINE OUT L/R (AUDIO) csatlakozó (17)

3 LINE OUT (VIDEO) csatlakozó (15)

4 LINE (RGB) - TV csatlakozó (15)

A kijelző információi

DVD VIDEO/DVD-RW lemez lejátszása közben

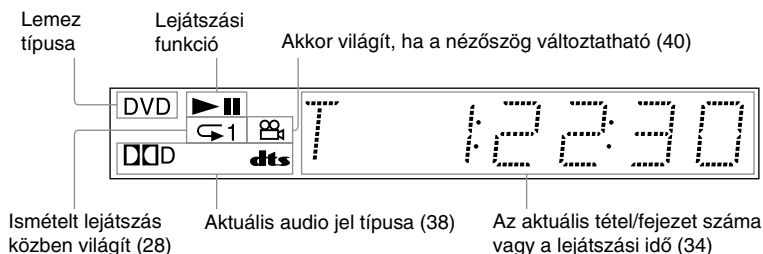

VIDEO CD (PBC) lemez lejátszása közben (25)

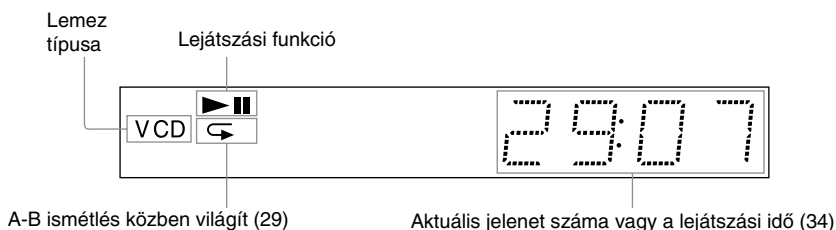

CD, DATA (adat) DVD (MP3), DATA (adat) CD (MP3) vagy VIDEO CD (PBC funkció nélkül) lemez lejátszása közben

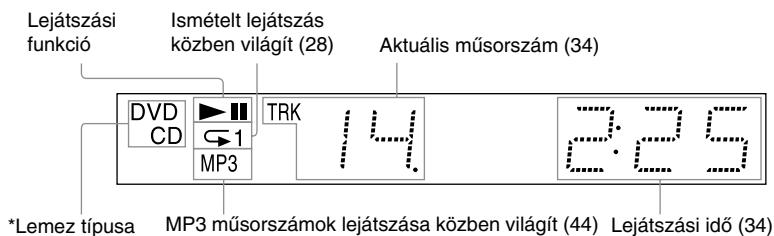

* DATA (adat) DVD lejátszása közben a DVD jelző nem világít.

A távvezérlő

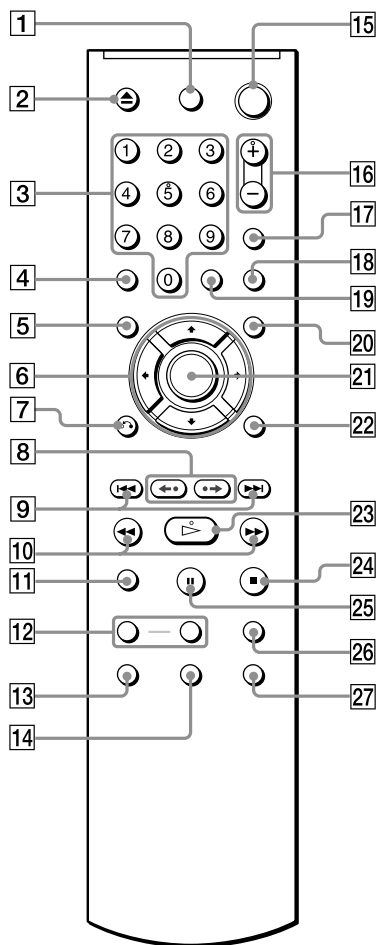

- 1 TV I/⏻ (be/készlet) gomb (54)
- 2 ▲ (nyitó/záró) gomb (22)
- 3 Számgombok (24)
Az 5-ös számgombon egy tapintópont található.*
- 4 CLEAR gomb (26)
- 5 TOP MENU gomb (24)
- 6 ←/↑/↓/→ gombok (24)
- 7 ↻ RETURN gomb (22)

- 8 ⏮/⏪/⏩/⏭ (visszajátszás/ léptetés/továbbítás/léptetés) gomb (22, 31)
- 9 ⏮/⏭ (előző/következő) gomb (22)
- 10 ⏮/⏭/⏩/⏭ (pásztázás/lassítás) gomb (31)
- 11 ZOOM gomb (22, 47)
- 12 SLOW PLAY/FAST PLAY gomb (22)
- 13 🔇 (hang) gomb (37)
- 14 ☰ (szinkronfelirat) gomb (40)
- 15 I/⏻ (be/készlet) gomb (21)
- 16 ▲ (hangerő) +/- gombok (54)
A + gombon egy tapintópont található.*
- 17 📺 (TV/video) gomb (54)
- 18 PICTURE NAVI (képnavigáció) gomb (33, 47)
- 19 TIME/TEXT gomb (34)
- 20 MENU gomb (24)
- 21 ENTER gomb (19)
- 22 DISPLAY gomb (11)
- 23 ▶ (lejátszás) gomb (21)
A ▷ gombon egy tapintópont található.*
- 24 ■ (állj) gomb (22)
- 25 ⏸ (szünet) gomb (22)
- 26 SUR (térhangzás) gomb (38)
- 27 📺 (nézőszög) gomb (40)

* A tapintópontot referenciaként használhatja a készülék vezérlése közben.

Útmutató a vezérlőmenühöz (Magic Pad)

A vezérlőmenün keresztül kiválaszthatja a használni kívánt funkciót. A DISPLAY gomb megfelelő számú megnyomásával válassza ki a kívánt kijelzést.

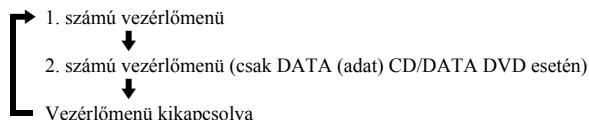

Vezérlőmenü

Az 1-es és a 2-es vezérlőmenü elemei az aktuális lemez típusától függően változnak. Az elemeket részletesebben a zárójelben feltüntetett oldalon olvashatja.

Példa: az 1-es vezérlőmenü DVD VIDEO lejátszása esetén

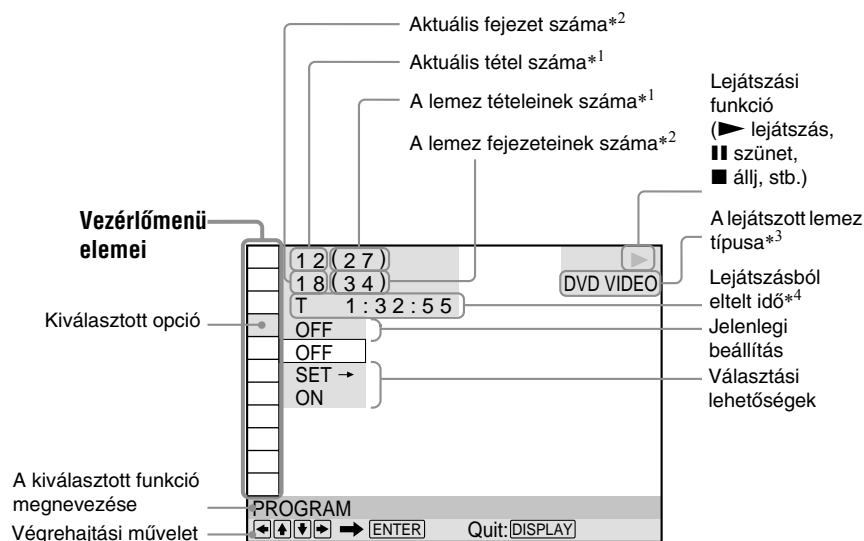

*1 VIDEO CD-nél (PBC bekapcsolva) a jelenet számát, VIDEO CD/CD-nél a műsorszám számát, DATA (adat) CD/DATA DVD-nél az album számát jelzi.

*2 VIDEO CD-nél az index számát, DATA (adat) CD/DATA DVD-nél az MP3 audio műsorszám vagy a JPEG fájl számát jelzi.





*3 A Super VCD-lemez kijelzése „SVCD” formában történik.



*4 JPEG fájl esetén a dátumot jelzi.

A kijelző kikapcsolása

Nyomja meg a DISPLAY gombot.



A vezérlőmenü elemei

Ikon	Ikon neve, funkció, lemez típusa
	TITLE (31. oldal)/SCENE (32. oldal)/TRACK (31. oldal) A lejátszani kívánt tétel, jelenet vagy műsorszám kiválasztása.
	CHAPTER (31. oldal)/INDEX (31. oldal) A lejátszani kívánt fejezet vagy index kiválasztása.
	TRACK (32. oldal) A lejátszani kívánt műsorszám kiválasztása.
	ORIGINAL/PLAY LIST (24. oldal) A lejátszani kívánt műsorszámok (DVD-RW) típusának kiválasztása: az eredeti (ORIGINAL) vagy a szerkesztett lista (PLAY LIST).
	TIME/TEXT (31. oldal) Ellenőrizheti az eltelt és hátralévő lejátszási időt. Az időkód beírásával kereshet képet vagy zenét a lemezen. Bekapcsolhatja a DVD/CD-text szöveges információit, illetve a DATA (adat) CD/ DATA DVD műsorszámnevét.
	PROGRAM (26. oldal) Beállíthatja a tételek, fejezetek vagy műsorszámok lejátszási sorrendjét.
	SHUFFLE (27. oldal) A lemez tételeit, fejezeteit vagy műsorszámait véletlen sorrendben játssza le a készülék.
	REPEAT (28. oldal) A lemez kiválasztott tételét/fejezetét/műsorszámát/albumát, illetve a teljes lemezt (összes tétel/műsorszám/album) ismételten lejátszhatja.
	A-B REPEAT (29. oldal) Kijelölheti az ismételni kívánt szakaszt.
	CUSTOM PICTURE MODE (41. oldal) A készülék videó kimenőjelének szabályozása. Az egyéni igényeinek megfelelően állíthatja be a képminőséget.
	SHARPNESS (43. oldal) Az alakok körvonalainak hangsúlyozásával élesíti a képet.
	PARENTAL CONTROL (51. oldal) Korlátozhatja a kívánt lemez lejátszását.
	SETUP (54. oldal) QUICK Setup (19. oldal) (Gyorsbeállítás) Ebben a menüben beállíthatja a képernyőkijelzés nyelvét, a tv-képernyő formátumát és a hangkimenetet. CUSTOM Setup (Egyéni beállítások) A gyorsbeállítás menüpontjain kívül számos egyéb jellemzőt állíthat be. RESET A „SETUP” menü elemeinek visszaállítása a gyári értékre.
	ALBUM (32. oldal) A lejátszani kívánt JPEG képet tartalmazó album kiválasztása.
	FILE (32. oldal) A lejátszani kívánt JPEG kép kiválasztása.
	DATE (47. oldal) A digitális fényképezőgéppel készített kép felvételi dátumának megjelenítése.
	INTERVAL (49. oldal) Diavetítés üzemmódban a kép váltási intervallumot állíthatja be.

	EFFECT (50. oldal) Diavetítés közben a kívánt hatás bekapcsolására szolgál.
	MODE (MP3, JPEG) (48. oldal) DATA (adat) CD/DATA DVD lejátszása esetén az adattípus kiválasztása: MP3 audio műsorszám (AUDIO), JPEG kép (IMAGE) vagy mindkettő (AUTO).

Hasznos tudnivaló

A vezérlőmenü ikonjainak jelzője zölden világít

 → : ha az „OFF”-től eltérő beállítást választ ki. (Csak a „PROGRAM”, „SHUFFLE”, „REPEAT”, „A-B REPEAT”, „SHARPNESS”, „CUSTOM PICTURE MODE” menünél). Az „ORIGINAL/PLAY LIST” jelző zölden világít, ha a „PLAY LIST” beállítást választja ki (alapértelmezés szerinti beállítás).

A lejátszó csatlakoztatása

A lejátszó csatlakoztatásához és beállításához kövesse az 1–6. lépéseket.

Megjegyzések

- A zavaró elektromos zajok megelőzése érdekében ügyeljen a csatlakozódugók szoros csatlakoztatására.
- Olvassa el a csatlakoztatni kívánt készülékek kezelési útmutatóját is.
- Ezt a lejátszót nem lehet olyan tv-készülékhez csatlakoztatni, amely nem rendelkezik SCART vagy videó bemeneti aljzattal.
- Csatlakoztatás előtt kapcsolja ki a csatlakoztatni kívánt készülékeket.

1. lépés: Kicsomagolás

Ellenőrizze, hogy az alábbi tartozékokat megkapta-e:

- Távvezérlő (1 db)
- AA (R6) elemek (2 db)

2. lépés: Az elemek behelyezése a távvezérlőbe

A készülék a mellékelt távvezérlővel is működtethető. Helyezzen be két „R6” (AA) típusú elemet a távvezérlőbe, ügyelve a helyes \oplus és \ominus polarításra. Ha a távvezérlőt használja, fordítsa azt a készülék távvezérlés érzékelője  irányába.

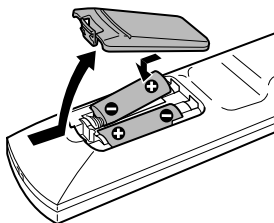

Megjegyzések

- Ne tárolja a távvezérlőt szélsőségesen meleg vagy nedves helyen.
- Különösen az elemek cseréjénél ügyeljen arra, hogy semmilyen tárgy ne kerülhessen a távvezérlő belsejébe.
- Ne irányítsa a készülék távvezérlés érzékelőjét közvetlen napfény vagy erős fényforrás felé, mert hibás működést idézhet elő.
- Ha hosszabb ideig nem használja a távvezérlőt, vegye ki belőle az elemeket, így elkerülheti a kilyolódó elektrolit okozta meghibásodásokat.

3. lépés: A videokábelek csatlakoztatása

Csatlakoztassa ezt a lejátszót a tv-készülékhez, projektorhoz vagy AV erősítőhöz (rádióerősítőhöz) egy videokábel segítségével. A tv-készülék, projektor vagy AV erősítő (rádióerősítő) bemeneti aljzatainak típusától függően válassza ki a megfelelő csatlakoztatási módot (A–B).

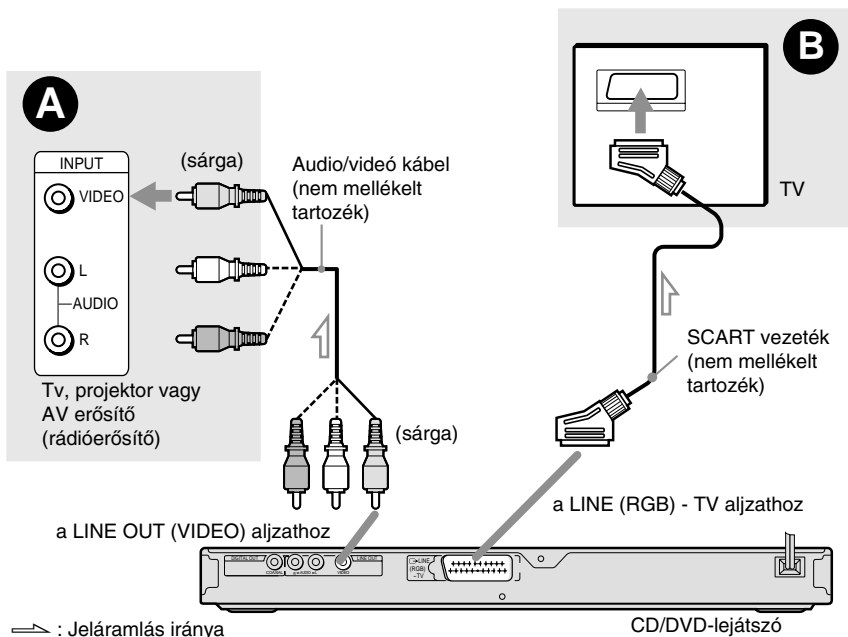

A Ha videó bemeneti aljzathoz csatlakoztatja a lejátszót

Az audio/videó kábel (nem mellékelt tartozék) sárga csatlakozódugóit a sárga aljzatokhoz kell csatlakoztatni. Ennél a csatlakoztatási módnál normál képminőséget élvezhet.

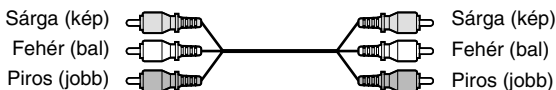

B Ha SCART aljzathoz csatlakoztatja a lejátszót

Csatlakoztassa a SCART vezetékét (nem mellékelt tartozék). Az elektromos zajok megelőzése érdekében ügyeljen a biztos csatlakoztatásra. Ha SCART vezetékét használ a csatlakoztatáshoz, ellenőrizze, hogy a tv-készülék képes-e az S-videó vagy az RGB jelek fogadására. Olvassa el a csatlakoztatni kívánt tv-készülék kezelési útmutatóját. Ha az alapbeállítási menüben (57. oldal) a „SCREEN SETUP” főmenü „LINE” almenüjének „S VIDEO” vagy „RGB” beállítását választotta ki, olyan SCART vezetékét használjon, amely megfelel az adott jeltípusnak.





Ha széles képernyős tv-készülékhez csatlakoztatja ez a lejátszót

A lejátszott lemeztől függően előfordulhat, hogy a kép nem megfelelően tölti ki a képernyőt. Ha módosítani kívánja a képarányt, lapozzon a 57. oldalra.

Megjegyzések

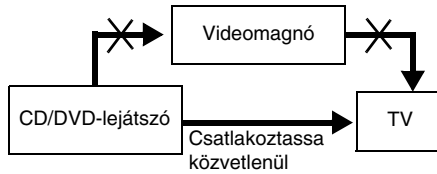
- Ne csatlakoztassa ezt a lejátszót egy videomagnón keresztül a tv-készülékhez. Ha a lejátszó műsorát egy videomagnón keresztül juttatja a televízióra, a tv-képernyőn megjelenő műsor zajos lehet. Ha a tv-készülék csupán egyetlen audio/videó bemenettel rendelkezik, a lejátszót ahhoz kell csatlakoztatni.



- Ha a tv-készüléket az SCART aljzaton keresztül csatlakoztatja a lejátszóhoz, a televízió automatikusan a videocsatornára kapcsol, amikor elindítja a lejátszást. Ebben az esetben a távvezérlő  (tv/videó) gombjával kapcsolhat vissza tv-bemenetre.

Ha NTSC rendszerben felvett lemez műsorát játssza le, a készülék NTSC színrendszerben továbbítja a videojelet vagy a menüképernyőt, stb. a külső berendezések felé, ezért a kép nem minden esetben jelenik meg a PAL rendszerű televíziók képernyőjén. Ebben az esetben nyissa ki a lemeztartót, és vegye ki a lemezt.

4. lépés: Az audio vezetékek csatlakoztatása

A tv-készülék, projektor vagy AV erősítő (rádióerősítő) bemeneti aljzatainak típusától függően válassza ki a megfelelő csatlakoztatási módot (A) vagy (B).

Ez a csatlakoztatás a lejátszott műsor hangjának meghallgatásához szükséges.

A

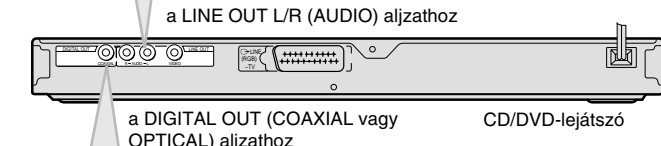
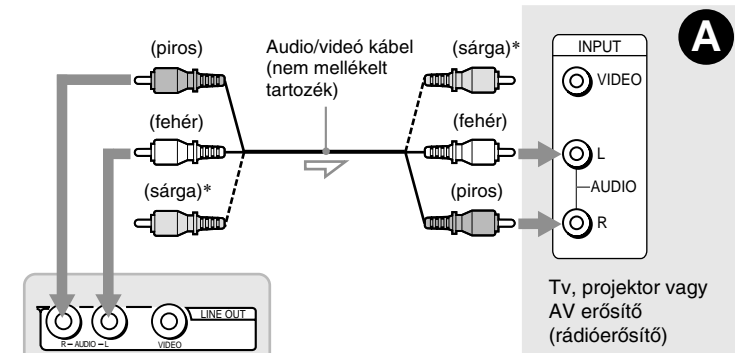

B

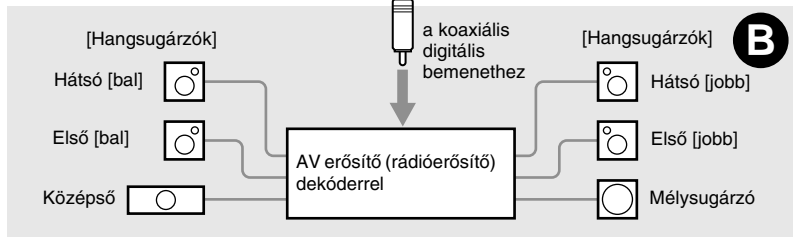

 : Jeláramlás

*A sárga csatlakozódugó a kép továbbítására szolgál (15. oldal).

Hasznos tudnivaló

A hangszugárzók megfelelő elhelyezését lásd a csatlakoztatott komponensek kezelési útmutatójában.

A Az audio L/R aljzatok csatlakoztatása

Ennél a csatlakoztatási módnál a tv-készülék vagy a sztereóerősítő (rádióerősítő) két hangsugárzója állítja elő a hangot.

A csatlakoztatáshoz audio/videó csatlakozóvezeték (nem mellékelt tartozék) kell használni.

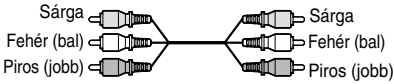

- Térhatású hang (38. oldal)

Tv: Dynamic Theatre, Dynamic, Wide, Night



Sztereóerősítő (rádióerősítő): Standard, Night

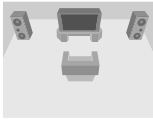

B A digitális audio aljzat csatlakoztatása

Ha az AV erősítő (rádióerősítő) Dolby^{*1}, DTS^{*2} vagy MPEG audio dekóderrel is digitális bemenettel rendelkezik, válassza ezt a csatlakoztatást.

A csatlakoztatáshoz használjon koaxiális vagy digitális vezeték (nem mellékelt tartozék).

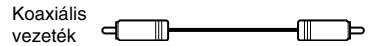

- Térhatású hang
Dolby Digital (5.1 csatorna), DTS (5.1 csatorna), MPEG audio (5.1 csatorna)

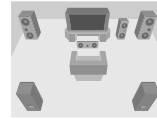

*1 A készülék gyártása a Dolby Laboratories engedélyével történt. A „Dolby”, a „Pro Logic” és a dupla D szimbólum a Dolby Laboratories védjegyei.

*2 A „DTS” és a „DTS Digital Out” a Digital Theatre Systems Inc. bejegyzett védjegye.

Megjegyzések

- A csatlakoztatás befejezése után végezze el a szükséges beállításokat a gyorsbeállító menüben (19. oldal). Ha az AV erősítő (rádióerősítő) MPEG audio dekóderrel is rendelkezik, válassza ki „MPEG” almenü „MPEG” beállítását (60. oldal). Ellenkező esetben nem lesz hang, illetve csupán hangos zaj lesz hallható.
- Ennél a csatlakoztatásnál a lejátszó térhatású hangzása nem használható ki.
- Ha DTS hangsávot szeretne lejátszani, ezt a csatlakoztatási módot kell használnia. A DTS hangsáv mősora akkor sem jelenik meg a LINE OUT L/R (AUDIO) aljzaton, ha a „DTS” almenü „ON” beállítását kiválasztotta a gyorsbeállító menüben (19. oldal).

5. lépés: A hálózati vezeték csatlakoztatása

Csatlakoztassa a lejátszót és a tv-készüléket az elektromos hálózathoz.

6. lépés: Gyorsbeállítás

Az alábbiakban azokat a lépéseket részletezzük, melyek a lejátszó alapbeállításához szükségesek. Egy-egy lépést a ►► gombbal ugorhat át. A ◀◀ gombbal visszaléphet az előző beállításra.

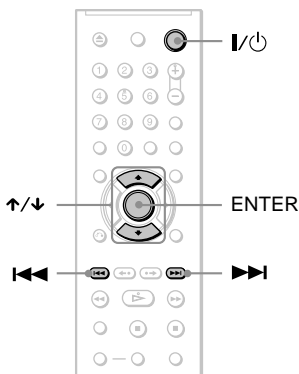

1 Kapcsolja be a tv-készüléket.

2 Nyomja meg a I/O gombot.

3 Válassza ki a tv-készüléken a lejátszó számára fenntartott videocsatornát.

A „Press [ENTER] to run QUICK SETUP” (Nyomja meg az ENTER gombot a gyorsbeállítás elindításához) üzenet jelenik meg a képernyő alján. Ha az üzenet nem jelenik meg, válassza ki a „SETUP” főmenü „QUICK” funkcióját a vezérlőmenüben (56. oldal).

4 Lemez behelyezése nélkül nyomja meg az ENTER gombot.

A képernyőn megjelenik a nyelv kiválasztására szolgáló menü.

LANGUAGE SETUP	
OSD:	ENGLISH
MENU:	ENGLISH
AUDIO:	FRANÇAIS
SUBTITLE:	DEUTSCH
	ITALIANO
	ESPAÑOL
	NEDERLANDS
	DANSK
	SVENSKA

5 A ↑/↓ gombbal válassza ki a nyelvet.

A lejátszó az előbbi lépésben kiválasztott nyelven jeleníti meg a menüt és a szinkronfeliratot.

6 Nyomja meg az ENTER gombot.

A csatlakoztatandó tv-készülék képernyőjének beállítására szolgáló menü megjelenik.

SCREEN SETUP	
TV TYPE:	16:9
SCREEN SAVER:	16:9
BACKGROUND:	4:3 LETTER BOX
LINE:	4:3 PAN SCAN

7 A \uparrow/\downarrow gombbal válassza ki a tv-készülék típusának megfelelő beállítást.

◆ Ha széles képernyős tv-készülék, vagy szélesvásznú üzemmóddal ellátott normál (4:3) képarányú készüléke van:

- 16:9 (57. oldal).

◆ Ha normál (4:3) képarányú készüléke van:

- 4:3 LETTER BOX vagy 4:3 PAN SCAN (57. oldal).

8 Nyomja meg az ENTER gombot.

A LINE (RGB) - TV aljzaton megjelenő videojel típusának beállítására szolgáló menü megjelenik.

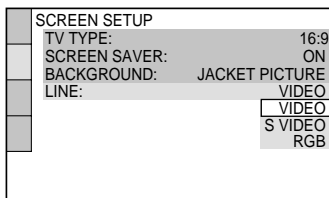

9 A \uparrow/\downarrow gombbal válassza ki a LINE (RGB) - TV aljzat kimenőjelének típusát.

◆ Videojelek

- VIDEO (57. oldal).

◆ S-video jelek

- S VIDEO (57. oldal).

◆ RGB jelek

- RGB (57. oldal).

10 Nyomja meg az ENTER gombot.

Az erősítő (rádióerősítő) csatlakoztatására használt aljzat kiválasztására szolgáló menü megjelenik.

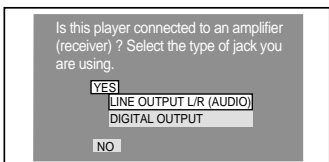

11 A \uparrow/\downarrow gombbal válassza ki az erősítő (rádióerősítő) csatlakoztatására használt aljzatot, majd nyomja meg az ENTER gombot.

Ha nem csatlakoztatott AV erősítőt (rádióerősítőt), válassza a „NO” beállítást és ugorjon a 15. oldalra.

Ha csak egy audio vezetékkel csatlakoztatta az AV erősítőt (rádióerősítőt), válassza a „YES: LINE OUTPUT L/R (AUDIO)” beállítást és ugorjon a 15. oldalra.

Ha az AV erősítőt (rádióerősítőt) koaxiális vezetékkel csatlakoztatta, válassza a „YES: DIGITAL OUTPUT” beállítást.

12 A \uparrow/\downarrow gombbal válassza ki a Dolby Digital kimenőjel típusát (melyet az erősítőre (rádióerősítőre) kíván továbbítani).

Ha az AV erősítő (rádióerősítő) rendelkezik Dolby Digital dekóderrel, válassza ki a „DOLBY DIGITAL” beállítást. Egyéb esetben válassza a „D-PCM” beállítást.

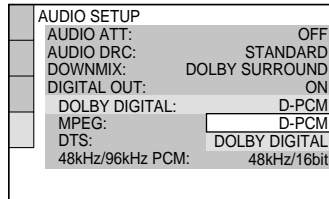

13 Nyomja meg az ENTER gombot.

A „DTS” menüpont kerül kiválasztásra.

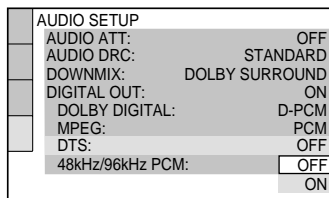

14 A \uparrow/\downarrow gombbal döntse el, hogy kíván-e DTS jelet továbbítani az erősítőre (rádióerősítőre).

Ha az AV erősítő (rádióerősítő) rendelkezik DTS dekóderrel, válassza ki az „ON” beállítást. Egyéb esetben válassza az „OFF” beállítást.

15 Nyomja meg az ENTER gombot.

A gyorsbeállítás befejeződött. Az összes beállítási és csatlakoztatási művelet lezajlott. Ha az Ön AV erősítője (rádióerősítője) MPEG dekóderrel is rendelkezik, válassza ki az „MPEG” menüpont „MPEG” beállítását (60. oldal).

Lemezek lejátszása DVD-V

DVD-RW VCD CD DATA CD

DATA DVD

A lejátszani kívánt DVD vagy VIDEO CD-lemeztől függően egyes funkciók működése korlátozott, vagy a megszokottól eltérő lehet. Olvassa el a lemezhez mellékelt tájékoztatót.

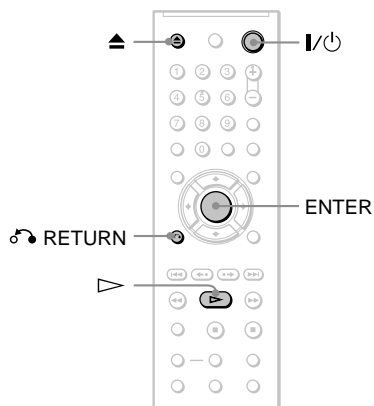

1 Kapcsolja be a tv-készüléket.

2 Nyomja meg a I/⏻ gombot.
A lejátszó bekapcsol.

3 Válassza ki a lejátszó számára fenntartott videobemenetet a tv-készüléken.

◆ Ha egy erősítőt (rádióerősítőt) is csatlakoztatott

Kapcsolja be az erősítőt (rádióerősítőt) és kapcsoljon a megfelelő üzemmódba a lemez hangjának meghallgatásához.

4 Nyomja meg a ≡ gombot a lejátszón és helyezzen be egy lemezt.

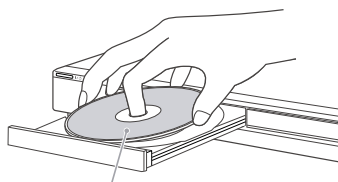

A lejátszandó oldal lefelé nézzen.

5 Nyomja meg a ▷ gombot.

A lemeztartó bezáródik, és a lejátszás megkezdődik (folyamatos lejátszás). Állítsa be a hangerőt a tv-készüléken vagy az erősítőn (rádióerősítőn). A lejátszott lemez típusától függően a képernyőn egy menü jelenhet meg. DVD VIDEO lemezeknél lapozzon a 24. oldalra. VIDEO CD-lemezeknél lapozzon a 25. oldalra.

A lejátszó kikapcsolása

Nyomja meg a I/⏻ gombot. A készülék készenléti üzemmódba kapcsol.

☼ Hasznos tudnivaló

Beállíthatja, hogy több mint 30 perces tétlenség esetén a készülék automatikusan készenléti üzemmódba kapcsoljon. E funkció bekapcsolásához válassza ki a „CUSTOM SETUP” menüpont „AUTO POWER OFF” funkciójának „ON” beállítását (58. oldal).

Megjegyzések a DVD VIDEO lemezek DTS hangsvájának lejátszásához

- A DTS audio jeleket csak a DIGITAL OUT (COAXIAL) aljzaton keresztül továbbítja a készülék.
- Ha DTS hangsvájjal ellátott DVD VIDEO lemezt játszik le, válassza ki a „DTS” menüpont „ON” beállítását az „AUDIO SETUP” menüben (60. oldal).
- Ha a lejátszót olyan audio készülékhez csatlakoztatja, mely nem rendelkezik DTS dekóderrel, ne válassza ki a „DTS” menüpont „ON” beállítását az „AUDIO SETUP” menüben (60. oldal). Olyan rendellenes hangot adhat ki a készülék, amely mind a hallását, mind a hangsugárzót károsíthatja

Megjegyzés

A DVD írókon rögzített lemezeknek megfelelően lezártnak kell lenni, ahhoz, hogy tökéletesen lejátszhatók legyenek. A lemezek lezárásával kapcsolatban olvassa el a további információkat a DVD íróhoz mellékelt kezelési útmutatóban.

További műveletek

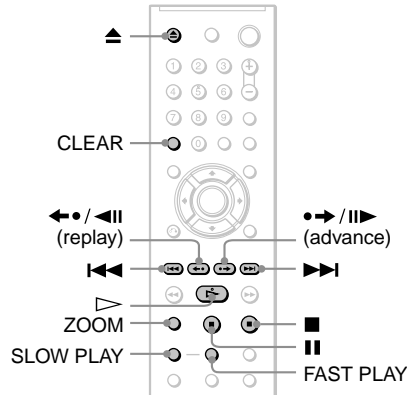

Funkció	Teendő
Állj.	Nyomja meg a ■ gombot.
Szünet.	Nyomja meg a gombot.
A lejátszás folytatása szünet üzemmódból.	Nyomja meg a vagy a ▷ gombot.
Ugrás a következő fejzetre, műsorszámra vagy jelenetre (folyamatos lejátszás közben).	Nyomja meg a ▶▶▶ gombot.
Ugrás az előző fejzetre, műsorszámra vagy jelenetre (folyamatos lejátszás közben).	Nyomja meg a ◀◀◀ gombot.
A lejátszás kikapcsolása és a lemez kivétele.	Nyomja meg a ▲ gombot.
Az előző jelenet megismétlése.* ¹	Nyomja meg a ◀•/◀◀ (visszajátszás) gombot lejátszás közben.
Gyorskeresés előre az aktuális jeleneten belül.* ²	Nyomja meg a ▶•/▶▶ (továbbítás) gombot lejátszás közben.
A kép nagyítása.* ³	Nyomja meg többször a ZOOM gombot. A CLEAR gombbal visszakapcsolhat a normál képre.

*¹ Csak DVD VIDEO és DVD-RW/DVD-R lemezeknél. Ez a gomb DivX videofájloknál nem használható.

*² Csak DVD VIDEO/DVD-RW/DVD-R/DVD+RW lemezeknél.

*³ Csak videó és JPEG képeknél (a BACKGROUND háttérképek kivételével). A nagyított képet a **◀/↑/↓/▶** gombokkal mozgathatja. A lemez tartalmától függően előfordulhat, hogy a nagyított kép elmozdításakor a zoom funkció automatikusan kikapcsol.

Megjegyzés

Az azonnali visszajátszási vagy a továbbítási funkció bizonyos jeleneteknél nem használható.

Lejátszás gyorsabban vagy lassabban

A jelenetet gyorsított vagy lassított lejátszása közben hallhatja a párbeszédet vagy a műsor hangját.

Lejátszás közben nyomja meg a FAST PLAY vagy a SLOW PLAY gombot.

A FAST PLAY vagy a SLOW PLAY gomb minden megnyomásakor a lejátszási sebesség változik.

Visszakapcsolás normál lejátszásra

Nyomja meg a **▷** gombot.

Megjegyzések

- Ezt a funkciót csak DVD/VIDEO CD/Super VCD és VR formátumú DVD-RW lemezekkel használhatja.
- A maximális vagy a minimális sebesség elérésekor az „Operation not possible” (Művelet nem lehetséges) felirat jelenik meg.
- FAST PLAY vagy SLOW PLAY lejátszás közben a kameraállás (40. oldal), a szinkronfelirat (40. oldal) és a hang üzemmód (37. oldal) nem módosítható. A hang üzemmód csak VIDEO CD/Super VCD lemezeknél módosítható.
- DTS hangsáv lejátszása közben a gyorsított vagy lassított lejátszás nem használható.
- VR formátumú DVD-RW lemezen lévő fényképek lejátszása közben a gyorsított vagy lassított lejátszás nem használható.

A lemeztartó fiók zárolása (gyermekzár)

A lemezfiók zárolásával megakadályozhatja, hogy a gyermekek felügyelet nélkül használják a készüléket.

Amikor a készülék készenléti üzemmódban van, nyomja meg a **↶ RETURN, ENTER és a **I/⏏** gombot a távvezérlőn.**

A lejátszó bekapcsol, és a „LOCKED” felirat jelenik meg a kijelzőn. Amíg a gyermekzár aktív, a távvezérlő vagy a készülék **▲** gombja nem funkcionál.

A zárolás feloldása

Amikor a készülék készenléti üzemmódban van, nyomja meg újra a **↶** RETURN, ENTER és a **I/⏏** gombot.

Megjegyzés

A lemeztartó fiók akkor is zárolva marad, ha a vezérlőmenüben kiválasztja a „SETUP” menü „RESET” funkcióját (56. oldal).

A lejátszás folytatása a megszakítási ponttól

(folytatólagos lejátszás) **DVD-V**

DVD-RW VCD CD DATA CD

Ha megállítja a lejátszást, a készülék megjegyzi az állj gomb megnyomásának helyét, még akkor is, ha a **||/⏏** gomb megnyomásával közben készenléti üzemmódba kapcsol.

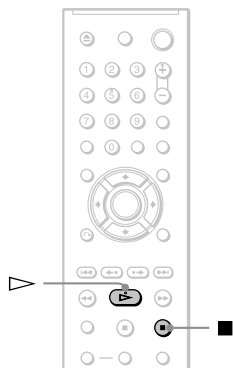

1 Lejátszás közben nyomja meg a **■** gombot a lejátszás leállításához.

A készülék kijelzőjén megjelenik a „RESUME” jelzés.

2 Nyomja meg a **▷** gombot.

A készülék onnan folytatja a lejátszást, ahol az 1. lépésben leállította.

💡 Hasznos tudnivaló

Ha a lejátszást a lemez elején kívánja kezdeni, nyomja meg kétszer a **■** gombot, majd nyomja meg a **▷** gombot.

Megjegyzés

- Az aktuális lemez folytatási pont helye törlődik a memóriából, ha:
 - megváltoztatja a lejátszási üzemmódot.
 - megváltoztatja az alapbeállítási menü beállításait.
 - kihúzza a hálózati vezetékét (CD, DATA (adat) CD /DATA (adat) DVD esetében).
- DVD-RW lemezek (VR formátum) esetében a készülék mindaddig megőrzi az aktuális lemez lejátszásának megszakítási pont pozícióját, míg ki nem nyitja a lemeztartót, vagy ki nem húzza a hálózati vezetékét.

- CD-lejátszás közben a megszakítási pont pozíciója törlődik a memóriából, ha a lemeztartót kinyitja, vagy a hálózati vezetékét kihúzza.
- DATA (adat) CD lejátszás közben a folytatási pont pozíciója törlődik a memóriából, ha a készüléket készenléti üzemmódba kapcsolja, a lemeztartót kinyitja, vagy a hálózati vezetékét kihúzza.
- Lehetnek olyan lemezek, melyeknél a folytatólagos lejátszási funkció nem használható.
- Véletlen sorrendű és programozott lejátszás közben a folytatólagos lejátszás nem működik.

A DVD-menük használata

DVD-V

A DVD-lemez leghosszabb, összefüggő videó vagy audio programjait „tételeknek” nevezzük. Ha több tételt tartalmazó DVD-lemezt játszik le, a TOP MENU gomb segítségével kiválaszthatja a kívánt tételt. Ha olyan DVD-lemezt játszik le, amelyen engedélyezve van a műsor vagy a szinkronfelirat nyelvének kiválasztása, használja a MENU gombot.

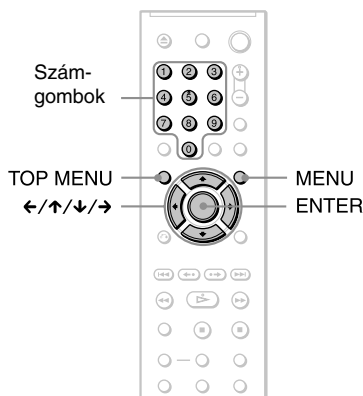

1 Nyomja meg a TOP MENU vagy a MENU gombot.

A tv-képernyőn megjelenik a műsorismertető menü. A menü tartalma lemezről-lemezre változik.

2 A ←/↑/↓/→ gombokkal vagy a számgombokkal válassza ki a lejátszani kívánt tételt.

Ha megnyomja a számgombokat, az alábbi képernyő jelenik meg. A megfelelő számgomb megnyomásával válassza ki a kívánt elemet.

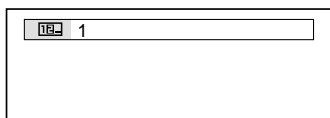

3 Nyomja meg az ENTER gombot.

Az „ORIGINAL” vagy a „PLAY LIST” funkció kiválasztása DVD-RW lemezen DVD-RW

Bizonyos típusú DVD-RW lemezeknél VR (videó felvétel) formátumban kétféle műsorszám típus közül lehet választani a lejátszás elindítása előtt: az eredetileg felvett műsorszámok (tételek) (ORIGINAL), illetve a szerkesztés céljából a lemezre felvett műsorszámok (tételek) (PLAY LIST). Kiválaszthatja a lejátszani kívánt műsorszámok típusát.

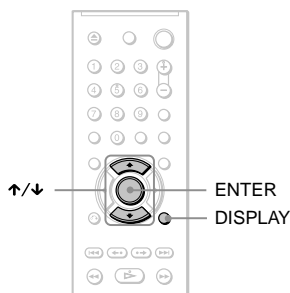

1 Állj üzemmódban nyomja meg a DISPLAY gombot.

A vezérlőmenü megjelenik.

2 A ↑/↓ gombokkal válassza ki a [] (ORIGINAL/PLAY LIST) ikont, majd nyomja meg az ENTER gombot.

Megjelenik az „ORIGINAL/PLAY LIST” választómenü.

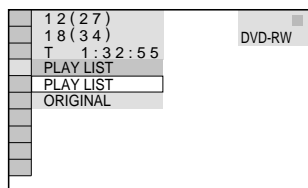

3 A ↑/↓ gombokkal válassza ki a megfelelő beállítást.

- PLAY LIST: az „ORIGINAL” tételekből szerkesztés céljára létrehozott tételek lejátszása.
- ORIGINAL: az eredeti tételek lejátszása.

4 Nyomja meg az ENTER gombot.

PBC funkciókkal rendelkező VIDEO CD-lemezek lejátszása (PBC lejátszás) **VCD**

A PBC lejátszás lehetővé teszi a VIDEO CD műsorának interaktív módon, egy képernyőmenün keresztül történő lejátszását.

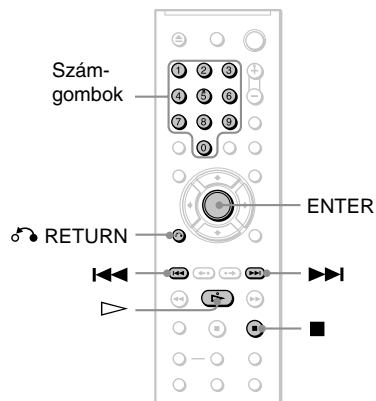

- 1 Indítsa el a PBC funkciókkal rendelkező VIDEO CD-lemez lejátszását.**
Megjelenik a választómenü.
- 2 Válassza ki a kívánt funkció számát a számgombokkal.**
- 3 Nyomja meg az ENTER gombot.**
- 4 Kövesse az interaktív menüben megjelenő utasításokat.**
Olvassa el a lemezhez mellékelt tájékoztatót, mert a menü szerkezete VIDEO CD-lemezenként eltérő lehet.

Visszakapcsolás a menüképernyőre

Nyomja meg a RETURN gombot.

Hasznos tudnivaló

A PBC funkció használata nélküli lejátszáshoz állj üzemmódban a <=>/>=> gombbal válassza ki a kívánt műsorszámot, majd nyomja meg az ENTER vagy a >=> gombot.

A képernyőn a „Play without PBC” (Lejátszás PBC funkciók nélkül) felirat jelenik meg, és a készülék folyamatos lejátszási üzemmódba kapcsol.

Állóképek – pl. menü képernyő – nem jeleníthetők meg.

Ha szeretne visszakapcsolni PBC lejátszásra, nyomja meg kétszer a ■ gombot, majd nyomja meg a >=> gombot.

Megjegyzés

Az aktuális VIDEO CD-lemeztől függően előfordulhat, hogy a lemezhez mellékelt tájékoztatóban a 3. lépésben szereplő „Press ENTER” (Nyomja meg az ENTER gombot) utasítást a „Press SELECT” felirat helyettesíti. Ilyenkor nyomja meg a >=> gombot.

Lejátszási üzemmódok

(Programozott, véletlen sorrendű, ismételt lejátszás, A-B ismétlés)

Az alábbi lejátszási üzemmódok közül választhat:

- Programozott lejátszás (26. oldal)
- Véletlen sorrendű lejátszás (27. oldal)
- Ismételt lejátszás (28. oldal)
- A-B ismétlés (29. oldal)

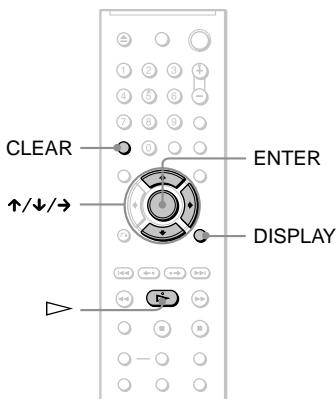

Megjegyzés

Az aktuális lejátszási üzemmód kikapcsol, ha:

- kinyitja a lemeztartót.
- a **I/C** gombbal készenléti üzemmódba kapcsolja a készüléket.

Lejátszási program létrehozása (Programozott lejátszás) **DVD-V**

VCD CD

A lemez tételeinek, fejezeteinek vagy műsorszámainak meghatározhatja a lejátszási sorrendjét. A memóriában tárolható lejátszási program maximum 99 tételt, fejezetet vagy műsorszámot tartalmazhat.

1 Nyomja meg a **DISPLAY** gombot.

A vezérlőmenü megjelenik.

2 A **↑/↓** gombbal válassza ki a **PROGRAM** ikont, majd nyomja meg az **ENTER** gombot.

A „PROGRAM” menü tartalma megjelenik.

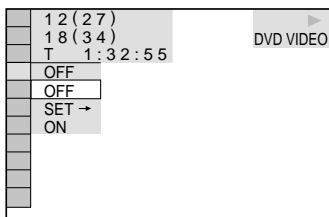

3 A **↑/↓** gombbal válassza ki a „SET ->” funkciót és nyomja meg az **ENTER** gombot.

VIDEO CD vagy CD lejátszás közben a „TRACK” jelző világít.

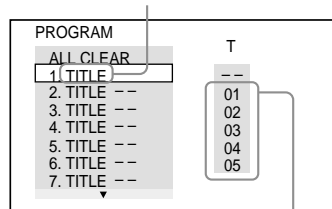

A lemezen lévő tételek vagy műsorszámok.

4 Nyomja meg a **→** gombot.

A kurzor a tétel vagy műsorszám sorszámainak oszlopába („T”) ugrik (ebben az esetben a „01” sorba).

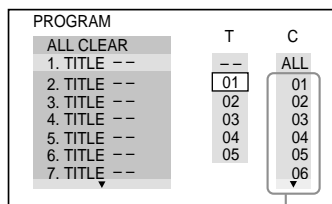

A lemeze felvett fejezetek

5 Válassza ki a kívánt tételt, fejezetet vagy műsorszámot.

◆ DVD VIDEO lemez lejátszásakor

Válassza ki például a „02” tételt „03” fejezetét. A **↑/↓** gombbal válassza ki a „02” sorszámot a „T” oszlopban és nyomja meg az **ENTER** gombot.

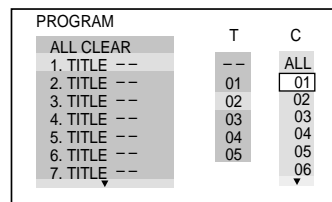

Ezután a \uparrow/\downarrow gombbal válassza ki a „03” sorszámot a „C” oszlopban és nyomja meg az ENTER gombot.

PROGRAM		T
ALL CLEAR		--
1. TITLE (02-03)		01
2. TITLE --		02
3. TITLE --		03
4. TITLE --		04
5. TITLE --		05
6. TITLE --		
7. TITLE --		

A kiválasztott tétel és fejezet.

◆ VIDEO CD vagy CD-lemez lejátszásakor

Válassza ki például a „02” műsorszámot. A \uparrow/\downarrow gombbal válassza ki a „02” sorszámot a „T” oszlopban és nyomja meg az ENTER gombot.

A kiválasztott műsorszám.

PROGRAM		0:15:30
ALL CLEAR		--
1. TRACK (02)		01
2. TRACK --		02
3. TRACK --		03
4. TRACK --		04
5. TRACK --		05
6. TRACK --		
7. TRACK --		

A beprogramozott műsorszámok összesített lejátszási ideje.

6 Ha több tételt, fejezetet vagy műsorszámot is szeretne beprogramozni, ismételje meg a 4–5. lépést.

A beprogramozott tételek, fejezetek vagy műsorszámok sorrendben megjelennek a képernyőn.

7 A programozott lejátszást a \blacktriangleright gombbal indíthatja el.

A programozott lejátszás megkezdődik. Lejátszás után a \blacktriangleright gomb megnyomásával ismét lejátszhatja a programot.

Visszakapcsolás normál lejátszásra

Nyomja meg a CLEAR gombot, vagy a 3. lépésben válassza ki az „OFF” beállítást. Ha a programot szeretné újból lejátszani, a 3. lépésben válassza ki az „ON” beállítást és nyomja meg az ENTER gombot.

A program módosítása vagy törlése

1 Kövesse a „Lejátszási program létrehozása (Programozott lejátszás)” című fejezet 1–3. lépéseit.

2 Válassza ki a módosítani kívánt tételt, fejezetet vagy műsorszámot a \uparrow/\downarrow gombbal, és nyomja meg a \rightarrow gombot. Ha a tételt, fejezetet vagy műsorszámot törölni szeretné a programból, nyomja meg a CLEAR gombot.

3 Folytassa az új program kialakítását az 5. lépéssel. A program törléséhez válassza ki a „--” kijelzést a „T” oszlopban és nyomja meg az ENTER gombot

A program összes tételének, fejezetének vagy műsorszámának törlése

1 Hajtsa végre a „Lejátszási program létrehozása (Programozott lejátszás)” című fejezet 1–3. lépését.

2 Nyomja meg a \uparrow gombot és válassza ki az „ALL CLEAR” funkciót.

3 Nyomja meg az ENTER gombot.

☞ Hasznos tudnivaló

A beprogramozott tételeket, fejezeteket vagy műsorszámokat ismételt vagy véletlen sorrendű üzemmódban is lejátszhatja. Programozott lejátszási üzemmódban kövesse az „Ismételt lejátszás” (28. oldal) vagy a „Véletlen sorrendű lejátszás” (27. oldal) lépéseit.

Megjegyzések

- Ha Super VCD-lemez műsorszámait programozza be, a teljes lejátszási idő nem jelenik meg.
- Ez a funkció nem használható a PBC lejátszási programmal ellátott VIDEO CD és Super VCD-lemezeknél.

Lejátszás véletlen sorrendben (Véletlen sorrendű lejátszás)

DVD-V VCD CD

A készülék „megkeveri” a lemez tetteit, fejezeteit vagy műsorszámait, és véletlen sorrendben játssza le azokat. A lejátszási sorrend minden esetben eltér az előző véletlen sorrendű lejátszástól.

1 Lejátszás közben nyomja meg a DISPLAY gombot.

A vezérlőmenü megjelenik.

2 A \uparrow/\downarrow gombbal válassza ki a  (SHUFFLE) ikont, majd nyomja meg az ENTER gombot.

A „SHUFFLE” menü tartalma megjelenik.

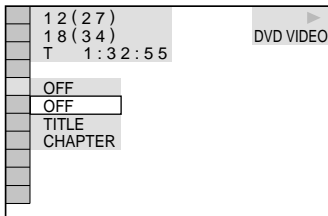

3 A \uparrow/\downarrow gombbal válassza ki a „megkeverni” kívánt elemeket.

◆ **DVD VIDEO lemez lejátszásakor**

- TITLE
- CHAPTER

◆ **VIDEO CD vagy CD-lemez lejátszásakor**

- TRACK

◆ **Ha a programozott lejátszás aktív**

- ON: a készülék „megkeveri” a lemez beprogramozott tételeit, fejezeteit vagy műsorszámait.

4 Nyomja meg az ENTER gombot.

A véletlen sorrendű lejátszás megkezdődik.

Visszakapcsolás normál lejátszásra

Nyomja meg a CLEAR gombot, vagy a 3. lépésben válassza ki az „OFF” beállítást.

☞ Hasznos tudnivalók

- A véletlen sorrendű lejátszást állj üzemmódban is bekapcsolhatja. A „SHUFFLE” funkció kiválasztása után nyomja meg a \triangleright gombot. A készülék véletlen sorrendű lejátszásra kapcsol.
- A „CHAPTER” beállítás kiválasztása esetén maximum 200 fejezetet lehet véletlen sorrendben lejátszani.

Megjegyzés

PBC funkcióval ellátott VIDEO CD és Super VCD-lemezeknél ez a funkció nem használható.

Ismételt lejátszás (ismétlés)

DVD-V DVD-RW VCD CD DATA CD DATA DVD

Ismételten lejátszhatja a lemez összes tételét/műsorszámát, illetve egyetlen tételt/fejezetet/műsorszámot.

Az ismétlési funkciót a véletlen sorrendű vagy programozott lejátszással is kombinálhatja.

1 Lejátszás közben nyomja meg a DISPLAY gombot.

A vezérlőmenü megjelenik.

2 A \uparrow/\downarrow gombbal válassza ki a  (REPEAT) ikont, majd nyomja meg az ENTER gombot.

A „REPEAT” menü tartalma megjelenik.

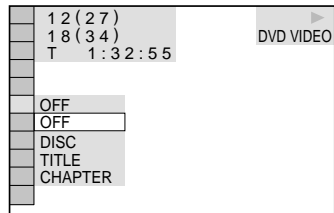

◆ **DVD VIDEO lemez lejátszásakor**

- DISC: az összes tétel ismételt lejátszása.
- TITLE: a lemez aktuális tételének megismétlése.
- CHAPTER: a lemez aktuális fejezetének megismétlése.

◆ **DVD-RW lemez lejátszásakor**

- DISC: a kiválasztott lejátszási mód összes tételének ismételt lejátszása.
- TITLE: a lemez aktuális tételének megismétlése.
- CHAPTER: az aktuális fejezet megismétlése.

◆ **VIDEO CD vagy CD-lemez lejátszásakor**

- DISC: a lemez összes műsorszámának ismételt lejátszása.
- TRACK: a lemez aktuális műsorszámának megismétlése.

◆ **DATA (adat) CD/DATA DVD lejátszásakor MP3 zeneszámokat vagy JPEG képfájlokat tartalmazó lemezek**

- DISC: az összes album ismételt lejátszása.
- ALBUM: az aktuális album ismételt lejátszása.
- TRACK (csak MP3 audio műsorszámok): az aktuális műsorszám megismétlése.

◆ **Ha a programozott vagy a véletlen sorrendű lejátszás aktív**

- ON: a programozott vagy a véletlen sorrendű lejátszás megismétlése.

3 A \uparrow/\downarrow gombbal válassza ki a kívánt beállítást, és nyomja meg az ENTER gombot.

Visszakapcsolás normál lejátszásra

Nyomja meg a CLEAR gombot, vagy a 2. lépésben válassza ki az „OFF” beállítást.

🔔 Hasznos tudnivaló

Az ismételt lejátszást állj üzemmódban is bekapcsolhatja. A „REPEAT” funkció kiválasztása után nyomja meg a ► gombot. A készülék ismételt lejátszásra kapcsol.

Megjegyzések

- PBC funkcióval ellátott VIDEO CD és Super VCD-lemezeknél ez a funkció nem használható.
- Ha olyan DATA (adat) CD/DATA DVD-lemezt játszik le, mely MP3 audio műsorszámokat és JPEG képfájlokat egyaránt tartalmaz, de azok lejátszási ideje nem azonos, a hang és a kép lejátszása nem lesz szinkronban.
- Ha a „MODE (MP3, JPEG)” menüpontban az „IMAGE (JPEG)” beállítást választotta ki (48. oldal), a „TRACK” ismétlési mód nem választható ki.

Egy műsor-részlet ismétlése

(A-B ismétlés) DVD-V DVD-RW VCD

CD

Ismételten lejátszhatja egy tétel, fejezet vagy műsorszám meghatározott részletét. (Ez a funkció kiválóan használható versek, stb. tanuláshoz.)

1 Lejátszás közben nyomja meg a DISPLAY gombot.

A vezérlőmenü megjelenik.

2 A ↑/↓ gombbal válassza ki a [A-B] (A-B REPEAT) ikont, majd nyomja meg az ENTER gombot.

Az „A-B REPEAT” menü tartalma megjelenik.

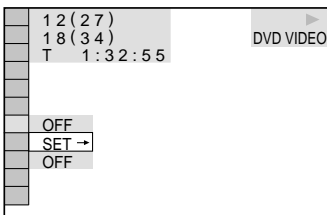

3 A ↑/↓ gombbal válassza ki a „SET →” funkciót és nyomja meg az ENTER gombot.

Az „A-B REPEAT” funkció beállítási képernyője megjelenik.

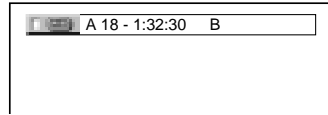

4 Lejátszás közben az ismételni kívánt műsorszám-részlet kezdőpontjánál („A” pont) nyomja meg az ENTER gombot.

A készülék memorizálja az „A” pont helyét.

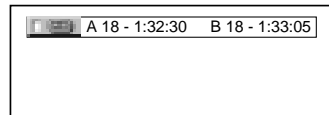

5 Az ismételni kívánt műsorszám-részlet végpontjánál („B” pont) nyomja meg újból az ENTER gombot.

A képernyőn megjelennek a beállítási pontok, majd a műsorrészlet ismételt lejátszása megkezdődik.

Visszakapcsolás normál lejátszásra

Nyomja meg a CLEAR gombot, vagy a

3. lépésben válassza ki az „OFF” beállítást.

Megjegyzések

- Az A-B ismétlési funkció bekapcsolásakor a véletlen sorrendű, az ismételt és a programozott lejátszás beállításai törlődnek.
- Az A-B ismétlési funkció nem működik, ha a két pontot nem ugyanabban a tételben jelöli ki.
- Az A-B ismétlési funkció nem működik a DVD-RW lemez (VR formátum) azon teteleinél, melyek állóképet tartalmaznak.

Keresési lehetőségek

(pásztázás, lassítás, képkeresés, képenkénti lejátszás)

A kép figyelése közben a kívánt részletet többféle sebességgel keresheti a lemezen.

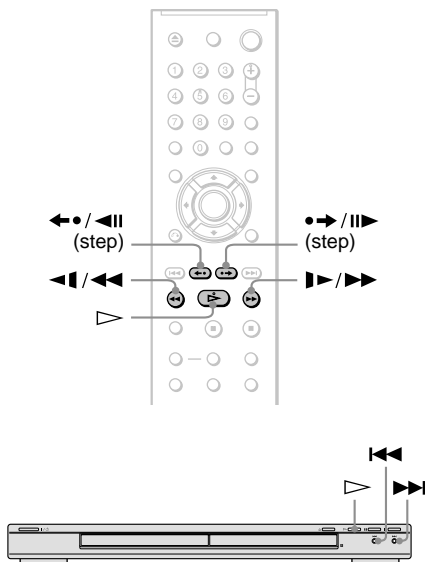

Megjegyzések

- A lejátszani kívánt lemez típusától függően egyes funkciók nem működhetnek.
- DATA (adat) CD/DATA DVD-lemezeknél csak az MP3 műsorszámrészleteket lehet keresni.

A kívánt részlet gyors megkeresése az előző/következő gombbal

DVD-V DVD-RW VCD CD DATA CD DATA DVD

A lejátszó **◀◀/▶▶** gombjával megkeresheti az előző/következő fejezetet, műsorszámot vagy jelenetet.

Lejátszás közben nyomja meg egyszer a **▶▶** vagy a **◀◀** gombot, ha a következő vagy az előző fejezetre/műsorszámra/jelenetre kíván ugrani. Vagy tartsa nyomva a lejátszó **▶▶** vagy **◀◀** gombját, ha előre vagy hátra kíván keresni, és engedje el a nyomva tartott gombot, amikor a kívánt részletet megtalálta. A készülék visszakapcsol normál lejátszásra. (Keresés)

A kívánt jelenet megkeresése gyorsított lejátszással előre vagy hátra (pásztázás)

DVD-V DVD-RW VCD CD DATA CD DATA DVD

A lemez lejátszása közben nyomja meg a **◀◀◀◀** vagy a **▶▶▶▶** gombot. A keresett részlet megtalálása után a **▷** gombbal kapcsolhat vissza normál lejátszásra.

Gyorskeresés közben a **◀◀◀◀** vagy a **▶▶▶▶** gomb többszöri megnyomásakor a lejátszás sebessége változik. Az említett gomb többszöri megnyomásakor az alábbi kijelzések jelennek meg. A tényleges sebesség lemezenként különböző lehet.

Normál lejátszási irány

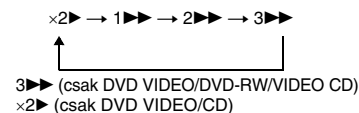

Ellentétes lejátszási irány



A „ $\times 2 \rightarrow$ ”, „ $\times 2 \leftarrow$ ” lejátszási sebesség mintegy kétszer gyorsabb, mint a normál sebesség. A „ $3 \rightarrow$ ”, „ $3 \leftarrow$ ” lejátszási sebesség gyorsabb, mint a „ $2 \rightarrow$ ”, „ $2 \leftarrow$ ”, illetve a „ $2 \rightarrow$ ”, „ $2 \leftarrow$ ” lejátszási sebesség gyorsabb, mint a „ $1 \rightarrow$ ”, „ $1 \leftarrow$ ”.

Lejátszás képenként (lassítás)

DVD-V DVD-RW VCD

Szünet üzemmódban nyomja meg a ◀◀ ◀◀ vagy a ▶▶▶▶ gombot. A keresett részlet megtalálása után a ▷ gombbal kapcsolhat vissza normál lejátszásra.

Lassítás közben a ◀◀ ◀◀ vagy a ▶▶▶▶ gomb többszöri megnyomásakor a lejátszás sebessége változik. Két sebesség közül választhat. Az említett gomb többszöri megnyomásakor az alábbi kijelzések jelennek meg:

Normál lejátszási irány

2 ▶▶ ↔ 1 ▶▶

Ellentétes lejátszási irány (csak DVD VIDEO/DVD-RW lemeznél)

2 ◀◀ ↔ 1 ◀◀

A „2 ▶▶”, „2 ◀◀” lejátszási sebesség lassabb, mint a „1 ▶▶”, „1 ◀◀”.

Képenkénti lejátszás

(képkimerevítés) DVD-V DVD-RW VCD

Szünet üzemmódban a ●→/||▶ (léptetés) gombbal a következő képkockára ugorhat. Nyomja meg a ◀●/◀|| (léptetés) gombot, ha az előző képkockára kíván ugrani (csak DVD VIDEO/DVD-RW-nél). A ▷ gombbal visszakapcsolhat normál lejátszásra.

Megjegyzés

VR formátumban felvett DVD-RW lemezen nem lehet állóképet keresni.

Tétel/fejezet/ műsorszám/jelenet stb. keresése

DVD-V DVD-RW VCD

CD DATA CD DATA DVD

A DVD-lemezen kereshet tétel vagy fejezet alapján, a VIDEO CD/CD/DATA (adat) CD/DATA DVD-lemezen műsorszám, index vagy jelenet alapján. Mivel a lemez minden tétele és műsorszáma egyedi sorszámmal van azonosítva, a kívánt tétel vagy műsorszám a megfelelő sorszám beírásával is kiválasztható. Lehetőség van az időkód alapján történő keresésre is.

Jelenetek keresése

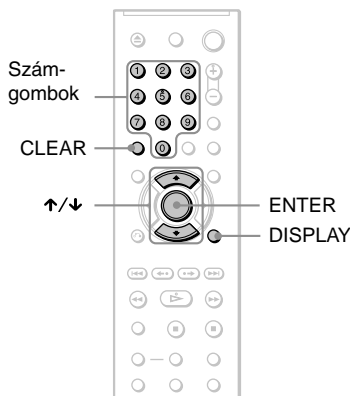



- 1 **Nyomja meg a DISPLAY gombot. (JPEG képfájlokot tartalmazó DATA (adat) CD/DATA DVD lejátszása közben nyomja meg kétszer.)**

A vezérlőmenü megjelenik.

- 2 **A ↑/↓ gombbal válassza ki a kívánt keresési módot.**

◆ **DVD VIDEO/DVD-RW lejátszása közben**

-  TITLE (tétel)
-  CHAPTER (fejezet)
-  TIME/TEXT (idő/szöveg)

Ha az idő kód beírásával szeretne egy jelenetet megkeresni, válassza ki az idő/szöveg (TIME/TEXT) szerinti keresést.

◆ VIDEO CD vagy Super CD lejátszása közben (PBC funkció nélkül)

 TRACK (műsorszám)

 INDEX (index)

◆ VIDEO CD vagy Super CD-lemez PBC lejátszása közben

 SCENE (jelenet)

◆ CD lejátszása közben

 TRACK (műsorszám)

◆ DATA (adat) CD/DATA DVD lejátszása közben

 ALBUM (album)

 TRACK (műsorszám) (csak MP3 audio műsorszám esetén)

 FILE (fájl) (csak JPEG képfájlok esetén)

Példa: ha a  (fejezet) keresési módot választja.

A „** (**)” kijelzés jelenik meg (a ** számokat jelent).

A zárójelben lévő szám a tételek, fejezetek, műsorszámok, indexek vagy jelenetek összes számát jelenti.



3 Nyomja meg az ENTER gombot.

A „** (**)” helyett a „--(**)” kijelzés jelenik meg.

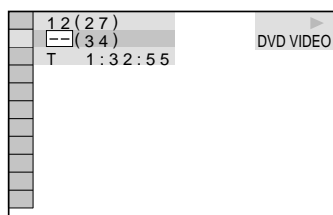

4 A számgombokkal válassza ki a keresett tétel, fejezet, műsorszám, index vagy jelenet számát.

◆ Ha hibázik

A CLEAR gombbal törölje a beírt számot és válassza ki a megfelelő számjegyet.

5 Nyomja meg az ENTER gombot.

A lejátszó a kiválasztott számmal indítja a lejátszást.

Jelenet keresése az idő kód segítségével (csak DVD VIDEO/DVD-RW lemeznél)

1 A 2. lépésben válassza ki a  TIME/TEXT keresési módot.

A „T**:*:*:*” (a jelenlegi tétel lejátszási ideje) kerül kiválasztásra.

2 Nyomja meg az ENTER gombot.

A „T**:*:*:*” helyett a „T--:--:--” kijelzés jelenik meg.

3 A számgombokkal írja be a megfelelő időkódot, majd nyomja meg az ENTER gombot.

Ha például a lemez 2 óra 10 perc 20 másodpercnyi műsora utáni részletet keres, írja be a „2:10:20” időkódot.

🔍 Hasznos tudnivalók

- A vezérlőmenü kikapcsolt állapotában a kívánt fejezetet (DVD VIDEO/DVD-RW), műsorszámot (CD/DATA (adat) CD/DATA DVD) a megfelelő számgombok és az ENTER gomb megnyomásával is kiválaszthatja.
- A lemezen lévő tételek, fejezetek vagy műsorszámok első képkockáit a főképernyőn megjelenő 9 kisképen ellenőrizheti. A lejátszást a kívánt kiskép kiválasztásával közvetlenül is elindíthatja. A részleteket lásd a „Jelenetek keresése (PICTURE NAVIGATION)” című fejezetben a 33. oldalon.

Megjegyzések

- A megjelenített tétel, fejezet vagy műsorszám sorszáma megegyezik a lemezen lévő tétel, fejezet vagy műsorszám sorszámmal.
- DVD+RW/DVD+R lemezen nem lehet az idő kód beírásával keresni.

Jelenetek keresése

(PICTURE NAVIGATION) DVD-V VCD

A képernyő 9 részre (index képernyőkre) történő felosztásával gyorsan és egyszerűen megkeresheti a kívánt jelenetet.

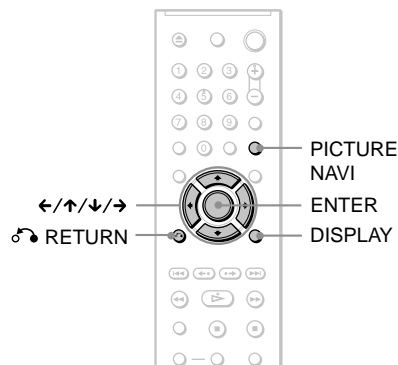

1 Lejátszás közben nyomja meg a PICTURE NAVI gombot.

Az alábbi képernyő jelenik meg.

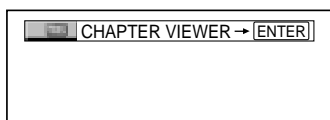

2 A PICTURE NAVI gomb megfelelő számú megnyomásával válassza ki a kívánt funkciót.

- CHAPTER VIEWER (csak DVD VIDEO): a fejezetek első jelenetét mutatja be.
- TITLE VIEWER (csak DVD VIDEO): a tételek első jelenetét mutatja be.
- TRACK VIEWER (csak VIDEO CD/ Super VCD): a műsorszámok első jelenetét mutatja be.

3 Nyomja meg az ENTER gombot.

Az alábbi képernyő jelenik meg.

1	2	3
4	5	6
7	8	9

4 A ←/↑/↓/→ gombokkal válassza ki a kívánt fejezetet, tételt vagy műsorszámot és nyomja meg az ENTER gombot.

A lejátszás megkezdődik.

Visszakapcsolás normál lejátszásra a kiválasztási művelet közben

Nyomja meg a RETURN vagy a DISPLAY gombot.

Hasznos tudnivaló

Ha több mint 9 tétel, fejezet vagy műsorszám van a lemezen, a képernyő jobb alsó részén a ▼ szimbólum jelenik meg.

A többi tétel, fejezet vagy műsorszám megjelenítéséhez válassza ki az alsó jeleneteket és nyomja meg a ↓ gombot. Ha az előző jelenetre kíván visszakapcsolni, válassza ki a felső jeleneteket és nyomja meg a ↑ gombot.

Megjegyzés

A lejátszott lemeztől függően előfordulhat, hogy egyes elemek nem választhatók ki.

A lejátszási idő és a hátralévő idő ellenőrzése **DVD-V** **DVD-RW**

VCD **CD** **DATA CD** **DATA DVD**

Az alábbi művelettel ellenőrizheti a lemez aktuális tételének, fejezetének vagy műsorszámának lejátszási idejét, illetve a lejátszásból hátralévő időt. Hasonló módon ellenőrizheti a DVD/CD-text információkat, vagy műsorszámneveket (MP3 audio), fájlneveket is.

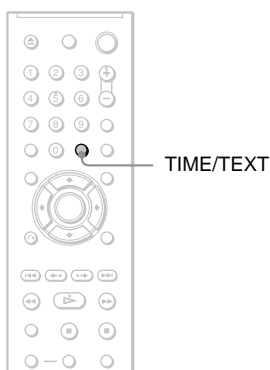

1 Lejátszás közben nyomja meg a **TIME/TEXT** gombot.

Az alábbi képernyő jelenik meg.

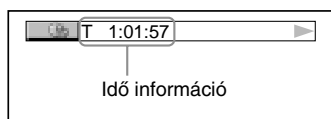

2 A **TIME/TEXT** gomb megfelelő számú megnyomásával válassza ki a kívánt információt.

A **TIME/TEXT** gomb megfelelő számú megnyomásával válassza ki a kívánt információt.

◆ **DVD VIDEO** vagy **DVD-RW** lemez lejátszása közben

- T *:*:* (óra : perc : másodperc)
Az aktuális tételből eltelt idő.
- T -:*:*
Az aktuális tételből hátralévő idő.
- C *:*:*
Az aktuális fejezetből eltelt idő.
- C -:*:*
Az aktuális fejezetből hátralévő idő.

◆ **VIDEO CD** vagy **Super VCD**-lemez lejátszása közben (**PBC** lejátszás)

- *:* (perc : másodperc)
Az aktuális jelenetből eltelt idő.

◆ **VIDEO CD** (**PBC** funkciók nélkül) vagy **CD**-lemez lejátszása közben

- T *:* (perc : másodperc)
Az aktuális műsorszámból eltelt idő.
- T -:*
Az aktuális műsorszámból hátralévő idő.
- D *:*
Az aktuális lemezből eltelt idő.
- D -:*
Az aktuális lemezből hátralévő idő.

◆ **Super VCD** lejátszása közben (**PBC** funkciók nélkül)

- T *:* (perc : másodperc)
Az aktuális műsorszámból eltelt idő.

◆ **DATA** (adat) **CD** vagy **DATA DVD** (**MP3** audio) lejátszása közben

- T *:* (perc : másodperc)
Az aktuális műsorszámból eltelt idő.

A lemez lejátszási információinak ellenőrzése

A DVD/CD-text ellenőrzése

A 2. lépésben nyomja meg többször a TIME/TEXT gombot a DVD/CD-lemezzel a TIME/TEXT gombot a DVD/CD-lemezzel felvett szöveges információk megjelenítéséhez. A DVD/CD-text csak akkor jelenik meg, ha van ilyen szöveg a lemezen. A szöveg nem módosítható. Ha a lemez nem tartalmaz szöveget, a „NO TEXT” felirat jelenik meg.

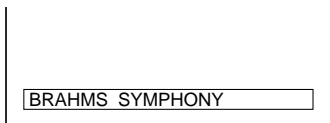

Az albumnév stb. ellenőrzése a DATA (adat) CD/DATA DVD (MP3 audio) lemezen

DATA (adat) CD/DATA DVD-lemezzel felvett MP3 audio műsorszám lejátszása közben nyomja meg a TIME/TEXT gombot, ha a tv-képernyőn szeretné ellenőrizni a műsorszám/album címét, vagy a bitmennyiséget (az aktuális audio műsorszám másodpercenkénti adatmennyisége).

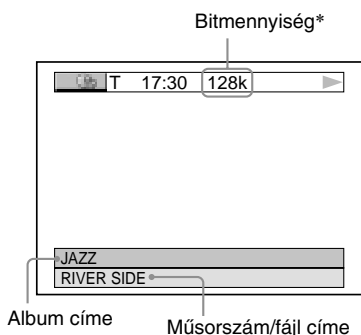

* Akkor jelenik meg, ha:
– DATA (adat) CD/DATA DVD-re felvett MP3 audio műsorszámot játszik le.

Az információk ellenőrzése a kijelzőn

A tv-képernyőn megjelenő kijelzések és szöveges információk a készülék kijelzőjén is ellenőrizhetők. Ha a tv-képernyőn módosítja a kijelzett információkat, a készülék kijelzőjén az alábbiak szerint változnak az információk.

DVD VIDEO vagy DVD-RW lemez lejátszása közben

Az aktuális tétel lejátszási ideje

T 103:24



Az aktuális tételből hátralévő idő

T - 1:15:36



Az aktuális fejezet lejátszási ideje

C 0:22:30



Az aktuális fejezetből hátralévő idő

C - 0:13:20



Szöveg

SONY HI



Az aktuális tétel és fejezet száma

T 16 8

(automatikusan visszaugrik az elejére)

DATA (adat) CD/DATA DVD (MP3 audio) lejátszása közben

Az aktuális műsorszám száma és lejátszási ideje

6 2:25

Műsorszámnév

0 IHAPPY

Az aktuális album és műsorszám száma

1 6

(automatikusan visszaugrik az elejére)

VIDEO CD (PBC funkciók nélkül) vagy CD-lemez lejátszása közben

VIDEO CD (PBC funkciók nélkül) vagy CD-lemez lejátszása közben

3 2:25

Az aktuális műsorszámból hátralévő idő

3 - 1:50

A lemez lejátszási ideje

32:12

A lemezből hátralévő idő

-20:18

Szöveg

SONY HI

Aktuális műsorszám és index*

3 1

(automatikusan visszaugrik az elejére)

☞ Hasznos tudnivalók

- Ha PBC funkciók nélküli VIDEO CD-lemezt játszik le, a szöveges információ után a műsorszám száma és az index-szám jelenik meg.
- Ha PBC funkcióval ellátott VIDEO CD-lemezt játszik le, az aktuális jelenet száma vagy a lejátszásból eltelt idő jelenik meg.
- Ha a szöveg hosszú, és nem fér el a kijelzőn, a készülék automatikusan végiggördíti azt.
- Az idő- és a szöveges információkat a vezérlőmenü segítségével is ellenőrizheti (11. oldal).

Megjegyzések

- A lejátszott lemez típusától függően a DVD/CD-text vagy a műsorszámnév nem minden esetben jelenik meg.
- A lejátszó csak az első szintű DVD/CD-text információkat (pl. a lemez neve vagy előadója) képes megjeleníteni.
- Az MP3 audio műsorszámok lejátszási ideje esetenként pontatlan lehet.
- Ha csak JPEG képfájlokot tartalmazó lemezt játszik le, a „NO AUDIO DATA” üzenet jelenik meg, amennyiben a „MODE (MP3, JPEG)” menüpont „AUTO” beállítását, illetve a „JPEG” üzenet jelenik meg, ha „MODE (MP3, JPEG)” menüpont „IMAGE (JPEG)” beállítását választotta ki.

* Az aktuális műsorszám és index csak VIDEO CD lejátszása közben jelenik meg.

A hang beállítása

A műsor hangjának kiválasztása

VCD CD DATA CD DATA DVD

Ha a DVD VIDEO lemezen többféle hangformátum is található (PCM, Dolby Digital, MPEG audio vagy DTS), lejátszás közben kiválaszthatja a kívánt hangformátumot. Ha többnyelvű DVD lemezt játszik le, kiválaszthatja a kívánt nyelvet.

Ha CD, DATA (adat) CD vagy VIDEO CD-lemezt játszik le, kiválaszthatja a jobb vagy a bal hangcsatornát, és a kiválasztott csatorna műsorát lejátszhatja a csatlakoztatott bal és jobb hangszugáron keresztül. Tegyük fel például, hogy egy lemezen a jobb csatorna tartalmazza az énekhangot (vokált), a bal csatorna pedig a hangszeres zenét. Ha Ön csak a hangszeres zenét kívánja meghallgatni, kapcsoljon a bal csatornára, és a készülék mindkét hangszugáron keresztül csak az instrumentális műsort sugározza.

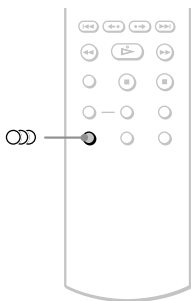

1 Lejátszás közben nyomja meg a **AUDIO** (hang) gombot.

Az alábbi képernyő jelenik meg.

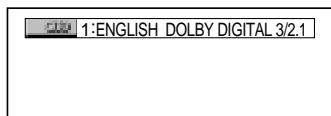

2 A **AUDIO** (audio) gomb ismételt megnyomásával válassza ki a kívánt audio jelet.

◆ DVD VIDEO lejátszása közben

A kiválasztható nyelvek a DVD VIDEO lemeztől függően változnak.

Ha egy 4 számjegyű kód jelenik meg, a nyelv kiválasztása a megfelelő kód beírásával történik. A választható kódokat lásd a 67. oldalon („Választható nyelvek listája”). Ha egy nyelv többször szerepel, a műsort az adott nyelven többféle hangformátummal vették fel a DVD VIDEO lemezre.

◆ DVD-RW lejátszása közben

A lemezre felvett hangsvívtípusok megjelennek. A gyári beállítást aláhúzással jelzi.

Példa:

- 1: MAIN (fő hangsáv).
- 1: SUB (mellék hangsáv).
- 1: MAIN+SUB (fő- és mellék hangsáv).

◆ VIDEO CD, CD, DATA (adat) CD vagy DATA DVD (MP3 audio) lejátszása közben

A gyári beállítást aláhúzással jelöltük.

- STEREO: Normál sztereó hang.
- 1/L: A bal csatorna hangja (mono).
- 2/R: A jobb csatorna hangja (mono).

◆ Super VCD lejátszása közben

A gyári beállítást aláhúzással jelöltük.

- 1:STEREO: Az 1-es hangsáv sztereó műsora.
- 1:1/L: A bal csatorna hangja (mono) az 1-es sztereó hangsávon.
- 1:2/R: A jobb csatorna hangja (mono) az 1-es sztereó hangsávon.
- 2:STEREO: A 2-es hangsáv sztereó műsora.
- 2:1/L: A bal csatorna hangja (mono) a 2-es sztereó hangsávon.
- 2:2/R: A jobb csatorna hangja (mono) a 2-es sztereó hangsávon.

Megjegyzés

Ha olyan Super VCD-lemezt játszik le, melynél a 2-es hangsáv nem tartalmaz műsort, a készülék néma marad, ha a „2:STEREO”, „2:1/L” vagy „2:2/R” beállítást választja ki.

Az audio formátum ellenőrzése

DVD-V

Ha lejátszás közben többször megnyomja az  (audio) gombot, az aktuális audio jel (Dolby Digital, DTS, PCM stb.) formátuma az alábbiak szerint ellenőrizhető.

◆DVD VIDEO lemez lejátszása közben

Példa:

Dolby Digital 5.1 ch

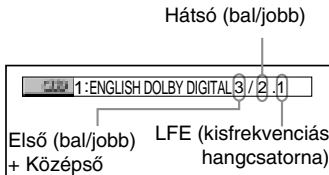

Példa:

Dolby Digital 3 ch

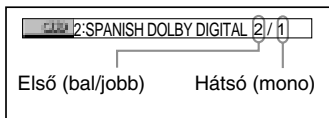

Az audio jelekről

A lemezre felvett audio jelek az alábbi hangkomponenseket (csatornákat) tartalmazhatják. Mindegyik csatorna külön hangszugárzóból szól.

- Első (bal)
- Első (jobb)
- Középső
- Hátsó (bal)
- Hátsó (jobb)
- Hátsó (mono): A Dolby Surround processzorral feldolgozott jel vagy a Dolby Digital jel hátsó komponense
- LFE (kisfrekvenciás hangcsatorna)

Megjegyzések

- Ha az „AUDIO SETUP” menüben a „DTS” funkció „OFF” beállítását választotta ki, a DTS hangformátum opció nem jelenik meg a képernyőn, még akkor sem, ha a lemezen DTS hangzás is van (60. oldal).
- A kettőnél több csatornát tartalmazó MPEG audio jelek a fenti formában jelennek meg (3/2.1, 2/1), de csak az első (bal) és az első (jobb) csatorna másora hallható a két első hangszugárzóból.

A virtuális tv-térhang (TVS) beállításai **DVD-V**

Ha csupán egy sztereó televíziót vagy két első hangszugárzót csatlakoztatott, a TVS (virtuális tv-térhang) funkció használatával virtuális hátsó hangszugárzókat (jobb és bal) állíthat elő az első hangszugárzók hangjából, és így 3 dimenziós hangteret élvezhet, valódi hátsó hangszugárzók használata nélkül. A TVS rendszert a Sony fejlesztette ki azért, hogy a térhangzást egyetlen sztereó tv-készülék használatával is élvezhessék a vásárlók. Ha a készüléket úgy állította be, hogy a kimenőjel a DIGITAL OUT (COAXIAL) csatlakozón jelenjen meg, a térhatású hang csak akkor hallható, ha a „DOLBY DIGITAL” funkció „D-PCM”, illetve az „MPEG” funkció „PCM” beállítását kiválasztja az „AUDIO SETUP” menüben (60. oldal).

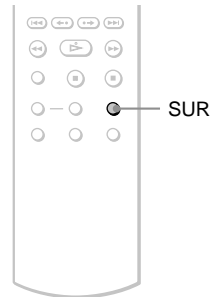

1 Lejátszás közben nyomja meg a SUR gombot.

Az alábbi képernyő jelenik meg.

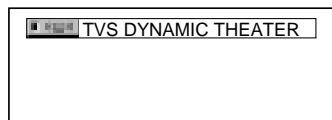

2 A SUR gomb megfelelő számú megnyomásával válassza ki a kívánt TVS üzemmódot.

A különböző üzemmódok részletes leírását lásd a következőkben.

- TVS DYNAMIC THEATER
- TVS DYNAMIC
- TVS WIDE
- TVS NIGHT
- TVS STANDARD

A funkció kikapcsolása

A 2. lépésben válassza ki az „OFF” beállítást.

◆TVS DYNAMIC THEATER

A készülék az első hangszugárzók (bal és jobb) használatával nagyméretű (LARGE) virtuális hátsó hangszugárzókat és virtuális mélyhangszugárzót hoz létre (lásd lentebb), valódi hátsó hangszugárzók használata nélkül. Ez az üzemmód akkor nyújt maximális hatást, ha a bal és a jobb első hangszugárzó között kicsi a távolság, pl. egy sztereó televíziói hangszórói esetében.

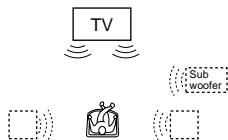

◆TVS DYNAMIC

A készülék az első hangszugárzók (bal és jobb) használatával virtuális hátsó hangszugárzókat hoz létre (lásd lentebb), valódi hátsó hangszugárzók használata nélkül. Ez az üzemmód akkor nyújt maximális hatást, ha a bal és a jobb első hangszugárzó között kicsi a távolság, pl. egy sztereó televíziói hangszórói esetében.

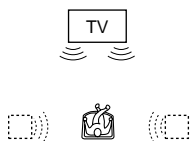

◆TVS WIDE

A készülék az első hangszugárzók (bal és jobb) használatával öt virtuális hátsó hangszugárzó-párt hoz létre (lásd lentebb), valódi hátsó hangszugárzók használata nélkül. Ez az üzemmód akkor nyújt maximális hatást, ha a bal és a jobb első hangszugárzó között kicsi a távolság, pl. egy sztereó televíziói hangszórói esetében.

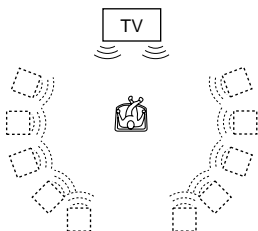

◆TVS NIGHT

A nagyerejű hangokat – pl. robbanás – ez a hatás elnyomja, de a csendesebb részek érintetlenek maradnak. Ez a hatás akkor igazán hasznos, ha mások zavarása nélkül kívánja élvezni a „TVS WIDE” üzemmód előnyeit, és tisztán kívánja hallani a párbeszédeteket.

◆TVS STANDARD

A készülék az első hangszugárzók (bal és jobb) használatával három virtuális hátsó hangszugárzó-párt hoz létre (lásd lentebb), valódi hátsó hangszugárzók használata nélkül. Ez a beállítás akkor igazán hasznos, ha a TVS funkciót két külön hangszugárzóval kívánja használni.

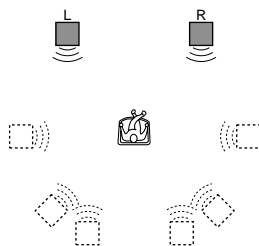

L: Első hangszugárzó (bal)
R: Első hangszugárzó (jobb)
□: Virtuális hangszugárzó

Megjegyzések

- Ha a lejátszott műsor hangfrekvenciás jele nem tartalmazza a hátsó csatorna hangját, a térhatás gyengén érzékelhető.
- Ha valamelyik TVS üzemmódot kiválasztja, a tv-készüléken vagy az erősítőn (rádióerősítőn) kapcsolja ki a térhatású üzemmódot.
- A két első hangszugárzó és a hallgatási pozíció egy képzeletbeli egyenlő oldalú háromszög csúcsain helyezkedjen el, és a hangszugárzók hasonló környezetben álljanak.
- A „TVS NIGHT” hatása lemezenként eltérhet.
- A TVS hatások nem működnek gyorsított vagy lassított lejátszás közben, annak ellenére, hogy a kívánt TVS hatás kiválasztható.

A kameraállítás megváltoztatása **DVD-V**

Ha olyan DVD VIDEO lemezt játszik le, amelyen a jeleneteket több nézőszögből (kameraállásból) vették fel, a „” szimbólum megjelenik a kijelzőn. Ez azt jelenti, hogy lejátszás közben megváltoztathatja a kameraállást.

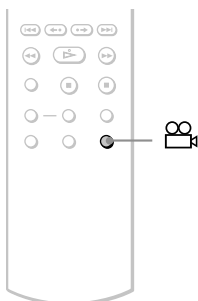

1 Lejátszás közben nyomja meg a (kameraállítás) gombot.

A kijelzőn megjelenik a kameraállítás száma.

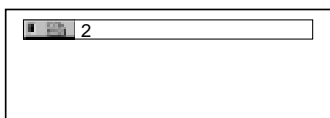

2 A (kameraállítás) gomb megfelelő számú megnyomásával válassza ki a kívánt kameraállítás számát.

A lejátszó az új kameraállásra kapcsol.

Megjegyzés

A lejátszott DVD VIDEO lemeztől függően előfordulhat, hogy a több kameraállásból felvett jelenet lejátszásakor nem választható ki a kívánt nézőszög.

A szinkronfelirat bekapcsolása **DVD-V**

DVD-RW

A szinkronfeliratozással ellátott lemez lejátszása közben a szinkronfeliratot bármikor be- vagy kikapcsolhatja.

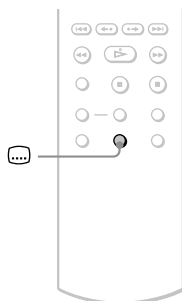

1 Lejátszás közben nyomja meg a (szinkronfelirat) gombot.

Az alábbi kijelzés jelenik meg.

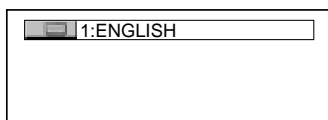

2 A (szinkronfelirat) gomb megfelelő számú megnyomásával válassza ki a szinkronfelirat nyelvét.

◆ **DVD VIDEO lemez lejátszása közben**
Válassza ki a nyelvet.

A kiválasztható nyelvek DVD VIDEO lemezenként eltérőek lehetnek.

Ha egy 4 számjegyű kód jelenik meg, a nyelv kiválasztása a megfelelő kód beírásával történik. A választható kódokat lásd a 67. oldalon, a „A választható nyelvek kódlistája” című fejezetben.

◆ **DVD-RW lemez lejátszása közben**
Válassza ki az „ON” beállítást.

A szinkronfelirat kikapcsolása

A 2. lépésben válassza ki az „OFF” beállítást.

Megjegyzések

- A lejátszott DVD VIDEO lemeztől függően előfordulhat, hogy a többnyelvű szinkronfeliratozással ellátott DVD-lemezen nem választható ki a szinkronfelirat. Esetenként a szinkronfeliratot nem lehet kikapcsolni.
- Ha a lemez műsorát bekapcsolt szinkronfelirattal nézi, a szinkronfelirat eltűnhet, amikor megnyomja a FAST PLAY vagy a SLOW PLAY gombot.

A lejátszott kép beállítása (CUSTOM PICTURE

MODE) DVD-V DVD-RW VCD

DATA CD DATA DVD

DVD, VIDEO CD vagy JPEG formátumú DATA (adat) CD/DATA DVD lejátszása közben a készülék videó kimenőjelének szabályozásával az egyéni igényeinek megfelelően állíthatja be a képminőséget. Válassza ki azt a beállítást, mely legjobban megfelel a nézett műsornak. Ha a „MEMORY” funkciót választja ki, a kép egyes jellemzői (szín, fényerő, stb.) külön-külön is beállíthatók.

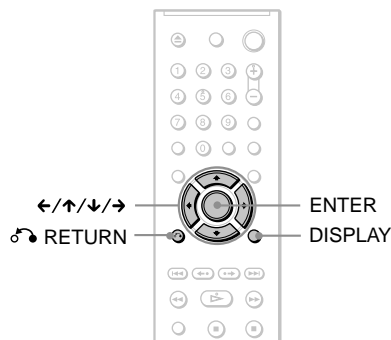

- 1** Lejátszás közben nyomja meg a DISPLAY gombot. (DATA (adat) CD/DATA DVD lejátszása közben nyomja meg kétszer.)

A vezérlőmenü megjelenik.

- 2** A ↑/↓ gombbal válassza ki a  (CUSTOM PICTURE MODE) ikont, majd nyomja meg az ENTER gombot.

A „CUSTOM PICTURE MODE” menü tartalma megjelenik.

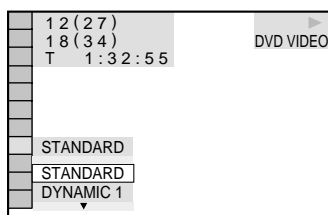

3 A \uparrow/\downarrow gombbal válassza ki a kívánt beállítást.

A gyári beállítást aláhúzással jelöltük.

- STANDARD: normál üzemmód.
- DYNAMIC 1: a sötét árnyalatok fokozásával telítettebb, dinamikusabb képet állít elő.
- DYNAMIC 2: a képkontraszt és a színintenzitás további növelésével a DYNAMIC 1-nél is dinamikusabb képet állít elő.
- CINEMA 1: a fekete jelszint erősítésével a sötét területek részletgazdagságát fokozza.
- CINEMA 2: a fehér árnyalatok világosabbak, a sötétek gazdagabbak lesznek, és a szíkontraszt fokozódik.
- MEMORY: a kép részletesebb beállítása.

4 Nyomja meg az ENTER gombot.

A kiválasztott beállítás érvénybe lép.

Hasznos tudnivaló

Ha mozifilmet néz, javasoljuk a „CINEMA 1” vagy „CINEMA 2” beállítás használatát.

A képjellemzők beállítása „MEMORY” üzemmódban

A kép egyes jellemzői külön-külön is beállíthatók.

- PICTURE: a kontraszt beállítása.
- BRIGHTNESS: a fényerő beállítása.
- COLOR: a színmélység módosítása.
- HUE: a színegyensúly módosítása.

1 „A lejátszott kép beállítása” című fejezet 3. lépésében válassza ki a „MEMORY” funkciót és nyomja meg az ENTER gombot.

A „PICTURE” beállító skála megjelenik.



2 A \leftrightarrow gombbal állítsa be a kontrasztot.

Ha a beállítás tárolása nélkül az előző vagy a következő képjellemzőre kíván ugrani, nyomja meg a \uparrow/\downarrow gombot.

3 Nyomja meg az ENTER gombot.

A beállítást tárolja a készülék és megjelenik a „BRIGHTNESS” beállító skála.

4 A 2. és 3. lépés megismétlésével állítsa be a „BRIGHTNESS”, „COLOR” és „HUE” képjellemzőt.

A kijelzések kikapcsolása

Nyomja meg a  RETURN vagy a DISPLAY gombot.

A képkontúrok kiemelése (SHARPNESS)

DVD-V DVD-RW VCD DATA CD

DATA DVD

Ezzel a funkcióval kiemelheti a tv-képernyőn megjelenő alakok körvonalait.

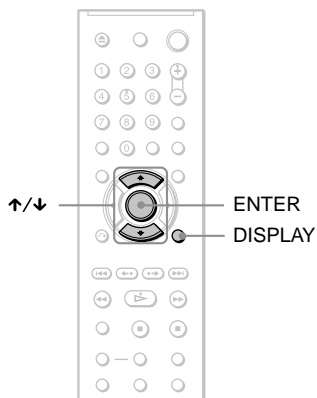

1 Lejátszás közben nyomja meg a **DISPLAY** gombot. (JPEG formátumú **DATA (adat) CD/DATA DVD** lejátszása közben nyomja meg kétszer.)

A vezérlőmenü megjelenik.

2 A **↑/↓** gombbal válassza ki a **OFF** (SHARPNESS) ikont, majd nyomja meg az **ENTER** gombot.

A „SHARPNESS” menü tartalma megjelenik.

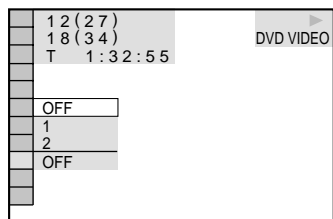

3 A **↑/↓** gombbal válassza ki a **kiemelés szintjét**.

- 1: a körvonalak kiemelése.
- 2: a körvonalak kiemelése az „1”-nél nagyobb mértékben.

4 Nyomja meg az **ENTER** gombot.

Nyomja meg az **ENTER** gombot.

A „SHARPNESS” beállítás kikapcsolása

A 3. lépésben válassza az „OFF” beállítást.

MP3 audio zenezámok és JPEG képek lejátszása

Néhány szó az MP3 audio zenezámokról és a JPEG képfájlokról

Az MP3 egy olyan szabványos hangtömörítési technológia, mely megfelel az ISO/IEC MPEG előírásoknak. A JPEG a képek tömörítésére szolgáló eljárás neve. Ezzel a készülékkel lejátszhatja az MP3 zenezámokat vagy JPEG képfájlokat tartalmazó DATA (adat) CD/DATA DVD-lemezeket.

A készülékkel lejátszható DATA (adat) CD/DATA DVD lemezekről

MP3 (MPEG-1 Audio Layer III) és JPEG formátumú DATA (adat) CD (CD-ROM/CD-R/CD-RW), illetve DATA (adat) DVD (DVD-ROM/DVD+RW/DVD+R/DVD-RW/DVD-R) lemezeket játszhat le. A készülék csak akkor ismeri fel a műsorszámokat (vagy fájlokat), ha a lemezt az ISO 9660 1-es, 2-es szint szerinti vagy Joliet, illetve UDF (Univerzális Lemez Formátum) formátumban vették fel. A felvételi formátum részleteit lásd a CD-R/CD-RW felvevő készülék, vagy a felvevő szoftver (nem mellékelt tartozék) kezelési útmutatójában.

Megjegyzés

Ez a készülék nem tudja lejátszani a Packet Write formátumú DATA (adat) CD/DATA DVD lemezek bizonyos típusait.

A készülékkel lejátszható MP3 audio vagy JPEG képfájlok

A készülékkel lejátszható MP3 audio vagy JPEG képfájlok

- az „MP3” kiterjesztéssel rendelkező MP3 audio műsorszámok.
- a „JPEG” vagy „JPG” kiterjesztéssel rendelkező JPEG fájlok.
- a DCF* formátumnak megfelelő JPEG képfájlok.

* „Design rule for Camera File system”: a Japán Elektronikai és Informatótechnológiai Szövetség (JEITA) által előírt, a digitális

fényképezőgépekre vonatkozó képszabvány elnevezése.

Megjegyzések

- Ha nem MP3 vagy JPEG formátumú fájlokhoz hozzáírja az „MP3”, „JPG” vagy „JPEG” kiterjesztést, a készülék nem ismeri fel megfelelően a formátumot, és olyan hangos zaj keletkezhet, amely a hangsugárzókat károsíthatja.
- Ezzel a lejátszóval nem lehet az mp3PRO formátumú fájlokat lejátszani.
- Lehetnek olyan JPEG fájlok, melyeket ezzel a lejátszóval nem lehet lejátszani.

Az albumok, műsorszámok és fájlok lejátszási sorrendje

Az albumok, műsorszámok és fájlok lejátszási sorrendje

◆A lemez adatstruktúrája

1. szint 2. szint 3. szint 4. szint 5. szint

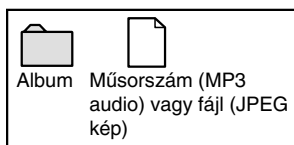
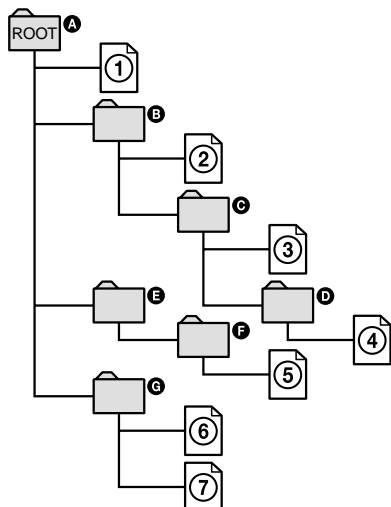

Ha behelyez egy DATA (adat) CD/DATA DVD-t és megnyomja a gombot, a sorszámozott műsorszámokat (vagy fájlokat) a készülék lejátsza ①-től ⑦-ig. Az aktuális albumban lévő almappák/ műsorszámok (vagy fájlok) elsőbbséget élveznek a struktúra többi albumával szemben. (Példa: a **D** album a **C** album almappája, ezért a ④-es műsorszám az ⑤-ös előtti kerül lejátszásra.)

Ha megnyomja a MENU gombot, az albumok listája megjelenik (46. oldal), és az albumok az alábbi sorrendbe rendeződnek:

A → **B** → **C** → **D** → **F** → **G**.

A műsorszámot (vagy fájlt) nem tartalmazó albumok (pl. **E**) nem jelennek meg a listán.

Hasznos tudnivalók

- Ha műsorszámnevek/fájlnévek elé sorszámozottakat ír (pl. 01, 02, 03 stb.) a lemez műsorszámainak felírásakor, a készülék a számok sorrendjében játssza le a műsorszámokat vagy a fájlokat.
- Mivel a bonyolult fastruktúrával rendelkező lemezek lejátszásának megkezdése hosszabb időt vesz igénybe, javasoljuk, hogy két szintnél bonyolultabb hierarchiát ne hozzon létre.

Megjegyzések

- A DATA (adat) CD/DATA DVD-t létrehozó szoftver függvényében előfordulhat, hogy a lejátszási sorrend eltér a fentebb leírttól.
- A fenti lejátszási sorrend módosulhat, ha az egyes albumok több mint 200 albumot és 300 fájlt tartalmaznak.
- A lejátszó maximum 200 albumot képes felismerni (a készülék csak az albumokat tartja nyilván, beleértve az MP3 audio műsorszámokat vagy JPEG képeket nem tartalmazó albumokat is). A készülék nem játssza le az első 200 album utáni albumok műsorszámait.
- A lejátszás előkészítése hosszabb időt vehet igénybe, amikor a készülék a következő, vagy egy másik albumra ugrik.

MP3 audio műsorszámok és JPEG képek lejátszása

DATA CD DATA DVD

A DATA (adat) CD (CD-ROM/CD-R/CD-RW), illetve DATA (adat) DVD (DVD-ROM/DVD+RW/DVD+R/DVD-RW/DVD-R) lemezekre felvett MP3 audio műsorszámokat vagy JPEG fájlokat lejátszhatja ezzel a készülékkel.

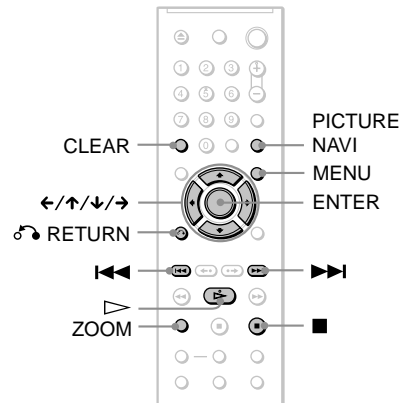

Hasznos tudnivaló

MP3 audio műsorszámok lejátszása közben ellenőrizheti a lemez információit (34. oldal).

Megjegyzések

- A KODAK Picture CD formátumú fotó DATA (adat) CD-lemezt a készülék a behelyezés után automatikusan lejátszza.
- Ha a DATA (adat) CD/DATA DVD-lemezen nincsenek MP3 audio műsorszámok vagy JPEG képfájlok, a „No audio data” vagy a „No image data” felirat jelenik meg.

Album kiválasztása

1 Nyomja meg a MENU gombot.

Megjelenik a lemezre felvett albumok listája.

Az éppen lejátszott album neve kiemelve jelenik meg.



2 Válassza ki a kívánt albumot a ↑/↓ gombbal.

3 Nyomja meg a ▷ gombot.

A lejátszás a kiválasztott album műsorszámával kezdődik. Az MP3 audio műsorszámok kiválasztását lásd az „MP3 audio műsorszám kiválasztása” című fejezetben az 46. oldalon.

A JPEG képfájlok kiválasztását lásd a „JPEG képfájl kiválasztása” című fejezetben az 47. oldalon.

A lejátszás leállítása

Nyomja meg a ■ gombot.

Ugrás a következő vagy az előző oldalra

Nyomja meg a → vagy a ← gombot.

A kijelzés kikapcsolása

Nyomja meg a MENU gombot.

☼ Hasznos tudnivaló

A „MODE (MP3, JPEG)” menüpont megfelelő beállításával (48. oldal) a kiválasztott albumból kiválogathatja csak az MP3 műsorszámokat, csak a JPEG képfájlokat, vagy mindkettőt.

MP3 műsorszám kiválasztása

1 Az „Album kiválasztása” című fejezet 2. lépése után nyomja meg az ENTER gombot.

Megjelenik az albumban lévő műsorszámok listája.

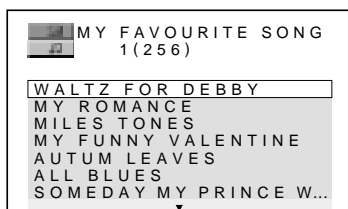

2 Válassza ki a kívánt műsorszámot a ↑/↓ gombbal és nyomja meg az ENTER gombot.

A lejátszás a kiválasztott album műsorszámával kezdődik.

A lejátszás leállítása

Nyomja meg a ■ gombot.

Ugrás a következő vagy az előző oldalra

Nyomja meg a → vagy a ← gombot.

Visszakapcsolás az előző kijelzésre

Nyomja meg a ↶ RETURN gombot.

A következő vagy az előző MP3 audio műsorszám lejátszása

Nyomja meg a ►► vagy a ◀◀ gombot lejátszás közben. Ha az aktuális album utolsó műsorszámának elérésekor megnyomja a ►► gombot, a készülék a következő album első műsorszámára ugrik.

Az album első műsorszámának elérésekor azonban a ◀◀ gombbal nem lehet az előző albumra ugrani. Ha az előző albumra szeretne visszalépni, válassza ki azt az album listából.

JPEG képfájl kiválasztása

1 Az „Album kiválasztása” című fejezet 2. lépése után nyomja meg a PICTURE NAVI gombot.

Az albumban lévő képfájlok 16 kisméretű (index) képen jelennek meg. Jobb oldalon megjelenik a görgetősáv.

1	2	3	4
5	6	7	8
9	10	11	12
13	14	15	16

A többi kép megjelenítéséhez válassza ki az alsó képeket, és nyomja meg a \downarrow gombot. Ha az előző képre kíván visszakapcsolni, válassza ki a felső képeket, és nyomja meg a \uparrow gombot.

2 Válassza ki a megnézni kívánt képet a $\leftarrow/\uparrow/\downarrow/\rightarrow$ gombokkal és nyomja meg az ENTER gombot.

A kiválasztott kép megjelenik.
Példa:

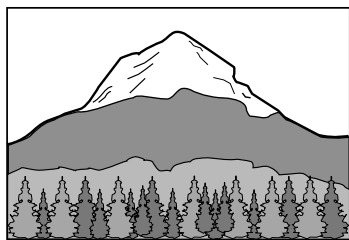

A következő vagy az előző JPEG kép lejátszása

Képlejátszás közben nyomja meg a \leftarrow vagy a \rightarrow gombot. Ha az aktuális album utolsó képének elérésekor megnyomja a \rightarrow gombot, a készülék a következő album első képére ugrik.

Az album első képének elérésekor azonban a \leftarrow gombbal nem lehet az előző albumra ugrani. Ha az előző albumra szeretne visszalépni, válassza ki azt az album listából.

A JPEG kép elforgatása

Amíg a kép a képernyőn látható, nyomja meg a \uparrow/\downarrow gombot. A \uparrow gomb minden megnyomásakor a kép 90 fokkal balra fordul. A CLEAR gombbal visszakapcsolhat a normál nézetre. Ha a \leftarrow/\rightarrow gombbal a következő vagy az előző képre ugrik, a készülék visszakapcsol normál nézetre. Ha például egyszer megnyomja a \uparrow gombot:

Forgatási irány

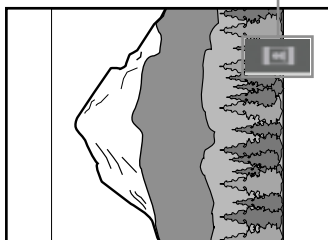

A JPEG kép nagyítása (ZOOM)

Amíg a kép a képernyőn látható, nyomja meg egyszer a ZOOM gombot. A kép mérete maximum az eredeti méret négyszeresére növelhető, és a kép $\leftarrow/\uparrow/\downarrow/\rightarrow$ a gombokkal mozgatható. A CLEAR gombbal visszakapcsolhat a normál nézetre.

◆Ha egyszer nyomja meg ($\times 2$)

A kép az eredeti méret kétszeresére növekszik.

◆Ha kétszer nyomja meg ($\times 4$)

A kép az eredeti méret négyszeresére növekszik.

A JPEG képlejátszás leállítása

Nyomja meg a \blacksquare gombot.

🔦 Hasznos tudnivalók

- JPEG képek lejátszása közben lehetősége van az „INTERVAL” (49. oldal), „EFFECT” (50. oldal) és a „SHARPNESS” (43. oldal) paraméter beállítására.
- Ha a „MODE (MP3, JPEG)” menüpontban az „IMAGE (JPEG)” opciót választja (48. oldal), a JPEG képeket az MP3 audio fájlok lejátszása nélkül tekintheti meg.
- A kép elkészítésének dátuma a vezérlőmenü „DATE” mezője mellett jelenik meg (11. oldal). A digitális fényképezőgép típusától függően előfordulhat, hogy a dátum nem jelenik meg.

Megjegyzés

A PICTURE NAVI gomb nem működik, ha a „MODE (MP3, JPEG)” menüpontban az „AUDIO (MP3)” opciót választotta ki (48. oldal).

JPEG képek lejátszása diavetítésként **DATA CD**

DATA DVD

A DATA (adat) CD-re vagy DATA DVD-re felvett JPEG képeket diavetítés formájában is megtekintheti.

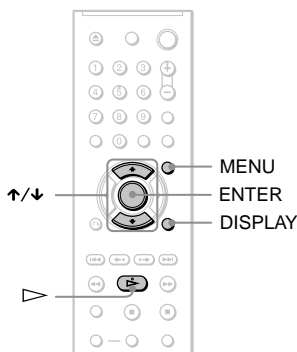

1 Nyomja meg a MENU gombot.

Megjelenik a DATA (adat) CD/DATA DVD-re felvett albumok listája.



2 Válassza ki a kívánt albumot a \uparrow/\downarrow gombbal.

3 Nyomja meg a \triangleright gombot.

A kiválasztott albumban lévő JPEG képek automatikus lejátszása megkezdődik.

A lejátszás leállítása

Nyomja meg a \blacksquare gombot.

Megjegyzések

- Ha megnyomja a \uparrow/\downarrow vagy a ZOOM gombot, a diavetítés kikapcsol. A diavetítés folytatásához nyomja meg a \triangleright gombot.
- Ez a funkció nem működik, ha a „MODE (MP3, JPEG)” menüpontban az „AUDIO (MP3)” opciót választotta ki (48. oldal).

Hanggal kiegészített diavetítés (MODE (MP3, JPEG))

Ha a JPEG képeket és az MP3 műsorszámokat közös albumba helyezi, a diavetítést audio műsorszámokkal kísérheti.

1 Nyomja meg a DISPLAY gombot állj üzemmódban.

A vezérlőmenü megjelenik.

2 Válassza ki a „**DATA** (MODE (MP3, JPEG))” menüpontot a \uparrow/\downarrow gombbal és nyomja meg az ENTER gombot.

Megjelenik a „MODE (MP3, JPEG)” menü tartalma.

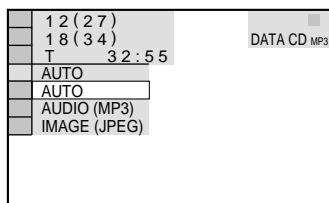

3 Válassza ki az „AUTO” (gyári) beállítást a \uparrow/\downarrow gombbal és nyomja meg az ENTER gombot.

- AUTO: Az azonos albumban lévő JPEG képek és MP3 audio műsorszámok lejátszása, diavetítés formájában.
- AUDIO (MP3): Az MP3 műsorszámok folyamatos lejátszása.
- IMAGE (JPEG): A JPEG képek lejátszása diavetítésként.

4 Nyomja meg a MENU gombot.

Megjelenik a DATA (adat) CD/DATA DVD-re felvett albumok listája.



5 Válassza ki a JPEG képeket és MP3 műsorszámokat egyaránt tartalmazó albumot a \uparrow/\downarrow gombbal.

6 Nyomja meg a \triangleright gombot.

A hangos diavetítés megkezdődik.

A hangos diavetítés megkezdődik.

- Ha az albumon belüli MP3 műsorszámokat és JPEG képfájlokat szeretné ismételtlen lejátszani, indítsa el az MP3 audio műsorszámok vagy az album ismételt lejátszását, ha a „MODE (MP3, JPEG)” menüpont „AUTO” beállítását választotta ki. Lásd az „Ismételt lejátszás (ismétlés)” című fejezetet (28. oldal) az ismétlési funkció használatára vonatkozóan.
- A kiválasztott üzemmódtól függetlenül, a készülék maximum 200 albumot képes nyilvántartani. Ha az AUTO beállítást választja ki, a lejátszó minden albumban maximum 300 MP3 és 300 JPEG fájlt tud felismerni. Ha az „AUDIO (MP3)” vagy az „IMAGE (JPEG)” beállítást választja ki, a lejátszó minden albumban maximum 600 MP3 vagy 600 JPEG fájlt tud felismerni.

Megjegyzések

- Ez a funkció nem használható, ha az MP3 műsorszámok és a JPEG képek nem ugyanabban az albumban találhatóak.
- Ha a JPEG képfájlok vagy az MP3 műsorszámok lejátszási ideje hosszabb, mint a másik típusé, a hosszabbik fájl típus lejátszása kép vagy hang nélkül folytatódik.
- Ha nagyméretű MP3 műsorszámot és JPEG képet játszik le egyszerre, hangkiesés fordulhat elő. Javasoljuk, hogy 128 kbps-os vagy ennél kisebb bitsebességű MP3 állományokat hozzon létre. Ha még ekkor is hangkiesés tapasztalható, csökkentse a JPEG fájl méretét.

A diavetítés időtartamának beállítása (INTERVAL)

Beállíthatja az egyes képek vetítési idejét.

1 JPEG fájl megtekintése közben, vagy ha a lejátszó állj üzemmódban van, nyomja meg kétszer a DISPLAY gombot.

A vezérlőmenü megjelenik.

2 Válassza ki az (INTERVAL) menüpontot a \uparrow/\downarrow gombbal, majd nyomja meg az ENTER gombot.

Megjelenik az „INTERVAL” menü tartalma.

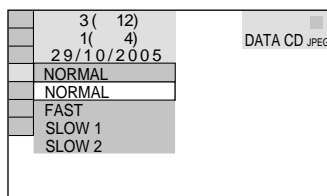

3 Válassza ki a megfelelő beállítást a \uparrow/\downarrow gombbal.

A gyári beállítást aláhúzás jelöli.

- NORMAL: A vetítési időtartam 6–9 másodperc.
- FAST: A vetítési időtartam rövidebb, mint a NORMAL beállítás esetén.
- SLOW 1: A vetítési időtartam hosszabb, mint a NORMAL beállítás esetén.
- SLOW 2: A vetítési időtartam hosszabb, mint a SLOW 1 beállítás esetén.

4 Nyomja meg az ENTER gombot.

Megjegyzés

Lehetnek olyan JPEG fájlok, különösen a progresszív tömörítésű JPEG fájlok vagy a 3 000 000 pixelnél nagyobb JPEG fájlok, melyek megjelenítési ideje hosszabb a többinél, ezért a vetítési idő meghaladhatja az Ön által kiválasztott értéket.

Képhatás beállítása a diavetítéshez (EFFECT)

Kiválaszthatja azt a képhatást, mely szerint a képek megjelennek a diavetítés folyamán.

1 JPEG fájl megtekintése közben, vagy ha a lejátszó állj üzemmódban van, nyomja meg kétszer a DISPLAY gombot.

2 Válassza ki az  (EFFECT) menüpontot a \uparrow/\downarrow gombbal és nyomja meg az ENTER gombot.

Megjelenik az „EFFECT” menü tartalma.

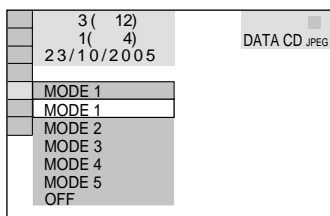

3 Válassza ki a megfelelő beállítást a \uparrow/\downarrow gombbal.

A gyári beállítást aláhúzás jelöli.

- MODE 1: A gyári beállítást aláhúzás jelöli.
- MODE 2: A kép balról jobbra beúszva jelenik meg.
- MODE 3: A kép a képernyő közepéről kinyílva jelenik meg.
- MODE 4: A képek a fenti három képhatás véletlenszerű váltogatásával jelennek meg.
- MODE 5: A következő kép az előző kép fölé úszik.
- OFF: A funkció kikapcsolva.

4 Nyomja meg az ENTER gombot.

Lemezek zárolása

(személyre szabott szülői letiltás, szülői letiltás)

A kívánt lemezt kétféle korlátozással láthatja el:

- Személyre szabott szülői letiltás
A lejátszás korlátozásával megakadályozhatja a nem kívánatos lemezek lejátszását.
- Szülői letiltás
Egyes DVD VIDEO lemezek lejátszása a készüléket kezelő személy életkorának függvényében korlátozható. A jelenetek letiltásra kerülnek, vagy más jelenetekre cserélődnek.

Ugyanazt a jelszót használhatja a szülői letiltás funkcióhoz, illetve a személyre szabott szülői letiltás funkcióhoz.

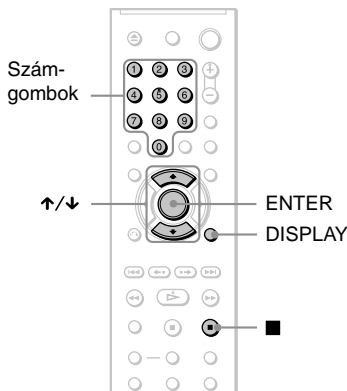

Személyre szabott szülői letiltás

DVD-V VCD CD

A személyre szabott szülői letiltás funkciót akár 40 lemeze is beprogramozhatja. A 41. lemez beprogramozásakor azonban az első lemez beállítása törlődik.

1 Helyezze be a korlátozni kívánt lemezt.

Ha éppen a kívánt lemezt játssza le a készülék, a ■ gombbal állítsa le a lejátszást.

2 Állj üzemmódban nyomja meg a DISPLAY gombot.

A vezérlőmenü megjelenik.

3 A ↑/↓ gombbal válassza ki a (PARENTAL CONTROL) funkciót, majd nyomja az ENTER gombot.

A „PARENTAL CONTROL” menü megjelenik.

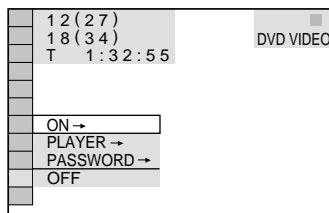

4 A ↑/↓ gombbal válassza ki az „ON →” beállítást, majd nyomja az ENTER gombot.

◆ Ha még nem írt be jelszót:

A képernyőn megjelenik az új jelszó beírására szolgáló menü.

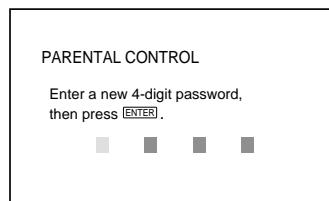

A számgombokkal válassza ki a négyjegyű jelszó számjegyeit, majd nyomja meg az ENTER gombot. A készülék kéri a beírt jelszó megerősítését.

◆ Ha korábban már beírt egy jelszót:

A készülék kéri az érvényes jelszó beírását.

5 A számgombokkal válassza ki újból a négyjegyű jelszó számjegyeit, majd nyomja meg az ENTER gombot.

A „Custom parental control is set.” (szülői letiltás funkció beállítva) felirat jelenik meg, és a képernyőn újból a vezérlőmenü lesz látható.

A személyre szabott szülői letiltás funkció kikapcsolása

1 Hajtsa végre a „Személyre szabott szülői letiltás” fejezetben leírt 1–3. lépéseket.

2 A ↑/↓ gombbal válassza ki az „OFF →”, funkciót, majd nyomja az ENTER gombot.

- 3** A számgombokkal válassza ki a négyjegyű jelszó számjegyeit, majd nyomja meg az ENTER gombot.

A személyre szabott szülői letiltással ellátott lemez lejátszása

- 1** Helyezze be a jelszóval védett lemezt. Megjelenik a „CUSTOM PARENTAL CONTROL” képernyő.

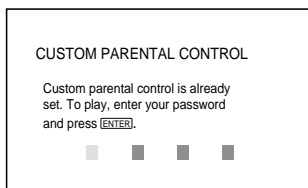

- 2** A számgombokkal válassza ki a négyjegyű jelszó számjegyeit, majd nyomja meg az ENTER gombot. A készülék készen áll a lejátszásra.

☼ Hasznos tudnivaló

Ha elfelejtette a jelszót, írja be az „199703” hatjegyű kódot a számgombokkal (amikor a „CUSTOM PARENTAL CONTROL” menü kéri a jelszó beírását), majd nyomja meg az ENTER gombot. A készülék kéri egy új 4 jegyű jelszó beírását.

Szülői letiltás (korlátozott lejátszás) **DVD-V**

Egyes DVD VIDEO lemezek lejátszásának korlátozása a készüléket kezelő személy életkorának függvényében szabályozható. A „PARENTAL CONTROL” (szülői letiltás) funkcióval beállíthatja a kívánt korlátozási szintet.

- 1** Állj üzemmódban nyomja meg a **DISPLAY** gombot.

A vezérlőmenü megjelenik.

- 2** A **↕** gombbal válassza ki a  (PARENTAL CONTROL) ikont, majd nyomja az ENTER gombot.

Megjelenik a „PARENTAL CONTROL” menü.

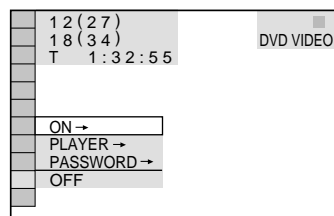

- 3** A **↕** gombbal válassza ki a „PLAYER →” funkciót, majd nyomja az ENTER gombot.

◆ Ha még nem írt be jelszót:

A képernyőn megjelenik az új jelszó beírására szolgáló menü.

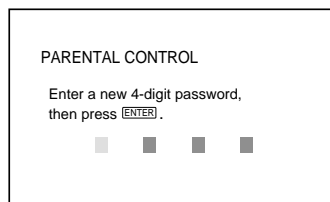

A számgombokkal válassza ki a négyjegyű jelszó számjegyeit, majd nyomja meg az ENTER gombot. A készülék kéri a beírt jelszó megerősítését.

◆ Ha korábban már beírt egy jelszót:

A készülék kéri az érvényes jelszó beírását.

- 4** A számgombokkal válassza ki a újból a négyjegyű jelszó számjegyeit, majd nyomja meg az ENTER gombot.

A képernyőn megjelenik a korlátozási szint beállítási menü.

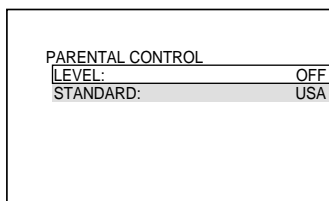

- 5** A **↕** gombbal válassza ki a „STANDARD” funkciót, majd nyomja meg az ENTER gombot.

A „STANDARD” menü beállítási képernyője megjelenik.

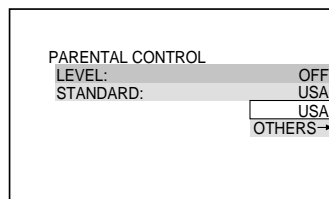

- 6** A **↕** gombbal válasszon ki egy világrészt, amely a korlátozási szint beállításához szükséges, majd nyomja meg az ENTER gombot.

A világrész kiválasztása megtörtént. Ha az „OTHERS →” beállítást választja ki, be kell írnia egy négyjegyű ország-kódot is a 67. oldalon található táblázatból, a számgombok segítségével.

7 A ↑/↓ gombbal válassza ki a „LEVEL” funkciót, majd nyomja meg az ENTER gombot.

A „LEVEL” menü beállítási képernyője megjelenik.

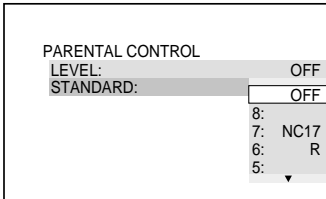

8 A ↑/↓ gombbal válassza ki a kívánt korlátozási szintet, majd nyomja meg az ENTER gombot.

A szülői letiltás beállítása megtörtént.

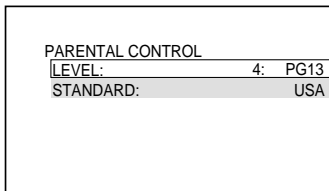

Minél alacsonyabb értéket állít be, annál szigorúbb a korlátozás.

A szülői letiltás funkció kikapcsolása

A 8. lépésben válassza ki a „LEVEL” funkció „OFF” beállítását.

A szülői letiltással ellátott lemez lejátszása

- 1 Helyezze be a lemezt és nyomja meg a ▷ gombot. Megjelenik a jelszó beírására szolgáló kijelzés.
- 2 A számgombokkal válassza ki a négyjegyű jelszó számjegyeit, majd nyomja meg az ENTER gombot. A készülék megkezdja a lejátszást.

💡 Hasznos tudnivaló

Ha elfelejtette a jelszót, vegye ki a lemezt és ismétlje meg „A készülék használatának

korlátozása” című fejezet 1–3. lépéseit. Amikor a készülék kéri a jelszót, a számgombokkal írja be az „199703” hatjegyű kódot, majd nyomja meg az ENTER gombot. A készülék kéri egy új 4 jegyű jelszó beírását. Miután beírta az új négyjegyű jelszót, cserélje ki a lemezt és nyomja meg a ▷ gombot. Amikor a készülék kéri a jelszó beírását, írja be az új jelszót.

Megjegyzések

- Ha olyan lemezt játszik le, amelyik nem rendelkezik „Parental Control” (szülői letiltás) funkcióval, a lejátszás ezzel a készülékkel nem korlátozható.
- Bizonyos típusú lemezek lejátszása közben előfordulhat, hogy a lemez kéri a korlátozási szint módosítását. Ilyen esetben írja be a jelszót, és módosítsa a korlátozási szintet. Ha a folytatólagos lejátszási funkció ki van kapcsolva, az előző korlátozási szint lép érvénybe.

A jelszó módosítása

1 Állj üzemmódban nyomja meg a DISPLAY gombot.

A vezérlőmenü megjelenik.

2 A ↑/↓ gombbal válassza ki a (PARENTAL CONTROL) funkciót, majd nyomja az ENTER gombot.

Megjelenik a „PARENTAL CONTROL” menü.

3 A ↑/↓ gombbal válassza ki a „PASSWORD →” funkciót, majd nyomja az ENTER gombot.

Megjelenik a jelszó beírás képernyő.

4 A számgombokkal válassza ki a négyjegyű jelszó számjegyeit, majd nyomja meg az ENTER gombot.

5 A számgombokkal válassza ki az új négyjegyű jelszó számjegyeit, majd nyomja meg az ENTER gombot.

6 Az új jelszó megerősítéséhez a számgombokkal válassza ki újból a négyjegyű jelszó számjegyeit, majd nyomja meg az ENTER gombot.

Ha téves számjegyet ír be a jelszó beírása közben

Az ENTER gomb megnyomása előtt nyomja meg a ← gombot és válassza ki a megfelelő számot.

Tv-készülék vezérlése a mellékelt távvezérlővel

A mellékelt távvezérlővel az alábbi funkciókat vezérelheti egy Sony tv-készüléken: hangerő, bemenetválasztás és ki/bekapcsolás.

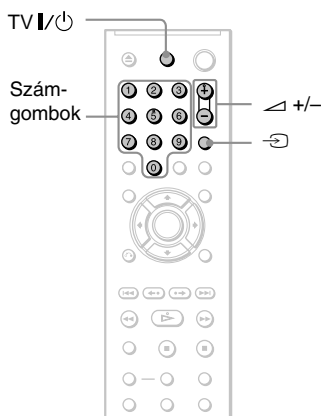

A tv-készülék vezérlésére az alábbi gombok szolgálnak.

Ezzel a gombbal:	Ezzel a gombbal:
TV I/⏻	A tv-készülék be- vagy kikapcsolása.
⏮ (hangerő) +/-	A tv-készülék hangerejének beállítása.
⏪ (Tv/videó)	A bemenet kiválasztása a tv-készüléken (tv/külső műsorforrás).

Megjegyzés

A csatlakoztatott tv-készülék típusától függően előfordulhat, hogy a távvezérlő egyes gombjaival a tv-készülék nem vezérelhető.

Más gyártmányú tv-készülék vezérlése a távvezérlővel

A mellékelt távvezérlővel az alábbi funkciókat vezérelheti egy nem Sony gyártmányú tv-készüléken is: hangerő, bemenetválasztás és ki/bekapcsolás. Ha az Ön készülékének gyártmánya szerepel az alábbi listában, állítsa be a megfelelő gyártmány kódot.

- 1 Tartsa nyomva a TV I/⏻ gombot és a számgombokkal írja be a tv-készülék gyártmányának megfelelő kódot (lásd a táblázatot).
- 2 Engedje el a TV I/⏻ gombot.

A vezérelhető tv-készülékek kódszámai

Ha az adott gyártmány sorában több kódszám is szerepel, próbálja ki egymás után mindegyiket mindaddig, míg a megfelelőt meg nem találja.

Gyártmány	Kódszám
Sony	01 (gyári beállítás)
Aiwa	01 (gyári beállítás)
Grundig	11
Hitachi	24
JVC	33
LG	06
Loewe	06
Panasonic	17, 49
Philips	06, 08
Samsung	06, 71
Sanyo	25
Sharp	29
Thomson	43
Toshiba	38

Megjegyzések

- Ha kicseréli az elemeket a távvezérlőben, automatikusan a gyári beállítás szerinti kódszám lép érvénybe. Írja be újból a megfelelő kódszámot.
- A csatlakoztatott tv-készülék típusától függően előfordulhat, hogy a távvezérlő egyes gombjaival a tv-készülék nem vezérelhető.

Az alapbeállítások menüje

Az alapbeállítások menüjében elvégezheti a készülék alapvető működéséhez szükséges beállításokat, a kép- és hangminőség beállítását stb. Kiválaszhatja a szinkronfeliratozás és a képernyőmenü nyelvét, stb. Az egyes funkciók beállításának módját lásd a 56–60. oldalon.

Megjegyzés

Az alapbeállításokkal szemben a lemezen tárolt lejátszási beállítások elsőbbséget élveznek, ezért előfordulhat, hogy az alább leírt funkciók nem mindegyike használható.

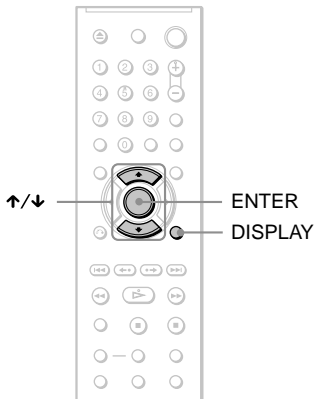

1 Állj üzemmódban nyomja meg a DISPLAY gombot.

A vezérlőmenü megjelenik.

2 A ↑/↓ gombbal válassza ki a (SETUP) ikont és nyomja meg az ENTER gombot.

A „SETUP” menü megjelenik.

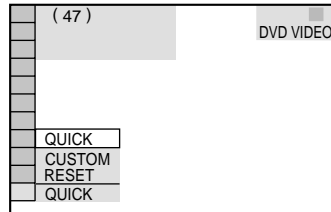

3 A ↑/↓ gombbal válassza ki a „CUSTOM” almenüt és nyomja meg az ENTER gombot.

Az alapbeállítási képernyő megjelenik.

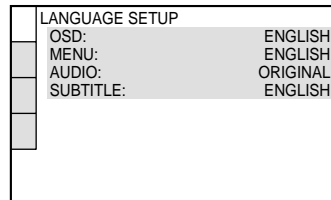

4 A ↑/↓ gombbal válassza ki a kívánt főmenüt: „LANGUAGE SETUP”, „SCREEN SETUP”, „CUSTOM SETUP” vagy „AUDIO SETUP”. Ezután nyomja meg az ENTER gombot.

A kiválasztott főmenü megjelenik.
Példa: „SCREEN SETUP”

Kiválasztott menü

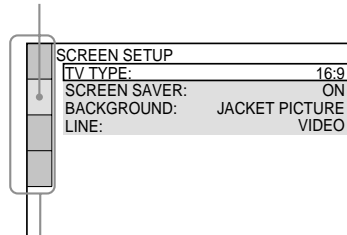

Főmenük

5 A ↑/↓ gombbal válassza ki a kívánt funkciót, majd nyomja meg az ENTER gombot.

Megjelennek a kiválasztott funkció beállítható értékei.

Példa: „TV TYPE”

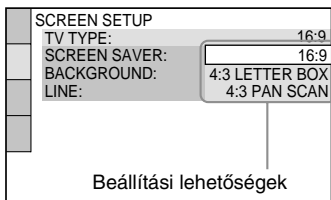

6 A \uparrow/\downarrow gombbal válassza ki a kívánt beállítást, majd nyomja meg az ENTER gombot.

A kiválasztás megtörtént és a beállítás befejeződött.

Példa: „4:3 PAN SCAN”

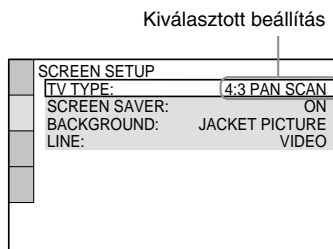

A gyorsbeállítási funkció bekapcsolása

Ha a 3. lépésben a „QUICK” funkciót választja ki, a lejátszó gyorsbeállítási üzemmódba kapcsol. Az alapbeállítások végrehajtásához kövesse a gyorsbeállítási leíró fejezet utasításait az 5. lépéstől kezdve (19. oldal).

A „SETUP” menü összes paraméterének visszaállítása a gyári értékre

1 A 3. lépésben válassza ki a „RESET” funkciót, és nyomja meg az ENTER gombot.

2 A \uparrow/\downarrow gombbal válassza ki a „YES” beállítást.

A beállítási művelet leállításához és a vezérlőmenühöz való visszatéréshez kiválaszthatja a „NO” beállítást is.

3 Nyomja meg az ENTER gombot. Az 56–59. oldalon felsorolt összes beállítási visszkapcsol a gyári értékre. A gyári beállításra történő visszaállítás közben – amely néhány másodpercet igénybe vehet – ne nyomja meg a I/O gombot.

A kijelzések és a hang nyelvének kiválasztása

(LANGUAGE SETUP)

A „LANGUAGE SETUP” menüben számos nyelv közül választhatja ki azt, amely a képernyő kijelzések és a műsor hangja számára a legmegfelelőbb Önnek.

Az alapbeállítási menüben válassza ki a „LANGUAGE SETUP” főmenüt.

A beállítások végrehajtásának módját lásd „Az alapbeállítások menüjének használata” című fejezetben (55. oldal).

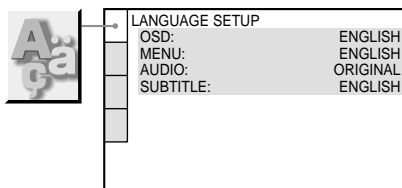

◆ OSD (képernyő kijelzés)

A képernyő kijelzések nyelvének kiválasztására szolgál.

◆ MENU (csak DVD VIDEO)

A lemezmenü nyelvének kiválasztására szolgál.

◆ AUDIO (csak DVD VIDEO)

A műsor nyelvének kiválasztására szolgál.

A kívánt nyelvet a megjelenő listáról választhatja ki. Az „ORIGINAL” beállítás kiválasztása esetén a lemezen fő nyelvként kijelölt nyelv kap elsőbbséget.

◆ SUBTITLE (csak DVD VIDEO)

A DVD VIDEO lemezre felvett szinkronfelirat nyelvének kiválasztására szolgál.

A kívánt nyelvet a megjelenő listáról választhatja ki. Ha az „AUDIO FOLLOW” beállítást választja ki, a szinkronfelirat nyelv meg fog egyezni a műsor nyelvével.

🗣️ Hasznos tudnivaló

Ha az „OTHERS →” beállítást választja ki a „MENU”, a „SUBTITLE” vagy az „AUDIO” menüben, válassza ki a kívánt nyelvet a listából a számgombokkal (67. oldal).

Megjegyzés

Ha olyan nyelvet választ ki a „MENU”, „SUBTITLE” vagy „AUDIO” menüben, amelyek a DVD VIDEO lemezen nem található meg, a készülék automatikusan kiválaszt egyet a lemezen rendelkezésre álló nyelvek közül.

A kép paramétereinek beállítása (SCREEN SETUP)

Válassza ki a csatlakoztatott tv-készüléknek megfelelő beállítást.

Az alapbeállítási menüben válassza ki a „SCREEN SETUP” főmenüt. A beállítások végrehajtásának módját lásd

„Az alapbeállítások menüjének használata” című fejezetben (55. oldal).

A gyári beállítási értéket aláhúzással jelöltük.

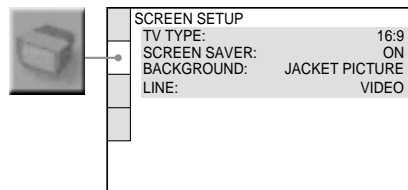

◆ TV TYPE

A csatlakoztatott tv-készülék képernyőtípusának beállítására szolgál (4:3 normál vagy szélesvásznú).

16:9	Válassza ki ezt a beállítást, ha széles képernyős tv-t vagy szélesvásznú üzemmóddal ellátott készüléket csatlakoztatott.
4:3 LETTER BOX	Válassza ki ezt a beállítást, ha hagyományos 4:3 képernyős tv-készüléket csatlakoztatott. Szélesvásznú műsor lejátszásakor fekete csík jelenik meg a képernyő alsó és felső részén.
4:3 PAN SCAN	Válassza ki ezt a beállítást, ha hagyományos 4:3 képernyős tv-készüléket csatlakoztatott. Szélesvásznú műsor lejátszásakor a műsor a teljes képernyőn látható, de a kép széleit levágja a készülék.

16:9



4:3 LETTER BOX



4:3 PAN SCAN

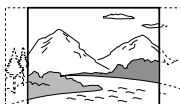

Megjegyzés

A lejátszott DVD-lemeztől függően előfordulhat, hogy a készülék a „4:3 PAN SCAN” üzemmód helyett automatikusan „4:3 LETTER BOX” üzemmódba kapcsol, és fordítva.

◆ SCREEN SAVER

Ha a lejátszott több mint 15 percig szünet vagy állj üzemmódban hagyja, illetve ha a készülék 15 percig audio CD vagy DATA (adat) CD/DATA DVD (MP3 audio) lejátszási üzemmódban működik, a képernyő károsodásának (beégés) megelőzése érdekében képernyővédő automatikusan bekapcsol. A képernyővédő kikapcsolásához nyomja meg a gombot.

<u>ON</u>	A képernyővédő bekapcsolása.
OFF	A képernyővédő bekapcsolása.

◆ BACKGROUND

Az állj üzemmódban, illetve audio CD vagy DATA (adat) CD/DATA DVD (MP3 audio) lejátszás közben megjelenő tv-képernyő háttérszínének vagy háttérképének beállítására szolgál.

<u>JACKET PICTURE</u>	A lemezborító jelenik meg háttérképként (állókép), ha a lemezborító képét felvették a lemezre (CD-EXTRA, stb.). Ha a lejátszott lemezre nincs felvéve a lemezborító képe, a „GRAPHICS” kép jelenik meg.
GRAPHICS	A készülék memóriájában korábban tárolt grafikus kép megjelenítése háttérképként.
BLUE	Kék háttérszín.
BLACK	Fekete háttérszín.

◆ LINE

Válassza ki a lejátszó hátoldalán található LINE (RGB) - TV csatlakozón megjelenő kimenőjel típusát.

<u>VIDEO</u>	Videó jelkimenet.
S VIDEO	S-videó jelkimenet.
RGB	RGB jelkimenet.

Megjegyzések

- Ha a tv-készülék nem kompatibilis az S-videó vagy az RGB jelekkel, a tv-képernyőn akkor sem jelenik meg a műsor, ha az „S VIDEO” menüpont „RGB” beállítását kiválasztja. Olvassa el a televízió kezelési útmutatóját is.
- Ha a tv-készüléken csak egyetlen SCART (EURO AV) aljzat található, ne válassza ki az „S VIDEO” beállítást.

Egyéni beállítások (CUSTOM SETUP)

Beállíthatja a lejátszással kapcsolatos funkciókat, és egyéb paramétereit.

Az alapbeállítási menüben válassza ki a „CUSTOM SETUP” főmenüt. A beállítások végrehajtásának módját lásd „Az alapbeállítások menüjének használata” című fejezetben (55. oldal).
A gyári beállítási értéket aláhúzással jelöltük.

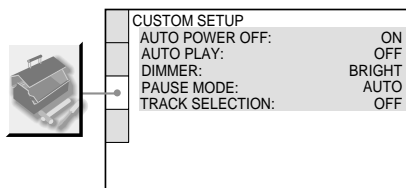

◆ AUTO POWER OFF

Az automatikus kikapcsolási funkció aktiválása vagy kikapcsolása.

<u>ON</u>	Ha a készülék több mint 30 percig áll üzem módban marad, ez a funkció automatikusan készenléti üzemmódba kapcsolja a lejátszót.
OFF	A funkció kikapcsolása.

◆ AUTO PLAY

Az automatikus lejátszási funkció be- vagy kikapcsolása. Ez a funkció különösen egy külső kapcsolóra (nem mellékelt tartozék) csatlakoztatása esetén lehet hasznos.

<u>OFF</u>	A funkció kikapcsolása.
ON	A készülék kapcsolóórával (nem mellékelt tartozék) történő bekapcsolásakor a lejátszás automatikusan megkezdődik.

◆ DIMMER

Az előlapon lévő kijelző fényerejének beállítására szolgál.

<u>BRIGHT</u>	Magas fényerő beállítás.
DARK	Magas fényerő beállítás.

◆ PAUSE MODE (csak DVD VIDEO/ DVD-RW)

A szünet üzemmódban megjelenő kép kiválasztása.

<u>AUTO</u>	A dinamikus (gyors) mozgású tárgyakat tartalmazó kép is remegés nélkül, stabilan jelenik meg a képernyőn. Általában ezt a beállítást kell kiválasztani.
FRAME	A dinamikus (gyors) mozgású tárgyakat nem tartalmazó kép nagy felbontással, kiváló minőségben jelenik meg.

◆ TRACK SELECTION (csak DVD VIDEO)

A legmagasabb számú hangfrekvenciás csatornával rendelkező formátumok elsőbbségének kijelölése a több audio hangsáv (PCM, MPEG audio, DTS vagy Dolby Digital) DVD VIDEO lemez lejátszásakor.

<u>OFF</u>	Nincs kijelölés.
AUTO	Kijelölés bekapcsolva.

Megjegyzések

- Ha az „AUTO” beállítást választja ki, a műsor nyelve változhat. A „TRACK SELECTION” funkció beállítása elsőbbséggel rendelkezik a „LANGUAGE SETUP” menü „AUDIO” funkciójának beállításával szemben (lásd a 56. oldalon).
- Ha „DTS” menü „OFF” beállítását választotta ki (60. oldal), a DTS hangsávot nem játszsa le a készülék (még akkor sem, ha a „TRACK SELECTION” menüben az „AUTO” beállítás van kiválasztva).
- Ha a PCM, a DTS, az MPEG audio és a Dolby Digital hangsáv legmagasabb számú hangcsatornája megegyezik, az elsőbbségi sorrend a következő: PCM, DTS, MPEG és Dolby Digital.

A hang paramétereinek beállítása (AUDIO SETUP)

Az „AUDIO SETUP” menüben – a lejátszási és csatlakoztatási feltételeknek megfelelően – beállíthatja a hang paramétereit.

Az alapbeállítási menüben válassza ki az „AUDIO SETUP” főmenüt. A beállítások végrehajtásának módját lásd „Az alapbeállítások menüjének használata” című fejezetben (55. oldal).
A gyári beállítási értéket aláhúzással jelöltük.



AUDIO SETUP	
AUDIO ATT:	OFF
AUDIO DRC:	STANDARD
DOWNMIX:	DOLBY SURROUND
DIGITAL OUT:	ON
DOLBY DIGITAL:	D-PCM
MPEG:	PCM
DTS:	OFF
48kHz/96kHz PCM:	48kHz/16bit

◆ AUDIO ATT (csillapítás)

Ha a lejátszott műsor hangja torzít, válassza ki e funkció „ON” beállítását. A lejátszó csökkenti az audio kimenőjel szintjét. Ez a funkció az alábbi kimenetekre van hatással:

- LINE OUT L/R (AUDIO)
- LINE (RGB) - TV

<u>OFF</u>	Általában ezt a beállítást javasolt használni.
ON	Válassza ezt a beállítást, ha a hangszugárzókon keresztül hallható hang torz.

◆ AUDIO DRC (dinamika szabályozás) (csak DVD VIDEO/DVD-RW)

Ha az „AUDIO DRC” funkcióval ellátott DVD-lemezt lehalkított hangerővel hallgatja, ez a funkció tisztán érthetővé teszi a műsort. Ez a funkció az alábbi kimenetekre van hatással:

- LINE OUT L/R (AUDIO)
- LINE (RGB) - TV
- DIGITAL OUT (COAXIAL), ha a „DOLBY DIGITAL” funkció „D-PCM” beállítását választotta ki (60. oldal).

<u>STANDARD</u>	Általában ezt a beállítást javasolt használni.
TV MODE	Alacsony hangerőnél is tisztán érthetővé teszi a műsort.

<u>WIDE RANGE</u>	A jelenléti érzetét kelti a hallgatóban.
-------------------	--

◆ DOWNMIX (csak DVD VIDEO/DVD-RW)

A lekeverési módszer kijelölése Dolby Digital hangszávvall rendelkező, hátsó jelkomponens is tartalmazó, vagy Dolby Digital formátumban felvett DVD-lemez lejátszásakor. A hátsó jelkomponensről bővebben „Az audio formátum ellenőrzése” című fejezetben olvashat a 38. oldalon. Ez a funkció az alábbi kimenetekre van hatással:

- LINE OUT L/R (AUDIO)
- LINE (RGB) - TV
- DIGITAL OUT (COAXIAL), ha a „DOLBY DIGITAL” funkció „D-PCM” beállítását választotta ki (60. oldal).

<u>DOLBY SURROUND</u>	Általában ezt a beállítást javasolt használni. A többcsatornás hangot két csatornára keveri le a készülék, és a térhatású hang ebben az esetben is élvezhető.
NORMAL	A többcsatornás hangot két csatornára keveri le a készülék, és a sztereó műsort otthoni hifi rendszerén keresztül hallgathatja.

◆ DIGITAL OUT

A készülék DIGITAL OUT (COAXIAL) csatlakozóin a jelkimenet ki- és bekapcsolása.

<u>ON</u>	Általában ezt a beállítást kell kiválasztani. Ha az „ON” beállítást használja, olvassa el „A digitális kimenőjel beállítása” című fejezetet.
OFF	A digitális áramkörnek az analóg áramkörre gyakorolt hatása minimális.

A digitális kimenőjel beállítása

Ha a lejátszóhoz digitális bemenettel rendelkező erősítőt (rádióerősítőt) vagy MD készüléket csatlakoztat, az alábbi menükben beállíthatja a kimenőjel típusát.

A csatlakoztatásról részletesebben a 17. oldalon olvashat.

Miután a „DIGITAL OUT” funkciót „ON” állásba kapcsolta, válassza ki a megfelelő beállítást a „DOLBY DIGITAL”, az „MPEG”, a „DTS” és a „48kHz/96kHz PCM” menüben.

Amennyiben a lejátszót olyan audio berendezéshez csatlakoztatja, amelyik nem kompatibilis a kiválasztott jeltípussal, olyan rendellenes hangot adhat ki a készülék (vagy egyáltalán nem ad ki hangot), amely mind a hallását, mind a hangsugárzót károsíthatja.

◆ DOLBY DIGITAL (csak DVD VIDEO/DVD-RW)

A Dolby Digital kimenőjel típusának kiválasztása.

<u>D-PCM</u>	Válassza ki ezt a beállítást, ha a lejátszót olyan audio berendezéshez csatlakoztatja, amelyikben nincs Dolby Digital dekóder. Az „AUDIO SETUP” menü „DOWNMIX” funkciójában beállíthatja, hogy a jel Dolby Surround (Pro Logic) rendszerű-e vagy sem (59. oldal).
DOLBY DIGITAL	Válassza ki ezt a beállítást, ha a lejátszót olyan audio berendezéshez csatlakoztatja, amelyikben van Dolby Digital dekóder.

◆ MPEG (csak DVD VIDEO/DVD-RW)

Az MPEG audio kimenőjel típusának kiválasztása.

<u>PCM</u>	Válassza ki ezt a beállítást, ha a lejátszót MPEG dekóderrel nem rendelkező audio rendszerhez csatlakoztatja. Az MPEG audio hangsáv lejátszása esetén a készülék sztereo hangot bocsát ki a DIGITAL OUT (COAXIAL) csatlakozón keresztül.
MPEG	Válassza ki ezt a beállítást, ha a lejátszót beépített MPEG dekóderrel rendelkező audio rendszerhez csatlakoztatja.

◆ DTS

A DTS kimenőjel ki- és bekapcsolása.

<u>OFF</u>	Válassza ki ezt a beállítást, ha a lejátszót DTS dekóderrel nem rendelkező audio rendszerhez csatlakoztatja.
ON	Válassza ki ezt a beállítást, ha a lejátszót beépített DTS dekóderrel rendelkező audio rendszerhez csatlakoztatja.

◆ 48kHz/96kHz PCM (csak DVD VIDEO)

Az audio kimenőjel mintavételezési frekvenciájának beállítása.

<u>48 kHz/ 16 bit</u>	Az audio kimenőjel mintavételezési frekvenciájának beállítása.
96 kHz/ 24 bit	Minden jeltípus – beleértve a 96 kHz/24 bites jeleket is – az eredeti formában jelenik meg a kimeneten. Ha azonban a jelet másolásvédelmi okokból titkosítják, a kimenőjel csak 48 kHz/16 bit formátumban jelenik meg a kimeneten.

Megjegyzés

A LINE OUT L/R (AUDIO) kimeneten megjelenő analóg jeleket ez a beállítás nem befolyásolja, így megtartják eredeti mintavételezési frekvenciájukat.

Hibaelhárítás

Ha a lejátszó használata során az alábbi jelenségek valamelyikét észleli, hajtsa végre az előírt műveletet. Ha az alábbi ellenőrzések végrehajtása után is fennáll az adott hibajelenség, forduljon a legközelebbi Sony márkaszervizhez.

Tápfeszültség

A készülék nem kapcsol be.

- Ellenőrizze, hogy a hálózati csatlakozó vezetékét megfelelően csatlakoztatta-e.

Kép

Nincs kép/képzaj jelenik meg.

- Csatlakoztassa újra a lejátszó kábelét megfelelően.
- A csatlakozó kábelek megsérültek.
- Ellenőrizze, hogy a lejátszót a megfelelő videobemenetbe csatlakoztatta-e (15. oldal), és a megfelelő videobemenetet választotta-e ki a tv-készüléken.
- Az alapbeállítási menüben válassza ki a „SCREEN SETUP” főmenü „LINE” funkciójának megfelelő beállítását, a csatlakoztatási rendszer függvényében (57. oldal).
- A lemez beszenyeződött vagy sérült.
- Ha a lejátszót egy videomagnón vagy tv/videomagnó kombináción keresztül csatlakoztatta a tv-készülékhez, az egyes DVD-lemezeket alkalmazott másolásvédelmi rendszer befolyásolhatja a képminőséget. Ha a csatlakozások ellenőrzése után a probléma továbbra is fennáll, próbálja meg a DVD-lejátszót közvetlenül a tv-készülék S-videó bemenetéhez csatlakoztatni (15. oldal).
- A lejátszott lemez színszabványa eltér a tv-készülék színszabványától.

Szélesvásznú üzemmódban felvett műsor lejátszásakor nem lehet módosítani a képarányt a „SCREEN SETUP” menü „TV TYPE” funkciójával.

- A lejátszott DVD-lemezen a képarány rögzített.

A lejátszott műsor fekete-fehérben jelenik meg.

- A „SCREEN SETUP” menü „LINE” menüpontjában válassza ki a tv-készüléknek megfelelő kimenőjelet (57. oldal).
- A tv-készülék típusának függvényében előfordulhat, hogy az NTSC színrendszerben felvett műsor fekete-fehérben jelenik meg.
- Olyan SACRT csatlakozóvezeték használjon, melyben az összes érintkező (21 pólus) be van kötve.

Hang

Nincs hang.

- Ellenőrizze, hogy a lejátszót megfelelően csatlakoztatta-e.
- A csatlakozókábel megsérült.
- Ellenőrizze, hogy a lejátszót megfelelően csatlakoztatta-e az erősítő (rádióerősítő) hangfrekvenciás bemenetéhez (17. oldal).
- A erősítő (rádióerősítő) üzemmódválasztó kapcsolóját nem megfelelő pozícióba kapcsolta.
- A lejátszót szünet vagy lassított lejátszás üzemmódba kapcsolta.
- A lejátszó gyorskeresést végez előre vagy hátra.
- Ha a DIGITAL OUT (COAXIAL) csatlakozón nem jelenik meg a műsor, ellenőrizze az audio beállításokat a menüben (59. oldal).
- Ha olyan Super VCD-lemezt játszik le, melynél a 2-es hangsáv nem tartalmaz műsort, a készülék néma marad, ha a „2:STEREO”, „2:1/L” vagy „2:2/R” beállítást választja ki.
- Ha többcsatornás MPEG audio hangsávot játszik le, csak a jobb és bal első csatorna műsora jelenik meg a két első hangsugárzón.

Hangfrekvenciás torzítások észlelhetők.

- Válassza ki az „AUDIO ATT” funkció „ON” beállítását az „AUDIO SETUP” menüben (59. oldal).

A hangerő túlságosan alacsony.

- Vannak olyan DVD-lemezek, melyeken a hangerő az átlagosnál alacsonyabb. A hangerőszint javulhat, ha az „AUDIO DRC” menüpont „TV MODE” beállítását kiválasztja (59. oldal).

- ➔ /Válassza ki az „AUDIO ATT” funkció „OFF” beállítását az „AUDIO SETUP” menüben (59. oldal).

Működtetés

A távvezérlő nem működik.

- ➔ Az elemek kimerültek.
- ➔ Távolítsa el az akadályt a lejátszó és a távvezérlő útjából.
- ➔ Vigye közelebb a távvezérlőt a lejátszóhoz.
- ➔ A távvezérlőt irányítsa a lejátszó távvezérlés érzékelője felé.

A készülék nem játssza le a lemezt.

- ➔ Fordítva tette be a lemezt.
Úgy helyezze be a lemezt, hogy a lejátszható oldal lefelé nézzen.
- ➔ A lemez deformálódott.
- ➔ A lejátszóval nem lehet bizonyos típusú lemezeket lejátszani (6. oldal).
- ➔ Ellenőrizze a DVD-lemez régió kódját.
- ➔ Páralecsapódás fordult elő a lejátszó belsejében (3. oldal).
- ➔ A készülék nem játssza le a lemezt zart lemezeket (6. oldal).

Az MP3 audio műsorszámok nem játszhatók le (45. oldal).

- ➔ A DATA (adat) CD műsorat nem az ISO 9660 1-es, vagy 2-es szintű szabványnak, vagy a Joliet formátumnak megfelelően készítették el.
- ➔ A DATA (adat) DVD-lemez MP3 műsorszámait nem olyan formátumban vették fel, mely megfelel az UDF (Univerzális Lemez Formátum) szabványnak.
- ➔ Az MP3 audio fájl nem rendelkezik „MP3” kiterjesztéssel.
- ➔ Az adatfájlok nem MP3 formátumúak, annak ellenére, hogy „MP3” kiterjesztéssel rendelkeznek.
- ➔ Az adatfájl nem felel meg az MPEG-1 Audio Layer III formátumnak.
- ➔ A lejátszó nem tudja lejátszani az mp3PRO formátumú fájlokat.
- ➔ A „MODE (MP3, JPEG)” menüpont „IMAGE (JPEG)” beállítását választotta ki (48. oldal).

A JPEG képek nem játszhatók le (45. oldal).

- ➔ A DATA (adat) CD műsorat nem az ISO 9660 1-es, vagy 2-es szintű szabványnak,

vagy a Joliet formátumnak megfelelően készítették el.

- ➔ A DATA (adat) DVD-lemez JPEG fájljai nem olyan formátumban vették fel, mely megfelel az UDF (Univerzális Lemez Formátum) szabványnak.
- ➔ A fájl nem „JPEG” vagy „JPG” kiterjesztéssel rendelkezik.
- ➔ A fájl mérete nagyobb mint 3072 (szélesség) × 2048 (magasság) normál formátumban, vagy több mint 3 300 000 képpont progresszív JPEG formátumban. (Lehetnek olyan progresszív tömörített JPEG fájlok, melyeket a készülék akkor sem tud lejátszani, ha mérete a megadott tartományon belül van.)
- ➔ A kép nem fér el a képernyőn (a készülék csökkenti a méretét).
- ➔ A „MODE (MP3, JPEG)” menüpont „AUDIO (MP3)” beállítását választotta ki (48. oldal).

Az MP3 audio műsorszámok és JPEG képek lejátszása egyszerre történik

- ➔ A „MODE (MP3, JPEG)” menüpont „AUTO” beállítását választotta ki (48. oldal).

Az album/műsorszám/fájl címének kijelzése nem megfelelő.

- ➔ A lejátszó csak az ábécé betűit és számokat képes megjeleníteni. Az ettől eltérő karakterek helyén egy „*” szimbólum jelenik meg.

A készülék nem az elejétől játssza le a műsört.

- ➔ A lejátszót programozott, véletlen sorrendű, ismételt lejátszási vagy A-B ismétlési üzemmódba kapcsolta (26. oldal).
- ➔ A lejátszót folytatólagos lejátszási üzemmódba kapcsolta (23. oldal).

A készülék automatikusan lejátssza a lemezt.

- ➔ A lemez automatikus lejátszási funkcióval rendelkezik.
- ➔ A „CUSTOM SETUP” menüben az „AUTO PLAY” funkció „ON” beállítását választotta ki (58. oldal).

A lejátszás automatikusan kikapcsol.

- ➔ Egyes lemezekre gyárilag automatikus szünetjelet vesznek fel. Az ilyen lemezek

lejátszása közben a szünetjelnél a lejátszás leáll.

A leállítást, keresést, lassú és gyors lejátszást, lassítást, ismételt lejátszást, véletlen sorrendű lejátszást vagy a programozott lejátszást, stb. nem lehet végrehajtani.

➔ A lejátszott lemeztől függően előfordulhat, hogy a fenti műveletek valamelyikét nem lehet végrehajtani. Lásd a lemezhez mellékelt útmutatót.

Nem lehet kiválasztani a műsor hangjának nyelvét.

- ➔ A távvezérlő közvetlen kiválasztó gombja helyett próbálkozzon a DVD-menü használatával (24. oldal).
- ➔ A lejátszott DVD-lemez nem többnyelvű.
- ➔ A hang nyelvének kiválasztása az adott DVD-lemezen nem engedélyezett.

Nem lehet kiválasztani vagy kikapcsolni a szinkronfelirat nyelvét.

- ➔ A távvezérlő közvetlen kiválasztó gombja helyett próbálkozzon a DVD-menü használatával (24. oldal).
- ➔ A lejátszott DVD-lemez nem tartalmaz többnyelvű szinkronfeliratot.
- ➔ A szinkronfelirat nyelvének kiválasztása az adott DVD-lemezen nem engedélyezett.

Nem lehet kiválasztani a kameraállást.

- ➔ A távvezérlő közvetlen kiválasztó gombja helyett próbálkozzon a DVD-menü használatával (24. oldal).
- ➔ A lejátszott DVD-lemez nem tartalmaz több kameraállású jelenetet.
- ➔ A kameraállás csak akkor változtatható, ha a kijelzőn az „” jelzés világít (9. oldal).
- ➔ A kameraállás kiválasztása az adott DVD-lemezen nem engedélyezett.

A lejátszó nem működik megfelelően.

- ➔ Ha a lejátszó működését statikus elektromosság, stb. zavarja, húzza ki a hálózati vezetékét.

5 karakterből álló kijelzés jelenik meg a kijelzőn.

- ➔ Az öndiagnózis funkció bekapcsolt. (Lásd a 64. oldalon lévő táblázatot).

A lemezfiók nem nyílik ki és a „LOCKED” kijelzés jelenik meg az előlap kijelzőjén.

- ➔ Aktiválta a gyermekzár funkciót (22. oldal).

A lemezfiók nem nyílik ki és a „TRAY LOCKED” kijelzés jelenik meg az előlap kijelzőjén.

- ➔ Keresse fel a vásárlás helyét vagy a márkaszervizt.

DATA (adat) CD lejátszása közben a „Data error” felirat jelenik meg a tv-képernyőn.

- ➔ A lejátszani kívánt MP3 audio műsorszám/JPEG kép megsérült.
- ➔ Az adatfájl nem felel meg az MPEG-1 Audio Layer III formátumnak.
- ➔ A JPEG képfájl nem felel meg a DCF szabványnak (44. oldal).
- ➔ A fájl „JPEG” vagy „JPG” kiterjesztéssel rendelkezik ugyan, de nem JPEG formátumú.

Az öndiagnózis funkció

(Ha a kijelzőn betűk/számok jelennek meg)

A készülék egy öndiagnosztikai kijelzéssel is rendelkezik. Ez a funkció számokból és betűkből álló ötjegyű hibakód (egy betű és négy számjegy, pl. C 13 50) megjelenítésével tájékoztat a készülék állapotáról. Ha egy ilyen kijelzés megjelenik, ellenőrizze az alábbi táblázatot.

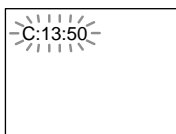

A hibakód első három karaktere

Ok és/vagy elhárítás

C 13

A behelyezett lemez piszkos, vagy olyan formátumú, melyet ez a készülék nem tud lejátszani (6. oldal).

➔ Tisztítsa meg a lemezt egy puha kendővel, vagy ellenőrizze a formátumot (2. oldal).

C 31

A lemezt nem megfelelően helyezte be.

➔ Nyissa ki a lemeztartót és helyezze be megfelelően a lemezt.

E XX
(xx bármilyen szám lehet)

A készülék rendellenes működésének megakadályozása érdekében bekapcsolt a készülék öndiagnosztizáló funkciója.

➔ Vegye fel a kapcsolatot a legközelebbi Sony szervizzel, és informálja őket az 5 karakterről. Például E 61 10.

Fogalom magyarázat

Album (44., 46. oldal)

A DATA (adat) CD/DATA DVD-lemez olyan egysége, mely a JPEG képfájlok vagy MP3 audio műorszámok tárolására szolgál. (Az „album” elnevezést kifejezetten csak erre a lejátszóra alkalmaztuk.)

Fejezet (9. oldal)

A videó vagy audio műsorok egy a tételnél rövidebb szakasza. Mindegyik tétel több fejezetből áll. Vannak olyan lemezek, amelyeken nincsenek fejezetek.

Dolby Digital (10., 60. oldal)

A Dolby Laboratories által kifejlesztett digitális hangtömörítési technológia. Ez a technológia a többcsatornás térhang kódolásnak felel meg. Ebben a rendszerben a sztereo hátsó csatorna, és egy elkülönített mélyhang csatorna fokozza a térhatású hang élményét. A Dolby Digital ugyanazt a kiváló minőségű, elkülönített hangcsatornákkal kialakított rendszert alkalmazza, amelyekkel a „Dolby Digital” digitális filmszínházakban találkozhat. A kiváló csatorna elkülönülési jellemző a műsor csatornánkénti rögzítésének, a csekély torzítás pedig a digitális feldolgozásának köszönhető.

DTS (18., 60. oldal)

A Digital Theatre Systems által kifejlesztett digitális hangtömörítési technológia. Ez a technológia a többcsatornás térhang kódolásnak felel meg. Ebben a rendszerben a sztereo hátsó csatorna, és egy elkülönített mélyhang csatorna fokozza a térhatású hang élményét. A DTS ugyanazt a kiváló minőségű, elkülönített hangcsatornákkal kialakított rendszert alkalmazza, amelyekkel a DTS filmszínházakban találkozhat. A kiváló csatorna elkülönülési jellemző a műsor csatornánkénti rögzítésének, a csekély torzítás pedig a digitális feldolgozásának köszönhető.

DVD VIDEO (5. oldal)

A CD-lemezzel megegyező méretű, de akár 8 órányi mozgófilmet is tartalmazó digitális lemez.

Az egyrétegű, egyoldalas DVD-lemez információ kapacitása 4,7 GB (Giga bájt), amely 7-szerese a CD-lemezének.

A kétrétegű, egyoldalas DVD-lemez információ kapacitása 8,5 GB, az egyrétegű, kétoldalas DVD-lemezé 9,4 GB, míg a kétrétegű, kétoldalas DVD-lemez 17 GB információt tartalmazhat.

A képtömörítés az MPEG 2 formátumon alapul, amely a digitális adattömörítési technológia egyik világszabványa. Ezzel a képtömörítési eljárással a képadatokat az eredeti méretükhöz képest 1/40 részre lehet összesűriteni. A DVD egy másik technológiát is alkalmaz – a változó sűrítési arányú kódolási technológiát –, amely lehetővé teszi a kép állapotától függő adatkiosztást.

A hangot többszórós – pl. Dolby Digital – formátumban rögzítik, így a hatás még élethűbb.

Ezen kívül, számos egyéb, korszerű funkció – pl. kameraállás és nyelv kiválasztás, szülői letiltás – gazdagítja a DVD-lemezek szolgáltatásainak körét.

DVD-RW (5. oldal)

A DVD-RW egy olyan írható, illetve újraírható lemez, mely a DVD VIDEO lemezzel megegyező méretű. A DVD-RW lemezekre két különböző módon készíthető felvétel: VR üzemmódban és videó üzemmódban. A videó üzemmód kompatibilis a DVD VIDEO formátummal, míg a VR (videó felvételi) üzemmód változatos programozási és szerkesztési funkciókat kínál.

DVD+RW (5. oldal)

A DVD+RW (plus RW) írható, és újraírható lemez. A DVD+RW olyan felvételi formátumot használ, mely hasonló a DVD VIDEO formátumhoz.

Fájl (44., 47. oldal)

A DATA (adat) CD/DATA DVD-re felvett JPEG kép, illetve DATA CD/DATA DVD-re felvett DivX videofájl formátuma. (A „fájl” elnevezést kifejezetten csak erre a lejátszóra alkalmaztuk.) Egy fájl egyetlen képet vagy filmet tartalmazhat.

MPEG audio (18., 60. oldal)

Az ISO/IEC által elfogadott nemzetközi szabványeljárás, mely a digitális hangok tömörítésére szolgál. Az MPEG 1 a kétszórós sztereó műsorok tömörítési módszere. A DVD-lemezeken alkalmazott MPEG 2 eljárással akár 7.1 csatornás műsorokat is lehet tömöríteni.

Tétel (9. oldal)

A DVD-lemez leghosszabb összefüggő videó vagy audio programja: pl. egy film a videoműsort tartalmazó lemezrészén, vagy egy zenei album a hangfrekvenciás műsort tartalmazó lemezrészén.

Minőségtanúsítás

A forgalomba hozó tanúsítja, hogy a DVP-NS30 típusú CD/DVD-lejátszó az IpM-BkM 2/1984. (III. 10.) számú együttes rendeletben előírtak szerint megfelel a következő műszaki jellemzőknek.

Rendszer

Lézer: Félvezető lézer

Jelszabvány: PAL/(NTSC)

Hangfrekvenciás karakterisztika

Frekvenciaátvitel: DVD VIDEO (PCM 96 kHz): 2 Hz–44 kHz ($\pm 1,0$ dB)/DVD VIDEO (PCM 48 kHz): 2 Hz–22 kHz ($\pm 0,5$ dB)/CD: 2 Hz–20 kHz ($\pm 0,5$ dB)

Jel/zaj arány: 115 dB (csak a LINE OUT L/R (AUDIO) kimeneten)

Harmonikus torzítás: 0,003 %

Dinamika: DVD VIDEO: 103 dB/CD: 99 dB

Nyávgóság: Méréshatár alatt ($\pm 0,001\%$ W PEAK)

Kimenetek

(Aljzat megnevezése: Aljzat típusa/Kimenő jelszint/Terhelő impedancia)

LINE OUT (AUDIO): RCA/2 V_{rms}/10 kohm fölött

DIGITAL OUT (COAXIAL): RCA/0,5 V_{p-p}/75 ohm

LINE OUT (VIDEO): RCA/1,0 V_{p-p}/75 ohm

Általános jellemzők

Hálózati feszültség: 220–240 V, 50/60 Hz

Teljesítményfelvétel: 10 W

Érintésvédelmi osztály: II.

Befoglaló méretek (kb.):

430 × 43 × 237,2 mm (szé × ma × mé)

Tömeg (kb.): 1,92 kg

Üzemi hőmérséklet: 5–35°C

Üzemi páratartalom: 25–80%

Mellékelt tartozékok

Lásd a 14. oldalon

A modell és a műszaki adatok előzetes bejelentés nélkül változhatnak.

A választható nyelvek listája

A részleteket lásd a 37. 40. 56. oldalon.

A nyelvek helyesírása a megfelelő az ISO 639: 1988 (E/F) szabványnak.

Kód	Nyelv	Kód	Nyelv	Kód	Nyelv	Kód	Nyelv
1027	Afar	1181	Fríz	1345	Madagaszkári	1507	Szamoai
1028	Abházi	1183	Ír	1347	Maori	1508	Shona
1032	Afrikaans	1186	Skót Kelta	1349	Macedón	1509	Szomáli
1039	Amharic	1194	Galíciái	1350	Malaja	1511	Albán
1044	Arab	1196	Guaráni	1352	Mongol	1512	Szerb
1045	Asszam	1203	Gujarati	1353	Moldván	1513	Siswati
1051	Aymara	1209	Hausza	1356	Maráthi	1514	Sesotho
1052	Azerbajdzsán	1217	Hindi	1357	Maláj	1515	Sundanese
1053	Baskír	1226	Horvát	1358	Máltai	1516	Svéd
1057	Belorusz	1229	Magyar	1363	Burmai	1517	Szuahéli
1059	Bulgár	1233	Örmény	1365	Nauru	1521	Tamil
1060	Bihari	1235	Interlingua	1369	Nepáli	1525	Telugu
1061	Bislama	1239	Interlingue	1376	Holland	1527	Tadzsik
1066	Bengali; Bangla	1245	Inupiak	1379	Norvég	1528	Thai
1067	Tibeti	1248	Indonéz	1393	Occitan	1529	Tigrinya
1070	Breton	1253	Izlandi	1403	(Afan)Oromo	1531	Türkmen
1079	Katalán	1254	Olasz	1408	Oriya	1532	Tagalog
1093	Korzikai	1257	Héber	1417	Pandzsáb	1534	Setswana
1097	Cseh	1261	Japán	1428	Lengyel	1535	Tonga
1103	Walesi	1269	Jiddis	1435	Pashto; Pashto	1538	Török
1105	Dán	1283	Jávai	1436	Portugál	1539	Tsonga
1109	Német	1287	Grúz	1463	Quechua	1540	Tatár
1130	Bhutani	1297	Kazah	1481	Rétoromán	1543	Twi
1142	Görög	1298	Grönlandi	1482	Kirundi	1557	Ukrán
1144	Angol	1299	Kambodzsai	1483	Román	1564	Urdu
1145	Eszperantó	1300	Kannada	1489	Rosz	1572	Üzbég
1149	Spanyol	1301	Koreai	1498	Orosz	1581	Vietnámi
1150	Észt	1305	Kasmír	1491	Kinyarwanda	1587	Volapük
1151	Baszk	1307	Kurd	1495	Szanszkrit	1613	Wolof
1157	Perzsa	1311	Kirgiz	1498	Sindhi	1632	Xhosa
1165	Finn	1313	Latin	1501	Sangho	1665	Yoruba
1166	Fidzsi	1326	Lingala	1502	Szerb-horvát	1684	Kínai
1171	Ferőer- szigeteki	1327	Laoszi	1503	Szingaléz	1697	Zulu
1174	Francia	1332	Lithuanian	1505	Szlovák		
		1334	Lett-Litván	1506	Szlovén	1703	Nem azonosított

Területkódok a szülői letiltáshoz

A részleteket lásd az 52. oldalon.

Kód	Ország	Kód	Ország	Kód	Ország	Kód	Ország
2044	Argentína	2165	Finnország	2362	Mexikó	2149	Spanyolország
2047	Ausztrália	2174	Franciaország	2376	Hollandia	2499	Svédország
2046	Ausztria	2109	Németország	2390	Új-Zéland	2086	Svájc
2057	Belgium	2248	India	2379	Norvégia	2528	Thaiföld
2070	Brazília	2238	Indonézia	2427	Pakisztán	2184	Nagy Britannia
2079	Kanada	2254	Olaszország	2424	Fülöp-szigetek		
2090	Chile	2276	Japán	2436	Portugália		
2092	Kína	2304	Korea	2489	Oroszország		
2115	Dánia	2363	Malajzia	2501	Szingapúr		

Tárgymutató

Numerikus címszavak

16:9 57
4:3 LETTER BOX 57
4:3 PAN SCAN 57
48 kHz/96 kHz PCM 60
5.1 csatornás térhang 31

A

A-B REPEAT 29
ADVANCE 22
Alapbeállítások menüje 55
ALBUM32
Album44, 64
ANGLE40
AUDIO ATT59
AUDIO DRC59
AUDIO SETUP59
AUTO PLAY58
AUTO POWER OFF58

B

BACKGROUND 57

C

CD 6, 21
CHAPTER 31
CHAPTER VIEWER 33
Csatlakoztatás 15
CUSTOM 55
CUSTOM PARENTAL CONTROL 51
CUSTOM PICTURE MODE 41
CUSTOM SETUP 58

D

DATA CD 5, 44
DATA DVD 5
Diavetítés 48
DIGITAL OUT 59
Digitális kimenet 60
DIMMER 58
DOLBY DIGITAL 37, 60, 64
DOWNMIX 59
DTS 37, 60, 64
DVD 5, 21, 65
DVD+RW 22, 65
DVD menü 24
DVD-RW 5, 24, 65

E

EFFECT 50

F

Fájl 65
FAST PLAY 22
Fejezet 64

FILE 32

Folyamatos lejátszás
CD/VIDEO CD 21
DVD 21

Folytatólagos lejátsza 23

G

Gyermekzár 22
Gyorsbeállítás 19, 56
Gyorsított lejátszás előre 30
Gyorsított lejátszás hátra 30

H

Hangsugárzók
csatlakoztatása 17
Használható lemezek 6
Hibaelhárítás 61

I

INDEX 31
INTERVAL 49
Ismételt lejátszás 28

J

JPEG 44

K

Képernyő kijelzések
vezérlőmenü 11
alapbeállítások menüj 55
Keresés 30
Keresés
műsorrészlet a tv-képernyő
figyelésével 30
Képkimerevítés 31
Készülékek csatlakoztatása 14
Kijelzések az előlapon 9
Kijelzések
vezérlőmenü 11
kijelző az előlapon 9
alapbeállítások menüje 35

L

LANGUAGE SETUP 56
Lassított lejátszás 31
Lemezek kezelése 2
Léptetés képenként 30
LINE 57

M

MEMORY 42
MENU 56
MODE (MP3, JPEG) 48
MP3 5, 44
MPEG 37, 60, 65

O

ORIGINAL 24
ORIGINAL/PLAY LIST 24

OSD 56

P

PARENTAL CONTROL 51
Pásztázás 30
PAUSE MODE 58
PBC lejátszás 25
PICTURE
NAVIGATION 33, 47
PLAY LIST 24
PROGRAMME 26
Programozott lejátszás 26

Q

QUICK 56

R

REPEAT 28
REPLAY 22
RESET 56

S

SCENE 31
SCREEN SAVER 57
SCREEN SETUP 57
SETUP 55
SHARPNESS 43
SHUFFLE 27
SLOW PLAY 22
SUBTITLE 56
SURROUND 38

T

Távvezérlő 10, 14, 54
Tétel 65
TIME/TEXT 31, 34
TITLE VIEWER 33
TITLE 31
TOP MENU 24
TRACK SELECTION 58
TRACK VIEWER 33
TRACK 31
TV TYPE 57
TVS (TV virtuális térhang) 38

V

Véletlen sorrendű lejátszás 27
Vezérlőmenü 11
VIDEO CD 5, 21

Z

ZOOM 22, 471

<http://www.sony.net/>

Sony Corporation Printed in Czech Republic (EU)

HU



Feleslegessé vált elektromos és elektronikus készülékek hulladékként való eltávolítása (Használható az Európai Unió és egyéb európai országok szelektív hulladékgyűjtési rendszereiben)

Ez a szimbólum a készüléken vagy a csomagolásán azt jelzi, hogy a terméket ne kezelje háztartási hulladékként. Kérjük, hogy az elektromos és elektronikai hulladék gyűjtésére kijelölt gyűjtőhelyen adja le. A feleslegessé vált termékek helyes kezelésével segít megelőzni a környezet és az emberi egészség károsodását, mely bekövetkezhetne, ha nem követi a hulladék kezelés helyes módját. Az anyagok, újrahasznosítása segít a természeti erőforrások megőrzésében. A termék újrahasznosítása érdekében további információért forduljon a lakhelyén az illetékesekhez, a helyi hulladékgyűjtő szolgáltatóhoz vagy ahhoz az üzlethez, ahol a terméket megvásárolta.