

CD/DVD uredaj

Upute za uporabu



DVP-NS708H

UPOZORENJE

Radi sprječavanja opasnosti od požara ili električnog udara, nemojte izlagati uređaj utjecaju kiše ili vlage. Nemojte otvarati kućište jer bi moglo doći do električnog udara. Prepustite popravke isključivo stručnim osobama. Mrežni kabel smijete zamijeniti samo stručne osobe u ovlaštenom servisu. Ne izlažite bateriju izravnom sunčevom svjetlu, vatri ili sličnim izvorima topline.

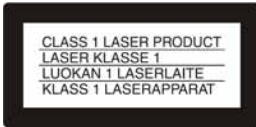

Ovaj uređaj pripada grupi laserskih uređaja klase 1. Oznaka CLASS 1 LASER PRODUCT nalazi se na stražnjoj vanjskoj strani uređaja.

OPREZ

Uporaba optičkih instrumenata uz ovaj uređaj povećava opasnost od oštećenja vida. Budući da je laserska zraka koja se koristi u ovom CD/DVD uređaju štetna za oči, nemojte pokušavati otvarati kućište. Prepustite popravke samo stručnim osobama.



Zbrinjavanje starih električnih i elektroničkih uređaja (primjenjuje se u Europskoj uniji i ostalim europskim zemljama sa sustavima odvojenog prikupljanja otpada)

Ova oznaka na proizvodu ili na ambalaži označava da se ovaj proizvod ne smije zbrinjavati kao kućni otpad. On treba biti zbrinut na za tu namjenu predviđenom mjestu za reciklažu električne ili elektroničke opreme. Pravilnim zbrinjavanjem starog proizvoda čuvate okoliš i brinete za zdravlje svojih bližnjih. Nepravilnim odlaganjem proizvoda ugrožava se okoliš i zdravlje ljudi.

Reciklažom materijala pomažete u očuvanju prirodnih izvora. Za detaljne informacije o reciklaži ovog proizvoda, molimo kontaktirajte vašu lokalnu upravu, odlagalište otpada ili trgovinu gdje ste kupili proizvod.



Zbrinjavanje otpadnih baterija (primjenjuje se u Europskoj uniji i ostalim europskim zemljama sa sustavima odvojenog prikupljanja otpada)

Ova oznaka na bateriji ili na ambalaži označava da se isporučena baterija ne smije zbrinjavati kao kućni otpad. Pravilnim zbrinjavanjem starih baterija čuvate okoliš i brinete za zdravlje svojih bližnjih. Nepravilnim odlaganjem proizvoda ugrožava se okoliš i zdravlje ljudi. Reciklažom materijala pomažete u očuvanju prirodnih izvora.

U slučaju da neki proizvod iz sigurnosnih razloga ili zbog performansi ili ispravnosti zahtijeva stalnu vezu s ugrađenom baterijom, njezinu zamjenu valja povjeriti isključivo ovlaštenom servisu. Kako bi se zajamilo pravilno rukovanje baterijom, na kraju njezina radnog vijeka je odnesite na odlagalište za recikliranje električne i elektronske opreme.

Za sve ostale baterije molimo da pogledate poglavlje o tome kako sigurno izvaditi bateriju iz uređaja. Odnosite je na odlagalište za recikliranje dotrajalih baterija.

Za detaljne informacije o reciklaži ovog uređaja ili baterije, molimo kontaktirajte vašu lokalnu upravu, odlagalište otpada ili trgovinu u kojoj ste kupili proizvod.

Proizvođač ovog uređaja je Sony Corporation, 1-7-1 Konan Minato-ku Tokyo, 108-0075 Japan. Ovlašteni predstavnik za pitanja elektromagnetske kompatibilnosti i sigurnosti proizvoda je Sony Deutschland GmbH, Hedelfinger Strasse 61, 70327 Stuttgart, Njemačka. U vezi servisiranja i jamstva obratite se na adrese navedene u priloženom popisu servisa i jamstvenom listu.

Mjere opreza

Sigurnost

- Ovaj uređaj koristi napajanje 220 – 240 V AC, 50/60 Hz. Provjerite da li napon uređaja odgovara vašem mrežnom naponu.
- Radi prevencije od požara ili strujnog udara, na uređaj ne postavljajte predmete ispunjene vodom, kao što su vaze.

Postavljanje

- Nemojte postavljati uređaj u nagnuti položaj. Uređaj je namijenjen isključivo za uporabu na ravnoj podlozi.
- Uređaj i diskove držite dalje od opreme sa snažnim magnetima, poput mikrovalnih pećnica ili velikih zvučnika.
- Nemojte stavljati teške predmete na uređaj.

Napomene o diskovima

- Kako biste održali diskove čistima, prihvatite ih za rub. Nemojte dodirivati površinu. Prašina, otisci prstiju i ogrebotine na disku mogu uzrokovati probleme pri uporabi.



- Nemojte izlagati diskove izravnom utjecaju sunčevog svjetla ili izvora topline, primjerice, kanala za odvod vrućeg zraka i nemojte ih ostavljati u automobilu parkirano na suncu jer bi moglo doći do znatnog porasta temperature u unutrašnjosti automobila.
- Nakon reprodukcije, spremite disk u kutiju.
- Prije reprodukcije, očistite disk krpom. Obrišite disk od sredine prema rubu.



- Nemojte koristiti otapala, primjerice, benzin, razrjeđivač, komercijalno nabavljiva sredstva za čišćenje ili antistatičke raspršivače namijenjene za vinilne ploče.
- Ako ste otilnuli naljepnicu diska, pričekajte da se osuši prije reprodukcije.

Mjere opreza

O sigurnosti

Ako bilo kakav kruti predmet ili tekućina dospije u unutrašnjost kućišta, izvucite mrežni utikač iz zidne utičnice i prije sljedeće uporabe odnesite stručnoj osobi na provjeru.

O izvorima napajanja

- Uređaj nije odspojen s napajanja (mreže) sve dok jer mrežni utikač spojen na zidnu utičnicu, čak i kad je sâm uređaj isključen.
- Ako nećete uređaj koristiti duže vrijeme, obvezno izvucite mrežni utikač iz zidne utičnice. Pri tome, prihvatite utikač - nemojte povlačiti kabel.

O postavljanju

- Postavite uređaj na mjesto na kojem je osigurano dovoljno prozračivanje kako u unutrašnjosti uređaja ne bi došlo do nakupljanja topline.
- Nemojte postavljati uređaj na mekane podloge poput tepiha.
- Nemojte postavljati uređaj na mjesta u blizini izvora topline ili na mjesta koja se nalaze pod izravnim utjecajem sunčevih zraka, prekomjerne prašine ili mehaničkih udara.
- Nemojte postavljati uređaj u skućeni prostor, kao što je ugradbeni ormarić i sl.
- Postavite uređaj u blizinu zidne utičnice tako da se može odmah odspojiti ako dođe do problema u radu.

O radu

- Ako se uređaj izravno unese iz hladnog u topli prostor, ili je postavljen u vlažnoj prostoriji, na lećama u unutrašnjosti uređaja može doći do kondenziranja vlage. U tom slučaju uređaj neće ispravno raditi. Ako se to dogodi, izvadite disk i ostavite uređaj uključen približno pola sata dok vlaga ne ishlapi.
- Ako selite uređaj, izvadite diskove. U protivnom, mogli bi se oštetiti.

O podešavanju glasnoće

Nemojte pojačavati glasnoću pri slušanju tihih dijelova ili dijelova bez zvuka. U protivnom, zvučnici se mogu oštetiti pri reprodukciji glasnih dijelova.

O čišćenju

Očistite kućište, prednju stranu i kontrole uređaja mekanom krpom malo navlaženom u blagoj otopini deterdženta. Nemojte koristiti sredstva koja bi mogla ogrepti površinu, primjerice, abrazivni prašak, ili otapala poput alkohola ili benzina.

O čišćenju diskova i leće lasera

Nemojte koristiti komercijalno nabavljive diskove za čišćenje niti sredstva za čišćenje diskova/leće lasera jer bi moglo doći do kvara.

O zamjenskim dijelovima

U slučaju popravka ovog uređaja, servis može zadržati zamijenjene dijelove za ponovnu uporabu ili recikliranje.

VAŽNA NAPOMENA

Oprez: Ovaj uređaj omogućuje neograničeni prikaz zaustavljene slike ili oznaka na TV zaslonu. Ako jako dugo vremena ostavite prikaz na TV zaslonu, postoji opasnost od trajnog oštećenja TV zaslona. Plazma TV prijemnici i TV prijemnici s projektorom su posebno osjetljivi.

Ako imate pitanja ili problema pri radu s uređajem, molimo, obratite se najbližem ovlaštenom Sony prodavatelju.







Sadržaj

UPOZORENJE	2
Napomene o diskovima	3
Mjere opreza	3
O ovom priručniku	5
Diskovi koje je moguće reproducirati.....	6
Položaj dijelova i kontrola	8
Uporaba kontrolnog izbornika (Magic Pad)	11
Uvod u 'BRAVIA Sync' prikaz	13
Povezivanje.....	14
Priklučenje uređaja.....	14
Korak 1: Raspakiranje.....	14
Korak 2: Priklučenje video kabela/HDMI kabela	15
O značajkama 'BRAVIA' Theatre Sync (samo za HDMI povezivanja)	17
Korak 3: Spajanje audio kabela	18
Korak 4: Spajanje mrežnog kabela	20
Korak 5: Umetanje baterija u daljinski upravljač	20
Upravljanje TV prijemnikom pomoću isporučenog daljinskog upravljača.....	21
Korak 6: Brzo podešavanje.....	22
Reprodukcija diska	24
Reprodukcija diska	24
Različiti načini reprodukcije (programirana reprodukcija, reprodukcija u slučajnom redoslijedu, ponavljanje, A-B reprodukcija)	29
Podešavanje reproducirane slike (CUSTOM PICTURE MODE).....	33
Izoštravanje slike (SHARPNESS)	34
Podešavanje vremenske razlike (Delay) između slike i zvuka (AV SYNC).....	35
Blokiranje diskova (CUSTOM PARENTAL CONTROL, PARENTAL CONTROL).....	36
Traženje određene scene.....	39
Traženje određenog mjesta na disku (pregled, usporena reprodukcija, zaustavljena slika)	39
Traženje naslova/ poglavlja/zapisa/scene	40
Traženje po scenama (PICTURE NAVIGATION)	42
Podešavanje zvuka	43
Promjena zvuka	43
TV Virtual Surround postavke (TVS).....	45
Reprodukcija MP3 zvuka i JPEG slika.....	46
MP3 audio zapisi i JPEG slikovne datoteke	46
Reprodukcija MP3 audio zapisa i JPEG slikovnih datoteka	47
Slide Show reprodukcija JPEG slika.....	49

DivX® video datoteke	53
O DivX video datotekama	53
Reprodukcija DivX Video datoteka.....	54
Postavke i podešavanja	55
Izbornik podešenja.....	55
Podešavanje jezika izbornika i dijaloga (LANGUAGE SETUP)	56
Podešavanje prikaza (SCREEN SETUP)	57
Korisnička podešenja (CUSTOM SETUP)	59
Podešavanje zvuka (AUDIO SETUP)	60
HDMI postavke (HDMI SETUP)	62
Dodatne informacije	64
U slučaju problema	64
Funkcija samodijagnostike (Na pokazivaču se pojavljuju slova/brojke)	68
Tehnički podaci	69
Popis kodova jezika	70
Kodovi područja za funkcije ograničenja reprodukcije.....	70

O ovom priručniku

- Upute u ovom priručniku opisuju kontrole daljinskog upravljača. Također možete koristiti kontrole na uređaju ako imaju jednake oznake kao i one na daljinskom upravljaču.
- "DVD" se može koristiti kao opći naziv za DVD, DVD+RW/DVD+R/DVD+R DL (+VR način) i DVD-RW/DVD-R/DVD-R DL (VR način, video način) diskove.
- U ovom priručniku koriste se sljedeće sličice (ikone):

Ikona	Značenje
	Označava funkcije za DVD i DVD+RW/DVD+R/DVD+R DL u VR načinu ili DVD-RW/DVD-R/DVD-R DL diskove u video modu.
	Označava funkcije raspoložive za DVD-RW/DVD-R/DVD-R DL diskove u VR (Video Recording) načinu rada.
	Označava funkcije za VIDEO CD (uključujući Super VCD ili CD-R/CD-RW diskove u video CD ili Super VCD formatu).
	Označava funkcije za glazbene CD diskove ili CD-R/CD-RW diskove u glazbenom CD formatu.
	Označava funkcije za DATA CD diskove (CD-ROM/CD-R/CD-RW koji sadrže MP3* ¹ audio zapise, JPEG slikovne datoteke i DivX* ² * ³ video datoteke).
	Označava funkcije za DATA DVD diskove (DVD-ROM/DVD+RW/DVD+R/DVD+R DL/DVD-RW/DVD-R/DVD-R DL koji sadrže MP3* ¹ audio zapise, JPEG slikovne datoteke i DivX* ² * ³ video datoteke).

*1 MP3 (MPEG 1 Audio Layer III) je standardni format definiran od strane ISO (International Organization for Standardization)/IEC (International Electrotechnical Commission) MPEG, a služi sažimanju audio podataka.

*2 DivX® je tehnologija kompresije video datoteka koju je razvila tvrtka DivX, Inc.

*3 DivX, DivX Certified i pripadajući logotipi su zaštićeni znakovi tvrtke DivX, Inc. i koriste se uz dopuštenje.

Diskovi koje je moguće reproducirati

Format diska	
Komercijalni DVD	
DVD-RW/-R	
DVD+RW/+R/+R DL	
VIDEO CD/ Glazbeni CD	
CD-RW/-R	

"DVD+RW", "DVD-RW", "DVD+R", "DVD+R DL", "DVD-R", "DVD VIDEO" i logotip "CD" su zaštićeni znaci.

Napomene o CD/DVD diskovima

CD-ROM/CD-R/CD-RW diskove snimljene u sljedećim formatima:

- audio CD format
- video CD format
- MP3 audio zapise, slikovne JPEG datoteke i DivX video datoteke formata u skladu s ISO9660* Level 1/Level 2 standardom, ili njegovim proširenim formatom, Joliet.
- KODAK Picture CD format

* Logički format datoteka i mapa na CD-ROM diskovima, definiran od strane ISO (International Standard Organization).

Ovaj uređaj može reproducirati DVD-ROM/ DVD+RW/DVD+R/DVD+R DL/DVD-RW/ DVD-R/DVD-R DL diskove snimljene u sljedećim formatima:

- MP3 audio datoteke, JPEG slikovne datoteke i DivX video datoteke formata usklađenog s UDF (Universal Disk Format) standardom.

Primjer diskova koji se ne mogu reproducirati

Uređaj ne može reproducirati sljedeće diskove:

- CD-ROM/CD-R/CD-RW diskove osim onih koji su snimljeni u formatima navedenim na prethodnoj stranici.
- CD-ROM diskove snimljene u PHOTO CD formatu.
- CD-Extra podatke.
- DVD Audio diskove.
- HD sloj Super Audio CD-a.
- DATA DVD diskove koji ne sadrže MP3 audio zapise, JPEG slikovne datoteke ili DivX video datoteke.
- BD diskove.
- HD DV diskove.
- Diskove snimljene AVCHD-kompatibilnom DVD videokamerom.

Također, uređaj ne može reproducirati sljedeće diskove:

- DVD VIDEO s različitim regionalnim kodom.
- Disk koji nije standardnog oblika (primjerice, u obliku kartice, srca, itd.).
- Disk s naljepnicom.
- Disk na kojem je ostala samoljepljiva vrpca od celofana ili naljepnica.

Regionalni kôd

Uređaj ima regionalni kôd otisnut sa stražnje strane i reproducirat će samo DVD VIDEO (samo reprodukcija) diskove ove označene jednakim regionalnim kodom. Ovaj sustav se koristi radi zaštite autorskih prava.

Komercijalni DVD diskovi označeni s  također se mogu reproducirati na ovom uređaju.

Ako pokušate reproducirati neki drugi DVD disk, na TV zaslonu se pojavi poruka "Playback prohibited by area limitations." (odnosno, reprodukcija ovog diska je zabranjena uslijed regionalnih ograničenja). Ovisno o DVD disku, može se dogoditi da nema oznake koda iako je njegova reprodukcija zabranjena regionalnim ograničenjima.



Napomene

- **Napomene o DVD+RW/DVD+R/DVD+R DL, DVD-RW/DVD-R/DVD-R DL ili CD-R/CD-RW diskovima**

Imajte na umu da nije moguća reprodukcija nekih DVD+RW/DVD+R/DVD+R DL, DVD-RW/DVD-R/DVD-R DL, ili CD-R/CD-RW diskova na ovome uređaju zbog nedostatne kvalitete i uvjeta snimanja te fizičkom stanju diska, odnosno zbog razlike u tehnologiji i softveru snimanja.

Nije moguća reprodukcija diska koji nije ispravno finaliziran. Dodatne informacije možete pronaći u uputama za uporabu uređaja za snimanje.

Imajte na umu da neke funkcije reprodukcije možda neće raditi s nekim DVD+RW/DVD+R/DVD+R DL diskovima, čak i kada su pravilno finalizirani. U tom slučaju pogledajte disk normalnom reprodukcijom. Također nije moguća reprodukcija nekih DATA CD/DATA DVD diskova snimljenih u Packet Wire formatu.

- **Glazbeni diskovi kodirani tehnologijom za zaštitu autorskih prava**

Ovaj proizvod je namijenjen za reprodukciju standardnih CD-ova. U novije vrijeme u prodaji se također mogu naći glazbeni diskovi kodirani radi zaštite od kopiranja. Neke od tih diskova nije moguće reproducirati u ovom uređaju.

- **Samo ako uređaj ne može reproducirati snimke sa zaštitom od kopiranja.**

Snimke u DVD-VR modu sa CPRM* zaštitom, možda se neće moći reproducirati ako sadrže signal za zaštitu od kopiranja. Na zaslonu se prikazuje "Copyright lock".

* CPRM (Content Protection for Recordable Media) je tehnologija kodiranja koja štiti snimke sa zaštićenim autorskim pravima.

- **DualDisc diskovi**

DualDisc je dvostrani disk koji s jedne strane ima snimljen DVD, a s druge strane digitalni audio materijal.

Obratite pozornost da se audio strana DualDisc diska neće možda neće moći reproducirati u ovom uređaju jer nije uskladena s CD standardom.

Zaštita autorskih prava

Ovaj uređaj sadrži tehnologiju za zaštitu autorskih prava (copyright) koja je patentirana u SAD-u i predstavlja intelektualno vlasništvo. Uporabu ove tehnologije mora odobriti tvrtka Macrovision i namijenjena je isključivo za kućnu i drugu ograničenu uporabu, osim ako tvrtka Macrovision nije izričito odobrila drugačiju uporabu. Zabranjeno je reverzno inženjerstvo ili rastavljanje.

Napomena o reprodukciji DVD i VIDEO CD diskova

Neke funkcije reprodukcije DVD i VIDEO CD diskova mogu namjerno biti izostavljene od strane proizvođača softvera. Budući da ovaj uređaj reproducira DVD i VIDEO CD diskove ovisno o sadržaju diska koje su izradili proizvođači softvera, neke funkcije reprodukcije možda neće biti raspoložive. Također pogledajte upute isporučene uz DVD i VIDEO CD diskove.

Položaj dijelova i kontrola

Podrobnije podatke potražite na stranicama označenim u zagradama.

Prednja strana



- 1** Tipka I/O (uključenje/pripravno stanje) (24)
- 2** Uložnica diska (24)
- 3** Pokazivač (9)
- 4**  Senzor daljinskog upravljača (20)
- 5** HDMI* (High-Definition Multimedia Interface) indikator (16, 62, 63)
Svijetli kad je HDMI OUT priključak ispravno spojen sa HDCP (High-bandwidth Digital Content Protection) kompatibilnim uređajem s HDMI ili DVI (Digital Visual Interface) ulazom.
- 6** Tipka ▲ (otvaranje/zatvaranje uložnice diska) (24)
- 7** Tipka ► (reprodukcija) (24)
- 8** Tipka ■ (stop) (25)

* Ovaj DVD uređaj je opremljen High-Definition Multimedia Interface (HDMI™) tehnologijom.

"HDMI, HDMI logo i High-Definition Multimedia Interface su zaštitni znakovi ili registrirani zaštitni znakovi HDMI Licensing LLC."

Stražnja strana

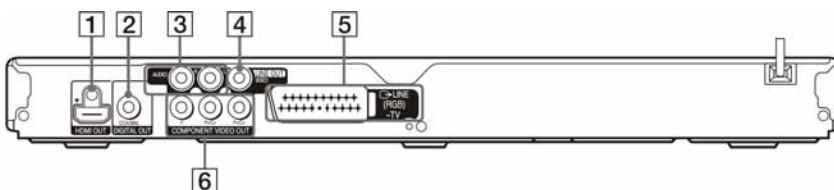

- 1** Priključak HDMI OUT (high-definition multimedia interface out) (15)
- 2** Priključak DIGITAL OUT (COAXIAL) (18)
- 3** Priključci LINE OUT L/R (AUDIO) (18)
- 4** Priključak LINE OUT (VIDEO) (15)
- 5** Priključak LINE (RGB)-TV (15)
- 6** Priključci COMPONENT VIDEO OUT (15)

Pokazivač

Tijekom reprodukcije DVD diska

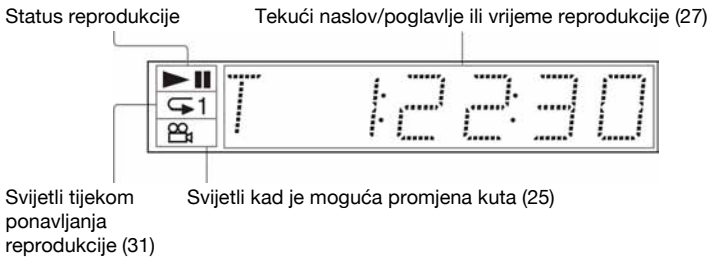

Tijekom reprodukcije VIDEO CD diska s kontrolom reprodukcije (PBC) (27)

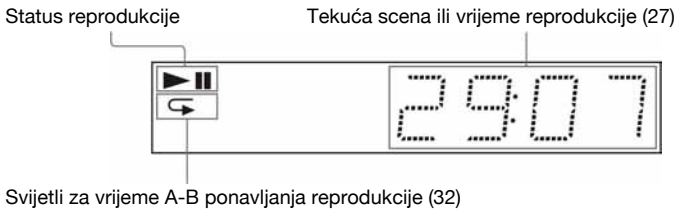

Tijekom reprodukcije CD, DATA DVD (MP3 audio/DivX video), DATA DVD (MP3 audio/DivX video) ili VIDEO CD diska (bez funkcije PBC)

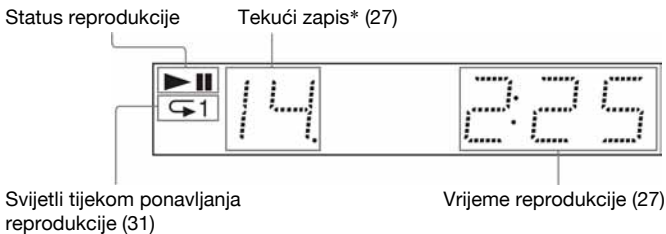

* Tijekom reprodukcije DivX video datoteka nije prikazan tekući zapis.

Daljinski upravljač

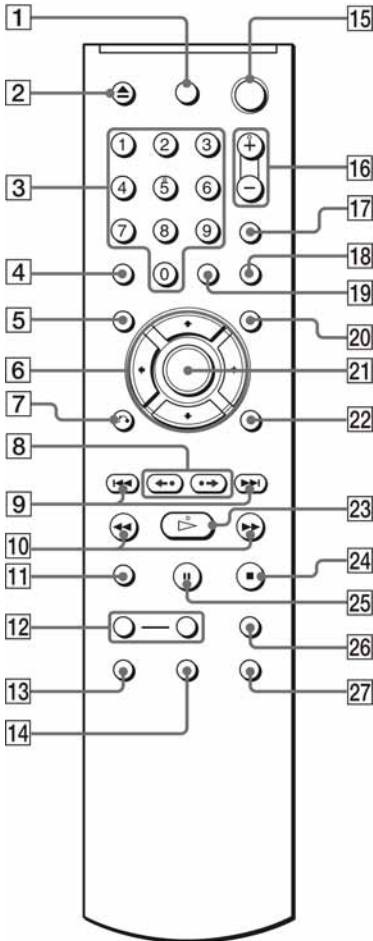

- 1 Tipka TV \mathbb{I}/\mathbb{U} (uključenje/pripravno stanje) (21)
- 2 Tipka \blacktriangle (otvaranje/zatvaranje uložnice diska) (25)
- 3 Brojčane tipke (27)
Tipka broj 5 ima ispuščenje.*
- 4 Tipka CLEAR (30)
- 5 Tipka TOP MENU (26)
- 6 Tipke $\leftarrow/\uparrow/\downarrow/\rightarrow$ (25)
- 7 Tipka \curvearrowright RETURN (26)

- 8 Tipke $\leftarrow\bullet\bullet\mathbb{II}/\mathbb{III}\bullet\bullet\rightarrow$ (reprodukcija prema natrag/sliku po sliku/prema naprijed/sliku po sliku) (25, 40)
- 9 Tipke $\mathbb{I}\leftarrow/\rightarrow\mathbb{I}$ (odabir prema naprijed/ natrag) (25)
- 10 Tipke $\mathbb{I}\leftarrow\leftarrow/\rightarrow\rightarrow\mathbb{I}$ (pretraživanje/ usporena reprodukcija) (39)
- 11 Tipka ZOOM (25, 48)
- 12 Tipke SLOW PLAY/FAST PLAY (25)
- 13 Tipka \mathbb{O} (audio) (43)
- 14 Tipka \mathbb{I} (titlovi) (25, 49)
- 15 Tipka \mathbb{I}/\mathbb{U} (uključenje/pripravno stanje) (24)
- 16 \triangleleft (glasnoća) +/- (21)
Tipka + ima ispuščenje.*
- 17 Tipka \curvearrowright (TV/video) (21)
- 18 Tipka PICTURE NAVI (navigacija slike) (42, 48)
- 19 Tipka TIME/TEXT (27)
- 20 Tipka MENU (26)
- 21 Tipka ENTER (22)
- 22 Tipka DISPLAY (11)
- 23 Tipka \triangleright (reprodukcija) (24)
Tipka \triangleright ima ispuščenje.*
- 24 Tipka \blacksquare (stop) (25)
- 25 Tipka \mathbb{II} (pauza) (25)
- 26 Tipka SUR (surround) (45)
- 27 Tipka \mathbb{K} (kut kamere) (25)

* Ispuščenje koristite za orijentaciju pri uporabi uređaja.

Uporaba kontrolnog izbornika (Magic Pad)

Kontrolni izbornik možete koristiti za odabir funkcije i provjeru pripadajućih podataka. Pritisnite DISPLAY više puta za uključenje ili promjenu opcija kontrolnog izbornika na sljedeći način:

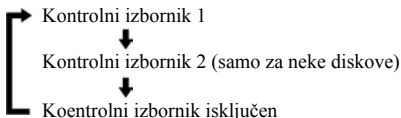

Prikaz kontrolnog izbornika

Kontrolni izbornik 1 i 2 će sadržavati različite funkcije, ovisno o vrsti uložene diska. Za detalje o svakoj opciji, pogledajte stranice navedene u zagradama.

Primjer: Kontrolni izbornik 1 tijekom DVD VIDEO reprodukcije.

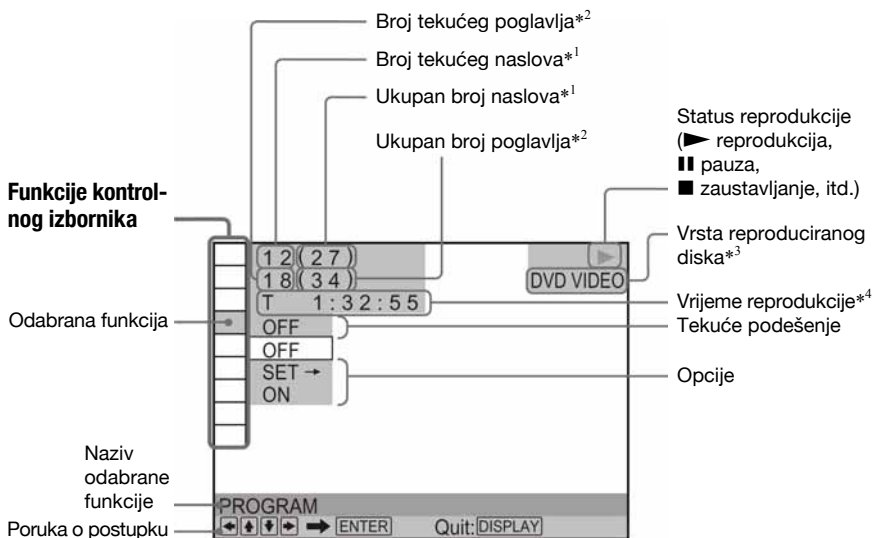

*¹ Prikazuje broj scene za VIDEO CD (ako je uključena funkcija PBC), broj zapisa za VIDEO CD/CD, broj albuma za DATA DVD/DATA CD.

*² Prikazuje indeksni broj za VIDEO CD, broj MP3 audio zapisa ili JPEG datoteke za DATA CD/DATA DVD. Broj DivX video datoteke za DATA CD/DATA DVD.

*³ Prikazuje Super VCD kao "SVCD".













*⁴ Prikazuje datum za JPEG datoteke.

Za isključenje prikaza

Pritisnite DISPLAY više puta.

Popis funkcija kontrolnog izbornika

Funkcija Naziv parametra, funkcija

	TITLE/SCENE/TRACK Odabir naslova, scene ili zapisa za reprodukciju.
	CHAPTER/INDEX Odabir poglavlja ili indeksa za reprodukciju.
	TRACK Odabir zapisa za reprodukciju.
	TIME/TEXT Provjera proteklog i preostalog vremena reprodukcije. Unesite vremenski kôd za traženje slike i zvuka.
	ORIGINAL/PLAY LIST Odabir vrste naslova (u DVD-VR načinu) za reprodukciju: izvorni (ORIGINAL) ili uredeni (PLAY LIST).
	PROGRAM Odabir naslova, poglavlja ili zapisa za reprodukciju željenim slijedom.
	SHUFFLE Reprodukcija naslova, poglavlja ili zapisa slučajnim redoslijedom.
	REPEAT Ponavlanje reprodukcije cijelog diska (svih naslova/zapisa/albuma) ili jednog naslova/zapisa/albuma/datoteke više puta.
	A-B REPEAT Određivanje dijela kojeg želite ponavljano reproducirati.
	CUSTOM PICTURE MODE Podešavanje video signala s uređaja. Možete odabrati kvalitetu slike koja najbolje pristaje onome što gledate.
	SHARPNESS Naglašavanje obrisa u slici kako bi slika ispala oštija.
	AV SYNC Podešavanje razlike u vremenu reprodukcije (delay) slike i zvuka.
	PARENTAL CONTROL Zabrana reprodukcije.



SETUP

Brzo (QUICK) podešavanje
Brzo podešavanje možete primijeniti za odabir željenog jezika izbornika, formata slike i izlaznog audio signala.
CUSTOM podešavanje
Osim brzog podešavanja, možete izvršiti različita dodatna podešavanja.
RESET
Vraćanje podešenja izbornika "SETUP" na tvornički određene vrijednosti.



ALBUM

Odabir albuma s MP3 audio i JPEG slikovnim datotekama za reprodukciju.



FILE

Odabir JPEG slikovne datoteke za reprodukciju.



ALBUM

Odabir albuma s DivX video datotekom za reprodukciju.



FILE

Odabir DivX video datoteke za reprodukciju.



DATE

Prikaz datuma snimanja digitalnim fotoaparatom.



INTERVAL

Određivanje trajanja prikaza pojedinačne slike *slide show*.



EFFECT



Odabir efekta koji će se koristiti za *slide show*.



MODE (MP3, JPEG)

Odabir vrste podataka; MP3 audio zapisi (AUDIO), JPEG slikovne datoteke (IMAGE) ili oba (AUTO) koji će se reproducirati s DATA CD ili DATA DVD diska.

Savjet

Indikator ikone kontrolnog izbornika svijetli zeleno  →  kad odaberete neku od funkcija, osim "OFF" (isključeno) (samo "PROGRAM", "SHUFFLE", "REPEAT", "A-B REPEAT", "SHARPNESS"). Indikator "ORIGINAL/PLAY LIST" svijetli zeleno kad odaberete "PLAYLIST" (tvorničko podešenje). Indikator "CUSTOM PICTURE MODE" svijetli zeleno kad odaberete bilo koje podešenje osim "STANDARD". Indikator "AV SYNC" svijetli zeleno kad je podešen na više od 0 ms.

Uvod u 'BRAVIA Sync' prikaz

Uređajem možete upravljati pritiskom na tipku SYNC MENU na daljinskom upravljaču TV prijemnika ili preko izbornika TV prijemnika.

'BRAVIA Sync' prikaz

Ovisno o vrsti diska, u 'BRAVIA Sync' prikazu pojavit će se različite opcije.

Primjer: 'BRAVIA Sync' prikaz kod reprodukcije DVD VIDEO diska.



Odaberite opciju tipkama ←/↑/↓/→ i zatim pritisnite ENTER.

◆ Kod reprodukcije DVD VIDEO

Prikaz izbornika MENU i TOP MENU.

◆ Kod reprodukcije u DVD-VR načinu

Prikaz ◀◀/▶▶ i brojeva poglavlja.

◆ Kod reprodukcije CD, VIDEO CD ili Super VCD diska (bez PBC)

Prikaz ◀◀/▶▶ i brojeva zapisa.

◆ Kod reprodukcije VIDEO CD ili Super VCD (s PBC) (str. 27)

Prikaz ◀◀/▶▶ i broja scene.

Kad se prikaže izbornik diska, možete odabrati opciju tipkama ↑/↓.

◆ Kod reprodukcije DATA CD ili DATA DVD diska

Prikaz izbornika MENU i PICTURE NAVI.

Za isključivanje prikaza

Pritisnite tipku RETURN ili SYNC MENU na daljinskom upravljaču TV prijemnika.

🔧 Savjet

Funkcije također možete kontrolirati pomoću daljinskog upravljača ovog uređaja.

Napomene

- Opcije izbornika 'BRAVIA Sync' imaju jednake funkcije kao i tipke na daljinskom upravljaču uređaja (str. 10).
- Ovu funkciju možete upotrebljavati samo ako vaš TV podržava 'BRAVIA Sync'.
- Detalje o funkciji 'BRAVIA Sync' potražite u uputama za uporabu TV prijemnika.

Priključenje uređaja

Slijedite korake od 1 do 6 za spajanje i podešavanje uređaja.

Napomene

- Priključite kabele ispravno kako biste spriječili neželjene smetnje.
- Pogledajte upute isporučene s komponentama koje spajate.
- Ovaj uređaj nije moguće priključiti na TV prijemnik koji nema SCART ili ulazni video priključak.
- Prije priključenja obavezno isključite napajanje svake komponente.

Korak 1: Raspakiranje

Provjerite jeste li dobili sljedeće:

- Daljinski upravljač (1)
- Baterije R6 (veličina AA) (2)

Korak 2: Priklučenje video kabela/HDMI kabela

Spojite CD/DVD uređaj na TV monitor, projektor ili audio komponentu poput AV pojačala (prijemnika) pomoću video kabela. Odaberite jedan način priklučenja **A** do **D**, ovisno o ulaznom priključku vašeg TV monitora, projektoru ili audio komponente.

Za prikaz slike s progresivnim signalima (525p ili 625p) na kompatibilnom TV prijemniku, projektoru ili monitoru, potrebno je koristiti **C** način spajanja. Izaberite **B** način spajanja za TV prijemnik, projektor ili audio komponentu opremljenu HDMI ulazom.

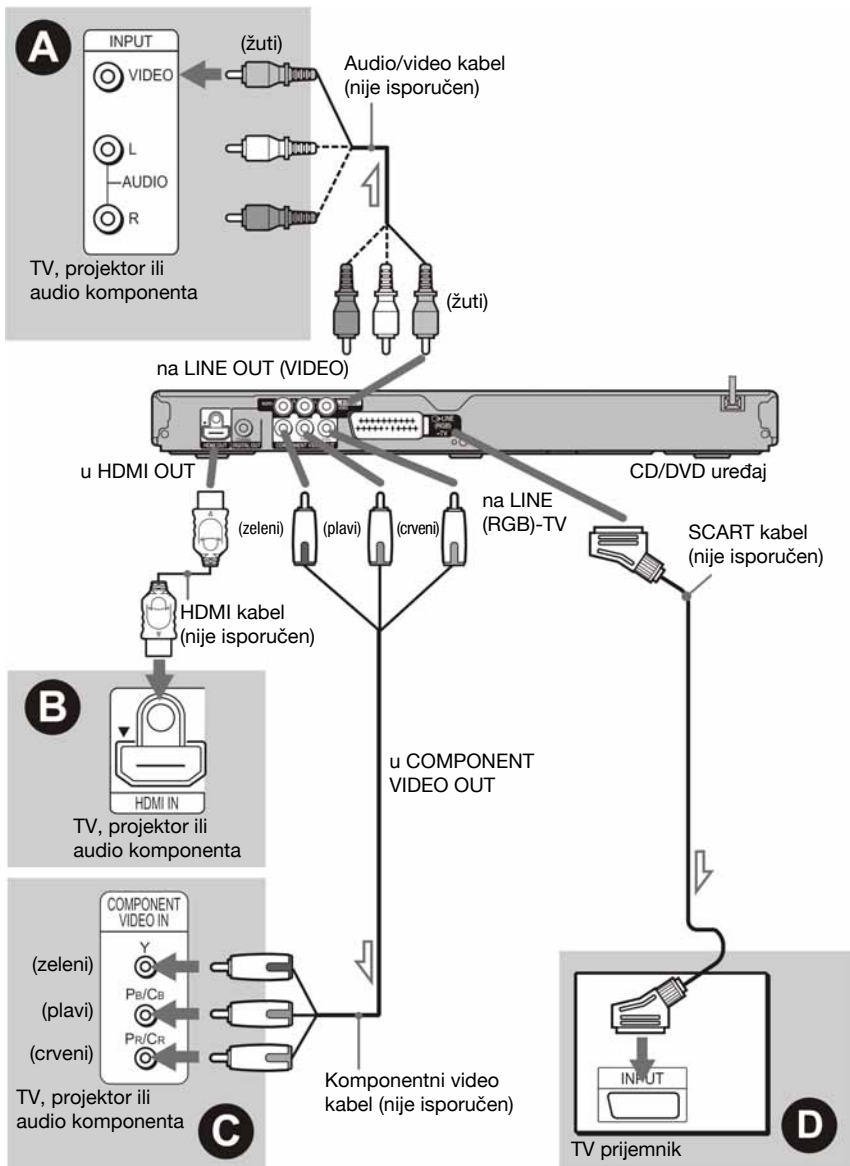

Napomena

Prilikom spajanja na TV koji podržava progresivne signale, savjetujemo uporabu načina spajanja **C**. Spojite li uređaj na TV prijemnik na **C** i **D** način, posebni kontrolni signal koji se prenosi putem SCART kabela može prouzročiti prijenos signala na SCART priključak.

A Video ulaz

Moći ćete uživati u visokoj kvaliteti slike.

B HDMI/DVI ulaz

Upotrijebite certificirani Sony HDMI kabel kako biste uživali u digitalnoj slici i zvuku visoke kvalitete kroz HDMI OUT priključak.

Prilikom spajanja na Sony TV prijemnik koji podržava funkciju CONTROL FOR HDMI, pogledajte str. 17.

Spajanje na HDMI OUT priključnicu

Sljedite donje korake. Nepravilno rukovanje može oštetiti HDMI OUT priključnicu i priključak.

1 Pažljivo poravnajte HDMI OUT priključnicu na stražnjoj strani uređaja i HDMI priključak tako da provjerite njihov oblik.

Priključak ne smije biti okrenut naopako ili nagnut.



2 Umetnite HDMI priključak ravno u HDMI OUT priključnicu.

Nemojte uvrtati ili jako pritiskati HDMI priključak.

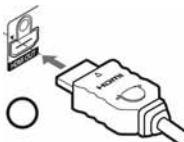

Spajanje TV prijemnika s DVI ulazom

Koristite HDMI-DVI konverzijski kabel (nije isporučen). DVI priključak neće primiti nikakve audio signale, pa će biti potrebno primijeniti drugu vrstu audio povezivanja za ovo spajanje (str. 18). Također, nije moguće spojiti HDMI OUT priključke za DVI priključke koji nisu HDCP kompatibilni (npr., DVI priključci na PC grafičkim sučeljima).

C Komponentni video ulazi (Y, P_B/C_B, P_R/C_R)

Moći ćete uživati u visokoj kvaliteti slike i vjernoj reprodukciji boja.

Ako vaš TV prijemnik omogućuje reprodukciju progresivnih signala u formatu 525p/625p, trebate koristiti ovaj način spajanja i podesiti opciju "PROGRESSIVE (COMPONENT OUT ONLY)" u "SCREEN SETUP" na "ON" (str. 58) za izlaz progresivnih video signala.

D SCART ulaz

Obratite pozornost na čvrsto spajanje priključaka kako bi izbjegli brujanje i šum. Pri spajanju SCART kabela, provjerite je li TV prijemnik kompatibilan sa S video ili RGB signalima. Pogledajte upute za uporabu isporučene uz vaš TV prijemnik. Također, kad u izborniku Setup za funkciju "SCREEN SETUP" (str. 58) podesite opciju "LINE" na "S VIDEO" ili "RGB (COMPONENT OFF)", koristite SCART kabel koji podržava odgovarajuće signale.

Pri spajanju na standardni 4:3 TV

Ovisno o disku, slika možda neće stati na TV zaslonu. Za promjenu formata slike pogledajte str. 57.

Napomene

- Nemojte spajati više vrsta video kabela između uređaja i TV-a istovremeno.
- Nemojte istovremeno koristiti **B** i **D** način.
- Nemojte spajati uređaj na videorekorder itd. Ako signali s uređaja dolaze na TV prijemnik preko videorekordera, slika na zaslonu možda neće biti jasna. Ukoliko vaš TV prijemnik ima samo jedan audio/video ulazni priključak, na njega spojite ovaj uređaj.

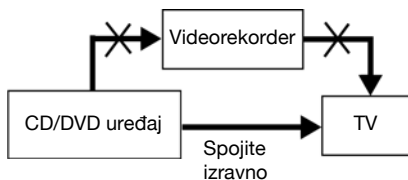

- Kad spajate uređaj na vaš TV prijemnik preko SCART priključaka, TV prijemnik nakon pokretanja reprodukcije automatski odabere CD/DVD uređaj kao ulazni izvor. Ako želite gledati TV program, pritisnite (TV/video) na daljinskom upravljaču za prebacivanje ulaza na TV.
- Ako u izborniku SCREEN SETUP podesite opciju "LINE" na "RGB (COMPONENT OFF)" (str. 58), DVD uređaj neće prenositi komponentne video signale.
- Svakako odspojite HDMI kabel kod premještanja uređaja.
- Ako stavite uređaj sa spojenim HDMI kabelom na ormarić, nemojte kabel prejako pritiskati uz stjenku ormarića. U protivnom se može oštetiti HDMI OUT priključnica ili HDMI kabel.
- Kod spajanja ili odspajanja, nemojte uvrtati ili zakretati HDMI priključak.

Kod reprodukcije diska snimljenog u NTSC sustavu boje, uređaj šalje video signal ili izbornik Setup u NTSC sustavu boje, a slika se možda neće pojaviti na TV prijemnicima s PAL sustavom boje. U tom slučaju otvorite uložnicu i izvadite disk.

O značajkama 'BRAVIA' Theatre Sync (samo za HDMI povezivanja)

Spajanjem Sony komponenata koje su kompatibilne s CONTROL FOR HDMI funkcijom pomoću HDMI kabela (opcija), postupak se pojednostavljuje kao u nastavku:

- One-Touch Play (str. 24)
- System-Power Off

Kad isključite TV pritiskom tipke na daljinskom upravljaču TV-a, automatski se isključi komponenta kompatibilna s funkcijom CONTROL FOR HDMI.

Za pripremu 'BRAVIA' Theatre Sync značajki

Podesite opciju "CONTROL FOR HDMI" na "ON" u izborniku "HDMI SETUP" (str. 63). Za detalje o podešavanju TV prijemnika, pogledajte korisnički priručnik isporučen s TV prijemnikom.

Napomena

Ovisno o spojenoj komponenti, CONTROL FOR HDMI možda neće raditi. Pogledajte upute za uporabu isporučene s komponentom.

Korak 3: Spajanje audio kabela

Odaberite jedan od načina povezivanja, **A** ili **B**, ovisno o ulaznom priključku TV prijemnika, projektora ili AV pojačala (prijemnik). Ovaj način povezivanja omogućuje reprodukciju zvuka.

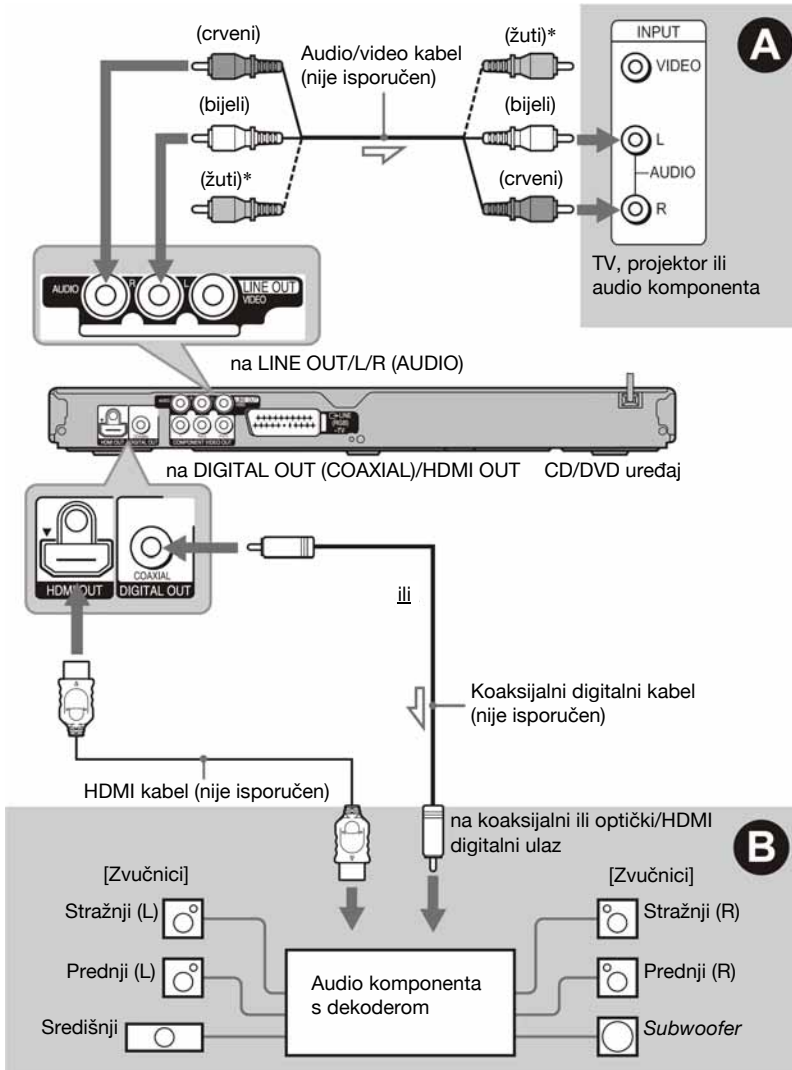

💡 Savjet

Za pravilan razmještaj zvučnika pogledajte upute za uporabu isporučene sa spojenim komponentama.

A Audio L/R ulazne priključnice

Ovaj način povezivanja koristi se za dva zvučnika TV prijemnika ili audio komponente.

B Digitalne audio ulazne priključnice

Ako vaša audio komponenta ima Dolby*¹ Digital, DTS*² ili MPEG audio dekodier i digitalni ulazni priključak, upotrijebite ovaj način spajanja. Možete uživati u Dolby Digital (5.1ch), DTS (5.1ch) i MPEG audio (5.1ch) surround efektu.

Spojite li uređaj na Sony audio komponentu koja podržava funkciju CONTROL FOR HDMI, pogledajte upute za uporabu isporučene s tom audio komponentom.

*¹ Proizvedeno pod licencom Dolby Laboratories. Dolby, Pro Logic i znak dvostrukog D su zaštitni znakovi Dolby Laboratories.

*² Proizvedeno uz licencu zaštićenu patentima u SAD-u: 5,451,942 i ostalim patentima u SAD-u i svijetu, izdanima ili u postupku odobravanja. DTS i DTS Digital Out su registrirani zaštitni znakovi i DTS logotip i simbol su zaštitni znakovi tvrtke DTS, Inc. © 1996-2007 DTS, Inc. Sva prava zadržana.

Napomene

- Nakon dovršetka povezivanja, podesite "DOLBY DIGITAL" na "DOLBY DIGITAL" i "DTS" na "ON" u izborniku Quick Setup (str. 22). Ako vaša audio komponenta ima funkciju MPEG audio dekodera, podesite "MPEG" na "MPEG" u izborniku Audio Setup (str. 61). U protivnom iz zvučnika nećete čuti zvuk ili ćete čuti glasan šum.
- Kad spojite audio komponentu koji podržava 96 kHz frekvenciju uzorkovanja, podesite "48kHz/96kHz PCM" u "AUDIO SETUP" na "96kHz/24bit" (str. 61).
- Kod ovog načina povezivanja nećete moći koristiti TVS efekte putem ovog rekordera.
- Nakon spajanja uređaja na audio komponentu s HDMI kabelom, bit će potrebno:
 - Spojiti audio komponentu na TV prijemnik HDMI kabelom.
 - Spojiti uređaj na TV prijemnik video kabelom različitim od HDMI kabela (komponentnim video kabelom ili audio/video kabelom).
- Prilikom spajanja na HDMI OUT priključak, pažljivo poravnajte HDMI kabel s priključkom. Nemojte savijati HDMI kabel ili ga izlagati pritisku.

Korak 4: Spajanje mrežnog kabela

Priključite mrežne kabele rekordera i TV prijemnika u mrežnu utičnicu.

Korak 5: Umetanje baterija u daljinski upravljač

Uređajem možete upravljati pomoću isporučenog daljinskog upravljača. Umetnite dvije R6 baterije (veličina AA) pazeći da se \oplus i \ominus polariteti baterija slažu s oznakama u pretincu. Pri uporabi daljinskog upravljača, usmjerite ga prema senzoru  na uređaju.

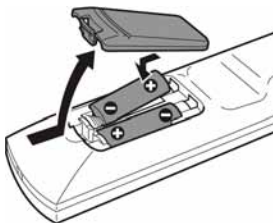

Napomene

- Nemojte ostavljati daljinski upravljač na jako hladnim ili vlažnim mjestima.
- Nemojte ubacivati nikakve strane predmete u kućište daljinskog upravljača, posebice pri zamjeni baterija.
- Nemojte izlagati senzor daljinskog upravljača izravnom utjecaju sunčevog svjetla ili rasvjete jer možda neće raditi ispravno.
- Ako duže vremena nećete koristiti daljinski upravljač, izvadite baterije kako bi spriječili moguće oštećenje uslijed istjecanja elektrolita iz baterija i korozije.

Upravljanje TV prijemnikom pomoću isporučenog daljinskog upravljača

Pomoću isporučenog daljinskog upravljača možete podešavati razinu glasnoće spojenog Sony TV prijemnika, birati ulazni signal te ga uključivati/isključivati.

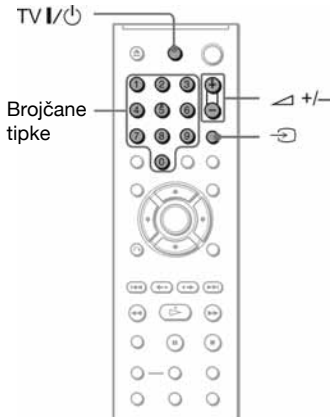

TV prijemnikom možete upravljati koristeći sljedeće tipke.

Pritisnite	Za
TV I/⏻	Uključenje/isključenje TV prijemnika
△ (glasnoća) +/-	Podešavanje glasnoće TV prijemnika
⏻ (TV/video)	Prebacivanje ulaznog izvora između TV prijemnika i uređaja.

Napomena

Ovisno o priključenom uređaju, TV prijemnik možda neće reagirati na sve dolje navedene tipke.

Upravljanje TV prijemnikom pomoću ovog daljinskog upravljača

Možete također podešavati razinu glasnoće, ulazni izvor i uključenje/isključenje TV prijemnika drugih proizvođača. Ako je vaš TV prijemnik naveden u donjoj tablici, podesite odgovarajući kôd.

1 Zadržite pritisnutom tipku TV I/⏻ i brojčanim tipkama unesite kôd proizvođača TV prijemnika (pogledajte tablicu).

2 Otpustite tipku TV I/⏻.

Kodovi TV prijemnika kojima je moguće upravljati ovim upravljačem

Ako je za vaš TV prijemnik navedeno više kodova, isprobajte ih jednog po jednog dok ne nadete odgovarajućeg.

Proizvođač	Kodni broj
Sony	01 (tvorničko podešenje)
Aiwa	01 (tvorničko podešenje)
Grundig	11
Hitachi	24
JVC	33
LG	06
Loewe	06
Panasonic	17, 49
Philips	06, 08
Samsung	06, 71
Sanyo	25
Sharp	29
Thomson	43
Toshiba	38

Napomene

- Prilikom izmjene baterija u daljinskom upravljaču, podešeni kôd se može vratiti na početno podešenje. Ponovo unesite odgovarajući kôd.
- Ovisno o spojenom TV prijemniku, nećete moći koristiti neke ili sve tipke daljinskog upravljača.

Korak 6: Brzo podešavanje

Za izvođenje najmanjeg broja osnovnih podešavanja uređaja, postupite na ovdje opisani način. Ako želite preskočiti podešenje, pritisnite ►►. Za povratak na prethodno podešenje, pritisnite ◀◀.

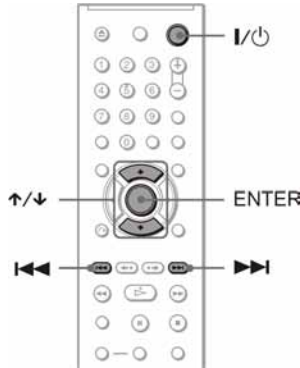

1 Uključite TV prijemnik.

2 Pritisnite I/⏻.

3 Prebacite selektor ulaznog signala na vašem TV prijemniku tako da se signal uređaja pojavi na TV zaslonu.

Na dnu zaslona se pojavi poruka "Press [ENTER] to run QUICK SETUP" (pritisnite [ENTER] za pokretanje izbornika QUICK SETUP). Ako se ova poruka ne pojavi, u kontrolnom izborniku odaberite "QUICK" pod SETUP za pokretanje izbornika za brzo podešavanje (str. 56).

4 Pritisnite ENTER bez umetanja diska.

Na zaslonu se pojavi izbornik za podešavanje jezika prikaza.

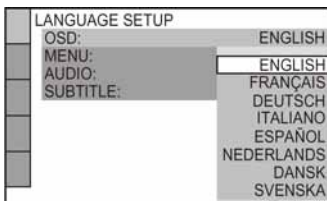

5 Pritisnite ↑/↓ za odabir jezika.

Uređaj koristi ovdje odabrani jezik za prikaz izbornika i titlova.

6 Pritisnite ENTER.

Na zaslonu se pojavi izbornik za odabir formata slike TV prijemnika.

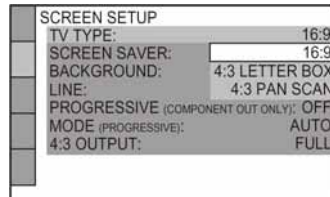

7 Pritisnite ↑/↓ za odabir postavke koja odgovara vašem TV prijemniku.

◆ Ukoliko imate *widescreen* TV prijemnik ili standardni TV prijemnik (4:3) s mogućnošću prikaza slike u *widescreen* formatu

- Odaberite 16:9 (str. 57)

◆ Ukoliko imate standardni 4:3 prijemnik

- Odaberite 4:3 LETTER BOX ili 4:3 PAN SCAN (str. 57)

8 Pritisnite ENTER.

Na zaslonu se pojavi izbornik za odabir vrste izlaznog video signala iz priključka LINE (RGB)-TV.

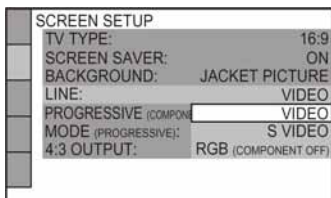

9 Pritisnite \uparrow/\downarrow za odabir vrste video signala koji se pojavljuje na izlaznom LINE (RGB)-TV priključnici.

- ◆ Video signali
- VIDEO (str. 58)
- ◆ S video signali
- S VIDEO (str. 58)
- ◆ RGB signali
- RGB (COMPONENT OFF) (str. 58)

10 Pritisnite ENTER.

Na zaslonu se pojavi izbornik za odabir vrste priključka koji se koristi za spajanje vaše audio komponente, kao što je pojačalo (prijemnik).

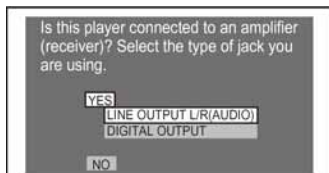

11 Pritisnite \uparrow/\downarrow za odabir vrste priključka (ako postoji) koju koristite za spajanje audio komponente, zatim pritisnite ENTER.

Ako niste spojili audio komponentu, odaberite "NO", zatim prijedite na korak 15. Ako ste spojili audio komponentu koristeći samo audio kabel, odaberite "YES: LINE OUTPUT L/R (AUDIO)", zatim prijedite na korak 15.

Ako spojite audio komponentu koristeći koaksijalni digitalni/HDMI kabel, odaberite "YES: DIGITAL OUTPUT".

12 Pritisnite \uparrow/\downarrow za odabir vrste Dolby Digital signala kojeg želite poslati vašoj audio komponenti.

Ako vaša audio komponente ima Dolby Digital dekodera, odaberite "DOLBY DIGITAL". U protivnom odaberite "D-PCM".

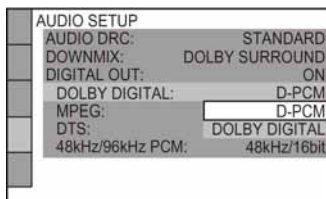

13 Pritisnite ENTER

Odabrana je opcija "DTS".

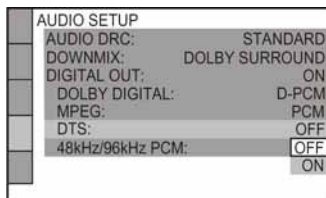

14 Pritisnite \uparrow/\downarrow za uključenje ili isključenje slanja DTS signala vašoj audio komponenti.

Ako vaša audio komponenta ima DTS dekodera, odaberite "ON". U protivnom odaberite "OFF".

15 Pritisnite ENTER.

Brzo podešavanje je završeno. Sva priključenja i podešavanja su dovršena. Ako vaša audio komponenta ima MPEG audio dekodera, odaberite "MPEG" na "MPEG" (str. 61).

Napomena

Ako je aktiviran "PhotoTV HD" mod (str. 50), preskače se odabir za "TV TYPE".

Reprodukcija diska

DVDVideo DVDVR VCD CD DATA CD

DATA DVD

Ovisno o DVD ili VIDEO CD disku, neki postupci će se razlikovati ili neće biti raspoloživi. Pogledajte upute za uporabu isporučene s diskom.

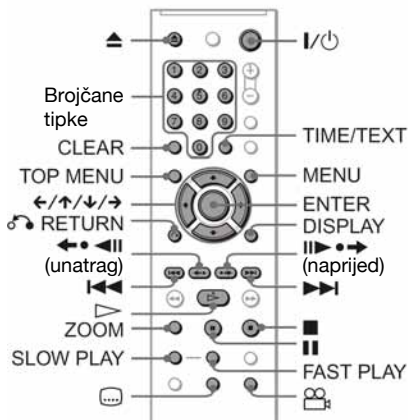

1 Uključite TV prijemnik.

2 Pritisnite I/⏻ na uređaju.

Uređaj se uključuje.

3 Prebacite selektor ulaznog signala na vašem TV prijemniku tako da se signal uređaja pojavi na TV zaslonu.

◆ Kad koristite audio komponentu

Uključite audio komponentu i odaberite odgovarajući kanal za reprodukciju zvuka iz ovog uređaja.

4 Pritisnite ▲ na uređaju i stavite disk na uložnicu.

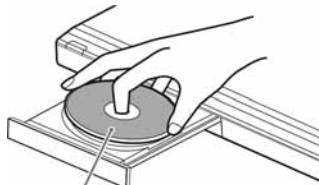

Strana za reprodukciju okrenuta prema dolje

5 Pritisnite ▷.

Uložnica se zatvori i uređaj započinje reprodukciju (neprekidna reprodukcija). Podesite jačinu zvuka na TV prijemniku ili audio komponenti.

Ovisno o disku, na zaslonu se može pojaviti izbornik. Za DVD VIDEO, pogledajte str. 26. Za VIDEO CD diskove, pogledajte str. 27.

Isključivanje uređaja

Pritisnite I/⏻. Uređaj se isključuje u pripravno stanje.

0 funkciji One-Touch Play (samo za HDMI spajanje)

Jednim pritiskom tipke ▷, ovaj uređaj i vaš TV prijemnik se automatski uključuje i TV prijemnik odabere ulazni signal s ovog uređaja. Reprodukcijska počne automatski. TV prijemnik također odabere ulazni signal s ovog uređaja u sljedećim slučajevima:

– Kad pritisnete tipke ▷, TOP MENU, MENU ili DISPLAY na daljinskom upravljaču.

Te tipke nisu primjenjive kod reprodukcije audio CD diska ili MP3 audio zapisa u "AUDIO (MP3)" modu.

– Kad uložite disk s funkcijom automatske reprodukcije.

🔔 Savjet

Moguće je podesiti uređaj da se automatski isključuje kad ga ostavite zaustavljenog duže od 30 minuta. Za uključivanje ili isključivanje te funkcije, podesite "AUTO POWER OFF" u "CUSTOM SETUP" na "ON" ili "OFF" (str. 59).

O reprodukciji DVD VIDEO diskova s DTS zvučnim zapisima





- DTS audio signali izlaze samo putem priključka DIGITAL OUT (COAXIAL)/ HDMI OUT.
- Tijekom reprodukcije DVD VIDEO diska s DTS zvučnim zapisima, podesite "DTS" na "ON" u izborniku "AUDIO SETUP" (str. 61).
- Spojite li uređaj na audio opremu koja nema DTS dekoder, nemojte podesiti "DTS" na "ON" u izborniku "AUDIO SETUP" (str. 61). U protivnom se iz zvučnika može čuti glasan šum koji može oštetiti vaše zvučnike i utjecati na vaš sluh.

Napomena

Diskovi snimljeni u DVD rekorderima trebaju biti ispravno finalizirani kako se mogli reproducirati. Informacije o finaliziranju potražite u uputama za uporabu isporučenima uz DVD rekorder.

Dodatne funkcije

Za provjeru položaja donjih tipaka pogledajte sliku na str. 24.

Za	Učinite sljedeće
Zaustavljanje reprodukcije	Pritisnite ■.
Pauzu	Pritisnite II.
Nastavak reprodukcije nakon pauze	Pritisnite III ili ▷.
Prijelaz na sljedeće poglavlje, zapis ili scenu tijekom neprekinute reprodukcije	Pritisnite ►►I.
Prijelaz na prethodno poglavlje, zapis ili scenu tijekom neprekinute reprodukcije	Pritisnite I◀◀.
Zaustavljanje reprodukcije i vađenje diska	Pritisnite ▲.
Promjena kuta kamere	Tijekom reprodukcije pritisnite  (kut). Više puta pritisnite  (kut) za odabir broja kuta.
Prikaz titla	Tijekom reprodukcije pritisnite  (titl). Više puta pritisnite  (titl) za odabir jezika.
Ponovnu reprodukciju prethodne scene* ¹	Pritisnite ◀◀◀II (ponavljanje scene) tijekom reprodukcije.

Za	Učinite sljedeće
Kratku ubranu reprodukciju tekuće scene* ²	Pritisnite II▶▶▶ (pretraživanje prema naprijed) tijekom reprodukcije.
Uvećanje slike* ³	Pritisnite ZOOM više puta. Za poništenje pritisnite CLEAR.

*¹ Svi DVD diskovi osim DVD+R/DVD+RW/ DVD+R DL i DivX video datoteka.

*² Samo za DVD diskove i DivX video datoteke.

*³ Samo za Video i JPEG slikovne datoteke (osim BACKGROUND slika). Uvećanu sliku možete pomicati tipkama ◀/▶/↕/↔. Ovisno o sadržaju diska, funkcija zuma može se automatski isključiti kod pomaka slike.

Napomena

Kod nekih scena nije moguće koristiti funkciju ponavljanja scene ili pretraživanja prema naprijed.

Ubrzana ili usporena reprodukcija sa zvukom

Možete slušati dijaloge ili zvuk tijekom ubrzane ili usporene reprodukcije tekuće scene.

Tijekom reprodukcije pritisnite FAST PLAY ili SLOW PLAY.

Brzina se mijenja kad pritisnete FAST PLAY ili SLOW PLAY.

Za povratak na normalnu reprodukciju



Pritisnite ▷.

Napomene

- Ovu funkciju možete koristiti samo s DVD, VIDEO CD i Super VCD diskovima.
- Kad uređaj dosegne maksimalnu ili minimalnu brzinu, pojavit će se poruka "Operation not possible" (postupak nije moguć).
- Tijekom ubrzane ili usporene reprodukcije ne možete promijeniti kut kamere (str. 25), titl (str. 25) i zvuk (str. 43). Zvuk je moguće promijeniti samo za VIDEO CD/Super VCD.
- Funkcije ubrzane i usporene reprodukcije ne rade pri reprodukciji DTS zvučnih zapisa.
- Funkcije ubrzane i usporene reprodukcije ne možete koristiti kod prikaza fotografija u DVD-VR načinu.



Zaključavanje uložnice (Child Lock)

Možete zaključati uložnicu diska i time onemogućiti djeci njeno otvaranje.

Kada je uređaj u pripravnom stanju, na daljinskom upravljaču pritisnite  RETURN, ENTER i zatim .

Uređaj se uključuje i na pokazivaču se prikazuje "LOCKED". Tipka  na uređaju i daljinskom upravljaču ne funkcionira dok je podešena funkcija Child Lock.

Otključavanje uložnice diska

Kada se uređaj nalazi u pripravnom stanju, pritisnite  RETURN, ENTER, i zatim .

Napomena

Čak i ako u kontrolnom izborniku pod "SETUP" odaberete "RESET" (str. 56), uložnica ostaje zaključana.

Nastavak reprodukcije od mjesta zaustavljanja diska (Multi-disc Resume)

DVDVideo VCD

Uređaj memorira mjesto na kojemu ste zaustavili reprodukciju za najviše 6 diskova te nastavlja reprodukciju sljedeći puta kada uložite isti disk. Kada pohranjuje mjesto zaustavljanja za 7. disk, briše podatke za prvi disk.



1 Tijekom reprodukcije diska, pritisnite za zaustavljanje reprodukcije.

Na pokazivaču se pojavi poruka "RESUME".

2 Pritisnite .

Uređaj započinje reprodukciju od mjesta na kojem ste zaustavili disk u koraku 1.

Savjet

Za reprodukciju od početka diska, dvaput pritisnite , zatim pritisnite .

Napomene

- Da bi ova funkcija radila, podesite opciju "MULTI-DISC RESUME" u izborniku "CUSTOM SETUP" na "ON" (str. 59).
- Mjesto na kojem ste zaustavili disk se obriše kad:
 - promijenite način reprodukcije.
 - promijenite podešenja u izborniku Setup.
- Za DVD-VR način, CD diskove, DATA CD diskove i DATA DVD diskove, uređaj pamti mjesto nastavka reprodukcije tekućeg diska. Mjesto nastavka reprodukcije se briše kad:
 - otvorite uložnicu diska.
 - odspojite mrežni kabel.
 - se uređaj uključi u pripravno stanje (samo DATA CD/DATA DVD s MP3 audio zapisima/JPEG slikovnim datotekama).
- Funkcija Resume Play ne radi tijekom programirane reprodukcije ili reprodukcije u slučajnom slijedu.
- Ova funkcija ne radi kod nekih diskova.
- Kad je opcija "MULTI-DISC RESUME" u izborniku "CUSTOM SETUP" podešena na "ON" te se reproducira snimljeni disk kao što je DVD-RW, uređaj će možda ostale snimljene diskove reproducirati od istog mjesta prekida.

Uporaba DVD izbornika **DVDVideo**

DVD VIDEO disk je podijeljen na duže slikovne ili glazbene dijelove koji se nazivaju "naslovi". Pri reprodukciji DVD VIDEO diska koji sadrži nekoliko naslova, možete pomoću tipke TOP MENU odabrati željeni naslov.

Pri reprodukciji DVD VIDEO diska koji omogućuje odabir opcija, primjerice jezika titlova i jezika dijaloga, odaberite ove opcije pomoću tipke MENU.

Odabir "ORIGINAL" ili "PLAY LIST" u DVD-VR modu **DVDvr**

Neki diskovi u DVD-VR načinu imaju dvije vrste naslova za reprodukciju: izvorno snimljene naslove (ORIGINAL) i naslove koje je moguće kreirati na DVD uređajima za snimanje (PLAY LIST). Možete odabrati vrstu naslova za reprodukciju.

1 Pritisnite **DISPLAY** kad je disk zaustavljen.

Pojavi se kontrolni izbornik.

2 Pritisnite za odabir (ORIGINAL/PLAY LIST), zatim pritisnite **ENTER**.

Pojave se opcije izbornika "ORIGINAL/PLAY LIST".

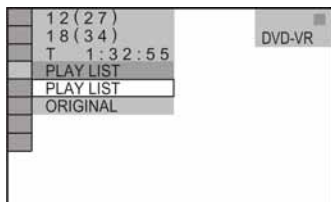

3 Pritisnite \uparrow/\downarrow za odabir podešenja.

- PLAY LIST: za reprodukciju naslova načinjenih u izborniku "ORIGINAL" za uređivanje.
- ORIGINAL: za reprodukciju izvorno snimljenih naslova.

4 Pritisnite ENTER.

Reprodukcija VIDEO CD diskova s PBC funkcijom (PBC reprodukcija) **VCD**

Pomoću PBC (Playback Control) funkcije možete interaktivno reproducirati VIDEO CD diskove, slijedeći izbornik na zaslonu TV prijemnika.

Kad pokrenete reprodukciju VIDEO CD diska s PBC funkcijom, prikazuje se izbornik za odabir.

Odaberite opciju broječanim tipkama i pritisnite tipku ENTER. Nakon toga slijedite interaktivne upute iz izbornika (pritisnite \triangleright kad se prikaže "Press SELECT").

Pogledajte upute isporučene uz disk, budući da se postupci mogu razlikovati ovisno o VIDEO CD disku.

Povratak na prikaz izbornika

Pritisnite \hookrightarrow RETURN.

Savjet

Za reprodukciju bez uporabe PBC funkcije, pritisnite \lll/\ggg ili broječne tipke kad je uređaj zaustavljen za odabir zapisa, zatim pritisnite \triangleright ili ENTER.

Na TV zaslonu se pojavi poruka "Play without PBC" (reprodukcija bez PBC funkcije) i uređaj započinje neprekinutu reprodukciju. Nije moguće prikazati zaustavljenu sliku, primjerice, izbornik.

Za povratak na PBC reprodukciju, dvaput pritisnite \blacksquare , zatim pritisnite \triangleright .

Provjera vremena reprodukcije i preostalo vremena **DVDVideo** **DVDVR**

VCD **CD** **DATA CD** **DATA DVD**

Možete provjeriti vrijeme reprodukcije diska i preostalo vrijeme naslova, poglavlja ili zapisa. Također možete pogledati DVD/CD tekst, naziv zapis, ID3 tag informacije (MP3 audio) ili datoteka (DivX video) snimljenih na disku.

1 Tijekom reprodukcije pritisnite tipku TIME/TEXT.

Pojavi se sljedeći izbornik.

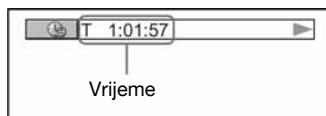

2 Više puta pritisnite TIME/TEXT za promjenu vremenskih podataka.

Vrsta informacije koja se može prikazati ovisi o disku.

Provjera informacija o reprodukciji

Provjera DVD/CD teksta

Više puta pritisnite TIME/TEXT za prikaz teksta snimljenog na DVD/CD disku.

DVD/CD tekst se pojavi samo ukoliko je snimljen na disku i nije ga moguće mijenjati. Ukoliko disk ne sadrži tekst, pojavit će se poruka "NO TEXT".

Provjera naziva albuma itd. na DATA CD/DATA DVD disku

Pritiskom na tipku TIME/TEXT tijekom reprodukcije MP3 audio zapisa ili DivX video datoteka na DATA CD/DATA DVD disku, moguć je prikaz naziva albuma/zapisa/datoteke i audio *bit rate*a (količine podataka tekućeg audio zapisa u sekundi) na TV zaslonu.

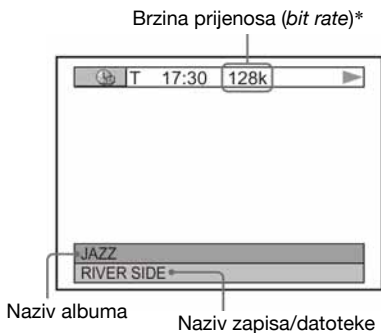

Ako MP3 audio zapis ima ID3 tag, uređaj će automatski prikazati naziv albuma/zapisa iz ID3 tag informacija.

ID3 tag informacije iz MP3 audio zapisa prikazuju se ako zapisi imaju ID3 tag verziju 1 ili ID3 verziju 2. Ako postoje ID3 tag verzije 1 i verzije 2, ID3 verzija 2 ima prednost. Imajte na umu da ovaj uređaj podržava ID3 verzije 1.0/1.1 i 2.2/2.3.



* Pojavi se kod:

- reprodukcije MP3 audio zapisa na DATA CD/ DATA DVD disku,
- reprodukcije DivX video datoteke koja sadrži MP3 zvuk na DATA CD/DATA DVD disku.

Provjera informacija na pokazivaču

Informacije i tekst prikazan na zaslonu možete pogledati i na pokazivaču. Kad na zaslonu TV prijemnika mijenjate informacije, informacije na pokazivaču izmjenjuju se na sljedeći način.

Pri reprodukciji DVD diska

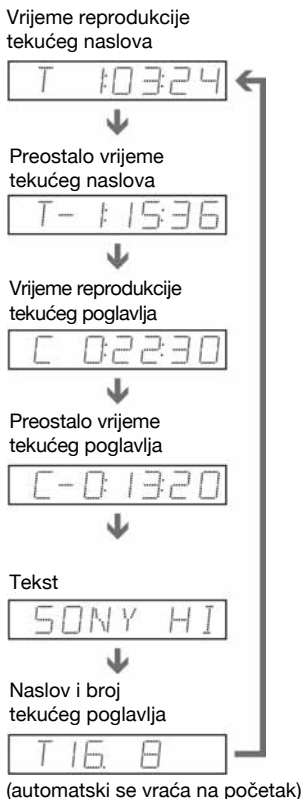

Pri reprodukciji DATA CD (MP3 audio)/ DATA DVD diska (MP3 audio)

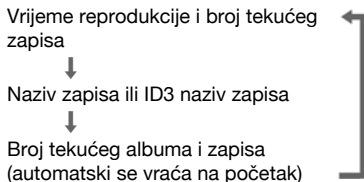

Pri reprodukciji DATA CD (DivX video) ili DATA DVD diska (DivX video)

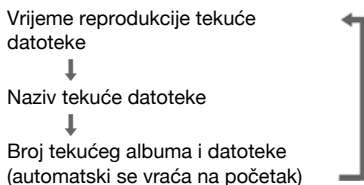

Pri reprodukciji VIDEO CD (bez PBC funkcije) ili CD diska

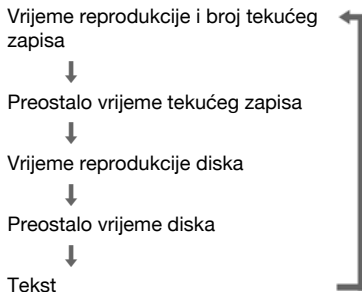

🔧 Savjeti

- Pri reprodukciji VIDEO CD diska bez PBC funkcija, prikazuju se broj zapisa i broj indeksa nakon teksta.
- Pri reprodukciji VIDEO CD diska s PBC funkcijom, prikazuju se broj scena i vrijeme reprodukcije.
- Dulji tekst koji ne stane u jedan red će se pomicati preko pokazivača.
- Vremenske podatke i tekst možete također provjeriti uporabom kontrolnog izbornika (str. 11).

Napomene

- Ovisno o vrsti reproduciranog diska, možda neće biti prikazan tekst DVD/CD diska ili naziv zapisa.
- Ovaj uređaj može prikazati samo DVD/CD tekst prve razine, odnosno, naziv diska ili naslov.
- Vrijeme reprodukcije MP3 audio zapisa i DivX video datoteka može biti netočno prikazano.
- Pri reprodukciji diska koji sadrži samo JPEG slikovne datoteke pojaviti će se poruka "BGM" kad je opcija "MODE (MP3, JPEG)" podešena na "AUTO", "AUTO (BGM)" ili "JPEG". "JPEG" se pojavi na pokazivaču kad je opcija "MODE (MP3, JPEG)" podešena na "IMAGE (JPEG)".

Različiti načini reprodukcije (programirana reprodukcija, reprodukcija u slučajnom redosljedu, ponavljanje, A-B reprodukcija)

Možete odabrati sljedeće načine reprodukcije:

- Programirana reprodukcija (str. 29)
- Reprodukcija u slučajnom redosljedu (str. 31)
- Ponavljanje reprodukcije (str. 31)
- A-B ponavljanje reprodukcije (str. 32)

Napomena

Odabrani način reprodukcije se poništi kad:

- otvorite uložnicu diska.
- uređaj isključite u pripravno stanje pritiskom na .

Programirana reprodukcija

DVDVideo VCD CD

Sadržaj diska možete reproducirati u željenom redosljedu određivanjem redosljeda naslova, poglavlja ili zapisa na disku kako bi izradili svoj program. Možete programirati najviše 99 naslova, poglavlja i zapisa.

1 Pritisnite DISPLAY.

Bit će prikazan kontrolni izbornik.

2 Pritisnite za odabir (PROGRAM) i pritisnite ENTER.

Pojave se opcije funkcije "PROGRAM".

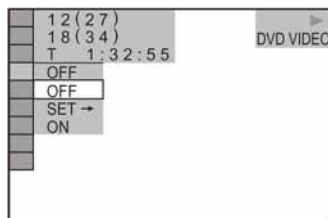

3 Pritisnite \uparrow/\downarrow za odabir "SET \rightarrow ", zatim pritisnite ENTER.

Kada reproducirate VIDEO CD ili CD, prikazano je "TRACK".

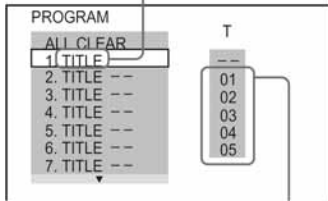

Naslovi ili zapisi snimljeni na disk

4 Pritisnite \rightarrow .

Kursor se pomakne do naslova ili zapisa u stupcu "T" (u ovom slučaju, "01").

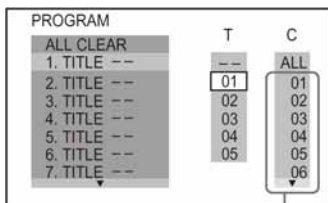

Poglavlja snimljena na disk

5 Odaberite naslov, poglavlje ili zapis kojeg želite programirati.

◆ Pri reprodukciji DVD VIDEO diska Primjerice, odaberite poglavlje "03" naslova "02".

Pritisnite \uparrow/\downarrow za odabir "02" u stupcu "T", zatim pritisnite ENTER.

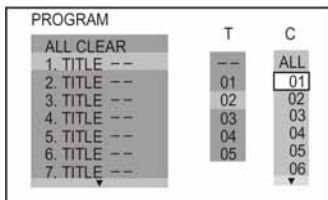

Zatim pritisnite \uparrow/\downarrow za odabir "03" u stupcu "C", zatim pritisnite ENTER.

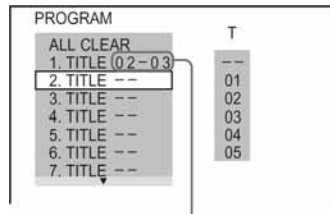

Odabrani naslov i poglavlje

◆ Pri reprodukciji VIDEO CD ili CD diska

Primjerice, odaberite zapis "02".

Pritisnite \uparrow/\downarrow za odabir "02" u stupcu "T", zatim pritisnite ENTER.

Odabrani zapis

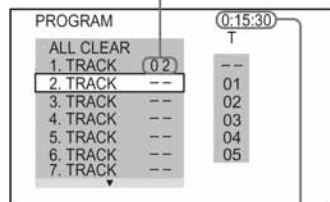

Ukupno trajanje programiranih zapisa

6 Za programiranje ostalih naslova, poglavlja ili zapisa, ponovite korake 4 do 5.

Programirani naslovi, poglavlja i zapisi se prikazuju u odabranom redoslijedu.

7 Pritisnite \triangleright za početak programirane reprodukcije.

Započinje programirana reprodukcija.

Nakon završetka programirane reprodukcije možete ponovo reproducirati isti program pritiskom na \triangleright .

Za povratak na normalnu reprodukciju

Pritisnite CLEAR ili odaberite "OFF" u koraku 3. Za ponovnu reprodukciju, odaberite "ON" u koraku 3 te pritisnite ENTER.

Za promjenu ili poništenje programiranog slijeda

- 1 Slijedite korake 1 do 3 u poglavlju "Programirana reprodukcija".
- 2 Tipkama \uparrow/\downarrow odaberite programirani broj naslova, poglavlja ili zapisa koji želite promijeniti ili poništiti i pritisnite \rightarrow . Želite li izbrisati naslov, poglavlje ili zapis iz programa, pritisnite CLEAR.
- 3 Za izradu novog programa, primijenite korak 5. Za poništenje programa, u stupcu "T" odaberite "--" i pritisnite ENTER.

Za poništenje svih naslova, poglavlja ili zapisa u programiranom redoslijedu

- 1 Slijedite korake od 1 do 3 u poglavlju "Programirana reprodukcija".
- 2 Pritisnite **↑** i odaberite "ALL CLEAR".
- 3 Pritisnite ENTER.

Savjet

Programirane naslove, poglavlja i zapise možete reproducirati s ponavljanjem ili u slučajnom redoslijedu. Tijekom programirane reprodukcije slijedite upute opisane u poglavljima Ponavljanje reprodukcije (str. 31) ili Reprodukcija u slučajnom redoslijedu (str. 31).

Napomene

- Pri reprodukciji Super VCD diska, neće biti prikazano ukupno vrijeme trajanja programiranih zapisa.
- Ovu funkciju nije moguće koristiti za VIDEO CD i Super VCD diskove s PBC reprodukcijom.

Reprodukcija u slučajnom redoslijedu

DVD Video **VCD** **CD**

Uređaj može promijeniti redoslijed naslova, poglavlja ili zapisa. Kod sljedećeg "miješanja" redoslijed reprodukcije može biti drukčiji.

- 1 Pritisnite **DISPLAY** tijekom reprodukcije. Pojavi se kontrolni izbornik.
- 2 Pritisnite **↑/↓** za odabir  (**SHUFFLE**) i pritisnite **ENTER**. Pojave se opcije funkcije "SHUFFLE".

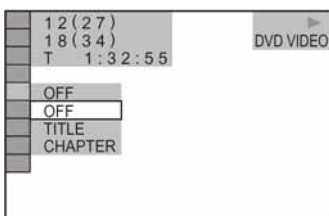

- 3 Pritisnite **↑/↓** za odabir stavke koju želite reproducirati u slučajnom slijedu.

◆ Pri reprodukciji DVD VIDEO

- TITLE (naslov)
- CHAPTER (poglavlje)

◆ Pri reprodukciji VIDEO CD ili CD

- TRACK (zapis)

◆ Kada je aktivirana programirana reprodukcija

- ON: reproducira slučajnim redoslijedom naslove, poglavlja ili zapise odabrane za programiranu reprodukciju.

4 Pritisnite ENTER.

Počne reprodukcija u slučajnom slijedu.

Za povratak na normalnu reprodukciju

Pritisnite CLEAR ili odaberite "OFF" u koraku 3.

Savjeti

- Uređaj možete podesiti za reprodukciju u slučajnom redoslijedu kad je zaustavljen. Nakon odabira opcije "SHUFFLE", pritisnite **▷**. Započinje reprodukcija u slučajnom redoslijedu.
- Nakon odabira "CHAPTER", u slučajnom redoslijedu se može reproducirati najviše 200 poglavlja na disku.

Napomena

Ovu funkciju nije moguće koristiti za VIDEO CD i Super VCD diskove s PBC funkcijom.

Ponavljanje reprodukcije

DVD Video **DVD Vcr** **VCD** **CD** **DATr CD** **DATr DVD**

Uređaj može ponavljano reproducirati sve naslove ili zapise s diska ili pojedinačan naslov, poglavlje ili zapis.

Možete koristiti kombinaciju reprodukcije u slučajnom redoslijedu i programirane reprodukcije.

- 1 Tijekom reprodukcije pritisnite **DISPLAY**. Pojavi se kontrolni izbornik.
- 2 Tipkama **↑/↓** odaberite  (**REPEAT**), zatim pritisnite **ENTER**. Pojave se opcije za "REPEAT".

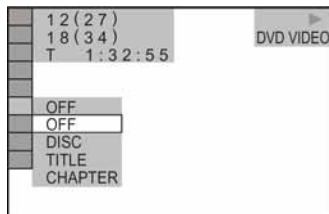

- 3 Tipkama **↑/↓** odaberite sadržaj koji želite ponavljati.

◆ Pri reprodukciji DVD VIDEO

- DISC: Ponavlja reprodukciju svih naslova.
- TITLE: Ponavlja reprodukciju tekućeg naslova na disku.
- CHAPTER: Ponavlja reprodukciju tekućeg poglavlja.

◆ Pri reprodukciji DVD-VR

- DISC: Ponavlja reprodukciju svih naslova odabrane vrste.
- TITLE: Ponavlja reprodukciju tekućeg naslova na disku.
- CHAPTER: Ponavlja reprodukciju tekućeg poglavlja.

◆ Pri reprodukciji VIDEO CD ili CD

- DISC: Ponavlja reprodukciju svih zapisa.
- TRACK: Ponavlja reprodukciju tekućeg zapisa.

◆ Pri reprodukciji DATA CD/DATA DVD

- DISC: Ponavlja reprodukciju svih albuma.
- ALBUM: Ponavlja reprodukciju tekućeg albuma.
- TRACK (samo MP3 audio zapisi): Ponavlja reprodukciju tekućeg zapisa.
- FILE (samo DivX video datoteke): Ponavlja reprodukciju tekuće datoteke.

◆ Kad je uključena programirana reprodukcija ili reprodukcija u slučajnom redoslijedu

- ON: Ponavlja programiranu reprodukciju ili reprodukciju u slučajnom redoslijedu.

4 Pritisnite ENTER.

Počne ponavljanje reprodukcije.

Za povratak na normalnu reprodukciju

Pritisnite CLEAR ili odaberite "OFF" u koraku 3.

☞ Savjet

Uređaj možete podesiti za ponavljanje reprodukcije također i kad je zaustavljen. Nakon odabira opcije "REPEAT", pritisnite . Započinje ponavljanje reprodukcije.

Napomene



- Ovu funkciju nije moguće koristiti za VIDEO CD i Super VCD diskove s PBC reprodukcijom.
- Pri reprodukciji DATA CD/DATA DVD diska koji sadrži MP3 audio zapise i JPEG slikovne datoteke, a njihova vremena reprodukcije nisu jednaka, zvuk neće odgovarati slikovnoj datoteci pri ponavljanju.
- Kad je "MODE (MP3, JPEG)" podešen na "IMAGE (JPEG)" (str. 50), ne možete odabrati "TRACK".

Ponavljanje određenog dijela (A-B ponavljanje reprodukcije)

DVDVideo **DVD**Vn **VCD** **CD**

Uzastopno možete reproducirati određeni dio naslova, poglavlja ili zapisa. (Ovo je korisno, primjerice, kad želite zapamtiti riječi skladbe)

1 Tijekom reprodukcije pritisnite DISPLAY. Pojavi se kontrolni izbornik.

2 Tipkama /↓ odaberite  (A-B REPEAT) i pritisnite ENTER. Pojave se opcije funkcije "A-B REPEAT".

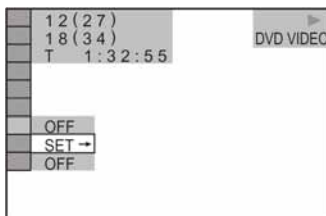

3 Pritisnite /↓ za odabir opcije "SET →", zatim pritisnite ENTER. Pojavi se podešenje za "A-B REPEAT".

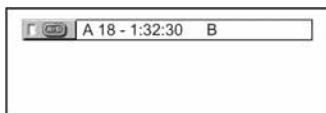

4 Tijekom reprodukcije, kad pronađete mjesto početka (točka A) dijela kojeg želite uzastopno reproducirati, pritisnite ENTER.

Mjesto početka (A) je podešeno.

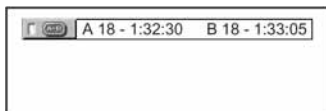

5 Kada dođete do mjesta završetka (točka B), ponovo pritisnite ENTER. Prikazuju se podešena mjesta i uređaj počinje ponavljanje reprodukcije određenog dijela.

Za povratak na normalnu reprodukciju

Pritisnite CLEAR ili odaberite "OFF" u koraku 3.

Napomene

- Kad podesite A-B ponavljanje reprodukcije, podešenja reprodukcije u slučajnom redoslijedu, ponavljanje reprodukcije i programirana reprodukcija se ponište.
- A-B ponavljanje reprodukcije nije moguće za više naslova istodobno.
- A-B ponavljanje reprodukcije nije moguće za diskove u DVD-VR načinu koji sadrže zaustavljene slike.

Podešavanje reproduci- rane slike (CUSTOM PICTURE MODE) **DVDVideo** **DVDVR** **VCD**

DATA CD **DATA DVD**

Kako biste postigli željenu kvalitetu slike, uređaj omogućuje podešavanje video signala DVD, VIDEO CD, DATA CD/DATA DVD diska u JPEG formatu ili DATA CD/DATA DVD diska koji sadrži DivX video datoteke. Odaberite postavke koje najbolje odgovaraju programu kojeg gledate. Kad odaberete "MEMORY", možete dodatno podešavati svaki element slike (boju, svjetlinu, itd.).

1 Dva puta pritisnite DISPLAY tijekom reprodukcije.

Pojavi se kontrolni izbornik.

2 Tipkama \uparrow/\downarrow odaberite (CUSTOM PICTURE MODE), zatim pritisnite ENTER.

Pojave se opcije funkcije "CUSTOM PICTURE MODE".

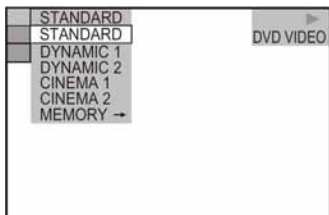

3 Pritisnite \uparrow/\downarrow za odabir željenog podešenja.

Osnovno podešenje je podcrtano.

- **STANDARD**: prikaz standardne slike.
- **DYNAMIC 1**: prikaz slike uz povećani kontrast i jačinu boje.
- **DYNAMIC 2**: prikaz slike uz povećani kontrast i jačinu boje više od DYNAMIC 1.

- **CINEMA 1**: prikaz detalja na tamnim područjima uz povećanje razine crne boje.
- **CINEMA 2**: prikaz bijele boje je svjetliji a crne boje bogatiji uz povećanje kontrasta.
- **MEMORY**: za detaljnije podešavanje slike.

4 Pritisnite ENTER.

Počne se primjenjivati odabrano podešenje.

Savjet

Pri gledanju filmova, preporučuje se podešenje "CINEMA 1" ili "CINEMA 2".

Podešavanje značajki slike u "MEMORY"

Moguće je podesiti svaki element slike zasebno.

- **PICTURE**: mijenja kontrast.
- **BRIGHTNESS**: mijenja sveukupnu svjetlinu.
- **COLOR**: čini boje dubljima ili svjetlijima.
- **HUE**: mijenja balans boje.

1 U koraku 3 iz poglavlja "Podešavanje reproducirane slike" odaberite "MEMORY" i pritisnite ENTER.

Pojavi se skala podešenja opcije "PICTURE".



2 Tipkama \leftarrow/\rightarrow podesite kontrast slike.

Za prijelaz na sljedeću ili prethodnu sliku bez pohrane tekućeg podešenja, pritisnite \uparrow/\downarrow .

3 Pritisnite ENTER.

Podešenje je pohranjeno i pojavi se skala podešenja opcije "BRIGHTNESS".

4 Ponovite korak 2 i 3 kako biste podesili "BRIGHTNESS", "COLOR" i "HUE".

Za isključenje izbornika

Pritisnite  RETURN ili DISPLAY.

Napomene

- Ova funkcija ne radi ako je aktiviran "PhotoTV HD" mod (str. 50).
- Ova funkcija ne radi ako vaš TV prijemnik podržava "THEATRE" mod i ako je on podešen na "ON" te ako je funkcija "CONTROL FOR HDMI" podešena na "ON". Detalje potražite u uputama za uporabu TV prijemnika.

Izoštavanje slike (SHARPNESS)

DVDVideo **DVD**VR **VCD** **DATA CD**

DATA DVD

Možete pojačati obrise slike kako bi djelovala oštrije.

1 Dva puta pritisnite DISPLAY tijekom reprodukcije.

Pojavi se kontrolni izbornik.

2 Tipkom odaberite (SHARPNESS) te pritisnite ENTER.

Pojave se opcije za "SHARPNESS".

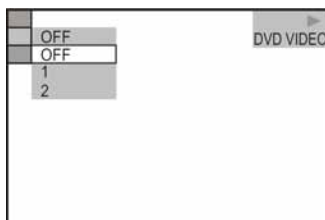

3 Tipkom odaberite razinu.

- 1: naglašava obrise.
- 2: naglašava obrise više od podešenja 1.

4 Pritisnite ENTER.

Aktivira se opcija.

Za poništenje podešenja "SHARPNESS"

U koraku 3 odaberite "OFF".

Napomene

- Ova funkcija ne radi ako je aktiviran "PhotoTV HD" mod (str. 50).
- Ova funkcija ne radi ako vaš TV prijemnik podržava "THEATRE" mod i ako je on podešen na "ON" te ako je funkcija "CONTROL FOR HDMI" podešena na "ON". Detalje potražite u uputama za uporabu TV prijemnika.

Podešavanje vremenske razlike (Delay) između slike i zvuka (AV SYNC)

DVD Video DVD Vr VCD DATA CD

DATA DVD

Ukoliko se reprodukcija zvuka ne poklapa s reprodukcijom slike, možete podesiti vremensku razliku (Delay) između zvuka i slike.

1 Pritisnite DISPLAY dva puta tijekom reprodukcije.

Pojavi se kontrolni izbornik.

2 Tipkama ↑/↓ odaberite (AV SYNC), a zatim pritisnite ENTER.

Pojavi se sljedeći prikaz.

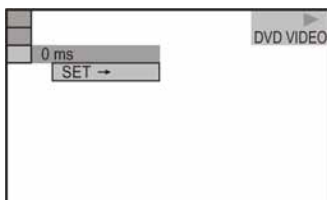

3 Tipkom ↓ odaberite "SET ->", a zatim pritisnite ENTER.

Pojavi se traka za podešavanje "AV SYNC" postavke.



4 Uzastopnim pritiskom tipke → podesite razliku u vremenu (delay).

Svakim pritiskom tipke ←/→, razlika u vremenu se povećava za 10 milisekundi.

5 Pritisnite ENTER.

Primjenjuje se odabrana postavka.

Isključivanje "AV SYNC" postavke

Pritisnite CLEAR u koraku 4.

Napomene

- Funkcija nema efekta ukoliko koristite DIGITAL OUT (COAXIAL) priključak i podesite "DOLBY DIGITAL", "MPEG" ili "DTS" u AUDIO SETUP izborniku na "DOLBY DIGITAL", "MPEG" ili "ON", redom (str. 60).
- Ova funkcija nema efekta ukoliko spojite Dolby Digital ili DTS kompatibilni uređaj preko HDMI OUT priključka, i podesite "DOLBY DIGITAL", "MPEG" ili "DTS" u AUDIO SETUP na "DOLBY DIGITAL", "MPEG" ili "ON", redom (str. 61).
- Za DATA CD/DATA DVD diskove, ova funkcija radi samo za DivX video datoteke.

Blokiranje diskova (CUSTOM PARENTAL CONTROL, PARENTAL CONTROL)

Za odabrani disk možete podesiti dvije vrste ograničenja reprodukcije.

- Custom Parental Control
Ograničenje reprodukcije možete tako podesiti da uređaj ne može reproducirati neprikladne diskove.
- Parental Control
Reprodukcija nekih DVD VIDEO diskova se može ograničiti do određene razine, primjerice ovisno o dobi korisnika. Scene mogu biti blokirane ili zamijenjene drugima. Kod obje vrste ograničenja reprodukcije koristi se ista zaporka.

Korisničko ograničenje reprodukcije (Custom Parental Control)

DVD Video VCD CD

Kod korisničkog ograničenja reprodukcije diskova možete podesiti istu zaporku za najviše 40 diskova. Kad podesite 41. disk, prvi disk se poništi.

- 1 Stavite disk kojeg želite blokirati.**
Ako disk započne reprodukciju, pritisnite ■ za zaustavljanje reprodukcije.
- 2 Pritisnite DISPLAY kad je uređaj zaustavljen.**
Bit će prikazan kontrolni izbornik.
- 3 Pritisnite ↑/↓ za odabir  (PARENTAL CONTROL) i pritisnite ENTER.**
Pojavit će se opcije za "PARENTAL CONTROL".

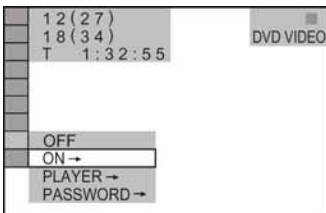

- 4 Pritisnite ↑/↓ za odabir "ON →", zatim pritisnite ENTER.**
◆ Ako niste upisali zaporku

Pojavit će se izbornik za upis nove zaporce.

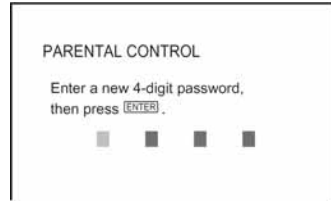

Brojčanim tipkama unesite 4 znamenke zaporce, zatim pritisnite ENTER. Pojavit će se potvrda unosa zaporce.

- ◆ **Ako ste već upisali zaporku**
Pojavi se izbornik za unos zaporce.

5 Unesite ili ponovo unesite 4 znamenke zaporce brojčanim tipkama, zatim pritisnite ENTER.

Pojavit će se poruka "Custom parental control is set" (ograničenje reprodukcije je podešeno), zatim se ponovo pojavi kontrolni izbornik.

Isključenje korisničkog ograničenja reprodukcije

- 1 Slijedite korake 1 – 3 iz odjeljka "Korisničko ograničenje reprodukcije (Custom Parental Control)".
- 2 Pritisnite ↑/↓ za odabir "OFF →", zatim pritisnite ENTER.
- 3 Upišite 4 znamenke zaporce brojčanim tipkama, zatim pritisnite ENTER.

Reprodukcija diskova kod kojih je aktivirano korisničko ograničenje reprodukcije

- 1 Umetnite disk kod kojeg je aktivirano korisničko ograničenje reprodukcije. Pojavi se izbornik "CUSTOM PARENTAL CONTROL".

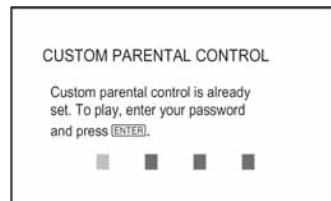

- 2 Upišite 4 znamenke zaporka brojčanim tipkama, zatim pritisnite ENTER. Uređaj je spreman za reprodukciju.

Savjet

Ako zaboravite zaporku, kad izbornik "CUSTOM PARENTAL CONTROL" zatraži upis zaporka, brojčanim tipkama unesite 6-znamenkasti broj "199703", zatim pritisnite tipku ENTER. Sada će se od vas zatražiti unos nove četveroznamenkaste zaporka.

Ograničavanje reprodukcije (Parental Control) DVDvideo

Reprodukcija nekih DVD VIDEO diskova se može ograničiti do određene razine, primjerice ovisno o dobi korisnika. Funkcija blokiranja "PARENTAL CONTROL" omogućuje odabir razine ograničenja reprodukcije.

- 1 Pritisnite tipku DISPLAY kad je uređaj zaustavljen.

Bit će prikazan kontrolni izbornik.

- 2 Pritisnite \uparrow/\downarrow za odabir opcije (PARENTAL CONTROL), zatim pritisnite tipku ENTER.

Pojavit će se opcije funkcije "PARENTAL CONTROL".

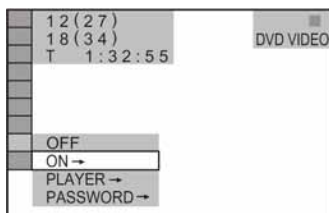

- 3 Tipkama \uparrow/\downarrow odaberite "PLAYER →", zatim pritisnite tipku ENTER.

◆ Ako još niste upisali zaporku

Pojavit će se izbornik za unos nove zaporka.

Brojčanim tipkama unesite četveroznamenkastu zaporku, zatim pritisnite ENTER. Pojavit će se prikaz za potvrdu zaporka.

◆ Ako ste već upisali zaporku

Pojavit će se izbornik za unos zaporka.

- 4 Brojčanim tipkama unesite ili ponovno unesite četveroznamenkastu zaporku, zatim pritisnite ENTER.

Pojavit će se izbornik za odabir razine ograničenja reprodukcije.

- 5 Pritisnite \uparrow/\downarrow za odabir opcije "STANDARD" i pritisnite ENTER.

Pojave se podešena opcije "STANDARD".

- 6 Pritisnite \uparrow/\downarrow za odabir zemljopisnog područja kao ograničenja reprodukcije i pritisnite ENTER.

Područje će biti odabrano.

Kad odaberete "OTHERS →", odaberite i unesite standardni kôd prema tablici na str. 70.

- 7 Pritisnite \uparrow/\downarrow za odabir opcije "LEVEL", zatim pritisnite tipku ENTER.

Pojave se opcije razine ograničenja "LEVEL".

- 8 Pritisnite \uparrow/\downarrow za odabir željene razine ograničenja i zatim pritisnite ENTER.

Podešavanje blokiranja (Parental Control) je dovršeno.

Što je odabrana vrijednost niža, to je ograničenje strože.

Za isključenje funkcije blokiranja

U koraku 8, podesite "LEVEL" na "OFF".

Reprodukcija diskova za koje je podešeno ograničenje

- 1 Umetnite disk i pritisnite \triangleright . Pojavit će se izbornik za unos zaporka.
- 2 Brojčanim tipkama unesite četveroznamenkastu zaporku, zatim pritisnite ENTER. Uređaj počne reprodukciju diska.

Savjet

Ako zaboravite zaporku, izvadite disk i ponovite korake 1 – 3 prema "Ograničavanje reprodukcije (Parental Control)". Kada se zatraži upis zaporka, brojčanim tipkama unesite "199703", zatim pritisnite ENTER. Sada će se od vas zatražiti unos nove četveroznamenkaste zaporka. Nakon unosa zaporka, uložite disk i pritisnite \triangleright . Kada se pojavi izbornik za unos, unesite novu zaporku.

Napomene

- Pri reprodukciji diskova koji nemaju funkciju blokiranja, na ovom uređaju se reprodukcija ne može ograničiti.
- Pri reprodukciji nekih diskova možda će uređaj zatražiti promjenu razine ograničenja tijekom reprodukcije. Tada unesite zaporku i promijenite razinu. Ako je isključena funkcija Resume Play, aktivira se prethodna razina ograničenja.

Promjena zaporke

1 Pritisnite tipku DISPLAY kad je uređaj zaustavljen.

Bit će prikazan kontrolni izbornik.

2 Pritisnite ↑/↓ za odabir opcije (PARENTAL CONTROL), zatim pritisnite tipku ENTER.

Pojavit će se opcije funkcije "PARENTAL CONTROL".

3 Pritisnite ↑/↓ za odabir opcije "PASSWORD →", zatim pritisnite ENTER.

Pojavit će se polje za upis zaporke.

4 Brojčanim tipkama unesite četvero-znamenkastu zaporku, zatim pritisnite ENTER.

5 Unesite novu četveroznamenkastu zaporku brojčanim tipkama, zatim pritisnite ENTER.

6 Za potvrdu zaporke, ponovo je unesite brojčanim tipkama, zatim pritisnite ENTER.

Ako ste pogriješili pri upisu zaporke

Pritisnite tipku ← prije pritiska na ENTER i upišite točan broj.

Traženje određenog mjesta na disku

(pregled, usporena reprodukcija, zaustavljena slika)

Određeno mjesto na disku možete pronaći uz gledanje slike ili usporenu reprodukciju.

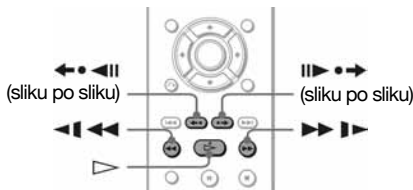

Napomene

- Ovisno o disku, možda nećete moći izvršiti neke od opisanih postupaka.
- Na DATA CD/DATA DVD disku možete tražiti određeno mjesto samo u MP3 audio zapisu ili DivX video datoteci.

Pronalaženje mjesta pri ubrzanoj reprodukciji prema naprijed ili natrag (pregled)

DVDvideo DVDvr VCD CD DATA CD DATA DVD

Tijekom reprodukcije pritisnite **◀◀◀◀** ili **▶▶▶▶**. Kada pronađete željeno mjesto, pritisnite **▷** za povratak na normalnu brzinu. Svakim pritiskom na tipku **◀◀◀◀** ili **▶▶▶▶** tijekom pretraživanja, mijenja se brzina reprodukcije. Svakim pritiskom, indikatori se mijenjaju na sljedeći način. Stvarne brzine ovisе o diskovima.

Smjer reprodukcije

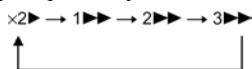

3▶▶▶ (samo DVD/VIDEO CD/DATA CD*/DATA DVD*)

x2▶ (samo za DVD VIDEO/CD)

Suprotan smjer

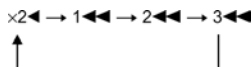

3◀◀◀◀ (samo DVD/VIDEO CD/DATA CD*/DATA DVD*)

x2◀ (samo za DVD VIDEO)

* Samo DivX video

Brzina reprodukcije "x2▶"/"x2◀" približno je dvaput veća od normalne brzine.

Reprodukcija "3▶▶▶"/"3◀◀◀◀" je brža od "2▶▶▶"/"2◀◀◀◀", a reprodukcija "2▶▶▶"/"2◀◀◀◀" je brža od "1▶▶▶"/"1◀◀◀◀".

Reprodukcija sliku po sliku (usporena reprodukcija)

DVDvideo DVDvr VCD DATA CD DATA DVD

Tijekom pauze pritisnite **◀◀◀◀** ili **▶▶▶▶**. Za povratak na normalnu brzinu pritisnite **▷**.

Svakim pritiskom na tipku **◀◀◀◀** ili **▶▶▶▶** tijekom usporene reprodukcije, mijenja se brzina reprodukcije. Postoje dvije brzine. Svakim pritiskom, indikatori se mijenjaju na sljedeći način:

Smjer reprodukcije



Obratni smjer (samo DVD)



Reprodukcija "2▶▶"/"2◀◀" je sporija od "1▶▶"/"1◀◀".

Napomena

Za DATA CD/DATA DVD, ova funkcija radi samo s DivX video datotekama.

Reprodukcija slika po sliku (zaustavljena slika) **DVDVideo** **DVDVR**

VCD **DATA CD** **DATA DVD**

U pauzi reprodukcije, pritisnite tipku **•→II▶** (sliku po sliku) za prijelaz na sljedeću sliku, ili **◀•←II** (sliku po sliku) za prijelaz na prethodnu sliku (samo za DVD). Za povratak na normalnu reprodukciju, pritisnite **▷**.

Napomena

- Za disk u DVD-VR načinu nije moguće pretraživanje slika po sliku.
- Za DATA CD/DATA DVD diskove, ova funkcija je primjenjiva samo na DivX video datoteke.

Traženje naslova/ poglavlja/zapisa/scene

DVDVideo **DVDVR** **VCD** **CD** **DATA CD**

DATA DVD

DVD disk možete pretraživati prema naslovu ili poglavlju, a VIDEO CD/CD/DATA CD/DATA DVD prema zapisu, indeksu ili sceni. Naslovi i zapisi na disku imaju jedinstveni broj. Željeni naslov ili zapis možete odabrati upisom njegovog broja. Ili možete potražiti određenu scenu upisom vremenskog koda.

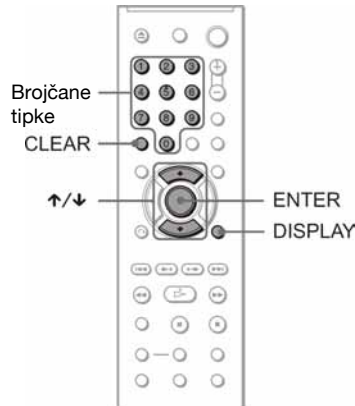



- 1 Pritisnite DISPLAY (kod reprodukcije DATA CD/DATA DVD diska s JPEG slikovnim datotekama pritisnite dvaput).**

Pojavi se kontrolni izbornik.

- 2 Pritisnite tipku ↑/↓ za odabir načina traženja.**

◆ Pri reprodukciji DVD diska

-  TITLE (naslov)
-  CHAPTER (poglavlje)
-  TIME/TEXT (vrijeme/tekst)

Odaberite opciju "TIME/TEXT" za traženje mjesta početka upisom vremenskog koda.

◆ Pri reprodukciji VIDEO CD ili Super VCD diska bez PBC reprodukcije

 TRACK (zapis)

 INDEX (indeks)

◆ Pri reprodukciji VIDEO CD ili Super VCD diska s PBC funkcijom

 SCENE (scena)

◆ Pri reprodukciji CD diska

 TRACK (zapis)

◆ Pri reprodukciji DATA CD/DATA DVD diska

 ALBUM

 TRACK (samo MP3 audio zapisi)

 FILE (samo slikovne JPEG datoteke)

◆ Pri reprodukciji DATA CD (DivX video datoteke)/DATA DVD (DivX video datoteke) diska

 ALBUM

 FILE (datoteka)

 TIME/TEXT (vrijeme/tekst)

Primjer: kad odaberete  CHAPTER Odabrano je "*** (**)" (** označuje broj). Broj u zagradama označuje ukupan broj naslova, poglavlja, zapisa, indeksa, scena, albuma ili datoteka.

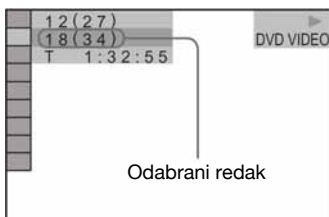

3 Pritisnite ENTER.

"** (**)" se promijeni u "-- (**)."

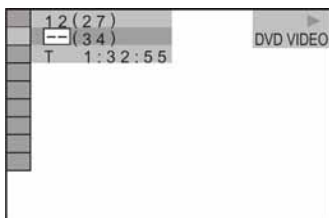

4 Pritisnite brojčane tipke za odabir broja željenog naslova, poglavlja, zapisa, indeksa, scene, itd.

Ako pogriješite

Izbrišite broj pritiskom tipke CLEAR, zatim odaberite drugi broj.

5 Pritisnite tipku ENTER.

Uredaj započne reprodukciju od odabranog broja.

Traženje scene uporabom vremenskog koda (samo DVD i DivX video datoteke)

- 1 U koraku 2, odaberite  TIME/TEXT. Odabrano je vrijeme reprodukcije tekućeg naslova. Pritisnite ENTER.
- 2 Unesite vremenski kôd brojčanim tipkama, zatim pritisnite ENTER. Primjerice, za pronalaženje scene na 2 sata, 10 minuta i 20 sekundi nakon početka, jednostavno unesite "2:10:20".

🔍 Savjeti

- Kad je kontrolni izbornik isključen, možete tražiti poglavlje (DVD), zapis (CD/DATA CD/ DATA DVD) ili datoteku (DATA CD (DivX video)/ DATA DVD (DivX video)) pritiskom brojčanih tipaka i tipke ENTER.
- Moguć je prikaz prve scene naslova, poglavlja ili zapisa s diska na zaslonu podijeljenom na 9 odjeljaka. Reprodukciju možete započeti izravnim odabirom željene scene. Za detalje pogledajte "Traženje po scenama (PICTURE NAVIGATION)" (str. 42).

Napomene

- Prikazan broj naslova, poglavlja ili zapisa odgovara broju snimljenom na disk.
- Za DVD+RW/DVD+R/DVD+R DL nije moguće koristiti pretraživanje uporabom vremenskog koda.

Traženje po scenama

(PICTURE NAVIGATION) **DVDVideo** **VCD**

Prikaz na zaslonu moguće je podijeliti na 9 odjeljaka radi bržeg pronalaženja željene scene.

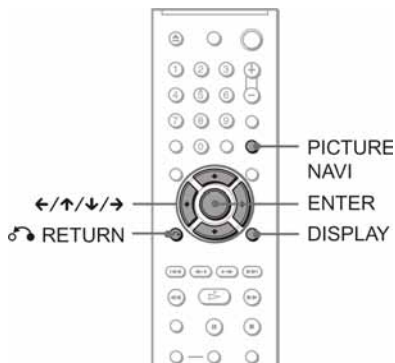

1 Pritisnite PICTURE NAVI tijekom reprodukcije.

Pojavi se sljedeći izbornik.

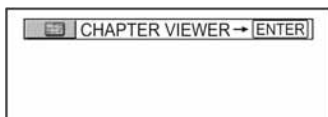

2 Više puta pritisnite PICTURE NAVI za odabir željene opcije.

- CHAPTER VIEWER (samo za DVD VIDEO): prikazuje prvu scenu svakog poglavlja.
- TITLE VIEWER (samo za DVD VIDEO): prikazuje prvu scenu svakog naslova.
- TRACK VIEWER (samo za VIDEO CD/Super VCD): prikazuje prvu scenu svakog zapisa.

3 Pritisnite ENTER.

Prva scena svakog poglavlja, naslova ili zapisa se pojavi na sljedeći način.

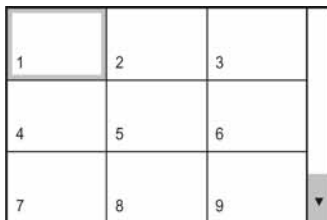

4 Tipkom ←/↑/↓/→ odaberite poglavlje, naslov ili zapis te pritisnite ENTER.

Reprodukcija počne od odabrane scene.

Za povratak na normalnu reprodukciju

Pritisnite RETURN ili DISPLAY.

Savjet

Ako ima više od 9 naslova, poglavlja ili zapisa, u donjem desnom kutu zaslona prikazan je ▼. Za prikaz ostalih naslova, poglavlja ili zapisa, odaberite scenu u donjem desnom kutu zaslona i pritisnite ↓. Za povratak na prethodnu scenu, odaberite scenu u gornjem lijevom kutu i pritisnite ↑.

Napomena

Ovisno o disku, možda neće biti raspoložive sve funkcije.

Promjena zvuka



Pri reprodukciji DVD VIDEO ili DATA CD (DivX video datoteke)/DATA DVD (DivX video datoteke) diskova snimljenim u više audio formata (PCM, Dolby Digital, MPEG audio ili DTS), moguće je promijeniti audio format. Kod DVD VIDEO diskova snimljenih s višezjezičnim zapisima, možete odabrati željeni jezik dijaloga.

Kod CD ili VIDEO CD diskova, možete odabrati zvuk desnog ili lijevog kanala i možete slušati zvuk odabranog kanala preko oba zvučnika (desnog i lijevog). Primjerice, kod diska na kojem je snimljena skladba tako da su na desnom kanalu snimljeni vokali, a na lijevom kanalu glazba, možete odabrati lijevi kanal i slušati samo glazbu preko oba zvučnika.

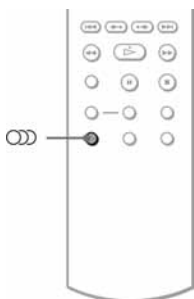

1 Tijekom reprodukcije pritisnite (audio).

Pojavi se sljedeći izbornik.

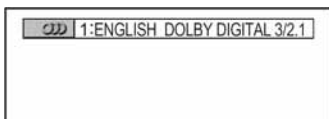

2 Više puta pritisnite (audio) za odabir željenog audio signala.

◆ Pri reprodukciji DVD VIDEO diska.

Ovisno o DVD VIDEO disku, razlikuje se odabir jezika.

Kad su prikazane 4 znamenke, one predstavljaju kôd jezika. Pogledajte popis kodova jezika na str. 70 kako biste vidjeli kojem jeziku je pridijeljen određeni kôd. Kad je isti jezik prikazan dva ili više puta, DVD VIDEO je snimljen u višestrukom audio formatu.

◆ Pri reprodukciji DVD-VR diska

Prikazane su vrste zapisa snimljenih na disk. Osnovno podešenje je podcrtano.

Primjer:

- 1: MAIN (glavni zvuk)
- 1: SUB (pomoćni zvuk)
- 1: MAIN + SUB (glavni i pomoćni zvuk)

◆ Pri reprodukciji VIDEO CD ili CD diska

Početno podešenje je podcrtano.

- STEREO: Standardni stereo zvuk
- 1/L: Zvuk lijevog kanala (mono)
- 2/R: Zvuk desnog kanala (mono)

◆ Pri reprodukciji DATA CD (DivX video) ili DATA DVD diska (DivX video)

Odaberite jedan od prikazanih formata audio signala. Ukoliko se pojavi poruka "No audio data", uređaj ne podržava format audio signala sadržanog na disku.

◆ Pri reprodukciji Super VCD diska

Početno podešenje je podcrtano.

- 1:STEREO: Standardni stereo zvuk audio zapisa 1
- 1:1/L: Zvuk lijevog kanala audio zapisa 1 (mono)
- 1:2/R: Zvuk desnog kanala audio zapisa 1 (mono)
- 2:STEREO: Standardni stereo zvuk audio zapisa 2
- 2:1/L: Zvuk lijevog kanala audio zapisa 2 (mono)
- 2:2/R: Zvuk desnog kanala audio zapisa 2 (mono)

◆ Pri reprodukciji DATA CD ili DATA DVD diska s MP3 audio zapisima/JPEG slikovnim datotekama

Reproducirat će se instalirani zvuk uređaja u pozadini.

Početno podešenje je podcrtano.

- BGM 1
- BGM 2
- BGM 3
- BGM 4

Napomene

- Tijekom reprodukcije Super VCD-a kod kojeg nije snimljen audio 2 zapis, neće se čuti zvuk ako odaberete "2:STEREO", "2:1/L" ili "2:2/R".
- Tijekom reprodukcije u DVD-VR načinu: ukoliko ste spojili audio komponentu preko DIGITAL OUT (COAXIAL)/HDMI OUT priključka i želite ih izmjenjivati između zapisa, podesite "DOLBY DIGITAL" u "D-PCM" u izborniku "AUDIO SETUP" (str. 61).
- Ako je opcija "MODE (MP3, JPEG)" podešena na "AUTO" ili "AUTO (BGM)" (str. 50), čut će se instalirani zvuk uređaja u pozadini kad nema MP3 reprodukcije.

Prikaz podataka o audio formatu diska

DVD Video DATA CD DATA DVD

Ako pritisnete  (audio) više puta tijekom reprodukcije, format tekućeg audio signala (Dolby Digital, DTS, PCM, itd.) će biti prikazan na sljedeći način.

◆ Pri reprodukciji DVD VIDEO diska

Primjer:

Za 5.1-kanalni Dolby Digital zvuk

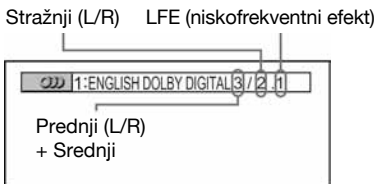

◆ Pri reprodukciji DivX video datoteke na DATA CD ili DATA DVD disku

Primjer:

Za MP3 zvuk

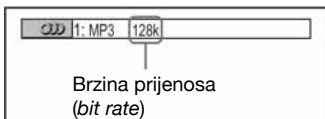

O audio signalima

Audio signali snimljeni na disk sadrže zvučkovne elemente (kanale) navedene u nastavku. Svaki kanal se reproducira putem posebnog zvučnika.

- Prednji lijevi (L)
- Prednji desni (R)
- Središnji
- Stražnji lijevi (L)
- Stražnji desni (R)
- Stražnji (mono): Može se raditi o signalu Dolby Surround zvuka ili o signalu Dolby Digital zvuka stražnjeg mono kanala.
- LFE (Low Frequency Effect) – niskofrekvencijski signal

Napomena

Ako je "DTS" u izborniku "AUDIO SETUP" podešen na "OFF", opcija odabira DTS zapisa neće se pojaviti na zaslonu čak i ako disk sadrži DTS zapise (pogledajte str. 61).

TV Virtual Surround postavke (TVS)

Kod spajanja stereo TV prijemnika ili 2 prednja zvučnika, TVS (TV Virtual Surround) omogućuje uživanje u surround zvuku uz pomoć zvučne slike koja stvara virtualne stražnje zvučnike iz zvuka prednjih zvučnika (L: lijevi, R: desni), a bez stvarnih stražnjih zvučnika. TVS je razvio Sony za stvaranje kućnog surround zvuka koristeći samo stereo TV prijemnik.

Za postizanje ovog efekta potrebna je reprodukcija višekanalnog Dolby audio zapisa. Ako je na uređaju podešen izlaz signala iz DIGITAL OUT (COAXIAL)/HDMI OUT priključka, *surround* će se čuti samo kad je "DOLBY DIGITAL" podešen na "D-PCM" i "MPEG" je podešen na "PCM" u "AUDIO SETUP" izborniku (str. 61).

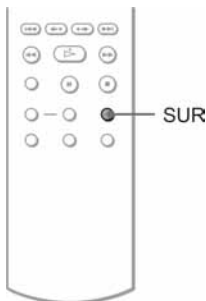

1 Pritisnite SUR tijekom reprodukcije.

Pojavi se sljedeći izbornik.

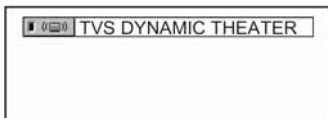

2 Pritisnite SUR više puta za odabir nekog od TVS efekata.

Pogledajte pojašnjenje za svaki način reprodukcije.

- TVS DYNAMIC THEATER
- TVS DYNAMIC
- TVS WIDE
- TVS NIGHT
- TVS STANDARD

Za isključenje podešenja

U koraku 2 odaberite "OFF".

◆ TVS DYNAMIC THEATER, TVS DYNAMIC, TVS WIDE

Ovaj način reprodukcije je učinkovit kada je udaljenost između prednjih L i R zvučnika mala, primjerice kod ugrađenih zvučnika stereo TV prijemnika.

◆ TVS NIGHT

Ovaj način reprodukcije je pogodan kad želite čuti dijaloge i uživati u *surround* efektima "TVS WIDE" načina reprodukcije na malim razinama glasnoće

◆ TVS STANDARD

Primijenite ovo podešenje kad koristite 2 odvojena zvučnika.

Napomene

- Kad signal koji se reproducira ne sadrži signal stražnjih zvučnika, ne mogu se čuti *surround* efekti.
- Kad odaberete jedan od TVS načina reprodukcije, isključite *surround* mod spojenog TV prijemnika ili audio komponente.
- Funkcija "TVS NIGHT" neće raditi kod svih diskova jednako.
- Vaš položaj pri slušanju treba biti između i na jednakoj udaljenosti od zvučnika i zvučnici trebaju biti postavljeni u sličnom okruženju.
- Koristite li DIGITAL OUT (COAXIAL)/HDMI OUT priključak i podesite "DOLBY DIGITAL" na "DOLBY DIGITAL", "MPEG" na "MPEG" i "DTS" na "ON" u izborniku "AUDIO SETUP", zvuk će se čuti iz zvučnika ali bez SURROUND efekta.
- TVS efekti ne rade kad koristite funkcije ubrzane i usporene reprodukcije, iako možete promijeniti TVS modove.

Kad umetnete DATA CD/DATA DVD i pritisnete \triangleright , redom će se reproducirati numerirani zapisi (ili datoteke) od ① do ⑦. Svaki podalbum/zapis (ili datoteke) unutar odabranog albuma ima prioritet nad narednim albumom unutar iste grane. (Primjer: ⑥ sadrži ② tako da se ④ reproducira prije ⑤.)

Kad se nakon pritiska na MENU prikaže popis albuma, albumi su organizirani na sljedeći način:

A → **B** → **C** → **D** → **F** → **G**.

Albumi u kojima nema zapisa (ili datoteka) (kao što je album **E**), nisu prikazani na popisu.

Savjeti

- Ukoliko na početak imena zapisa/datoteke dodate brojeve (01, 02, 03, itd.) kod pohrane na disk, zapisi/datoteke će biti reproducirani tim redoslijedom.
- Budući da diskovima s puno razina treba više vremena za početak reprodukcije, preporučamo da albume ne izrađujete s više od dvije razine.

Napomene

- Slijed reprodukcije može biti drukčiji od opisanog, ovisno o programu koji se koristi za snimanje DATA CD/DATA DVD diska.
- Opisani slijed reprodukcije nije primjenjiv ako disk sadrži više od 200 albuma i više od 300 datoteka u svakom albumu.
- Uređaj prepoznaje do 200 albuma (uređaj prebrojava samo albume, uključujući i one koji ne sadrže MP3 audio zapise i JPEG slikovne datoteke). Uređaj neće reproducirati albume nakon prvih 200 albuma.
- Uređaju će možda trebati više vremena za početak reprodukcije kod prelaska na sljedeći album ili kod odabira drugog albuma.

Reprodukcija MP3 audio zapisa i JPEG slikovnih datoteka **DATA CD** **DATA DVD**

U ovom uređaju je moguće reproducirati MP3 audio zapise i JPEG slikovne datoteke snimljene na DATA CD ili DATA DVD disk.

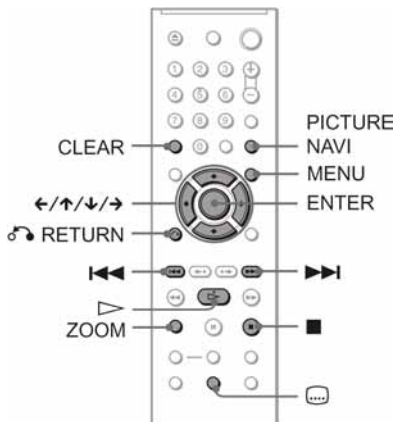

Savjet

Tijekom reprodukcije MP3 audio zapisa moguće je vidjeti informacije o disku (str. 27).

Napomene

- DATA CD snimljen u KODAK Picture CD formatu, automatski počinje reprodukciju nakon ulaganja.
- Ako DATA CD/DATA DVD ne sadrži nijedan MP3 audio zapis ili JPEG slikovnu datoteku, na zaslonu će biti prikazano "No audio data" ili "No image data".

Odabir albuma

1 Pritisnite MENU.

Pojavi se popis albuma s diska. Tijekom reprodukcije albuma označen je njegov naslov.

2 Tipkama \uparrow/\downarrow odaberite željeni album.

3 Pritisnite \triangleright .

Započet će reprodukcija odabranog albuma.

Za odabir MP3 audio zapisa, pogledajte "Odabir MP3 audio zapisa" (str. 48).

Za odabir JPEG slikovnih datoteka, pogledajte "Odabir JPEG slikovnih datoteka" (str. 48).

Za zaustavljanje reprodukcije

Pritisnite ■.

Za prijelaz na sljedeću ili prethodnu stranicu

Pritisnite → ili ←.

Za uključenje/isključenje izbornika

Pritisnite MENU više puta.

💡 Savjet

U odabranom album moguća je reprodukcija samo MP3 audio zapisa, JPEG slikovnih datoteka ili obojog, podešavanjem opcije "MODE (MP3, JPEG)" (str. 50).

Odabir MP3 audio zapisa

1 Nakon koraka 2 iz odjeljka "Odabir albuma" pritisnite ENTER.

Pojavi se popis zapisa sadržanih u albumu.

2 Tipkama ↑/↓ odaberite zapis i pritisnite ENTER.

Reprodukcija počne od odabranog zapisa.

Za zaustavljanje reprodukcije

Pritisnite ■.

Za prijelaz na sljedeću ili prethodnu stranicu

Pritisnite → ili ←.

Za povratak na prethodni prikaz

Pritisnite ↶ RETURN.

Za reprodukciju sljedećeg ili prethodnog MP3 audio zapisa

Pritisnite ►► ili ◀◀. Imajte na umu da možete odabrati sljedeći album ako nastavite pritisnuti ►► nakon zadnjeg zapisa prvog albuma, no ne možete se vratiti na prethodni album pritiskom tipke ◀◀. Za povratak na prethodni album, odaberite album iz popisa.

Odabir JPEG slikovne datoteke

1 Nakon koraka 2 iz odjeljka "Odabir albuma" pritisnite PICTURE NAVI.

U 16 umanjenih okvira pojave se slike datoteka u albumu. S desne strane je prikazan trak za pomicanje.

1	2	3	4
5	6	7	8
9	10	11	12
13	14	15	16

Za prikaz sljedećih slika, odaberite slike u donjem retku te pritisnite ↓. Za povratak na prethodnu sliku odaberite slike u gornjem retku te pritisnite ↑.

2 Tipkama ←/↑/↓/→ odaberite sliku koju želite vidjeti te pritisnite ENTER.

Pojavi se odabrana slika.

Za prijelaz na sljedeću ili prethodnu sliku

Pritisnite ← ili → tijekom reprodukcije. Možete odabrati prvu datoteku sljedećeg albuma pritiskom tipke → tijekom reprodukcije zadnje datoteke tekućeg albuma.

Imajte na umu da se ne možete vratiti na prethodni album pritiskom tipke ←. Prethodni album možete odabrati iz popisa.

Zakretanje JPEG slike

Pritisnite ↑/↓ tijekom prikaza slike. Svaki puta kada pritisnete ↑, slika se zakrene u lijevo za 90 stupnjeva.

Za povratak na normalni prikaz pritisnite CLEAR.

Slika se također vrati u normalan položaj ako pritisnete ←/→ za prijelaz na sljedeću/prethodnu sliku.

Uvećanje JPEG slike (ZOOM)

Pritisnite ZOOM dok je prikazana slika. Sliku možete uvećati do četiri puta u odnosu na izvornu veličinu, a možete je i pomicati tipkama ←/↑/↓/→. Za povratak na normalni prikaz pritisnite CLEAR.

◆ Kad jednom pritisnete (x2)

Slika se uveća dva puta u odnosu na izvornu veličinu.

◆ Kada dvaput pritisnete (x4)

Slika se uveća četiri puta u odnosu na izvornu veličinu.

Prikaz informacija o JPEG slici

Pritisnite  (titl) tijekom prikaza JPEG slike. Na zaslonu je prikazan naziv datoteke, proizvođač/model fotoaparata, datum, vrijeme, razlučivost slike, veličina datoteke, informacije o podešenju fotoaparata (ISO osjetljivost, vrijeme ekspozicije, F broj, kompenzacija ekspozicije ili žarišna duljina) i sl.

 je prikazano kad je slika snimljena uz uporabu bljeskalice.

 je prikazano kad se slika automatski zakrene.

Za isključenje informacija pritisnite  (titl). Uzmite u obzir da uz uporabu nekih modela digitalnih fotoaparata navedene informacije možda neće biti prikazane.

Isključenje prikaza JPEG slike

Pritisnite .

Savjeti

- Tijekom prikaza JPEG slika, možete podesiti opcije kao što su "INTERVAL" (str. 52), "EFFECT" (str. 52) i "SHARPNESS" (str. 34).
- JPEG slike možete gledati bez MP3 zvuka tako da podesite "MODE (MP3, JPEG)" na "IMAGE (JPEG)" (str. 50).
- Datum snimanja slike je prikazan uz "DATE" u kontrolnom izborniku (str. 11). Ovisno o digitalnom fotoaparatu, datum možda neće biti prikazan.

Napomena

PICTURE NAVI ne radi ako je u "MODE (MP3, JPEG)" odabrana opcija "AUDIO (MP3)" (str. 50).

Slide Show reprodukcija JPEG slika

DATA CD DATA DVD

Možete redom reproducirati JPEG slikovne datoteke s DATA CD-a ili DATA DVD-a, poput prezentacije (*slide show*).

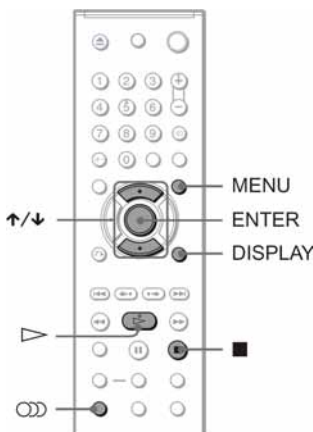

1 Pritisnite MENU.

Pojavi se popis albuma na DATA CD/ DATA DVD disku.

2 Tipkama odaberite album.



3 Pritisnite .

Započinje *slide show* reprodukcija JPEG slika iz odabranog albuma.

Za zaustavljanje reprodukcije

Pritisnite .

Napomene

- *Slide show* se zaustavlja kad pritisnete  ili ZOOM. Za nastavak reprodukcije pritisnite .
- Ova funkcija ne radi ako je opcija "MODE (MP3, JPEG)" podešena na "AUDIO (MP3)" (str. 50).

Slideshow reprodukcija sa zvukom (MODE (MP3, JPEG))

Možete gledati slike uz zvuk.

1 Pritisnite **DISPLAY** kad je uređaj zaustavljen.

Pojavi se kontrolni izbornik.

2 Tipkama **↑/↓** odaberite **MODE (MP3, JPEG)** i pritisnite **ENTER**.

Pojave se opcije za "MODE (MP3, JPEG)".

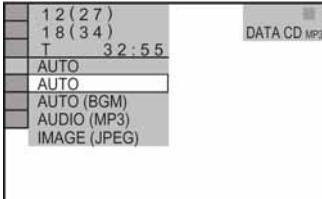

3 Tipkama **↑/↓** odaberite "AUTO" (početno podešenje) te pritisnite **ENTER**.

- **AUTO**: Reprodukcija JPEG slikovnih datoteka s MP3 audio zapisima. Ako nema MP3 datoteke, JPEG datoteke se reproduciraju s instaliranim pozadinskim zvukom.
- **AUTO (BGM)**: JPEG datoteke se reproduciraju s instaliranim pozadinskim zvukom. Za odabir melodije pozadinskog zvuka, pritisnite  (audio) više puta tijekom prikaza slike. MP3 zapis možete slušati kad god je odabran.
- **AUDIO (MP3)**: Kontinuirana reprodukcija samo MP3 audio zapisa.
- **IMAGE (JPEG)**: Kontinuirana reprodukcija samo JPEG datoteka.

4 Pritisnite **MENU**.

Pojavi se popis albuma snimljenih na DATA CD/DATA DVD.

5 Tipkama **↑/↓** odaberite album sa željenim MP3 audio i JPEG zapisima.

6 Pritisnite .

Počinja *slide show* sa zvukom.

Savjeti

- Za ponavljanje reprodukcije MP3 audio zapisa i JPEG datoteka iz jednog albuma, ponavljanje reprodukcije istog MP3 zapisa ili albuma kad je opcija "MODE (MP3, JPEG)" podešena na "AUTO" ili "AUTO (BGM)", pogledajte poglavlje "Ponavljanje reprodukcije (Repeat Play)" na str. 31.
- Uređaj prepoznaje maksimalno 200 albuma bez obzira na odabrani način reprodukcije. Na svakom albumu uređaj prepoznaje do 300 MP3 audio zapisa i 300 JPEG datoteka kad je odabran "AUTO" ili "AUTO (BGM)", 600 MP3 audio zapisa kad je odabran "AUDIO (MP3)" i 600 JPEG datoteka kad je odabran "IMAGE (JPEG)".

Napomene

- Ako reproducirate disk koji sadrži samo MP3 audio zapise te je opcija "MODE (MP3, JPEG)" podešena na "AUTO" ili "AUTO (BGM)", možete slušati samo MP3 audio zapise.
- Ako reproducirate disk koji sadrži samo JPEG slikovne datoteke, reproducirat će se instalirani pozadinski zvuk kad je opcija "MODE (MP3, JPEG)" podešena na "AUTO" ili "AUTO (BGM)".
- Ako JPEG reprodukcija završi tijekom MP3 reprodukcije, MP3 reprodukcija nastavlja s pozadinskom slikom.
- Ako MP3 reprodukcija završi tijekom JPEG reprodukcije, počinje reprodukcija instaliranog pozadinskog zvuka.
- Ako reproducirate veliki MP3 zapis i JPEG slikovnu datoteku istodobno, može doći do preskakanja zvuka. Savjetujemo da kod izrade datoteke odaberete MP3 *bit rate* do 128 kbps ili niži. Ako zvuk i dalje preskače, smanjite veličinu JPEG datoteke.

Gledanje kvalitetnog *slide showa* (PhotoTV HD)

Ako imate Sony TV kompatibilan s "PhotoTV HD", možete uživati us slikama najveće kvalitete uz sljedeća spajanja i postavke.

1 Spojite uređaj s TV prijemnikom pomoću HDMI kabela (opcija).

2 Podesite video postavku TV prijemnika na "Video-A" mod.

Detalje o "Video-A" potražite u uputama za uporabu TV prijemnika.

3 Podesite "JPEG RESOLUTION" na "PhotoTV HD" u "HDMI SETUP" (str. 62).

0 "PhotoTV HD"

"PhotoTV HD" omogućuje prikaz detaljne slike i fotografski izričaj suptilnih tekstura i boja. Spajanjem Sony "PhotoTV HD" kompatibilnih uređaja pomoći HDMI kabela, možete na nov način uživati u fotografijama uz Full HD kvalitetu. Primjerice, moguće je prikazati teksturu ljudske kože, cvijeca, pjeska i valova na velikom zaslonu uz fotografsku kvalitetu slike.

Napomene

- Spajanjem Sony "PhotoTV HD" kompatibilnog uređaja pomoću HDMI kabela, TV automatski podešava optimalnu kvalitetu slike. Detalje potražite u uputama za uporabu TV prijemnika.
- "PhotoTV HD" se aktivira kad je "JPEG RESOLUTION" podešen na "PhotoTV HD", umetnut DATA CD/DATA DVD disk koji sadrži MP3 audio zapise/JPEG slikovne datoteke i ako je uređaj spojen s TV prijemnikom pomoću HDMI kabela.
- Nije moguće odabrati "CUSTOM PICTURE MODE" i "SHARPNESS" kad je aktiviran "PhotoTV HD" mod.
- Kad je aktiviran "PhotoTV HD" mod, uređaj mijenja izlazni video signal iz "HDMI RESOLUTION" na "1920x1080i", "TV TYPE" na "16:9" i "YCbCr/RGB (HDMI)" na "YCbCr" automatski čak i ako se ne promijene tekuće postavke.
- Nije moguće odabrati "HDMI RESOLUTION" ili "YCbCr/RGB (HDMI)" u "HDMI SETUP" (str. 2) ili "TV TYPE" u "SCREEN SETUP" (str. 57) dok je aktiviran "PhotoTV HD" mod.
- Ako odaberete "PhotoTV HD", nisu dostupne funkcije promjene slike, rotacije, zumiranja i efekata.
- Dok je aktiviran "PhotoTV HD" mod, odabir za "TV TYPE" se preskače tijekom Quick Setup postupka (str. 22).

Određivanje intervala *slide showa* (INTERVAL)

Možete odrediti trajanje prikaza pojedinačnih slika.

1 Dvapat pritisnite DISPLAY tijekom reprodukcije JPEG datoteka ili kad je uređaj zaustavljen.

Pojavi se kontrolni izbornik.

2 Pritisnite ↑/↓ za odabir (INTERVAL), zatim pritisnite ENTER.

Pojave se opcije izbornika "INTERVAL".

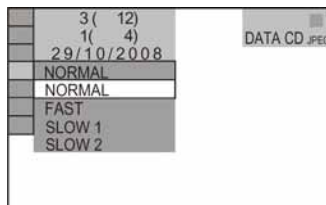

3 Pritisnite ↑/↓ za odabir podešenja.

Početno podešenje je podcrtano.

- NORMAL: Normalno trajanje.
- FAST: Trajanje kraće od NORMAL.
- SLOW1: Trajanje duže od NORMAL.
- SLOW2: Trajanje duže od SLOW1.

4 Pritisnite ENTER.

Napomena

- Neke JPEG datoteke, osobito progresivne ili one s razlučivošću od 3 000 000 piksela ili više će trebati duže vrijeme za početak prikazivanja od ostalih. Stoga će se njihovo trajanje činiti dužim od odabrane opcije.
- Trajanje intervala ovisi o podešenju "JPEG RESOLUTION" u "HDMI SETUP" (str. 62).

Odabir efekta za slikovne datoteke u *slide showu* (EFFECT)

Pri reprodukciji JPEG slikovnih datoteka možete odabrati efekt koji će se koristiti kod gledanja *slide showa*.

1 Dvaput pritisnite **DISPLAY** tijekom reprodukcije JPEG datoteka ili kad je uređaj zaustavljen.

2 Pritisnite **↑/↓** za odabir  (EFFECT), zatim pritisnite **ENTER**.

Pojave se opcije izbornika "EFFECT".

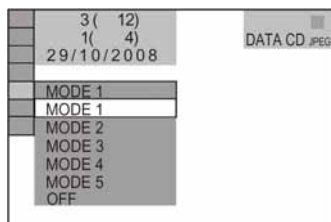

3 Pritisnite **↑/↓** za odabir podešenja.

Početno podešenje je podcrtano.

- MODE 1: Slike se pojavljuju s različitim efektima primijenjenim slučajnim slijedom.
- MODE 2: Sljedeća slika se pojavljuje preko prethodne.
- MODE 3: Slike se pojavljuju odozgo prema dolje.
- MODE 4: Slike se pojavljuju slijeva nadesno.
- MODE 5: Sljedeća slika se pojavljuje iz središta zaslona.
- OFF: Ova funkcija je isključena.

4 Pritisnite **ENTER**.

Napomene

- Ovo podešenje ne radi ako JPEG datoteka ima informacije o rotaciji.
- Ovisno o postavci "JPEG RESOLUTION" (str. 62), neki efekti neće biti dostupni.

0 DivX video datotekama

DivX® je tehnologija kompresije video datoteka koju je razvila tvrtka DivX, Inc. te je proizvod s DivX® certifikatom.

Ovaj uređaj može reproducirati DATA CD i DATA DVD diskove koji sadrže DivX video datoteke.

DATA CD i DATA DVD diskovi koje uređaj može reproducirati

Moguće je reproducirati DATA CD i DATA DVD diskove pod sljedećim uvjetima:

– Na DATA CD/DATA DVD diskovima koji sadrže DivX video datoteke uz MP3 audio zapise ili JPEG slikovne datoteke, uređaj će reproducirati samo DivX video datoteke.

Međutim, ovaj uređaj reproducira samo DATA CD diskove čiji logički format je ISO9660 Level 1/Level 2 ili Joliet, a DATA DVD diskove u UDF (Universal Disk Format) formatu.

Za više informacija o formatu zapisa pogledajte upute isporučene s uređajem ili softverom za snimanje (nisu dio isporuke).

Redoslijed reprodukcije s DATA CD i DATA DVD diskova

Pogledajte odjeljak "Redoslijed reprodukcije albuma, zapisa i datoteka" (str. 46). Opisani redoslijed ponekad neće biti primjenjiv, ovisno o softveru korištenom za izradu DivX video datoteke ili ako disk sadrži više od 200 albuma i 600 DivX video zapisa u svakom albumu.

Napomena

Uređaj možda neće moći reproducirati neke DATA CD/ DATA DVD diskove izradene u Packet Write formatu.

DivX video datoteke koje je moguće reproducirati

Uređaj može reproducirati datoteke snimljene u DivX formatu koje imaju ekstenziju ".AVI" ili ".DIVX". Uređaj neće reproducirati datoteke s ekstenzijom ".AVI" ili ".DIVX" ako ne sadrže DivX video zapise.

🔍 Savjet

Detalje o MP3 audio zapisima i JPEG slikovnim datotekama na DATA CD/DATA DVD diskovima potražite u odjeljku "DATA CD/DATA DVD diskovi koje uređaj može reproducirati" (str. 46).

Napomene

- Uređaj ponekad neće reproducirati DivX video datoteku koja je bila sastavljena od dviju ili više DivX video datoteka.
- Uređaj ne može reproducirati DivX video datoteku s razlučivošću većom od 720 (širina) × 576 (visina)/2GB.
- Ovisno o DivX video datoteci, slika može biti nejasna ili zvuk isprekidan.
- Uređaj ne može reproducirati neke DivX video datoteke koje traju duže od 3 sata.

Reprodukcija DivX Video datoteka **DATA CD** **DATA DVD**

Moguće je reproducirati DivX video datoteke na DATA CD i DATA DVD disku.

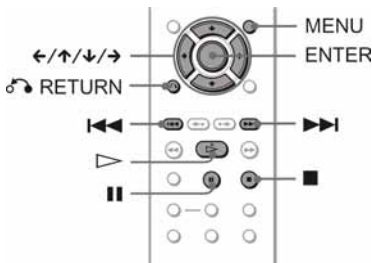

Savjet

Tijekom reprodukcije DivX video datoteke moguće je vidjeti informaciju o disku (str. 27).

Napomene

- Ako na DATA CD/DATA DVD disku nema snimljenih DivX video datoteka, pojavi se poruka koja upozorava da taj disk nije moguće reproducirati.
- Ovisno o DivX video datoteci, slika se može zaustaviti ili biti nejasna. U tom slučaju preporučamo da izradite datoteku s nižom brzinom prijenosa (*bit rate*). Ako je zvuk i dalje nejasan, preporuča se uporaba MP3 audio formata. Međutim, ovaj uređaj ne podržava WMA (Windows Media Audio) format.
- Zbog tehnologije kompresije koja se koristi za DivX video datoteke, između pritiska tipke ▷ i pojave slike može proći neko vrijeme.
- Ovisno o DivX video datoteci, zvuk možda neće odgovarati slici na zaslonu.

Odabir albuma

1 Pritisnite MENU.

Pojavi se popis albuma s diska. Navedeni su samo albumi koji sadrže DivX video datoteke.

2 Tipkama ↑/↓ odaberite album za reprodukciju.

3 Pritisnite ▷.

Reprodukcija počne od odabranog albuma. Za odabir DivX video datoteka, pogledajte "Odabir DivX video datoteke" (str. 54).

Za zaustavljanje reprodukcije

Pritisnite ■.

Za prijelaz na sljedeću ili prethodnu stranicu

Pritisnite ← ili →.

Za uključenje/isključenje izbornika

Pritisnite MENU više puta.

Odabir DivX video datoteke

1 Nakon koraka 2 iz odjeljka "Odabir albuma" pritisnite ENTER.

Pojavi se popis datoteka sadržanih u albumu.

2 Tipkama ↑/↓ odaberite datoteku i pritisnite ENTER.

Reprodukcija počinje od odabrane datoteke.

Za zaustavljanje reprodukcije

Pritisnite ■.

Za prijelaz na sljedeću ili prethodnu stranicu

Pritisnite ← ili →.

Za povratak na prethodni prikaz

Pritisnite ↶ RETURN.

Za prijelaz na sljedeću ili prethodnu DivX video datoteku bez prikaza popisa datoteka

Sljedeću ili prethodnu DivX video datoteku u istom albumu možete odabrati pritiskom na ►► ili ◀◀.

Možete također odabrati prvu datoteku sljedećeg albuma pritiskom tipke ►►►► tijekom reprodukcije zadnje datoteke tekućeg albuma. Imajte na umu da se ne možete vratiti na prethodni album pritiskom tipke ◀◀◀◀. Za povratak na prethodni album, odaberite album iz popisa.

Savjeti

Ako je broj reprodukcija neke DivX video datoteke određen unaprijed, moguće ju je gledati samo toliko puta. Ubrajaju se sljedeće situacije:

- kad je uređaj isključen.
- kad je otvorena uložnica diska.
- kad se reproducira druga datoteka.

Izbornik podešenja

Pomoću prikaza za podešavanje možete izvesti različita podešenja funkcija slike i zvuka. Između ostalog, također možete odabrati jezik titlova i jezik prikaza za podešavanje.

Podrobnije podatke o svakoj funkciji podešavanja potražite na str. 56 do 63.

Napomena

Postavke reprodukcije pohranjene na disku imaju prioritet nad postavkama prikaza za podešavanje tako da sve opisane opcije možda neće funkcionirati.

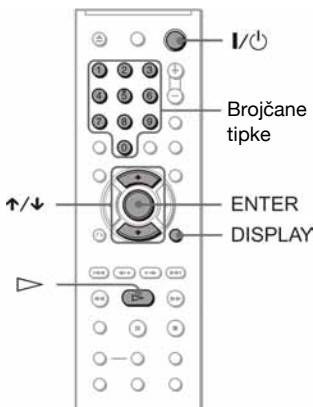

- 1 Pritisnite DISPLAY na daljinskom upravljaču kad je uređaj zaustavljen.**

Pojavit će se kontrolni izbornik.

- 2 Pritisnite ↑/↓ za odabir (SETUP), zatim pritisnite ENTER.**

Pojave se opcije funkcije "SETUP".

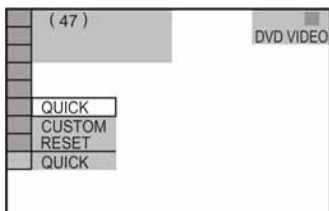

- 3 Pritisnite ↑/↓ za odabir "CUSTOM", zatim pritisnite ENTER.**

Pojavi se izbornik podešenja.

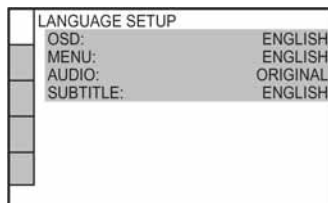

- 4 Pritisnite ↑/↓ za odabir funkcije koju želite podesiti s popisa: "LANGUAGE SETUP", "SCREEN SETUP", "CUSTOM SETUP", "AUDIO SETUP" ili "HDMI SETUP". Zatim pritisnite ENTER.**

Pojavit će se odabrana funkcija.

Primjer: "SCREEN SETUP"

Odabrana funkcija

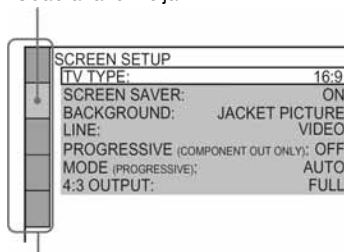

Funkcije za podešavanje

- 5 Odaberite funkciju pritiskom na ↑/↓, zatim pritisnite ENTER.**

Bit će prikazane opcije za odabranu funkciju.

Primjer: "TV TYPE"

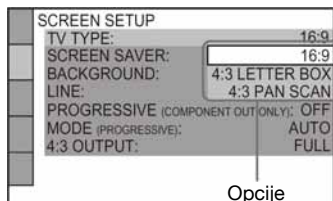

Opcije

6 Odaberite podešenje pritiskom na ↑/↓, zatim pritisnite ENTER.

Funkcija je odabrana i podešenje je završeno.

Primjer: "4:3 PAN SCAN"

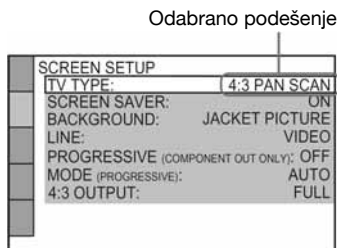

Pokretanje brzog podešavanja

U koraku 3 odaberite "QUICK". Postupite prema opisu od koraka 5 za osnovno podešavanje (str. 22).

Vraćanje svih "SETUP" postavki u prvobitno stanje

- 1 Odaberite "RESET" u koraku 3 i pritisnite ENTER.
- 2 Tipkama ↑/↓ odaberite "YES".
Možete također prekinuti postupak i vratiti se u kontrolni izbornik odabirom opcije "NO".
- 3 Pritisnite ENTER.
Sva podešenja objašnjena na stranicama od 56 do 63 vraćaju se na tvornički podešene vrijednosti. Nemojte pritisnuti I/⏻ tijekom vraćanja podešenja na tvorničke vrijednosti koje traje nekoliko sekundi.

Podešavanje jezika izbornika i dijaloga (LANGUAGE SETUP)

"LANGUAGE SETUP" omogućuje podešavanje različitih jezika prikaza na zaslonu ili zvučnih zapisa.

Na prikazu za podešavanje odaberite "LANGUAGE SETUP". Podrobnije podatke o uporabi prikaza potražite u opisu "Uporaba prikaza za podešavanje" (str. 55).

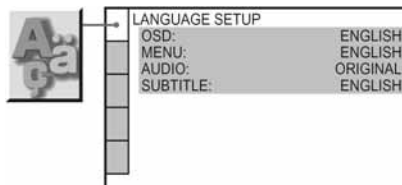

◆ OSD (prikaz na zaslonu)

Za promjenu jezika informacija prikazanih na zaslonu.

◆ MENU (samo za DVD VIDEO disk)

Za odabir jezika izbornika diska.

◆ AUDIO (samo za DVD VIDEO disk)

Za odabir jezika zvučnog zapisa. Kad odaberete "ORIGINAL", odabran je jezik koji na disku ima prioritet.

◆ SUBTITLE (samo za DVD VIDEO disk)

Za odabir jezik titlova snimljenih na DVD VIDEO disku.

Kad odaberete "AUDIO FOLLOW", jezik titlova se mijenja u skladu s jezikom kojeg ste odabrali za zvučne zapise.

🗣️ Savjet

Ako u izborniku "MENU", "SUBTITLE" ili "AUDIO" odaberete "OTHERS →", trebate brojčanim tipkama unijeti kôd odgovarajućeg jezika s popisa jezičnih kodova na str. 70.

Napomena

Kad u izborniku "MENU", "SUBTITLE" i "AUDIO" odaberete jezik koji nije snimljen na DVD VIDEO disk, uređaj će automatski odabrati jedan od snimljenih jezika.

Podešavanje prikaza (SCREEN SETUP)

Odaberite podešenje ovisno o priključenom TV prijemniku.

Odaberite "SCREEN SETUP" u izborniku za podešavanje. Podrobnije podatke o uporabi prikaza potražite u opisu "Izbornik podešenja" (str. 55).

Osnovna podešenja su podcrtana.

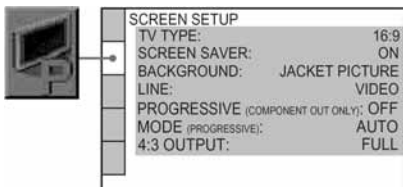

◆ TV TYPE

Odabire format slike priključenog TV prijemnika (standardni 4:3 ili *widescreen* format). Ova opcija se ne može odabrati dok je aktiviran "PhotoTV HD" mod (str. 50).

<u>16:9</u>	Odaberite ovo podešenje kad na uređaj spojite TV prijemnik sa širokim zaslonom (<i>widescreen</i>) ili s funkcijom prikaza slike u <i>widescreen</i> formatu.
4:3 LETTER BOX	Odaberite ovo podešenje kad na uređaj spojite standardni 4:3 TV prijemnik. Prikazuje široku sliku na kojoj se vide pruge na gornjem i donjem dijelu zaslona.
4:3 PAN SCAN	Odaberite ovo podešenje kad na uređaj spojite standardni 4:3 TV prijemnik. Prikazuje široku sliku na cijelom zaslonu tako da je dio slike automatski odrezan.

16:9



4:3 LETTER BOX



4:3 PAN SCAN



Napomena

Ovisno o DVD disku, može se dogoditi da se umjesto "4:3 LETTER BOX" automatski odabere "4:3 PAN SCAN" ili obratno.

◆ SCREEN SAVER

Kad uređaj i daljinski upravljač ne koristite dulje od 15 minuta, ili ako reproducirate CD ili DATA CD (MP3 audio)/DATA DVD (MP3 audio) duže od 15 minuta, aktivira se *screen saver*. Ova funkcija je sprečava oštećenja zaslona (sjene). Pritisnite \triangleright za isključenje *screen savera*.

<u>ON</u>	Uključuje <i>screen saver</i> .
OFF	Isključuje <i>screen saver</i> .

◆ BACKGROUND

Odabire boju pozadine ili slike na TV zaslonu dok je uređaj zaustavljen ili tijekom reprodukcije CD ili DATA CD (MP3 audio)/DATA DVD diska (MP3 audio).

<u>JACKET PICTURE</u>	U pozadini se prikazuje slika samo ako se već nalazi na disku (CD-EXTRA itd.). Ukoliko disk nema snimljenu sliku, pojavit će se slika "GRAPHICS".
GRAPHICS	U pozadini se prikazuje slika (grafika) pohranjena u memoriji uređaja.
BLUE	Pozadina je plave boje.
BLACK	Pozadina je crne boje.

◆ LINE

Odabire način izlaza video signala na LINE (RGB)-TV priključku na stražnjoj strani uređaja.

<u>VIDEO</u>	Omogućuje izlaz video signala.
S VIDEO	Omogućuje izlaz S video signala.
RGB (COMPONENT OFF)	Omogućuje izlaz RGB signala.

Napomene

- Ako vaš TV prijemnik nema mogućnost priključka S video ili RGB signala, na TV zaslonu se neće pojaviti slika, čak niti kad odaberete "S VIDEO" ili "RGB (COMPONENT OFF)". Pogledajte upute za uporabu TV prijemnika.
- Ako vaš TV prijemnik ima samo jedan SCART (EURO AV) priključak, nemojte odabrati "S VIDEO".
- Ako podesite "LINE" na "RGB (COMPONENT OFF)" u progresivnom modu, "PROGRESSIVE (COMPONENT OUT ONLY)" će se promijeniti s "ON" na "OFF".

◆ PROGRESSIVE (COMPONENT OUT ONLY)

Ako vaš TV prihvaća progresivni format signala (525p/625p), podesite "PROGRESSIVE (COMPONENT OUT ONLY)" na "ON". Imajte na umu da je potrebno spojiti TV s progresivnim signalom pomoću COMPONENT VIDEO OUT priključnica (str. 15).

<u>OFF</u>	Normalan izlaz (interlace signal).
ON	Izlaz progresivnih signala.

Izlaz progresivnih signala

- 1 Odaberite "PROGRESSIVE (COMPONENT OUT ONLY)" te pritisnite ENTER.
- 2 Odaberite "ON" i pritisnite ENTER. Izbornik traži potvrdu.
- 3 Odaberite "Start" i pritisnite ENTER. Video signal se prebacuje na progresivni na 5 sekundi.
- 4 Ako je slika normalna, odaberite "YES" i pritisnite ENTER. Ako nije, odaberite "NO" i pritisnite ENTER.

Resetiranje podešenja

Ako se slika ne prikaže normalno ili je nema, pritisnite **I/⏏** za isključenje uređaja i unesite "369" broječanim tipkama daljinskog upravljača, zatim ponovno pritisnite **I/⏏** za uključenje uređaja.

◆ MODE (PROGRESSIVE)

Kako bi slika djelovala prirodno na zaslonu kod prijema progresivnog signala, progresivni video signal mora se konvertirati kako bi odgovarao vrsti DVD softvera kojeg gledate. Postavka je učinkovita samo ako je "PROGRESSIVE (COMPONENT OUT ONLY)" u "SCREEN SETUP" na "ON".

<u>AUTO</u>	Automatski prepoznaje vrstu softvera (filmski ili video softver) i odabire odgovarajući mod konverzije. Normalno odaberite ovu postavku.
VIDEO	Podešava konverzijski mod na konverziju video softvera.

◆ 4:3 OUTPUT

Ovo podešenje je primjenjivo samo ako podesite "TV TYPE" u "SCREEN SETUP" na "16:9".

Podesite ovu opciju za gledanje slike 4:3 formata. Ako možete promijeniti omjer širine i visine slike na TV prijemniku, podešavajte TV prijemnik a ne ovaj uređaj.

<u>FULL</u>	Odaberite ovu opciju ako možete promijeniti omjer širine i visine slike na TV prijemniku.
NORMAL	Odaberite ovu opciju kad ne možete promijeniti omjer širine i visine slike na TV prijemniku. Pokazuje sliku formata 16:9 s crnim linijama s njene lijeve i desne strane.

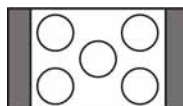

TV formata 16:9

Korisnička podešenja (CUSTOM SETUP)

Ovaj izbornik koristite za podešavanje postavki vezanih za reprodukciju i nekih ostalih postavki.

U izborniku za podešavanje odaberite "CUSTOM SETUP". Podrobnije podatke o uporabi prikaza potražite u opisu "Izbornik podešenja" (str. 55).

Početna podešenja su podcrtana.

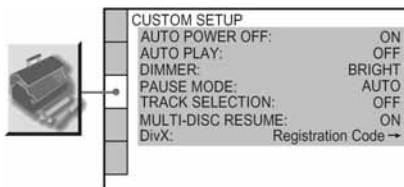

◆ AUTO POWER OFF

Uključuje/isključuje funkciju automatskog isključenja.

<u>ON</u>	Uređaj se isključuje u pripravno stanje ako ostane zaustavljen duže od 30 minuta.
OFF	Isključenje ove funkcije.

◆ AUTO PLAY

Uključuje/isključuje funkciju automatske reprodukcije. Ova opcija je korisna kad je na uređaj priključen *timer* (nije isporučen).

<u>OFF</u>	Isključenje ove funkcije.
ON	Automatski započinje reprodukciju pri uključenju uređaja timerom (opcija).

◆ DIMMER

Podešava osvjjetljenje pokazivača na prednjoj strani uređaja.

<u>BRIGHT</u>	Za jače osvjjetljenje pokazivača.
DARK	Za slabije osvjjetljenje pokazivača.
AUTO DARK	Zatamnjanje osvjjetljenja ukoliko neko vrijeme ne koristite uređaj ili daljinski upravljač.

◆ PAUSE MODE (samo za DVD)

Odabire sliku kad je uređaj u stanju pauze.

<u>AUTO</u>	Prikazuje se slika s pokretnim objektima bez podrhtavanja. U normalnim uvjetima, odaberite ovaj položaj.
FRAME	Prikazuje se slika visoke razlučivosti s objektima koji se ne miču.

◆ TRACK SELECTION (samo za DVD VIDEO)

Pri reprodukciji DVD VIDEO diska na kojem su snimljeni višestruki audio formati (PCM, MPEG audio, DTS ili Dolby Digital), daje prvenstvo zvučnom zapisu koji sadrži najveći broj kanala.

<u>OFF</u>	Ne dodjeljuje se prvenstvo.
AUTO	Dodjeljuje se prvenstvo.

Napomene

- Kad odaberete "AUTO", može se promijeniti jezik. Postavka "TRACK SELECTION" ima veće prvenstvo od postavke "AUDIO" u izborniku "LANGUAGE SETUP" (str. 56).
- Ako podesite "DTS" na "OFF" (str. 61), DTS zvučni zapis se ne reproducira čak i ako podesite "TRACK SELECTION" na "AUTO".
- Ako PCM, DTS, MPEG audio i Dolby Digital zvučni zapisi sadrže jednaki broj kanala, uređaj odabire formate u redosljedu PCM, DTS, MPEG i Dolby Digital.

◆ MULTI-DISC RESUME (samo DVD VIDEO/VIDEO CD)

Uključuje/isključuje funkciju nastavka reprodukcije s više diskova. Nastavljena reprodukcija se može memorirati za do 6 različitih DVD VIDEO/VCD diskova (str. 26).

<u>ON</u>	Memorira postavke nastavka reprodukcije za do 6 diskova.
OFF	Ne memorira postavke za nastavak reprodukcije. Reprodukcija se nastavlja od istog mjesta samo za disk koji se trenutno nalazi u uređaju.

Napomena

Pokrenete li Quick Setup, Multi-disc Resume postavke pohranjene u memoriji se mogu vratiti na tvornička podešenja.

◆ DivX

Prikazuje registracijski kôd za ovaj uređaj. Više informacija potražite na Internet stranici <http://www.divx.com/vod>.

Podešavanje zvuka (AUDIO SETUP)

"AUDIO SETUP" omogućuje podešavanje zvuka prema uvjetima reprodukcije i načinu spajanja uređaja.

U izborniku za podešavanje odaberite "AUDIO SETUP". Podrobnije podatke o uporabi prikaza potražite u opisu "Izbornik podešenja" (str. 55). Početna podešenja su podcrtana.

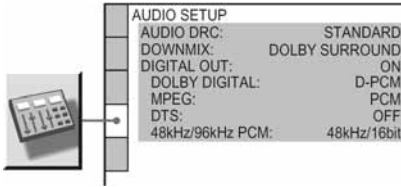

◆ AUDIO DRC (Dynamic Range Control) (samo za DVD mod)

Omogućuje postizanje čistog zvuka uz malu glasnoću zvuka pri reprodukciji DVD diska koji ima "AUDIO DRC" funkciju. Ovo ima utjecaja na izlaz na sljedećim priključcima:

- LINE OUT L/R (AUDIO) priključci
- LINE (RGB)-TV priključci
- DIGITAL OUT (COAXIAL)/HDMI OUT samo kad je funkcija "DOLBY DIGITAL" podešena na "D-PCM" (str. 61).

<u>STANDARD</u>	Uobičajeni odabir.
TV MODE	Omogućuje postizanje čistog tihog zvuka, čak i kad ste smanjili glasnoću.
WIDE RANGE	Pruža osjećaj "žive" izvedbe.

◆ DOWNMIX (samo za DVD)

Mijenja način miješanja zvuka na 2 kanala pri reprodukciji DVD-a koji posjeduje stražnje elemente zvuka (kanale) ili je snimljen u Dolby Digital formatu. Podrobnije podatke o stražnjim signalima pogledajte u opisu "Prikaz podataka o audio formatu diska" (str. 44). Ova funkcija ima utjecaja na izlaz na sljedećim priključcima:

- LINE OUT L/R (AUDIO)
- LINE (RGB)-TV
- DIGITAL OUT (COAXIAL)/HDMI OUT samo kad je funkcija "DOLBY DIGITAL" postavljena na "D-PCM" (str. 61).

<u>DOLBY SURROUND</u>	Odaberite ovu opciju koja omogućuje <i>surround</i> zvuk izlazom višekanalnih audio signala putem dvaju kanala.
NORMAL	Višekanalni audio signali se miješaju u dva kanala za reprodukciju stereo sustavom.

◆ DIGITAL OUT

Omogućuje izlaz audio signala preko DIGITAL OUT (COAXIAL)/HDMI OUT priključaka.

<u>ON</u>	Uobičajeni odabir. Kad odaberete "ON" detalje potražite u opisu "Podešavanje signala za digitalni izlaz".
OFF	Utjecaj digitalnog kruga na analogni je najmanji mogući. Ukoliko koristite HDMI OUT priključak, PCM zvuk će ovisiti o spojenoj opremi. Ukoliko je zvuk radi zaštite autorskih prava šifriran, jedini izlaz signala je 48 kHz/16 bit PCM.

Podešavanje signala za digitalni izlaz

Mijenja način prosljeđivanja audio signala kad spojite komponentu kao što je audio komponenta ili MD uređaj s digitalnim ulaznim priključkom.

Detalje o povezivanju potražite na str. 18. Nakon podešavanja "DIGITAL OUT" na "ON" (uključeno), odaberite "DOLBY DIGITAL", "MPEG", "DTS" i "48 kHz/96 kHz PCM".

Ukoliko priključite komponentu koja ne prima odabrani audio signal, čut ćete glasan šum (ili nećete čuti ništa) iz zvučnika, s mogućim posljedicama na vaš sluh ili zvučnike.

Napomene

- AV SYNC funkcija (str. 35) nema efekta ukoliko koristite DIGITAL OUT (COAXIAL) priključak, i podesite "DOLBY DIGITAL", "MPEG" ili "DTS" na "DOLBY DIGITAL", "MPEG" ili "ON".
- AV SYNC funkcija (str. 35) nema efekta ukoliko spojite Dolby Digital ili DTS kompatibilan uređaj preko HDMI OUT priključka, i podesite "DOLBY DIGITAL", "MPEG" ili "DTS" na "DOLBY DIGITAL", "MPEG" ili "ON".

◆ DOLBY DIGITAL (samo DVD)

Bira vrstu Dolby Digital signala.

<u>D-PCM</u>	Odaberite ovaj položaj kad je uređaj spojen na komponentu koja nema ugrađen Dolby Digital dekodir. Promjenama postavki "DOWNMIX" u izborniku "AUDIO SETUP" (str. 60), možete odabrati da li su signali u skladu s Dolby Surround (Pro Logic) ili ne.
DOLBY DIGITAL	Odaberite ovaj položaj kad je uređaj spojen na audio komponentu s ugrađenim Dolby Digital dekodir.

Napomena

Ukoliko je HDMI OUT priključak spojen na opremu koja nije kompatibilna s DOLBY DIGITAL signalima, automatski se odašilju "D-PCM" signali, čak i ako odaberete "DOLBY DIGITAL".

◆ MPEG (samo DVD)

Bira vrstu MPEG audio signala.

<u>PCM</u>	Odaberite ovaj položaj kad je uređaj spojen na audio komponentu koja nema ugrađen MPEG dekodir. Ako reproducirate MPEG Audio zvučne zapise, iz prednja dva zvučnika će izlaziti samo Front (L) i Front (R) signali.
MPEG	Odaberite ovaj položaj kad je uređaj spojen na audio komponentu koja ima ugrađen MPEG dekodir.

Napomena

Ukoliko je na HDMI OUT priključak spojena oprema koja nije kompatibilna s MPEG audio signalima, automatski se odašilju "PCM" signali čak i ako odaberete "MPEG".

◆ DTS

Bira tip DTS signala.

<u>OFF</u>	Odaberite ovaj položaj kad je uređaj spojen na audio komponentu koja nema ugrađen DTS dekodir.
ON	Odaberite ovaj položaj kad je uređaj spojen na audio komponentu koja ima ugrađen DTS dekodir.

Napomena

Ukoliko je HDMI OUT priključak spojen na opremu koja nije kompatibilna s DTS signalima, automatski se odašilju "OFF" signali čak i ako odaberete "ON".

◆ 48kHz/96kHz PCM (samo za DVD VIDEO)

Bira frekvenciju uzorkovanja audio signala.

<u>48kHz/16bit</u>	Audio signali DVD VIDEO diska će se uvijek pretvoriti u 48kHz/16-bitne.
96kHz/24bit	Svi tipovi signala uključujući i 96kHz/24-bitne se prosljeđuju u prvobitnom formatu. Međutim, ako je signal kodiran u svrhu zaštite autorskih prava, bit će prosljeđen samo kao 48kHz/ 16-bitni.

Napomene

- Ovo podešenje nema utjecaja na analogne audio signale s priključka LINE OUT L/R (AUDIO), a njena prvobitna frekvencija uzorkovanja ostaje nepromijenjena.
- Ukoliko je na HDMI OUT priključak spojena oprema koja nije kompatibilna s 96 kHz/24 bitnim audio signalima, automatski se odašilju "PCM" signali čak i ako odaberete "96kHz/24bit".

HDMI postavke (HDMI SETUP)

"HDMI SETUP" omogućuje podešavanje opcija za HDMI spajanje.

Odaberite "HDMI SETUP" u izborniku za podešavanje. Za uporabu izbornika, pogledajte "Izbornik podešenja" (str. 55). Početna podešenja su podcrтана.

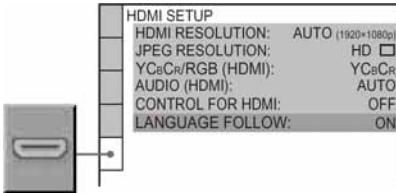

◆ HDMI RESOLUTION

Odabir vrste izlaza video signala iz HDMI OUT priključnice. Kad odaberete AUTO (1920×1080p) (tvornička postavka), uređaj reproducira video signale najviše rezolucije koju vaš TV prijemnik može primiti. Ukoliko slika nije čista, prirodna ili prema vašim očekivanjima, pokušajte s drugom opcijom koja odgovara disku i vašem TV prijemniku/projektoru itd. Detaljnije informacije potražite u uputama za uporabu isporučenima uz TV prijemnik/projektor, itd.

Nije moguće odabrati ovu opciju kad je aktiviran "PhotoTV HD" mod (str. 50).

AUTO (1920×1080p)	Uobičajeno podešenje.
1920×1080i	Šalje 1920×1080i video signale.
1280×720p	Šalje 1280×720p video signale.
720×480/576p	Šalje 720×480/576p video signale.

Resetiranje podešenja

Ako se slika ne prikazuje normalno ili je nema, pritisnite **||** za isključenje uređaja i unesite "369" broječanim tipkama daljinskog upravljača, zatim ponovno pritisnite **||** za uključjenje uređaja.

Napomena

U slučaju podešenja "AUTO (1920×1080p)", uređaj automatski podešava video signale koji su prikladni za TV prijemnik.

U drugim slučajevima uređaj šalje signal izravno, čak i ako ga TV ne može prihvatiti.

◆ JPEG RESOLUTION

Odabire vrstu JPEG razlučivosti kako biste mogli uživati u visokoj kvaliteti slike putem HDMI priključka.

Ne može se odabrati kad je "HDMI RESOLUTION" podešeno na "720×480/576p" ili dok je "TV TYPE" podešen na "4:3 LETTER BOX" ili "4:3 PAN SCAN".

PhotoTV HD	Prikaz visokokvalitetne slike kod spajanja Sony "PhotoTV HD" kompatibilnih uređaja.
SD <input type="checkbox"/>	Prikazuje <i>standard definition</i> sliku s crnim okvirom.
HD <input type="checkbox"/>	Prikazuje <i>high definition</i> sliku s crnim okvirom.
HD	Prikazuje <i>high definition</i> sliku bez crnog okvira.
(1920×1080i) HD <input type="checkbox"/>	Prikazuje <i>high definition</i> sliku s crnim okvirom pri 1920×1080 piksela.
(1920×1080i) HD	Prikazuje <i>high definition</i> sliku bez crnog okvira pri 1920×1080 piksela.

Napomene

- Opcije "(1920×1080i) HD " i "(1920×1080i) HD" su primjenjive samo kad podesite "HDMI RESOLUTION" na "1920×1080i" i "TV TYPE" na "16:9".
- Ako podesite ovu opciju na "(1920×1080i) HD " ili "(1920×1080i) HD", nisu moguće funkcije prijelaza, rotacije ili zuma.
- Ako želite upotrebljavati funkcije prijelaza, rotacije i zuma, podesite ovu postavku na "SD ", "HD " ili "HD".
- Ako podesite ovu opciju na "PhotoTV HD", "(1920×1080i) HD " ili "(1920×1080i) HD", sljedeća slika se prikazuje nakon zatamnivanja zaslona.
- HDMI signal će se privremeno zaustaviti tijekom stavljanja ili vadenja DATA CD ili DATA DVD diska.

- Kad podesite "PhotoTV HD", uređaj automatski mijenja izlaz video signala iz "HDMI RESOLUTION" na "1920×1080i", "TV TYPE" na "16:9" i "YCbCr/RGB (HDMI)" na "YCbCr" čak i ako zadržite tekuće postavke.
- Podesite ovu opciju na "SD " ako želite gledati JPEG slikovne datoteke preko analognih video izlaza iz HDMI načina spajanja.

◆ YCbCr/RGB (HDMI)

Odabir vrste HDMI izlaznog signala iz HDMI OUT priključnice.

Nije moguće odabrati ovu opciju kad je aktiviran "PhotoTV HD" mod (str. 50).

YCbCr	Izlaz YCbCr signala.
RGB	Izlaz RGB signala.

Napomene

- Ukoliko se reproducirana slika izobliči, podesite opciju na "RGB".
- Kad je HDMI OUT priključnica spojena na vanjsku opremu preko DVI priključnice, automatski će izlaziti "RGB" signali čak i kad odaberete "YCbCr".

◆ AUDIO (HDMI)

Odabir vrste izlaza audio signala iz HDMI OUT priključka.

AUTO	U normalnim okolnostima odaberite ovo. Izlaz audio signala prema "DIGITAL OUT" postavkama (str. 60).
PCM	Pretvara Dolby Digital, DTS, ili 96 kHz/24 bitne PCM signale u 48 kHz/16 bitne PCM.

Napomena

Glasne smetnje (ili bez zvuka) će se čuti ukoliko spojite uređaj na TV prijemnik koji nije kompatibilan s DOLBY DIGITAL/DTS signalima i odabran je "AUTO". U tom slučaju odaberite "PCM".

◆ CONTROL FOR HDMI

Uključivanje ili isključivanje postavke CONTROL FOR HDMI.

OFF	Funkcija isključena.
ON	Omogućuje uporabu CONTROL FOR HDMI značajki (str. 17).

Napomena

Kad promijenite ovu postavku s "OFF" na "ON" na Sony TV prijemniku koji je kompatibilan s CONTROL FOR HDMI funkcijom, svi kompatibilni uređaji će automatski prijeći na "ON" ili obrnuto. Detalje potražite u uputama za uporabu TV prijemnika.

◆ LANGUAGE FOLLOW

Promjena jezika DVD uređaja tako da odgovara trenutno odabranom TV OSD jeziku.

Ova opcija se ne može odabrati ako je "CONTROL FOR HDMI" podešeno na "OFF":

ON	Funkcija uključena.
OFF	Funkcija isključena.

Napomene

- Isključite sve izbornike prije uporabe ove funkcije.
- Zadržava se OSD jezik na uređaju ako ne podržava jezik TV prijemnika.

U slučaju problema

Ako za vrijeme uporabe uređaja naidete na bilo koju od sljedećih poteškoća, koristite ove smjernice koje vam mogu pomoći pri uklanjanju problema. Ako problem i dalje postoji, obratite se najbližem Sony servisu.

Napajanje

Uređaj se ne uključuje.

- ➔ Provjerite je li mrežni kabel čvrsto utaknut.

Slika

Nema slike/pojavljuju se smetnje na slici.

- ➔ Ponovo čvrsto spojite spojne kabele.
- ➔ Spojni kabeli su oštećeni.
- ➔ Provjerite priključke s vašim TV prijemnikom (str. 15) i podesite ulazni signal tako da se na TV zaslonu pojavi signal uređaja.
- ➔ U izborniku "SCREEN SETUP" podesite "LINE" tako da odgovara vašem sustavu (str. 58).
- ➔ Disk je zaprljan ili neispravan.
- ➔ Ako slika s vašeg uređaja prolazi kroz videorekorder i dolazi do TV prijemnika, ili ako je uređaj spojen na kombinaciju TV/VIDEO uređaja, zaštita od presnimavanja koja se primjenjuje kod nekih DVD diskova može utjecati na kakvoću slike.
- ➔ Opciju "PROGRESSIVE (COMPONENT OUT ONLY)" u "SCREEN SETUP" podesili ste na "ON" iako vaš TV prijemnik ne prihvaća progresivne signale.
- ➔ Čak i ako je TV prijemnik kompatibilan s 525p/625p progresivnim signalima i spojen preko COMPONENT VIDEO OUT priključnica, odabir progresivnog formata može utjecati na sliku. U tom slučaju podesite "PROGRESSIVE (COMPONENT OUT ONLY)" u "SCREEN SETUP" na "OFF" za povratak uređaja u normalan (*interlace*) format (str. 58).
- ➔ Disk je snimljen u sustavu boja kojeg uređaj ne podržava.
- ➔ Ako ste podesili "LINE" na "RGB (COMPONENT OFF)" u "SCREEN SETUP" (str. 58), uređaj ne prenosi komponentni video signal.

- ➔ Uređaj je spojen na uređaj koji nije HDCP kompatibilan (HDMI indikator na pokazivaču ne svijetli). Pogledajte str. 16.
- ➔ Ukoliko se HDMI OUT priključak koristi za video izlaz, promjena "HDMI RESOLUTION" postavke u "HDMI SETUP" izborniku može riješiti problem (str. 62). Spojite TV i uređaj koristeći neki drugi video priključak osim HDMI OUT i uključite TV ulaz na spojeni video ulaz kako bi mogli vidjeti prikaze na zaslonu. Promijenite "HDMI RESOLUTION" postavku u "HDMI SETUP" i prebacite TV ulaz natrag na HDMI. Ukoliko se slika i dalje ne pojavljuje, ponovite korake i pokušajte druge opcije.
- ➔ Pritisnite **I/⏏** za isključenje uređaja i unesite "369" broječanim tipkama daljinskog upravljača, zatim ponovno pritisnite **I/⏏** za uključivanje uređaja (str. 62).

Nema slike/pojava smetnji kad se koristi HDMI OUT priključak.

- ➔ Pokušajte sljedeće: ① Isključite uređaj i ponovo ga uključite. ② Uključite spojenu opremu i ponovo je uključite. ③ Odspojite i ponovo spojite HDMI kabel.

Slika ne ispunjava zaslon čak ni kad u izborniku "SCREEN SETUP" podesite "TV TYPE".

- ➔ Omjer slike na vašem DVD disku je nepromjenjiv.

Slika je crno-bijela.

- ➔ U izborniku "SCREEN SETUP" podesite "LINE" tako da odgovara vašem TV prijemniku (str. 58).
- ➔ Ovisno o TV prijemniku, slika postane crno-bijela kad reproducirate disk snimljen u NTSC sustavu boje.
- ➔ Ako koristite SCART kabel, treba biti potpuno ožičen (21-pinski)

Zvuk

Nema zvuka.

- ➔ Ponovo čvrsto spojite spojne kabele.
- ➔ Spojni kabel je oštećen.
- ➔ CD/DVD uređaj nije spojen na ispravan ulazni priključak audio komponente (str. 18).
- ➔ Ulaz audio komponente nije ispravno odabran.

- ➔ Uređaj se nalazi u stanju pauze ili usporene reprodukcije.
- ➔ Izvodi se pretraživanje prema naprijed ili natrag.
- ➔ Ako se zvuk ne pojavljuje na DIGITAL OUT (COAXIAL)/HDMI OUT priključku, provjerite audio postavke (str. 60).
- ➔ Tijekom reprodukcije Super VCD diska kod kojeg nije snimljen audio 2 zapis, neće se čuti zvuk ako odaberete "2:STEREO", "2:1/L" ili "2:2/R".
- ➔ Tijekom reprodukcije višekanalnih MPEG zvučnih zapisa, reproducirat će se samo signal prednjeg lijevog (L) i prednjeg desnog (R) kanala iz prednjih dvaju zvučnika.
- ➔ Ako oprema spojena na HDMI OUT priključak ne odgovara formatu audio signala, podesite "AUDIO(HDMI)" u "AUDIO SETUP" na "PCM" (str. 63).

Ne čuje se zvuk iz HDMI OUT priključka

- ➔ Pokušajte sljedeće: ① Isključite uređaj i ponovo ga uključite. ② Uključite spojevu opremu i ponovo je uključite. ③ Odspojite i ponovo spojite HDMI kabel.
- ➔ HDMI OUT priključak je spojen na DVI uređaj (DVI priključnice ne prihvataju audio signale).

Zvuk je tih.

- ➔ Razina glasnoće je niska na nekim DVD-ovima. Glasnoća se može poboljšati ako "AUDIO DRC" u izborniku "AUDIO SETUP" podesite na "TV MODE" (str. 60).

Rad uređaja

Daljinski upravljač ne radi.

- ➔ Baterije daljinskog upravljača su istrošene.
- ➔ Između daljinskog upravljača i uređaja postoje prepreke.
- ➔ Prevelika udaljenost između daljinskog upravljača i uređaja.
- ➔ Daljinski upravljač nije usmjeren prema senzoru na uređaju.

Reprodukcija diska se ne pokreće.

- ➔ Disk je naopako umetnut.
- ➔ Umetnite disk u uložnicu sa stranom za reprodukciju prema dolje.
- ➔ Disk je umetnut ukoso.
- ➔ Uređaj ne može reproducirati neke diskove (str. 6).

- ➔ Regionalni kôd DVD diska ne odgovara uređaju.
- ➔ Došlo je do kondenziranja vlage u unutrašnjosti uređaja (str. 3).
- ➔ Uređaj ne može reproducirati diskove koji nisu pravilno finalizirani (str. 6).

Nije moguća reprodukcija MP3 audio zapisa (str. 46).

- ➔ DATA CD nije snimljen u MP3 formatu po standardu ISO 9660 razina 1, 2 ili Joliet.
- ➔ DATA DVD nije snimljen u MP3 formatu po standardu UDF (Universal Disk Format).
- ➔ MP3 audio zapis nema ekstenziju ".MP3".
- ➔ Podaci nisu u MP3 formatu iako imaju ekstenziju ".MP3".
- ➔ Podaci nisu MPEG1 Audio Layer III podaci.
- ➔ Uređaj ne može reproducirati podatke u mp3PRO formatu.
- ➔ Opcija "MODE (MP3, JPEG)" je podešena na "IMAGE (JPEG)" (str. 50).
- ➔ DATA CD/DATA DVD sadrži DivX video datoteku.

Nije moguća reprodukcija JPEG slikovne datoteke (str. 46).

- ➔ DATA CD nije snimljen u JPEG formatu po standardu ISO 9660 razina 1, 2 ili Joliet.
- ➔ DATA DVD nije snimljen u JPEG formatu po standardu UDF (Universal Disk Format).
- ➔ Datoteka nema ekstenziju ".JPEG" ili ".JPG".
- ➔ Slika je veća od 3072 (širina) × 2048 (visina) u normalnom prikazu ili s više od 3 300 000 piksela u progresivnom JPEG formatu. (Neke progresivne JPEG datoteke nije moguće prikazati čak i ako datoteka zadovoljava navedene zahtjeve.)
- ➔ Slika nije prilagođena zaslonu (smanjena je).
- ➔ Opcija "MODE (MP3, JPEG)" je podešena na "AUDIO (MP3)" (str. 50).
- ➔ DATA CD/DATA DVD sadrži DivX video datoteku.

MP3 audio zapisi i JPEG slikovne datoteke se reproduciraju istovremeno.

- ➔ Opcija "MODE (MP3, JPEG)" je podešena na "AUTO" (str. 50).

Instalirani pozadinski zvuk uređaja i JPEG slikovne datoteke počinju istovremeno.

- ➔ "MODE (MP3, JPEG)" je podešeno na "AUTO (BGM)" (str. 50).

Nije moguća reprodukcija DivX video datoteke.

- ➔ Datoteka nije izrađena u DivX formatu.
- ➔ Datoteka nema ekstenziju ".AVI" ili ".DIVX".
- ➔ DATA CD/DATA DVD (DivX video) nije izrađen u DivX formatu koji podržava ISO 9660 Level 1/Level2 ili Joliet/UDF.
- ➔ DivX video datoteka ima razlučivost veću od 720 (širina) × 576 (visina).

Naziv albuma/zapisa/datoteka nije ispravno prikazan.

- ➔ Uređaj može prikazati samo brojeke i slova. Drugi znakovi se prikazuju kao "*".

Reprodukcija se ne odvija od početka.

- ➔ Odabrana je funkcija Programme Play, Shuffle Play, Repeat Play, ili A-B Repeat Play (str. 29).
- ➔ Odabran je nastavak reprodukcije Resume (str. 26).

Uređaj automatski započinje reprodukciju diska.

- ➔ Disk ima funkciju automatske reprodukcije.
- ➔ U izborniku "CUSTOM SETUP" je "AUTO PLAY" postavljen na "ON" (str. 59).

Prikazuje se "Copyright lock" i zaslon postaje plav kod reprodukcije u DVD-VR modu.

- ➔ Slike snimljene iz digitalnih emisija i sl. mogu sadržavati signale za zaštitu od kopiranja, kao što su signal za potpuno sprječavanje kopiranja, jedno kopiranje i signal za dozvolu kopiranja. Kod reprodukcije slika sa signalom zaštite, može se prikazati plavi zaslon umjesto slike. Pretraživanje slike koja se može reproducirati može potrajati. (Uređaj ne može reproducirati slike sa signalom za zaštitu od kopiranja)

Reprodukcija se automatski zaustavlja.

- ➔ Neki diskovi imaju snimljen signal automatske pauze. Pri reprodukciji takvih diskova, uređaj se pri nailasku na signal automatski zaustavlja.

Nije moguće zaustavljanje, pretraživanje, usporena reprodukcija, ponavljanje, reprodukcija u slučajnom redosljedu ili programirana reprodukcija.

- ➔ Ovisno o disku, možda nećete moći koristiti neke od navedenih funkcija. Pogledajte upute isporučene uz disk.

Nije moguća promjena jezika zvučnog zapisa.

- ➔ Pokušajte za odabir jezika upotrijebiti izbornik na DVD disku, umjesto izravnog odabira tipkom na daljinskom upravljaču (str. 26).
- ➔ Na DVD nije snimljeno više jezika.
- ➔ Na DVD disku je onemogućena promjena jezika zvuka.

Nije moguća promjena ili isključenje jezika titlova.

- ➔ Pokušajte upotrijebiti izbornik na DVD disku, umjesto izravnog odabira tipkom na daljinskom upravljaču (str. 26).
- ➔ Na DVD nisu snimljeni višejezični titlovi
- ➔ Na DVD disku je onemogućena promjena jezika titlova.

Nije moguća promjena kuta kamere.

- ➔ Pokušajte upotrijebiti izbornik na DVD disku, umjesto izravnog odabira tipkom na daljinskom upravljaču (str. 26).
- ➔ Na DVD nisu snimljeni prizori iz više kutova.
- ➔ Kut se može promijeniti samo kada se na pokazivaču na prednjoj strani uređaja pojavi "☞" (str. 9).
- ➔ Na DVD disku je onemogućena promjena kuta.

Uređaj ne radi ispravno.

- ➔ Statički elektricitet i druge smetnje mogu utjecati na rad uređaja. Isključite uređaj iz utičnice.

Na zaslonu i na pokazivaču uređaja se prikazuje 5 brojki ili slova.

- ➔ Aktivirana je funkcija samodijagnostike. (Pogledajte tablicu na str. 68.)

Uložnica se ne otvara i na pokazivaču uređaja se pojavi "LOCKED".

- ➔ Aktivirana je funkcija Child Lock (str. 26).

Uložnica se ne otvara i na pokazivaču uređaja se pojavi "TRAY LOCKED".

- ➔ Obratite se Sony prodavaču ili ovlaštenom Sony servisu.

Na pokazivaču je prikazano "Data error" pri reprodukciji DATA CD ili DATA DVD diska.

- ➔ MP3 zapis/JPEG slikovna datoteka/DivX video datoteka koju želite reproducirati je oštećena.
- ➔ Podaci nisu MPEG-1 Audio Layer III podaci.
- ➔ Format JPEG slikovne datoteke nije usklađen s DCF standardom (str. 46).
- ➔ Datoteka ima ekstenziju ".JPG" ili ".JPEG", ali nije u JPEG formatu.
- ➔ Datoteka koju želite reproducirati ima ekstenziju ".AVI" ili ".DIVX", ali nije u DivX formatu, ili jest u DivX formatu no ne odgovara potrebnim zahtjevima.

CONTROL FOR HDMI funkcija ne radi.

- ➔ Kad na uređaju ne svijetli HDMI indikator, provjerite HDMI priključak (str. 15).
- ➔ Podesite "CONTROL FOR HDMI" u "HDMI SETUP" na "ON" (str. 63).
- ➔ Provjerite je li spojena komponenta kompatibilna s funkcijom CONTROL FOR HDMI. Za detalje pogledajte upute za uporabu komponente.
- ➔ Ako promijenite HDMI povezivanje, spojite i odspojite mrežni kabel, ili se prekine napajanje, podesite opciju "CONTROL FOR HDMI" u "HDMI SETUP" na "OFF", zatim podesite opciju "CONTROL FOR HDMI" u "HDMI SETUP" na "ON" (str. 63).

Ne prikazuje se izbornik 'BRAVIA Sync'.

- ➔ Isključite prikaz svih izbornika na DVD uređaju i pokušajte ponovno.
- ➔ Vratite se na prikaz jednog zaslona ako vaš TV omogućuje prikaz dva zaslona i pokušajte ponovno.

Jezik izbornika na zaslonu se automatski mijenja.

- ➔ Kad je opcija "LANGUAGE FOLLOW" podešena u "HDMI SETUP" na "ON" (str. 63), jezik izbornika na zaslonu se automatski mijenja u skladu s podešenjem jezika spojenog TV prijemnika itd. (ako promijenite podešenje na vašem TV prijemniku, itd.).

DVD uređaj se automatski uključuje.

- ➔ Kad koristite TV Interface, odabran je HDMI ulaz. Neki TV prijemnici imaju ovu funkciju za CONTROL FOR HDMI.
- ➔ "CONTROL FOR HDMI" u "HDMI SETUP" je podešen na "ON" (str. 63).

Funkcija samodijagno- stike (Na pokazivaču se pojavljuju slova/brojke)

Kad se aktivira funkcija samodijagnostike kako bi spriječila neispravan rad uređaja, na zaslonu će se prikazati 5 znakova servisnog broja (primjerice, C 13 50), odnosno, kombinacija slova i brojeva. U tom slučaju, provjerite sljedeću tablicu.



Prva tri znaka servisnog broja	Uzrok i/ili postupak otklanjanja problema
C 13	Disk je zaprljan ili je snimljen u formatu koji ovaj uređaj ne može reproducirati (str. 6). ➔ Očistite disk mekanom krpom ili provjerite njegov format.
C 31	Disk nije pravilno umetnut. ➔ Pravilno umetnite disk.
E XX (xx je broj)	Aktivirala se funkcija samodijagnostike kako bi spriječila neispravan rad uređaja. ➔ Obratite se Sony prodavaču ili ovlaštenom Sony servisu i navedite 5 znakova servisnog broja. Primjer: E 61 10

Tehnički podaci

Sustav

Laser: Poluvodički laser

Izlazi

(Naziv priključka: Vrsta priključka/Izlazna razina/Impedancija tereta)

LINE OUT (AUDIO):

Phono priključak/2 Vrms/10 kiloohma

DIGITAL OUT (COAXIAL):

Phono priključak/0,5 Vp-p/75 ohma

HDMI OUT:

19 pinski HDMI – Standardna priključnica

LINE OUT (VIDEO):

Phono priključnica/1 Vp-p/75 ohma

COMPONENT VIDEO OUT (Y, P_B/C_B, P_R/C_R):

Phono priključnica/Y: 1,0 Vp-p, P_B/C_B, P_R/C_R: 0,7 Vp-p/75 ohma

Općenito

Napajanje:

220 – 240 V AC, 50/60 Hz

Potrošnja:

11 W

Dimenzije (približno):

430 × 43 × 206 mm

(š/v/d) zajedno s dijelovima koji strše

Masa (približno):

1,7 kg

Radna temperatura:

5°C do 35°C

Relativna vlaga:

25% do 80%

Isporučeni pribor

Pogledajte str. 14.

Dizajn i tehnički podaci podložni su promjeni bez najave.

Proizvođač ne preuzima odgovornost za eventualne tiskarske pogreške.

Popis kodova jezika

Podrobnije podatke potražite na str. 43, 56.

Nazivi jezika odgovaraju ISO 639: 1988 (E/F) standardu.

Kôd	Jezik	Kôd	Jezik	Kôd	Jezik	Kôd	Jezik
1027	Afarski	1183	Irski	1347	Maorski	1507	Samoanski
1028	Abkazijanski	1186	Škotski Gelik	1349	Makedonski	1508	Šona
1032	Afrikaans	1194	Galicijski	1350	Malajalamski	1509	Somalijski
1039	Amharički	1196	Guaranski	1352	Mongolski	1511	Albanski
1044	Arapski	1203	Gudžaraski	1353	Moldavijski	1512	Srpski
1045	Asameski	1209	Hauski	1356	Maratijski	1513	Sisvati
1051	Ajmarski	1217	Hindski	1357	Malajski	1514	Sesoto
1052	Azerbejdžanski	1226	Hrvatski	1358	Malteški	1515	Sudanski
1053	Baškirski	1229	Madžarski	1363	Burmski	1516	Švedski
1057	Bjeloruski	1233	Armenski	1365	Naurski	1517	Svahili
1059	Bugarški	1235	Interlingua	1369	Nepalski	1521	Tamilski
1060	Biharski	1239	Interlingue	1376	Nizozemski	1525	Telugu
1061	Bislamski	1245	Inupijak	1379	Norveški	1527	Tadžik
1066	Bengalski; Bangla	1248	Indonezijski	1393	Okitanski	1528	Tai
1067	Tibetanski	1253	Islandski	1403	(Afanski) Oromo	1529	Tigrinjski
1070	Bretonski	1254	Talijanski	1408	Orijski	1531	Turkmenski
1079	Katalanski	1257	Hebrejski	1417	Pendžapski	1532	Tagaloški
1093	Korzikanski	1261	Japanski	1428	Poljski	1534	Setsvanski
1097	Češki	1269	Jidiš	1435	Paštoski	1535	Tonga
1103	Velški	1283	Javanski	1436	Portugalski	1538	Turski
1105	Danski	1287	Gruzijski	1463	Kečuanski	1539	Tsonga
1109	Njemački	1297	Kazahstanski	1481	Reto-romanski	1540	Tatarski
1130	Butanski	1298	Grenlandski	1482	Kirundski	1543	Tvi
1142	Grčki	1299	Kambodžijski	1483	Rmununjski	1557	Ukrajinski
1144	Engleski	1300	Kanadski	1489	Ruski	1564	Urdu
1145	Esperanto	1301	Korejski	1491	Kinjarvandski	1572	Uzbeški
1149	Španjolski	1305	Kašmirski	1495	Sanskrt	1581	Vijetnamski
1150	Estonski	1307	Kurdski	1498	Sindi	1587	Volapük
1151	Baskijski	1311	Kirgiški	1501	Sango	1613	Volof
1157	Perzijski	1313	Latinski	1502	Hrvatsko-srpski	1632	Ksosa
1165	Finski	1326	Lingalski	1503	Singaleški	1665	Joruba
1166	Fidži	1327	Laotinski	1505	Slovački	1684	Kineski
1171	Fareski	1332	Litvanski	1506	Slovenski	1697	Zulu
1174	Francuski	1334	Latvijski; Letiš				
1181	Frizijski	1345	Malaški			1703	Neodređeno

Kodovi područja za funkcije ograničenja reprodukcije

Podrobnije podatke potražite na str. 37.

Kôd	Područje	Kôd	Područje	Kôd	Područje	Kôd	Područje
2044	Argentina	2165	Finska	2362	Meksiko	2149	Španjolska
2047	Australija	2174	Francuska	2376	Nizozemska	2499	Švedska
2046	Austrija	2109	Njemačka	2390	Novi Zeland	2086	Švicarska
2057	Belgija	2248	Indija	2379	Norveška	2528	Tajland
2070	Brazil	2238	Indonezija	2427	Pakistan	2184	Velika Britanija
2079	Kanada	2254	Italija	2424	Filipini		
2090	Čile	2276	Japan	2436	Portugal		
2092	Kina	2304	Koreja	2489	Rusija		
2115	Danska	2363	Malezija	2501	Singapur		

 Za korisne savjete, napomene i informacije o Sony proizvodima i uslugama, posjetite:
www.sony-europe.com/myproduct