

FM/AM Digital Media Player

Owner's Record

The model and serial numbers are located on the bottom of the unit.
Record the serial number in the space provided below.
Refer to these numbers whenever you call upon your Sony dealer regarding this product.

Model No. DSX-M50BT

Serial No. _____

For at skifte FM/AM-tuningtrin, se side 10.
For at annullere demonstrations (DEMO) -displayet, se side 20.

FM/AM-viritysportaan vaihtamiseksi katso s. 10.
Esittelytilan (DEMO) peruuttaminen: katso s. 20.

Hvis du vil endre intervallet for søk etter FM-/AM-stasjoner, se side 10.

Du finner informasjon om hvordan du slår av demonstrasjonsskjermen (DEMO), på side 20.

Information om hur man ändrar FM/AM-frekvenssteget finns på sida 10.

Anvisningar om hur man avbryter demonstrationsvisningen (DEMO) finns på sida 20.

Betjeningsvejledning **DA**

Käyttöohjeet **FI**

Brukerveiledning **NO**

Bruksanvisning **SV**

Made for

 iPod  iPhone



Af sikkerhedsmæssige grunde skal denne enhed installeres i bådens instrumentbræt. For montering og tilslutning henvises til den medfølgende vejledning Montering/Tilslutning.

Advarsel

TIL KUNDER I USA. GÆLDER IKKE I CANADA, HERUNDER I PROVINSEN QUEBEC.

Dette udstyr er blevet afprøvet, og det er i overensstemmelse med grænserne for et digitalt apparat af Klasse B ifølge Del 15 i FCC-reglerne.

Disse grænseværdier skal yde brugeren rimelig beskyttelse mod skadelig interferens i forbindelse med installation i private hjem. Udstyret udvikler, bruger og kan udstråle radiofrekvensenergi, og kan, hvis det ikke installeres og bruges i overensstemmelse med vejledningen, forårsage skadelig interferens på radiotrafik.

Der er dog ingen garanti for, at der ikke vil forekomme interferens i en bestemt installation. Hvis udstyret forårsager skadelig interferens med radio- eller TV-modtagelse, hvilket kan afgøres ved at slukke og tænde for udstyret, opfordres brugeren til at forsøge at korrigere interferensen at gøre et eller flere af følgende:

- Drej eller flyt antennemodtageren.
- Forøg afstanden mellem udstyret og modtageren.
- Tilslut udstyret til en stikkontakt på et andet kredsløb end det, modtageren er tilsluttet.
- Henvend dig til forhandleren eller en erfaren radio/tv-tekniker for hjælp.

Du advares om, at ændringer eller modifikationer af en hvilken som helst art, der ikke udtrykkeligt er godkendt i denne vejledning, kan gøre din godkendelse til at betjene dette udstyr ugyldig.

Denne enhed overholder afsnit 15 i FCC-reglerne og Industry Canadas licensfritagede RSS-standard(er). Betjening er underlagt følgende to betingelser: (1) denne enhed må ikke forårsage skadelig interferens, og (2) denne enhed skal acceptere enhver modtaget interferens, herunder interferens, der kan forårsage uønsket drift af enheden.

Denne sender må ikke placeres sammen med eller bruges sammen med nogen anden antenne eller sender.

Ifølge Industry Canadas regler må denne radiosender kun drives ved hjælp af en antenne af en type og maksimal (eller mindre) forstærkning, der er godkendt for senderen af Industry Canada. For at mindske radiointerferens for andre brugere skal antenntypen og dens forstærkning vælges således, at den gennemsnitlige eirp (ækvivalent isotropisk udstrålet effekt) ikke er mere end det nødvendige for en vellykket kommunikation.

Dette udstyr overholder FCC/IC-grænserne for stråling fra ukontrolleret udstyr, og overholder FCC-direktiverne for stråleeksponering for radiofrekvensenergi (FCC radio frequency Exposure Guidelines), som defineret i Tillæg C til OET65 og RSS-102 i IC's regler for eksponering for radiobølger. Dette udstyr har så lave niveauer af radiofrekvensenergi, at det anses for at overholde grænserne uden vurdering af den maksimale eksponering. Men det er hensigtsmæssigt, at det monteres og betjenes, så varmelegemet er mindst 20 cm væk fra en persons krop (ekskl. ekstremiteter: hænder, håndled, fødder og ankler).

Kun for staten Californien, USA

Perchloratmateriale – der kan gælde særlige regler for håndtering. Se www.dtsc.ca.gov/hazardouswaste/perchlorate
Perchloratmateriale: Litiumbatteriet indeholder perklorat

Made in Thailand

Navnepladen med oplysninger om driftsspænding o.lign. findes på undersiden af kabinettet.



Sony Corp. erklærer hermed, at denne DSX-M50BT er i overensstemmelse med de væsentlige krav og andre relevante bestemmelser i Direktiv 1999/5/EF. Nærmere oplysninger kan findes på følgende webadresse:
<http://www.compliance.sony.de/>

Bemærkning til kunder: følgende information gælder kun for udstyr solgt i lande, hvor EU-direktiver er gældende

Producent: Sony Corporation, 1-7-1 Konan Minato-ku Tokyo, 108-0075 Japan
For produktoverensstemmelse i EU: Sony Deutschland GmbH, Hedelfinger Strasse 61, 70327 Stuttgart, Tyskland



Bortskaffelse af udtjente batterier og gammelt elektrisk og elektronisk udstyr (gældende i EU og andre europæiske lande med separate indsamlingsystemer).

Dette symbol på produktet eller på dets emballage angiver, at produktet ikke må behandles som husholdningsaffald. På nogle batterier anvendes dette symbol i kombination med et kemisk symbol. De kemiske symboler for kviksølv (Hg) og bly (Pb) tilføjes, hvis batteriet indeholder mere end 0,0005 % kviksølv eller 0,004 % bly. Ved at sikre, at disse produkter og batterier bortskaffes korrekt, hindres eventuelle negative følger for miljø og mennesker, som ellers kunne forårsages af forkert affaldsbehandling. Genbrug af materialerne bidrager til bevaring af naturens ressourcer. For produkter, der af hensyn til sikkerhed, ydelse eller dataintegritet kræver en permanent tilslutning med et indbygget batteri, må dette batteri kun udskiftes af en kvalificeret reparatør. For at sikre, at batteriet bliver behandlet korrekt, skal du ved afslutningen af produktets levetid indlevere det til et indsamlingssted for genbrug af elektrisk og elektronisk udstyr. For alle andre batterier henvises til afsnittet om, hvordan batteriet fjernes sikkert fra produktet. Indlever batteriet til et indsamlingssted for genbrug af udtjente batterier. For nærmere oplysninger om genbrug af dette produkt eller batteri kan du henvende dig til dine lokale myndigheder, husholdningsaffaldsservice eller den butik, hvor du købte produktet.

Bemærkning om litiumbatteriet

Udsæt ikke batteriet for kraftig varme som f.eks. direkte sollys, åben ild el. lign.

Bemærkning om enhedens vandtætte dæksel

I omgivelser, hvor enheden kan blive udsat for vandsprøjt, anbefaler Sony stærkt at beskytte enheden med Vandtæt dæksel til bil-stereoanlæg (medfølger ikke). Mens en iPod eller USB-enhed er tilsluttet, kan Vandtæt dæksel til bil-stereoanlæg ikke lukkes helt. Undgå vandsprøjt på enheden.

Advarsel hvis tændingen på din båd ikke har en ACC-position (tilbehør)

Sørg for at indstille AUTO OFF-funktionen (side 21). Enheden slukkes helt og automatisk efter den indstillede tid, når enheden er slået fra. Det forhindrer, at batteriet tømmes. Hvis du ikke indstiller AUTO OFF-funktionen, skal du trykke på OFF og holde, indtil visningen forsvinder, hver gang du slår tændingen fra.

Bemærkninger om BLUETOOTH-funktion

Advarsel

SONY KAN UNDER INGEN OMSTÆNDIGHEDER HOLDES ANSVARLIG FOR FORBUNDNE, INDIREKTE ELLER FØLGESKADER ELLER ANDRE SKADER AF NOGEN ART I FORBINDELSE MED ELLER I ANLEDNING AF DETTE PRODUKT, DETS HARDWARE OG/ ELLER DETS SOFTWARE, HERUNDER UDEN BEGRÆNSNINGER: DRIFTSTAB, IND TJENINGSTAB, TAB AF DATA, TAB AF BRUG AF PRODUKTET ELLER TILKNYTTET Udstyr, SPILTID, OG KØBERS TID.

VIGTIG MEDDELELSE!

Sikker og effektiv brug

Ændringer eller omdannelser af enheden, der ikke udtrykkeligt er godkendt af Sony, kan gøre brugerens tilladelse til at betjene udstyret ugyldig.

Før dette produkt tages i brug bør du kontrollere undtagelser for brug af BLUETOOTH-udstyr, der skyldes nationale krav eller begrænsninger.

Kørsel

Kontroller lovgivning og regler om brug af mobiltelefoner og håndfri udstyr i de områder, hvor du kører. Koncentrer dig altid fuldt ud om sejladser. Hvis sejladserforholdene kræver det, skal du standse båden på et sikkert sted, før du foretager eller besvarer et opkald.

Tilslutning til andre enheder

Når der tilsluttes til en anden enhed, skal du læse dens brugervejledning for nærmere sikkerhedsinstruktioner.

Udsættelse for radiofrekvens

Radiofrekvenssignaler kan påvirke fejlagtigt monterede eller utilstrækkeligt afskærmede elektroniske systemer i både, f.eks. elektroniske brændstof-indsprøjtningssystemer, elektroniske skridfaste (blokeringsfri) bremsesystemer, elektroniske hastighedsreguleringssystemer eller airbagsystemer. Rådfør dig med producenten af din båd, eller dennes repræsentant, vedrørende installation eller service af denne enhed. Mangelfuld installation eller service kan være farlig og kan gøre enhver garanti, der gælder for denne enhed, ugyldig. Rådfør dig med producenten af din båd for at sikre, at brugen af din mobiltelefon i båden ikke påvirker dens elektroniske system. Kontroller regelmæssigt, at alt trådløst udstyr i din båd er monteret og virker korrekt.

Nødopkald

Denne BLUETOOTH håndfri bådenhed og den elektroniske enhed, der er tilsluttet til den håndfri enhed, virker med radiosignaler, mobile netværk og netværk på jorden såvel som brugerprogrammeret funktion. Tilslutning garanteres ikke under alle forhold. Undgå derfor at være afhængig af udelukkende én elektronisk enhed til livsvigtig kommunikation (f.eks. medicinske nødsituationer).

Husk: For at kunne foretage eller modtage opkald skal den håndfri enhed og den elektroniske enhed, der er tilsluttet til den håndfri enhed, være slået til i et serviceområde med et tilstrækkeligt stærkt mobiltelefonsignal.

Nødopkald er ikke altid muligt på alle mobiltelefonnetværker, eller når visse netværksserviceydelser og/eller telefonfunktioner er i brug. Tjek med din lokale serviceudbyder.

Indholdsfortegnelse

Advarsel	2
Oversigt over dele og knapper	7

Klargøring

Tage frontpanelet af	9
Skifte FM/AM-tuningtrin.	10
Indstilling af uret	10
Forberedelse af en BLUETOOTH-enhed	10
Tilslutning af en iPod/USB-enhed	12
Tilslutte en anden bærbar lydenhed.	12

Lytte til radioen

Lytte til radioen	13
Brug af Radio Data System (RDS)	13

Afspilning

Afspille en iPod/USB-enhed	15
Afspille en BLUETOOTH-enhed	16
Søge efter og afspille spor	16

Håndfri opkald

Modtage et opkald	18
Foretage et opkald	18
Tilgængelig betjening under opkald.	19

Indstillinger

Annulere DEMO-indstillingen	20
Grundlæggende indstilling	20
Generel opsætning	21
BT INIT (Initialiser BLUETOOTH)	21
Opsætning af lyd.	22
EQ3 PRST (EQ3 Preset)	22
EQ3 LOW, EQ3 MID, EQ3 HIGH	22
Opsætning af BLUETOOTH	22

Yderligere oplysninger

Forsigtighedsregler.	23
Vedligeholdelse.	25
Specifikationer.	26
Fejlfinding	28

Øversigt over dele og knapper

Hovedenhed

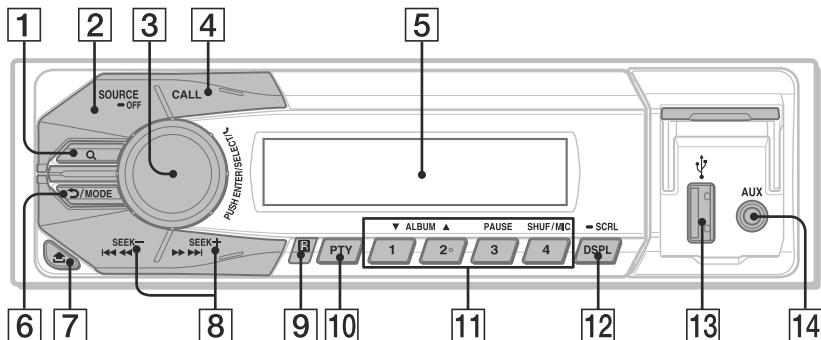

Talknap 2/ALBUM ▲ -knappen har en berøringsprik.

1 Q (bladre) (side 17)

Aktiver bladreindstilling under afspilning.

2 SOURCE

Slå strømmen til.

Skift kilde.

-OFF

Tryk og hold i ét sekund for at slå strømmen fra.

Tryk og hold i mindst to sekunder for at slå strømmen fra og slukke displayet.

Hvis enheden slås fra, og visningen forsvinder, kan enheden ikke betjenes med fjernbetjeningen.

3 Kontrolknop

Drej for at justere lydstyrken.

ENTER

Indtast det valgte punkt.

SELECT

Aktiver lydindstilling.

Tryk og hold for at åbne menuen generel opsætning.

☎ (håndfri)

Modtage/afslutte et opkald.

4 CALL

Aktiver menuen opkald.

Tryk og hold i mindst to sekunder for at skifte BLUETOOTH-signalet.

5 Displayvindue

6 ↶ (tilbage)

Vend tilbage til det forrige display.

MODE (side 13, 15, 20)

7 🏠 (udløsning af frontpanel)

8 SEEK +/-

Stil ind på radiostationer automatisk. Tryk og hold for at stille ind manuelt.

⏪/⏩ (forrige/næste), ⏮/⏭ (spole tilbage/frem)

9 Modtager til fjernbetjeningen

10 PTY (programtype)

Vælg PTY i RDS.

11 Talknapper

Modtag gemte radiostationer. Tryk og hold for at gemme stationer.

Ring til et gemt telefonnummer. Tryk og hold for at gemme et telefonnummer.

ALBUM ▼/▲

Spring et album over på lydenheden.

Tryk og hold for at springe album over uafbrudt.

PAUSE

SHUF (blandet)

MIC (side 20)

12 DSPL (display)

Skift displayelementer.

-SCRL (rulle)

Tryk og hold for at rulle et displayelement.

13 USB-port

14 AUX-indgangsstik (ekstra lydenhed)

RM-X231 Fjernbetjening

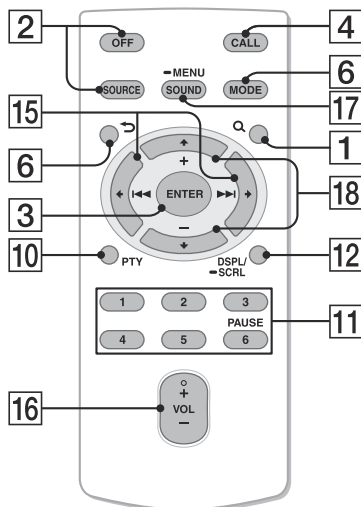

VOL (lydstyrke) + knappen har en berøringsprik.

Fjern isolerfilmen før brug.



15 ⏪ (⏮)/⏩ (⏭)

16 VOL (lydstyrke) +/-

17 LYD

Åbn menuen lydopsætning direkte.

-MENU

Tryk og hold for at åbne menuen generel opsætning.

18 ↑ (+)/↓ (-)

RM-X11M Vandafvisende fjernbetjening (medfølger ikke)

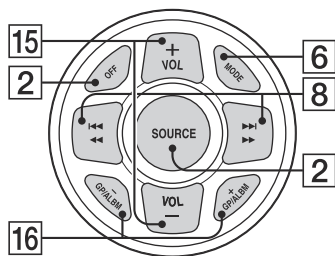

- 15 VOL (lydstyrke) +/-
- 16 GP (gruppe)/ALBM (album) +/-
Modtage gemte stationer.

Klargøring

Tagne frontpanelet af

Du kan tage enhedens frontpanel af for at forhindre tyveri.

- 1 Tryk på OFF og hold ①.
Enheden slås fra.
- 2 Tryk på  ②, og fjern derefter panelet ved at trække det mod dig.

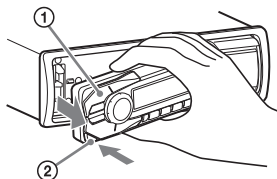

Advarselsalarm

Hvis du drejer tændingskontakten til OFF-positionen uden at fjerne frontpanelet, bipper advarselsalarmen i nogle sekunder. Alarmen bipper kun, hvis den indbyggede forstærker bruges.

Sætte frontpanelet på

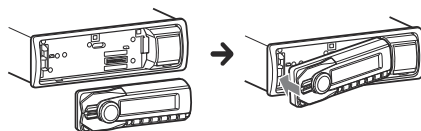

Skifte FM/AM-tuningtrin

Indstil FM/AM-tuningtrin for dit land. Denne indstilling vises, når enheden er slukket.

- 1** Tryk på **SELECT** og hold.
Opsætningsdisplayet vises.
- 2** Drej kontrolknappen for at vælge [TUNER-STP], og tryk derefter på den.
- 3** Drej kontrolknappen for at vælge blandt [50K/9K], [100K/10K] eller [200K/10K], og tryk derefter på den.

Indstilling af uret

- 1** Tryk på **SELECT** og hold.
Opsætningsdisplayet vises.
- 2** Drej kontrolknappen for at vælge [CLOCK-ADJ], og tryk derefter på den.
Time-indikationen blinker.
- 3** Drej kontrolknappen for at indstille time og minut.
For at flytte den digitale indikation skal du trykke på SEEK +/-.

- 4** Efter indstilling af minuttet skal du trykke på **SELECT**.
Opsætning er afsluttet, og uret går i gang.

For at vise uret skal du trykke på DSPL.

Forberedelse af en BLUETOOTH-enhed

Du kan høre musik eller foretage håndfri opkald ved at tilslutte en egnet BLUETOOTH-enhed. For nærmere oplysninger om tilslutning henvises til betjeningsvejledningen til enheden. Før du tilslutter enheden, skal du skrue ned for lydstyrken på denne enhed. Ellers kan der komme en stærk støj.

Parring og tilslutning med en BLUETOOTH-enhed

Når en BLUETOOTH-enhed (mobiltelefon, lydenhed el. lign.) tilsluttes for første gang, er gensidig registrering (kaldet "parring") nødvendig. Parring gør, at denne enhed og andre enheder kan genkende hinanden.

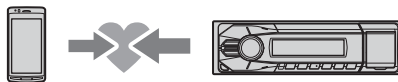

- 1** Placer BLUETOOTH-enhed inden for 1 m (3 ft) fra denne enhed.

- 2** Tryk på CALL, drej kontrolknappen for at vælge [PAIRING], og tryk derefter på den.

📶 blinker.

Enheden aktiverer standby for parring.

- 3** Udfør parring på BLUETOOTH-enheden, så den finder denne enhed.

- 4** Vælg [Sony Automotive], der vises på displayet på BLUETOOTH-enheden.

Hvis [Sony Automotive] ikke vises, skal du gentage fra trin 2.



- 5** Hvis indføring af adgangsnøgle* er påkrævet på BLUETOOTH-enheden, skal du indføre [0000].

* Adgangsnøgle kan kaldes "adgangskode", "pinkode", "pinnummer", "adgangsort" el.lign., afhængigt af enheden.

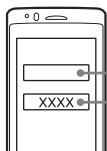

Indfør adgangsnøgle

[0000]

Når parringen er foretaget, forbliver 📶 tændt.

- 6** Vælg denne enhed på BLUETOOTH-enheden for at oprette BLUETOOTH-forbindelsen.

📶 eller 📶 lyser, når tilslutningen er foretaget.

Bemærk

Mens der tilsluttes til den anden BLUETOOTH-enhed, kan denne enhed ikke findes fra en anden enhed. For at muliggøre dette skal du aktivere parring-indstilling og søge efter denne enhed fra en anden enhed.

Sådan annulleres parring

Udfør trin 2 for at annullere parring-indstilling, efter denne enhed og BLUETOOTH-enheden er parret.

Tilslutning med en parret BLUETOOTH-enhed

For at bruge en parret enhed er forbindelse med denne enhed påkrævet. Nogle parrede enheder forbinder automatisk.



- 1** Tryk på CALL, drej kontrolknappen for at vælge [BT SIGNAL], og tryk derefter på den.

Kontroller, at 📶 lyser.

- 2** Aktiver BLUETOOTH-funktionen på BLUETOOTH-enheden.

- 3** Betjen BLUETOOTH-enheden for at forbinde til denne enhed.

📶 eller 📶 lyser.

Ikoner på displayet:

📶	Lyser, når en mobiltelefon er tilsluttet til enheden.
📶	Lyser, når en lydenhed er tilsluttet til enheden.

Sådan tilsluttes den sidst tilsluttede enhed fra denne enhed

Aktiver BLUETOOTH-funktionen på BLUETOOTH-enheden.

Tryk på SOURCE.

Vælg [BT PHONE] eller [BT AUDIO].

Tryk på  (håndfri) for at forbinde med mobiltelefonen, eller på PAUSE for at forbinde med lydenheden.

Bemærk

Mens du streamer BLUETOOTH-lyd, kan du ikke tilslutte fra denne enhed til mobiltelefonen. Tilslut i stedet fra mobiltelefonen til enheden.

Tip

Med BLUETOOTH-signalet tændt: Når tændingen er slået til, tilslutter denne enhed automatisk igen til den sidst tilsluttede mobiltelefon.

Tilslutning af en iPod/USB-enhed

1 Skru ned for lydstyrken på enheden.

2 Tilslut iPod'en/USB-enheden til enheden.

For at tilslutte en iPod/iPhone skal du bruge et USB-kabel til iPod (medfølger ikke).

Ved tilslutning af en iPhone

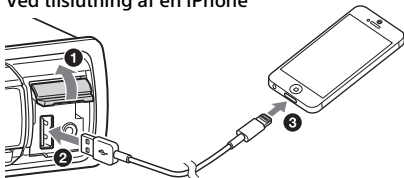

Tilslutte en anden bærbar lydenhed

1 Slå den bærbare lydenhed fra.

2 Skru ned for lydstyrken på enheden.

3 Forbind den bærbare lydenhed til AUX-indgangsstikket (stereoministik) på enheden med et tilslutningskabel (medfølger ikke)*.

* Sørg for at bruge en lige stiktype.

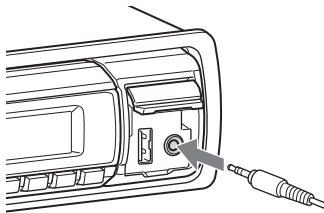

4 Tryk på SOURCE for at vælge [AUX].

Sådan tilpasses lydstyrkeniveauet på den tilsluttede enhed til andre kilder

Start afspilning på den bærbare lydenhed ved en moderat lydstyrke, og indstil din sædvanlige lydstyrke på enheden.

Tryk på SELECT, og drej drejeknappen for at vælge [AUX VOL] (side 22).

Lytte til radioen

Lytte til radioen

Indstilling af tuningtrin er påkrævet (side 10).
For at lytte til radioen skal du trykke på SOURCE for at vælge [TUNER].

Gemme automatisk (BTM)

- 1 Tryk på MODE for at skifte båndet.
- 2 Tryk på SELECT (FM1, FM2, FM3, AM1 eller AM2), og hold.
Opsætningsdisplayet vises.
- 3 Drej kontrolknappen for at vælge [BTM], og tryk derefter på den.
Enheden gemmer stationer på talknapperne i rækkefølge efter frekvens.

Stille ind

- 1 Tryk på MODE for at skifte båndet (FM1, FM2, FM3, AM1 eller AM2).
- 2 Udfør tuning.
Sådan stilles ind manuelt
Tryk på SEEK +/- og hold for at finde den omtrentlige frekvens, og tryk derefter gentagne gange på SEEK +/- for at finjustere til den ønskede frekvens.
Sådan stilles automatisk ind
Tryk på SEEK +/-.

Søgningen standser, når enheden modtager en station. Gentag denne procedure, indtil den ønskede station modtages.

Gemme manuelt

- 1 Mens den station, du vil gemme, modtages, skal du trykke på en talknap (1 til 6) og holde, indtil [MEM] vises.

Modtage de gemte stationer

- 1 Vælg båndet, og tryk derefter på en talknap (1 til 6).

Brug af Radio Data System (RDS)

Vælg programtyper (PTY)

Brug PTY til at vise eller søge efter en ønsket programtype.

- 1 Tryk på PTY ved FM-modtagelse.
- 2 Drej kontrolknappen, indtil den ønskede programtype vises, og tryk derefter på den.
Enheden begynder at søge efter en station, der udsender den valgte programtype.

Type programmer (tuner-trin: 200 kHz/10 kHz)

NEWS (Nyheder), **INFORM** (Oplysning), **SPORTS** (Sport), **TALK** (Diskussion), **ROCK** (Rock), **CLS ROCK** (Klassisk rock), **ADLT HIT** (Middle of the road), **SOFT RCK** (Blød rock), **TOP 40** (Top 40), **COUNTRY** (Country), **OLDIES** (Evergreens), **SOFT** (Let), **NOSTALGA** (Nostalgi), **JAZZ** (Jazz), **CLASSICL** (Klassisk), **R AND B** (Rhythm and blues), **SOFT R B** (Let rhythm and blues), **LANGUAGE** (Fremmedsprog), **REL MUSC** (Religiøs musik), **REL TALK** (Religiøs diskussion), **PERSONLTY** (Personlighed), **PUBLIC** (Offentlig), **COLLEGE** (Universitet), **WEATHER** (Vejret)

Type programmer (tuner-trin: 100 kHz/10 kHz, 50 kHz/9 kHz)

NEWS (Nyheder), **AFFAIRS** (Aktuelt), **INFO** (Oplysning), **SPORT** (Sport), **EDUCATE** (Undervisning), **DRAMA** (Drama), **CULTURE** (Kultur), **SCIENCE** (Videnskab), **VARIED** (Blandet), **POP M** (Popmusik), **ROCK M** (Rockmusik), **EASY M** (Let underholdning), **LIGHT M** (Let klassisk), **CLASSICS** (Klassisk), **OTHER M** (Andre musiktyper), **WEATHER** (Vejret), **FINANCE** (Finansinformation), **CHILDREN** (Børneprogrammer), **SOCIAL A** (Sociale forhold), **RELIGION** (Religion), **PHONE IN** ("Ring ind"-programmer), **TRAVEL** (Rejser), **LEISURE** (Fritid), **JAZZ** (Jazzmusik), **COUNTRY** (Countrymusik), **NATION M** (Nationalmusik), **OLDIES** (Evergreens), **FOLK M** (Folkemusik), **DOCUMENT** (Dokumentarprogrammer)

Indstilling af ur-klokkeslæt (CT)

CT-data fra RDS-transmissionen indstiller uret.

1 Indstil [CT-ON] i generel opsætning (side 21).

Afspilning

Afspille en iPod/USB-enhed

I denne betjeningsvejledning bruges "iPod" som en generel betegnelse for iPod-funktionerne på iPod og iPhone, med mindre andet er angivet i teksten eller på illustrationerne.

For nærmere oplysninger om kompatibilitet for din iPod, se "Om iPod" (side 23) eller gå ind på support-websiten, der er angivet på bagsiden.

USB-enheder af MSC-typen (Mass Storage Class) (f.eks. et USB-flashdrev, digital medieafspiller, Android™-telefon), der overholder USB-standarden, kan bruges. Afhængigt af den digitale medieafspiller eller Android-telefon, kan indstilling af USB-forbindelsestilstand til MSC være nødvendig.

Bemærkninger

- For nærmere oplysninger om din USB-enheds kompatibilitet kan du gå ind på support-websiten, der er angivet på bagsiden.
- Afspilning af følgende MP3/WMA-filer er ikke understøttet.
 - tabsfri komprimering-filer
 - ophavsretsbeskyttede filer
 - DRM (Digital Rights Management) -filer
 - Flerkanals-lydfiler

1 Tilslut en iPod/USB-enhed til USB-porten (side 12).

Afspilning starter.

Hvis en enhed allerede er tilsluttet, skal du for at starte afspilningen trykke på SOURCE for at vælge [USB].

2 Juster lydstyrken på denne enhed.

Sådan standses afspilning

Tryk på OFF og hold i ét sekund.

Sådan fjernes enheden

Stand afspilning, og fjern derefter enheden.

Forsigtig med iPhone

Når du tilslutter en iPhone via USB, styres telefonopkaldets lydstyrke af iPhone, ikke af enheden. Undgå at øge lydstyrken på enheden under et opkald, da lyden pludselig kan blive meget høj, når opkaldet afsluttes.

Betjene en iPod direkte (Passagerbetjening)

Tryk på MODE under afspilning, så [IPOD] vises, for at aktivere direkte betjening med iPod.

Bemærk, at lydstyrken kun kan justeres med enheden.

Sådan afsluttes passagerbetjening

Tryk på MODE og hold, indtil [AUDIO] vises.

Afspille en BLUETOOTH-enhed

Du kan afspille indholdet på en tilsluttet enhed, der understøtter BLUETOOTH A2DP (Advanced Audio Distribution Profile).



- 1 Opret BLUETOOTH-forbindelse med lydenheden (side 10).
- 2 Tryk på SOURCE for at vælge [BT AUDIO].
- 3 Betjen lydenheden for at starte afspilning.
- 4 Juster lydstyrken på denne enhed.
- 5 Tryk på PAUSE for at starte afspilning.

Bemærkninger

- Afhængigt af lydenheden bliver information som f.eks. titel, spornummer/tid og afspilningsstatus ikke altid vist på denne enhed.
- Selv om kilden ændres på denne enhed, standser afspilning på lydenheden ikke.

Sådan tilpasses lydstyrkeniveauet på BLUETOOTH-enheden til andre kilder

Start afspilning på BLUETOOTH-lydenheden ved en moderat lydstyrke, og indstil din sædvanlige lydstyrke på enheden.

Tryk på SELECT, og drej drejeknappen for at vælge [BTA VOL] (side 22).

Søge efter og afspille spor

Gentaget afspilning og blandet afspilning

Gentaget afspilning:

- 1 Under afspilning skal du trykke på SELECT og holde.
- 2 Drej kontrolknappen for at vælge [REPEAT], og tryk derefter på den.
- 3 Drej kontrolknappen for at vælge den ønskede afspilningsindstilling, og tryk derefter på den.
- 4 Tryk på ↶ (tilbage) for at vende tilbage til det forrige display.

Blandet afspilning:

- 1 Under afspilning skal du trykke gentagne gange på SHUF for at vælge den ønskede afspilningsindstilling.
Det kan tage lidt tid, før afspilning i den valgte afspilningsindstilling starter.

De tilgængelige afspilningsindstillinger er forskellige, afhængigt af den valgte lydkilde.

Søge efter et spor efter navn (Quick-BrowZer™)

- 1 Under USB-afspilning skal du trykke på **Q** (bladre)* for at vise listen over søgekategorier.

Når sporlisten vises, skal du trykke gentagne gange på **↶** (tilbage) for at vise den ønskede søgekategori.

* Under afspilning skal du trykke på **Q** (bladre) i mindst to sekunder, for at vende direkte tilbage til begyndelsen af kategorilisten.

- 2 Drej kontrolknappen for at vælge den ønskede søgekategori, og tryk derefter på den for at bekræfte.

- 3 Gentag trin 2 for at søge efter det ønskede spor.
Afspilning starter.

Sådan afsluttes Quick-BrowZer-indstilling

Tryk på **Q** (bladre)

Søge ved at springe punkter over (Jump-indstilling)

- 1 Tryk på **Q** (bladre)
- 2 Tryk på **SEEK +**.
- 3 Drej kontrolknappen for at vælge det ønskede punkt.
Der springes på listen i trin på 10 % af det samlede antal punkter.

- 4 Tryk på **ENTER** for at vende tilbage til Quick-BrowZer-indstilling.
Det valgte punkt vises.

- 5 Drej kontrolknappen for at vælge det ønskede punkt, og tryk derefter på den.
Afspilning starter.

Håndfri opkald

For at bruge en mobiltelefon skal den forbindes med denne enhed. Se "Forberedelse af en BLUETOOTH-enhed" (side 10) for nærmere oplysninger.



Modtage et opkald

- 1 Tryk på  (håndfri), når der modtages et opkald med en ringetone.

Telefonopkaldet starter.

Bemærk

Ringetonen og den talendes stemme udsendes kun fra de forreste højttalere.

Sådan afvises opkaldet

Tryk på OFF og hold i ét sekund.

Sådan afsluttes opkaldet

Tryk på  (håndfri) igen.

Foretage et opkald

Du kan foretage et opkald fra telefonbogen eller opkaldshistorikken, når en mobiltelefon, der understøtter PBAP (Phone Book Access Profile), er tilsluttet.

Opkald fra telefonbogen

- 1 Tryk på CALL, drej kontrolknappen for at vælge [PH BOOK], og tryk derefter på den.
- 2 Drej kontrolknappen for at vælge et startbogstav fra listen over startbogstaver, og tryk derefter på den.
- 3 Drej kontrolknappen for at vælge et navn fra listen over navne, og tryk derefter på den.
- 4 Drej kontrolknappen for at vælge et nummer fra listen over numre, og tryk derefter på den.
Telefonopkaldet starter.

Opkald fra opkaldshistorikken

- 1 Tryk på CALL, drej kontrolknappen for at vælge [RECENT], og tryk derefter på den.
En liste over opkaldshistorikken vises.
- 2 Drej kontrolknappen for at vælge et navn eller et telefonnummer fra opkaldshistorikken, og tryk derefter på den.
Telefonopkaldet starter.

Opkald med indtastning af telefonnummer

- 1 Tryk på CALL, drej kontrolknappen for at vælge [DIAL NUM], og tryk derefter på den.
- 2 Drej kontrolknappen for at indtaste telefonnummeret, og vælg [] (mellemrum) til sidst. Tryk derefter på  (håndfri)*.

Telefonopkaldet starter.

* For at flytte den digitale indikation skal du trykke på SEEK +/-.

Bemærk

[] vises i stedet for [#] på displayet.

Opkald med genopkald

- 1 Tryk på CALL, drej kontrolknappen for at vælge [REDIAL], og tryk derefter på den.
Telefonopkaldet starter.

Forudindstilling af telefonnumre

Du kan gemme op til seks kontakter på forvalgsknappen.

- 1 Vælg et telefonnummer, som du vil gemme på forvalgsknappen, fra telefonbogen, opkaldshistorikken eller ved at indtaste telefonnummeret direkte.
Telefonnummeret vises på displayet på denne enhed.

- 2 Tryk på en talknap (1 til 6) og hold, indtil [MEM] vises.
Kontakten er gemt i det valgte forudindstillede nummer.

Opkald med forudindstillet nummer

- 1 Tryk på CALL.
- 2 Tryk på en talknap (1 til 6) for at vælge den kontakt, du vil ringe til.
- 3 Tryk på  (håndfri).
Telefonopkaldet starter.

Opkald med stemmekommandoer

Du kan foretage et opkald ved at sige den stemmekommando, der er gemt i en tilsluttet mobiltelefon, som har funktion til taleopkald.

- 1 Tryk på CALL, drej kontrolknappen for at vælge [VO DIAL], og tryk derefter på den.
- 2 Sig den stemmekommando, der er gemt på mobiltelefonen.
Din stemme genkendes, og opkaldet foretages.

Tilgængelig betjening under opkald

Sådan forudindstilles lydstyrken for ringetonen og den talendes stemme

Du kan forvælge lydstyrkeniveauet for ringetonen og den talendes stemme.

Regulere lydstyrken for ringetonen:
Drej kontrolknappen, mens du modtager et opkald.

Justering af lydstyrken for den talendes stemme:
Drej kontrolknappen under et opkald.

Sådan justeres lydstyrken for den anden part (justering af mikrofonforstærkning)

Tryk på MIC.

Justerbare lydstyrkeniveauer: [MIC-LOW], [MIC-MID], [MIC-HI].

Sådan reduceres ekko og støj (Ekkodæmper/Støjdæmper-indstilling)

Tryk på MIC og hold.

Kan indstilles på: [EC/NC-1], [EC/NC-2].

Sådan viderestiles et opkald

For at aktivere/deaktivere den passende enhed (denne enhed/mobiltelefon) skal du trykke på MODE eller bruge din mobiltelefon.

Bemærk

Afhængigt af mobiltelefonen kan håndfri tilslutning blive afbrudt, når der gøres forsøg på at viderestille opkald.

Indstillinger

Annullere DEMO-indstillingen

Du kan annullere demonstrationsdisplayet, som vises, mens enheden er slået fra.

- 1 Tryk på **SELECT** og hold.
Opsætningsdisplayet vises.
- 2 Drej kontrolknappen for at vælge [DEMO], og tryk derefter på den.
- 3 Drej kontrolknappen for at vælge [DEMO-OFF], og tryk derefter på den.
Indstillingen er udført.
- 4 Tryk på **↶** (tilbage).
Displayet vender tilbage til normal modtage/afspilningsindstilling.

Grundlæggende indstilling

Du kan indstille punkter i menuen som følger.

Følgende punkter kan indstilles, afhængigt af kilde og indstilling:

- 1 Tryk på **SELECT** for lydopsætning, tryk på **SELECT** og hold for generel opsætning, eller tryk på **CALL** for BLUETOOTH-opsætning.

2 Drej kontrolknappen for at vælge det ønskede punkt, og tryk derefter på den.

3 Drej kontrolknappen for at vælge mulighederne, og tryk derefter på den.

Vende tilbage til det forrige display

Tryk på  (tilbage).

Generel opsætning

CLOCK-ADJ (justere uret) (side 10)

TUNER-STP (tuner-trin) (side 10)

CT (ur-klokkeslæt)

Aktiverer CT-funktionen: [ON], [OFF].

BEEP

Aktiverer biplyden: [ON], [OFF].

CAUT ALM (advarselsalarm)

Aktiverer advarselsalarmen: [ON], [OFF] (side 9). (Kun tilgængelig, når enheden er slået fra.)

AUX-A (Ekstra lydenhed)

Aktiverer AUX-kildedisplayet: [ON], [OFF]. (Kun tilgængelig, når enheden er slået fra.)

AUTO OFF

Slukkes automatisk efter et ønsket tidsrum, når enheden slås fra: [NO], [30S] (30 sekunder), [30M] (30 minutter), [60M] (60 minutter).

DEMO (demonstration)

Aktiverer demonstrationen: [ON], [OFF].

DIMMER

Ændrer displayets lysstyrke: [ON], [OFF].

AUTO SCR (automatisk rulning)

Ruller lange punkter automatisk: [ON], [OFF].

REPEAT (side 16)

LOUDNESS (Dynamic Loudness)

Forstærker bas og diskant for at få klar lyd ved lave lydstyrkeniveauer: [ON], [OFF].

BTM (side 13)

BT INIT (Initialiser BLUETOOTH)

Initialiserer alle BLUETOOTH-relaterede indstillinger (oplysninger om parring, forudindstillet nummer, oplysninger om enheden osv.).

Ved bortskaffelse af enheden skal alle indstillinger initialiseres. (Kun tilgængelig, når enheden er slået fra.)

Opsætning af lyd

EQ3 PRST (EQ3 Preset)

Vælger en equalizerkurve blandt 7 equalizerkurver, eller slået fra: [XPLOD], [VOCAL], [EDGE], [CRUISE], [SPACE], [GRAVITY], [CUSTOM], [OFF].
Indstillingen af equalizerkurve kan lagres for hver kilde.

EQ3 LOW, EQ3 MID, EQ3 HIGH

Indstiller [CUSTOM] i EQ3.
Tilpasser equalizerkurven.
Lydstyrkeniveauet kan justeres i trin på 1 dB fra -10 dB til +10 dB.

BALANCE

Justerer lydbalancen: [RIGHT-15 (R15)] – [CENTER (0)] – [LEFT-15 (L15)].

FADER

Justerer det relative niveau: [FRONT-15 (F15)] – [CENTER (0)] – [REAR-15 (R15)].

AUX VOL (AUX-lydstyrkeniveau)

Justerer lydstyrkeniveauet for hver tilsluttet ekstra enhed:
[+18 dB] - [0 dB] - [-8 dB].
Denne indstilling gør det unødvendigt at justere lydstyrkeniveauet mellem kilder.

BTA VOL (Lydstyrkeniveau for BLUETOOTH-lyd)

Justerer lydstyrken for hver tilsluttet BLUETOOTH-enhed: [+18 dB] – [0 dB] – [-8 dB].
Denne indstilling gør det unødvendigt at justere lydstyrkeniveauet mellem kilder.

Opsætning af BLUETOOTH

PAIRING (side 10)

PH BOOK (telefonbog) (side 18)

REDIAL (side 19)

RECENT (seneste opkald) (side 18)

VO DIAL (stemmeopkald) (side 19)

DIAL NUM (opkaldsnummer) (side 19)

RINGTONE

Vælger, om denne enhed, eller den tilsluttede mobiltelefon udsender ringetonen: [1] (denne enhed), [2] (mobiltelefon).

AUTO ANS (autosvar)

Indstiller denne enhed til at besvare et indgående opkald automatisk: [OFF], [1] (ca. 3 sekunder), [2] (ca. 10 sekunder).

BT SIGNAL (BLUETOOTH-signal) (side 11)

Aktiverer BLUETOOTH-funktionen: [ON], [OFF].

Yderligere oplysninger

Forsigtighedsregler

- Lad enheden afkøle forinden, hvis din båd har ligget til kaj direkte i solen.
- Efterlad ikke frontpanelet eller medbragte lydenheder inde i båden, da det kan forårsage funktionsfejl på grund af høje temperaturer i direkte sollys.
- Motorantennen slås automatisk ud.

Sådan opretholdes en høj lyd kvalitet

Pas på ikke at spilde væske på enheden.

Afspilningsrækkefølge for MP3/WMA-filer

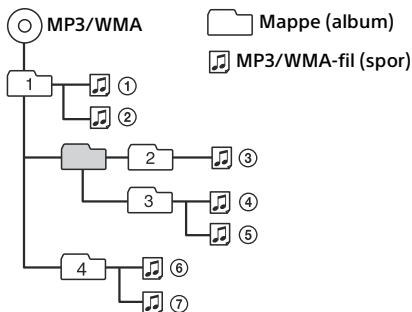

Om iPod

- Du kan tilslutte til følgende iPod-modeller. Opdater dine iPods med den nyeste software, inden du bruger dem.
Made for
 - iPod touch (5. generation)
 - iPod touch (4. generation)
 - iPod touch (3. generation)
 - iPod touch (2. generation)
 - iPod classic
 - iPod nano (7. generation)
 - iPod nano (6. generation)
 - iPod nano (5. generation)
 - iPod nano (4. generation)
 - iPod nano (3. generation)
 - iPod nano (2. generation)
 - iPod nano (1. generation)*
 - iPhone 5
 - iPhone 4S
 - iPhone 4
 - iPhone 3GS
 - iPhone 3G

* Passagerbetjening er ikke tilgængelig for iPod nano (1. generation).

- "Made for iPod" og "Made for iPhone" betyder, at et elektronisk tilbehør er specifikt udformet til tilslutning med henholdsvis iPod eller iPhone, og at udvikleren har certificeret, at det opfylder Apples normer. Apple er ikke ansvarlig for, at denne enhed virker, eller at den opfylder sikkerheds- og lovgivningsmæssige standarder. Bemærk, at brug af dette tilbehør med iPod eller iPhone kan påvirke den trådløse ydeevne.

Om BLUETOOTH-funktion

Hvad er BLUETOOTH-teknologi?

- BLUETOOTH trådløs teknologi er en trådløs teknologi med kort rækkevidde, der muliggør trådløs datakommunikation mellem digitale enheder, f.eks. en mobiltelefon og et headset. BLUETOOTH trådløs teknologi virker inden for et område på ca. 10 m (33 ft). Det er mest almindeligt at tilslutte to enheder, men nogle enheder kan tilsluttes til flere enheder på samme tid.
- Da BLUETOOTH-teknologi er en trådløs teknologi, er det ikke nødvendigt at bruge et kabel, og det er heller ikke nødvendigt, at enheder vender mod hinanden, som det f.eks. er tilfældet med infrarød teknologi. Du kan f.eks. bruge en sådan enhed i en taske eller lomme.
- BLUETOOTH-teknologi er en international standard, der understøttes af millioner af virksomheder over hele verden, og som anvendes af mange virksomheder rundt om i verden.

Om BLUETOOTH-kommunikation

- BLUETOOTH trådløs teknologi virker inden for et område på ca. 10 m (33 ft). Det maksimale kommunikationsområde kan variere, afhængigt af forhindringer (personer, metal, vægge og lign.) eller elektromagnetisme i omgivelserne.
- Følgende forhold kan påvirke BLUETOOTH-kommunikationens følsomhed.
 - Der er en forhindring, f.eks. en person, metal eller en væg, mellem denne enhed og BLUETOOTH-enheden.
 - Der er en enhed, som anvender 2,4 GHz-frekvens, f.eks. en trådløs LAN-enhed, ledningsfri telefon eller mikrobølgeovn, i brug nær denne enhed.

- Da BLUETOOTH-enheder og trådløs LAN (IEEE802.11b/g) bruger den samme frekvens, kan der forekomme mikrobølgeinterferens og lavere kommunikationshastighed, støj eller ugyldig tilslutning, hvis denne enhed bruges nær en trådløs LAN-enhed. Gør i så fald som følger.
 - Brug denne enhed i en afstand på mindst 10 m (33 ft) fra den trådløse LAN-enhed.
 - Hvis denne enhed bruges inden for 10 m (33 ft) fra en trådløs LAN-enhed, skal den trådløse LAN-enhed slås fra.
 - Monter denne enhed og BLUETOOTH-enheden så tæt på hinanden som muligt.
- Mikrobølger, der udsendes fra en BLUETOOTH-enhed, kan påvirke betjeningen af elektroniske medicinske enheder. Slå denne enhed og andre BLUETOOTH-enheder fra på følgende steder, da det kan forårsage en ulykke.
 - Hvor der er brændbar gas, på et hospital, et tog, et fly eller en benzinstation.
 - Nær automatiske døre eller en brandalarm.
- Denne enhed understøtter sikkerhedsforanstaltninger, som overholder BLUETOOTH-standarden, så tilslutningen bliver sikker, når der bruges BLUETOOTH trådløs teknologi. Sikkerhedsforanstaltningerne kan dog være utilstrækkelige, afhængigt af indstillingen. Vær forsigtig, når der kommunikeres med BLUETOOTH trådløs teknologi.
- Vi påtager os intet ansvar for databtab ved BLUETOOTH-kommunikation.
- Tilslutning med alle BLUETOOTH-enheder garanteres ikke.

- Der kræves en enhed med BLUETOOTH-funktion for at følge BLUETOOTH-standarden specificeret af BLUETOOTH SIG. Den skal være attesteret.
 - Selv om den tilsluttede enhed følger den ovennævnte BLUETOOTH-standard, kan alle enheder muligvis ikke tilsluttes eller virke korrekt, afhængigt af enhedens funktioner eller specifikationer.
 - Mens du taler håndfrit i telefonen, kan der forekomme støj, afhængigt af enheden eller de omgivelser, der kommunikeres i.
- Afhængigt af den enhed, der skal tilsluttes, kan det tage nogen tid at starte kommunikation.

Andet

- Brug af BLUETOOTH-enheden virker ikke altid på mobiltelefoner, afhængigt af radiobølgeførelse og det sted, hvor udstyret bruges.
- Hvis du oplever gener efter brug af BLUETOOTH-enheden, skal du straks standse brug af BLUETOOTH-enheden. Rådfør dig med den nærmeste Sony-forhandler, hvis et problem ikke kan løses.

Henvend dig til nærmeste Sony-forhandler, hvis du har nogen spørgsmål eller problemer vedrørende enheden, der ikke er dækket i denne vejledning.

Vedligeholdelse

Udskiftning af fjernbetjeningens litiumbatteri

Når batteriet bliver svagt, formindskes fjernbetjeningens rækkevidde. Udskift batteriet med et nyt CR2025-litiumbatteri. Der opstår brand- eller eksplosionsfare, hvis du bruger en anden type batteri.

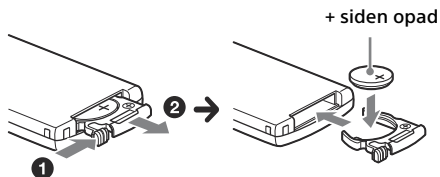

Bemærkninger om litiumbatteriet

- Hold litiumbatteriet uden for børns rækkevidde. Søg omgående læge, hvis batteriet sluges.
- Aftør batteriet med en tør klud, så kontakten bliver god.
- Sørg for at batteriets poler vender rigtigt, når det sættes i.
- Batteriet må ikke holdes med en metalpincet, da der kan opstå kortslutning.

ADVARSEL

Batteriet kan eksplodere, hvis det håndteres forkert. Det må ikke genoplades, skilles ad eller bortkastes i åben ild.

Rensning af stikkene

Enheden virker ikke altid korrekt, hvis stikkene mellem enheden og frontpanelet ikke er rene. For at forhindre dette skal du tage frontpanelet af (side 9) og rense stikkene med en vatpind. Brug ikke for meget kraft, da stikkene kan beskadiges.

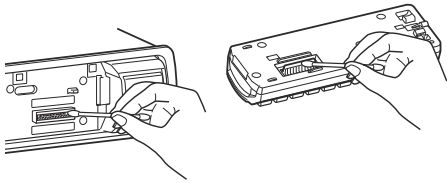

Bemærkninger

- Af sikkerhedsmæssige grunde bør du slå tændingen fra og fjerne nøglen fra tændingskontakten, inden du renser stikkene.
- Berør aldrig stikkene direkte med fingrene eller en metalgenstand.

Specifikationer

TIL KUNDER I USA. GÆLDER IKKE I CANADA, HERUNDER I PROVINSEN QUEBEC.

SPECIFIKATIONER FOR LYDEFFEKT



CEA2006-standard
Udgangseffekt: 17 watt effektiv værdi
x 4 ved
4 ohm < 1 % total harmonisk
forvrængning + N
Signal/støj-forhold: 80 dBA

(reference: 1 watt i 4 Ohm)

Tuner

FM

Indstillingsområde:

87,5 - 108,0 MHz (i trin på 50 kHz)

87,5 - 108,0 MHz (i trin på 100 kHz)

87,5 - 107,9 MHz (i trin på 200 kHz)

FM-tuningtrin:

Kan skiftes mellem 50 kHz/100 kHz/200 kHz

Antennestik:

Eksternt antennestik

Mellemfrekvens: 25 kHz

Brugbar følsomhed: 8 dBf

Selektivitet: 75 dB ved 400 kHz

Signal/støjforhold: 80 dB (stereo)

Separation: 50 dB ved 1 kHz

Frekvensreaktion: 20 - 15.000 Hz

AM

Indstillingsområde:

531 - 1.602 kHz (i trin på 9 kHz)

530 - 1.710 kHz (i trin på 10 kHz)

AM-tuningtrin:

Kan skiftes mellem 9 kHz/10 kHz

Antennestik:

Eksternt antennestik

Mellemfrekvens:

9.124,5 kHz eller 9.115,5 kHz/4,5 kHz (i trin på 9 kHz)

9.115 kHz eller 9.125 kHz/5 kHz (i trin på 10 kHz)

Følsomhed: 26 µV

USB-afspillerdel

Interface: Full speed USB

Maksimal strømstyrke: 1 A

Det maksimale antal genkendelige data:

Mapper (album): 128

filer (spor) pr. mappe: 512

Tilsvarende codec:

MP3 (.mp3) og WMA (.wma)

Trådløs kommunikation

Kommunikationssystem:

BLUETOOTH-standard version 2.1 + EDR

Udgang:

BLUETOOTH-standard strømklasse 2

(Maks. +4 dBm)

Maksimalt kommunikationsområde:

Synsvidde ca. 10 m (33 ft)*1

Frekvensbånd:

2,4 GHz-bånd (2,4000 - 2,4835 GHz)

Modulationsmetode: FHSS

Kompatible BLUETOOTH-profiler*2:

A2DP (Advanced Audio Distribution Profile)

1.2

AVRCP (Audio Video Remote Control Profile)

1.3

HFP (Handsfree Profile) 1.5

PBAP (Phone Book Access Profile)

*1 Det faktiske område varierer afhængigt af faktorer som f.eks. forhindringer mellem enheder, magnetfelter omkring en mikrobølgeovn, statisk elektricitet, modtagelsesomhed, antennens ydelse, operativsystem, softwareprogram og lign.

*2 BLUETOOTH-standardprofilerne angiver formålet med BLUETOOTH-kommunikation mellem enheder.

Effektforstærker

Udgang: Højtalerudgange

Højtalerimpedans: 4 - 8 ohm

Maksimal udgangseffekt: 55 W × 4 (ved 4 ohm)

Generelt

Udgange:

Lydudgangsstik (front, bag)

Stik for motorantenne/effektforstærkerkontrol (REM OUT)

Indgange:

Stik for fjernbetjening-indgang

Indgangsstik for antenne

AUX-indgangsstik (stereo-ministik)

USB-port

Strømkrav: 12 V jævnstrøm båd batteri
(negativ jordforbindelse)

Mål:

Ca. 178 mm × 50 mm × 120 mm

(7 1/8 in × 2 in × 4 7/8 in) (b/h/d)

Monteringsmål:

Ca. 182 mm × 53 mm × 103 mm

(7 1/4 in × 2 1/8 in × 4 1/8 in) (b/h/d)

Vægt: Ca. 0,7 kg (1 lb 9 oz)

Pakkens indhold:

Hovedenhed (1)

Fjernbetjening (1): RM-X231

Dele til montering og tilslutning (1 sæt)

Tilbehør/ekstraudstyr*:

USB-kabel til iPod: RC-100IP

Marine remote commander (vandafvisende fjernbetjening): RM-X11M

* Andet tilbehør/udstyr end vandafvisende fjernbetjening RM-X11M er ikke vandtæt. Det må ikke udsættes for vand.

Din forhandler har muligvis ikke alt det ovennævnte tilbehør i sit sortiment. Bed forhandleren om nærmere oplysninger.

Design og specifikationer kan ændres uden forudgående varsel.

Ophavsret

Bluetooth®-firmamærket og -logoerne ejes af Bluetooth SIG, Inc., og Sony Corporations brug af disse mærker sker på licens. Andre varemærker og handelsnavne tilhører deres respektive ejere.

Windows Media er enten et registreret varemærke eller et varemærke tilhørende Microsoft Corporation i USA og/eller andre lande.

Dette produkt er beskyttet af visse intellektuelle ejendomsrettigheder tilhørende Microsoft Corporation. Brug eller distribution af sådan teknologi uden for dette produkt er forbudt uden en licens fra Microsoft eller et autoriseret Microsoft-datterselskab.

iPhone, iPod, iPod classic, iPod nano og iPod touch er varemærker tilhørende Apple Inc., registreret i USA og andre lande.

MPEG Layer-3 lydkodeknudsteknologi og patenter på licens fra Fraunhofer IIS og Thomson.

Android er et varemærke tilhørende Google Inc. Brug af dette varemærke er underlagt tilladelse fra Google.

Fejlfinding

Med den følgende kontrolliste kan du afhjælpe problemer, du kan få med enheden. Inden du går igennem nedenstående kontrolliste, bør du kontrollere fremgangsmåden for tilslutning og betjening.

For nærmere oplysninger om brug af sikringen og at fjerne enheden fra instrumentbrættet henvises til den medfølgende vejledning *Montering/Tilslutning*.

Hvis problemet ikke løses, kan du gå ind på support-websiten, der er angivet på bagsiden.

Generelt

Der er ingen strømtilførsel til enheden.

- Hvis enheden slås fra, og visningen forsvinder, kan enheden ikke betjenes med fjernbetjeningen.
 - Tænd enheden.

Ingen lyd.

- Faderkontrollen [FADER] er ikke indstillet på positionen for et 2-højttalersystem.

Ingen bi lyd.

- Der tilsluttes en ekstra effektforstærker, og du bruger ikke den indbyggede forstærker.

Hukommelsens indhold er blevet slettet.

- Strømledningen eller batteriet er blevet afbrudt eller er ikke tilsluttet korrekt.

Gemte stationer og korrekt klokkeslæt er slettet. Sikringen er sprunget.

Der kommer støj, når tændingens position skiftes.

- Ledningerne er ikke tilpasset korrekt til bådens strømstik til tilbehør.

Under afspilning eller modtagelse starter demonstrationen.

- Hvis der ikke udføres nogen betjening i fem minutter med [DEMO-ON] indstillet, starter demonstrationen.
 - Indstil [DEMO-OFF] (side 21).

Visningen forsvinder fra/vises ikke på displayvinduet.

- Dæmperen er indstillet på [DIM-ON] (side 21).
- Visningen forsvinder, hvis du trykker på OFF og holder.
 - Tryk på OFF på enheden, indtil visningen ses.
- Stikkene er beskidte (side 25).

Radiomodtagelse

Stationerne kan ikke modtages.

Lyden generes af støj.

- Tilslutningen er ikke korrekt.
 - Hvis din båd har en indbygget radioantenne i bag- eller sideruden, skal REM OUT-ledningen (blå/hvid-stribet) eller strømledningen til tilbehør (rød) forbindes til strømledningen på bådens antenneforstærker.
 - Kontrollér tilslutningen af bådanteren.
 - Hvis den automatiske antenne ikke slås ud, skal tilslutningen af motorantenne-kontrolledningen kontrolleres.
- Indstillingen af tuningtrin er blevet slettet.
 - Indstil tuningtrin igen (side 10).

Det er ikke muligt at stille ind på forudindstillede stationer.

- Radiosignalet er for svagt.

RDS

PTY viser [- - - - -].

- Den aktuelle station er ikke en RDS-station.
- Der er ikke blevet modtaget RDS-data.
- Stationen specificerer ikke programtypen.

USB-afspilning

Du kan ikke afspille elementer via en USB HUB.

- Denne enhed kan ikke genkende USB-enheder via en USB-hub.

Det tager længere tid at afspille en USB-enhed.

- USB-enheden indeholder filer med en kompliceret træstruktur.

Lyden falder kortvarigt bort.

- Lyden kan falde bort kortvarigt ved en høj bithastighed på mere end 320 kbps.

BLUETOOTH-funktion

Den enhed, der tilsluttes, kan ikke finde denne enhed.

- Inden der foretages parring, skal denne enhed indstilles på standby for parring.
- Mens den er tilsluttet til en BLUETOOTH-enhed, kan denne enhed ikke findes fra en anden enhed.
 - Afbryd den aktuelle tilslutning, og søg efter denne enhed fra en anden enhed.
- Når parring for enhederne er foretaget, skal BLUETOOTH-signaludgangen slås til (side 11).

Tilslutning er ikke mulig.

- Forbindelsen styres fra den ene side (denne enhed eller BLUETOOTH-enhed), men ikke begge.
 - Tilslut til denne enhed fra en BLUETOOTH-enhed eller omvendt.

Navnet på den fundne enhed vises ikke.

- Afhængigt af status for den anden enhed, er det ikke altid muligt at få navnet.

Ingen ringetone.

- Juster lydstyrken ved at dreje på kontrolknappen, mens et opkald modtages.
- Afhængigt af den enhed, der tilsluttes, sendes ringetonen muligvis ikke korrekt.
 - Indstil [RINGTONE] til [1] (side 22).
- Fronthøjtalerne er ikke tilsluttet til enheden.
 - Tilslut fronthøjtalerne til enheden. Ringetonen udsendes kun fra fronthøjtalerne.

Den talendes stemme kan ikke høres.

- Fronthøjtalerne er ikke tilsluttet til enheden.
 - Tilslut fronthøjtalerne til enheden. Den talendes stemme udsendes kun fra fronthøjtalerne.

En samtalepartner siger, at lydstyrken er for lav eller høj.

- Juster lydstyrken vha. justering af mikrofonforstærkning (side 20).

Der er ekko eller støj på telefonsamtaler.

- Sænk lydstyrken.
- Indstil EC/NC Mode til [EC/NC-1] eller [EC/NC-2] (side 20).
- Hvis der er anden stærk støj i omgivelserne end telefonopkaldslyden, skal du forsøge at mindske denne støj. Eksempler: Hvis en rude står åben, og der er kraftig støj el. lign., kan du lukke ruden. Hvis et airconditionanlæg larmer, kan du skrue ned for det.
- Skift destinationsenhed for overførsel af opkald til din mobiltelefon, og brug derefter mobiltelefonen (side 20).

Telefonen er ikke tilsluttet.

- Når BLUETOOTH-lyd afspilles, er telefonen ikke tilsluttet, selv om du trykker på  (håndfri).
 - Tilslut fra telefonen.

Telefonlydkvaliteten er dårlig.

- Telefonens lyd kvalitet afhænger af mobiltelefonens modtageforhold.
 - Flyt din båd til et sted, hvor du kan forbedre mobiltelefonens signal, hvis modtagelsen er dårlig.

Lydstyrken på den tilsluttede lydenhed er lav (høj).

- Lydstyrkeniveauet vil være forskelligt, afhængigt af lydenheden.
 - Juster lydstyrken på den tilsluttede lydenhed eller denne enhed.

Lyden springer ved afspilning på en BLUETOOTH-lydenhed.

- Formindsk afstanden mellem enheden og BLUETOOTH-lydenheden.
- Hvis BLUETOOTH-lydenheden opbevares i et etui, der afbryder signalet, skal du tage lydenheden ud af etuiet under brug.
- Der bruges flere BLUETOOTH-enheder eller andre enheder, der udsender radiobølger, er i brug i nærheden.
 - Slå de andre enheder fra.
 - Forøg afstanden fra de andre enheder.
- Afspilningslyden standser midlertidigt, når der foretages tilslutning mellem denne enhed og mobiltelefonen. Det er ikke en funktionsfejl.

Den tilsluttede BLUETOOTH-lydenhed kan ikke betjenes.

- Kontroller, at den tilsluttede BLUETOOTH-lydenhed understøtter AVRCP.

Nogle funktioner virker ikke.

- Kontroller, om den enhed, der tilsluttes, understøtter de pågældende funktioner.

Et opkald besvares utilsigtet.

- Den telefon, der tilsluttes, er indstillet til at besvare et opkald automatisk.

Parring mislykkedes, fordi tidsfristen udløb.

- Afhængigt af den enhed, der tilsluttes, kan tidsgrænsen for parring være kort.
 - Forsøg at gennemføre parring inden for tiden.

BLUETOOTH-funktionen virker ikke.

- Slå enheden fra ved at trykke på OFF i mindst to sekunder, og slå derefter enheden til igen.

Der kommer ingen lyd fra båndhøjtalerne under håndfri opkald.

- Hvis der ikke kommer lyd fra mobiltelefonen, skal du indstille mobiltelefonen, så lyden kommer fra båndhøjtalerne.

Fejldisplay/meddelelser

CHECKING

- Enheden bekræfter tilslutningen af en USB-enhed.
 - Vent, indtil bekræftelse af tilslutningen er afsluttet.

ERROR

- Der kan være en intern funktionsfejl.
 - Tryk på OFF i mindst to sekunder (visningen forsvinder), og tryk derefter på OFF igen.

ERROR-99

- Der kan være en intern funktionsfejl.
 - Tryk på OFF i mindst to sekunder (visningen forsvinder), og tryk derefter på OFF igen. Henvend dig til nærmeste Sony-

forhandler, hvis fejlindikationen fortsat vises på displayet.

NO MUSIC

- USB-enheden indeholder ikke en musikfil.
 - Tilslut en USB-enhed, der indeholder en musikfil.

NO NAME

- Der er ikke skrevet et album/kunstner/spornavn på USB-enheden.

NO SUPRT (ikke understøttet)

- USB-hub er ikke understøttet på denne enhed.
- Den tilsluttede USB-enhed er ikke understøttet.
For nærmere oplysninger om din USB-enheds kompatibilitet kan du gå ind på support-websiten, der er angivet på bagsiden.

NO USB

- USB er valgt som kilde uden en USB-enhed tilsluttet. En USB-enhed eller et USB-kabel er blevet afbrudt under afspilning.
 - Sorg for at tilslutte en USB-enhed og et USB-kabel.

OVERLOAD

- USB-enheden er overbelastet.
 - Afbryd USB-enheden, og skift derefter kilde ved at trykke på OFF.
 - Angiver, at USB-enheden ikke virker, eller at der er tilsluttet en enhed, som ikke er understøttet.

READ

- Enheden læser alle spor- og albumoplysninger på USB-enheden.
 - Vent, indtil læsningen er udført, og afspilning begynder automatisk. Afhængigt af USB-enhedens struktur kan det tage mere end et minut.

STOP

- Når gentaget afspilning ikke er indstillet, er afspilning af det sidste spor på albummet slut.
Musikappen i iPod/iPhone er afsluttet.
 - Tryk på PAUSE for at starte afspilning igen.

For BLUETOOTH-funktion

BT BUSY (BLUETOOTH optaget)

- Mobiltelefonens telefonbog og opkaldshistorik er ikke tilgængelig fra denne enhed.
 - Vent et øjeblik, og prøv derefter igen.

ERROR

- BT Initialize (Initialisering af Bluetooth) mislykkedes.
- Adgang til telefonbogen mislykkedes.
- Telefonbogens indhold blev ændret, mens mobiltelefonen blev tilgået.
 - Tilgå telefonbogen i mobiltelefonen igen.

MEM FAIL (hukommelse - fejl)

- Det lykkedes ikke for denne enhed at gemme kontakten på forvalgsknappen.
 - Kontroller, at det nummer, du vil gemme, er korrekt (side 19).

NO BTA (ingen BLUETOOTH-lyd)

- BLUETOOTH-lydkilden er valgt uden en BLUETOOTH-lydenhed tilsluttet. En BLUETOOTH-lydenhed er blevet afbrudt under et opkald.
 - Sørg for at tilslutte en BLUETOOTH-lydenhed.

NO BTP (ingen BLUETOOTH-telefon)

- En BLUETOOTH-telefonkilde er valgt, uden at en mobiltelefon er tilsluttet. En mobiltelefon er blevet afbrudt under et opkald.
 - Sørg for at tilslutte en mobiltelefon.

NO INFO (ingen information)

- Netværksnavn og mobiltelefonens navn modtages ikke med mobiltelefon tilsluttet.

NO SUPRT (ikke understøttet)

- Den BLUETOOTH-tilsluttede mobiltelefon understøtter ikke PBAP (Phone Book Access Profile). I så fald kan denne enhed ikke få adgang til mobiltelefonens telefonbog eller opkaldshistorik.
- Mobiltelefonen er ikke understøttet af denne enhed, selv om mobiltelefonen understøtter PBAP (Phone Book Access Profile).
 - Kontroller, om mobiltelefonen er tilsluttet korrekt. For nærmere oplysninger om din mobiltelefons kompatibilitet kan du besøge support-websiten.

P (forudindstillet nummer) EMPTY

- Forvalgsknappen er tom.

UNKNOWN

- Navn eller telefonnummer kan ikke vises, når du bladrer i telefonbogen eller opkaldshistorikken.

WITHHELD

- Telefonnummeret er skjult af opkalderen.

Henvend dig til nærmeste Sony-forhandler, hvis disse løsninger ikke hjælper.

Asenna tämä laite veneen kojelautaan turvallisuuden varmistamiseksi. Katso asennusta ja liitäntöjä varten toimitettu asennus-/liitäntäkäsikirja.

Varoitus

YHDYSVALLOISSA ASUVILLA ASIAKKAILLE. EI KOSKE KANADAA LUKUUN OTTAMATTA QUEBECIN PROVINSSIA.

Tämä laite on testattu ja sen on todettu noudattavan FCC:n sääntöjen osan 15 mukaisten, Luokka B:n digitaalisille laitteille asetettujen vaatimusten rajoja.

Nämä rajat on suunniteltu kohtuullisen suojan saamiseksi haitallisilta häiriöiltä asuinhuoneistossa suoritettavalle käytölle. Tämä laite synnyttää, käyttää ja saattaa säteillä radiotaajuusenergiaa, ja ellei sitä asenneta ja käytetä ohjeiden mukaisesti, se saattaa aiheuttaa haitallisia häiriöitä radioaaltoja käyttäviin viestimiin.

Mutta ei ole myöskään täysiä takeita sille, ettei häiriöitä esiintyisi missä tahansa asennuksessa.

Jos tämä laite aiheuttaa haitallisia häiriöitä radio- tai TV-vastaanottoon, mikä voidaan todeta kytkemällä tämä laite päälle ja pois päältä häirityn vastaanottimen ollessa päällä, laitteen omistajaa suositellaan yrittämään häiriöiden poistamista yhdellä tai useammalla seuraavista toimenpiteistä:

- Suuntaa vastaanottoantenni uudelleen tai siirrä sitä.
- Siirrä laitetta kauemmaksi vastaanottimesta.
- Kytke laite pistorasiaan, joka on eri virtapiirissä kuin se pistorasia, johon vastaanotin on kytketty.
- Kysy neuvoa laitteen myyneestä liikkeestä tai kokeneelta radio- ja TV-tekniikolta.

Laitteen omistajaa muistutetaan siitä, että kaikki laitteeseen itse tehdyt muutokset tai korjaukset, joita ei nimenomaisesti mainita näissä käyttöohjeissa, saattavat mitätöidä laitteen omistajan oikeuden käyttää tätä laitetta.

Tämä laite täyttää FCC:n sääntöjen osan 15 ja Industry Canadan lisenssivapaat RSS-standardit. Käyttö on kahden seuraavan ehdon alaista: (1) Tämä laite ei saa aiheuttaa haitallisia häiriöitä, ja (2) sen tulee sietää mitä tahansa vastaanotettuja häiriöitä, myös sellaisia, jotka voivat aiheuttaa toimintahäiriön.

Lähetin ei saa olla samassa paikassa eikä sitä saa käyttää yhdessä muiden antennien tai lähettimien kanssa.

Industry Canadan määräysten mukaisesti tämä radiolähetin voi toimia ainoastaan antennilla, joka on Industry Canadan lähettimille hyväksymää tyyppiä ja jonka vahvistus on enintään hyväksytyt tason mukainen (tai sitä pienempi). Mahdollisten toisille käyttäjille aiheutuvien radiohäiriöiden vähentämiseksi antennin tyyppi ja vahvistus tulee valita siten, että vastaava suuntaamaton säteilyteho (e.i.r.p) ei ole suurempi kuin mitä tarvitaan yhteyttä varten.

Tämä laite täyttää FCC/IC:n säteilyrajat säätelemättömässä ympäristössä, ja se täyttää FCC:n OET65-normin liitteen C radiotaajuuksisen (RFI) altistuksen rajat ja IC:n RSS-102-normin radiotaajuuksisen (RF) altistuksen rajat. Tämä laite päästää erittäin pieniä määriä RF-energiaa, ja sen katsotaan täyttävän normit ilman sallitun enimmäisaltistuksen arviointia (MPE). On kuitenkin suositeltavaa, että sen asennuksen ja käytön yhteydessä säteilylähde pidetään vähintään 20 cm:n etäisyydellä ihmisistä (lukuun ottamatta raajoja: käsiä, ranteita, jalkoja ja nilkkoja).

Koskee vain USA:n Kalifornian osavaltiota

Perkloraatimateriaali — erikoiskäsittely voi olla aiheellinen. Lue

www.dtsc.ca.gov/hazardouswaste/perchlorate
Perkloraatimateriaali: litiumparisto sisältää perkloraatia

Valmistettu Thaimaassa

Käyttöjännitteen yms. tiedot sisältävä nimikilpi sijaitsee laitteen pohjassa.



Sony Corp. ilmoittaa täten, että tämä DSX-M50BT vastaa olennaisia direktiivin 1999/5/EY vaatimuksia ja muita soveltuvia ehtoja.

Lisätietoja on verkkosivulla:
<http://www.compliance.sony.de/>

Huomautus asiakkaille: Seuraavat tiedot koskevat ainoastaan laitteita, jotka on myyty EU-direktiivejä soveltavissa maissa

Valmistaja: Sony Corporation, 1-7-1 Konan Minato-ku Tokyo, 108-0075 Japani
EU-tuotevaatimusten mukaisuus: Sony Deutschland GmbH, Hedelfinger Strasse 61, 70327 Stuttgart, Saksa



Sähkö- ja elektroniikkaromun hävittäminen (koskee Euroopan unionia ja muita Euroopan maita, joissa on erilliset keräysjärjestelmät)

Tämä tuotteessa, akussa tai pakkauksessa oleva merkki kertoo, ettei tuotetta ja akkua saa hävittää sekajätteen mukana. Joissakin akuissa tätä symbolia voidaan käyttää yhdessä kemikaalitunnuksen kanssa. Elohopean (Hg) tai lyiyn (Pb) kemikaalitunnus lisätään, jos akku sisältää yli 0,0005 % elohopeaa tai 0,004 % lyijyä. Huolehtimalla tällaisten tuotteiden ja akkujen asianmukaisesta hävittämisestä estät mahdollisia ympäristölle ja ihmisten terveydelle aiheutuvia haitallisia vaikutuksia, joita epäasianmukainen jätteen käsittely voisi aiheuttaa. Materiaalien kierrätys säästää myös luonnonvaroja. Sellaisten tuotteiden kohdalla, joiden on oltava jatkuvasti yhteydessä sisäänrakennettuun akkuun turvallisuus-, suorituskyky- tai tiedon eheyden takaamisesta johtuvista syistä, akun saa vaihtaa vain koulutettu huoltohenkilöstö. Varmistaaksesi akun ja sähkö- ja elektroniikkalaitteiden asianmukaisen kierrätyksen toimita nämä tuotteet niiden käyttöiän lopussa sähkö- ja elektroniikkaromun keräyspisteeseen. Kaikkien muiden akkujen osalta katso akun turvallisen tuotteesta irrottamisen ohjeet sitä koskevasta luvusta. Toimita akku asianmukaiseen akku- ja paristojätteen keräyspisteeseen. Lisätietoja tämän tuotteen tai akun kierrätyksestä saat kunnalta, jätehuoltoyritykseltä tai kaupasta, josta ostit tuotteen tai akun.

Litiumparistoa koskeva huomautus

Älä altista paristoa liian suurelle kuumuudelle, kuten suoralle auringonpaisteelle, tulelle tai vastaavalle.

Laitteen vedenkestävää suojusta koskeva huomautus

Sony suosittelee, että laite suojataan Waterproof Car Stereo Cover -suojuksella (ei sisällä toimitukseen) ympäristössä, jossa on vesiroiskeiden riski.

Waterproof Car Stereo Cover -suojusta ei pysty sulkemaan kokonaan, kun laitteeseen on liitetty iPod tai USB-laite. Vältä veden roiskuttamista laitteelle.

Varoitus, joka koskee veneitä, joiden virtalukossa ei ole ACC-asentoa.

Määritä AUTO OFF -toiminto (s. 21). Laite sammuu kokonaan automaattisesti määritetyn ajan kuluttua laitteen virran katkaisemisesta akun tyhjenemisen estämiseksi. Jos et määritä AUTO OFF -toimintoa, paina OFF-painiketta niin pitkään, että näyttö pimenee, joka kerta kun sammutat sytytysvirran.

BLUETOOTH-toimintoa koskevia huomautuksia

Muistutus

SONY EI OLE MISSÄÄN TAPAUKSESSA VASTUUSSA MISTÄÄN SUORISTA, EPÄSUORISTA TAI VÄLILLISISTÄ VAHINGOISTA TAI MUISTA VAHINGOISTA, KUTEN VOITTOJEN, TULOJEN TAI TIETOJEN MENETYKSESTÄ, TUOTTEEN TAI SIIHEN LIITTYVÄN LAITTEEN KÄYTÖN ESTYMISESTÄ, KÄYTTÄMÄTTÖMYSSAJASTA JA OSTAJAN AJANMENETYKSESTÄ, JOKA LIITTYY TÄMÄN TUOTTEEN, LAITTEEN JA/TAI OHJELMISTON KÄYTTÖÖN TAI JOHTUU SIITÄ.

TÄRKEÄ TIEDOTE!

Turvallinen ja tehokas käyttö

Tähän laitteeseen tehdyt muutoksen tai muunnokset, joita Sony ei ole nimenomaisesti hyväksynyt saattavat mitätöidä käyttäjän oikeuden käyttää tätä laitetta.

Tarkista ennen tämän laitteen käyttöä, onko omassa maassasi voimassa poikkeuksia, jotka aiheuttavat BLUETOOTH-laitteen käyttöä koskevia vaatimuksia tai rajoituksia.

Käyttö ajettaessa

Tarkista ajomaassa kännyköitä ja handsfree-laitteita koskevat lait ja asetukset Kohdistä täysi huomio ajamiseen ja pysäytä vene turvalliseen paikkaan ennen puhelun soittamista tai siihen vastaamista, mikäli olosuhteet sitä edellyttävät.

Yhteyden luominen toisiin laitteisiin

Yhteys toisiin laitteisiin luotaessa lue aina sen turvallisuutta koskevat yksityiskohtaiset käyttöohjeet.

Radiotaajuuksien käytön aiheuttamat vaarat

RF-signaalit saattavat vaikuttaa häiritsevästi laitteen toimintaan, jos laite on asennettu virheellisesti tai ellei veneen eri sähköjärjestelmiä, kuten elektroninen ruiskutusjärjestelmä, elektroniset, lukkiutumattomat jarrujärjestelmät, elektronisen nopeudenvalvontajärjestelmät tai turvatyynyjärjestelmät, ole suojattu riittävästi. Kysy lisäohjeita tämän laitteen asentamisesta sen valmistajalta tai veneen jälleenmyyjältä. Sen virheellinen asentaminen tai huolto saattaa olla vaarallista ja mitätöidä kaikki tätä laitetta koskevat takuut.

Kysy neuvoa veneen valmistajalta saadaksesi varmuuden siitä, ettei kännykän käyttö veneessä aiheuta häiriöitä veneesi sähköjärjestelmille.

Tarkista säännöllisin väliajoin, että kaikki veneessäsi olevat langattomat järjestelmät on asennettu kunnolla ja että ne toimivat oikein.

Hätäpuhelut

Tämä veneen BLUETOOTH-handsfree-laite sekä siihen yhteydessä oleva laite toimivat radiotaajuussignaaleilla, kännykkä- ja lankaverkoissa sekä käyttäjän ohjelmoimalla toiminnolla, minkä vuoksi yhteyden toimimista ei voida taata kaikissa olosuhteissa.

Älä sen vuoksi perusta tärkeiden yhteydenottojen (kuten lääketieteelliset hätätapaukset) käyttöä ainoastaan sähkölaitteiden toimimiseen.

Älä unohda, että puheluiden soittamiseksi ja vastaanottamiseksi handsfree-laite sekä siihen yhteydessä oleva laite tulee kytkeä päälle palvelualueella, jossa signaalin voimakkuus on riittävä.

Hätäpuheluita ei voi välttämättä suorittaa kännykkäverkoissa tai silloin kun tietyt verkkopalvelut ja/tai puhelintoiminnot ovat käytössä.

Tarkista toimivuus paikalliselta teleoperaattoriltasi.

Sisältö

Varoitus	2
Osat ja säätimet	7

Aloittaminen

Etupaneelin irrottaminen	9
FM/AM-viritysportaan vaihtaminen	10
Kellonajan asettaminen	10
BLUETOOTH-laitteen valmistelu	10
iPodin/USB-laitteen liittäminen	12
Muiden knnettävien audiolaitteiden kytkeminen laitteistoon	12

Radion kuuntelu

Radion kuuntelu	13
Radio Data System (RDS) -toiminnon käyttäminen	13

Toisto

iPodin/USB-laitteen toistaminen	15
BLUETOOTH-laitteen toistaminen	16
Raitojen haku ja toisto	16

Handsfree-puhelu

Puheluun vastaaminen	18
Puhelun soittaminen	18
Puhelun aikana käytettävissä olevat toiminnot	19

Asetus

DEMO-tilan peruuttaminen	20
Perusasetusten käyttö	20
Yleiset asetukset	21
BT INIT (BLUETOOTHin käynnistys)	21
Äänen asetukset	22
EQ3 PRST (EQ3-esivalinta)	22
EQ3 LOW, EQ3 MID, EQ3 HIGH	22
BLUETOOTH-asetus	22

Lisätietoja

Yleisiä käyttö-ohjeita	23
Kunnossapito	25
Tekniset tiedot	26
Vianetsintä	28

Osat ja säätimet

Pääyksikkö

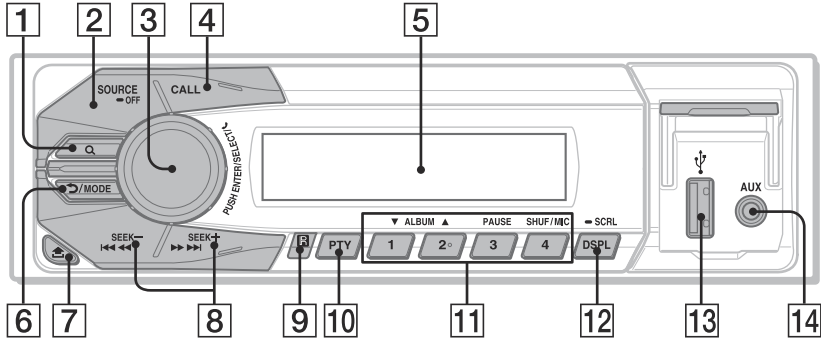

Numero 2/ALBUM ▲ -painikkeessa on tunnistusnäppylä.

1 Q (selaa) (s. 17)

Siirry selaustilaan toiston aikana.

2 SOURCE

Kytke virta päälle.
Vaihda lähdettä.

-OFF

Paina 1 sekunnin ajan virran sammuttamiseksi.
Paina yli 2 sekunnin ajan virran ja näytön sammuttamiseksi.
Jos laite sammutetaan ja näyttö pimenee, et voi ohjata sitä kauko-ohjaimella.

3 Säätöpyörä

Kierrä äänenvoimakkuuden säätämiseksi.

ENTER

Hyväksy valittu kohde.

SELECT

Siirry ääniasetukseen.
Paina pitkään yleisen asetusvalikon avaamiseksi.

☎ (handsfree)

Puheluun vastaaminen / puhelun lopettaminen.

4 CALL

Puheluvalikkoon siirtyminen.
Paina yli 2 sekunnin ajan BLUETOOTH-signaalin vaihtamiseksi.

5 Näyttöikkuna

6 ↶ (takaisin)

Palaa edelliseen näyttöön

MODE (s. 13, 15, 20)

7 🏠 (etupaneelin irrotus)

8 SEEK +/-

Viritä radioasemat automaattisesti. Paina pitkään manuaalista viritystä varten.

⏪/⏩ (edellinen/seuraava),
⏮/⏭ (taakse-/eteenpäinkelaus)

9 Kauko-ohjaimen anturi

10 PTY (ohjelmatyyppi)

Valitse RDS-toiminnon PTY

11 Numeropainikkeet

Vastaanota tallennettuja radioasemia. Paina pitkään aseminen tallentamiseksi. Soita tallennettuun puhelinnumeroon. Paina pitkään puhelinnumeron tallentamiseksi.

ALBUM ▼/▲

Ohita audiolaitteen albumi. Paina pitkään albumien ohittamiseksi toistuvasti.

PAUSE

SHUF (sekoitus)

MIC (s. 20)

12 DSPL (näyttö)

Vaihda näytön kohteita.

-SCRL (vieritys)

Paina pitkään näyttökohteen vierittämiseksi.

13 USB-liitäntä

14 AUX-tuloliitäntä

RM-X231 Kauko-ohjain

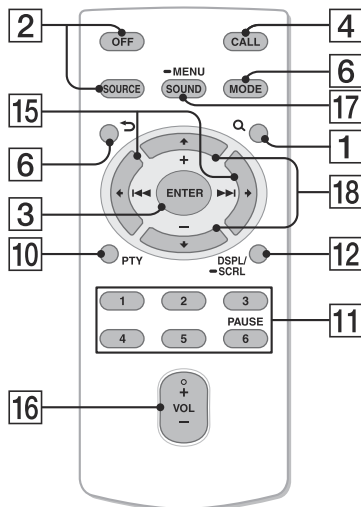

VOL (äänenvoimakkuus) + -painikkeessa on tunnistusnäppylä.

Irrota eristyskalvo ennen käyttöä.



15 ⏪ (I⏪)/⏩ (⏩I)

16 VOL (äänenvoimakkuus) +/-

17 ÄÄNI

Avaa ääniasetusvalikko suoraan.

-MENU

Paina pitkään yleisen asetusvalikon avaamiseksi.

18 ↑ (+)/↓ (-)

RM-X11M-venekauko-ohjain (ei sisälly toimitukseen)

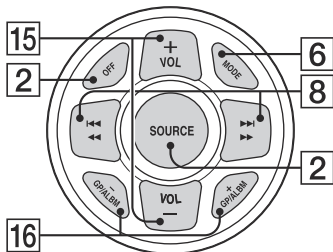

- 15 VOL (äänenvoimakkuus) +/-
- 16 GP (ryhmä)/ALBM (albumi) +/-
Vastaanottaa tallennettuja asemia.

Aloittaminen

Etupaneelin irrottaminen

Voit irrottaa tämän laitteen etupaneelin varkauksien estämiseksi.

- 1 Paina pitkään OFF ①.
Laitteen virta sammuu.
- 2 Paina  ② ja irrota sitten paneeli vetämällä sitä itseäsi kohti.

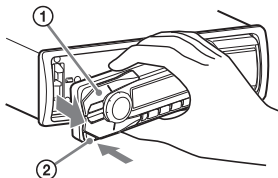

Varoitushälytys

Jos käännät virtalukon OFF-asentoon irrottamatta etupaneelia, varoitushälytys kuuluu muutaman sekunnin ajan. Hälytys kuuluu vain sisäänrakennettua vahvistinta käytettäessä.

Etupaneelin kiinnitys

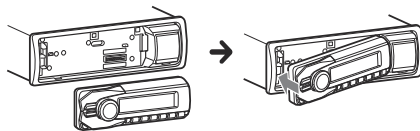

FM/AM-viritysportaan vaihtaminen

Aseta maassasi käytössä oleva FM/AM-viritysportas. Tämä asetus tulee näkyviin, kun virta on sammutettu laitteesta.

- 1** Paina pitkään **SELECT**.
Asetusnäyttö tulee esiin.
- 2** Valitse säätöpyörää kiertämällä [**TUNER STP**] ja paina sitten sitä.
- 3** Kierrä säätöpyörää valitaksesi [50K/9K], [100K/10K] tai [200K/10K] ja paina sitä sitten.

Kellonajan asettaminen

- 1** Paina pitkään **SELECT**.
Asetusnäyttö tulee esiin.
- 2** Valitse säätöpyörää kiertämällä [**CLOCK-ADJ**] ja paina sitten sitä.
Tunti-ilmaisimien vilkkuu.
- 3** Aseta tunnit ja minuutit säätöpyörää kiertämällä.
Siirrä digitaali-ilmaisinta painamalla **SEEK +/-**.

- 4** Minuuttien asettamisen jälkeen paina **SELECT**.
Asetus on valmis ja kello alkaa käydä.

Näytä kello painamalla **DSPL**.

BLUETOOTH-laitteen valmistelu

Voit nauttia musiikista tai soittaa handsfree-puheluja liittämällä sopivan BLUETOOTH-laitteen. Lisätietoja yhdistämisestä on laitteen mukana toimitetuissa käyttöohjeissa.

Ennen laitteen yhdistämistä säädä tämän laitteen äänenvoimakkuus pieneksi; muuten seurauksena voi olla kova ääni.

Paritus ja yhdistäminen BLUETOOTH-laitteella

Kun yhdistät BLUETOOTH-laitteen (matkapuhelimen, audiolaitteen tms.) ensimmäisen kerran, tarvitaan molemminpuolinen rekisteröinti ("paritus"). Parituksen avulla tämä laite ja toiset laitteet voivat tunnistaa toisensa.



- 1** Laita BLUETOOTH-laite 1 metrin (3 ft) sisälle tästä laitteesta.

2 Paina CALL, valitse [PAIRING] säätöpyörää kiertämällä ja paina sitten sitä.

🔴 vilkkuu.

Laitte siirtyy parituksen valmiustilaan.

3 Tee paritus BLUETOOTH-laitteella niin, että se tunnistaa tämän laitteen.

4 Valitse [Sony Automotive], joka näkyy BLUETOOTH-laitteen näytössä.

Jos [Sony Automotive] ei tule näkyviin, toista vaiheesta 2 alkaen.

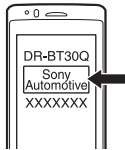

5 Jos salasana* on tarpeen syöttää BLUETOOTH-laitteessa, syötä [0000].

* Salasanaa voidaan toisessa laitteessa kutsua myös nimillä "passcode", "PIN code", "PIN number" tai "Password" tms.

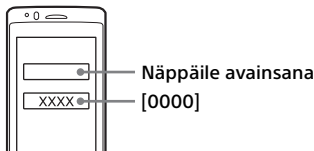

Kun paritus on tehty, 🔴 palaa edelleen.

6 Valitse tämä laite BLUETOOTH-laitteesta BLUETOOTH-yhteyden muodostamiseksi.

📶 tai 📶 syttyy, kun yhteys on muodostettu.

Huomautus

Yhteyttä BLUETOOTH-laitteeseen luotaessa ei tätä laitetta voi tunnistaa toisesta laitteesta. Tunnistuksen mahdollistamiseksi siirry paritustilaan ja hae tätä laitetta toisesta laitteesta.

Parituksen peruuttaminen

Tee vaihe 2 paritustilan peruuttamiseksi sen jälkeen, kun tämä laite ja BLUETOOTH-laite on paritettu.

Yhteyden muodostaminen pariliitetyn BLUETOOTH-laitteen kanssa

Paritetun laitteen käyttö edellyttää yhteyttä tämän laitteen kanssa. Jotkin paritetut laitteet muodostavat yhteyden automaattisesti.



1 Paina CALL, valitse [BT SIGNL] säätöpyörää kiertämällä ja paina sitten sitä.

Varmista, että 🔴 syttyy.

2 Aktivoi BLUETOOTH-toiminto BLUETOOTH-laitteessa.

3 Aseta BLUETOOTH-laite muodostamaan yhteys tähän laitteeseen.

📶 tai 📶 syttyy.

Näytön kuvakkeet:

	Sytyy, kun matkapuhelin on yhdistettynä laitteeseen.
	Sytyy, kun audiolaite on yhdistettynä laitteeseen.

Luodaksesi yhteyden tältä laitteelta viimeksi yhteydessä olleeseen laitteeseen.

Aktivoi BLUETOOTH-toiminto BLUETOOTH-laitteessa.

Paina SOURCE.

Valitse [BT PHONE] tai [BT AUDIO].

Paina  (handsfree) muodostaaksesi yhteyden matkapuhelimeen tai PAUSE yhdistääksesi audiolaitteen.

Huomautus

Kun virtaustoistat BLUETOOTH-audiota, et voi muodostaa yhteyttä tästä laitteesta matkapuhelimeen. Muodosta sen sijaan yhteys matkapuhelimesta tähän laitteeseen.

Vihje

Kun BLUETOOTH-signaali on käytössä: kun auton virta on päällä, tämä laite muodostaa automaattisesti uudelleen yhteyden viimeksi yhdistettyyn matkapuhelimeen.

iPodin/USB-laitteen liittäminen

1 Säädä laitteen äänenvoimakkuus pieneksi.

2 Liitä iPod/USB-laite tähän laitteeseen.

Käytä iPodin/iPhonen liittämiseen iPodin USB-liitäntäkaapelia (ei sisälly toimitukseen).

Kytettäessä iPhone

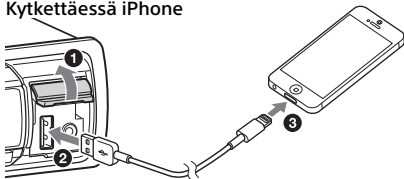

Muiden knnettavien audiolaitteiden kytkeminen laitteistoon

1 Sammuta virta kannettavasta audiolaitteesta.

2 Säädä laitteen äänenvoimakkuus pieneksi.

3 Kytke kannettava audiolaitte tämän laitteen AUX-tulolitäntään (stereominipistoke) liitäntäjohdolla (ei sisälly toimitukseen)*.

* Käytä suoraa pistoketta.

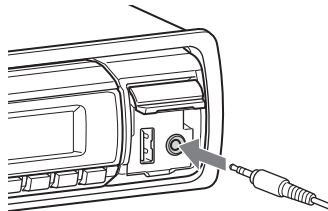

4 Valitse SOURCE-painiketta painamalla [AUX].

Liitetyn laitteen äänenvoimakkuuden tasaaminen muiden lähteiden kanssa

Aloita kannettavan audiolaitteen toisto kohtalaisella äänenvoimakkuudella ja aseta tavanomainen kuunteluäänenvoimakkuutesi tälle laitteelle.

Paina SELECT ja valitse säätöpyörää kiertämällä [AUX VOL] (s. 22).

Radion kuuntelu

Radion kuuntelu

Viritysportaan asetus on pakollinen (s. 10). Radion kuuntelemiseksi valitse SOURCE-painiketta painamalla [TUNER].

Automaattinen tallennus (BTM)

- 1** Paina MODE taajuusalueen vaihtamiseksi.
- 2** Paina ja pidä painettuna SELECT (FM1, FM2, FM3, AM1 tai AM2). Asetusnäyttö tulee esiin.
- 3** Valitse säätöpyörää kiertämällä [BTM] ja paina sitten sitä. Laite tallentaa asemat taajuusjärjestyksessä numeropainikkeille.

Viritys

- 1** Vaihda taajuusaluetta (FM1, FM2, FM3, AM1 tai AM2) painamalla MODE.
- 2** Viritä radioasemat. Radion viritys käsin. Etsi likimääräinen taajuus painamalla pitkään SEEK +/- ja paina sitten SEEK +/- toistuvasti hienosäätääksesi halutun taajuuden.

Asemien automaattinen viritys

Paina SEEK +/-.
Haku keskeytyy laitteen löytäessä aseman. Jatka hakua, kunnes haluttu asema on löytynyt.

Radioasemien manuaalinen tallennus

- 1** Kun vastaanotat asemaa, jonka haluat tallentaa, paina numeropainiketta (1 - 6) niin pitkään, että [MEM] tulee näytölle.

Pikavalintapaikoille tallennettujen asemien kuuntelu

- 1** Valitse taajuusalue ja paina sitten numeropainiketta (1 - 6).

Radio Data System (RDS) -toiminnon käyttäminen

Ohjelmatyyppien valinta (PTY)

Käytä PTY-toimintoa halutun ohjelmatyyppin näyttämiseksi tai etsimiseksi.

- 1** Paina ULA-ohjelman aikana PTY -painiketta.
- 2** Kierrä säätöpyörää, kunnes haluttu ohjelmatyyppi tulee näkyviin, ja paina sitten sitä. Laite alkaa hakea valittua ohjelmatyyppiä lähettävää radioasemaa.

Ohjelmatyypit (viritysporras: 200 kHz/10 kHz)

NEWS (Uutiset), **INFORM** (Yleistieto), **SPORTS** (Urheilu), **TALK** (Puhe), **ROCK** (Rock), **CLS ROCK** (Klassinen rock), **ADLT HIT** (Aikuishitit), **SOFT RCK** (Pehmeä rock), **TOP 40** (Top 40), **COUNTRY** (Country), **OLDIES** (Vanha populaarimusiikki), **SOFT** (Pehmeä musiikki), **NOSTALGA** (Nostalgia), **JAZZ** (Jazz), **CLASSICL** (Klassinen), **R AND B** (Rhythm & blues), **SOFT R B** (Pehmeä rhythm & blues), **LANGUAGE** (Vieraat kielet), **REL MUSC** (Hengellinen musiikki), **REL TALK** (Hengellinen puhe) **PERSNLTY** (Henkilöt), **PUBLIC** (Julkinen), **COLLEGE** (College), **WEATHER** (Sää)

Ohjelmatyypit (viritysporras: 100 kHz/10 kHz, 50 kHz/9 kHz)

NEWS (uutiset), **AFFAIRS** (ajankohtaiset aiheet), **INFO** (info), **SPORT** (urheilu), **EDUCATE** (koulutus), **DRAMA** (draama), **CULTURE** (kulttuuri), **SCIENCE** (tiede), **VARIED** (sekalainen), **POP M** (popmusiikki), **ROCK M** (rockmusiikki), **EASY M** (kevyt musiikki), **LIGHT M** (kevyt klassinen), **CLASSICS** (klassinen musiikki), **OTHER M** (muu musiikki), **WEATHER** (sää), **FINANCE** (talous), **CHILDREN** (lasten ohjelma), **SOCIAL A** (yhteiskunnallinen keskustelu), **RELIGION** (hengellinen ohjelma), **PHONE IN** (Phone In "sana on vapaa"), **TRAVEL** (matkailu), **LEISURE** (vapaa-aika), **JAZZ** (Jazz-musiikki), **COUNTRY** (Country-musiikki), **NATION M** (Kotimainen musiikki), **OLDIES** (Oldies-musiikki), **FOLK M** (Folk-musiikki), **DOCUMENT** (dokumentti)

Kellonajan asettaminen (CT)

RDS-lähetysten mukana tuleva CT-data (kellonaikatieidot) asettaa kellon oikeaan aikaan.

1 Aseta [CT-ON] yleisasetuksista (s. 21).

Toisto

iPodin/USB-laitteen toistaminen

Näissä käyttöohjeissa "iPodia" käytetään yleisnimityksenä viittaamaan iPod- ja iPhone-laitteiden iPod-toimintoihin, ellei tekstissä tai kuvituksessa viitata muuhun.

Lisätietoja iPod-laitteesi yhteensopivuudesta on "Tietoja iPodista" (s. 23) tai takakannen tukisivulla.

USB-standardin kanssa yhteensopivaa MSC (massamuistiluokka)-tyypin USB-laitteita (esim. USB-muistikortti, digitaalinen mediasoitin, Android™-puhelin) voi käyttää. Digitaalisesta mediasoitimesta tai Android-puhelimesta riippuen USB-liitännän tilaksi voi olla tarpeen asettaa MSC.

Huomautuksia

- Lisätietoja USB-laitteesi yhteensopivuudesta on takakannen tukisivulla.
- Seuraavien MP3/WMA-tiedostojen toistolle ei ole tukea.
 - häviöttömän pakkauksen tiedostot
 - tekijänoikeussuojatut tiedostot
 - DRM (digitaalinen oikeuksien hallinta) - tiedostot
 - Monikanavaiset audiotiedostot

1 Kytke iPod/USB-laite USB-porttiin (s. 12).

Toisto käynnistyy
Jos laite on jo kytketty, toiston aloittamista varten valitse SOURCE-painiketta painamalla [USB].

2 Säädä äänenvoimakkuus tällä laitteella.

Toiston keskeyttämiseksi

Paina OFF-painiketta 1 sekunnin ajan.

Laitteen irrottamiseksi

Pysäytä toisto ja irrota sitten laite.

iPhonea koskeva huomautus

Kun liität iPhone USB:n kautta, iPhone ohjaa puhelun äänenvoimakkuutta, ei laite. Älä vahingossa suurena laitteen äänenvoimakkuutta puhelun aikana, sillä seurauksena voi olla äkillinen kova ääni puhelun päättyessä.

iPod-laitteen suorakäyttö (Matkustajaohjaus)

Paina MODE-painiketta ja pidä se painettuna toiston aikana niin, että [IPOD] tulee näkyviin iPodin suoran käytön mahdollistamiseksi. Huomaa, että äänenvoimakkuutta voi säätää ainoastaan tästä laitteesta.

Matkustajan ohjauksesta poistuminen

Paina MODE-painiketta niin pitkään, että [AUDIO] tulee näkyviin.

BLUETOOTH-laitteen toistaminen

Voit toistaa sisältöä yhdistetyltä laitteelta, joka tukee BLUETOOTH A2DP:tä (Advanced Audio Distribution Profile).



- 1** Muodosta BLUETOOTH-yhteys audiolaitteella (s. 10).
- 2** Paina SOURCE valitaksesi [BT AUDIO].
- 3** Käynnistä toisto audiolaitteesta.
- 4** Säädä äänenvoimakkuus tällä laitteella.
- 5** Paina PAUSE aloittaaksesi toiston.

Huomautuksia

- Audiolaitteesta riippuen esimerkiksi nimikettä, raidan numeroa/aikaa ja toistotilaa ei välttämättä näy tässä laitteessa.
- Vaikka lähettä vaihdettaisiin tästä laitteesta, audiolaitteen toisto ei pysähdy.

BLUETOOTH-laitteen äänenvoimakkuuden tasaaminen muiden lähteiden kanssa

Aloita BLUETOOTH-audiolaitteen toisto kohtalaisella äänenvoimakkuudella ja aseta tavanomainen kuunteluäänenvoimakkuutesi tälle laitteelle.

Paina SELECT ja valitse säätöpyörää kiertämällä [BTA VOL] (s. 22).

Raitojen haku ja toisto

Jatkuva toisto ja satunnaissoitto

Jatkuva toisto:

- 1** Paina pitkään SELECT toiston aikana.
- 2** Valitse säätöpyörää kiertämällä [REPEAT] ja paina sitten sitä.
- 3** Valitse haluttu toistotila säätöpyörää kiertämällä ja paina sitten sitä.
- 4** Paina ↶ (Takaisin) edelliseen näyttöön palaamiseksi.

Satunnaissoitto:

- 1** Paina toiston aikana SHUF tarpeeksi monta kertaa halutun toistotilan valitsemiseksi.
Toiston alkaminen valitussa toistotilassa voi kestää jonkin aikaa.

Käytettävissä olevat toistotilat vaihtelevat valitun äänilähteen mukaan.

Raidan hakeminen nimen avulla (Quick-BrowZer™)

- 1** Paina USB-toiston aikana **Q** (selaa)* hakuluokkien luettelon näyttämiseksi.
Kun raitaluettelo tulee näkyviin, paina **➔** (takaisin) tarpeeksi monta kertaa halutun hakuluokan näyttämiseksi.

* Paina toiston aikana **Q** (selaus) yli 2 sekunnin ajan palataksesi suoraan luokkaluettelon alkuun.

- 2** Valitse haluttu hakuluokka säätöpyörää kiertämällä ja vahvista painamalla sitä.

- 3** Toista kohta 2 halutun raidan etsimiseksi.
Toisto käynnistyy

Quick-BrowZer-tilasta poistuminen

Paina **Q** (selaa).

Haku kohteita ohittamalla (Hyppytila)

- 1** Paina **Q** (selaa).
- 2** Paina **SEEK +**.
- 3** Valitse kohde säätöpyörää kiertämällä.
Luettelossa hypitään 10 %:n askelin kohteiden kokonaismäärästä.

- 4** Paina **ENTER** palataksesi Quick-Browzer-tilaan.
Valittu kohde tulee näytölle.

- 5** Valitse haluttu kohde säätöpyörää kiertämällä ja paina sitten sitä.
Toisto käynnistyy

Handsfree-puhelu

Matkapuhelimen käyttämiseksi yhdistä se tähän laitteeseen. Lisätietoja: katso "BLUETOOTH-laitteen valmistelu" (s. 10).



Puheluun vastaaminen

- 1 Paina  (handsfree), k¹nen.
Puhelu alkaa.

Huomautus

Soittoääni ja puhujan ääni toistetaan vain etukaiuttimista.

Puhelun hylkääminen

Paina OFF-painiketta 1 sekunnin ajan.

Puhelun lopettaminen

Paina  (handsfree) uudelleen.

1.

Puhelun soittaminen

Voit soittaa puhelun puhelinmuistiosta tai puheluhistoriasta, kun yhdistettynä on PBAP:tä (Phone Book Access Profile) tukeva matkapuhelin.

Soittaminen puhelinluettelosta

- 1 Paina CALL, valitse [PH BOOK] säätöpyörää kiertämällä ja paina sitten sitä.
- 2 Valitse alkukirjain alkukirjainluettelosta säätöpyörää kiertämällä ja paina sitten sitä.
- 3 Valitse nimi nimiluettelosta säätöpyörää kiertämällä ja paina sitten sitä.
- 4 Valitse numero numeroluettelosta säätöpyörää kiertämällä ja paina sitten sitä.
Puhelu alkaa.

Soittaminen puheluhistoriasta

- 1 Paina CALL, valitse [RECENT] säätöpyörää kiertämällä ja paina sitten sitä.
Puheluhistorian luettelo tulee näkyviin.
- 2 Valitse nimi tai puhelinnumero puheluhistoriasta säätöpyörää kiertämällä ja paina sitten sitä.
Puhelu alkaa.

Soittaminen näppäilemällä puhelinnumero

- 1** Paina CALL, valitse [DIAL NUM] säätöpyörää kiertämällä ja paina sitten sitä.
- 2** Syötä puhelinnumero säätöpyörää kiertämällä ja valitse lopuksi [] (välilyönti) ja paina sitten  (handsfree)*.
Puhelu alkaa.

* Siirrä digitaali-ilmaisinta painamalla SEEK +/-.

Huomautus

[] näkyy merkin [#] sijaan näytössä

Soittaminen samaan numeroon uudelleen

- 1** Paina CALL, valitse [REDIAL] säätöpyörää kiertämällä ja paina sitten sitä.
Puhelu alkaa.

Puhelinnumeroiden esivalinta

Voit tallentaa esivalintanumeroihin jopa 6 yhteystietoa.

- 1** Valitse puhelinnumero, jonka haluat tallentaa esivalintanumeroon, puhelinluettelosta, puheluhistoriasta tai syöttämällä puhelinnumero suoraan.
Puhelinnumero näkyy tämän laitteen näytössä.
- 2** Paina numeropainiketta (1 - 6) niin pitkään, että [MEM] tulee näytölle.
Yhteystiedot tallennetaan valittuun pikavalintanumeroon.

Soittaminen esivalintanumerolla

- 1** Paina CALL.
- 2** Paina numeropainiketta (1 - 6) valitaksesi yhteystiedon, jolle haluat soittaa.
- 3** Paina  (handsfree).
Puhelu alkaa.

Soittaminen äänitunnisteilla

Voit soittaa sanomalla äänitunnisteen, joka on tallennettu yhdistettyyn matkapuhelimeen, jossa on puhesoittotoiminto.

- 1** Paina CALL, valitse [VO DIAL] säätöpyörää kiertämällä ja paina sitten sitä.
- 2** Sano kännykkään tallennettu äänitagi.
Äänesi tunnistetaan ja puhelu käynnistyy.

Puhelun aikana käytettävissä olevat toiminnot

Soittoäänien ja soittajan puheen äänenvoimakkuuden esivalinta

Voit esiasettaa soittoäänien ja puhujan äänen voimakkuuden.

Soittoäänien äänenvoimakkuuden säätäminen:

Kierrä äänenvoimakkuussäädintä soiton vastaanoton aikana.

Soittajan puheen äänenvoimakkuuden säätäminen:

Kierrä äänenvoimakkuussäädintä soiton aikana.

Toisen osapuolen äänenvoimakkuuden säätö (mikrofonin vahvistuksen säätö)

Paina MIC.

Säädettävät äänenvoimakkuustasot: [MIC-LOW], [MIC-MID], [MIC-HI].

Kaiun ja kohinan vähentäminen (Echo Canceled/Noise Canceled Mode)

Paina pitkään MIC.

Asetettavissa oleva tila: [EC/NC-1], [EC/NC-2].

Puhelunsiirto

Asianmukaisen laitteen (tämä laite/ matkapuhelin) ottamiseksi käyttöön/pois käytöstä paina MODE tai käytä matkapuhelintasi.

Huomautus

Kännykästä riippuen handsfree-yhteys voi katketa yritettäessä puhelun siirtoa.

Asetus

DEMO-tilan peruuttaminen

Voit peruuttaa esittelynäytön, joka tulee näkyviin kun tämän laitteen virta katkaistaan.

- 1** Paina pitkään **SELECT**.
Asetusnäyttö tulee esiin.
- 2** Valitse säätöpyörää kiertämällä **[DEMO]** ja paina sitten sitä.
- 3** Valitse säätöpyörää kiertämällä **[DEMO-OFF]** ja paina sitten sitä.
Asetukset on nyt tehty valmiiksi.
- 4** Paina **↶** (takaisin).
Näyttö palaa normaaliin vastaanotto-/toistotilaan.

Perusasetusten käyttö

Voit asettaa valikon yksiköt seuraavien ohjeiden mukaan.
Seuraavat yksiköt voi asettaa lähteen ja asetuksen mukaan.

- 1** Valitse **SELECT** ääniasetuksen tekemiseksi, paina **SELECT** ja pidä painettuna yleisiä asetuksia varten tai paina **CALL BLUETOOTH**-asetuksia varten.
- 2** Valitse haluttu kohde säätöpyörää kiertämällä ja paina sitten sitä.

3 Valitse halutut asetukset säätöpyörää kiertämällä ja paina sitten sitä.

Edelliseen näyttöön palaaminen

Paina  (takaisin).

Yleiset asetukset

CLOCK-ADJ (kellonajan asetus) (s. 10)

TUNER-STP (viritysporras) (s. 10)

CT (kellonaika)

Aktivoi CT-toiminnon: [ON], [OFF].

BEEP

Aktivoi merkkiäänen: [ON], [OFF].

CAUT ALM (varoitushälytys)

Aktivoi varoitushälytyksen: [ON], [OFF] (s. 9). (Käytettävissä vain, kun laitteen virta on sammutettu.)

AUX-A (AUX-audio)

Aktivoi AUX-lähteen näytön: [ON], [OFF]. (Käytettävissä vain, kun laitteen virta on sammutettu.)

AUTO OFF

Laite sammuu automaattisesti halutun ajan jälkeen, kun laitteen virta katkaistaan: [NO], [30S] (30 sekuntia), [30M] (30 minuuttia), [60M] (60 minuuttia).

DEMO (esittely)

Aktivoi esittelyn: [ON], [OFF].

DIMMER (HIMMENNIN)

Vaihtaa näytön kirkkautta: [ON], [OFF].

AUTO SCR (automaattinen vieritys)

Vierittää pitkät kohteet automaattisesti: [ON], [OFF].

REPEAT (s. 16)

LOUDNESS (dynaaminen voimakkuus)

Vahvistaa bassoa ja diskanttia äänen selkeyttämisesi pienillä äänenvoimakkuuksilla: [ON], [OFF].

BTM (s. 13)

BT INIT (BLUETOOTHin käynnistys)

Alustaa kaikki BLUETOOTH-yhteyteen liittyvät asetukset (paritustiedot, esivalintanumero, laitetiedot jne.). Kun hävität laitteen, alusta kaikki asetukset. (Käytettävissä vain, kun laitteen virta on sammutettu.)

Äänen asetukset

EQ3 PRST (EQ3-esivalinta)

Valitse taajuuskorjainkäyrä 7 taajuuskorjainkäyrästä tai pois käytöstä: [XPLD], [VOCAL], [EDGE], [CRUISE], [SPACE], [GRAVITY], [CUSTOM], [OFF]. Taajuuskorjainkäyrän asetuksen voi tallentaa muistiin kullekin lähteelle.

EQ3 LOW, EQ3 MID, EQ3 HIGH

Asettaa EQ3-asetuksen [CUSTOM]. Taajuuskorjainkäyrän mukautus. Äänenvoimakkuustasoa säädetään 1 dB:n askelin välillä -10 dB - +10 dB.

TASAPAINO

Säätää äänen kanavasapainoa: [RIGHT-15 (R15)] - [CENTER (0)] - [LEFT-15 (L15)].

FADER

Säätää suhteellista tasoa: [FRONT-15 (F15)] - [CENTER (0)] - [REAR-15 (R15)].

AUX VOL (AUX-äänenvoimakkuustaso)

Säätää äänenvoimakkuuden tasoa kullekin liitetylle lisälaitteelle: [+18 dB] - [0 dB] - [-8 dB]. Tämä asetus poistaa tarpeen säätää äänenvoimakkuutta lähteiden vaihtamisen yhteydessä.

BTA VOL (BLUETOOTH Audio - äänenvoimakkuustaso)

Säätää kunkin liitetyn BLUETOOTH-laitteen äänenvoimakkuutta: [+18 dB] - [0 dB] - [-8 dB]. Tämä asetus poistaa tarpeen säätää äänenvoimakkuutta lähteiden vaihtamisen yhteydessä.

BLUETOOTH-asetus

PAIRING (s. 10)

PH BOOK (puhelinmuistio) (s. 18)

REDIAL (s. 19)

RECENT (viime puhelu) (s. 18)

VO DIAL (puhesoitto) (s. 19)

DIAL NUM (numeron syöttäminen) (s. 19)

RINGTONE

Valitsee, soittaako tämä laite vai liitetty matkapuhelin soittoaänen: [1] (tämä laite), [2] (matkapuhelin).

AUTO ANS (automaattinen vastaaminen)

Asettaa tämän laitteen vastaamaan saapuvaan puheluun automaattisesti: [OFF], [1] (noin 3 sekuntia), [2] (noin 10 sekuntia).

BT SIGNAL (BLUETOOTH-signaali) (s. 11)

Aktivoi BLUETOOTH-toiminnon: [ON], [OFF].

Lisätietoja

Yleisiä käyttö-ohjeita

- Anna laitteen jäähtyä ennen käyttöä, jos veneesi on ollut ankkuroituna suoraan auringonpaisteeseen.
- Älä jätä etupaneelia tai tuotuja audiolaitteita veneen sisään, tai seurauksena voi olla suoran auringonvalon korkean lämpötilan aiheuttama toimintahäiriö.
- Moottoriantenni ojentautuu automaattisesti esiin.

Korkean äänenlaadun säilyttämiseksi

Älä roiskuta nestettä laitteeseen.

MP3/WMA-tiedostojen toistojärjestys

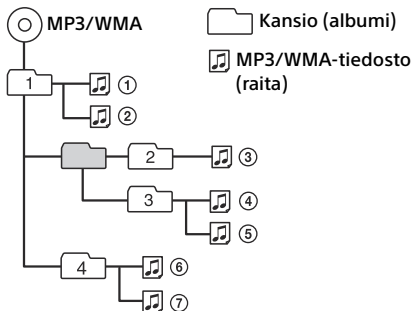

Tietoja iPodista

- Voit kytkeä laitteistoon seuraavat iPod-mallit. Päivitä iPod-laitteesi viimeisimmällä ohjelmistolla ennen sen käyttöä.
Made for
 - iPod touch (5th generation)
 - iPod touch (4th generation)
 - iPod touch (3rd generation)
 - iPod touch (2nd generation)
 - iPod classic
 - iPod nano (7th generation)
 - iPod nano (6th generation)
 - iPod nano (5th generation)
 - iPod nano (4th generation)
 - iPod nano (3rd generation)
 - iPod nano (2nd generation)
 - iPod nano (1st generation)*
 - iPhone 5
 - iPhone 4S
 - iPhone 4
 - iPhone 3GS
 - iPhone 3G

* Matkustajan ohjaus ei ole käytettävissä iPod nanolla (1st generation).

- "Made for iPod" ja "Made for iPhone" merkitsevät, että elektroniikkalaite on suunniteltu kytkettäväksi erityisesti iPodiin tai vastaavasti iPhoneeseen, ja se on tuotekehittäjän sertifioima vastaamaan Applen suorituskykyvaatimuksia. Apple ei ole vastuussa tämän laitteen toimimisesta eikä sen yhteensopivuudesta turva- tai säännösstandardien kanssa. Huomaa, että tämän lisävarusteen käyttö iPodin tai iPhoneen kanss saattaa vaikuttaa langattomien toimintojen suorituskykyyn.

BLUETOOTH-toiminnosta

Mitä BLUETOOTH-tekniikka on?

- Langaton BLUETOOTH-tekniikka on lyhyen kantaman langaton tekniikka, joka mahdollistaa langattoman tiedonsiirron digitaalisten laitteiden, esimerkiksi kännykän ja kuuloke-mikrofoniyhdistelmän, välillä. Langattoman BLUETOOTH-tekniikan kantama on noin 10 m (33 jalkaa). Kahden laitteen yhdistäminen on yleistä, mutta joitakin laitteita voi yhdistää useisiin laitteisiin samaan aikaan.
- Kytkemiseen ei tarvita johtoja, koska BLUETOOTH-tekniikka on langaton, eikä laitteiden tarvitse olla vastakkain, kuten infrapunatekniikkaa käytettäessä. Voit käyttää tällaista laitetta esimerkiksi laukussa tai taskussa.
- BLUETOOTH-tekniikka on miljoonien ympäri maailmaa toimivien yritysten tukema kansainvälinen standardi, ja monet yritykset käyttävät sitä maailmanlaajuisesti.

BLUETOOTH-tietoliikenteestä

- Langaton BLUETOOTH-tekniikka toimii noin korkeintaan 10 m:n (33 jalan) etäisyydellä. Maksimi toimintaetäisyys saattaa vaihdella esteistä (ihmiset, metallia, seinät tms.) tai elektromagneettisesta ympäristöstä riippuen.
- Seuraavat olosuhteet saattavat vaikuttaa BLUETOOTH-yhteyden toimimiseen.
 - Tämän laitteen ja BLUETOOTH-laitteen välissä on este, kuten ihminen, metallia tai seinä.
 - 2,4 GHz:n taajuutta käyttävä laite, kuten langaton LAN-laite, langaton puhelin tai mikrouuni, on tämän laitteen läheisyydessä.

- Koska BLUETOOTH-laitteet ja langattomat LAN-laitteet (IEEE802.11b/g) käyttävät samaa taajuutta, mikroaaltojen aiheuttamia häiriöitä saattaa esiintyä, jolloin tuloksena on yhteysnopeuden hidastuminen, kohinaa tai yhteyden toiminnan lakkaaminen silloin kun tätä laitetta käytetään lähellä langatonta LAN-laitetta. Suorita siinä tapauksessa seuraavat toimenpiteet.
 - Käytä tätä laitetta vähintään 10 m:n (33 jalan) etäisyydellä langattomasta LAN-laitteesta.
 - Jos tätä laitetta käytetään 10 m:n (33 jalan) sisällä LAN-laitteesta, kytkke päältä langaton LAN-laite.
 - Sijoita tämä laite ja BLUETOOTH-laite niin lähelle toisiaan kuin mahdollista.
- BLUETOOTH-laitteen lähettämät mikroaallot saattavat aiheuttaa häiriöitä lääketieteellisiin elektroniikkalaitteisiin. Kytke päältä tämä laite ja muut BLUETOOTH-laitteet seuraavissa paikoissa, koska ne voivat aiheuttaa onnettomuuksia.
 - lähellä helposti syttyviä kaasuja sairaalassa, junassa, lentokoneessa ja huoltoasemalla.
 - lähellä automaattisia ovia tai palohälyttimiä
- Tämä laite tukee BLUETOOTH-standardin mukaisia turvatoimintoja, millä taataan varma yhteys langatonta BLUETOOTH-tekniikkaa käytettäessä, mutta turvallisuus ei välttämättä ole riittävä asetuksesta riippuen. Käytä siis BLUETOOTH-tekniikkaa hyväksesi huolellisuutta noudattaen.
- Emme ota mitään vastuuta tietovuodoista BLUETOOTH-yhteyden käytön yhteydessä.
- Yhteyden toimimista kaikkien BLUETOOTH-laitteiden välillä ei voida taata.
 - BLUETOOTH-toiminnoilla varustetun laitteen tulee noudattaa BLUETOOTH-standardin kanssa yhteensopivaa tekniikkaa, joka on määritelty BLUETOOTH SIG:ssä ja jonka tulee olla luvallista.

- Vaikka yhteyden luonut laite olisikin yhteensopiva edellä mainitun BLUETOOTH-standardin kanssa, jotkin laitteet eivät välttämättä pysty luomaan yhteyttä tai toimimaan kunnolla, riippuen laitteen toiminnoista ja teknisistä ominaisuuksista.
- Puhelimen handsfree-toimintoa käytettäessä saattaa kuulua kohinaa riippuen itse laitteesta tai yhteysolosuhteista.
- Riippuen laitteesta, johon yhteys luodaan, yhteyden luominen saattaa kestää jonkin aikaa.

Muut

- BLUETOOTH-laitteen käyttö ei välttämättä onnistu kännyköiden kanssa, riippuen radioaaltojen käyttöolosuhteista ja laitteen käyttöympäristöstä.
- Jos olosi tuntuu epämurkavalta sen jälkeen kun olet käyttänyt BLUETOOTH-laitetta, lopeta BLUETOOTH-laitteen käyttö välittömästi. Mikäli ongelma toistuu, ota yhteys lähimpään Sonyn jälleenmyyjään.

Jos laitteen käytöstä on jotakin kysyttävää tai siinä ilmaantuu ongelmia, joita ei ratkaistuksi tämän käsikirjan avulla, ota yhteys lähimpään Sonya myyvään liikkeeseen.

Kunnossapito

Kauko-ohjaimen litiumpariston vaihto

Pariston varauksen heikentyessä kauko-ohjaimen toiminta-alue supistuu. Vaihda paristo uuteen CR2025-litiumparistoon. Minkä tahansa muun pariston käyttö merkitsee räjähdysvaaraa.

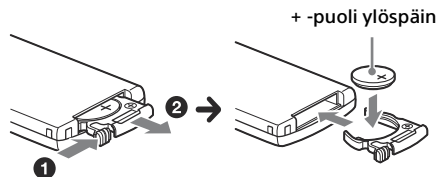

Litiumparistoa koskevia huomautuksia

- Pidä litiumparisto lasten ulottumattomissa. Jos joku sattuisi nieläiseään sen, ota välittömästi yhteys lääkäriin.
- Pyyhi paristo puhtaaksi kuivalla liinalla hyvien kosketuspintojen varmistamiseksi.
- Tarkista paristoa paristotilaan asettaessasi, että sen navat tulevat oikein päin.
- Älä tartu paristoon metallisilla pihdeillä, koska seurauksena voi olla oikosulku.

VAROITUS

Paristo voi räjähtää, jos sitä käytetään väärin.
Älä lataa, pura tai hävitä tulessa.

Liitinten puhdistaminen

Laite ei välttämättä toimi oikein, jos laitteen ja etupaneelin väliset liittimet eivät ole puhtaat. Tämän estämiseksi irrota etupaneeli (s. 9) ja puhdista liittimet vanupuikolla. Älä käytä liikaa voimaa. Muuten liittimet voivat vahingoittua.

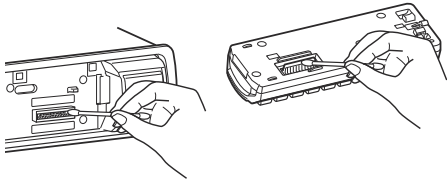

Huomautuksia

- Turvallisuussyistä sammuta syytysvirta ennen liittimien puhdistamista ja ota avain pois virtalukosta.
- Älä koskaan koske liittimiin sormillasi tai millään metallisineellä.

Tekniset tiedot

**YHDYSVALLOISSA ASUVILLA ASIAKKAILLE.
EI KOSKE KANADAA LUKUUN OTTAMATTA
QUEBECIN PROVINSSIA.**

AUDIOTEHON TEKNISET TIEDOT



CEA2006-standardi
Antoteho: 17 watts RMS x 4 kuormaan
4 ohmia < 1 % THD+N
Häiriöetäisyys: 80 dBA
(Nimellisteho: 1 W 4 ohmin
kuormaan)

Viritin

FM

Viritysalue:

- 87,5 – 108,0 MHz (50 kHz:n portain)
- 87,5 – 108,0 MHz (100 kHz:n portain)
- 87,5 – 107,9 MHz (200 kHz:n portain)

FM-viritysporras:

50 kHz/100 kHz/200 kHz vaihdettava

Antenniliitin:

Ulkoinen antennin liitin

Välitaajuuskaista: 25 kHz

Herkkyys: 8 dBf

Valintatarkkuus: 75 dB taajuudella 400 kHz

Häiriöetäisyys: 80 dB (stereo)

Kanavaero: 50 dB taajuudella 1 kHz

Taajuusvaste: 20 – 15 000 Hz

AM

Viritysalue:

531 – 1 602 kHz (9 kHz:n portain)

530 – 1 710 kHz (10 kHz:n portain)

AM-viritysporras:

9 kHz/10 kHz vaihdettava

Antenniliitin:

Ulkoinen antennin liitin

Välitaajuus:

9 124,5 kHz tai 9 115,5 kHz/4,5 kHz (9 kHz:n portain)

9 115 kHz tai 9 125 kHz/5 kHz (10 kHz:n portain)

Herkkyys: 26 μ V

USB-soitin

Liitäntä: USB (Nopea)

Maksimivirta: 1 A

Tunnistettavissa olevien tietojen

enimmäismäärä:

Kansioita (albumeita): 128

Tiedostoja (raitoja) kansiota kohti: 512

Vastaava koodekki:

MP3 (.mp3) ja WMA (.wma)

Langaton yhteys

Tietoliikennejärjestelmä:

BLUETOOTH-standardi, versio 2.1 + EDR

Teho:

BLUETOOTH Standard Power Class 2

(Maks. +4 dBm)

Maksimi kantama:

Näkävä alue, noin 10 m* (33 jalkaa)*1

Taajuuskaista:

2,4 GHz:n taajuuskaista (2,4000 – 2,4835 GHz)

Modulointimenetelmä: FHSS

Yhteensopivat BLUETOOTH-profiilit*2:

A2DP (Advanced Audio Distribution Profile)

1.2

AVRCP (Audio Video Remote Control Profile)

1.3

HFP (Handsfree Profile) 1.5

PBAP (Phone Book Access Profile)

*1 Todellinen kantama vaihtelee riippuen sellaisista tekijöistä, kuten esineiden väliset esteet, magneettikentät mikrouunin ympärillä, staattinen sähköisyys, vastaanottoherkkyys, antennin suorituskyky, käyttöjärjestelmä, sovellusohjelma, yms.

*2 BLUETOOTH-standardiprofiilit ilmaiseksi BLUETOOTH-yhteyden tarkoitettua käyttöä laitteiden välillä.

Tehovahvistin

Lähtöliitäntä: Kaiutinliitännät

Kaiutinten impedanssi: 4–8 ohmia

Maksimiteho: 55 W × 4 (4 ohmiin)

Yleistä

Lähtöliitännät:

Audiolähtöliitin (etu, taka)

Moottoriantennin / päätevahvistimen ohjausliitäntä (REM OUT)

Tuloliitännät:

Kauko-ohjaimen tuloliitäntä

Antenniliitäntä

AUX-tuloliitäntä (stereominipistoke)

USB-liitäntä

Käyttöjännite: 12 V:n tasavirta, veneen akku (miinusmaa)

Mitat:

N. 178 mm × 50 mm × 120 mm

(7 1/8 tuumaa × 2 tuumaa × 4 7/8 tuumaa) (l/k/s)

Asennusmitat:

N. 182 mm × 53 mm × 103 mm

(7 1/4 tuumaa × 2 1/8 tuumaa × 4 1/8 tuumaa) (l/k/s)

Paino: Noin 0,7 kg (1 lb 9 oz)

Pakkauksen sisältö:

Pääyksikkö (1)

Kauko-ohjain (1): RM-X231

Asennus- ja liitäntäosat (1 sarja)

Valinnaiset lisätarvikkeet/varusteet*:

USB-liitäntäkaapeli iPodille: RC-100IP

Merikauko-ohjain RM-X11M

* Muut lisätarvikkeet/laitteet kuin merikauko-ohjain RM-X11M eivät ole vesitiiviitä. Älä altista niitä vedelle.

Kaikissa radioliikkeissä ei ole edellä lueteltuja lisätarvikkeita. Kysy radioliikkeestä yksityiskohtaisia tietoja.

Ulkonäköä ja teknisiä yksityiskohtia voidaan muuttaa ilman ennakoilmoitusta.

Tekijänoikeudet

Bluetooth®-sanamerkki ja logot ovat Bluetooth SIG, Inc:n omaisuutta ja kaikki Sony Corporationin suorittama niiden käyttö on lisensoitu. Muut tavara- ja kauppamerkit ovat niiden vastaavien haltijoiden omaisuutta.

Windows Media on Microsoft Corporationin rekisteröity tavaramerkki tai tavaramerkki Yhdysvalloissa ja/tai muissa maissa.

Tämä tuote on suojattu tietyillä Microsoft Corporationin immateriaalioikeuksilla. Teknologian käyttö tai jakelu tämän tuotteen ulkopuolella on kielletty ilman Microsoftin tai valtuutetun Microsoftin tytäryhtiön lupaa.

iPhone, iPod, iPod classic, iPod nano ja iPod touch ovat Apple Inc:n tavaramerkkejä, jotka on rekisteröity Yhdysvalloissa ja muissa maissa.

MPEG Layer-3 -audiokoodausteknologia ja patentit on lisensoitu Fraunhofer IIS:ltä ja Thomsonilta.

Android on Google Inc:n tavaramerkki. Tämän tavaramerkin käyttö edellyttää Googlen suostumusta.

Vianetsintä

Seuraava vian tarkistusluettelo auttaa sinua selvittämään käytön yhteydessä mahdollisesti ilmenevät ongelmat.

Tarkista ennen seuraavan tarkistuslistan läpikäymistä liitännät ja käyttömenettelyt. Lisätietoja sulakkeen käytöstä ja laitteen irrottamisesta kojelaudasta on tämän laitteen mukana toimitetussa asennus-/liitântäkäsikirjassa.

Jos ongelma ei ratkea, käy takakannen tukisivustolla.

Yleistä

Laitteeseen ei tule virtaa.

- Jos laite on kytketty päältä ja näyttö sammuu, laitetta ei voi käyttää kauko-ohjaimella.
 - Kytke laite päälle.

Ei ääntä.

- Etu/takatasapainon säädintä [FADER] ei ole asetettu 2-kaiutiinjärjestelmän mukaiseksi.

Ei piippausääntä.

- Olet kytkenyt laitteeseen lisävarusteena saatavan tehovahvistimen, etkä käytä sisäänrakennettua vahvistinta.

Muistin sisältö on tyhjentynyt.

- Virransyöttöjohto tai akku on irrotettu tai sitä ei ole kytketty kiinni kunnolla.

Tallennetut asemat ja oikea kellonaika ovat poistuneet muistista.

Sulake on palanut.

Virtalukkoa käännettäessä kuuluu ääni.

- Johtoja ei ole kytketty oikein veneen ylimääräiseen virtaliitântään.

Toiston tai vastaanoton aikana esittelytila alkaa.

- Jos mitään toimintoa ei tehdä 5 minuuttiin ja [DEMO-ON]-asetus on käytössä, esittelytila alkaa.
 - Valitse asetukseksi [DEMO-OFF] (s. 21).

Näyttö häviää/ei syty näyttöikkunaan.

- Himmennin on asetettu asetukseen [DIM-ON] (s. 21).
- Näyttö häviää, jos OFF-painiketta pidetään painettuna hetken ajan.
 - Paina laitteen OFF-painiketta niin kauan, että näyttö katoaa.
- Liittimet ovat likaiset (s. 25).

Radiovastaanotto

Asemia ei voi vastaanottaa.

Kohina häiritsee ääntä.

- Liitäntä on tehty väärin.
 - Jos veneessäsi on sisäänrakennettu radioantenni taka-/sivulasissa, liitä REM OUT -johto (sinivalkoraitainen) tai lisävarusteiden virransyöttöjohto (punainen) veneen antennivahvistimen virransyöttöjohtoon.
 - Tarkista veneantennin liitäntä.
 - Jos auton antenni ei ojentaudu ulos, tarkista moottoriantennin liitännän ohjausjohto.
- Viritysportaan asetus on poistettu.
 - Aseta viritysporras uudelleen (s. 10).

Asemien esiviritys ei ole mahdollista.

- Aseman lähettämä signaali on liian heikko.

RDS

PTY-näyttönä on [- - - - -].

- Parhailtaan vastaanotettava asema ei ole RDS-asema.
- RDS-dattaa ei ole vastaanotettu.
- Asema ei näytä ohjelmatyyppiä.

USB-toisto

Et voi toistaa kohteita USB-keskittimen kautta.

- Laite ei tunnista USB-keskittimen (hub) kautta kytkettyjä USB-laitteita.

USB-laitteen toisto kestää kauan.

- USB-laite sisältää tiedostoja, joilla on monimutkainen puurakenne.

Ääni on katkonainen.

- Ääni voi olla katkonainen suurempaa bittinopeutta kuin 320 kbps käytettäessä.

BLUETOOTH-toiminto

Toinen yhdistävä laite ei pysty tunnistamaan tätä laitetta.

- Aseta tämä laite parituksen valmiustilaan ennen paritusta.
- Kun BLUETOOTH-laite on yhdistetty, tätä laitetta ei voi havaita toisesta laitteesta.
 - Katkaise nykyinen yhteys ja etsi tätä laitetta toiselta laitteelta.
- Kun laitteen paritusta tehdään, aseta BLUETOOTH-signaalin lähetyksen käyttöön (s. 11).

Yhteyttä ei voida luoda.

- Yhteyttä ohjataan vain yhdeltä puolelta (tämä laite tai BLUETOOTH-laite), muttei molemmilta.
 - Muodosta yhteys tähän laitteeseen BLUETOOTH-laitteesta tai toisin päin.

Tunnistetun laitteen nimi ei tule esiin.

- Toisen laitteen tilasta riippuen ei nimeä välttämättä saada esiin.

Ei soittoääntä.

- Säädä äänenvoimakkuutta kiertämällä säätöpyörää puhelun vastaanoton aikana.
- Yhteyttä luovasta laitteesta riippuen soittoääntä ei välttämättä voida lähettää kunnolla.
 - Aseta [RINGTONE]-asetukseksi [1] (s. 22).
- Etukaiuttimia ei ole liitetty laitteeseen.
 - Liitä etukaiuttimet laitteeseen. Soittoääni kuuluu vain etukaiuttimista.

Puhujan ntä ei kuule.

- Etukaiuttimia ei ole liitetty laitteeseen.
 - Kytke etukaiuttimet yksikköön. Puhujan ääni toistetaan vain etukaiuttimista.

Puhekumppani sanoo, että äänenvoimakkuus on joko liian matala tai korkea.

- Säädä äänenvoimakkuutta mikrofonin vahvistusta säätämällä (s. 20).

Kaikua ja kohinaa kuuluu puhelinkeskusteluissa.

- Pienennä äänenvoimakkuutta.
- Aseta EC/NC-tilaksi [EC/NC-1] tai [EC/NC-2] (s. 20).
- Jos muu ympäristön meteli kuin puhelun ääni on kova, yritä vähentää tätä meteliä.
Esim: jos ikkuna on auki ja äänet tms. ovat kovat, sulje ikkuna. Jos ilmastointilaitte käy kovaäänisesti, pienennä sen tehoa.
- Vaihda soitonsiirron kohdalaite matkapuhelimeesi ja käytä sitten matkapuhelinta (s. 20).

Puhelinta ei ole liitetty.

- BLUETOOTH-audiota toistettaessa puhelin ei ole yhteydessä, vaikka painaisit 📞 (handsfree).
 - Muodosta yhteys puhelimesta.

Puhelimen äänenlaatu on huono.

- Puhelimen äänenlaatu riippuu matkapuhelimen vastaanotto-olosuhteista.
 - Siirrä veneesi paikkaan, jossa kännykän signaalitaso paranee, mikäli vastaanotto toimii huonosti.

Laitteistoon kytketyn audiolaitteen äänenvoimakkuus on matala (korkea).

- Äänenvoimakkuus vaihtelee riippuen audiolaitteesta.
 - Säädä kytketyn audiolaitteen tai tämän laitteen äänenvoimakkuutta.

Ääni pätkii BLUETOOTH-audiolaitteen toiston aikana.

- Lyhennä tämän laitteen ja BLUETOOTH-audiolaitteen välistä etäisyyttä.
- Jos BLUETOOTH-audiolaitetta säilytetään kotelossa, joka häiritsee signaalia, ota audiolaitte pois kotelosta käytön ajaksi.
- Useat BLUETOOTH- tai muut lähellä käytetyt laitteet lähettävät radioaaltoja.
 - Kytke päältä muut laitteet.
 - Lisää etäisyyttä muihin laitteisiin.
- Toistoääni pysähtyy hetkeksi, kun tämän laitteen ja matkapuhelimen välille muodostetaan yhteyttä. Tämä ei ole toimintahäiriö.

Liitettyä BLUETOOTH-audiolaitetta ei voi ohjata.

- Tarkista, että liitetty BLUETOOTH-audiolaitte tukee AVRCP:tä.

Jotkin toiminnot eivät toimi.

- Tarkista, tukeeko yhteyden luonut laite kyseistä toimintoa.

Puheluun vastataan vahingossa.

- Soittava puhelin on asetettu vastaamaan puhelun automaattisesti.

Parittaminen epäonnistui aikakatkaisutoiminnon johdosta.

- Liitetystä laitteesta riippuen parituksen aikarajoitus voi olla lyhyt.
 - Yritä tehdä paritus kyseisen ajan sisällä.

BLUETOOTH-toiminto ei toimi.

- Sammuta laite painamalla OFF yli 2 sekunnin ajan ja kytkä sitten virta takaisin.

Veneen kaiuttimista ei kuulu mitään toistoääntä handsfree-puhelun aikana.

- Mikäli ääni toistuu kännykästä, aseta kännykkä toistamaan ääni veneen kaiuttimista.

Vikanäytöt /-viestit

CHECKING

- Laite vahvistaa USB-laitteen liitäntää.
 - Odota, kunnes liitännän vahvistus on valmis.

ERROR

- Laitteessa saattaa olla toimintahäiriö.
 - Paina OFF yli 2 sekunnin ajan (näyttö katoaa) ja paina sitten OFF uudelleen.

ERROR-99

- Laitteessa saattaa olla toimintahäiriö.
 - Paina OFF yli 2 sekunnin ajan (näyttö häviää) ja paina sitten OFF uudelleen. Jos virheilmaisain pysyy näytöllä, ota yhteyttä Sonyn jälleenmyyjään.

NO MUSIC

- USB-laite ei sisällä musiikkitiedostoa.
 - Liitä USB-laite, jolla on musiikkitiedosto.

NO NAME

- Albumin/esittäjän/raidan nimeä ei ole tallennettu USB-laitteelle.

NO SUPRT (ei tuettu)

- Tämä laite ei tue USB-keskitintä (hubia).
- Liitetty USB-laite ei ole tuettu.
 - Lisätietoja USB-laitteesi yhteensopivuudesta on takakannen tukisivulla.

NO USB

- USB on valittu lähteeksi ilman, että USB-laite olisi ollut kytkettynä laitteistoon. USB-laite tai -johto on irrotettu toiston aikana.
 - Kytke kunnolla USB-laite tai -johto.

OVERLOAD

- USB-laite on ylikuormitettu.
 - Irrota USB-laite ja vaihda sen jälkeen toistolaitetta OFF-painikkeella.
 - Ilmoittaa, että USB-laite on epäkunnossa tai laitteistoon on kytketty tukea vailla oleva laite.

READ

- Laite lukee kaikkia USB-laitteen raita- ja albumitietoja.
 - Odota, kunnes lukutoiminto on suoritettu loppuun, jolloin toisto käynnistyy automaattisesti. USB-laitteen rakenteesta riippuen tämä saattaa kestää minuutin tai pitempään.

STOP

- Kun jatkuva toisto ei ole asetettuna, albumin viimeisen raidan toisto loppui. iPodin/iPhonen musiikkisovellus on suljettu.
 - Paina PAUSE aloittaaksesi toiston uudelleen.

BLUETOOTH-toiminto:

BT BUSY (BLUETOOTH varattu)

- Matkapuhelimen puhelinmuistiota ja puheluhistoriaa ei voi käyttää tältä laitteelta.
 - Odota hetki ja yritä sitten uudelleen.

ERROR

- BT-alustus epäonnistui.
- Puhelinmuistion käyttö epäonnistui.
- Puhelinmuistion sisältöä muutettiin matkapuhelinta käytettäessä.
 - Mene matkapuhelimen puhelinmuistioon uudelleen.

MEM FAIL (muistin toimintahäiriö)

- Tämä laite ei onnistunut tallentamaan yhteystietoa esivalintanumeroon.
 - Varmista, että tallennettava numero on oikea (s. 19).

NO BTA (ei BLUETOOTH-audiota)

- BLUETOOTH-audiolaite on valittu ilman että BLUETOOTH-audiolaitetta on liitetty. BLUETOOTH-audiolaitteen yhteys on katkaistu puhelun aikana.
 - Liitä BLUETOOTH-audiolaite.

NO BTP (ei BLUETOOTH-puhelinta)

- BLUETOOTH-puhelinlähde valittiin ilman, että matkapuhelinta on liitetty. Matkapuhelimen yhteys on katkaistu puhelun aikana.
 - Liitä matkapuhelin.

NO INFO (ei tietoa)

- Verkon nimeä ja matkapuhelimen nimeä ei ole vastaanotettu, kun matkapuhelin oli liitetty.

NO SUPRT (ei tuettu)

- BLUETOOTH-yhteydellä liitetty matkapuhelin ei tue PBAP-toimintoa (Phone Book Access Profile). Tällöin laite ei pysty käyttämään matkapuhelimen puhelinmuistiota tai puhelutietoja.
- Matkapuhelin ei ole tämän laitteen tukema, vaikka matkapuhelin tukee PBAP:tä (Phone Book Access Profile).
 - Tarkista, onko matkapuhelin liitetty oikein. Katso tukisivustolta lisätietoja matkapuhelimesi yhteensopivuudesta.

P (esivalintanumero) EMPTY

- Pikavalintanumeron on tyhjä.

UNKNOWN

- Nimeä tai puhelinnumeroa ei voi näyttää puhelinmuistiota tai puheluhistoriaa selattaessa.

WITHHELD

- Soittaja on salannut puhelinnumeron.

Elleivät nämä korjaustoimenpiteet ratkaise ongelmaa, kysy neuvoa lähimmästä Sonya myyvästä liikkeestä.

Av sikkerhetshensyn må denne enheten installeres i dashbordet i båten. Instruksjoner for montering og tilkoblinger finnes i den vedlagte monterings-/koblingsveiledningen.

Advarsel

FOR KUNDER I USA. GJELDER IKKE I CANADA, INKLUDERT PROVINSEN QUEBEC.

Dette utstyret er testet og funnet å oppfylle grensene for en digital enhet i klasse B, i samsvar med paragraf 15 i FCC-reglene. Disse grensene er satt for å gi rimelig beskyttelse mot skadelige forstyrrelser i installasjoner boliger. Dette utstyret genererer, bruker og kan utstråle radiofrekvensenergi, og kan, hvis det ikke installeres riktig og brukes i samsvar med instruksjonene, forårsake skadelige forstyrrelser for radiokommunikasjon. Det garanteres imidlertid ikke at det ikke vil oppstå forstyrrelser i en bestemt installasjon. Hvis dette utstyret forårsaker skadelige forstyrrelser på mottak av radio- eller fjernsynssignaler, noe som kan fastslås ved å slå utstyret av og på, anbefales brukeren å prøve å rette opp forstyrrelsene ved hjelp av ett eller flere av følgende tiltak:

- Endre retning på eller flytt mottaksantennen.
- Øk avstanden mellom utstyret og mottakeren.
- Koble utstyret til et strømuttak på en annen krets enn den mottakeren er koblet til.
- Rådspør forhandleren eller en erfaren radio/TV-tekniker for å få hjelp.

Du advares om at alle endringer og modifikasjoner som ikke er uttrykkelig godkjent i denne brukerveiledningen, kan gjøre at du mister retten til å bruke dette utstyret.

Denne enheten oppfyller kravene i paragraf 15 i FCC-reglene og Industry Canadas RSS standard(er) for lisensunntak. Bruk er underlagt følgende to betingelser: (1) denne enheten må ikke forårsake skadelige forstyrrelser, og (2) denne enheten må kunne akseptere mottatte forstyrrelser, inkludert forstyrrelser som kan føre til at enheten ikke fungerer som tiltenkt.

Senderen må ikke plasseres eller brukes sammen med noen annen antenne eller sender.

I samsvar med Industry Canadas forskrifter kan denne radiosenderen bare brukes med en antenne av en type og maksimal (eller mindre) rekkevidde enn det som er godkjent for senderen av Industry Canada. For å redusere potensialet for radioforstyrrelser for andre brukere, må antennetyper og dens rekkevidde velges slik at den tilsvarende isotropiske strålekraften (e.i.r.p.) ikke er høyere enn det som er nødvendig for vellykket kommunikasjon.

Dette utstyret oppfyller FCC/ICs grenser for strålingseksponering som fremsatt for et ukontrollert miljø, og oppfyller FCCs retningslinjer for eksponering for radiofrekvenser som fremsatt i tillegg C til OET65 og RSS-102 til ICs regler for eksponering for radiofrekvenser (RF). Dette utstyret har svært lave nivåer av RF-energi og anses å oppfylle uten maksimal tillatt eksponeringsevaluering (MPE). Med det er ønskelig at det installeres og brukes med radiatoren minst 20 cm eller mer fra kroppen (inkludert ekstremitetene: hender, håndledd, føtter og ankler).

Bare for delstaten California i USA

Perkloratmateriale – spesialhåndtering kan være nødvendig. Se

www.dtsc.ca.gov/hazardouswaste/perchlorate

Perkloratmateriale: litium batteriet inneholder perklorat

Laget i Thailand

Navneplaten som viser driftsspennings osv., er plassert på undersiden av rammen.



Sony Corp. erklærer herved at denne DSX-M50BT i all hovedsak oppfyller kravene og andre relevante bestemmelser i direktiv 1999/5/EC.

Nærmere informasjon er å finne på <http://www.compliance.sony.de/>

Merknad til kundene: Følgende informasjon gjelder bare utstyr som er solgt i land som er underlagt EUs direktiver

Produsent: Sony Corporation, 1-7-1 Konan Minato-ku Tokyo, 108-0075 Japan

For oppfylging av EUs produktregler: Sony Deutschland GmbH, Hedelfinger Strasse 61, 70327 Stuttgart, Tyskland



Avhending av gamle batterier og elektrisk og elektronisk utstyr (gjelder i EU og andre land med egne innsamlingsystemer)

Dette symbolet på produktet, batteriet eller emballasjen viser at produktet og batteriet ikke skal håndteres som husholdningsavfall. På enkelte batterier kan dette symbolet brukes sammen med et kjemisk symbol. De kjemiske symbolene for kvikksølv (Hg) eller bly (Pb) legges til hvis batteriet inneholder mer enn 0,0005% kvikksølv eller 0,004% bly. Ved å sikre at disse produktene og batteriene avhendes på riktig måte, bidrar du til hindre potensielt negative konsekvenser for miljø og helse som ellers kunne vært forårsaket av uriktig håndtering. Resirkulering av materialene vil bidra til å bevare naturens ressurser.

I produkter som av sikkerhetsgrunner, for å gi bedre ytelse eller for å sikre dataintegritet krever permanent forbindelse med et innebygd batteri, må dette batteriet bare byttes av kvalifisert servicepersonell. For å sikre at batteriet og det elektriske eller elektroniske utstyret håndteres på riktig måte, må alle disse produktene leveres inn til et godkjent innsamlingspunkt for resirkulering av elektrisk og elektronisk utstyr. For alle andre batterier henviser vi til avsnittet om riktig fjerning av batteriet. Lever inn batteriet på et godkjent innsamlingspunkt for resirkulering av gamle batterier. Hvis du vil ha mer informasjon om resirkulering av dette produktet eller batteriet, kan du kontakte de lokale myndighetene, selskapet som håndterer avfall der du bor, eller butikken der du kjøpte produktet eller batteriet.

Merknad om litiumbatteriet

Ikke utsett batteriet for sterk varme, for eksempel direkte sollys, åpen ild eller lignende.

Merknad om det vanntette dekselet på enheten

I miljøer med mye vannsprut anbefaler Sony på det sterkeste å beskytte enheten med et vanntett bilstereodeksel (følger ikke med). Når en iPod eller USB-enhet er koblet til, kan ikke det vanntette dekselet lukkes helt. Unngå å sprute vann på enheten.

Advarsel hvis tenningen på båten ikke har noen ACC-posisjon

Husk å stille inn AUTO OFF-funksjonen (side 21). Enheten slås helt av automatisk etter den angitte tiden etter at enheten er slått av, for å hindre at den trekker strøm fra batteriet. Hvis du ikke stiller inn AUTO OFF-funksjonen, må du trykke og holde på OFF til skjermen blir svart hver gang du slår av tenningen.

Merknader om BLUETOOTH-funksjonen

Forsiktig

SONY SKAL UNDER INGEN OMSTENDIGHETER STÅ ANSVARLIG FOR NOEN TILFELDIGE, INDIREKTE ELLER KONSEKVENSIELLE SKADER ELLER ANDRE TAP, INKLUDERT, UTEN BEGRENSNING, TAP AV INNTEKTER ELLER OMSETNING, TAP AV DATA, MANGLENDE EVNE TIL Å BRUKE PRODUKTET ELLER NOE TILKNYTTET UTSTYR, INAKTIV TID OG KJØPERENS TID I FORBINDELSE MED ELLER PÅ GRUNN AV BRUK AV DETTE PRODUKTET, BÅDE MASKINVARE OG PROGRAMVARE.

VIKTIG!

Trygg og effektiv bruk

Endringer eller modifikasjoner på denne enheten som ikke er uttrykkelig godkjent av Sony, kan føre til at brukeren mister retten til å bruke utstyret.

Endringer eller modifikasjoner på denne enheten som ikke er uttrykkelig godkjent av Sony, kan føre til at brukeren mister retten til å bruke utstyret.

Kjøring

Undersøk lover og forskrifter for bruk av mobiltelefoner og håndfriutstyr der du kjører. Gi alltid kjøringen din fulle oppmerksomhet, og stopp båten på et trygt sted før du ringer eller svarer på telefonen hvis forholdene krever det.

Tilkobling til andre enheter

Når du kobler til en annen enhet, må du først lese sikkerhetsinstruksjonene i brukerveiledningen for den andre enheten.

Eksposering for radiostråling

RF-signaler kan påvirke dårlig installerte eller utilstrekkelig skjermede elektroniske systemer i båter, for eksempel elektroniske drivstoffinnsprøytningssystemer, elektroniske blokkeringsfrie bremsere, elektroniske cruisecontrolsystemer eller kollisjonsputesystemer. Ta kontakt med båtprodusenten eller dennes representant for montering av eller service på denne enheten. Feil ved montering eller service kan føre til at garantien som gjelder for denne enheten, ikke lenger er gyldig. Spør båtprodusenten for å sikre at bruk av mobiltelefon i båten ikke påvirker det elektroniske systemet.

Undersøk regelmessig at alt trådløst utstyr i båten er riktig montert og fungerer som det skal.

Nødtelefoner

Denne håndfrie BLUETOOTH-enheten for båter og den elektroniske enheten fungerer ved hjelp av radiosignaler, mobilsignaler og telenett i tillegg til brukerprogrammerte funksjoner, og det kan ikke garanteres forbindelse under alle forhold.

Det er derfor ikke å anbefale å bare stole på en elektronisk enhet for nødvendig kommunikasjon (for eksempel i nødsituasjoner).

Husk at for å ringe ut eller svare på telefonen må håndfrienheten og den elektroniske enheten som er koblet til håndfrienheten, være slått på og ha dekning med den nødvendige styrken på mobilsignalene. Det kan hende at nødsamtaler ikke er mulig på enkelte mobilnettverk eller når enkelte nettverkstjenester og/eller telefonfunksjoner er i bruk.

Undersøk med din lokale mobilnettooperatør.

Innhold

Advarsel	2
Oversikt over deler og kontroller	7

Komme i gang

Fjerne frontpanelet	9
Endre intervallet for søk etter FM-/AM-stasjoner	10
Stille klokken	10
Klargjøre en BLUETOOTH-enhet	10
Koble til en iPod/USB-enhet	12
Koble til andre bærbare lydenheter	12

Høre på radio

Høre på radio	13
Bruke radiodatasystem (RDS)	13

Avspilling

Spille av fra en iPod/USB-enhet	15
Spille av fra en BLUETOOTH-enhet	16
Søke etter og spille av spor	16

Håndfri oppringing

Svare på et anrop	18
Ring ut	18
Tilgjengelige funksjoner under en samtale	19

Innstillinger

Avslutte DEMO-modus	20
Enkel innstillingsoperasjon	20
Generelt oppsett	21
BT INIT (BLUETOOTH-initialisering)	21
Lydoppsett	22
EQ3 PRST (EQ3-forhåndsinnstilling)	22
EQ3 LOW, EQ3 MID, EQ3 HIGH	22
BLUETOOTH-oppsett	22

Annen informasjon

Forholdsregler	23
Vedlikehold	25
Spesifikasjoner	26
Feilsøking	28

Oversikt over deler og kontroller

Hovedenhet

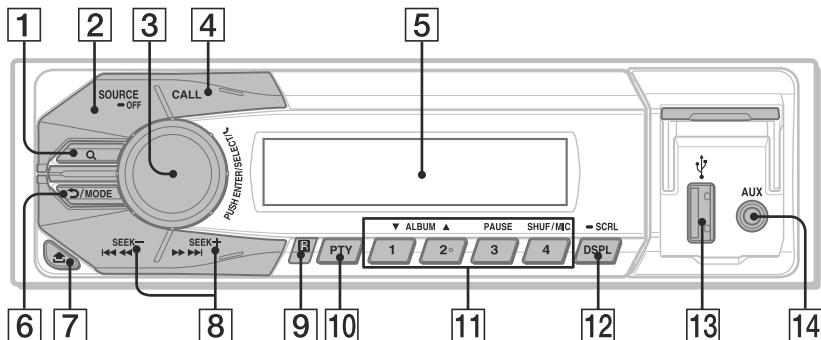

Talltast 2/ALBUM ▲ er merket med et merkbart punkt.

1 Q (bla gjennom) (side 17)

Gå inn i blamodus under avspilling.

2 SOURCE

Slå på strømmen.

Bytt kilde.

-OFF

Trykk og hold i 1 sekund for å slå av strømmen.

Trykk og hold i mer enn 2 sekunder for å slå av strømmen og skjermen.

Hvis enheten er slått av og skjermen blir svart, kan du ikke bruke fjernkontrollen.

3 Kontrollhjul

Drei for å justere volumet.

ENTER

Angi valgt element.

SELECT

Angi lydinnstilling.

Trykk og hold for å åpne den generelle oppsettmenyen.

☎ (håndfri)

Motta/avslutt en samtale.

4 CALL

Gå inn på ringemenyen.

Trykk og hold i mer enn 2 sekunder for å slå på BLUETOOTH-signalet.

5 Skjerm

6 ↶ (tilbake)

Gå tilbake til forrige skjermbilde.

MODE (side 13, 15, 20)

7 🏠 (utløserknapp for frontpanel)

8 SEEK +/-

Still inn radiostasjoner automatisk. Trykk og hold for å stille inn manuelt.

⏪/⏩ (forrige/neste), ⏮/⏭ (spol bakover/forover)

9 Signalmottak for fjernkontrollen

10 PTY (programtype)

Velg PTY i RDS.

11 Talltaster

Ta inn lagrede radiostasjoner. Trykk og hold for å lagre stasjoner. Ringe til et lagret telefonnummer. Trykk og hold for å lagre et telefonnummer.

ALBUM ▼/▲

Hopp over et album for en lydenhet. Trykk og hold for å hoppe over album kontinuerlig.

PAUSE

SHUF (veksle)

MIC (side 20)

12 DSPL (skjerm)

Endre visningselementer.

-SCRL (rull)

Trykk og hold for å rulle i et visningselement.

13 USB-port

14 AUX-kontakt

RM-X231 fjernkontroll

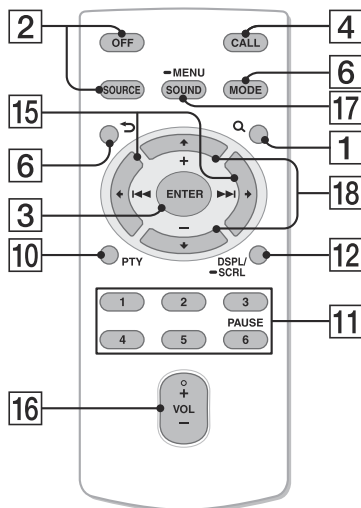

VOL+-knappen (volum) er merket med et følbart punkt.

Ta av isolasjonsfilmen før bruk.



15 ⏪ (⏮)/⏩ (⏭)

16 VOL (volum) +/-

17 SOUND

Åpne lydoppsettmenyen direkte.

-MENU

Trykk og hold for å åpne den generelle oppsettmenyen.

18 ↑ (+)/↓ (-)

RM-X11M marin fjernkontroll (følger ikke med)

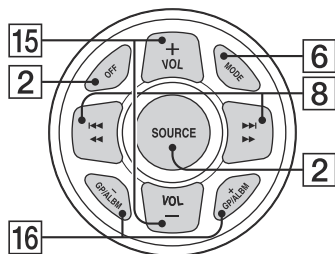

15 VOL (volum) +/-

16 GP (gruppe)/ALB (album) +/-
Motta lagrede stasjoner.

Komme i gang

Fjerne frontpanelet

Du kan ta av frontpanelet på denne enheten for å forhindre tyveri.

- 1** Trykk og hold på OFF ①. Enheten slås av.
- 2** Trykk på  ②, og ta deretter av panelet ved å dra det mot deg.

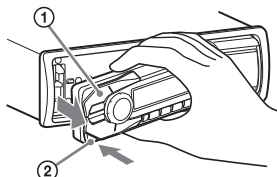

Advarselsalarm

Hvis du slår av tenningen uten å ta av frontpanelet, vil advarselsalarmen høres i noen få sekunder. Alarmen går bare hvis den innebygde forsterkeren er i bruk.

Feste frontpanelet

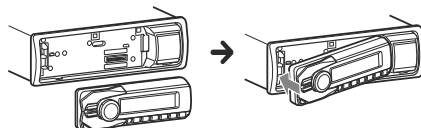

Endre intervallet for søk etter FM-/AM-stasjoner

Still inn intervallet for søk etter FM-/AM-stasjoner til det landet du er i. Denne innstillingen vises når enheten er slått av.

- 1 Trykk og hold på SELECT. Oppsettmenyen vises.
- 2 Drei kontrollhjulet for å velge [TUNER-STP], og trykk på det.
- 3 Drei kontrollhjulet for å velge mellom [50K/9K], [100K/10K] eller [200K/10K], og trykk deretter på det.

Stille klokken

- 1 Trykk og hold på SELECT. Oppsettmenyen vises.
- 2 Drei kontrollhjulet for å velge [CLOCK-ADJ], og trykk på det. Timetallet blinker.
- 3 Drei kontrollhjulet for å stille timer og minutter. Du kan flytte markøren ved å trykke på SEEK +/-.

- 4 Når du har stilt inn minuttene, trykker du på SELECT. Innstillingen er ferdig, og klokken begynner å gå.

Trykk på DSPL for å vise klokken.

Klargjøre en BLUETOOTH-enhet

Du kan høre på musikk eller ringe med håndfrifunksjonen ved å koble til en dertil egnet BLUETOOTH-enhet. Du finner nærmere informasjon om hvordan du kobler til, i brukerveiledningen for enheten. Før du kobler til enheten, må du skru ned volumet på denne enheten. Ellers kan lyden bli alt for høy.

Pare og koble til en BLUETOOTH-enhet

Når du kobler til en BLUETOOTH-enhet (mobiltelefon, lydenhet eller lignende) for første gang, må de to enhetene registreres i hverandres system (såkalt «paring»). Paring gjør at denne enheten og andre enheter kjenner igjen hverandre.



- 1 Plasser BLUETOOTH-enheten innenfor en avstand på 1 meter fra denne enheten.

2 Trykk på CALL, drei kontrollhjulet for å velge [PAIRING], og trykk deretter på det.

🔊 blinker.

Enheten går inn i ventemodus for paring.

3 Utfør paringen på BLUETOOTH-enheten så den finner denne enheten.

4 Velg [Sony Automotive] på skjermen på BLUETOOTH-enheten.

Hvis [Sony Automotive] ikke vises, gjenta fra trinn 2.



5 Hvis BLUETOOTH-enheten krever passord*, taster du inn [0000].

* Passord kan også kalles «kode», «PIN-kode» eller lignende, avhengig av enheten.

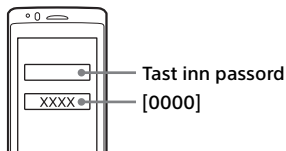

Når paringen er fullført, lyser 🔊 kontinuerlig.

6 Velg denne enheten på BLUETOOTH-enheten for å opprette BLUETOOTH-forbindelsen.

📶 eller 📶 lyser når forbindelsen er opprettet.

Merk

Når du kobler til en BLUETOOTH-enhet, kan ikke denne enheten bli funnet fra en annen enhet. Du kan gjøre det mulig for den å bli funnet ved å gå inn i paringsmodus og søke etter den fra en annen enhet.

Avbryte paring

Utfør trinn 2 for å avbryte paringsmodus etter at denne enheten og BLUETOOTH-enheten er parett.

Koble til en parett BLUETOOTH-enhet

For at du skal kunne bruke en parett enhet, må den ha forbindelse med denne enheten. Enkelte parett enheter vil koble seg til automatisk.



1 Trykk på CALL, drei kontrollhjulet for å velge [BT SIGNL], og trykk deretter på det.

Kontroller at 🔊 begynner å lyse.

2 Aktiver BLUETOOTH-funksjonen på BLUETOOTH-enheten.

3 Koble til denne enheten fra BLUETOOTH-enheten.

📶 eller 📶 lyser.

Ikoner på skjermen:

	Lyser når en mobiltelefon er koblet til enheten.
	Lyser når en lydenhet er koblet til enheten.

Koble til den samme enheten som var koblet til denne enheten sist

Aktiver BLUETOOTH-funksjonen på BLUETOOTH-enheten.

Trykk på SOURCE.

Velg [BT PHONE] eller [BT AUDIO].

Trykk på  (håndfri) for å koble til mobiltelefonen, eller på PAUSE for å koble til lydenheten.

Merk

Når du streamer BLUETOOTH-lyd, kan du ikke koble til fra denne enheten til mobiltelefonen. Koble til fra mobiltelefonen til denne enheten i stedet.

Tips

Med BLUETOOTH-signalet på: Når tenningen er på, kobler enheten seg automatisk til den mobiltelefonen som var koblet til sist.

Koble til en iPod/USB-enhet

1 Skru ned volumet på enheten.

2 Koble iPoden/USB-enheten til enheten.

Når du skal koble til en iPod/iPhone, må du bruke en USB-kabel for iPod (følger ikke med).

Koble til en iPhone

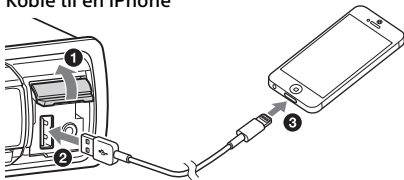

Koble til andre bærbare lydenheter

1 Slå av den bærbare lydenheten.

2 Skru ned volumet på enheten.

3 Koble den bærbare lydenheten til AUX-inngangen (stereominikontakt) på enheten med en egnet kabel (følger ikke med)*.

* Pass på at du bruker en rett plugg.

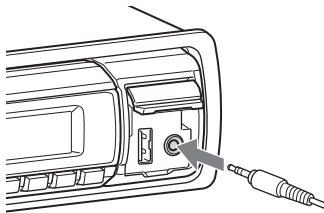

4 Trykk på SOURCE for å velge [AUX].

Avstemme volumnivået på den tilkoblede enheten til andre kilder

Begynn å spille av fra den bærbare lydenheten på moderat volum, og still inn ditt vanlige volum på enheten.

Trykk på SELECT, og dreii kontrollhjulet for å velge [AUX VOL] (side 22).

Høre på radio

Høre på radio

Du må stille inn søkeintervallet (side 10). Hvis du vil høre på radio, trykker du på SOURCE for å velge [TUNER].

Lagre automatisk (BTM)

- 1 Trykk på MODE for å bytte bånd.
- 2 Trykk og hold på SELECT (FM1, FM2, FM3, AM1 eller AM2).
Oppsettmenyen vises.
- 3 Drei kontrollhjulet for å velge [BTM], og trykk på det.
Enheten lagrer stasjonene på talltastene i rekkefølge etter frekvensen.

Stille inn stasjoner

- 1 Trykk på MODE for å bytte radiobånd (FM1, FM2, FM3, AM1 eller AM2).
- 2 Søke etter stasjoner
Søke manuelt
Trykk og hold på SEEK +/- for å finne frem til den omtrentlige frekvensen, og trykk deretter på SEEK +/- gjentatte ganger for å finjustere frekvensen.
Søke automatisk
Trykk på SEEK +/-.

Søket stopper når enheten tar inn en stasjon. Gjenta prosessen til du kommer til den ønskede stasjonen.

Lagre manuelt

- 1 Når du mottar stasjonen som du vil lagre, trykker og holder du på en talltast (1 til 6) til [MEM] vises.

Ta inn de lagrede stasjonene

- 1 Velg båndet, og trykk på en talltast (1 til 6).

Bruke radiodatasystem (RDS)

Velge programtyper (PTY)

Bruk PTY til å vise eller søke etter en bestemt programtype.

- 1 Trykk på PTY mens du bruker FM.
- 2 Drei kontrollhjulet til den ønskede programtypen vises, og trykk på det.
Enheten begynner å søke etter en stasjon som sender den valgte programtypen.

Type programmer (søkeintervall:
200 kHz/10 kHz)

NEWS (nyheter), **INFORM** (informasjon), **SPORTS** (sport), **TALK** (prat), **ROCK** (rock), **CLS ROCK** (klassisk rock), **ADLT HIT** (voksenpop), **SOFT RCK** (myk rock), **TOP 40** (listepop), **COUNTRY** (country), **OLDIES** (gamle slagere), **SOFT** (lett), **NOSTALGA** (nostalgisk), **JAZZ** (jazz), **CLASSICL** (klassisk), **R AND B** (rhythm and blues), **SOFT R B** (myk rhythm and blues), **LANGUAGE** (fremmedspråklig), **REL MUSC** (religiøs musikk), **REL TALK** (religiøs prat), **PERSNLTY** (personlighet), **PUBLIC** (offentlig), **COLLEGE** (skole), **WEATHER** (væer)

Type programmer (søkeintervall:
100 kHz/10 kHz, 50 kHz/9 kHz)

NEWS (nyheter), **AFFAIRS** (aktuelt), **INFO** (informasjon), **SPORT** (sport), **EDUCATE** (utdanning), **DRAMA** (drama), **CULTURE** (kultur), **SCIENCE** (vitenskap), **VARIED** (variert), **POP M** (popmusikk), **ROCK M** (rock), **EASY M** (lett musikk), **LIGHT M** (lett klassisk), **CLASSICS** (seriøs klassisk), **OTHER M** (annen musikk), **WEATHER** (væer), **FINANCE** (økonomi), **CHILDREN** (barneprogram), **SOCIAL A** (samfunnsliv), **RELIGION** (religion), **PHONE IN** (innringing), **TRAVEL** (reise), **LEISURE** (fritid), **JAZZ** (jazz), **COUNTRY** (countrymusikk), **NATION M** (nasjonal musikk), **OLDIES** (gode gamle låter), **FOLK M** (folkemusikk), **DOCUMENT** (dokumentar)

Stille klokken (CT)

CT-dataene fra RDS-sendingen stiller klokken.

- 1 Velg [CT-ON] under på den generelle oppsettmenyen (side 21).

Avspilling

Spille av fra en iPod/ USB-enhet

I denne brukerveiledningen brukes «iPod» som generell term for iPod-funksjonene på både iPod og iPhone med mindre noe annet er angitt i tekst eller illustrasjoner.

Du finner informasjon om kompatibilitet for iPod under «Om iPod» (side 23) eller på brukerstøttesidene som er angitt bak på omslaget.

USB-enheter av typen masselagringsenheter (for eksempel minnepinner, digitale mediespiller, Android™-telefoner) som er kompatible med USB-standarden, kan brukes.

Det kan være nødvendig å stille inn USB-tilkoblingsmodus til MSC, avhengig av mediespilleren eller Android-telefonen.

Merknader

- Du finner informasjon om kompatibilitet for USB-enheten på brukerstøttesidene som er angitt bak på omslaget.
- Avspilling av følgende typer MP3-/WMA-filer støttes ikke.
 - filer med tapsfri komprimering
 - opphavsrettsbeskyttede filer
 - DRM-filer (Digital Rights Management)
 - lydfiler med flere kanaler

1 Koble en iPod/USB-enhet til USB-porten (side 12).

Avspillingen begynner.
Hvis enheten allerede er koblet til, starter du avspillingen ved å trykke på SOURCE og velge [USB].

2 Juster volumet på denne enheten.

Avslutte avspilling

Trykk og hold på OFF i 1 sekund.

Fjerne enheten

Stopp avspillingen, og koble deretter fra enheten.

Advarsel for iPhone

Når du kobler til en iPhone via USB, kontrolleres ringevolumet på iPhonen, ikke på enheten. Pass på at du ikke kommer til å skru opp volumet under en samtale, siden plutselig høy lyd kan føre til at samtalen avbrytes.

Bruke en iPod direkte (passasjerkontroll)

Trykk og hold på MODE under avspilling til [IPOD] vises for å styre iPoden direkte. Vær oppmerksom på at volumet bare kan justeres på enheten.

Avslutte passasjerkontroll

Trykk og hold på MODE til [AUDIO] vises.

Spille av fra en BLUETOOTH-enhet

Du kan spille av innhold fra en tilkoblet enhet som støtter BLUETOOTH A2DP (Advanced Audio Distribution Profile).



- 1 Opprett en BLUETOOTH-forbindelse med lydenheten (side 10).
- 2 Trykk på SOURCE for å velge [BT AUDIO].
- 3 Bruk kontrollene på lydenheten til å starte avspillingen.
- 4 Juster volumet på denne enheten.
- 5 Trykk på PAUSE for å starte avspillingen.

Merknader

- Det er mulig at informasjon som tittel, spornummer/-tid og avspillingsstatus ikke vises på denne enheten, avhengig av lydenheten.
- Selv om kilden er endret på denne enheten, stopper ikke avspillingen på lydenheten.

Avstemme volumnivået på BLUETOOTH-enheten til andre kilder

Begynn å spille av fra BLUETOOTH-lydenheten på moderat volum, og still inn ditt vanlige volum på enheten.

Trykk på SELECT, og drei kontrollhjulet for å velge [BTA VOL] (side 22).

Søke etter og spille av spor

Gjentatt og tilfeldig blandet avspilling

Gjenta avspilling:

- 1 Trykk og hold på SELECT under avspilling.
- 2 Drei kontrollhjulet for å velge [REPEAT], og trykk på det.
- 3 Drei kontrollhjulet for å velge ønsket avspillingsmodus, og trykk på det.
- 4 Trykk på ↶ (tilbake) for å gå tilbake til forrige skjermbilde.

Tilfeldig avspilling:

- 1 Trykk på SHUF gjentatte ganger under avspilling for å velge ønsket avspillingsmodus.
Det kan ta litt tid før avspilling i valgt avspillingsmodus starter.

Hvilke avspillingsmoduser som er tilgjengelige, avhenger av lydkilden.

Søke etter et spor etter navn (Quick-BrowZer™)

- 1 Trykk på **Q** (bla gjennom)* under USB-avspilling for å vise listen over søke kategorier.

Når listen over spor vises, trykker du på **↶** (tilbake) gjentatte ganger for å vise ønsket søkekategori.

* Trykk på **Q** (bla gjennom) i mer enn 2 sekunder under avspilling for å gå direkte tilbake til begynnelsen av kategorilisten.

- 2 Drei kontrollhjulet for å velge ønsket søkekategori, og trykk deretter på det for å bekrefte.

- 3 Gjenta trinn 2 for å søke etter det ønskede sporet.

Avspillingen begynner.

Gå ut av Quick-BrowZer-modus

Trykk på **Q** (bla gjennom).

Søke ved å hoppe over elementer (hoppemodus)

- 1 Trykk på **Q** (bla gjennom).

- 2 Trykk på **SEEK +**.

- 3 Drei kontrollhjulet for å velge elementet.

Listen hopper i trinn på 10% av samlet antall elementer.

- 4 Trykk på **ENTER** for å gå tilbake til Quick-BrowZer-modus.

Det valgte elementet vises.

- 5 Drei kontrollhjulet for å velge det ønskede elementet, og trykk på det.

Avspillingen begynner.

Håndfri oppringing

Hvis du skal bruke en mobiltelefon, kobler du den til denne enheten. Du finner nærmere informasjon under «Klargjøre en BLUETOOTH-enhet» (side 10).



Svare på et anrop

- 1 Trykk på  (håndfri) når telefonen ringer.
Telefonsamtalen starter.

Merk

Ringetone og samtalepartnerens stemme høres bare på de fremre høyttalerne.

Avvise et anrop

Trykk og hold på OFF i 1 sekund.

Avslutte en samtale

Trykk på  (håndfri) en gang til.

Ring ut

Du kan ringe ut fra telefonboken eller anropsloggen når det er koblet til en mobiltelefon som støtter PBAP (Phone Book Access Profile).

Ring fra telefonboken

- 1 Trykk på CALL, drei kontrollhjulet for å velge [PH BOOK], og trykk deretter på det.
- 2 Drei kontrollhjulet for å velge en forbokstav fra forbokstavlisten, og trykk på det.
- 3 Drei kontrollhjulet for å velge et navn fra navnelisten, og trykk på det.
- 4 Drei kontrollhjulet for å velge et nummer fra nummerlisten, og trykk på det.
Telefonsamtalen starter.

Ring fra anropsloggen

- 1 Trykk på CALL, drei kontrollhjulet for å velge [RECENT], og trykk deretter på det.
Det vises en anropslogg.
- 2 Drei kontrollhjulet for å velge et navn eller et telefonnummer i anropsloggen, og trykk på det.
Telefonsamtalen starter.

Ring ved å legge inn telefonnummer

- 1 Trykk på CALL, drei kontrollhjulet for å velge [DIAL NUM], og trykk deretter på det.
- 2 Drei kontrollhjulet for å legge inn telefonnummeret, og velg til slutt [] (mellomrom). Trykk deretter på  (håndfri)*.

Telefonsamtalen starter.

* Du kan flytte markøren ved å trykke på SEEK +/-.

Merk

[] vises i stedet for [#] på skjermen.

Ring med gjentatt nummer

- 1 Trykk på CALL, drei kontrollhjulet for å velge [REDIAL], og trykk deretter på det.
Telefonsamtalen starter.

Forhåndsinnstille telefonnumre

Du kan lagre opptil 6 kontakter som forhåndsinnstilte numre.

- 1 Velg et telefonnummer du vil lagre, i telefonboken, anropsloggen eller ved å legge inn telefonnummeret direkte.
Telefonnummeret vises på skjermen på denne enheten.
- 2 Trykk og hold på en talltast (1 til 6) til [MEM] vises.
Kontakten lagres på det valgte forhåndsinnstilte nummeret.

Ring med forhåndsinnstilt telefonnummer

- 1 Trykk på CALL.
- 2 Trykk på en talltast (1 til 6) for å velge kontakten du vil ringe til.
- 3 Trykk på  (håndfri).
Telefonsamtalen starter.

Ring med talekoder

Du kan ringe ved å si talekoden som er lagret i en tilkoblet mobiltelefon med taleoppringingsfunksjon.

- 1 Trykk på CALL, drei kontrollhjulet for å velge [VO DIAL], og trykk deretter på det.
- 2 Si talekoden som er lagret på mobiltelefonen.
Stemmen din blir gjenkjent, og telefonen ringer ut.

Tilgjengelige funksjoner under en samtale

Forhåndsinnstille volumet på ringetonen og samtalepartnerens stemme

Du kan forhåndsinnstille volumet på ringetonen og samtalepartnerens stemme.

Justere ringevolumet:

Drei på kontrollhjulet mens telefonen ringer.

Justere volumet for samtalepartnerens stemme:

Drei på kontrollhjulet under en samtale.

Justere volumet for den andre parten (kraftigere mikrofonlyd)

Trykk på MIC.

Justerbare volumnivåer: [MIC-LOW], [MIC-MID], [MIC-HI].

Redusere ekko og støy (modus for ekko-/støyfjerning)

Trykk og hold på MIC.

Innstillbar modus: [EC/NC-1], [EC/NC-2].

Overføre en samtale

Trykk på MODE eller bruk mobiltelefonen til å aktivere/deaktivere den riktige enheten (denne enheten eller mobiltelefonen).

Merk

Avhengig av mobiltelefonen kan håndfriforbindelsen bli brutt under forsøk på å overføre en samtale.

Innstillinger

Avslutte DEMO-modus

Du kan avslutte demonstrasjonsskjermen som vises når enheten er slått av.

- 1 Trykk og hold på **SELECT**.
Oppsettmenyen vises.
- 2 Drei kontrollhjulet for å velge [DEMO], og trykk på det.
- 3 Drei kontrollhjulet for å velge [DEMO-OFF], og trykk på det.
Innstillingen er fullført.
- 4 Trykk på **↩** (tilbake).
Skjermen går tilbake til normal radio-/avspillingsmodus.

Enkel innstillingsoperasjon

Du kan stille inn elementer på menyen på følgende måte.

Følgende elementer kan stilles inn avhengig av kilde og innstilling.

- 1 Trykk på **SELECT** for lydoppsett, trykk og hold på **SELECT** for generelt oppsett, eller trykk på **CALL** for BLUETOOTH-oppsett.
- 2 Drei kontrollhjulet for å velge det ønskede elementet, og trykk på det.

3 Drei kontrollhjulet for å velge de ønskede alternativene, og trykk på det.

Gå tilbake til forrige skjermbilde

Trykk på  (tilbake).

Generelt oppsett

CLOCK-ADJ (stille klokken) (side 10)

TUNER-STP (søkeintervall) (side 10)

CT (klokketid)

Aktiverer CT-funksjonen: [ON], [OFF].

BEEP

Aktiverer pipelyden: [ON], [OFF].

CAUT ALM (advarselsalarm)

Aktiverer advarselsalarmen: [ON], [OFF] (side 9) (bare tilgjengelig når enheten er slått av).

AUX-A (AUX-lyd)

Aktiverer AUX-kildeskjermen: [ON], [OFF] (bare tilgjengelig når enheten er slått av).

AUTO OFF

Slår helt av automatisk etter et angitt tidsrom etter at enheten ble slått av: [NO], [30S] (30 sekunder), [30M] (30 minutter), [60M] (60 minutter).

DEMO (demonstrasjon)

Aktiverer demonstrasjonen: [ON], [OFF].

DIMMER

Endrer lysstyrken på skjermen: [ON], [OFF].

AUTO SCR (autorull)

Ruller automatisk lange elementer: [ON], [OFF].

REPEAT (side 16)

LOUDNESS (dynamisk lydstyrke)

Forsterker bass og diskant for klarere lyd ved lave volumnivåer: [ON], [OFF].

BTM (side 13)

BT INIT (BLUETOOTH-initialisering)

Initialiserer alle BLUETOOTH-relaterte innstillinger (paringsinformasjon, forhåndsinnstilt nummer, enhetsinformasjon med mer)

Når du skal kassere enheten, initialiserer du først alle innstillingene (bare tilgjengelig når enheten er slått av).

Lydoppsett

EQ3 PRST (EQ3-forhåndsinnstilling)

Velger en av 7 equalizer-kurver eller slår av funksjonen: [XPLOD], [VOCAL], [EDGE], [CRUISE], [SPACE], [GRAVITY], [CUSTOM], [OFF].

Innstillingen for equalizerkurve kan lagres for hver kilde.

EQ3 LOW, EQ3 MID, EQ3 HIGH

Angir [CUSTOM] av EQ3.

Tilpasser equalizer-kurven.

Volumnivået kan justeres i trinn på 1 dB fra -10 til +10 dB.

BALANCE

Justerer lydbalansen: [RIGHT-15 (R15)]
– [CENTER (0)] – [LEFT-15 (L15)].

FADER

Justerer det relative nivået: [FRONT-15 (F15)] – [CENTER (0)] – [REAR-15 (R15)].

AUX VOL (AUX-volum)

Justerer volumet for hver tilkoblede eksterne enhet:

[+18 dB] – [0 dB] – [-8 dB].

Denne innstillingen eliminerer behovet for å justere volumet mellom kilder.

BTA VOL (BLUETOOTH-lydvolum)

Justerer volumet for hver tilkoblede BLUETOOTH-enhet: [+18 dB] – [0 dB]
– [-8 dB].

Denne innstillingen eliminerer behovet for å justere volumet mellom kilder.

BLUETOOTH-oppsett

PAIRING (side 10)

PH BOOK (telefonbok) (side 18)

REDIAL (side 19)

RECENT (nylig anrop) (side 18)

VO DIAL (taleanrop) (side 19)

DIAL NUM (slå nummer) (side 19)

RINGTONE

Velger om denne enheten eller den tilkoblede mobiltelefonen sender ut ringetonen: [1] (denne enheten), [2] (mobiltelefonen).

AUTO ANS (autosvar)

Stiller inn enheten til å svare automatisk på innkommende anrop: [OFF], [1] (ca. 3 sekunder), [2] (ca. 10 sekunder).

BT SIGNAL (BLUETOOTH-signal) (side 11)

Aktiverer BLUETOOTH-funksjonen: [ON], [OFF].

Annen informasjon

Forholdsregler

- Kjøl ned enheten før bruk hvis båten har ligget ved kai i direkte sollys.
- Ikke legg igjen frontpanelet eller lydenheter inne i båten. Det kan føre til funksjonsfeil på grunn av høye temperaturer i direkte sollys.
- Kraftantennen forlenges automatisk.

Oppretthold høy lyd kvalitet

Ikke sprut væske på enheten.

Avspillingsrekkefølge for MP3-/WMA-filer

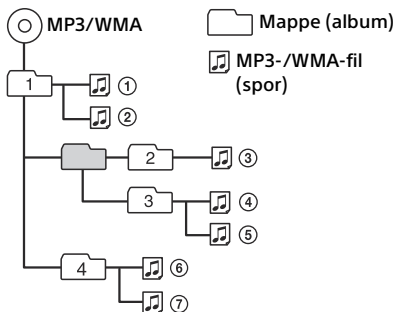

Om iPod

- Du kan koble til følgende iPod-modeller. Oppdater alle iPod-enheter til nyeste programvareversjon før bruk.
Laget for
 - iPod touch (5. generasjon)
 - iPod touch (4. generasjon)
 - iPod touch (3. generasjon)
 - iPod touch (2. generasjon)
 - iPod classic
 - iPod nano (7. generasjon)
 - iPod nano (6. generasjon)
 - iPod nano (5. generasjon)
 - iPod nano (4. generasjon)
 - iPod nano (3. generasjon)
 - iPod nano (2. generasjon)
 - iPod nano (1. generasjon)*
 - iPhone 5
 - iPhone 4S
 - iPhone 4
 - iPhone 3GS
 - iPhone 3G

* Passasjerkontroll er ikke tilgjengelig for iPod nano (1. generasjon).

- «Laget for iPod» og «Laget for iPhone» betyr at en elektronisk enhet er utformet for spesifikt å kunne kobles til henholdsvis iPod eller iPhone og at utvikleren sertifiserer at enheten oppfylder Apples ytelseskrav. Apple er ikke ansvarlig for denne enhetens funksjon eller ytelse eller at det oppfylder sikkerhetsregler og forskrifter. Vær oppmerksom på at bruk av denne enheten med iPod eller iPhone kan påvirke den trådløse ytelsen.

Om BLUETOOTH-funksjonen

Hva er BLUETOOTH-teknologi?

- Trådløs BLUETOOTH-teknologi er en trådløs teknologi som fungerer på korte avstander, og som muliggjør trådløs datakommunikasjon mellom digitale enheter, for eksempel en mobiltelefon og et hodesett. Trådløs BLUETOOTH-teknologi fungerer innenfor en avstand på omtrent 10 meter. Å koble sammen to enheter er vanlig, men enkelte enheter kan kobles til flere andre enheter samtidig.
- Du trenger ikke bruke ledninger eller kabler til å koble til, siden BLUETOOTH-teknologien er trådløs. Det er heller ikke nødvendig at enhetene peker mot hverandre, som med infrarød teknologi. Du kan for eksempel ha en tilkoblet enhet i en lommen eller veske.
- BLUETOOTH-teknologien er en internasjonal standard som støttes av millioner av selskaper og brukes av mange ulike selskaper over hele verden.

Om BLUETOOTH-kommunikasjon

- Trådløs BLUETOOTH-teknologi fungerer innenfor en avstand på omtrent 10 meter. Maksimal kommunikasjonsavstand kan variere avhengig av hvilke hindringer som finnes mellom enhetene (personer, metall, vegger osv.) og av det elektromagnetiske miljøet.
- Følgende forhold kan påvirke følsomheten i BLUETOOTH-kommunikasjonen:
 - Det finnes en hindring, for eksempel en person, en metallgjenstand eller en vegg, mellom denne enheten og BLUETOOTH-enheten.
 - En enhet som bruker en 2,4 GHz -frekvens, for eksempel en trådløs nettkrets-enhet (WLAN), trådløs telefon eller mikrobølgeovn, er i bruk i nærheten av enheten.

- Fordi BLUETOOTH-enheter og trådløse nettkrets-enheter (WLAN, IEEE802.11b/g) bruker samme frekvens, kan mikrobølgeforstyrrelser oppstå og føre til redusert hastighet på kommunikasjonen, støy eller brudd i forbindelsen hvis denne enheten brukes i nærheten av en trådløs nettkrets-enhet (WLAN). Hvis dette skulle skje, gjør du følgende:
 - Bruk denne enheten minst 10 meter fra den trådløse nettkrets-enheten (WLAN).
 - Hvis denne enheten brukes innenfor en avstand på 10 meter fra en trådløs nettkrets-enhet (WLAN), må du slå av nettkrets-enheten.
 - Installer denne enheten og BLUETOOTH-enheten så nær hverandre som mulig.
- Mikrobølgene som sendes fra en BLUETOOTH-enhet, kan påvirke funksjonen av elektroniske medisinske apparater. Slå av denne enheten og andre BLUETOOTH-enheter på følgende steder, siden de kan forårsake ulykker:
 - hvor brennbar gass er til stede, på sykehus, tog, fly og bensinstasjoner
 - nær automatiske dører eller brannalarmer
- Denne enheten støtter sikkerhetsfunksjonaliteten i henhold til BLUETOOTH-standarden for å gi en sikker forbindelse når trådløs BLUETOOTH-teknologi brukes, men det er mulig at sikkerheten ikke er god nok, avhengig av innstillingen. Vær forsiktig når du kommuniserer ved hjelp av trådløs BLUETOOTH-teknologi.
- Vi påtar oss intet ansvar for datalekkasje i forbindelse med BLUETOOTH-kommunikasjon.
- Vi kan ikke garantere at det kan opprettes forbindelse med alle BLUETOOTH-enheter.
 - En enhet med BLUETOOTH-funksjon må oppfylle kravene i BLUETOOTH-standarden som angitt av BLUETOOTH SIG, og være godkjent.

- Selv om den tilkoblede enheten oppfyller de ovennevnte kravene i BLUETOOTH-standarden, kan det hende at enkelte enheter ikke kan kobles til eller ikke fungerer som de skal, avhengig av funksjonene og spesifikasjonene for enheten.
- Mens du snakker i telefonen med håndfri, kan det oppstå støy, avhengig av enheten eller kommunikasjonsmiljøet.
- Avhengig av enheten som kobles til, kan det ta litt tid før kommunikasjonen kommer i gang.

Andre

- Det kan hende at bruk av BLUETOOTH-enheten ikke fungerer på mobiltelefoner, avhengig av radioforstyrrelser i omgivelsene og stedet hvor utstyret brukes.
- Hvis du føler ubehag etter å ha brukt BLUETOOTH-enheten, må du slutte å bruke BLUETOOTH-enheten umiddelbart. Hvis problemet vedvarer, ber vi om at du kontakter nærmeste Sony-forhandler.

Hvis du har spørsmål om eller problemer med enheten som ikke dekkes av denne brukerveiledningen, må du ta kontakt med nærmeste Sony-forhandler.

Vedlikehold

Bytte litiumbatteriet i fjernkontrollen

Når batteriet blir svakt, blir rekkevidden for fjernkontrollen dårligere. Bytt ut batteriet med et nytt CR2025 litiumbatteri. Bruk av andre batterier kan medføre fare for brann eller eksplosjon.

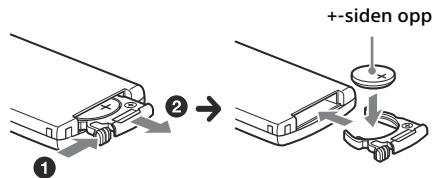

Merknader om litiumbatteriet

- Oppbevar litiumbatteriet utenfor rekkevidde for barn. Hvis batteriet svelges, må lege kontaktes umiddelbart.
- Tørk av batteriet med en tørr klut for å sikre god kontakt.
- Pass på at du setter inn batteriet med polene i riktig retning.
- Ikke hold batteriet med metallpinsett. Det kan føre til kortslutning.

ADVARSEL

Batteriet kan eksplodere hvis det håndteres feil.
Du må ikke lade det opp igjen, ta det fra hverandre eller brenne det.

Rengjøring av kontakter

Hvis kontaktene mellom enheten og frontpanelet ikke er rene, kan det føre til at enheten ikke fungerer som den skal. For å unngå dette, kan du rengjøre kontaktene ved å ta av frontpanelet (side 9) og rengjøre kontaktene med en bomullspinne. Ikke bruk for mye kraft, det kan føre til skade på kontaktene.

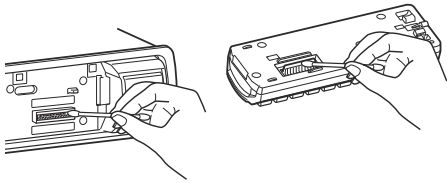

Merknader

- Av sikkerhetshensyn bør du slå av tenningen og ta ut nøkkelen før du rengjør kontaktene.
- Berør aldri kontaktene direkte med fingrene eller med metallgjenstander.

Spesifikasjoner

FOR KUNDER I USA. GJELDER IKKE I CANADA, INKLUDERT PROVINSEN QUEBEC.

LYDSTRØMSPESIFIKASJONER



CEA2006 Standard
Utgangseffekt: 17 Watt RMS \times 4 ved
4 Ohm < 1% THD+N
SN-forhold: 80 dBA
(referanse: 1 Watt til 4 Ohm)

Radio

FM

Søkeområde for radiostasjoner:

- 87,5 – 108,0 MHz (med 50 kHz-intervaller)
- 87,5 – 108,0 MHz (med 100 kHz-intervaller)
- 87,5 – 107,9 MHz (med 200 kHz-intervaller)

FM-søkeintervaller:

50 kHz/100 kHz/200 kHz, kan byttes

Antenneterminal:

Ekstern antennekontakt

Mellomfrekvens: 25 kHz

Bruksfølsomhet: 8 dBf

Selektivitet: 75 dB ved 400 kHz

Signal-til-støy-forhold: 80 dB (stereo)

Separasjon: 50 dB ved 1 kHz

Frekvensrespons: 20 – 15.000 Hz

AM

Søkeområde:

531 – 1.602 kHz (med 9 kHz-intervaller)

530 – 1.710 kHz (med 10 kHz-intervaller)

AM-søkeintervaller:

9 kHz/10 kHz, kan byttes

Antenneterminal:

Ekstern antennekontakt

Mellomfrekvenser:

9.124,5 kHz eller 9.115,5 kHz/4,5 kHz
(med 9 kHz-intervaller)

9.115 kHz eller 9.125 kHz/5 kHz
(med 10 kHz-intervaller)

Sensitivitet: 26 μ V

USB-spiller

Grensesnitt: USB (full hastighet)

Maksimum strøm: 1 A

Maksimum antall gjenkjennelige data:

Mapper (album): 128

Filer (spor) per mappe: 512

Tilsvarende kodek:

MP3 (.mp3) og WMA (.wma)

Trådløs kommunikasjon

Kommunikasjonssystem:

BLUETOOTH Standard, versjon 2.1 + EDR

Utgang:

BLUETOOTH Standard Power Class 2
(maks. +4 dBm)

Maksimum kommunikasjonsavstand:

Innenfor synsvidde, ca. 10 m*1

Frekvenser:

2.4 GHz-båndet (2,4000 – 2,4835 GHz)

Modulasjonsmetode: FHSS

Kompatible BLUETOOTH-profiler*2:

A2DP (Advanced Audio Distribution Profile)

1.2

AVRCP (Audio Video Remote Control Profile)

1.3

HFP (Handsfree Profile) 1.5

PBAP (Phone Book Access Profile)

*1 Den faktiske rekkevidden vil variere avhengig av faktorer som hindringer mellom enheter, magnetiske felt rundt en mikrobølgeovn, statisk elektrisitet, mottaksfølsomhet, antennefunksjon, operativsystem, programvare osv.

*2 BLUETOOTH-standardprofiler viser hensikten med BLUETOOTH-kommunikasjon mellom enheter.

Kraftforsterker

Utgang: Høytalere

Høytalerimpedans: 4 til 8 ohm

Maksimal utgangseffekt: 55 W x 4 (ved 4 ohm)

Generelt

Utganger:

Lydutgangsterminal (fremre, bakre)

Kraftantenne/kraftforsterkerkontrollterminal (REM OUT)

Innganger:

Inngangsterminal for fjernkontroll

Inngangsterminal for antenne

AUX-inngangsterminal (stereominikontakt)

USB-port

Strømtilførsel: 12 V DC båt batteri (negativ jord)

Dimensjoner:

Ca. 178 × 50 × 120 mm (b/h/d)

Monteringsdimensjoner:

Ca. 182 × 53 × 103 mm (b/h/d)

Vekt: Ca. 0,7 kg

Innhold i pakken:

Hovedenhet (1)

Fjernkontroll (1): RM-X231

Delar til montering og tilkobling (1 sett)

Tilbehør, valgfritt*:

USB-kabel for iPod: RC-100IP

Marin fjernkontroll: RM-X11M

* Annet tilbehør/ekstrautstyr enn den marine fjernkontrollen RM-X11M er ikke vanntett. Ikke utsett det for vann.

Det kan hende at forhandleren din ikke har noe av tilbehøret ovenfor. Spør forhandleren om nærmere informasjon.

Design og spesifikasjoner kan endres uten forvarsel.

Copyright

Bluetooth®-ordmerket og logoer tilhører Bluetooth SIG, Inc., og all Sony Corporations bruk av slike merker er under lisens. Andre varemerker og handelsnavn tilhører sine respektive eiere.

Windows Media er enten et registrert varemerke eller et varemerke som tilhører Microsoft Corporation i USA og/eller andre land.

Dette produktet er beskyttet av enkelte opphavsrettigheter som tilhører Microsoft Corporation. Bruk eller distribusjon av slik teknologi utenom dette produktet er forbudt uten lisens fra Microsoft eller et autorisert selskap som representerer Microsoft.

iPhone, iPod, iPod classic, iPod nano, og iPod touch er varemerker som tilhører Apple Inc., registrert i USA og andre land.

MPEG Layer-3 lydkodeknutsteknologi og patenter på lisens fra Fraunhofer IIS og Thomson.

Android er et varemerke som tilhører Google Inc. Bruk av dette varemerket krever tillatelse fra Google.

Feilsøking

Sjekklisten nedenfor vil hjelpe deg å løse problemer du kan komme ut for med enheten.

Kontroller alle kontakter og prosedyrer før du går gjennom sjekklisten.

Du finner informasjon om hvordan du bruker sikringen og fjerner enheten fra dashbordet, i monterings-/koblingsveiledningen som følger med enheten.

Sjekk om problemet ikke blir løst, kan du gå til brukerstøttesidene som er angitt bak på omslaget.

Generelt

Det tilføres ikke strøm til enheten.

- Hvis enheten er slått av og skjermen blir svart, kan ikke enheten styres med fjernkontrollen.
 - Slå på enheten.

Ingen lyd.

- Fadekontrollen [FADER] er ikke stilt inn for et system med 2 høyttalere.

Ingen pipelyd.

- En valgfri kraftforsterker er koblet til, og du bruker ikke den innebygde forsterkeren.

Innholdet i minnet har blitt slettet.

- Strømforsyningen eller batteriet er koblet fra eller ikke riktig koblet til.

Lagrede stasjoner og riktig klokkeslett er slettet.

Sikringen har gått.

Avgir støy når man endrer stilling på nøkkelen i tenningen.

- Ledningene er ikke riktig koblet sammen med båtens tilbehørskontakt.

Demonstrasjonsmodus starter under avspilling eller radiomottak.

- Hvis det ikke utføres noen operasjoner i løpet av 5 minutter og demonstrasjonsmodus er satt til [DEMO-ON], begynner demonstrasjonsmodus.
 - Sett demonstrasjonsmodus til [DEMO-OFF] (side 21).

Skjermen er eller blir svart.

- Dimmeren er satt til [DIM-ON] (side 21).
- Skjermen blir svart hvis du trykker og holder på OFF.
 - Trykk på OFF på enheten til elementene på skjermen vises igjen.
- Kontaktene er skitne (side 25).

Radiomottak

Får ikke inn stasjoner.

Lyden forstyrres av støy.

- Tilkoblingen er feil.
 - Hvis båten har en innebygd radioantenne i bak- eller sidevinduet, kobles REM OUT-ledningen (blå- og hvitstripet) eller tilbehørets strømledning (rød) til strømterminalen for båtens antenneforsterker.
 - Kontroller koblingen til båtantennen.
 - Hvis bilantennen ikke forlenges, må du undersøke koblingen til kraftantenneledningen.
- Innstillingen for søkeintervall er slettet.
 - Still inn søkeintervallet på nytt (side 10).

Det er ikke mulig å forhåndsinnstille stasjoner.

- Kringkastingssignalet er for svakt.

RDS

PTY viser [- - - - -].

- Gjeldende stasjon er ikke en RDS-stasjon.
- RDS-data blir ikke mottatt.
- Stasjonen har ikke oppgitt programtypen.

USB-avspilling

Du kan ikke spille av elementer via en USB-hub.

- Enheten kjenner ikke igjen USB-enheter via en USB-hub.

Noen USB-enheter venter lengre før de spilles av enn andre.

- USB-enheten inneholder filer med en kompleks trestruktur.

Lyden er ujevn.

- Lyden kan bli ujevn ved høy bithastighet på mer enn 320 kbps.

BLUETOOTH-funksjonen

Enheten som skal kobles til, finner ikke denne enheten.

- Sett denne enheten i ventemodus for paring før du parer den andre enheten med den.
- Denne enheten kan ikke bli funnet av andre enheter mens den er koblet til en BLUETOOTH-enhet.
 - Bryt den eksisterende forbindelsen, og søk deretter etter denne enheten fra en annen enhet.
- Når enhetene er parert, slår du på BLUETOOTH-signalet (side 11).

Det er ikke mulig å koble til

- Tilkoblingen styres fra én side (denne enheten eller BLUETOOTH-enheten), ikke begge.
 - Koble til denne enheten fra en BLUETOOTH-enhet eller omvendt.

Navnet på enheten som ble funnet, vises ikke.

- Det kan hende at det ikke er mulig å få informasjon om navnet på den andre enheten, avhengig av enhetens status.

Ingen ringetone.

- Juster volumet ved å dreie på kontrollhjulert mens telefonen ringer.
- Det er mulig at ringetonen ikke sendes som den skal, avhengig av enheten som er koblet til.
 - Sett [RINGTONE] til [1] (side 22).
- De fremre høyttalerne er ikke koblet til enheten.
 - Koble de fremre høyttalerne til enheten. Ringetonen høres bare fra de fremre høyttalerne.

Samtalepartnerens stemme høres ikke.

- De fremre høyttalerne er ikke koblet til enheten.
 - Koble de fremre høyttalerne til enheten. Samtalepartnerens stemme høres bare fra de fremre høyttalerne.

En samtalepartner sier at volumet er for høyt eller for lavt.

- Juster volumet tilsvarende med innstillingen for mikrofonlyd (side 20).

Telefonsamtaler forstyrres av ekko eller støy.

- Reduser volumet.
- Sett EC/NC-modus til [EC/NC-1] eller [EC/NC-2] (side 20).
- Hvis støy i omgivelsene utenom telefonen forstyrrer for mye, kan du prøve å redusere støyen.

Du kan f.eks. lukke vinduet hvis det er åpent og støyen utenfra er plagsom, eller skru ned eller av klimaanlegget hvis det bråker for mye.
- Bytt målenhet for samtaleoverføring til mobiltelefonen, og bruk deretter mobiltelefonen (side 20).

Telefonen er ikke koblet til.

- Når du spiller av fra en lydenhet via BLUETOOTH, blir ikke telefonen koblet til selv om du trykker på  (håndfri).
 - Koble til fra telefonen.

Lydkvaliteten i telefonen er dårlig.

- Lydkvaliteten i telefonsamtaler avhenger av mottaksforholdene for mobiltelefonen.
 - Hvis du har dårlig signal, flytter du båten til et sted hvor mottaksforholdene er bedre.

Volumet på den tilkoblede lydenheten er for lavt (høyt).

- Volumnivået vil variere avhengig av lydenheten.
 - Juster volumet på den tilkoblede lydenheten eller på denne enheten.

Lyden hopper under avspilling fra en lydenhet via BLUETOOTH.

- Reduser avstanden mellom enheten og BLUETOOTH-lydenheten.
- Hvis BLUETOOTH-lydenheten har et deksel eller ligger på et sted som hindrer signalet, må du ta av dekslet eller ta den frem under bruk.
- Flere BLUETOOTH-enheter eller andre enheter som sender radiobølger er i bruk i nærheten.
 - Slå av de andre enhetene.
 - Øk avstanden til de andre enhetene.
- Avspillingslyden stopper med én gang når det opprettes forbindelse mellom denne enheten og mobiltelefonen. Dette er ikke en funksjonsfeil.

Den tilkoblede BLUETOOTH-lydenheten lar seg ikke styre fra enheten.

- Kontroller at den tilkoblede BLUETOOTH-lydenheten støtter AVRCP.

Enkelte funksjoner virker ikke.

- Kontroller om den tilkoblede enheten støtter de aktuelle funksjonene.

Det blir svart på anrop uten at jeg vil det.

- Den tilkoblede telefonen er stilt inn til å svare på anrop automatisk.

Paring mislyktes på grunn av tidsavbrudd.

- Tidsgrensen for paring kan være for kort, avhengig av enheten som skal kobles til.
 - Prøv å gjennomføre koblingen innenfor tidsgrensen.

BLUETOOTH-funksjonen virker ikke.

- Slå av enheten ved å trykke på OFF i mer enn 2 sekunder, og så slå den på igjen.

Det kommer ikke lyd fra b ath yttalerne under en h andfri telefonsamtale.

- Hvis lyden kommer fra mobiltelefonen, m a du stille inn telefonen s a lyden kommer fra b ath yttalerne.

Feilmeldinger

CHECKING

- Enheten kontrollerer forbindelsen med en USB-enhet.
 - Vent til forbindelsen er bekreftet.

ERROR

- Det kan ha oppst att en intern funksjonsfeil.
 - Trykk p a OFF i mer enn 2 sekunder (skjermen blir svart), og trykk deretter p a OFF en gang til.

ERROR-99

- Det kan ha oppst att en intern funksjonsfeil.
 - Trykk p a OFF i mer enn 2 sekunder (skjermen blir svart), og trykk deretter p a OFF en gang til. Hvis feilmeldingen blir v arende p a skjermen, m a du kontakte n ermeste Sony-forhandler.

NO MUSIC

- USB-enheten inneholder ikke musikkfiler.
 - Koble til en USB-enhet med musikkfiler p a.

NO NAME

- Navnet p a et album, en artist eller et spor er ikke lagt inn p a USB-enheten.

NO SUPRT (st ttes ikke)

- USB-hubber st ttes ikke p a denne enheten.
- Den tilkoblede USB-enheten st ttes ikke. Du finner informasjon om kompatibilitet for USB-enheten p a brukerst ttesidene som er angitt bak p a omslaget.

NO USB

- USB er valgt som kilde, men det er ikke koblet til noen USB-enhet. En USB-enhet eller -kabel har blitt koblet fra under avspilling.
 - Koble til USB-enheten/kabelen s a den sitter godt i kontakten.

OVERLOAD

- USB-enheten er overbelastet.
 - Koble fra USB-enheten, og bytt deretter kilde ved  a trykke p a OFF.
 - Viser at USB-enheten er i ust ttet eller at en ust ttet enhet er koblet til.

READ

- Enheten leser all spor- og albuminformasjon p a USB-enheten.
 - Vent til lesingen er fullf ort, s a begynner avspillingen automatisk. Avhengig av strukturen p a USB-enheten kan det ta mer enn et minutt.

STOP

- Viser når gjentatt avspilling ikke er valgt, og det siste sporet på albumet er ferdigspilt. Musikprogrammet på iPoden/iPhonen avsluttes.
 - Trykk på PAUSE for å starte avspillingene igjen.

For BLUETOOTH-funksjonen:

BT BUSY (BLUETOOTH opptatt)

- Telefonboken og anropsloggen på mobiltelefonen er ikke tilgjengelige fra denne enheten.
 - Vent litt, og prøv på nytt.

ERROR

- BT-initialisering mislyktes.
- Fikk ikke tilgang til telefonboken.
- Innholdet i telefonboken ble endret under forsøk på å få tilgang til mobiltelefonen.
 - Åpne telefonboken på mobiltelefonen igjen.

MEM FAIL (minnefeil)

- Enheten kunne ikke lagre kontakten som forhåndsinnstilt nummer.
 - Kontroller at nummeret du vil lagre, er riktig (side 19).

NO BTA (ingen BLUETOOTH-lyd)

- BLUETOOTH-lydkilde er valgte, men det er ikke koblet til noen BLUETOOTH-lydenheten. En BLUETOOTH-lydenhet har blitt koblet fra under en samtale.
 - Koble til en BLUETOOTH-lydenhet.

NO BTP (ingen BLUETOOTH-telefon)

- BLUETOOTH-telefonkilde er valgt uten at det er koblet til noen mobiltelefon. En mobiltelefon har blitt koblet fra under en samtale.
 - Koble til en mobiltelefon.

NO INFO (ingen informasjon)

- Nettverksnavn og mobiltelefonnavn blir ikke mottatt med mobiltelefon tilkoblet.

NO SUPRT (støttes ikke)

- Den BLUETOOTH-tilkoblede mobiltelefonen støtter ikke PBAP (Phone Book Access Profile). Det medfører at denne enheten ikke får tilgang til telefonboken og anropsloggen på mobiltelefonen.
- Mobiltelefonen støttes ikke av denne enheten, selv om mobiltelefonen støtter PBAP (Phone Book Access Profile).
 - Kontroller at mobiltelefonen er riktig koblet til. Du finner informasjon om mobiltelefonens kompatibilitet på brukerstøttesidene.

P (forhåndsinnstilt nummer) EMPTY

- Det forhåndsinnstilte nummeret er tomt.

UNKNOWN

- Navnet eller telefonnummeret kan ikke vises når du blar i telefonboken eller anropsloggen.

WITHHELD

- Den som ringer, skjuler telefonnummeret sitt.

Hvis disse løsningene ikke hjelper deg å løse problemene dine, ber vi om at du tar kontakt med nærmeste Sony-forhandler.

Denna enhet ska av säkerhetsskäl installeras i båtens instrumentpanel. Anvisningar för installation och anslutningar finns i de medföljande installations-/anslutningsanvisningarna.

Varning!

FÖR KUNDER I USA. GÄLLER INTE I KANADA INKLUSIVE PROVINSEN QUEBEC.

Utrustningen har testats och motsvarar gränserna för en digital enhet av klass B, i överensstämmelse med del 15 i FCC:s regler. Dessa gränsvärden är avsedda att ge rimligt skydd mot skadliga störningar vid installation i bostad. Utrustningen genererar, använder och kan utstråla radiofrekvensenergi. Den kan också orsaka skadliga störningar av radiokommunikation om den inte installeras och används i enlighet med dessa anvisningar.

Det går dock inte att garantera att störningar inte kommer att uppstå i en särskild installation. Slå på och av utrustningen för att kontrollera om den orsakar skadliga störningar av radio- eller TV-mottagning. Om så är fallet uppmanas användaren försöka åtgärda störningen genom att vidta en eller flera av följande åtgärder:

- Rikta om eller flytta mottagarantennen.
- Öka avståndet mellan utrustningen och mottagaren.
- Anslut utrustningen till ett uttag på en annan krets än den som mottagaren är ansluten till.
- Rådfråga återförsäljaren eller en erfaren radio-/TV-tekniker för hjälp.

Du ska vara medveten om att eventuella ändringar eller modifieringar som inte uttryckligen godkänts i denna bruksanvisning kan upphäva din rätt att använda utrustningen.

Denna enhet uppfyller del 15 av FCC:s regler och Industry Canadas licensundantag för RSS-standarder. Användning förutsätter två villkor: (1) Enheten får inte orsaka skadliga störningar och (2) den måste kunna ta emot alla störningar, även störningar som kan orsaka oönskade funktionstörningar på enheten.

Denna sändare får inte placeras vid eller användas tillsammans med någon annan antenn eller sändare.

Enligt Industry Canadas regler får denna radiosändare endast användas med en antenntyp och maximal (eller lägre) förstärkning som godkänts för sändaren av Industry Canada. För att minska potentiella radiostörningar för andra användare bör antenntypen och dess förstärkning väljas så att den ekvivalenta isotropiskt utstrålad effekten (EIRP) inte är högre än vad som krävs för fungerande kommunikation.

Denna utrustning följer FCC:s/IC:s strålningsgränsvärden som fastställts för en okontrollerad miljö och uppfyller FCC:s riktlinjer för radiofrekvensexponering (RF) i tillägg C till OET65 och RSS-102 av IC:s exponeringsregler för radiofrekvens (RF). Denna utrustning avger mycket låga nivåer RF-energi som anses uppfylla riktlinjerna utan MPE-utvärdering (maximum permissive exposure). Men det är önskvärt att den installeras och används med den sändande delen minst 20 cm eller mer från personens kropp (exklusive extremiteter: händer, handleder, fötter och fotleder).

För staten Kalifornien, endast USA

Perkloratmaterial – speciella regler för hantering kan gälla, se

www.dtsc.ca.gov/hazardouswaste/perchlorate

Perkloratmaterial: Litiumbatteri innehåller perklorat

Tillverkad i Thailand

Märkningen som visar driftsspänning etc., finns på höljets undersida.



Härmed deklarerar Sony Corp. att denna DSX-M50BT är kompatibel med de viktigaste kraven och andra relevanta förbehåll i direktiv 1999/5/EC.

Besök följande webbadress för mer information:

<http://www.compliance.sony.de/>

Information för kunder: följande information gäller endast utrustning som säljs i länder som tillämpar EU-direktiv

Tillverkare: Sony Corporation, 1-7-1 Konan Minato-ku Tokyo, 108-0075 Japan

För produktens överensstämmelse med EU-föreskrifter: Sony Deutschland GmbH, Hedelfinger Strasse 61, 70327 Stuttgart, Tyskland



Bortskaffande av kasserade batterier samt elektrisk och elektronisk utrustning (gäller inom europeiska unionen och andra europeiska länder med separata insamlingssystem)

Denna symbol på produkten, batteriet eller på förpackningen anger att produkten och batteriet inte skall behandlas som vanligt hushållsavfall. På vissa batterier kan denna symbol användas i kombination med en kemisk symbol. Den kemiska symbolen för kvicksilver (Hg) eller bly (Pb) läggs till om batteriet innehåller mer än 0,0005 % kvicksilver eller 0,004 % bly. Genom att säkerställa att dessa produkter och batterier avyttras på rätt sätt bidrar du till att förhindra möjliga negativa konsekvenser för miljön och människors hälsa som annars kan orsakas av felaktig avfallshantering. Återvinning av material bidrar till att bevara naturresurser. När det gäller produkter som av säkerhets-, prestanda- eller dataintegritetsskäl kräver permanent anslutning av ett inbyggt batteri, bör detta batteri endast bytas av en auktoriserad servicetekniker. För att säkerställa att batterier och elektriska och elektroniska produkter kommer att behandlas på rätt sätt, ska dessa produkter vid slutet av deras livslängd lämnas in på en lämplig uppsamlingsplats för återvinning av elektrisk och elektronisk utrustning. För alla andra batterier, vänligen se avsnittet om hur man tar bort batteriet från produkten på ett säkert sätt. Överlämna batteriet till lämpligt uppsamlingsställe för återvinning av batterier. För mer detaljerad information om återvinning av denna produkt eller dess batterier, vänligen kontakta ditt lokala miljökontor, en återvinningsstation eller affären där du köpte produkten eller batteriet.

Om litiumbatteriet

Utsätt inte batteriet för kraftig värme såsom direkt solljus, brand eller liknande.

Att observera om enhetens vattentäta skydd

I miljöer där enheten kan utsättas för vattenstänk, rekommenderar Sony starkt att du skyddar enheten med ett vattentätt bilstereoskydd (medföljer ej). Medan en iPod eller USB-enhet är ansluten kan det vattentäta bilstereoskyddet inte stängas helt. Undvik att det kommer vattenstänk på enheten.

Varning om båtens tändning inte har något tillbehörläge (ACC)

Aktivera AUTO OFF-funktionen (sida 21). För att förhindra att batteriet laddas ur stängs enheten automatiskt av helt en förinställd tid efter att enheten stängts av. Om du inte har aktiverat AUTO OFF-funktionen ska du trycka på och hålla OFF tills visningen släcks varje gång tändningen stängs av.

Anmärkningar om BLUETOOTH-funktionen

Viktigt

SONY ÄR UNDER INGA OMSTÄNDIGHETER ANSVARIG FÖR OAVSIKTLIG SKADA, INDIREKT SKADA ELLER FÖLJDSKADA ELLER ANNAN SKADA INKLUSIVE OCH UTAN BEGRÄNSNING, UTEBLIVNA VINSTER, UTEBLIVNA INTÄKTER, FÖRLUST AV DATA, FÖRLUST AV PRODUKTEN ELLER TILLHÖRANDE UTRUSTNING, DRIFTAVBROTT OCH KÖPARENS TID SOM UPPSTÅTT EFTER ANVÄNDNING AV DENNA PRODUKT, DESS HÅRDVARA OCH/ELLER DESS PROGRAMVARA.

VIKTIGT MEDDELANDE!

Säkerhet och effektiv användning

Förändringar eller modifieringar av enheten som inte uttryckligen godkännts av Sony kan leda till att användaren inte längre har rätt att använda utrustningen.

Kontrollera om det finns undantag, på grund av nationella krav eller begränsningar, vad gäller användning av BLUETOOTH-utrustning innan du använder denna produkt.

Köra

Kontrollera lagar och förordningar gällande användning av mobiltelefoner och handsfree-utrustning i områden där du kör. Se alltid till att ha full uppmärksamhet på körningen och stoppa båten på en säker plats innan du ringer eller svarar på ett samtal om förhållandena så kräver.

Ansluta till andra enheter

Om du ansluter till någon annan enhet ber vi dig läsa den enhetens användarhandbok för detaljerade säkerhetsanvisningar.

Radiofrekvensstrålning

RF-signaler kan påverka felaktigt installerade eller otillräckligt skärmdade elektroniska system i båtar, till exempel elektroniska bränsleinsprutningssystem, elektroniska halkfria (låsningss fria) bromssystem, elektroniska farthållare eller system för krockkuddar. För installation eller service av denna enhet kontaktar du båtens tillverkare eller dess representant. Felaktig installation eller service kan vara riskfull och kan upphäva alla garantier som kan gälla för denna enhet.

Kontakta båtens tillverkare för att säkerställa att användningen av din mobiltelefon i båten inte påverkar dess elektriska system. Kontrollera regelbundet att alla trådlösa enheter i båten är monterade och fungerar på rätt sätt.

Nödsamtal

Denna BLUETOOTH-handsfree för båt och den elektroniska enheten som är ansluten till handsfree använder radiosignaler, mobilnät och landkabelnät samt användarprogrammerade funktioner som inte kan garantera anslutning under alla förhållanden.

Du ska därför inte förlita dig helt på någon elektronisk enhet för viktig kommunikation (till exempel vid medicinska nödfall). Kom ihåg att, för att ringa eller ta emot samtal måste handsfree och den elektroniska enheten som är ansluten till handsfree vara påslagna i ett serviceområde med tillräcklig mobilsignalstyrka. Nödsamtal fungerar eventuellt inte på alla mobila telenät eller om vissa nättjänster och/eller telefonfunktioner används. Kontrollera med din lokala leverantör.

Innehållsförteckning

Varning!	2
Delar och kontroller	7

Komma igång

Ta bort frontpanelen	9
Växla FM/AM-frekvenssteg	10
Ställa klockan	10
Förbereda en BLUETOOTH-enhet	10
Ansluta en iPod/USB-enhet	12
Ansluta andra bärbara ljudenheter	12

Lyssna på radion

Lyssna på radion	13
Använda RDS (Radio Data System)	13

Uppspelning

Spela en iPod/USB-enhet	15
Spela en BLUETOOTH-enhet	16
Söka och spela upp spår	16

Ringa med handsfree

Ta emot ett samtal	18
Ringa ett samtal	18
Tillgängliga funktioner under samtal	19

Inställningar

Avbryta DEMO-läget	20
Grundläggande inställningar	20
Allmän inställning	21
BT INIT (BLUETOOTH-initialisering)	21
Ljudinställning	22
EQ3 PRST (EQ3-förinställning)	22
EQ3 LOW, EQ3 MID, EQ3 HIGH	22
BLUETOOTH-inställning	22

Övrig information

Säkerhetsanvisningar	23
Underhåll	25
Tekniska specifikationer	26
Felsökning	28

Delar och kontroller

Huvudenhet

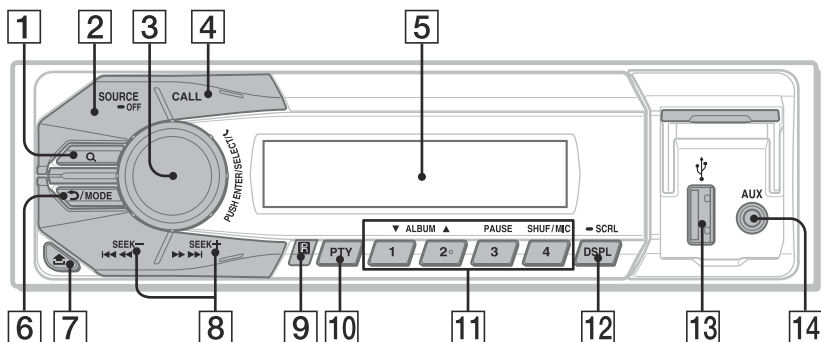

Sifferknappen 2/ALBUM ▲ har en taktil punkt.

1 Q (blåddring) (sida 17)

Aktivera blåddringsläget under uppspelning.

2 SOURCE

Slå på strömmen.
Växla källan.

-OFF

Tryck och håll under 1 sekund för att stänga av strömmen.
Tryck och håll under mer än 2 sekunder för att stänga av strömmen och visningen.

Om enheten stängs av och visningen försvinner, kan den inte styras med fjärrkontrollen.

3 Kontrollratt

Vrid för att justera volymen.

ENTER

Bekräfta den valda alternativet.

SELECT

Bekräfta ljudinställningen.
Tryck och håll för att öppna menyn för allmänna inställningar.

☎ (handsfree)

Ta emot/avsluta ett samtal.

4 CALL

Öppna samtalsmenyn.
Tryck och håll mer än 2 sekunder för att växla BLUETOOTH-signalen.

5 Display

6 ↶ (tillbaka)

Återgå till föregående visning.

MODE (sida 13, 15, 20)

7 🏠 (frigöring av frontpanelen)

8 SEEK +/-

Ställ in radiostationer automatiskt. Tryck och håll för att ställa in manuellt.

⏪/⏩ (föregående/nästa), ⏮/⏭ (snabbspolning bakåt/framåt)

9 Sensor för fjärrkontrollen

10 PTY (programtyp)

Välj PTY i RDS.

11 Sifferknappar

Ställa in lagrade radiostationer. Tryck och håll för att lagra stationer.

Ring ett lagrat telefonnummer. Tryck och håll för att lagra ett telefonnummer.

ALBUM ▼/▲

Hoppa över ett album på en ljudenhet.

Tryck och håll för att hoppa över album kontinuerligt.

PAUSE

SHUF (blanda)

MIC (sida 20)

12 DSPL (display)

Ändra vad som visas på displayen.

-SCRL (rulla)

Tryck och håll för att rulla det som visas på displayen.

13 USB-port

14 AUX-ingång

Fjärrkontrollen RM-X231

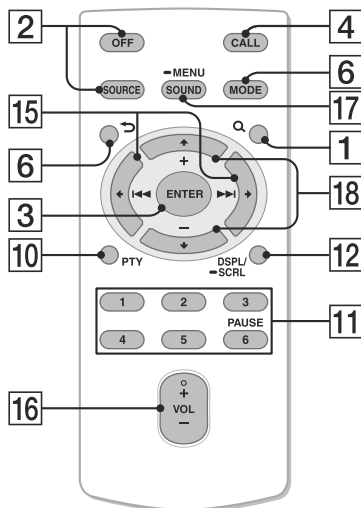

Volymknappen (VOL +) har en taktil punkt.

Ta bort isoleringsfilmen innan du använder fjärrkontrollen.

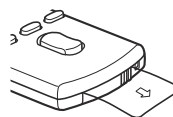

15 ⏪ (⏮)/⏩ (⏭)

16 Volymknapp, VOL +/-

17 LJUD

Öppna ljudinställningsmenyn direkt.

-MENU

Tryck och håll för att öppna menyn för allmänna inställningar.

18 ↑ (+)/↓ (-)

RM-X11M Marin fjärrkontroll (medföljer inte)

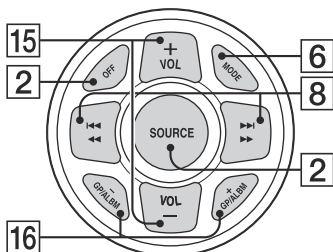

15 Volymknapp, VOL +/-

16 GP (grupp)/ALBM (album) +/-
Ta emot lagrade stationer.

Komma igång

Ta bort frontpanelen

Du kan ta bort frontpanelen från denna enhet för att förhindra stöld.

- 1** Tryck och håll in OFF ①.
Enheten stängs av.
- 2** Tryck på  ② och ta därefter bort panelen genom att dra den mot dig.

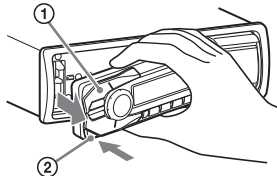

Varningslarm

Om du stänger av tändningen (tändningsnyckeln i OFF-läge) utan att ta bort frontpanelen hörs varningslarmet under några sekunder. Larmet hörs bara om den inbyggda förstärkaren används.

Fästa frontpanelen

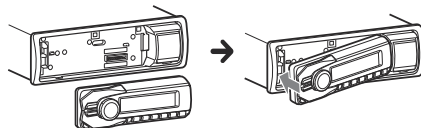

Växla FM/AM-frekvenssteg

Ställ in FM/AM-frekvenssteget för landet. Denna inställning visas när enheten stängs av.

- 1 Tryck och håll SELECT.
Inställningsfunktionen visas.
- 2 Vrid kontrollratten för att välja [TUNER-STP] och tryck därefter på den.
- 3 Vrid kontrollratten för att välja mellan [50K/9K], [100K/10K] och [200K/10K], tryck därefter på den.

Ställa klockan

- 1 Tryck och håll SELECT.
Inställningsfunktionen visas.
- 2 Vrid kontrollratten för att välja [CLOCK-ADJ] och tryck därefter på den.
Timindikeringen blinkar.
- 3 Vrid kontrollratten för att ställa in timmar och minuter.
Tryck på SEEK +/- för att flytta den digitala indikeringen.

- 4 Tryck på SELECT när du har ställt in minuter.
Inställningen är klar och klockan startar.

Tryck på DSPL för att visa klockan.

Förbereda en BLUETOOTH-enhet

Du kan njuta av musik eller ringa handsfree genom att ansluta en lämplig BLUETOOTH-enhet. Mer uppgifter om anslutning finns i bruksanvisningen som medföljer enheten. Innan du ansluter enheten ska du vrida ner volymen på denna enhet, eftersom det annars kan höras höga ljud.

Ihoppning och anslutning med en BLUETOOTH-enhet

När du ansluter en BLUETOOTH-enhet (mobiltelefon, ljudenhet, etc.) första gången, krävs ömsesidig registrering (kallad "ihoppning"). Ihoppning gör det möjligt för denna enhet eller andra enheter att känna igen varandra.

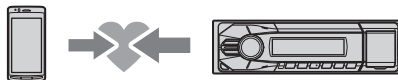

- 1 Placera BLUETOOTH-enheten inom 1 m från denna enhet.

- 2** Tryck på CALL, vrid kontrollratten för att välja [PAIRING] och tryck därefter på den.

🔴 blinkar.

Enheten ställs i standbyläge för ihopparning.

- 3** Utför ihopparning på BLUETOOTH-enheten så den detekterar denna enhet.

- 4** Välj [Sony Automotive] som visas i displayen på BLUETOOTH-enheten.

Upprepa från steg 2 om [Sony Automotive] inte visas.

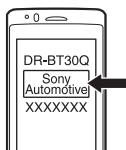

- 5** Mata in [0000] om det krävs inmatning av lösenord* på BLUETOOTH-enheten.

* Lösenordet kan kallas "passcode", "PIN-kod", "PIN-nummer" eller "Passkey" etc. beroende på enheten.

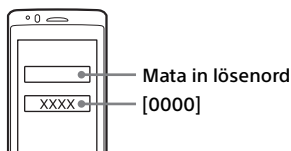

Vid ihopparning förblir 🔴 tänd.

- 6** Välj denna enhet på BLUETOOTH-enheten för att upprätta BLUETOOTH-anslutningen.

🔴 eller 🔵 tänds när anslutningen har upprättats.

Observera!

Under anslutning till en BLUETOOTH-enhet kan den här enheten inte kännas av från någon annan enhet. Om du vill göra det möjligt att känna igen enheten går du till ihopparningsläget och söker efter den här enheten från en annan enhet.

Avbryta ihopparning

Utför steg 2 för att avbryta ihopparningsläget efter att denna enhet och BLUETOOTH-enheten är ihopparade.

Ansluta med en ihopparad BLUETOOTH-enhet

För att använda en ihopparad enhet krävs en anslutning till denna enhet. Vissa ihopparade enheter ansluter automatiskt.



- 1** Tryck på CALL, vrid kontrollratten för att välja [BT SIGNL] och tryck därefter på den.
Kontrollera att 🔴 tänds.
- 2** Aktivera BLUETOOTH-funktionen på BLUETOOTH-enheten.
- 3** Manövrera BLUETOOTH-enheten så den ansluter till den här enheten.
🔴 eller 🔵 tänds.

Ikoner i displayen:

	Tänds när en mobiltelefon är ansluten till enheten.
	Tänds när en ljudenhet är ansluten till enheten.

Ansluta till den senast anslutna enheten från den här enheten

Aktivera BLUETOOTH-funktionen på BLUETOOTH-enheten.

Tryck på SOURCE.

Välj [BT PHONE] eller [BT AUDIO].

Tryck på  (handsfree) för att ansluta med mobiltelefonen eller på PAUSE för att ansluta till ljudenheten.

Observera!

Medan BLUETOOTH-ljud streamas kan du inte ansluta från denna enhet till mobiltelefonen. Anslut från mobiltelefonen till denna enhet istället.

Tips

Med BLUETOOTH-signalen på: när tändningen är påslagen, återansluter denna enhet automatiskt till den senast anslutna mobiltelefonen.

Ansluta en iPod/USB-enhet

1 Vrid ner volymen på enheten.

2 Anslut iPod/USB-enheten till enheten.

Använd USB-kabeln för iPod (medföljer ej) för att ansluta en iPod/iPhone.

Anslutning av iPhone

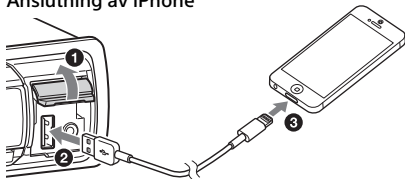

Ansluta andra bärbara ljudenheter

1 Stäng av den bärbara ljudenheten.

2 Vrid ner volymen på enheten.

3 Anslut den bärbara ljudenheten till AUX-ingången (stereo miniuttag) på enheten med en anslutningskabel (medföljer inte)*.

* Se till att du använder en kontakttyp som är rak.

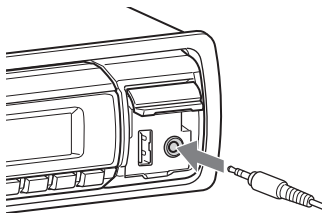

4 Tryck på SOURCE för att välja [AUX].

Matcha volymnivån från den anslutna enheten med andra ljudkällor

Starta uppspelningen på den bärbara ljudenheten med måttlig volym och ställ in din vanliga lyssningsvolym på enheten.

Tryck på SELECT och vrid kontrollratten för att välja [AUX VOL] (sida 22).

Lyssna på radion

Lyssna på radion

Inställning av frekvenssteg krävs (sida 10).
Tryck på SOURCE och välj [TUNER] om du vill lyssna på radio.

Lagra automatiskt – (BTM)

- 1 Tryck på MODE för att ändra band.
- 2 Tryck och håll SELECT (FM1, FM2, FM3, AM1 eller AM2).
Inställningsfunktionen visas.
- 3 Vrid kontrollratten för att välja [BTM] och tryck därefter på den.
Enheten lagrar stationer i frekvensordning på sifferknapparna.

Ställa in

- 1 Tryck på MODE för att ändra band (FM1, FM2, FM3, AM1 eller AM2).
- 2 Ställa in kanaler.
Ställa in kanaler manuellt
Tryck och håll SEEK +/- för att lokalisera den ungefärliga frekvensen, och tryck därefter upprepade gånger på SEEK +/- för att finjustera frekvensen.
Ställa in kanaler automatiskt
Tryck på SEEK +/-.

Sökningen avbryts när enheten tar emot en stationen. Upprepa detta tills den önskade stationen tas emot.

Lagra manuellt

- 1 Medan stationen du vill lagra tas emot, tryck och håll (1 till 6) tills [MEM] visas.

Ta emot lagrade stationer

- 1 Välj bandet och tryck därefter på en sifferknapp (1 till 6).

Använda RDS (Radio Data System)

Välja programtyper (PTY)

Använd PTY för att visa eller söka efter önskad programtyp.

- 1 Tryck på PTY under FM-mottagning.
- 2 Vrid kontrollratten tills önskad programtyp visas och tryck därefter på den.
Enheten börjar söka efter en station som sänder vald programtyp.

Programtyp (frekvenssteg: 200 kHz/10 kHz)

NEWS (Nyheter), **INFORM** (Information), **SPORTS** (Sport), **TALK** (Pratshow), **ROCK** (Rockmusik), **CLS ROCK** (Klassisk rockmusik), **ADLT HIT** (Blandade favoriter), **SOFT RCK** (Mjukrock), **TOP 40** (Topp 40), **COUNTRY** (Countrymusik), **OLDIES** (Gamla godingar), **SOFT** (Lättlyssnat), **NOSTALGA** (Nostalgisk musik), **JAZZ** (Jazzmusik), **CLASSICL** (Klassisk musik), **R AND B** (Rhythm and blues), **SOFT R B** (Soft rhythm and blues), **LANGUAGE** (Främmande språk), **REL MUSC** (Religiös musik), **REL TALK** (Andliga frågor), **PERSNLTY** (Personligt), **PUBLIC** (Public service), **COLLEGE** (College), **WEATHER** (Väder)

Programtyp (frekvenssteg: 100 kHz/10 kHz, 50 kHz/9 kHz)

NEWS (Nyheter), **AFFAIRS** (Aktuellt), **INFO** (Information), **SPORT** (Sport), **EDUCATE** (Utbildning), **DRAMA** (Drama), **CULTURE** (Kultur), **SCIENCE** (Vetenskap), **VARIED** (Blandat), **POP M** (Popmusik), **ROCK M** (Rockmusik), **EASY M** (Lättlyssnat), **LIGHT M** (Lätt klassisk), **CLASSICS** (Klassisk musik), **OTHER M** (Övrig musik), **WEATHER** (Väder), **FINANCE** (Ekonomi), **CHILDREN** (För barn), **SOCIAL A** (Sociala frågor), **RELIGION** (Andliga frågor), **PHONE IN** (Telefonväkteri), **TRAVEL** (Resor), **LEISURE** (Fritid & hobby), **JAZZ** (Jazzmusik), **COUNTRY** (Countrymusik), **NATION M** (Nationell musik), **OLDIES** (Gamla godingar), **FOLK M** (Folkmusik), **DOCUMENT** (Documentärer)

Ställa in klocktid (CT)

Klockan ställs med CT-data (Clock Time) från RDS-överföringen.

- 1 Ställ in [CT-ON] i den allmänna inställningen (sida 21).

Uppspelning

Spela en iPod/USB-enhet

I denna bruksanvisning används "iPod" som en allmän benämning för iPod-funktioner på en iPod eller iPhone, om inte något annat anges i texten eller bilderna.

Mer information om kompatibiliteten för din iPod, se "Om iPod" (sida 23) eller besök supportwebbplatsen som anges på det bakre omslaget.

Det går att använda USB-enheter av MSC-typ (Mass Storage Class) (t.ex. en USB-enhet, en digital mediaspelare, Android™-telefon) som är kompatibel med USB-standarden. Beroende på den digitala mediaspelaren eller Android-telefonen, måste USB-anslutningsläget ställas in på MSC.

Observera!

- Mer information om kompatibiliteten för din USB-enhet, finns på supportwebbplatsen som anges på det bakre omslaget.
- Uppspelning av följande MP3-/WMA-filer stöds inte.
 - filer med förlustfri komprimering
 - copyright-skyddade filer
 - DRM-filer (Digital Rights Management)
 - Flerkanals ljudfiler

1 Anslut en iPod/USB-enhet till USB-porten (sida 12).

Uppspelningen startar.

Om en enhet redan är ansluten trycker du på SOURCE och väljer [USB] för att starta uppspelning.

2 Ställ in ljudvolymen på den här enheten.

Stoppa uppspelning

Tryck på och håll OFF i 1 sekund.

Ta bort enheten

Stoppa uppspelningen och ta därefter bort enheten.

Varning beträffande iPhone

När du ansluter en iPhone via USB styrs volymen för telefonsamtalet av din iPhone, inte enheten. Var försiktig så du inte av misstag ökar volymen på enheten under ett samtal, eftersom ett plötsligt högt ljud kan uppstå när samtalet avbryts.

Styra en iPod direkt – (Passagerarstyrning)

Tryck och håll MODE under uppspelning för att visa [IPOD] för att aktivera direkt styrning med iPod.

Observera att volymen endast kan justeras med den här enheten.

Avsluta passagerarkontroll

Tryck på och håll MODE tills [AUDIO] visas.

Spela en BLUETOOTH-enhet

Du kan spela upp innehåll på en ansluten enhet som stödjer BLUETOOTH A2DP (Advanced Audio Distribution Profile).



- 1 Upprätta BLUETOOTH-anslutning med ljudenheten (sida 10).
- 2 Tryck på SOURCE för att välja [BT AUDIO].
- 3 Manövrera ljudenheten för att starta uppspelningen.
- 4 Ställ in ljudvolymen på den här enheten.
- 5 Tryck på PAUSE för att starta uppspelningen.

Observera!

- Beroende på ljudenheten visas eventuellt inte information som titel, spårnummer/tid och uppspelningsstatus på denna enhet.
- Även om källan ändras på denna enhet avbryts inte uppspelningen på ljudenheten.

Matcha volymnivån från BLUETOOTH-enheten med andra källor

Starta uppspelningen på BLUETOOTH-ljudenheten med måttlig volym, och ställ in din vanliga lyssningsvolym på enheten. Tryck på SELECT och vrid kontrollratten för att välja [BTA VOL] (sida 22).

Söka och spela upp spår

Upprepad uppspelning och blandad uppspelning

Upprepad uppspelning:

- 1 Under uppspelning, tryck och håll SELECT.
- 2 Vrid kontrollratten för att välja [REPEAT] och tryck därefter på den.
- 3 Vrid kontrollratten för att välja önskat uppspelningsläge och tryck därefter på den.
- 4 Tryck på ↶ (tillbaka) för att återgå till den föregående visningen.

Blandad uppspelning:

- 1 Under uppspelning, tryck upprepade gånger på SHUF för att välja önskat uppspelningsläge. Det kan ta tid att starta uppspelning i det valda uppspelningsläget.

Vilka uppspelningslägen som är tillgängliga kan variera beroende på den valda ljudkällan.

Söka efter ett spår enligt namn - (Quick-BrowZer™)

- 1** Under USB-uppspelning, tryck på **Q** (bläddra)* för att visa listan med sökkategorier.

När en spårlista visas, tryck på **↶** (tillbaka) upprepade gånger för att visa önskad sökkategori.

* Under uppspelning, tryck på **Q** (bläddra) under mer än 2 sekunder för att direkt återgå till början av kategorilistan.

- 2** Vrid kontrollratten för att välja önskad sökkategori och tryck därefter för att bekräfta.
- 3** Upprepa steg 2 för att välja önskat spår.
Uppspelningen startar.

Avsluta Quick-BrowZer-läge

Tryck på **Q** (bläddra).

Söka genom att hoppa över objekt (överhoppningsläge)

- 1** Tryck på **Q** (bläddra).
- 2** Tryck på **SEEK +**.
- 3** Vrid kontrollratten för att välja objektet.
Enheten hoppar i listan med steg om 10 % av det totala antalet objekt.

- 4** Tryck på **ENTER** för att återgå till Quick-BrowZer-läget.
Det valda objektet visas.

- 5** Vrid kontrollratten för att välja önskat objekt och tryck därefter på den.
Uppspelningen startar.

Ringa med handsfree

Om du vill använda en mobiltelefon ska du ansluta den till denna enhet. Mer information finns i "Förbereda en BLUETOOTH-enhet" (sida 10).



Ta emot ett samtal

- 1 Tryck på  (handsfree) när ett samtal tas emot med en rington. Telefonsamtalet startar.

Observera!

Ringtonen och rösten för den andra parten avges endast från de främre högtalarna.

Avvisa samtalet

Tryck på och håll OFF i 1 sekund.

Avsluta samtalet

Tryck på  (handsfree) igen.

Ringa ett samtal

Du kan ringa från telefonboken eller samtalshistoriken när en mobiltelefon som stödjer PBAP (Phone Book Access Profile) är ansluten.

Ringa från telefonboken

- 1 Tryck på CALL, vrid kontrollratten för att välja [PH BOOK] och tryck därefter på den.
- 2 Vrid kontrollratten för att välja en initial från initiallistan och tryck därefter på den.
- 3 Vrid kontrollratten för att välja ett namn från namnlistan och tryck därefter på den.
- 4 Vrid kontrollratten för att välja ett nummer från nummerlistan och tryck därefter på den. Telefonsamtalet startar.

Ringa från samtalshistoriken

- 1 Tryck på CALL, vrid kontrollratten för att välja [RECENT] och tryck därefter på den. En lista av samtalshistorik visas.
- 2 Vrid kontrollratten för att välja ett namn eller telefonnummer från samtalshistoriken, och tryck därefter på den. Telefonsamtalet startar.

Ringa genom inmatning av telefonnummer

- 1 Tryck på CALL, vrid kontrollratten för att välja [DIAL NUM] och tryck därefter på den.
- 2 Vrid kontrollratten för att mata in telefonnumret och välj till sist [] (mellanslag), och tryck därefter på  (handsfree)*.
Telefonsamtalet startar.
* Tryck på SEEK +/- för att flytta den digitala indikeringen.

Observera!

[] visas istället för [#] på displayen.

Ringa genom återuppringning

- 1 Tryck på CALL, vrid kontrollratten för att välja [REDIAL] och tryck därefter på den.
Telefonsamtalet startar.

Förinställa telefonnummer

Du kan lagra upp till 6 kontakter som snabbval.

- 1 Välj ett telefonnummer som du vill lagra som snabbval, från telefonboken, samtalshistoriken eller genom att mata in telefonnumret direkt.
Telefonnumret visas i enhetens display.

- 2 Tryck på och håll en sifferknapp (1 till 6) tills [MEM] visas.
Kontakten lagras på det valda snabbvalsnumret.

Ringa med snabbvalsnummer

- 1 Tryck på CALL.
- 2 Tryck på en sifferknapp (1 till 6) för att välja kontakten som du vill ringa.
- 3 Tryck på  (handsfree).
Telefonsamtalet startar.

Ringa med röstetiketter

Du kan ringa ett samtal genom att säga röstetiketten som är lagrad i en ansluten mobiltelefon som har en röstuppringningsfunktion.

- 1 Tryck på CALL, vrid kontrollratten för att välja [VO DIAL] och tryck därefter på den.
- 2 Säg rösttaggen som är lagrad på mobiltelefonen.
Din röst känns igen och därefter kopplas samtalet upp.

Tillgängliga funktioner under samtal

För att förinställa volymen för ringsignalen och samtalspartens röst

Du kan förinställa volymnivån för ringtonen och för den andra partens röst.

Justera ringtonsvolymen:

Vrid kontrollratten under tiden som ett samtal tas emot.

Justera samtalspartens röstvolym:

Vrid kontrollratten under ett samtal.

För att justera volymen för den andra parten (justering av mikrofonförstärkning)

Tryck på MIC.

Justeringsbara volymnivåer: [MIC-LOW], [MIC-MID], [MIC-HI].

Minska eko och brus (läge för att upphäva eko/brus)

Tryck och håll MIC.

Inställningsbart läge: [EC/NC-1], [EC/NC-2].

Flytta över ett samtal

För att aktivera/inaktivera den lämpliga enheten (denna enhet/mobiltelefon), tryck på MODE eller använd din mobiltelefon.

Observera!

Med vissa mobiltelefoner kan handsfreeanslutningen avbrytas när man försöker flytta över samtalet.

Inställningar

Avbryta DEMO-läget

Du kan avbryta demonstrationsvisningen som visas medan enheten är avstängd.

- 1 Tryck och håll SELECT.
Inställningsfunktionen visas.
- 2 Vrid kontrollratten för att välja [DEMO] och tryck därefter på den.
- 3 Vrid kontrollratten för att välja [DEMO-OFF] och tryck därefter på den.
Inställningen är klar.
- 4 Tryck på ↩ (tillbaka).
Visningen återgår till normal mottagning/uppspelningläge.

Grundläggande inställningar

Du kan ställa in alternativ på menyn på följande sätt.

Följande alternativ kan ställas in beroende på källan och inställningen.

- 1 Tryck på SELECT för ljudinställningen, tryck och håll SELECT för den allmänna inställningen, eller tryck på CALL för BLUETOOTH-inställningen.

2 Vrid kontrollratten för att välja önskat objekt och tryck därefter på den.

3 Vrid kontrollratten för att välja önskat alternativ och tryck därefter på den.

Återgå till föregående visning

Tryck på **↶** (tillbaka).

Allmän inställning

CLOCK-ADJ (klockinställning) (sida 10)

TUNER-STP (frekvenssteg) (sida 10)

CT (klocktid)

Aktiverar CT-funktionen: [ON], [OFF].

BEEP

Aktiverar tonsignalen: [ON], [OFF].

CAUT ALM (varningslarm)

Aktiverar varningslarmet: [ON], [OFF] (sida 9). (Endast tillgängligt när enheten stängs av.)

AUX-A (AUX-ljud)

Aktiverar visningen av AUX-källan: [ON], [OFF]. (Endast tillgängligt när enheten stängs av.)

AUTO OFF

Stänger av automatiskt efter en önskad tid när enheten stängs av: [NO], [30S] (30 sekunder), [30M] (30 minuter), [60M] (60 minuter).

DEMO (demonstration)

Aktiverar demonstrationen: [ON], [OFF].

DIMMER

Ändrar displayens ljusstyrka: [ON], [OFF].

AUTO SCR (automatisk rullning)

Rullar automatiskt långa texter: [ON], [OFF].

REPEAT (sida 16)

LOUDNESS (dynamisk loudness)

Förstärker bas och diskant för tydligt ljud vid låga volymnivåer: [ON], [OFF].

BTM (sida 13)

BT INIT (BLUETOOTH-initialisering)

Initialiserar alla BLUETOOTH-relaterade inställningar (ihoppningsinformation, snabbvalsnummer, enhetsinformation etc.).

Initialisera alla inställningarna när du avyttrar enheten. (Endast tillgängligt när enheten är avstängd.)

Ljudinställning

EQ3 PRST (EQ3-förinställning)

Väljer en equalizerkurva från 7 equalizerkurvor eller avstängd equalizer: [XPLOD], [VOCAL], [EDGE], [CRUISE], [SPACE], [GRAVITY], [CUSTOM], [OFF].
Inställningen av equalizerkurva kan sparas för varje källa.

EQ3 LOW, EQ3 MID, EQ3 HIGH

Ställer in [CUSTOM] för EQ3.
Anpassar equalizerkurvan.
Volymnivån kan justeras i steg om 1 dB från -10 dB till +10 dB.

BALANS

Justerar ljudbalansen: [RIGHT-15 (R15)] – [CENTER (0)] – [LEFT-15 (L15)].

FADER

Justerar den relativa nivån: [FRONT-15 (F15)] – [CENTER (0)] – [REAR-15 (R15)].

AUX VOL (AUX-volymnivå)

Justerar volymnivån för varje ansluten hjälpenhet:
[+18 dB] - [0 dB] - [-8 dB].
Denna inställning upphäver behovet att justera volymnivån mellan källor.

BTA VOL (volymnivå för Bluetooth-ljud)

Justerar volymnivån för varje ansluten BLUETOOTH-enhet: [+18 dB] – [0 dB] – [-8 dB].
Denna inställning upphäver behovet att justera volymnivån mellan källor.

BLUETOOTH-inställning

PARNING (sida 10)

PH BOOK (telefonbok) (sida 18)

REDIAL (sida 19)

RECENT (senaste samtal) (sida 18)

VO DIAL (röstuppringning) (sida 19)

DIAL NUM (uppringningsnummer) (sida 19)

RINGTONE

Väljer om denna enhet eller den anslutna mobiltelefonen matar ut ringtonen: [1] (denna enhet), [2] (mobiltelefon).

AUTO ANS (automatiskt svar)

Ställer in denna enhet för att besvara ett inkommande samtal automatiskt: [OFF], [1] (cirka 3 sekunder), [2] (cirka 10 sekunder).

BT SIGNAL (BLUETOOTH-signal) (sida 11)

Aktiverar BLUETOOTH-funktionen: [ON], [OFF].

Övrig information

Säkerhetsanvisningar

- Låt enheten svalna innan du startar den, om båten har förtöjts i direkt solljus.
- Lämna inte frontpanelen eller ljudenheter inuti båten eftersom de kan skadas på grund av höga temperaturer i direkt solljus.
- Motorantennen matas ut automatiskt.

För att bibehålla en hög ljudkvalitet

Stänk inte vätska på enheten.

Uppspelningsordning för MP3/WMA-filer

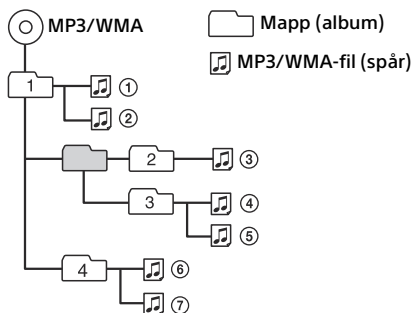

Om iPod

- Du kan ansluta till följande iPod-modeller. Uppdatera din iPod med den senaste programvaran innan du använder den. Tillverkad för
 - iPod touch (5:e generationen)
 - iPod touch (4:e generationen)
 - iPod touch (3:e generationen)
 - iPod touch (2:a generationen)
 - iPod classic
 - iPod nano (7:e generationen)
 - iPod nano (6:e generationen)
 - iPod nano (5:e generationen)
 - iPod nano (4:e generationen)
 - iPod nano (3:e generationen)
 - iPod nano (2:a generationen)
 - iPod nano (1:a generationen)*
 - iPhone 5
 - iPhone 4S
 - iPhone 4
 - iPhone 3GS
 - iPhone 3G

* Passagerarkontroll kan inte användas för iPod nano (1:a generationen).

- "Made for iPod" och "Made for iPhone" innebär att ett elektroniskt tillbehör har konstruerats specifikt för att anslutas till iPod respektive iPhone och att det har certifierats av utvecklaren att uppfylla Apples prestandastandarder. Apple är inte ansvarigt för den här enhetens funktion eller dess överensstämmelse med säkerhetsstandarder och reglerande standarder. Observera att användningen av detta tillbehör med iPod eller iPhone kan påverka trådlös prestanda.

Om BLUETOOTH-funktionen

Vad är BLUETOOTH-teknik?

- Trådlös BLUETOOTH-teknik är en teknik för trådlös överföring över korta avstånd som möjliggör kommunikation mellan digitala enheter, som t ex mobiltelefoner och headset. Trådlös BLUETOOTH-teknik fungerar inom en räckvidd på 10 meter. Det vanligaste är att man ansluter två enheter men vissa enheter kan anslutas till flera enheter samtidigt.
- Du behöver inte använda en kabel eftersom BLUETOOTH är en trådlös teknik och inte heller behöver enheterna vara vända mot varandra som i fallet med infraröd överföring. Du kan exempelvis ha enheten i en väska eller i fickan.
- BLUETOOTH-teknik är en internationell standard som stöds av miljontals företag över hela världen, och som används av olika typer av företag över hela världen.

Om BLUETOOTH-kommunikation

- Trådlös BLUETOOTH-teknik används inom ett område på cirka 10 m. Maximalt kommunikationsområde kan variera beroende på hinder (personer, metall, väggar etc.) eller elektromagnetisk omgivning.
- Följande förhållanden kan påverka känsligheten för BLUETOOTH-kommunikation.
 - Det finns ett hinder, till exempel en person, metall eller vägg mellan den här enheten och BLUETOOTH-enheten.
 - En enhet som använder 2,4 GHz frekvens, till exempel en trådlös LAN-enhet, trådlös telefon eller mikrovågsugn används nära denna enhet.

- Eftersom BLUETOOTH-enheter och trådlösa LAN (IEEE802.11b/g) använder samma frekvens, kan mikrovågsstörningar inträffa och ge försämringar i kommunikationshastighet, brus eller ogiltig anslutning om den här enhet används nära en trådlös LAN-enhet. I detta fall gör du följande.
 - Använd den här enheten minst 10 m bort från den trådlösa LAN-enheten.
 - Om den här enheten används inom 10 m från en trådlös LAN-enhet stänger du av den trådlösa LAN-enheten.
 - Installera den här enheten och BLUETOOTH-enheten så nära varandra som möjligt.
- Mikrovågor som avges från en BLUETOOTH-enhet kan påverka användningen av elektroniska medicinska enheter. Stäng av den här enheten och andra BLUETOOTH-enheter på följande platser, eftersom det kan orsaka en olycka.
 - där det finns lättantändlig gas, på ett sjukhus, tåg, flygplan eller bensinstation
 - nära automatiska dörrar eller ett brandalarm
- Den här enheten stödjer säkerhetsegenskaper som följer BLUETOOTH-standarden för att ge en säker anslutning när trådlös BLUETOOTH-teknik används, men säkerheten är eventuellt inte tillräcklig beroende på inställningen. Var försiktig när du kommunicerar med trådlös BLUETOOTH-teknik.
- Vi tar inget ansvar för informationsläckage under BLUETOOTH-kommunikation.
- Det går inte att garantera anslutning med alla BLUETOOTH-enheter.
 - En enhet som har BLUETOOTH-funktion måste följa BLUETOOTH-standarden som angivits av BLUETOOTH SIG, och den måste vara autentiserad.

- Även om den anslutna enheten följer den ovan nämnda BLUETOOTH-standarden kan vissa enheter eventuellt inte anslutas eller fungera på rätt sätt, beroende på enhetens egenskaper eller specifikationer.
- När du talar i telefon med handsfree kan det uppstå brus, beroende på enheten eller kommunikationsmiljön.
- Beroende på enheten som ska anslutas kan det kräva viss tid för att starta kommunikationen.

Övrigt

- Det går eventuellt inte att använda BLUETOOTH-enheten med mobiltelefoner, beroende på förhållandena för radiovågor och platsen där utrustningen används.
- Om du upplever obehag efter att du använt BLUETOOTH-enheten avbryter du omedelbart användningen av BLUETOOTH-enheten. Om du inte kan lösa problemet kontaktar du närmaste Sony-återförsäljare.

Om du har några frågor eller problem som rör enheten och som inte tas upp i bruksanvisning, kontaktar du närmaste Sony-återförsäljare.

Underhåll

Byta ut litiumbatteriet i fjärrkontrollen

Efter hand som batteriet laddas ur förkortas fjärrkontrollens räckvidd. Byt till ett nytt CR2025-litiumbatteri. Att använda en annan batterityp kan innebära risk för brand eller explosion.

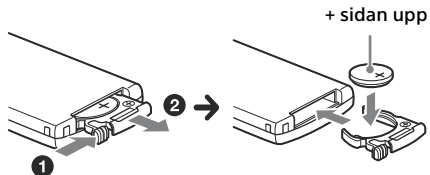

Om litiumbatteriet

- Håll litiumbatteriet utom räckhåll för barn. Kontakta omedelbart en läkare om batteriet sväljs.
- Torka av batteriet med en torr trasa för att öka kontaktförmågan.
- Kontrollera att polerna är vända åt rätt håll när du sätter i batteriet.
- Håll inte i batteriet med en pincett av metall, det kan orsaka kortslutning.

VARNING!

Batteriet kan explodera om det hanteras på fel sätt.
Ladda inte om, plocka isär eller kasta i eld.

Rengöra kontaktarna

Enheten kanske inte fungerar som den ska om kontaktarna mellan enheten och frontpanelen inte är rena. För att förhindra detta ska du ta bort frontpanelen (sida 9) och rengöra kontaktarna med en bomullstops. Använd inte för mycket kraft. Om du inte följer detta kan kontaktarna skadas.

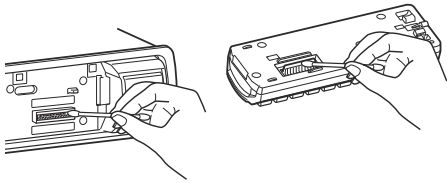

Observera!

- Av säkerhetsskäl bör du stänga av tändningen och ta nyckeln ur tändningslåset innan du rengör kontakterna.
- Vidrör aldrig kontakterna direkt med dina fingrar eller med något av metall.

Tekniska specifikationer

FÖR KUNDER I USA. GÄLLER INTE I KANADA INKLUSIVE PROVINSEN QUEBEC.

LUDEFFEKTSPECIFIKATIONER



CEA2006 Standard
Utteffekt: 17 Watt RMS x 4 vid
4 Ohm < 1 % THD+N
Signal-brus-förhållande: 80 dBA
(referens: 1 Watt till 4 Ohm)

Radio

FM

Frekvensintervall:

- 87,5 – 108,0 MHz (med steg om 50 kHz)
- 87,5 – 108,0 MHz (med steg om 100 kHz)
- 87,5 – 107,9 MHz (med steg om 200 kHz)

FM-frekvenssteg:

50 kHz/100 kHz/200 kHz, kan ställas in

Antennanslutning:

Kontakt för extern antenn

Mellanfrekvens: 25 kHz

Användbar känslighet: 8 dBf
Selektivitet: 75 dB vid 400 kHz
Signal/brus-förhållande: 80 dB (stereo)
Separation: 50 dB vid 1 kHz
Frekvensåtergivning: 20–15 000 Hz

AM

Frekvensintervall:

- 531 – 1 602 kHz (med steg om 9 kHz)
- 530 – 1 710 kHz (med steg om 10 kHz)

AM-frekvenssteg:

9 kHz/10 kHz, kan ställas in

Antennanslutning:

Kontakt för extern antenn

Mellanfrekvens:

- 9 124,5 kHz eller 9 115,5 kHz/4,5 kHz (med steg om 9 kHz)
- 9 115 kHz eller 9 125 kHz/5 kHz (med steg om 10 kHz)

Känslighet: 26 μ V

USB-spelardel

Gränssnitt: USB (högsta hastighet)

Maximal ström: 1 A

Det maximala antalet mappar och filer som känns igen:

Mappar (album): 128

Filer (spår) per mapp: 512

Motsvarande kodex:

MP3 (.mp3) och WMA (.wma)

Trådlös kommunikation

Kommunikationssystem:

BLUETOOTH-standard version 2.1 + EDR

Utgång:

BLUETOOTH Standard Power Class 2
(Max. +4 dBm)

Maximalt kommunikationsräckvidd:

Siktlinje cirka 10 m*1

Frekvensband:

2,4 GHz-bandet (2,4000 – 2,4835 GHz)

Moduleringsmetod: FHSS

Kompatibla BLUETOOTH-profiler*2:

- A2DP (Advanced Audio Distribution Profile)
- 1.2
- AVRCP (Audio Video Remote Control Profile)
- 1.3
- HFP (Handsfree Profile) 1.5
- PBAP (Phone Book Access Profile)

- *1 Den faktiska räckvidden varierar beroende på faktorer som hinder mellan enheterna, magnetfält runt en mikrovågsugn, statisk elektricitet, mottagningskänslighet, antennens prestanda, operativsystem, programvara etc.
- *2 BLUETOOTH-standardprofiler anger syftet för BLUETOOTH-kommunikation mellan enheter.

Effektförstärkardel

Utgångar: Högtalarutgångar

Högtalarimpedans: 4–8 ohm

Maximal uteffekt: 55 W × 4 (vid 4 ohm)

Allmänt

Utgångar:

- Ljudutgångar (främre, bakre)
- Anslutning för motorantenn/
effektförstärkare (REM OUT)

Ingångar:

- Ingång för fjärrkontroll
- Antenningång
- AUX-ingång (stereo miniuttag)
- USB-port

Strömförsörjning: 12 V likström, båt batteri
(negativ jordning)

Dimensioner:

- Cirka 178 mm × 50 mm × 120 mm
(b/h/d)

Monteringsdimensioner:

- Cirka 182 mm × 53 mm × 103 mm
(b/h/d)

Vikt: Cirka 0,7 kg

Förpackningens innehåll:

- Huvudenhet (1)
- Fjärrkontroll (1): RM-X231

Delar för installation och anslutningar (1 uppsättning)

Tillbehör/utrustning som kan köpas till*:

- USB-kabel för iPod: RC-100IP
- Marin fjärrkontroll RM-X11M

* Andra tillbehör/utrustning än den marina fjärrkontrollen RM-X11M är inte vattentäta. Utsätt dem inte för vatten.

Din återförsäljare har eventuellt inte alla tillbehör som visas ovan. Begär detaljerad information från återförsäljaren.

Utformning och specifikationer kan komma att ändras utan föregående meddelanden.

Copyright

Ordmärket Bluetooth® och logotyperna tillhör Bluetooth SIG, Inc. och används på licens av Sony Corporation. Övriga varumärken och handelsbeteckningar tillhör sina respektive ägare.

Windows Media är antingen ett registrerat varumärke eller ett varumärke som tillhör Microsoft Corporation i USA och/eller andra länder.

Den här produkten skyddas av vissa immateriella rättigheter som tillhör Microsoft Corporation. Användning eller distribution av sådan teknik utanför denna produkt är förbjuden utan licens från Microsoft eller ett auktoriserat dotterbolag till Microsoft.

iPhone, iPod, iPod classic, iPod nano och iPod touch är varumärken som tillhör Apple Inc., och är registrerade i USA och andra länder.

Ljudkodningstekniken MPEG Layer-3 och patent licensierade från Fraunhofer IIS och Thomson.

Android är ett varumärke som tillhör Google Inc. Användning av detta varumärke måste godkännas av Google.

Felsökning

Följande checklista kan vara användbar för att åtgärda problem som kan uppstå med enheten.

Innan du går igenom checklistan nedan, kontrollera rutinerna för hur man ansluter och använder enheten.

För mer anvisningar om användning av säkringen och att ta bort enheten från instrumentpanelen finns i installations-/anslutningsanvisningarna som medföljer denna enhet.

Om problemet inte löses, besök supportwebbplatsen som anges på det bakre omslaget.

Allmänt

Enheten får ingen ström.

- Om enheten är avstängd och displayen är släckt kan enheten inte styras med fjärrkontrollen.
 - Slå på enheten.

Inget ljud.

- Läget för faderkontrollen [FADER] är inte inställt för ett system med två högtalare.

Ingen tonsignal.

- En extra effektförstärkare har kopplats in och du använder inte den inbyggda förstärkaren.

Innehållet i minnet har raderats.

- Strömförsörjningsledningen eller batteriet har kopplats ur eller är inte ordentligt anslutet.

Lagrade stationer och korrekt tid är raderade. Säkringen har gått.

Ett oljud hörs när tändningsnyckelns läge ändras.

- Ledningarna har inte kopplats på rätt sätt till båtens kontakt för strömförsörjning av tillbehörsutrustning.

Demonstrationsläget startar under uppspelning eller mottagning.

- Demonstrationsläget aktiveras om ingen åtgärd utförs under 5 minuter med [DEMO-ON] inställt.
 - Ställ in [DEMO-OFF] (sida 21).

Visningen försvinner från/visas inte i displayen.

- Dimmerfunktionen är inställd på [DIM-ON] (sida 21).
- Displayen stängs av om du trycker och håller OFF.
 - Tryck på OFF på enheten tills displayen tänds.
- Kontakterna är smutsiga (sida 25).

Radiomottagning

Stationerna kan inte tas emot. Ljudet hindras av brus.

- Anslutningen är inte korrekt.
 - Om båten har en radioantenn inbyggd i bak-/sidofönstren ska du ansluta en REM OUT-ledning (blå/vit-randig) eller en ledning för strömförsörjning av tillbehörsutrustning (röd) till strömförsörjningsledningen för båtens antennförstärkare.
 - Kontrollera båtantennens anslutning.
 - Om motorantennen inte matas upp, kontrollerar du anslutningen för motorantennens styrledning.
- Inställningen för frekvenssteg har raderats.
 - Ställ in frekvenssteget igen (sida 10).

Det går inte att ställa in förinställda stationer.

- Den mottagna signalen är för svag.

RDS

PTY visar [- - - - -].

- Den inställda stationen är inte en RDS-station.
- RDS-data har inte tagits emot.
- Stationen specificerar inte programtyp.

USB-uppspelning

Det går inte att spela upp via en USB-hubb.

- Denna enhet kan inte upptäcka USB-enheter via en USB-hubb.

Det tar lång tid att spela upp från en USB-enhet.

- USB-enheten innehåller filer med en komplicerad trädstruktur.

Ljudet avbryts ofta.

- Ljudet kan avbrytas ofta vid en bithastighet som är högre än 320 kbit/s.

BLUETOOTH-funktion

Den anslutande enheten kan inte känna av den här enheten.

- Innan ihopparningen görs, ställ denna enhet till standbyläge för ihopparning.
- Denna enhet kan inte detekteras från en annan enhet medan den är ansluten till en BLUETOOTH-enhet.
 - Avbryt den aktuella anslutningen och sök efter denna enhet från en annan enhet.
- Ställ in BLUETOOTH-signalutgången på (sida 11) när ihopparningen är klar.

Det går inte att ansluta.

- Enheten styrs från en sida (denna enhet eller BLUETOOTH-enheten), men inte båda.
 - Anslut denna enhet från en BLUETOOTH-enhet eller vice versa.

Namnet visas inte för den enhet som hittades.

- Beroende på den andra enhetens status går det eventuellt inte att få fram namnet.

Ingen ringsignal.

- Justera volymen genom att vrida kontrollratten medan ett samtal tas emot.
- Beroende på den anslutna enheten sänds eventuellt inte ringsignalen på rätt sätt.
 - Ställ in [RINGTONE] till [1] (sida 22).
- De främre högtalarna är inte anslutna till denna enhet.
 - Anslut de främre högtalarna till enheten. Ringsignalen matas endast ut från de främre högtalarna.

Den andra partens röst hörs inte.

- De främre högtalarna är inte anslutna till denna enhet.
 - Anslut de främre högtalarna till enheten. Den andra partens röst avges endast från de främre högtalarna.

En samtalspart säger att volymen är för låg eller hög.

- Justera volymen i enlighet därmed med hjälp av mikrofonförstärkarjusteringen (sida 20).

Eko eller brus uppstår under telefonsamtal.

- Sänk volymen.
- Ställ in EC/NC-läget på [EC/NC-1] eller [EC/NC-2] (sida 20).
- Om omgivningsbruset vid telefonsamtalet är för högt, försök att minska detta brus. Exempel: Om ett fönster är öppet och vägbrus etc. är högt, stäng fönstret. Om ljudet från luftkonditioneringen är högt, sänk effekten på luftkonditioneringen.
- Växla målenheten för överflyttning av samtal till mobiltelefonen, använd därefter mobiltelefonen (sida 20).

Telefonen är inte ansluten.

- När BLUETOOTH-ljud spelas är telefonen inte ansluten även om du trycker på  (handsfree).
 - Anslut från telefonen.

Telefonens ljudkvalitet är dålig.

- Telefonens ljudkvalitet beror på mottagningsförhållandena för mobiltelefonen.
 - Flytta båten till en plats där mobiltelefonen får bättre signaler om mottagningen är dålig.

Volymen från den anslutna ljudenheten är låg (hög).

- Volymnivån skiljer sig beroende på ljudenheten.
 - Justera volymen på den anslutna ljudenheten eller denna enhet.

Ljudet hoppar under uppspelning på en BLUETOOTH-ljudenhet.

- Minska avståndet mellan enheten och BLUETOOTH-ljudenheten.
- Om BLUETOOTH-ljudenheten lagras i ett fodral som avbryter signalen, ta ljudenheten ur fodralet under användningen.
- Flera BLUETOOTH-enheter eller andra enheter som avger radiovågor används i närheten.
 - Stäng av de andra enheterna.
 - Öka avståndet till andra enheter.
- Uppspelningsljudet avbryts momentant när anslutningen mellan enheten och mobiltelefonen upprättas. Detta är inte ett fel.

Den anslutna BLUETOOTH-ljudenheten kan inte styras.

- Kontrollera att den anslutna BLUETOOTH-ljudenheten stödjer AVRCP.

Vissa funktioner fungerar inte.

- Kontrollera om den anslutna enheten stödjer funktionerna det gäller.

Ett samtal besvaras oavsiktligt.

- Den anslutna telefonen är inställd på att besvara ett samtal automatiskt.

Ihopparning misslyckades på grund av tiden gått ut.

- Beroende på den anslutna enheten kan tidsgränsen för ihopparningen vara kort.
 - Försök att slutföra ihopparningen inom tiden.

BLUETOOTH-funktionen fungerar inte.

- Stäng av enheten genom att trycka på OFF under mer än 2 sekunder och sätt därefter på enheten igen.

Inget ljud avges från båtens högtalare under ett handsfreesamtal.

- Om ljudet avges från mobiltelefonen ställer du in mobiltelefonen så den avger ljudet från båtens högtalare.

Felmeddelanden

CHECKING

- Enheten bekräftar anslutningen av en USB-enhet.
 - Vänta till bekräftandet av anslutningen är klart.

ERROR

- Det kan finnas ett internt fel.
 - Tryck på OFF under mer än 2 sekunder (displayen släcks), och tryck därefter på OFF igen.

ERROR-99

- Det kan finnas ett internt fel.
 - Tryck på OFF under mer än 2 sekunder (displayen släcks), och tryck därefter på OFF igen. Om felindikeringen blir kvar på displayen ska du kontakta närmaste Sony-återförsäljare.

NO MUSIC

- USB-enheten innehåller inte en musikfil.
 - Anslut en USB-enhet som innehåller en musikfil.

NO NAME

- Det finns inget namn på album/artist/spår skrivet på USB-enheten.

NO SUPRT (stöds inte)

- USB-hubb stöds inte på denna enhet.
- Den anslutna USB-enheten stöds inte. Mer information om kompatibilitet med USB-enheten finns på supportwebbplatsen som anges på baksidan.

NO USB

- USB har valts som källa men ingen USB-enhet är ansluten. En USB-enhet eller en USB-kabel har kopplats bort under uppspelning.
 - Anslut en USB-enhet eller en USB-kabel.

OVERLOAD

- USB-enheten är överbelastad.
 - Koppla bort USB-enheten och ändra källan genom att trycka på OFF.
 - Indikerar att USB-enheten inte fungerar eller att en enhet som inte stöds är ansluten.

READ

- Enheten läser all spår- och albuminformation på USB-enheten.
 - Vänta tills den läst klart och uppspelningen startar automatiskt. Beroende på USB-enhetens struktur kan det ta längre än en minut.

STOP

- Om upprepad uppspelning inte är aktiverad avslutas uppspelningen av det senaste spåret på albumet. Musikappen på din iPod/iPhone avslutas.
 - Tryck på PAUSE för att starta uppspelningen igen.

För BLUETOOTH-funktion:

BT BUSY (BLUETOOTH upptagen)

- Mobiltelefonens telefonbok och samtalshistorik kan inte läsas från denna enhet.
 - Vänta ett tag och prova därefter igen.

ERROR

- Fel vid BT-initialisering.
- Fel vid läsning av telefonboken.
- Telefonbokens innehåll ändrades medan telefonen lästes.
 - Läs från telefonboken i mobiltelefonen igen.

MEM FAIL (minnesfel)

- Enheten kunde inte lagra kontakten som snabbval.
 - Kontrollera att numret som du vill lagra är korrekt (sida 19).

NO BTA (inget BLUETOOTH-ljud)

- BLUETOOTH-ljudkällan är vald utan att en BLUETOOTH-ljudenhet är ansluten. En BLUETOOTH-ljudenhet har kopplats ner under ett samtal.
 - Anslut en BLUETOOTH-ljudenhet.

NO BTP (ingen BLUETOOTH-telefon)

- BLUETOOTH-telefonkällan är vald utan en mobiltelefon ansluten. En mobiltelefon har kopplats ner under ett samtal.
 - Se till att ansluta en mobiltelefon.

NO INFO (ingen information)

- Nätverksnamn och mobiltelefonnamn tas inte emot med mobiltelefonen ansluten.

NO SUPRT (stöds inte)

- Mobiltelefonen som är ansluten med BLUETOOTH stödjer inte PBAP (Phone Book Access Profile). I detta fall får enheten inte åtkomst till mobiltelefonens telefonbok eller samtalshistorik.
- Mobiltelefonen stöds inte av denna enhet, även om mobiltelefonen stödjer PBAP (Phone Book Access Profile).
 - Kontrollera om mobiltelefonen är korrekt ansluten. Mer information om kompatibilitet för din mobiltelefon finns på supportwebbplatsen.

P (snabbvalsnummer) EMPTY

- Snabbvalet är tomt.

UNKNOWN

- Namn eller telefonnummer kan inte visas när man bläddrar telefonboken eller samtalshistoriken.

WITHHELD

- Den som ringer har dolt telefonnumret.

Om dessa åtgärder inte löser problemet, bör du kontakta närmaste Sony-återförsäljare.



Česky

Sony Corp. tímto prohlašuje, že DSX-M50BT splňuje základní požadavky a další příslušná ustanovení Směrnice 1999/5/CE.

Podrobnosti lze získat na následující URL:
<http://www.compliance.sony.de/>

Dansk

Undertegnede, Sony Corp. erklærer herved, at følgende udstyr DSX-M50BT overholder de væsentlige krav og øvrige relevante krav i Direktiv 1999/5/EF.

For yderligere information gå ind på følgende hjemmeside: <http://www.compliance.sony.de/>

Deutsch

Hiermit erklart Sony Corp., dass sich dieser DSX-M50BT in Übereinstimmung mit den grundlegenden Anforderungen und den anderen relevanten Vorschriften der Richtlinie 1999/5/EG befindet.

Weitere Informationen erhältlich unter:
<http://www.compliance.sony.de/>

Eesti

Sony Corp. teatab käesolevaga, et DSX-M50BT on kooskõlas oluliste ja vastavate direktiivi 1999/5/EÜ nõuetega.

Üksikasjalikumaks infoks vaadake URL:
<http://www.compliance.sony.de/>

English

Hereby, Sony Corp., declares that this DSX-M50BT is in compliance with the essential requirements and other relevant provisions of Directive 1999/5/EC.

For details, please access the following URL:
<http://www.compliance.sony.de/>

Español

Por medio de la presente, Sony Corp. declara que el DSX-M50BT cumple con los requisitos esenciales y cualesquiera otras disposiciones aplicables o exigibles de la Directiva 1999/5/CE.

Para mayor información, por favor consulte el siguiente URL:
<http://www.compliance.sony.de/>

Français

Par la présente, Sony Corp. déclare que l'appareil DSX-M50BT est conforme aux exigences essentielles et aux autres dispositions pertinentes de la directive 1999/5/CE.

Pour toute information complémentaire, veuillez consultez l'URL suivante :
<http://www.compliance.sony.de/>

Italiano

Con la presente Sony Corp. dichiara che questo DSX-M50BT è conforme ai requisiti essenziali ed alle altre disposizioni pertinenti stabilite dalla direttiva 1999/5/CE.

Per ulteriori dettagli, si prega di consultare il seguente URL:

<http://www.compliance.sony.de/>

Język polski

Niniejszym firma Sony Corp. deklaruje, że urządzenie DSX-M50BT jest zgodne z podstawowymi wymaganiami oraz z odpowiednimi postanowieniami Dyrektywy 1999/5/EC.

Szczegółowe informacje można znaleźć pod następującym adresem URL:

<http://www.compliance.sony.de/>

Latviski

Ar šo Sony Corp. paziņo, ka DSX-M50BT atbilst Direktīvas 1999/5/EK būtiskajām prasībām un citiem ar to saistītajiem noteikumiem.

Plašāka informācija ir pieejama šajā URL:
<http://www.compliance.sony.de/>

Lietuviškai

Sony Corp. pareiškia, kad šis DSX-M50BT atitinka esminius 1999/5/EB direktyvos reikalavimus ir kitas nuostatas.

Susipažinti visu atitikties deklaracijos turiniu Jūs galite interneto tinklalapyje:

<http://www.compliance.sony.de/>

Magyarul

Ezennel a Sony Corp. kijelenti, hogy a DSX-M50BT megfelel a vonatkozó alapvető követelményeknek és az 1999/5/EC irányelv egyéb előírásainak.

További információkat a következő weboldalon találhat:
<http://www.compliance.sony.de/>

Nederlands

Hierbij verklaart Sony Corp. dat het toestel DSX-M50BT in overeenstemming is met de essentiële eisen en de andere relevante bepalingen van richtlijn 1999/5/EG. Nadere informatie kunt u vinden op:
<http://www.compliance.sony.de/>

Norsk

Herved erklærer Sony Corp. at dette DSX-M50BT er i overensstemmelse med vesentlige krav og andre relevante bestemmelser som fremgår av direktiv 1999/5/EC.
Gå til denne URL-en for mer informasjon:
<http://www.compliance.sony.de/>

Português

A Sony Corp. declara que este DSX-M50BT está conforme com os requisitos essenciais e outras provisões da Directiva 1999/5/CE.
Para mais informações, por favor consulte a seguinte URL:
<http://www.compliance.sony.de/>

Slovensky

Sony Corp. potvrzuje, že DSX-M50BT splňa základné požiadavky a ostatné nariadenia smernice 1999/5/EC. Podrobnosti získate nasledovnej webovej adrese:
<http://www.compliance.sony.de/>

Slovenščina

Sony izjavlja, da je DSX-M50BT v skladu z bistvenimi zahtevami in ostalimi zadevnimi ukrepi Direktive 1999/5/ES.
Za podrobnosti glejte stran URL:
<http://www.compliance.sony.de/>

Suomi

Sony Corp. vakuuttaa täten että DSX-M50BT tyyppinen laite on direktiivin 1999/5/EY oleellisten vaatimusten ja sitä koskevien direktiivin muiden ehtojen mukainen. Halutessasi lisätietoja käy osoitteessa:
<http://www.compliance.sony.de/>

Svenska

Härmed intygar Sony Corp. att denna DSX-M50BT står i överensstämmelse med de väsentliga egenskapskrav och övriga relevanta bestämmelser som framgår av direktiv 1999/5/EG.
För ytterligare information gå in på följande hemsida:
<http://www.compliance.sony.de/>

Türkçe

İşbu Belge ile Sony Corp. DSX-M50BT'ın 1999/5/EC Yönetmeliğinin temel gereklilikleri ve ilgili maddeleri ile uyumlu olduğunu belgeler.
Detaylı bilgi için, lütfen belirtilen web sitesini ziyaret ediniz:
<http://www.compliance.sony.de/>

Ελληνικά

Με την παρούσα η Sony Corp. Δηλώνει ότι DSX-M50BT συμμορφώνεται προς της ουσιώδεις απαιτήσεις και της λοιπές σχετικές διατάξεις της οδηγίας 1999/5/EK. Για λεπτομέρειες παρακαλούμε όπως ελέγξετε την ακόλουθη σελίδα του διαδικτύου:
<http://www.compliance.sony.de/>

Български

С настоящото Sony Corp. декларира, че този апарат DSX-M50BT отговаря на съществените изисквания и останалите условия на директива 1999/5/EO. Подробности могат да бъдат намерени на следния URL:
<http://www.compliance.sony.de/>

Hrvatski

Ovime Sony Corp. izjavljuje da je MEX-N5000BT u skladu s osnovnim zahtjevima i ostalim relevantnim odredbama direktive 1999/5/EZ.
Dodatne informacije potražite na sljedećoj internet adresi:
<http://www.compliance.sony.de/>

Supportsite

Hvis du har nogen spørgsmål eller ønsker de nyeste supportinformationer til dette produkt, kan du besøge dette websted:

Tukisivusto

Jos sinulla on kysyttävää tai etsit uusimpia tukitietoja tästä laitteesta, mene seuraavaan web-osoitteeseen:

Brukerstøtte

Hvis du har spørgsmål eller vil ha den nyeste informasjonen om brukerstøtte for dette produktet, kan du gå til følgende nettdresse:

Supportwebbplats

Besök webbplatsen nedan om du har några frågor och för att få den senaste supportinformationen för produkten:

<http://esupport.sony.com>

<http://www.sony.com/caraudio>

If you have any questions/problems regarding this product, try the following:

- 1 Read Troubleshooting in these Operating Instructions.**
- 2 Please contact (U.S.A. only);**
Call **1-800-222-7669**
URL **<http://www.SONY.com>**

<http://www.sony.net/>

©2013 Sony Corporation Printed in Denmark



* 4 4 8 4 5 9 3 1 2 * (1)