

DAB / FM / MW / LW skaitmeninis medijos leistuvas

Naudojimo instrukcija

LT

Kaip atšaukti demonstraciją (DEMO) ekraną, žr. 19 psl.
Informacijos, kaip prijungti / montuoti, žr. 29 psl.



* 4 5 8 4 0 1 3 1 1 * (1)

Dėl saugumo šį įrenginį montuokite automobiliu prietaisų skyde, kadangi naudojant užpakalinę įrenginio pusę įkaista.
Išsamios informacijos žr. „Prijungimas / montavimas“ (29 psl.).

Etiketė, kurioje nurodyta darbinė įtampa ir kiti duomenys, yra pagrindo apačioje.



Šiuo dokumentu „Sony Corporation“ pareiškia, kad šis įranga atitinka esminius direktyvos 1999/5/EB reikalavimus ir kitas taikytinas nuostatas.
Daugiau informacijos žr. pateiktu URL adresu:
<http://www.compliance.sony.de/>

Informacija klientams: toliau nurodyta informacija taikoma tik įrangai, parduodamai šalyse, kuriose taikomos ES direktyvos.

Gamintojas: „Sony Corporation“, 1-7-1 Konan Minato-ku Tokyo, 108-0075 Japan (Japonija)
ES gaminių atitiktis: „Sony Belgium“, bijkantoor van Sony Europe Limited, Da Vincilaan 7-D1, 1935 Zaventem, Belgium (Belgija)



Panaudotų maitinimo elementų ir nebereikalingos elektros bei elektroninės įrangos išmetimas (taikoma Europos Sąjungoje ir kitose Europos šalyse, kuriose yra atskiros surinkimo sistemos)

Šis ant gaminio, maitinimo elemento arba jo pakuotės esantis simbolis reiškia, kad gaminio ir maitinimo elemento negalima išmesti kaip buitinių atliekų. Ant kai kurių maitinimo elementų kartu su šiuo simboliu gali būti nurodytas ir cheminio elemento simbolis. Gyvsidabrio (Hg) arba švino (Pb) cheminių elementų simboliai nurodomi, kai maitinimo elemente yra daugiau nei 0,0005 % gyvsidabrio arba daugiau nei 0,004 % švino. Tinkamai išmesdami gaminius ir maitinimo elementus saugote aplinką ir žmonių sveikatą. Perdirbant medžiagas tausojami gamtiniai išteklių.

Jei dėl saugumo, veikimo ar duomenų vientisumo priežasčių gaminiams reikalingas nuolatinis ryšys su integruotu maitinimo elementu, maitinimo elementą gali pakeisti tik kvalifikuotas techninės priežiūros specialistas. Kad maitinimo elementas ir elektros bei elektrotechnikos įranga būtų tinkamai utilizuoti, panaudotus gaminius pristatykite į elektros ir elektroninės įrangos surinkimo punktą, kad vėliau jie būtų perdirbti. Informacijos dėl kitų maitinimo elementų rasite skyriuje, kuriame aprašoma, kaip saugiai iš gaminio išimti maitinimo elementą. Maitinimo elementus atiduokite į panaudotų baterijų surinkimo punktą, kad vėliau jie būtų perdirbti. Jei reikia išsamesnės informacijos apie šio gaminio ar maitinimo elemento perdirbimą, kreipkitės į vietos valdžios instituciją, buitinių atliekų šalinimo tarnybą arba į parduotuvės, kurioje įsigijote šį gaminį arba maitinimo elementą, darbuotoją.

Įspėjimas, jei automobilio uždegimo sistemoje nėra ACC padėties

Nustatykite funkciją AUTO OFF (19 psl.). Išjungus įrenginį, po nustatyto laiko jis automatiškai visiškai išsijungs, taip išvengsite akumuliatoriaus eikvojimo. Jei nenustatėte funkcijos AUTO OFF, kaskart išjungdami degimą paspauskite ir palaiykite nuspaustatą mygtuką OFF, kol ekranas išsijungs.

Atsakomybės ribojimas dėl trečiųjų šalių siūlomų paslaugų

Trečiųjų šalių siūlomos paslaugos gali būti keičiamos, sustabdytos ar nutrauktos iš anksto neįspėjus. Tokiais atvejais „Sony“ neprisima jokios atsakomybės.

Svarbi informacija

Dėmesio

„SONY“ JOKIU ATVEJU NEBUS ATSAKINGA UŽ BET KOKIĄ NETYČINĘ, NETIESIOGINĘ, KAIP PASEKMĘ KILUSIĄ ŽALĄ AR KITOKIĄ ŽALĄ, ĮSKAITANT (BET TUO NEAPSIRIBOJANT) PELNO PRARADIMĄ, PAJAMŲ PRARADIMĄ, DUOMENŲ PRARADIMĄ, NEGALĖJIMĄ NAUDOTIS GAMINIŲ AR KITA SUSIJUSIA ĮRANGA, PRASTOVAS IR SUGAIŠTĄ PIRKĖJO LAIKĄ, KILUSIĄ NAUDOJANTIS ŠIUO GAMINIŲ, JO TECHNINE ĮRANGA IR (ARBA) PROGRAMINE ĮRANGA, ARBA SU TUO SUSIJUSIĄ.

Gerbiamieji klientai – šiame gaminyje yra radijo siųstuvai.

Pagal UNECE reglamentą nr. 10 automobilių gamintojai gali sudaryti tam tikras radijo siųstuvų montavimo į transporto priemonės sąlygas.

Prieš montuodami šį gaminį į savo transporto priemonę, žr. savo automobilio naudotojo vadove pateikiamą informaciją arba kreipkitės į savo automobilio gamintoją ar pardavėją.

Skambučiai kritiniais atvejais

Ši BLUETOOTH automobilinė laisvų rankų įranga ir prie laisvų rankų įrangos prijungtas elektroninis įrenginys veikia naudodami radijo signalus, mobiliojo ryšio ir fiksotojo ryšio tinklus, taip pat vartotojo programuojamas funkcijas, todėl negalima garantuoti ryšio bet kokiomis sąlygomis. Dėl to nepasikliaukite vien elektroniniais įrenginiais, kad galėtumėte susisiekti būtiniais atvejais (pavyzdžiui, įvykus nelaimei, kai reikia medikų pagalbos).

Apie BLUETOOTH ryšį

- BLUETOOTH įrenginio skleidžiamos mikrobangos gali paveikti elektroninių medicininių įrenginių veikimą. Kad neįvyktų nelaimingų atsitikimų, toliau nurodytomis aplinkybėmis išjunkite šį įrenginį ir kitus BLUETOOTH įrenginius:
 - vietose, kur yra degių dujų, ligoninėse, traukiniuose, lėktuvuose ir degalinėse;
 - prie automatinų durų arba gaisro signalizacijos.

- Šis įrenginys palaiko saugos ypatybes, atitinkančias BLUETOOTH standartą, kad būtų užtikrinamas saugus ryšys naudojant BLUETOOTH belaidę technologiją, tačiau atsižvelgiant į nustatymus, sauga gali būti nepakankama. Užmezgę ryšį, naudodamiesi BLUETOOTH belaidę technologija, būkite atsargūs.
- Mes neprisiimame jokios atsakomybės dėl naudojantis BLUETOOTH ryšiu nutekėjusios informacijos.

Jei kilo su įrenginiu susijusių klausimų ar problemų, neaptartų šiame vadove, pasitarkite su artimiausiu „Sony“ pardavėju.

Turinys

Dalių ir valdiklių vadovas	5
----------------------------------	---

Pradžia

Priekinio skydelio nuėmimas	6
Laikrodžio nustatymas	7
BLUETOOTH įrenginio paruošimas	7
Kaip prijungti USB įrenginį	9
Kito nešiojamojo garso įrenginio prijungimas	10

Radio klausymasis

DAB priėmimas	10
FM / MW / LW naudojimas	12
Radio duomenų sistemos (RDS) naudojimas	12
Programos tipų pasirinkimas (PTY)	13

Atkūrimas

Atkūrimas iš USB įrenginio	14
BLUETOOTH įrenginio leidimas	14
Garso takelių paieška ir leidimas	15

Skambinimas laisvomis rankomis (tik per BLUETOOTH)

Skambučio priėmimas	16
Skambinimas	16
Veiksmai, kuriuos galima atlikti skambučio metu	17

Naudingos funkcijos

Naudojimasis „Siri Eyes Free“	18
-------------------------------------	----

Nustatymai

DEMO režimo atšaukimas	19
Pagrindinių nustatymų valdymas	19
Bendroji sąranka (GENERAL)	19
Garso sąranka (SOUND)	20
Ekrano sąranka (DISPLAY)	20
BLUETOOTH sąranka (BT)	21

Papildoma informacija

Atsargumo priemonės	21
Priežiūra	22
Specifikacijos	23
Trūkčių šalinimas	25

Prijungimas / montavimas

Dėmesio	29
Montavimui reikalingų dalių sąrašas	29
Prijungimas	30
Montavimas	32

Dalių ir valdiklių vadovas

Pagrindinis įrenginys

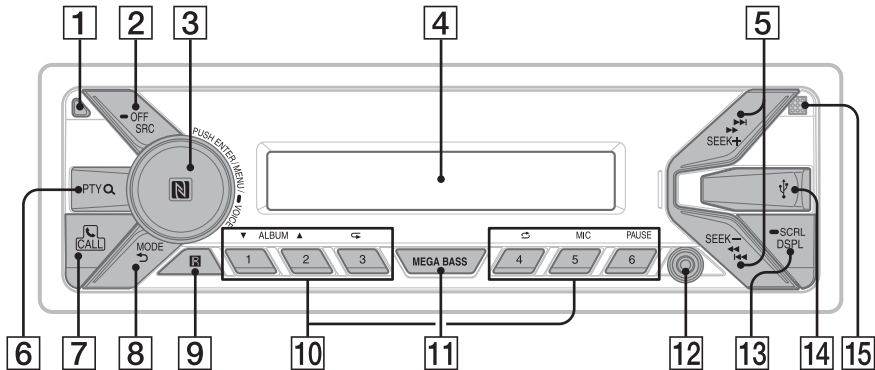

1 Priekinio skydelio atjungimo mygtukas

2 SRC (šaltinis)

Ijunkite maitinimą.
Keiskite šaltinį.

— OFF

Nuspauskite ir palaikykite 1 sekundę, kad išjungtumėte šaltinį ir būtų rodomas laikrodis. Nuspauskite ir palaikykite ilgiau nei 2 sekundes, kad išjungtumėte maitinimą ir ekraną.

3 Valdymo ratukas

Sukant reguliuojamas garsumas.

PUSH ENTER

Atidaromas pasirinktas elementas.

MENU*

Atidaromas sąrankos meniu.

— VOICE (17, 18 psl.)

Paspauskite ir laikykite nuspaudę ilgiau nei 2 sekundes, kad suaktyvintumėte rinkimą balsu arba funkciją „Siri“ (tik „iPhone“).

N žyma

Palieskite valdymo ratuką „Android™“ išmaniuoju telefonu, kad užmegztumėte „Bluetooth“ ryšį.

* Neveikia, kai pasirinktas BT telefonas.

4 Ekranas

5 SEEK +/-

Vykstant DAB priėmimui: pasirinkite paslaugą. Paspauskite ir palaikykite norėdami ieškoti ansamblio. Vykstant FM / MW / LW priėmimui: automatiškai nustatomos radijo stotys. Paspauskite ir palaikykite, jei norite nustatyti patys.

◀◀/▶▶ (ankstesnis / paskesnis)

◀◀/▶▶ (greitai sukti atgal / greitai sukti pirmyn)

6 PTY (programos tipas) / Q (naršyti) (11, 15 psl.)

Vykstant DAB priėmimui: įjunkite naršymo režimą. Paspauskite du kartus, kad pasirinktumėte PTY. Vykstant FM priėmimui: RDS pasirinkite PTY. Vykstant atkūrimui: įjunkite naršymo režimą.

7 CALL

Ijunkite skambinimo meniu. Priimamas / užbaigiamas skambutis. Nuspauskite ir palaikykite ilgiau nei 2 sekundes, kad perjungtumėte BLUETOOTH signalą.

8 **MODE (10, 11, 12, 14, 17 psl.)**



Grįžkite į ankstesnį ekraną.

9 **Nuotolinio valdymo įrenginio imtuvas**

10 **Skaičių mygtukai (1–6)**

Klausykitės išsaugotų DAB paslaugų arba radijo stočių. Nuspauskite ir palaikykite, kad išsaugotumėte DAB paslaugą arba radijo stotį. Skambinkite išsaugotu telefono numeriu. Nuspauskite ir palaikykite, kad išsaugotumėte telefono numerį.

ALBUM ▼/▲

Praleiskite albumą garso įrenginyje. Nuspauskite ir palaikykite, kad nepertraukiamai praleistumėte albumus.



(kartoti)



(maišyti)

MIC (17 psl.)

PAUSE

11 **MEGA BASS**

Sustiprina bosų garsą sinchroniškai su garsumo lygiu. Norėdami pakeisti MEGA BASS nustatymą, paspauskite: [1], [2], [OFF].

12 **AUX įvesties lizdas**

13 **DSPL (ekranas)**

Paspauskite norėdami pakeisti ekrano elementus.

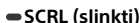

SCRL (slinkti)

Nuspauskite ir palaikykite norėdami slinkti per ekrano elementą.

14 **USB prievadas**



15 **Mikrofonas (vidinis skydelis)**

Kad laisvų rankų funkcija veiktų tinkamai, neuždenkite mikrofono – neužklijuokite ją lipnia juostele ir pan.

Pradžia

Priekinio skydelio nuėmimas

Kad apsisaugotumėte nuo vagystės, galite nuimti šio įrenginio priekinį skydelį.

- 1 Nuspauskite ir palaikykite OFF , kol įrenginys išsijungs, paspauskite priekinio skydelio atjungimo mygtuką , tada patraukite skydelį į save, kad nuimtumėte.

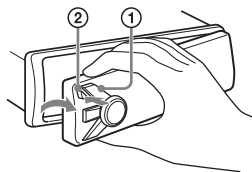

Įspėjamas signalas

Jei uždegimo jungiklį nustatysite į padėtį OFF, nenuėmę priekinio skydelio, kelioms sekundėms pasigirs įspėjamas signalas. Įspėjamas signalas skambės tik tada, jei naudojamas įmontuotas stiprintuvas.

Serijos numeriai

Įsitikinkite, kad ant įrenginio apačios ir priekinio skydelio užpakalinėje pusėje nurodyti serijos numeriai sutampa. Priešingu atveju nepavyks susieti naudojant BLUETOOTH, prisijungti ir atsijungti naudojant NFC.

Priekinio skydelio uždėjimas

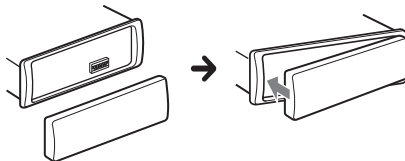

Laikrodžio nustatymas

- 1 Paspauskite MENU, pasukite valdymo ratuką, kad pasirinktumėte [SET GENERAL], tada jį paspauskite.
- 2 Pasukite valdymo ratuką, kad pasirinktumėte [SET CLOCK-ADJ], tada jį paspauskite.
Pradės mirksėti valandų rodinys.
- 3 Pasukite valdymo ratuką, kad nustatytumėte valandas ir minutes.
Norėdami perkelti skaitmeninį rodinį, paspauskite SEEK +/-.
- 4 Nustatę minutes, paspauskite MENU.
Nustatymas baigtas ir laikrodis pradeda eiti.

Kaip rodyti laikrodį

Paspauskite DSPL.

BLUETOOTH įrenginio paruošimas

Galite mėgautis muzika arba skambinti telefonu laisvomis rankomis – tai priklauso nuo su BLUETOOTH suderinamo įrenginio, pavyzdžiui, išmaniojo telefono, mobiliojo telefono ir garso įrenginio (toliau – „BLUETOOTH įrenginio“, jei nenurodyta kitaip). Išsamios informacijos apie prisijungimą rasite prie įrenginio pridėtoje naudojimo instrukcijoje.

Prieš prijungdami įrenginį, pritildykite šį įrenginį; priešingu atveju gali pasigirsti garsus garsas.

Prijungimas prie išmaniojo telefono vienu palietimu (NFC)

Palietus įrenginio valdymo ratuką su NFC* suderinamu išmaniuoju telefonu, įrenginys automatiškai susiejamas ir prijungiamas prie išmaniojo telefono.

* NFC (artimojo lauko ryšys, angl. Near Field Communication) yra technologija, užtikrinanti belaidį artimojo nuotolio ryšį tarp įvairių įrenginių, pvz., mobiliųjų telefonų ir IC lustų. Naudojantis funkcija NFC duomenų ryšį galima lengvai užmegzti priglaudžiant atitinkamą su NFC suderinamą įrenginių simbolį ar numatytą vietą.

Jei išmaniajame telefone įdiegta „Android OS 4.0“ arba senesnė versija, reikia atsisiųsti programėlę „NFC Easy Connect“, kurią galima rasti „Google Play™“. Programėlės gali nepavykti atsisiųsti kai kuriose šalyse / regionuose.

1 Aktyvinkite NFC funkciją išmaniajame telefone.

Išsamios informacijos žr. prie išmaniojo telefono pridėtoje naudojimo instrukcijoje.

2 Prie įrenginio dalies su N žyma priglauskite išmaniojo telefono N žymą.

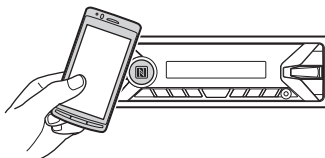

Jsitikinkite, kad įrenginio ekrane įsižiebia .

Atjungimas vienu palietimu

Prie įrenginio dalies su N žyma dar kartą priglauskite išmaniojo telefono N žymą.

Pastabos

- Užmegzdami ryšį, išmanųjį telefoną laikykite atsargiai, kad nieko nesubraižytumėte.
- Prijungimas vienu palietimu yra neįmanomas, kai įrenginys jau prijungtas prie kito su NFC suderinamo įrenginio. Šiuo atveju atjunkite kitą įrenginį ir dar kartą užmegzkite ryšį išmaniuoju telefonu.

Susiejimas ir ryšio su BLUETOOTH įrenginių užmezgimas

Pirmą kartą prijungiant BLUETOOTH įrenginį, reikia atlikti abipusę registraciją (susiejimą). Susiejimas leidžia šiam įrenginiui ir kitiems įrenginiams atpažinti vieniems kitus.



1 BLUETOOTH įrenginį padėkite 1 metro atstumu nuo šio įrenginio.

2 Paspauskite CALL, pasukite valdymo ratuką, kad pasirinktumėte [SET PAIRING], tada jį paspauskite.

📶 žybsi, kai įrenginys veikia susiejimo budėjimo režimu.

3 BLUETOOTH įrenginyje atlikite siejimo procesą, kad jis aptiktų šį įrenginį.

4 Pasirinkite [DSX-XXXX] (savo modelio pavadinimą), rodomą BLUETOOTH įrenginio ekrane.

Jei jūsų modelio pavadinimas nerodomas, pakartokite viską nuo 2 veiksmo.

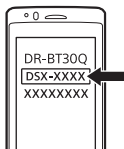

5 Jei BLUETOOTH įrenginyje reikalaujama įvesti prieigos raktą*, įveskite [0000].

* Atsižvelgiant į įrenginį, prieigos raktas gali būti vadinamas prieigos kodu, PIN kodu, PIN numeriu, slaptažodžiu ir pan.

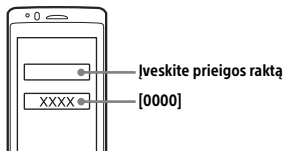

Kai susiejimas atliktas, 📶 lieka šviesti.

6 BLUETOOTH įrenginyje pasirinkite šį įrenginį, kad užmezgtumėte BLUETOOTH ryšį.

Užmezgus ryšį įsižiebia 📶 arba 📶.

Pastaba

Kai šis įrenginys jungiasi prie BLUETOOTH įrenginio, jo negalima aptikti kitu įrenginiu. Norėdami įjungti aptikimą, įjunkite susiejimo režimą ir ieškokite šio įrenginio iš kito įrenginio.

Kaip pradėti atkūrimą

Išsamios informacijos žr. „BLUETOOTH įrenginio leidimas“ (14 psl.).

Kaip atšaukti susiejimą

Atlikite 2 veiksmą, kad atšauktumėte susiejimo režimą po to, kai šis įrenginys ir BLUETOOTH įrenginys buvo susieti.

Ryšio su susietu BLUETOOTH įrenginiu užmezgimas

Norint naudotis susietu įrenginiu, būtina užmezgti ryšį su šiuo įrenginiu. Kai kurie susieti įrenginiai prisijungia automatiškai.





1 Paspauskite CALL, pasukite valdymo ratuką, kad pasirinktumėte [SET BT SIGNL], tada jį paspauskite.

Įsitikinkite, kad įsižiebia 📶.

2 Aktyvinkite BLUETOOTH įrenginio BLUETOOTH funkciją.

3 Nustatykite BLUETOOTH įrenginį, kad jis prisijungtų prie šio įrenginio. Įsizižiebia arba .

Piktogramos ekrane:

	Įsizižiebia, kai galima skambinti laisvomis rankomis, įjungus HFP (laisvų rankų įrangos profilį).
	Įsizižiebia, kai galima paleisti garso įrenginį, įjungus A2DP (išplėstinį garso paskirstymo profilį).

Kaip iš šio įrenginio užmegzti ryšį su paskutiniuoju prijungtu įrenginiu

Aktyvinkite BLUETOOTH įrenginio BLUETOOTH funkciją.

Paspauskite SRC ir pasirinkite [BT PHONE] arba [BT AUDIO].

Paspauskite ENTER, kad prisijungtumėte prie mobiliojo telefono, arba PAUSE, kad prisijungtumėte prie garso įrenginio.

Pastaba

Kai per BLUETOOTH srautiniu būdu siunčiamas garsas, negalite iš šio įrenginio prisijungti prie mobiliojo telefono. Vietoje to junkitės prie šio įrenginio iš mobiliojo telefono.

Patarimas

Kai yra BLUETOOTH signalas: kai degimas įjungtas, šis įrenginys automatiškai vėl prisijungia prie paskutinį kartą prijungto mobiliojo telefono.

Ryšio su „iPhone“ / „iPod“ užmezgimas (BLUETOOTH automatinis susiejimas)

Kai per USB prievadą prijungiamas „iPhone“ / „iPod“, kuriame įdiegta „iOS5“ arba vėlesnė operacinė sistema, įrenginys automatiškai susiejamas ir prijungiamas prie „iPhone“ / „iPod“. Norėdami įjungti BLUETOOTH automatinį susiejimą, įsitikinkite, kad [AUTOPAIR], esantis [BT], nustatytas kaip [ON] (21 psl.).

1 Aktyvinkite „iPhone“ / „iPod“ BLUETOOTH funkciją.

2 Prijunkite „iPhone“ / „iPod“ prie USB prievado.

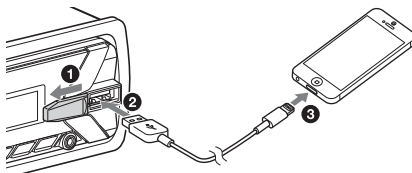

Įsitikinkite, kad įrenginio ekrane įsizižiebia .

Pastabos

- BLUETOOTH automatinis susiejimas neįmanomas, jei įrenginys jau yra prijungtas prie kito BLUETOOTH įrenginio. Šiuo atveju atjunkite kitą įrenginį ir dar kartą prijunkite „iPhone“ / „iPod“.
- Jei BLUETOOTH automatinis susiejimas neįvyksta, išsamios informacijos žr. skyriuje „BLUETOOTH įrenginio paruošimas“ (7 psl.).

Kaip prijungti USB įrenginį

1 Sumažinkite įrenginio garsumą.

2 Prijunkite USB įrenginį prie įrenginio.

Norėdami prijungti „iPhone“ / „iPod“, naudokite „iPod“ skirtą USB ryšio kabelį (nepriedamas).

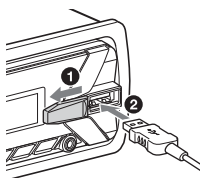

Kito nešiojamojo garso įrenginio prijungimas

- 1 Išjunkite nešiojamąjį garso įrenginį.
- 2 Sumažinkite įrenginio garsumą.
- 3 Prijunkite nešiojamąjį garso įrenginį prie įrenginio AUX įvesties lizdo (erdvinio garso mini lizdas), naudodami jungiamąjį laidą (nepriedamas)*.

* Būtinai naudokite tiesaus tipo kištuką.

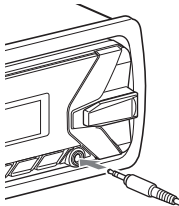

- 4 Paspauskite SRC ir pasirinkite [AUX].

Kaip sutapdinti prijungto įrenginio ir kitų šaltinių garsumo lygį

Pradėkite atkūrimą nešiojamajame garso įrenginyje vidutiniu garsumu, o šiame įrenginyje nustatykite įprastą klausymosi garsumą.

Paspauskite MENU, tada pasirinkite [SET SOUND] → [SET AUX VOL] (20 psl.).

Radijo klausymasis

Norėdami klausytis radijo, paspauskite SRC, kad pasirinktumėte [TUNER].

Kai pakeitus automobilio akumuliatorių arba jungtis pirmą kartą pasirenkamas DAB diapazonas, automatiškai pradeda pirminę paiešką. Palaukite, kol pirminė paieška bus baigta. (Jei pirminę paiešką pertrauksite, ji bus pradėta iš naujo kitą kartą pasirinkus DAB diapazoną.) Jei pasibaigus pradinei paieškai neišsaugoma nė viena DAB stotis, atlikite automatinę paiešką (11 psl.).

Patarimas

Nustatykite [SET ANT-PWR] kaip [ON] (numatytasis nustatymas) arba [OFF], atsižvelgdami į DAB antenos tipą (20 psl.).

DAB priėmimas

DAB (skaitmeninis garso transliavimas) yra perdavimo sistema antžeminiuose tinkluose. DAB stotys suskirsto radijo programas („paslaugas“) į ansamblių ir kiekvieną paslaugą sudaro vienas arba daugiau komponentų. Tą pačią paslaugą kartais galima priimti skirtingais dažniais.

Paslaugos paieška rankiniu būdu

- 1 Paspauskite MODE, kad pasirinktumėte [DB1], [DB2] arba [DB3].
- 2 Paspauskite SEEK +/-, kad ansamblyje ieškotumėte paslaugos; paspauskite ir palaikykite SEEK +/-, kad ieškotumėte įvairių ansamblių.

Paieška sustabdoma, kai įrenginys pradeda priimti paslaugą / ansamblių. Ieškokite, kol bus pradėta priimti norima paslauga.

Paslaugos išsaugojimas rankiniu būdu

- 1 Kai priimama paslauga, kurią norite išsaugoti, paspauskite ir palaikykite skaičiaus mygtuką (nuo 1 iki 6), kol bus parodyta [MEM].

Išsaugotų paslaugų leidimas

- 1 Pasirinkę norimą diapazoną paspauskite skaičiaus mygtuką (nuo 1 iki 6).

Paslaugos paieška pagal pavadinimą („Quick-BrowZer™“)

Galite peržiūrėti paslaugų sąrašą, kad būtų paprasta ieškoti.

- 1 Vykstant DAB priėmimui paspauskite Q (naršyti).
Jungiamas įrenginio režimas „Quick-BrowZer“ ir parodomas paslaugų sąrašas.
- 2 Sukite valdymo ratuką, kad pasirinktumėte norimą paslaugą, tada jį paspauskite.
Pradedamas priėmimas.

Kaip išeiti iš režimo „Quick-BrowZer“
Paspauskite  (atgal).

DAB pranešimų nustatymas

Nustatyti konkrečių tipų DAB pranešimai gali pritraukti šiuo metu pasirinktą šaltinį.

- 1 Vykstant DAB priėmimui paspauskite MENU, pasukite valdymo ratuką, kad pasirinktumėte [SET GENERAL], tada jį paspauskite.
- 2 Pasukite valdymo ratuką, kad pasirinktumėte [SET ANNOUNCE], tada jį paspauskite.

- 3 Pasukite valdymo ratuką, kad pasirinktumėte [SET ANNC-ON] arba [SET ANNC-OFF], tada jį paspauskite.

Pastaba

Per DAB pranešimus garsumas sureguliuojamas pagal RDS nustatytą TA lygį (13 psl.).

Kaip klausytis tos pačios arba panašios programos, net kai priėmimas silpnas

Nustatykite [SET SOFTLINK] kaip [ON] (19 psl.). [Užsidega FM-LINK], kai priimama atitinkama FM programa.

„Hard Link“ ieško tos pačios programos, o „Soft Link“ ieško panašios programos.

SOFT LINK	DAB		FM	
	Hard Link	Soft Link	Hard Link	Soft Link
OFF	○		○	
ON	○	○	○	○

Automatinis paslaugų sąrašo naujinimas (automatinė paieška)

- 1 Paspauskite MODE, kad pasirinktumėte [DB1], [DB2] arba [DB3].
- 2 Paspauskite MENU, pasukite valdymo ratuką, kad pasirinktumėte [SET GENERAL], tada jį paspauskite.
- 3 Pasukite valdymo ratuką, kad pasirinktumėte [SET AUTOSCAN], tada jį paspauskite.
Įrenginys atnaujina paslaugų sąrašą režimu „Quick-BrowZer“.

FM / MW / LW naudojimas

Automatinis išsaugojimas (BTM)

- 1 Paspauskite MODE, kad pakeistumėte diapazoną (FM1, FM2, MW arba LW).
- 2 Paspauskite MENU, pasukite valdymo ratuką, kad pasirinktumėte [SET GENERAL], tada jį paspauskite.
- 3 Pasukite valdymo ratuką, kad pasirinktumėte [SET BTM], tada jį paspauskite.
Įrenginys išsaugo stotis skaičių mygtukais dažnių eilės tvarka.

Stočių nustatymas

- 1 Paspauskite MODE, kad pakeistumėte diapazoną (FM1, FM2, MW arba LW).
- 2 Nustatykite radijo stotis.
Kaip nustatyti stotis rankiniu būdu
Paspauskite ir palaikykite SEEK +/-, kad rastumėte apytikslį dažnį, tada keliskart paspausdami SEEK +/- tiksliai nustatykite norimą dažnį.
Kaip stotis nustatyti automatiškai būdu
Paspauskite SEEK +/-.
Paieška sustabdoma, kai įrenginys pagauna stotį.

Išsaugojimas rankiniu būdu

- 1 Klausydamiesi stoties, kurią norite išsaugoti, nuspauskite ir laikykite skaičiaus mygtuką (nuo 1 iki 6), kol pasirodys [MEM].

Išsaugotų radijo stočių leidimas

- 1 Pasirinkite diapazoną, tada paspauskite skaičiaus mygtuką (nuo 1 iki 6).

Radijo duomenų sistemos (RDS) naudojimas

Alternatyvių dažnių (AF) ir pranešimo apie eismą (TA) nustatymas

AF nepertraukiamai iš naujo nustato stotį, kad būtų priimamas stipriausias tinklo signalas, o TA teikia esamą informaciją apie eismą arba transliuoja eismo programas (TP), jei tokios priimamos.

- 1 Paspauskite MENU, pasukite valdymo ratuką, kad pasirinktumėte [SET GENERAL], tada jį paspauskite.
- 2 Pasukite valdymo ratuką, kad pasirinktumėte [SET AF/TA], tada jį paspauskite.
- 3 Pasukite valdymo ratuką, kad pasirinktumėte [SET AF-ON], [SET TA-ON], [SET AF/TA-ON] arba [SET AF/TA-OFF], tada jį paspauskite.

Kaip įrašyti RDS stotis su AF ir TA nustatymu

Galite iš anksto nustatyti RDS stotis kartu su AF/TA nustatymu. Nustatykite AF/TA, tada išsaugokite stotį naudodamiesi BTM arba rankiniu būdu. Jei iš anksto nustatysite rankiniu būdu, taip pat galėsite iš anksto nustatyti ne RDS stotis.

Kaip priimti pranešimus apie kritinius atvejus

Kai AF arba TA įjungta, pranešimai apie kritinius atvejus automatiškai pertrauks šiuo metu pasirinktą šaltinį.

Kaip sureguliuoti eismo pranešimų garsumo lygį

Vėlesnių eismo pranešimų garsumo lygis bus išsaugotas atmintyje, nepriklausomai nuo įprasto garsumo lygio.

Kaip klausytis vienos regioninės programos (REGIONAL)

Kai įjungtos funkcijos AF ir REGIONAL, nebus perjungiama kita regioninė stotis, kurios dažnis stipresnis. Jei paliksite šios regioninės programos priėmimo zoną, FM priėmimo metu nustatykite [SET REG-OFF], esantį [SET GENERAL] (19 psl.).

Ši funkcija neveikia JK ir kai kuriuose kituose regionuose.

Funkcija „Local Link“ (tik JK)

Ši funkcija leidžia pasirinkti kitas regiono vietines stotis, netgi jei jos nėra išsaugotos skaičių mygtukais.

FM priėmimo metu paspauskite skaičiaus mygtuką (nuo 1 iki 6), kuriuo išsaugota vietinė stotis.

Per 5 sekundes dar kartą paspauskite vietinės stoties skaičiaus mygtuką. Kartokite šią procedūrą, kol bus priimama vietinė stotis.

Laikrodžio laiko nustatymas (CT)

Per RDS perduodami CT duomenys nustato laikrodį.

- 1 Dalyje [SET GENERAL] nustatykite [SET CT-ON] (19 psl.).

Programos tipų pasirinkimas (PTY)

Naudokite PTY, kad būtų parodytas norimas programos tipas arba jo ieškotumėte.

Vykstant DAB priėmimui

- 1 Dukart paspauskite PTY.
- 2 Sukite valdymo ratuką, kol bus parodytas norimas programos tipas, tada jį paspauskite.
Įrenginys parodo visas pasirinkto programos tipo paslaugas.
- 3 Sukite valdymo ratuką, kol bus parodyta norima paslauga, tada jį paspauskite.
Pradedamas priėmimas.

Vykstant FM priėmimui

- 1 Paspauskite PTY.
- 2 Sukite valdymo ratuką, kol bus parodytas norimas programos tipas, tada jį paspauskite.
Įrenginys pradės ieškoti stoties, transliuojančios norimo tipo programą.

Programų tipai

NONE (jokio programos tipo)*, **NEWS** (naujienos), **AFFAIRS** (aktualijos), **INFO** (informacija), **SPORT** (sportas), **EDUCATE** (švietimas), **DRAMA** (drama), **CULTURE** (kultūra), **SCIENCE** (mokslas), **VARIED** (įvairu), **POP M** (populiarioji muzika), **ROCK M** (roko muzika), **EASY M** (pramoginė muzika), **LIGHT M** (lengva klasikinė muzika), **CLASSICS** (rimta klasikinė muzika), **OTHER M** (kitokia muzika), **WEATHER** (orai), **FINANCE** (finansai), **CHILDREN** (vaikų programos), **SOCIAL A** (socialiniai reikalai), **RELIGION** (religija), **PHONE IN** (telefono įvestis), **TRAVEL** (kelionės), **LEISURE** (laisvalaikis), **JAZZ** (džiazas), **COUNTRY** (kantri muzika), **NATION M** (tautinė muzika), **OLDIES** (senos dainos), **FOLK M** (liaudiška muzika), **DOCUMENT** (dokumentika)

* Gali būti rodoma, atsižvelgiant į paslaugą vykstant DAB priėmimui.

Atkūrimas

Atkūrimas iš USB įrenginio

Šioje naudojimo instrukcijoje pavadinimas „iPod“ vartojamas apibendrintai nurodant „iPod“ funkcijas, esančias įrenginiuose „iPod“ ir „iPhone“, nebent tekste ar paveiksluose būtų nurodyta kitaip.

Išsamesnės informacijos apie savo „iPod“ suderinamumą žr. „Apie „iPod“ (22 psl.) arba apsilankykite pagalbos svetainėje, kurios adresas nurodytas ant galinio viršelio.

Gali būti naudojami MSC (didelės talpos klasės) ir MTP (laikmenų perdavimo protokolo) tipo USB įrenginiai (pavyzdžiui, USB atmintinė, skaitmeninė medijos leistuvė, „Android“ išmanusis telefonas), palaikantys USB standartą.

Priklausomai nuo skaitmeninės medijos leistuvės arba „Android“ išmaniojo telefono, gali reikėti nustatyti USB ryšio režimą į MTP.

Pastabos

- Išsamesnės informacijos apie savo USB įrenginio suderinamumą žr. pagalbos svetainėje, kurios adresas nurodytas ant galinio viršelio.
- Toliau nurodytų failų atkūrimas nepalaikomas.
 - MP3 / WMA / FLAC:
 - failų, apsaugotų naudojant autorių teisių apsaugos technologijas
 - failų, kuriuose numatyta skaitmeninė autorių teisių apsauga (angl. „Digital Rights Management“, DRM)
 - kelių kanalų garso failų
 - MP3 / WMA:
 - nenuostolinguoju suspaudimu suglaudintų failų

1 Prijunkite USB įrenginį prie USB prievado (9 psl.).

Pradedama atkurti.

Jei įrenginys jau prijungtas, paspauskite SRC ir pasirinkite [USB], kad prasidėtų atkūrimas (kai atpažįstamas „iPod“, ekrane pasirodo [iPod]).

2 Sureguliuokite šio įrenginio garsumą.

Kaip sustabdyti atkūrimą

Paspauskite ir 1 sekundę palaikykite nuspaustą mygtuką OFF.

Kaip atjungti įrenginį

Sustabdykite atkūrimą, tada atjunkite įrenginį.

Perspėjimas dėl „iPhone“

Kai per USB jungtį prijungiate „iPhone“, telefono skambučio garsumas valdomas per „iPhone“, o ne šiuo įrenginiu. Pernelyg nepadidinkite įrenginio garsumo skambučio metu, kadangi baigus kalbėti telefonu, netikėtai gali pasigirsti garsus garsas.

Tiesioginis „iPod“ valdymas (keleivio atliekamas valdymas)

1 Atkūrimo metu nuspauskite ir palaikykite MODE, kol pasirodys [MODE IPOD].

Dabar galima atlikti veiksmus su „iPod“.

Turėkite omenyje, kad garsumą galima reguliuoti tik šiuo įrenginiu.

Kaip išjungti keleivio atliekamą valdymą

Nuspauskite ir palaikykite MODE, kol pasirodys [MODE AUDIO].

BLUETOOTH įrenginio leidimas

Galite leisti turinį iš prijungto įrenginio, palaikančio BLUETOOTH A2DP (išplėstinį garso paskirstymo profilį).



1 Užmezgkite BLUETOOTH ryšį su garso įrenginiu (8 psl.).

2 Paspauskite SRC ir pasirinkite [BT AUDIO].

3 Valdykite garso įrenginį, kad pradėtumėte atkurti.

4 Sureguliuokite šio įrenginio garsumą.

Pastabos

- Priklausomai nuo garso įrenginio, šiame įrenginyje gali būti nerodoma tokia informacija, kaip pavadinimas, garso takelio numeris / laikas ir atkūrimo būseną.
- Net jei pakeičiamas šio įrenginio šaltinis, atkūrimas iš garso įrenginio nesustoja.



Kaip sutapdinti BLUETOOTH įrenginio ir kitų šaltinių garsumo lygį

Pradėkite atkūrimą BLUETOOTH garso įrenginyje vidutiniu garsumu, o šiame įrenginyje nustatykite įprastą klausymosi garsumą.

Paspauskite MENU, pasirinkite [SET SOUND] → [SET BTA VOL] (20 psl.).



Garso takelių paieška ir leidimas

Pakartotinis leidimas ir grojimas atsitiktine tvarka

- 1 **Atkūrimo metu pakartotinai spauskite**  (kartoti) arba  (maišyti), kad pasirinktumėte norimą leidimo režimą. Gali šiek tiek užtrukti, kol prasidės atkūrimas pasirinktu leidimo režimu

Galimi leidimo režimai skiriasi, atsižvelgiant į pasirinktą garso šaltinį.

Garso takelio paieška pagal pavadinimą („Quick-BrowZer™“)

- 1 Kai atkurama iš USB, paspauskite  (naršyti)*, kad būtų parodytas paieškos kategorijų sąrašas. Pasirodžius garso takelių sąrašui, pakartotinai spauskite  (atgal), kol bus parodyta norima paieškos kategorija.

* Kai atkurama iš USB, ilgiau nei 2 sekundes palaikykite nuspaustą  (naršyti), kad iš karto grįžtumėte į kategorijų sąrašo pradžią.

- 2 Sukite valdymo ratuką, kad pasirinktumėte norimą paieškos kategoriją, tada jį paspauskite, kad patvirtintumėte.

- 3 Norėdami ieškoti norimo garso takelio, pakartokite 2 veiksmą. Pradedama atkurti.

Kaip išeiti iš „Quick-BrowZer“ režimo
Paspauskite  (naršyti).

Paieška praleidžiant elementus (peršokimo režimas)

- 1 Paspauskite  (naršyti).
- 2 Paspauskite SEEK +.
- 3 Pasukite valdymo ratuką, kad pasirinktumėte elementą. Sąrašas peršokamas etapais po 10 proc. nuo bendro elementų skaičiaus.
- 4 Norėdami grįžti į režimą „Quick-BrowZer“, paspauskite ENTER. Pasirodo pasirinktas elementas.
- 5 Sukite valdymo ratuką, kad pasirinktumėte norimą elementą, tada jį paspauskite. Pradedama atkurti.

Skambinimas laisvomis rankomis (tik per BLUETOOTH)

Norėdami naudotis mobiliuoju telefonu, prijunkite jį prie šio įrenginio. Išsamios informacijos žr. „BLUETOOTH įrenginio paruošimas“ (7 psl.).



Skambučio priėmimas

- 1 Kai jums skambina ir girdisi skambėjimo tonas, paspauskite CALL.

Pradedamas telefono skambutis.

Pastaba

Skambėjimo tonas ir pašnekovo balsas išvedami tik iš priekinių garsiakalbių.

Kaip atmesti skambutį

Paspauskite ir 1 sekundę palaikykite nuspaustą mygtuką OFF.

Kaip užbaigti skambutį

Paspauskite CALL dar kartą.

Skambinimas

Kai prijungtas mobilusis telefonas, palaikantis PBAP (adresų knygos prieigos profilį), galite skambinti numeriais iš adresų knygos ar skambučių istorijos.

Skambinimas adresatams iš adresų knygos

- 1 Paspauskite CALL, pasukite valdymo ratuką, kad pasirinktumėte [PHONE BOOK], tada jį paspauskite.

- 2 Pasukite valdymo ratuką, kad pasirinktumėte inicialų iš inicialų sąrašo, tada jį paspauskite.

- 3 Pasukite valdymo ratuką, kad pasirinktumėte vardą iš vardų sąrašo, tada jį paspauskite.

- 4 Pasukite valdymo ratuką, kad pasirinktumėte numerį iš numerių sąrašo, tada jį paspauskite.
Pradedamas telefono skambutis.

Skambinimas adresatams iš skambučių istorijos

- 1 Paspauskite CALL, pasukite valdymo ratuką, kad pasirinktumėte [RECENT CALL], tada jį paspauskite.
Parodomas skambučių istorijos sąrašas.

- 2 Pasukite valdymo ratuką, kad pasirinktumėte vardą arba telefono numerį iš skambučių istorijos, tada jį paspauskite.
Pradedamas telefono skambutis.

Skambinimas įvedant telefono numerį

- 1 Paspauskite CALL, pasukite valdymo ratuką, kad pasirinktumėte [DIAL NUMBER], tada jį paspauskite.
- 2 Pasukite valdymo ratuką, kad įvestumėte telefono numerį, pabaigoje pasirinkite [] (tarpą), tada paspauskite ENTER*.

* Norėdami perkelti skaitmeninį rodinį, paspauskite SEEK +/-.

Pastaba

Ekrane vietoje [#] rodomas [_].

Pakartotinis rinkimas

- 1 Paspauskite **CALL**, pasukite valdymo ratuką, kad pasirinktumėte [**REDIAL**], tada jį paspauskite.
Pradedamas telefono skambutis.

Skambinimas iš anksto nustatyto numeriu

- 1 Paspauskite **SRC** ir pasirinkite [**BT PHONE**].
- 2 Paspauskite skaičiaus mygtuką (nuo 1 iki 6), kad pasirinktumėte adresatą, kuriam norite skambinti.
- 3 Paspauskite **ENTER**.
Pradedamas telefono skambutis.

Telefono numerių nustatymas iš anksto.

Iš anksto nustatomam rinkimui galite išsaugoti iki 6 adresatų.

- 1 Telefono numerį, kurį norite išsaugoti iš anksto nustatomam rinkimui, pasirinkite iš adresų knygos, skambučių istorijos ar įveskite tiesiogiai.
Telefono numeris parodomas šio įrenginio ekrane.
- 2 Nuspauskite ir palaikykite skaičiaus mygtuką (nuo 1 iki 6), kol pasirodys [**MEM**].
Adresatas bus išsaugotas pasirinktu išankstinio nustatymo numeriu.

Skambinimas pagal balso žymą

Skambinti galite ištardami balso žymą, įrašytą prijungtame mobiliajame telefone, kuriame yra rinkimo balsu funkcija.

- 1 Paspauskite **CALL**, pasukite valdymo ratuką, kad pasirinktumėte [**VOICE DIAL**], tada jį paspauskite.
Arba paspauskite ir ilgiau nei 2 sekundes laikykite nuspaudę mygtuką **VOICE**.

- 2 Ištarkite balso žymą, įrašytą mobiliajame telefone.
Jūsų balsas atpažįstamas ir pradeda skambinti.

Kaip atšaukti rinkimą balsu
Paspauskite **VOICE**.

Veiksmai, kuriuos galima atlikti skambučio metu

Kaip sureguliuoti skambėjimo tono garsumą
Priimdami skambutį, sukite valdymo ratuką.

Kaip sureguliuoti pašnekovo balso garsumą
Skambučio metu sukite valdymo ratuką.

Kaip sureguliuoti garsumą pašnekovui (mikrofono jautrumo reguliavimas)

Paspauskite **MIC**.
Reguliuojami garsumo lygiai: [**MIC-LOW**], [**MIC-MID**], [**MIC-HI**].

Kaip sumažinti aidą ir triukšmą (aido panaikinimo / triukšmo panaikinimo režimas)

Nuspauskite ir palaikykite **MIC**.
Nustatomas režimas: [**EC/NC-1**], [**EC/NC-2**].

Kaip perjungti laisvų rankų ir kalbėjimo laikant telefoną rankoje režimą

Skambučio metu paspauskite **MODE**, kad perjungtumėte telefono skambučio garsą tarp įrenginio ir mobiliojo telefono.

Pastaba

Ši funkcija gali neveikti; tai priklauso nuo mobiliojo telefono.

Naudingos funkcijos

Naudojimasis „Siri Eyes Free“

„Siri Eyes Free“ leidžia laisvomis rankomis naudotis „iPhone“, tiesiog kalbant į mikrofoną. Norėdami naudoti šią funkciją, turite prijungti „iPhone“ prie įrenginio per BLUETOOTH. Ši funkcija veikia su „iPhone 4s“ arba naujesne versija. Įsitikinkite, kad jūsų „iPhone“ veikia naujausia „iOS“ versija. Turite iš anksto sukonfigūruoti „iPhone“ ir įrenginio sujungimo per BLUETOOTH registraciją ir ryšį. Išsamios informacijos žr. „BLUETOOTH įrenginio paruošimas“ (7 psl.).

1 Aktyvinkite „iPhone“ funkciją „Siri“.

Išsamios informacijos žr. prie „iPhone“ pridėtoje naudojimo instrukcijoje.

2 Paspauskite ir ilgiau nei 2 sekundes laikykite nuspaudę mygtuką VOICE.

Pasirodo balso komandos ekranas.

3 Kai „iPhone“ pyptelės, kalbėkite į mikrofoną.

„iPhone“ pyptelės dar kartą, tuomet „Siri“ pradės reaguoti.

Kaip išjungti „Siri Eyes Free“

Paspauskite VOICE.

Pastabos

- „iPhone“ gali neatpažinti jūsų balso, atsižvelgiant į naudojimo sąlygas. (Pavyzdžiui, jei esate važiuojančioje mašinoje.)
- „Siri Eyes Free“ gali neveikti tinkamai arba reakcija gali būti uždelsta tose vietose, kur sunku priimti „iPhone“ signalus.
- Priklausomai nuo „iPhone“ veikimo sąlygu, „Siri Eyes Free“ gali neveikti tinkamai arba gali atsijungti.
- Jei su „iPhone“ leidžiate garso takelį naudodamiesi BLUETOOTH garso ryšiu, tuomet, kai garso takelis pradedamas atkurti per BLUETOOTH, funkcija „Siri Eyes Free“ automatiškai išsijungia ir įrenginys persijungia į BLUETOOTH garso šaltinį.
- Kai „Siri Eyes Free“ aktyvinama atkuriant garšą, įrenginys gali persijungti į BLUETOOTH garso šaltinį netgi tada, jei nenurodėte, kurį garso takelį leisti.
- Kai „iPhone“ jungiamas prie USB priedavo, „Siri Eyes Free“ gali veikti netinkamai arba atsijungti.

- Kai „iPhone“ jungiate prie įrenginio naudodami USB, neaktyvinkite „Siri“, naudodamiesi „iPhone“. „Siri Eyes Free“ gali veikti netinkamai arba atsijungti.
- Kai aktyvinta „Siri Eyes Free“, nėra garso.

Nustatymai

DEMO režimo atšaukimas

Demonstracinį ekraną, kuris pasirodo, kai šaltinis išjungtas ir rodomas laikrodis, galite atšaukti.

- 1 Paspauskite MENU, pasukite valdymo ratuką, kad pasirinktumėte [SET GENERAL], tada jį paspauskite.
- 2 Pasukite valdymo ratuką, kad pasirinktumėte [SET DEMO], tada jį paspauskite.
- 3 Pasukite valdymo ratuką, kad pasirinktumėte [SET DEMO-OFF], tada jį paspauskite.
Nustatymas baigtas.
- 4 Dukart paspauskite ↵ (atgal).
Ekranas grįžta į įprastą priėmimo / leidimo režimą.

Pagrindinių nustatymų valdymas

Galite nustatyti elementus šiose nustatymų kategorijose:
bendroji sąranka (GENERAL), garso sąranka (SOUND), ekrano sąranka (DISPLAY), BLUETOOTH sąranka (BT).
(Neveikia, kai pasirinktas BT telefonas.)

- 1 Paspauskite MENU.
- 2 Sukite valdymo ratuką, kad pasirinktumėte sąrankos kategoriją, tada jį paspauskite.
Elementai, kuriuos galima nustatyti, skiriasi priklausomai nuo šaltinio ir nustatymų.
- 3 Sukite valdymo ratuką, kad pasirinktumėte parinktį, tada jį paspauskite.

Kaip grįžti į ankstesnį ekraną
Paspauskite ↵ (atgal).

Bendroji sąranka (GENERAL)

DEMO (demonstracija)

Aktyvinama demonstracija: [ON], [OFF].

CLOCK-ADJ (laikrodžio suregulavimas) (7 psl.)

CAUT ALM (įspėjamas signalas)

Aktyvinamas įspėjamas signalas: [ON], [OFF] (6 psl.).
(Priinama tik tada, kai šaltinis išjungtas ir rodomas laikrodis.)

BEEP

Aktyvinamas pytelėjimo garsas: [ON], [OFF].

AUTO OFF

Kai įrenginys išjungiamas, po norimo laiko išsijungia automatiškai: [NO], [30S] (30 sekundžių), [30M] (30 minučių), [60M] (60 minučių).

CT (laikrodžio laikas)

Aktyvinama CT funkcija: [ON], [OFF].

AF/TA (alternatyvūs dažniai / pranešimas apie eismą)

Pasirenkamas alternatyvių dažnių (AF) ir pranešimo apie eismą (TA) nustatymas: [AF-ON], [TA-ON], [AF/TA-ON], [AF/TA-OFF].

REGIONAL

Apriboja priėmimą iki konkretaus regiono: [ON], [OFF]. (Veikia tik tada, kai priimama FM.)

BTM (geriausia stočių nustatymo atmintis) (12 psl.)

(Veikia tik tada, kai pasirinktas imtuvas (FM / MW / LW).)

ANNOUNCE (pranešimas)

Įjungiami transliavimo pranešimai: [ON], [OFF].

SOFTLINK

Ieškoma panašios programos ir ji nustatoma automatiškai, kai esamos programos signalas per silpnas, kad būtų galima priimti: [ON], [OFF].
(Veikia tik vykstant DAB priėmimui.)

ANT-PWR (antenos maitinimas)

Tiekiamas maitinimas į DAB antenos įvesties kontaktą: [ON], [OFF]. (Veikia tik kai įrenginys išjungtas arba vyksta DAB priėmimas.)

AUTOSCAN (automatinė paieška)

Ieškoma automatiškai, kad būtų atnaujintas paslaugų sąrašas, režimu „Quick-BrowZer“. (Veikia tik vykstant DAB priėmimui.)

Garso sąranka (SOUND)

Šis sąrankos meniu pasiekiamas tada, kai pasirinktas bet kuris šaltinis, išskyrus BT telefoną.

EQ5 PRESET

Parenkama viena iš 10 galimų glodintuvo kreivių arba išjungiama:
[OFF], [R&B], [ROCK], [POP], [DANCE], [HIP-HOP], [ELECTRONICA], [JAZZ], [SOUL], [COUNTRY], [CUSTOM].

Kiekvienam šaltiniui taikomą glodintuvo kreivės nustatymą galima įvesti į atmintį.

EQ5 SETTING

Parametrai EQ5 nustatoma [CUSTOM].

BASE

Parenkama iš anksto nustatyta glodintuvo kreivė kaip pagrindas tolesniam pritaikymui: [BAND1] (žemas dažnis), [BAND2] (vidutiniškai žemas dažnis), [BAND3] (vidutinis dažnis), [BAND4] (vidutiniškai aukštas dažnis), [BAND5] (aukštas dažnis).

Garsumo lygį galima reguliuoti 1 dB žingsniais, nuo -10 dB iki +10 dB.

BALANCE

Reguliuojamas garso balansas:
[RIGHT-15] – [CENTER] – [LEFT-15].

FADER

Sureguliuojamas santykinis lygis:
[FRONT-15] – [CENTER] – [REAR-15].

S.WOOFER (žemųjų dažnių garsiakalbis)

SW LEVEL (žemųjų dažnių garsiakalbio lygis)

Reguliuoja žemųjų dažnių garsiakalbio garsumo lygį: [+6 dB] – [0 dB] – [-6 dB], [ATT].

(Esant žemiausiam nustatymui rodoma [ATT].)

SW PHASE (žemųjų dažnių garsiakalbio fazė)

Parenkama žemųjų dažnių garsiakalbio fazė:
[NORM], [REV].

LPF FREQ (žemo pralaidumo filtro dažnis)

Parenkamas žemųjų dažnių garsiakalbio atjungimo dažnis: [80Hz], [100Hz], [120Hz].

AUX VOL (AUX garsumo lygis)

Sureguliuoja kiekvieno prijungto pagalbinio įrenginio garsumo lygį: [+18 dB]–[0 dB]–[-8 dB].

Dėl šio nustatymo nereikia reguliuoti įvairių šaltinių garsumo lygio.

BTA VOL (BLUETOOTH garso garsumo lygis)

Sureguliuoja kiekvieno prijungto BLUETOOTH įrenginio garsumo lygį: [+6 dB]–[0 dB]–[-6 dB].

Dėl šio nustatymo nereikia reguliuoti įvairių šaltinių garsumo lygio.

Ekranas sąranka (DISPLAY)

DIMMER

Pakeičia ekrano šviesumą: [ON], [OFF].

SND SYNC (garso sinchronizavimas)

Suaktyvina apšvietimo ir garso sinchronizavimą:
[ON], [OFF].

AUTO SCR (automatinis slinkimas)

Automatiškai slenkama per ilgus elementus:
[ON], [OFF]. (Neveikia pasirinkus AUX arba imtuvą (FM / MW / LW).)

BLUETOOTH sąranka (BT)

PAIRING (8 psl.)

PHONE BOOK (16 psl.)

REDIAL (17 psl.)

RECENT CALL (16 psl.)

VOICE DIAL (17 psl.)

DIAL NUMBER (16 psl.)

RINGTONE

Parenka, ar skambinimo garsą leidžia šis įrenginys, ar prijungtas mobilusis telefonas: [1] (šis įrenginys), [2] (mobilusis telefonas).

AUTO ANS (automatinis atsiliepimas)

Nustato šį įrenginį, kad į gaunamą skambutį būtų atsiliepta automatiškai: [OFF], [1] (apie 3 sekundes), [2] (apie 10 sekundžių).

AUTOPAIR (automatinis susiejimas)

Automatiškai pradeda BLUETOOTH susiejimą, kai per USB prijungiamas įrenginys su 5.0 arba naujesnės versijos „iOS“: [ON], [OFF].

BT SIGNAL (BLUETOOTH signalas) (8 psl.)

Aktyvinama / išjungiamas funkcija BLUETOOTH.

BT INIT (BLUETOOTH inicijavimas)

Inicijuojami visi su BLUETOOTH susiję nustatymai (susiejimo informacija, iš anksto nustatytas numeris, įrenginio informacija ir pan.): [YES], [NO].

Šalindami įrenginį, inicijuokite visus nustatymus. (Priinama tik tada, kai šaltinis išjungtas ir rodomas laikrodis.)

Papildoma informacija

Atsargumo priemonės

- Jei automobilį palikote saulėkaitoje, prieš naudodami leiskite įrenginiui atvėsti.
- Saulėkaitoje stoviničiame automobilyje nepalikite priekinio skydelio ar kitų garso įrenginių, nes dėl aukštos temperatūros jie gali sugesti.
- Elektrinė antena išsistumia automatiškai.

Kaip išlaikyti aukštą garso kokybę

Neaptašykite įrenginio skydais.

Garso failų atkūrimo tvarka

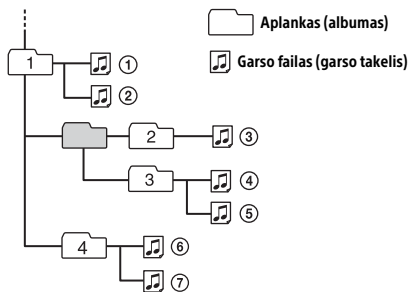

Apie „iPod“

- Galite prijungti toliau nurodytus „iPod“ modelius. Prieš naudodami „iPod“ įrenginius, atnaujinkite jų programinę įrangą į naujausią versiją.

Suderinami „iPhone“ / „iPod“ modeliai

Suderinamas modelis	USB
„iPhone 6 Plus“	○
„iPhone 6“	○
„iPhone 5s“	○
„iPhone 5c“	○
„iPhone 5“	○
„iPhone 4s“	○
„iPhone 4“	○
„iPhone 3GS“	○
„iPod touch“ (5-osios kartos)	○
„iPod touch“ (4-osios kartos)	○
„iPod touch“ (3-iosios kartos)	○
„iPod classic“	○
„iPod nano“ (7-osios kartos)	○
„iPod nano“ (6-osios kartos)	○
„iPod nano“ (5-osios kartos)	○

- „Made for iPod“ ir „Made for iPhone“ reiškia, kad elektroninis priedas skirtas konkrečiai „iPod“ ir „iPhone“ ir kad gamintojas patvirtino, jog priedas atitinka „Apple“ veikimo standartus. „Apple“ neatsako už šio įrenginio veikimą ar jo atitiktį saugos ir reguliavimo standartams. Atkreipkite dėmesį, kad, kai šis priedas naudojamas kartu su „iPod“ ar „iPhone“, gali suprastėti belaidžio ryšio veikimas.

Jei kilo su įrenginiu susijusių klausimų ar problemų, neaptartų šiame vadove, pasitarkite su artimiausiu „Sony“ parduotuvėju.

Priežiūra

Jungčių valymas

Įrenginys gali neveikti tinkamai, jei jungtys tarp įrenginio ir priekinio skydelio bus nešvarios. Kad to išvengtumėte, nuimkite priekinį skydelį (6 psl.) ir nuvalykite jungtis vatos tamponu. Per stipriai nespauskite. Kitaip galite pažeisti jungtis.

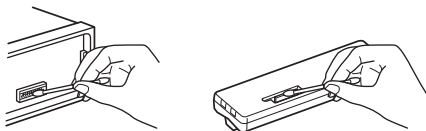

Pastabos

- Saugumo sumetimais, prieš valydami jungtis išjunkite degimą ir ištraukite raktelį iš uždegimo jungiklio.
- Niekada tiesiogiai nelieskite jungčių pirštais ar metaliniais daiktais.

Specifikacijos

Imtuvas

DAB / DAB+ / DMB-R

Derinimo diapazonas: 174,928–239,200 MHz

Naudojamas jautrumas: –97 dBm

Antenos jungtis:

išorinė antenos jungtis

FM

Derinimo diapazonas: 87,5–108,0 MHz

Antenos jungtis:

išorinė antenos jungtis

Įdutinis dažnis:

FM CCIR: nuo -1 956,5 iki -487,3 kHz ir
nuo +500,0 iki +2 095,4 kHz

Naudojamas jautrumas: 7 dBf

Atrankumas: 75 dB esant 400 kHz

Signalu-triukšmo santykis: 73 dB

Atskirimas: 50 dB esant 1 kHz

Dažnio atsakas: 20–15 000 Hz

MW/LW

Derinimo diapazonas:

MW: 531–1602 kHz

LW: 153–279 kHz

Antenos jungtis:

išorinė antenos jungtis

Jautrumas: MW: 26 μV, LW: 50 μV

USB leistuvo skyrius

Sąsaja: USB (visu greičiu)

Maksimali srovė: 1 A

Didžiausias atpažįstamų garso takelių skaičius:

– aplankuose (albumuose): 256

– failų (garso takelių) aplanke: 256

Atitinkamas kodekas:

MP3 (.mp3)

Dažnis bitais: 8–320 kb/s (palaikomas VBR
(kintamas dažnis bitais))

Diskretizavimo dažnis: 16–48 kHz

WMA (.wma)

Dažnis bitais: 32–192 kb/s (palaikomas VBR
(kintamas dažnis bitais))

Diskretizavimo dažnis: 32 kHz, 44,1 kHz,
48 kHz

FLAC (.flac)

Bitų skaičius: 16 bitų / 24 bitai

Diskretizavimo dažnis: 44,1 kHz–48 kHz

Belaidis ryšys

Ryšio sistema:

standartinė BLUETOOTH 3.0 versija

Išvestis:

BLUETOOTH standartinė 2 galios klasė
(Daugiausia +4 dBm)

Maksimalus ryšio diapazonas:

regėjimo riba – apytiksliai 10 m*1

Dažnio diapazonas:

2,4 GHz diapazonas (2,4000–2,4835 GHz)

Moduliuavimo būdas: FHSS

Suderinami BLUETOOTH profiliai*2:

A2DP (išplėstinis garso paskirstymo profilis) 1.3
AVRCP (garso ir vaizdo nuotolinio valdymo
profilis) 1.3

HFP (laisvų rankų įrangos profilis) 1.6

PBAP (adresų knygos prieigos profilis)

Atitinkamas kodekas:

SBC (.sbc)

*1 Faktinis diapazonas gali skirtis atsižvelgiant į tokius veiksnius: kliūtys tarp įrenginių, magnetiniai laukai aplink mikrobangų krosnelę, statinė elektra, priėmimo jautrumas, antenos efektyvumas, operacinė sistema, taikomoji programa ir kt.

*2 BLUETOOTH standartiniai profiliai nurodo BLUETOOTH ryšio tarp įrenginių paskirtį.

Galios stiprintuvo skyrius

Išvestis: garsiakalbių išvestys

Garsiakalbių varža: 4–8 omai

Maksimali išvesties galia: 55 W × 4 (esant 4 omams)

Bendroji informacija

Išvestys:

garso išvesčių kontaktas (galinis, žemųjų dažnių)
elektrinės antenos / galios stiprintuvo valdymo
kontaktas (REM OUT)

Įvestys:

nuotolinio valdymo įrenginio įvesties kontaktas
DAB antenos įvesties kontaktas
FM / MW / LW antenos įvesties jungtis
AUX įvesties lizdas (erdvinio garso mini lizdas)
USB prievadas

Maitinimo reikalavimai: 12 V NS automobilio

akumuliatorius (su įžemintu neigiamu poliumi)

Nominali vartojama srovė: 10 A

Matmenys:

apytiksl. 178 mm × 50 mm × 120 mm (p / a / g)

Montavimo matmenys:

apytiksl. 182 mm × 53 mm × 102 mm (p / a / g)

Svoris: apytiksl. 0,7 kg

Pakuotės turinys:

pagrindinis įrenginys (1)

montavimo ir sujungimo dalys (1 komplektas)

Jūsų pardavėjas gali neturėti kai kurių pirmiau išvardytų priedų. Išsamios informacijos teiraukitės pardavėjo.

Dizainas ir specifikacijos gali keistis neperspėjus.

Autorių teisės

„Bluetooth®“ žodinis ženklas ir logotipai yra registruotieji prekių ženklai, priklausantys „Bluetooth SIG, Inc.“. „Sony Corporation“ tokius ženklus naudoja pagal licenciją. Kiti prekių ženklai ir prekių pavadinimai priklauso atitinkamiems savininkams.

N žyma yra „NFC Forum, Inc.“ priklausantis prekės ženklas Jungtinėse Amerikos Valstijose ir kitose šalyse.

„Windows Media“ yra „Microsoft Corporation“ registruotasis prekės ženklas arba prekės ženklas JAV ir (arba) kitose šalyse.

Šį gaminį saugo tam tikros „Microsoft Corporation“ intelektinės nuosavybės teisės. Šią technologiją naudoti ne šiame gaminyje ar platinti neturint tinkamos (-ų) „Microsoft“ arba įgaliosios „Microsoft“ antrinės įmonės licencijos (-ų) draudžiama.

„iPhone“, „iPod“, „iPod classic“, „iPod nano“, „iPod touch“ ir „Siri“ yra „Apple Inc.“ prekių ženklai, registruoti JAV ir kitose šalyse.

„MPEG Layer-3“ garso kodavimo technologijai ir patentams licenciją suteikė „Fraunhofer IIS“ ir „Thomson“.

„Google“, „Google Play“ ir „Android“ yra „Google Inc.“ priklausantys prekių ženklai.

libFLAC

(C) Josh Coalson, 2000–2009 m.

Autorių teisės (C) „Xiph.Org“ fondas, 2011–2013 m.

Perplatinti ir naudoti pirmine bei dvejetainė formomis, su pakeitimais ar be jų, leidžiama laikantis toliau nurodytų sąlygų.

- Perplatinant šaltinio kodą, turi būti išlaikyta pirmiau pateiktas pranešimas dėl autorių teisių, šis sąlygų sąrašas ir toliau esantis atsakomybės apribojimas.
- Perplatinant dvejetainė forma, dokumentacijoje ir (arba) kitoje kartu pateikiamoje medžiagoje turi būti atkurtas pirmiau pateiktas pranešimas dėl autorių teisių, šis sąlygų sąrašas ir toliau esantis atsakomybės apribojimas.
- Be konkretaus išankstinio rašytinio leidimo negalima naudoti fondo „Xiph.org Foundation“ ir jo bendradarbių pavadinimų, siekiant paremti ar reklamuoti iš šios programinės įrangos išvestus produktus.

AUTORIŲ TEISIŲ TURĖTOJAI IR BENDRADARBIAI PROGRAMINĘ ĮRANGĄ PATEIKIA TOKIĄ, KOKIA YRA, IR NEPRIPAŽĪSTA JOKIŲ IŠREIKŠTŲ AR NUMANOMŲ GARANTIŲ, ĮSKAITANT, BET NEAPSIRIBOJANT, NUMANOMAS PERKAMUMO IR TINKAMUMO TAM TIKRAM TIKSLUI GARANTIJAS. FONDAS AR BENDRADARBIAI JOKIU ATVEJU NEBUS ATSAKINGI UŽ BET KOKIĄ TIESIOGINĘ, NETIESIOGINĘ, NETYČINĘ, SPECIFINĘ, TIPINĘ AR KAIP PASEKMĘ KILUSIĄ ŽALĄ (ĮSKAITANT, BET NEAPSIRIBOJANT, PREKIŲ AR PASLAUGŲ PAKAITALŲ ĮSIGIJIMA, NAUDOJIMO, DUOMENŲ AR PELNO PRARADIMĄ, VERSLO VEIKLOS PERTRAUKIMĄ), SUKELTĄ BET KOKIU BŪDU IR BET KOKIU ĮSIPAREIGOJIMŲ PAGRINDU – PAGAL SUTARTĮ, ATSAKOMYBĖ BE KALTĖS AR DELIKTĄ (ĮSKAITANT NEATSARGUMĄ IR KITAS PRIEŽASTIS), KAIP NORS KILUSIĄ DĖL PROGRAMINĖS ĮRANGOS NAUDOJIMO, NET JEIGU JIE GALĖJO ŽINOTI APIE TOKIOS ŽALOS GALIMYBĘ.

Trikčių šalinimas

Toliau pateiktas kontrolinis sąrašas padės išspręsti problemas, kurių galite patirti naudodamiesi įrenginiu.

Prieš peržvelgdami tolesnį kontrolinį sąrašą, patikrinkite sujungimo ir valdymo procedūras. Informaciją apie saugiklio naudojimą ir įrenginio nuėmimą nuo prietaisų skydo žr. skyriuje „Prijungimas / montavimas“ (29 psl.). Jei problemos išspręsti nepavyktų, apsilkankytė galiniame viršelyje nurodytoje pagalbos svetainėje.

Bendroji informacija

Nėra garso arba garsas labai tylus.

- Šliaužiklio valdymo padėtis [FADER] nustatyta 2 garsiakalbių sistemai.
- Įrenginio ir (arba) prijungto įrenginio garsumas labai mažas.
 - Padidinkite šio įrenginio ir prijungto įrenginio garsumą.

Nėra pyptelėjimo garso.

- Prijungtas papildomas galios stiprintuvas, o įmontuotas stiprintuvas nenaudojamas.

Atminties turinys buvo ištrintas.

- Maitinimo tiekimo laidas arba akumulatorius buvo atjungtas arba yra prijungtas netinkamai.

Įrašytos stotys ir tikslus laikas buvo panaikinti. Perdegė saugiklis.

Kai perjungiamo uždegimo padėtis, pasigirsta triukšmas.

- Laidai nėra teisingai suderinti su automobilio papildoma maitinimo jungtimi.

Atkūrimo arba priėmimo metu prasideda demonstracinis režimas.

- Jei 5 minutes neatliekamas joks veiksmas, kai nustatyta [DEMO-ON], prasideda demonstracinis režimas.
 - Nustatykite [DEMO-OFF] (19 psl.).

Iš ekrano lango dingsta arba jame nepasirodo rodinys.

- Apšvietimo perjungimas nustatytas kaip [DIM-ON] (20 psl.).

- Paspaudus ir laikant nuspaustą OFF, rodinys dingsta.
 - Spauskite įrenginio mygtuką OFF, kol pasirodys rodinys.
- Jungtys yra nešvarios (22 psl.).

Ekranas / apšvietimas mirksis.

- Nepakankamas maitinimo tiekimas.
 - Patikrinkite, ar iš automobilio akumulatoriaus tiekiamas pakankamas maitinimas. (Maitinimo reikalavimas: 12 V pastovioji srovė.)

Neveikia valdymo mygtukai.

- Neteisingai sujungta.
 - Patikrinkite įrenginio jungtį. Jei padėtis nepasitaiso, paspauskite DSPL ir  (atgal) / MODE ir palaikykite nuspaudę ilgiau nei 2 sekundes, kad iš naujo nustatytumėte įrenginį. Atmintyje saugomas turinys panaikinamas. Saugumo sumetimais nenustatinėkite įrenginio iš naujo, kai vairuojate.

Radijo priėmimas

Nepriimamos stotys.

Garsas triukšmingas.

- Neteisingai sujungta.
 - Patikrinkite automobilio antenos jungtį.
 - Jei automobilio antena neištraukiama, patikrinkite, kaip prijungtas elektrinės antenos valdymo laidas.
- Informacijos apie veiksmus, kai DAB signalo nepavyksta priimti, žr. [NO SERV] (28 psl.).

Neįmanoma įjungti iš anksto nustatytos stoties.

- Transliavimo signalas per silpnas.

RDS

Funkcija SEEK prasideda praėjus kelioms klausymosi sekundėms.

- Stotis nėra TP stotis arba jo signalas silpnas.
 - Išjunkite TA (12 psl.).

Nėra pranešimų apie eismą.

- Aktyvinkite TA (12 psl.).
- Stotis netransliuoja jokių pranešimų apie eismą, nepaisant to, kad yra TP.
 - Nustatykite kitą stotį.

PTY rodo [- - - - -].

- Dabartinė stotis nėra RDS stotis.
- Negaunami RDS duomenys.
- Stotis nenurodo programos tipo.

Mirksi programos tarnybos pavadinimas.

- Nėra alternatyvaus dabartinės stoties dažnio.
 - Paspauskite SEEK +/-, kol mirksi programos tarnybos pavadinimas. Pasirodo [PI SEEK], o įrenginys pradeda ieškoti kito dažnio su tais pačiais PI (programos identifikavimo) duomenimis.

USB įrenginio atkūrimas

Nepavyksta paleisti elementų naudojant USB šakotuvą.

- Šis įrenginys neatpažįsta USB įrenginių, prijungtų per USB šakotuvą.

Paleisti USB įrenginį užtrunka ilgiau.

- USB įrenginyje yra failų su sudėtinga medžio struktūra.

Garsas trūkinėja.

- Garsas gali trūkinėti esant dideliame dažniui bitais.
- DRM failų (kuriems numatyta skaitmeninė autorių teisių apsauga (angl. „Digital Rights Management“, DRM)) kai kuriais atvejais gali nepavykti paleisti.

Nepavyksta paleisti garso failo.

- Naudojant kitas nei FAT16 arba FAT32 failų sistemas suformatuoti USB įrenginiai nepalaikomi.*

* Šis įrenginys palaiko FAT16 ir FAT32, bei kai kurie USB įrenginiai gali palaikyti ne visus šiuos FAT. Išsamios informacijos žr. USB įrenginio naudojimo instrukcijoje arba susisiekite su gamintoju.

NFC funkcija

Nepavyksta prisijungti vienu palietimu (NFC).

- Jei išmanusis telefonas nereaguoja į lietimą, atlikite toliau nurodytus veiksmus.
 - Patikrinkite, ar įjungta išmaniojo telefono NFC funkcija.

- Išmaniojo telefono N žymą perkelkite arčiau šio įrenginio dalies su N žyma.
 - Jei išmanusis telefonas yra dėkle, išimkite jį.
- NFC priėmimo jautrumas priklauso nuo įrenginio. Jei keletą kartų nepavyksta išmaniojo telefono prijungti vienu palietimu, užmegzkite BLUETOOTH ryšį rankiniu būdu.

BLUETOOTH funkcija

Prijungiamas įrenginys neaptinka šio įrenginio.

- Prieš atlikdami susiejimą, nustatykite šio įrenginio susiejimo budėjimo režimą.
- Kai šis įrenginys prijungtas prie BLUETOOTH įrenginio, jo negalima aptikti kitu įrenginiu.
 - Nutraukite esamą ryšį ir ieškokite šio įrenginio iš kito įrenginio.
- Susieję įrenginius, nustatykite BLUETOOTH signalo išvestį kaip jungtą (8 psl.).

Nepavyksta užmegzti ryšio.

- Ryšys yra valdomas iš vienos pusės (šio įrenginio arba BLUETOOTH įrenginio), bet ne iš abiejų.
 - Prie šio įrenginio prisijunkite iš BLUETOOTH įrenginio arba atvirkščiai.

Nepasirodo aptikto įrenginio pavadinimas.

- Priklausomai nuo kito įrenginio būsenos, gali nepavykti gauti pavadinimo.

Nėra skambėjimo tono.

- Gaudami skambutį sureguliuokite garsumą, sukdami valdymo ratuką.
- Priklausomai nuo prijungiamo įrenginio, skambėjimo tonas gali būti išsiųstas netinkamai. – [RINGTONE] nustatykite kaip [1] (21 psl.).
- Priekiniai garsiakalbiai neprijungti prie įrenginio.
 - Priekinius garsiakalbius prijunkite prie įrenginio. Skambėjimo tonas sklaidžiamas tik iš priekinių garsiakalbių.

Nesigirdi pašnekovo balso.

- Priekiniai garsiakalbiai neprijungti prie įrenginio.
 - Priekinius garsiakalbius prijunkite prie įrenginio. Pašnekovo balsas išvedamas tik iš priekinių garsiakalbių.

Pasnekovas skundžiasi, kad garsumas per mažas ar per didelis.

- Atitinkamai pakoreguokite garsumą, reguliuodami mikrofono jautrumą (17 psl.).

Kalbant telefonu girdisi aidas arba triukšmas.

- Prityludykite.
- EC/NC režimą nustatykite kaip [EC/NC-1] arba [EC/NC-2] (17 psl.).
- Jei garsus yra aplinkos triukšmas, o ne pokalbio telefonu garsas, pabandykite sumažinti šį triukšmą.
Pvz.: jei atidarytas langas ir girdisi garsus eismo ar panašus triukšmas, uždarykite langą. Jei garsiai veikia oro kondicionierius, sumažinkite jo nustatymą.

Nepavyksta prijungti telefono.

- Kai leidžiamas BLUETOOTH garsas, telefonas neprijungiamas net paspaudus CALL.
– Prisijunkite iš telefono.

Prasta telefono garso kokybė.

- Telefono garso kokybė priklauso nuo mobiliojo telefono priėmimo sąlygų.
– Jei priėmimas prastas, pervažiukite į tokia vietą, kur mobiliojo telefono signalas būtų stipresnis.

Prijungto garso įrenginio garsumas yra mažas (didelis).

- Garsumo lygis skiriasi priklausomai nuo garso įrenginio.
– Sureguliuokite prijungto garso įrenginio arba šio įrenginio garsumą.

Garas trūkinėja, kai atkuriamas BLUETOOTH garso įrenginys.

- Sumažinkite atstumą tarp įrenginio ir BLUETOOTH garso įrenginio.
- Jei BLUETOOTH garso įrenginys yra dėkle, kuris pertraukia signalą, naudodamiesi garso įrenginiu, išimkite jį iš dėklo.
- Netoliese naudojami keli BLUETOOTH įrenginiai arba kiti įrenginiai, skleidžiantys radijo bangas.
– Išjunkite kitus įrenginius.
– Padidinkite atstumą nuo kitų įrenginių.
- Atkūrimo garsas akimirkai sustoja, kai prie šio įrenginio prijungiamas mobilusis telefonas. Tai nėra gedimas.

Nepavyksta valdyti prijungto BLUETOOTH garso įrenginio.

- Patikrinkite, ar prijungtas BLUETOOTH garso įrenginys palaiko AVRCP.

Neveikia kai kurios funkcijos.

- Patikrinkite, ar prijungtas įrenginys palaiko šias funkcijas.

Netyčia atsiliepiama į skambučių.

- Prijungtas telefonas nustatytas automatiškai atsiliepti į skambučius.

Susiejimas nepavyko, nes baigėsi skirtasis laikas.

- Priklausomai nuo prijungto įrenginio, susiejimui gali būti skirta nedaug laiko.
– Pabandykite užbaigti susiejimą per skirtąjį laiką.

Neveikia BLUETOOTH funkcija.

- Išjunkite įrenginį, ilgiau nei 2 sekundes spausdami OFF, o tada vėl jį įjunkite.

Kai skambinama naudojantis laisvų rankų įranga, iš automobilio garsiakalbių neišvedamas garsas.

- Jei garsas išvedamas iš mobiliojo telefono, nustatykite mobilųjį telefoną, kad garsas būtų išvedamas iš automobilio garsiakalbių.

„Siri Eyes Free“ nėra aktyvinta.

- Atlikite „iPhone“, palaikančio „Siri Eyes Free“, laisvų rankų įrangos registraciją.
- „iPhone“ įjunkite funkciją „Siri“.
- Atšaukite BLUETOOTH ryšį tarp įrenginio ir „iPhone“, tada vėl jį užmezgkite.

Klaidų rodiniai / pranešimai

HUB NO SUPRT: USB šakotuvai nepalaikomi.

IPD STOP: „iPod“ atkūrimas baigtas.

- Atkūrimą paleiskite valdydami „iPod“ / „iPhone“.

NO AF: nėra alternatyvių dažnių.

- Paspauskite SEEK +/-, kol mirksi programos tarnybos pavadinimas. Įrenginys pradeda ieškoti kito dažnio su tais pačiais PI (programos identifikavimo) duomenimis (parodoma [PI SEEK]).

NO DATA

- Nėra pasirinkto programos tipo DAB paslaugos.
 - Paspauskite  (atgal).

NO INFO (nėra informacijos)

- Nėra dabartinės DAB paslaugos informacijos.

NO SERV (nėra paslaugos)

Nepavyksta priimti DAB signalo.

- Atlikite automatinę paiešką (11 psl.).
- Patikrinkite DAB antenos jungtį.
- Patikrinkite, ar [ANT-PWR] nustatyta kaip [ON] (20 psl.).

NO TP: nėra eismo programų.

- Įrenginys toliau ieškos pasiekiamų TP stočių.

OVERLOAD: USB įrenginys perkrautas.

- Atjunkite USB įrenginį, tada paspauskite SRC, kad pasirinktumėte kitą šaltinį.
- USB įrenginys sugedęs arba prijungtas įrenginys yra nepalaikomas.

READ: dabar skaitoma informacija.

- Palaukite, kol baigsis nuskaitymas ir automatiškai prasidės atkūrimas. Tai gali šiek tiek užtrukti, atsižvelgiant į failų struktūrą.

RECEIVING

- DAB diapazonas pasirinktas ir įrenginys laukia, kol bus pradėta priimti paslauga.

USB ERROR: nepavyksta atkurti iš USB įrenginio.

- Dar kartą prijunkite USB įrenginį.

USB NO DEV: USB įrenginys neprijungtas arba neatpažįstamas.

- Įsitikinkite, kad USB įrenginys arba USB laidas prijungti patikimai.

USB NO MUSIC: nėra failo, kurį galima paleisti.

- Prijunkite USB įrenginį, kuriame yra paleidžiamų failų (23 psl.).

USB NO SUPRT: USB įrenginys nepalaikomas.

- Išsamesnės informacijos apie savo USB įrenginio suderinamumą žr. pagalbos svetainėje, kurios adresas nurodytas ant galinio viršelio.

Apie BLUETOOTH funkciją:

ERROR: pasirinkto veiksmo atlikti nepavyko.

- Šiek tiek palaukite, tada bandykite dar kartą.

NO DEV: BLUETOOTH įrenginys neprijungtas arba neatpažįstamas.

- Įsitikinkite, kad BLUETOOTH įrenginys prijungtas patikimai arba kad su BLUETOOTH įrenginiu užmegzta BLUETOOTH ryšys.

P EMPTY: nėra įrašytų telefono numerių.

UNKNOWN: nepavyksta parodyti vardo arba telefono numerio.

WITHHELD: skambintojas nerodo savo telefono numerio.

Jei šie sprendimai nepadaeda išspręsti problemos, pasitarkite su artimiausiu „Sony“ pardavėju.

Prijungimas / montavimas

Dėmesio

- Visus įžeminimo laidus nuveskite į bendrą įžeminimo tašką.
- Saugokite, kad laidai nebūtų prispausti varžtais ir neįstrigtų važiuojančiose dalyse (pvz., sėdynės bėgeliuose).
- Prieš sujungdami jungtis, išjunkite automobilio degimą, kad neįvyktų trumpasis jungimas.
- Maitinimo tiekimo laidą ④ pirmiausia prijunkite prie įrenginio ir garsiakalbių, o paskui – prie papildomos maitinimo jungties.
- Bet kokius palaidus neprijungtus laidus dėl saugumo izoliuokite elektros izoliacine juostele.

Atsargumo priemonės

- Montavimo vietą pasirinkite atidžiai, kad įrenginys netrukdytų vairuoti.
- Venkite montuoti įrenginį tokiose vietose, kur jį veiktų dulksės, purvas, didelė vibracija ar aukšta temperatūra dėl tiesioginės saulės šviesos ar arti esančių šildymo kanalų.
- Kad sumontuotumėte saugiai ir patikimai, naudokite tik pridedamą montavimo įrangą.

Pastaba dėl maitinimo tiekimo laido (geltono)

Kai prijungiate šį įrenginį kartu su kitais erdvinio garso komponentais, automobilio elektros grandinės, prie kurios jungiate įrenginį, srovės stiprumas amperais turi būti didesnis, nei visų komponentų saugiklių srovės stiprumo amperais klasių suma.

Montavimo kampo reguliavimas

Nustatykite mažesnę nei 45° montavimo kampą.

Montavimui reikalingų dalių sąrašas

①

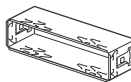

②



x 2

③

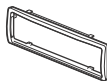

④

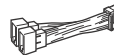

- Šiame dalių sąrašė nurodytas ne visas pakuotės turinys.
- Prieš supakuojant įrenginį, prie jo buvo pritvirtintas laikiklis ① ir apsauginis rėmelis ③. Prieš montuodami įrenginį, atkabinimo kaišteliais ② nuimkite laikiklį ① nuo įrenginio. Išsamios informacijos žr. „Apsauginio rėmelio ir laikiklio nuėmimas“ (32 psl.).
- Atkabinimo kaištelius ② pasilikite ateičiai, nes jie reikalingi ir tam, kad galėtumėte išimti įrenginį iš automobilio.

Prijungimas

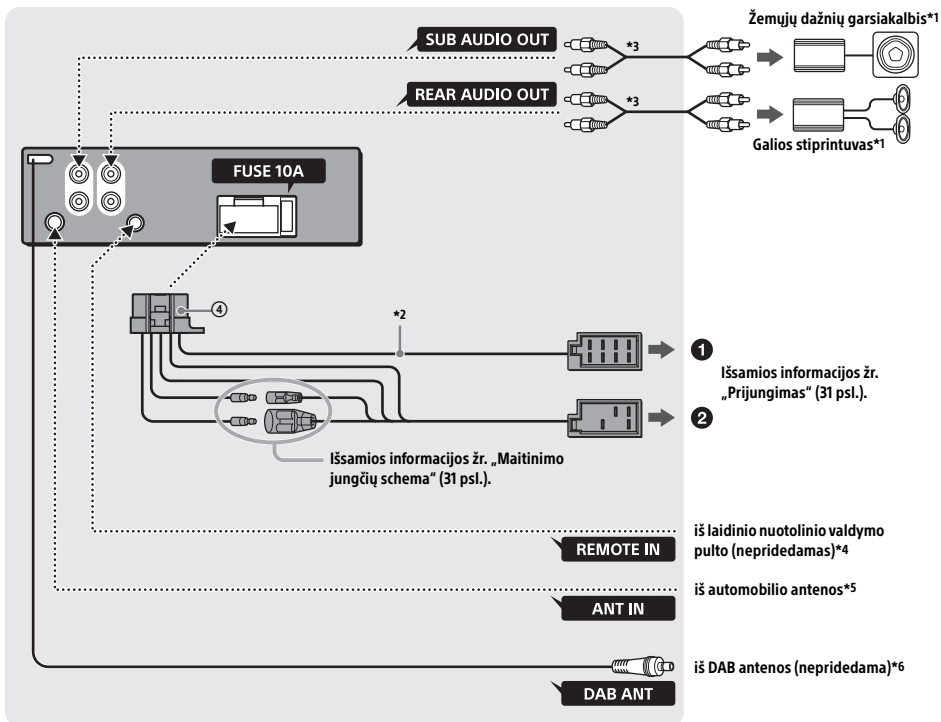

*1 Nepridedamas

*2 Garsiakalbių varža: 4–8 Ω × 4

*3 RCA kištuko laidas (nepridedamas)

*4 Atsižvelgiant į automobilio tipą, gali reikėti naudoti adapterį, skirtą laidiniam nuotolinio valdymo pultui (nepridedamas).

*5 Atsižvelgiant į automobilio tipą, gali reikėti naudoti adapterį (nepridedamas), jei antenos jungtis netinka.

*6 Nustatykite [SET ANT-PWR] kaip [ON] (numatytasis nustatymas) arba [OFF], atsižvelgdami į DAB antenos tipą (20 psl.).

Maks. tiekimo srovė 0,1 A

Prijungimas

Jei elektrinė antena yra be relės dėžutės, šį įrenginį prijungiant pridėdamu maitinimo tiekimo laidu ④ galima sugadinti anteną.

1 | Automobilio garsiakalbio jungtį

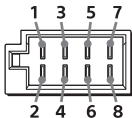

1	Galinis garsiakalbis (dešinysis)	⊕	Violetinis
2		⊖	Dryžuotas violetinis / juodas
3	Priekinis garsiakalbis (dešinysis)	⊕	Pilkas
4		⊖	Dryžuotas pilkas / juodas
5	Priekinis garsiakalbis (kairysis)	⊕	Baltas
6		⊖	Dryžuotas baltas / juodas
7	Galinis garsiakalbis (kairysis)	⊕	Žalias
8		⊖	Dryžuotas žalias / juodas

2 | Automobilio elektros jungtį

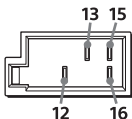

12	nepertraukiamas maitinimo tiekimas	Geltonas
13	elektrinės antenos / galios stiprintuvo valdymas (REM OUT)	Dryžuotas mėlynas / baltas
15	įjungtas maitinimo tiekimas	Raudonas
16	žeminimas	Juodas

Žemųjų dažnių garsiakalbio paprastas prijungimas

Kai žemųjų dažnių garsiakalbis prijungtas prie galinio garsiakalbio laido, žemųjų dažnių garsiakalbį galite naudoti be galios stiprintuvo.

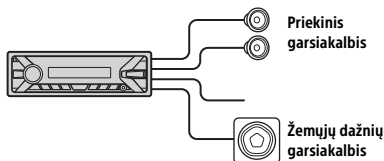

Pastabos

- Reikia paruošti galinio garsiakalbio laidus.
- Kad išvengtumėte žalos, naudokite žemųjų dažnių garsiakalbį, kurio varža 4–8 omai ir atitinkama nominali galia.

Išlaikymo atmintyje jungtis

Kai prijungtas geltonas maitinimo tiekimo laidas, atminties grandinei maitinimas bus tiekiamas visada, netgi kai uždegimo jungiklis išjungtas.

Garsiakalbių prijungimas

- Prieš prijungdami garsiakalbius, išjunkite įrenginį.
- Kad išvengtumėte žalos, naudokite garsiakalbius, kurių varža 4–8 omai ir atitinkama nominali galia.

Maitinimo jungčių schema

Atsižvelkite į automobilio papildomą maitinimo jungtį ir tinkamai sujunkite laidų jungtis.

Papildoma maitinimo jungtis

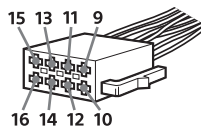

Paprasta jungtis

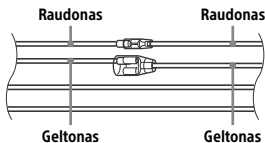

12	nepertaukiamas maitinimo tiekimas	Geltonas
15	įjungtas maitinimo tiekimas	Raudonas

Kai raudono ir geltono laidų padėties atvirkščios

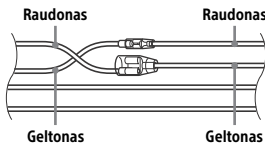

12	įjungtas maitinimo tiekimas	Geltonas
15	nepertaukiamas maitinimo tiekimas	Raudonas

Kai automobilyje nėra ACC padėties

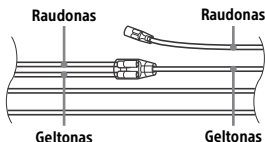

Tinkamai sutapdinę jungtis ir sujungę maitinimo tiekimo laidus, prijunkite įrenginį prie automobilio maitinimo tiekimo. Jei prijungiant įrenginį kiltų klausimų ar problemų, neaptartų šiame vadove, pasitarkite su automobilio pardavėju.

Montavimas

Apsauginio rėmelio ir laikiklio nuėmimas

Prieš montuodami įrenginį, nuo jo nuimkite apsauginį rėmelį ③ ir laikiklį ①.

- 1 Suimkite abu apsauginio rėmelio ③ kraštus, tada jį patraukite.

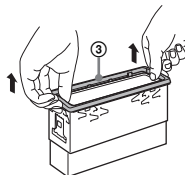

- 2 Įkiškite abu atkabinimo kaištelius ②, kol jie spragtelės ir patraukite laikiklį ① žemyn, tada įrenginį patraukite aukštyn, kad juos atskirtumėte.

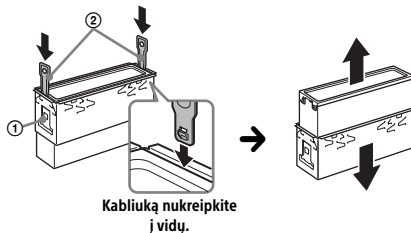

Įrenginio montavimas prietaisų skydelyje

Prieš montuodami įsitinkinkite, kad abiejose laikiklio pusėse esantys fiksiatoriai ① į vidaus pusę įlenkti 2 mm.

- 1 Įstatykite laikiklį ① į prietaisų skydelį, tada užlenkite kaištelius į išorę, kad laikiklis tvirtai užsifikuotų.

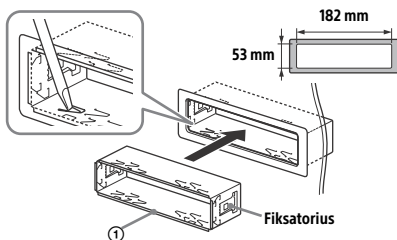

- 2 Sumontuokite įrenginį laikiklyje ①, tada uždėkite apsauginį rėmelį ③.

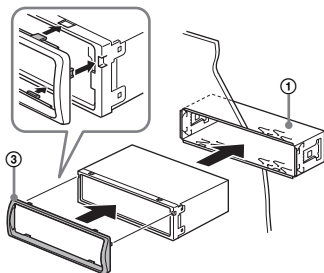

Pastabos

- Jei fiksiatoriai bus tiesūs ar užlinkę į išorę, įrenginys nebus sumontuotas patikimai ir gali iššokti.
- Įsitinkinkite, kad 4 apsauginio rėmelio ③ fiksiatorius tinkamai įstatėte į įrenginio lizdus.

Priekinio skydelio nuėmimas ir uždėjimas

Išsamios informacijos žr. „Priekinio skydelio nuėmimas“ (6 psl.).

Saugiklio pakeitimas

Keisdami saugiklį įsitinkinkite, kad naujo saugiklio srovės stiprumo amperais klasė tokia pati, kaip originalaus saugiklio. Jei saugiklis perdega, patikrinkite maitinimo jungtį ir pakeiskite saugiklį. Jei pakeistas saugiklis vėl perdega, tai gali būti dėl vidinio gedimo. Tokiu atveju kreipkitės į artimiausią „Sony“ pardavėją.

Saugiklis (10 A)

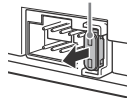



Български

С настоящето Сони Корпорация декларира, че това оборудване отговаря на основните изисквания и другите съответстващи клаузи на Директива 1999/5/ЕС. Подробности може да намерите на Интернет страницата:
<http://www.compliance.sony.de/>

Hrvatski

Ovime Sony Corporation izjavljuje da je ova oprema u skladu s osnovnim zahtjevima i ostalim relevantnim odredbama direktive 1999/5/EZ. Dodatne informacije potražite na sljedećoj internet adresi:
<http://www.compliance.sony.de/>

Česky

Sony Corporation tímto prohlašuje, že toto vybavení je ve shodě se základními požadavky a dalšími příslušnými ustanoveními směrnice 1999/5/EZ. Podrobnosti lze získat na následující URL:
<http://www.compliance.sony.de/>

Dansk

Undertegnede Sony Corporation erklærer herved, at dette udstyr overholder de væsentlige krav og øvrige relevante krav i direktiv 1999/5/EF. For yderligere information gå ind på følgende hjemmeside:
<http://www.compliance.sony.de/>

Nederlands

Hierbij verklaart Sony Corporation dat dit toestel in overeenstemming is met de essentiële eisen en de andere relevante bepalingen van richtlijn 1999/5/EG. Nadere informatie kunt u vinden op:
<http://www.compliance.sony.de/>

English

Hereby, Sony Corporation, declares that this equipment is in compliance with the essential requirements and other relevant provisions of Directive 1999/5/EC. For details, please access the following URL:
<http://www.compliance.sony.de/>

Eesti keel

Sony Corporation kinnitab käesolevaga selle seadme vastavust 1999/5/EÜ direktiivi põhinõuetele ja nimetatud direktiivis tulenevatele teistele asjakohastele sätetele. Üksikasjalikum info:
<http://www.compliance.sony.de/>

Suomi

Sony Corporation vakuuttaa täten että tämä laite on direktiivin 1999/5/EY oleellisten vaatimusten ja sitä koskevien direktiivin muiden ehtojen mukainen. Halutessasi lisätietoja, käy osoitteessa:
<http://www.compliance.sony.de/>

Français

Par la présente Sony Corporation déclare que cet appareil est conforme aux exigences essentielles et aux autres dispositions pertinentes de la directive 1999/5/CE. Pour toute information complémentaire, veuillez consulter l'URL suivante :
<http://www.compliance.sony.de/>

Deutsch

Hiermit erklärt Sony Corporation, dass sich dieses Gerät in Übereinstimmung mit den grundlegenden Anforderungen und den übrigen einschlägigen Bestimmungen der Richtlinie 1999/5/EG befindet. Weitere Informationen erhältlich unter:
<http://www.compliance.sony.de/>

Ελληνικά

Με την παρούσα η Sony Corporation δηλώνει ότι ο παρόν εξοπλισμός συμμορφώνεται προς της ουσιώδεις απαιτήσεις και τις λοιπές σχετικές διατάξεις της οδηγίας 1999/5/EK. Για λεπτομέρειες παρακαλούμε όπως ελέγξετε την ακόλουθη σελίδα του διαδικτύου:
<http://www.compliance.sony.de/>

Magyar

Alulírott, Sony Corporation nyilatkozom, hogy ez a készülék megfelel a vonatkozó alapvető követelményeknek és az 1999/5/EK irányelv egyéb előírásainak. További információkat a következő weboldalon találhat:
<http://www.compliance.sony.de/>

Italiano

Con la presente Sony Corporation dichiara che questo apparecchio è conforme ai requisiti essenziali ed alle altre disposizioni pertinenti stabilite dalla direttiva 1999/5/CE. Per ulteriori dettagli, si prega di consultare il seguente URL: <http://www.compliance.sony.de/>

Latviešu

Ar šo Sony Corporation deklarē, ka šīs aprīkojums atbilst Direktīvas 1999/5/EK būtiskajām prasībām un citiem ar to saistītajiem noteikumiem. Plašāka informācija ir pieejama: <http://www.compliance.sony.de/>

Lietuvių kalba

Šiuo dokumentu Sony Corporation deklaruoja, kad ši įranga atitinka esminius reikalavimus ir kitas 1999/5/EB Direktyvos nuostatas. Susipažinti su visu atitikties deklaracijos turiniu Jūs galite interneto tinklalapyje: <http://www.compliance.sony.de/>

Norsk

Sony Corporation erklærer herved at dette utstyret er i samsvar med de grunnleggende krav og øvrige relevante krav i direktiv 1999/5/EF. For flere detaljer, vennligst se: <http://www.compliance.sony.de/>

Polski

Niniejszym Sony Corporation oświadczam, że to urządzenie jest zgodne z zasadniczymi wymaganiami oraz innymi stosownymi postanowieniami Dyrektywy 1999/5/WE. Szczegółowe informacje znaleźć można pod następującym adresem URL: <http://www.compliance.sony.de/>

Português

Sony Corporation declara que este equipamento está conforme com os requisitos essenciais e outras disposições da Directiva 1999/5/CE. Para mais informações, por favor consulte o seguinte URL: <http://www.compliance.sony.de/>

Română

Prin prezenta, Sony Corporation declară că acest tip de echipament respectă cerințele esențiale și este în conformitate cu prevederile Directivei 1999/5/EC. Pentru detalii, vă rugăm accesați următoarea adresă: <http://www.compliance.sony.de/>

Slovensky

Sony Corporation týmto vyhlasuje, že toto zariadenie spĺňa základné požiadavky a všetky príslušné ustanovenia Smernice 1999/5/ES. Podrobnosti získate na nasledovnej webovej adrese: <http://www.compliance.sony.de/>

Slovenščina

Sony Corporation izjavlja, da je ta oprema v skladu z bistvenimi zahtevami in ostalimi relevantnimi določili direktive 1999/5/ES. Za podrobnosti vas naprošamo, če pogledate na URL: <http://www.compliance.sony.de/>

Español

Por medio de la presente Sony Corporation declara que este equipo cumple con los requisitos esenciales y cualesquiera otras disposiciones aplicables o exigibles de la Directiva 1999/5/CE. Para mayor información, por favor consulte el siguiente URL: <http://www.compliance.sony.de/>

Srpski

Sony Corporation ovim izjavljuje da je oprema u skladu sa osnovnim zahtevima i ostalim relevantnim odredbama Direktive 1999/5/EC. Detaljnije informacije možete da vidite na sledećoj URL adresi: <http://www.compliance.sony.de/>

Svenska

Härmed intygar Sony Corporation att denna utrustning står i överensstämmelse med de väsentliga egenskapskrav och övriga relevanta bestämmelser som framgår av direktiv 1999/5/EG. För ytterligare information gå in på följande hemsida: <http://www.compliance.sony.de/>

Pagalbos svetainė

Jei turėtumėte klausimų ar norėtumėte gauti naujausias pagalbos informacijos apie šį gaminį, apsilankykite toliau nurodytoje interneto svetainėje:

<http://www.sony.eu/support>

Užregistruokite savo gaminį internetu, adresu:

<http://www.sony.eu/mysony>



<http://www.sony.net/>

©2016 Sony Corporation