

FM/MW/LW Uređaj za reprodukciju digitalnih medija

Upute za upotrebu

HR

Za poništavanje prikaza demonstracije (DEMO) pogledajte str. 18.

Za priključivanje/postavljanje pogledajte str. 28.



* 4 5 7 3 4 0 4 2 1 * (1)

Jedinicu iz sigurnosnih razloga postavite na upravljačku ploču automobila jer se stražnja strana uređaja zagrijava prilikom upotrebe. Pojediniosti potražite u odjeljku „Povezivanje/ postavljanje“ (str. 28).

Proizvedeno u Tajlandu

Radni napon i ostale informacije navedeni su na nazivnoj pločici na dnu kućišta.



Ovim dokumentom tvrtka Sony Corporation izjavljuje da je oprema usklađena s osnovnim zahtjevima i ostalim bitnim odredbama direktive 1999/5/EZ.

Pojediniosti potražite na sljedećoj URL adresi: <http://www.compliance.sony.de/>

Obavijest za korisnike: sljedeće informacije odnose se samo na opremu koja se prodaje u državama koje primjenjuju direktive EU.

Proizvođač: Sony Corporation, 1-7-1 Konan Minato-ku Tokyo, 108-0075 Japan
Informacije o usklađenosti proizvoda sa zahtjevima EU-a: Sony Belgium, bijkantoor van Sony Europe Limited, Da Vincilaan 7-D1, 1935 Zaventem, Belgija



Zbrinjavanje otpadnih baterija te električne i elektroničke opreme (primjenjivo u Europskoj uniji i drugim europskim državama s odvojenim sustavima za prikupljanje otpada)

Ovaj simbol na proizvodu, bateriji ili na pakiranju označava da se proizvod i baterija ne smiju odlagati kao kućanski otpad. Na određenim baterijama ovaj se simbol može pojaviti u kombinaciji s kemijskim simbolom. Kemijski simbol za živu (Hg) ili olovo (Pb) dodan je ako baterija sadrži više od 0,0005 % žive ili 0,004 % olova. Pravilnim zbrinjavanjem proizvoda i baterija pridonosite sprječavanju mogućih negativnih posljedica za okoliš i ljudsko zdravlje do kojih bi moglo doći neispravnim zbrinjavanjem otpada. Recikliranje materijala pomaže u očuvanju prirodnih resursa.

U slučaju da proizvodi iz sigurnosnih, izvedbenih ili razloga integriteta podataka zahtijevaju trajno povezivanje s baterijom, tu bateriju može zamijeniti samo ovlašteno servisno osoblje. Da biste omogućili pravilno postupanje s baterijom te električnom i elektroničkom opremom, proizvode po isteku vijeka trajanja odložite na odgovarajuće odlagalište za recikliranje električne i elektroničke opreme. Za sve ostale baterije pogledajte odjeljak o tome kako sigurno ukloniti bateriju iz proizvoda. Bateriju odložite na odgovarajuće odlagalište za recikliranje iskorištenih baterija. Dodatne informacije o recikliranju ovog proizvoda ili baterije zatražite od lokalne gradske uprave, komunalne službe za zbrinjavanje otpada ili u trgovini u kojoj ste kupili proizvod ili bateriju.

Upozorenje ako kontaktna brava vašeg automobila nema položaj za dodatnu opremu (ACC)

Obavezno namjestite funkciju AUTO OFF (str. 18). Uređaj će se u potpunosti i automatski isključiti u namješteno vrijeme nakon isključenja, čime se sprječava pražnjenje baterije. Ako funkcija AUTO OFF nije namještena, prilikom svakog isključenja kontakta pritisnite i držite gumb OFF sve dok se ne isključi prikaz.

Izjava o odricanju od odgovornosti za usluge koje pruža treća strana

Usluge koje pružaju treće strane mogu se promijeniti, ukinuti ili poništiti bez prethodne obavijesti. Tvrtka Sony ne snosi odgovornost u takvim slučajevima.

Važna napomena

Oprez

TVRTKA SONY NI U KOJEM SLUČAJU NIJE ODGOVORNA ZA SLUČAJNA, INDIREKTNA ILI POSLJEDIČNA OŠTEĆENJA ILI DRUGA OŠTEĆENJA KOJA UKLUČUJU, ALI NISU OGRANIČENA NA GUBITAK PROFITA, GUBITAK PRIHODA, GUBITAK PODATAKA, GUBITAK MOGUĆNOSTI KORIŠTENJA PROIZVODA ILI POVEZANE OPREME, KVAR I VRIJEME KORIŠTENJA POVEZANA ILI NASTALA KAO POSLJEDICA KORIŠTENJA PROIZVODA, NJEGOVOG HARDVERA I/ILI SOFTVERA.

Poštovani kupci, ovaj proizvod sadrži radijski odašiljač.

Sukladno UNECE Regulativi br. 10, proizvođači vozila mogu propisati posebne uvjete za ugradnju radijskih odašiljača u vozila.

Prije ugradnje proizvoda provjerite korisnički priručnik vozila ili se obratite proizvođaču ili distributeru vozila.

Hitni pozivi

Ovaj BLUETOOTH sustav slobodne ruke za automobile i elektronički uređaj koji je s njime povezan pri radu koriste radijske signale, mobilne i fiksne telefonske mreže te korisnički programirane funkcije, što ne jamči uspostavljanje veze u svim uvjetima.

Stoga se za nužnu komunikaciju (primjerice hitne medicinske slučajeve) ne oslanjajte isključivo na elektroničke uređaje.

O BLUETOOTH komunikaciji

- Mikrovalovi koje emitira BLUETOOTH uređaj mogu ometati rad elektroničkih medicinskih uređaja. Budući da to može uzrokovati nesreću, ovaj i sve ostale BLUETOOTH uređaje isključite na sljedećim mjestima:
 - na mjestima na kojima postoje zapaljivi plinovi, u bolnicama, vlakovima, zrakoplovima ili na benzinskim postajama
 - blizu automatskih vrata ili požarnog alarma

- Ovaj uređaj podržava sigurnosne funkcije sukladne BLUETOOTH specifikacijama kako bi se omogućilo sigurno povezivanje pri upotrebi BLUETOOTH bežične tehnologije, ali razina sigurnosti ovisi o postavkama. Budite oprezni prilikom komunikacije putem BLUETOOTH bežične tehnologije.
- Ne preuzimamo odgovornost za curenje informacija prilikom komuniciranja putem BLUETOOTH tehnologije.

Ako imate pitanja ili problema u vezi s uređajem koja nisu obrađena u ovom priručniku, obratite se najbližem prodavaču proizvoda tvrtke Sony.

Sadržaj

Vodič kroz dijelove i kontrole	5
--------------------------------------	---

Početak rada

Odvajanje prednje ploče	6
Postavljanje sata	7
Priprema BLUETOOTH uređaja	7
Povezivanje USB uređaja	10
Povezivanje drugih prijenosnih audio uređaja	10

Slušanje radija

Slušanje radija	11
Upotreba radijskog podatkovnog sustava (RDS)	11

Reprodukcija

Reprodukcija s USB uređaja	13
Reprodukcija BLUETOOTH uređaja	13
Traženje i reprodukcija pjesama	14

Telefoniranje u načinu rada slobodne ruke (samo putem BLUETOOTH funkcije)

Odgovaranje na poziv	15
Upućivanje poziva	15
Radnje dostupne tijekom poziva	16

Korisne funkcije

Upotreba funkcije Siri Eyes Free	17
--	----

Postavke

Poništavanje DEMO načina rada	18
Rad osnovnih postavki	18
Općenito postavljanje (GENERAL)	18
Postavljanje zvuka (SOUND)	19
Postavljanje zaslona (DISPLAY)	19
BLUETOOTH postavljanje (BT)	20

Dodatne informacije

Mjere opreza	20
Održavanje	21
Specifikacije	22
Rješavanje problema	24

Povezivanje/postavljanje

Upozorenja	28
Popis dijelova za postavljanje	28
Spajanje	29
Postavljanje	32

Vodič kroz dijelove i kontrole

Glavna komponenta

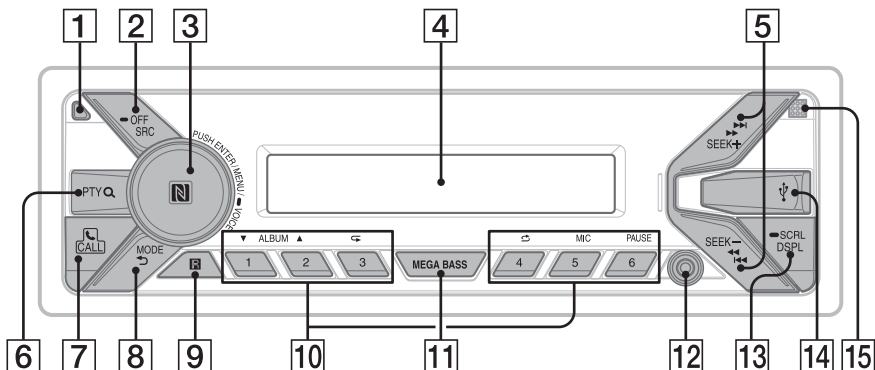

1 Gumb za oslobađanje prednje ploče

2 SRC (izvor)

Uključite napajanje.
Promijenite izvor.

OFF

Pritisnite i držite 1 sekundu da biste isključili izvor i prikazali sat.
Pritisnite i držite dulje od 2 sekunde da biste isključili napajanje i zaslon.

3 Upravljački kotačić

Okrećite za namještanje jačine zvuka.

PUSH ENTER

Unesite odabranu stavku.

MENU*

Otvorite izbornik za postavljanje.

VOICE (str. 16, 17)

Pritisnite i držite dulje od 2 sekunde da biste aktivirali glasovno biranje ili funkciju Siri (samo iPhone).

N-Mark

Da biste uspostavili Bluetooth® vezu, dodirnite upravljački kotačić pametnim telefonom sa sustavom Android™.

* Nije dostupno kada je odabran BT telefon.

4 Prozor zaslona

5 SEEK +/-

Automatsko namještanje radijskih stanica.
Pritisnite i držite za ručno traženje.

◀◀/▶▶ (prethodno/sljedeće)

◀◀/▶▶ (brzo premotavanje unatrag/unaprijed)

6 PTY (vrsta programa)

Odaberite PTY u RDS-u.

Q (pretraživanje) (str. 14)

Ulazak u način pretraživanja tijekom reprodukcije.

7 CALL

Otvaranje izbornika za pozivanje. Odgovorite na poziv / prekinite ga.

Pritisnite i držite dulje od 2 sekunde za promjenu BLUETOOTH signala.

8 MODE (str. 11, 13, 16)

↶ (natrag)

Povratak na prethodni zaslon.

9 Prijemnik daljinskog upravljača

10 Brojčani gumbi (1 do 6)

Memoriranje radijskih stanica. Pritisnite i držite za memoriranje stanica.
Pozivanje pohranjenog broja telefona. Pritisnite i držite da biste pohranili broj telefona.

ALBUM ▼/▲

Preskakanje albuma na audio uređaju. Pritisnite i držite za neprekidno preskakanje albuma.

↶ (ponavljanje)

↷ (nasumična reprodukcija)

MIC (str. 16)

PAUSE

11 MEGA BASS

Pojačava zvuk basa sukladno povećanju jačine zvuka. Pritisnite za promjenu postavke MEGA BASS: [1], [2], [OFF].

12 Ulazni priključak AUX

13 DSPL (zaslon)

Pritisnite za promjenu stavki prikaza.

➡ SCRL (pomicanje)

Pritisnite i držite za pomicanje kroz prikazane stavke.

14 USB ulaz

15 Mikrofon (unutarnja ploča)

Da bi handsfree funkcija ispravno radila, ne prekrivajte mikrofon vrpcom i sl.

Početak rada

Odvajanje prednje ploče

Prednju ploču možete odvojiti kako biste spriječili krađu.

- 1 Pritisnite i držite gumb OFF ① sve dok se jedinica ne isključi, a zatim pritisnite gumb za oslobađanje prednje ploče ② i povucite ploču prema sebi kako biste je skinuli.

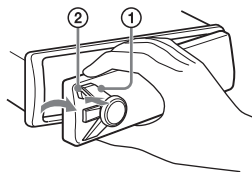

Alarm upozorenja

Ako prekidač paljenja okrenete u isključeni OFF položaj bez odvajanja prednje ploče, uključit će se alarm upozorenja na nekoliko sekundi. Alarm će se uključiti samo ako upotrebljavate ugrađeno pojačalo.

Serijski brojevi

Provjerite podudaraju li se serijski brojevi na dnu jedinice s onima na poledini prednje ploče. Ako se ne podudaraju, BLUETOOTH uparivanje, povezivanje i raskidanje veze putem funkcije NFC neće biti moguće.

Postavljanje prednje ploče

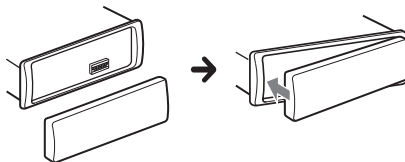

Postavljanje sata

- 1 Pritisnite MENU, okrenite upravljački kotačić do stavke [SET GENERAL] pa ga zatim pritisnite.
- 2 Okrenite upravljački kotačić do stavke [SET CLOCK-ADJ] pa ga zatim pritisnite. Prikaz sata treperi.
- 3 Okrenite upravljački kotačić kako biste postavili sat i minute. Ako se želite prebaciti na digitalni prikaz, pritisnite SEEK +/-.
- 4 Nakon postavljanja minuta pritisnite MENU. Postavljanje je dovršeno i uključuje se sat.

Postupak za prikaz sata

Pritisnite DSPL.

Priprema BLUETOOTH uređaja

Ovisno o tome je li vaš pametni telefon, mobilni telefon ili audio uređaj (u nastavku „BLUETOOTH uređaj“ ako nije drugačije navedeno) kompatibilan s BLUETOOTH funkcijom, možete uživati u glazbi ili telefonirati u načinu rada slobodne ruke. Pojednosti o povezivanju potražite u uputama za rad koje su priložene uz uređaj. Prije povezivanja uređaja smanjite jačinu zvuka na jedinici jer u protivnom zvuk može biti vrlo glasan.

Povezivanje s pametnim telefonom pomoću funkcije One touch (NFC)

Ako pametnim telefonom koji podržava funkciju NFC* dodirnete upravljački kotačić jedinice, jedinica će se automatski upariti i povezati s pametnim telefonom.

* NFC (Near Field Communication) tehnologija je koja omogućuje bežičnu komunikaciju kratkog dometa između različitih uređaja, kao što su mobilni telefoni i IC oznake. Zahvaljujući funkciji NFC podatkovna se komunikacija može jednostavno uspostaviti dodirivanjem odgovarajućeg simbola ili mjesta na uređajima kompatibilnima s tehnologijom NFC.

Za pametne telefone s instaliranim sustavom Android OS 4.0 ili starijim, potrebno je preuzeti aplikaciju „NFC Easy Connect“ u trgovini Google Play™. Aplikacija nije dostupna za preuzimanje u svim državama/regijama.

1 Uključite funkciju NFC na pametnom telefonu.

Detalje potražite u uputama za rad isporučanim s pametnim telefonom.

2 Dodirnite dio N-Mark na jedinici s dijelom N-Mark pametnog telefona.

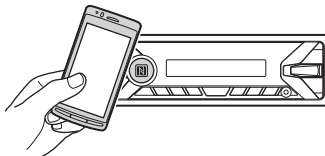

Provjerite svijetli li  na zaslonu jedinice.

Postupak za povezivanje pomoću funkcije One touch

Ponovno dodirnite dio N-Mark na jedinici s dijelom N-Mark pametnog telefona.

Napomene

- Prilikom povezivanja pažljivo rukujte pametnim telefonom kako ga ne biste ogrebali.
- Povezivanje putem funkcije One touch nije moguće kada je jedinica već povezana s nekim uređajem koji podržava NFC. U tom slučaju prekinite vezu s drugim uređajem i ponovno uspostavite vezu s pametnim telefonom.

Uparivanje i povezivanje s BLUETOOTH uređajem

Kada BLUETOOTH uređaj povezujete prvi put, potrebna je obostrana registracija (koja se naziva „uparivanje“). Uparivanje omogućuje jedinici i drugim uređajima da se prepoznaju.



1 Stavite BLUETOOTH uređaj na udaljenost od 1 m od jedinice.

2 Pritisnite CALL, okrenite upravljački kovačič do stavke [SET PAIRING] pa ga zatim pritisnite.

🔊 treperi dok je jedinica u stanju pripravnosti za uparivanje.

3 Izvršite uparivanje na BLUETOOTH uređaju kako biste otkrili jedinicu.

4 Odaberite [DSX-XXXX] (naziv vašeg modela) prikazan na zaslonu BLUETOOTH uređaja.

Ako se vaš naziv modela ne prikaže, ponovite postupak od koraka 2.

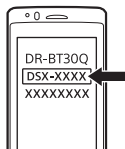

5 Ako je potrebno unijeti lozinku* na BLUETOOTH uređaju, unesite [0000].

* Lozinka se može pojaviti pod nazivom „pristupni kod“, „PIN kod“, „PIN broj“ ili „Lozinka“ itd., ovisno o uređaju.

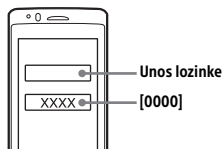

Kada uparivanje završi, 🔊 neprekidno svijetli.

6 Odaberite ovu jedinicu na BLUETOOTH uređaju kako biste uspostavili BLUETOOTH vezu.

📶 ili 📶 svijetli kada se uspostavi veza.

Napomena

Prilikom povezivanja s BLUETOOTH uređajem, drugi uređaj ne može prepoznati jedinicu. Da biste omogućili prepoznavanje, unesite način uparivanja i potražite jedinicu s drugog uređaja.

Postupak za pokretanje reprodukcije

Pojednosti potražite u odjeljku „Reprodukcija BLUETOOTH uređaja“ (str. 13).



Postupak za poništavanje uparivanja

Da biste nakon uparivanja jedinice s BLUETOOTH uređajem poništili način uparivanja, izvršite korak 2.



Povezivanje s uparenim BLUETOOTH uređajem

Upareni uređaj za korištenje morate povezati s jedinicom. Neki se upareni uređaji povezuju automatski.



- 1 Pritisnite CALL, okrenite upravljački kotačić do stavke [SET BT SIGNL] pa ga zatim pritisnite.
Provjerite svijetli li .
- 2 Uključite BLUETOOTH funkciju na BLUETOOTH uređaju.
- 3 Uključite BLUETOOTH uređaj da biste ga povezali s jedinicom.
 ili  svijetli.

Ikone na zaslonu:

	Svijetli kada je dostupno telefoniranje u načinu rada slobodne ruke uključivanjem profila HFP (Handsfree Profile).
	Svijetli kada je moguća reprodukcija s audio uređaja uključivanjem profila A2DP (Advanced Audio Distribution Profile).

Postupak za povezivanje na posljednji povezani uređaj s jedinice

Uključite BLUETOOTH funkciju na BLUETOOTH uređaju.

Pritisnite SRC da biste odabrali [BT PHONE] ili [BT AUDIO].

Pritisnite ENTER za povezivanje s mobilnim telefonom ili PAUSE za povezivanje s audio uređajem.

Napomena

Prilikom emitiranja zvuka putem BLUETOOTH funkcije, povezivanje s mobilnim telefonom s jedinice nije moguće. Umjesto toga s jedinicom se povežite s mobilnog telefona.

Savjet

S uključenim BLUETOOTH signalom: kod uključenog se kontakta jedinica automatski ponovno povezuje s posljednjim povezanim mobilnim telefonom.

Povezivanje s uređajem iPhone/iPod (BLUETOOTH automatsko uparivanje)

Kada je uređaj iPhone/iPod s instaliranim sustavom iOS5 ili novijim priključen u USB ulaz, jedinice se automatski uparuje i povezuje s uređajem iPhone/iPod.

Da biste uključili BLUETOOTH automatsko uparivanje, provjerite je li značajka [AUTOPAIR] pod [BT] postavljena na [ON] (str. 20).

- 1 Uključite BLUETOOTH funkciju na uređaju iPhone/iPod.
- 2 Priključite iPhone/iPod u USB ulaz.

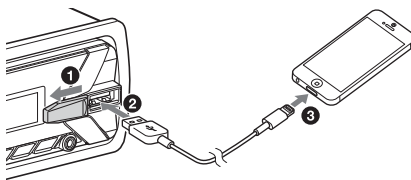

Provjerite svijetli li  na zaslonu jedinice.

Napomene

- BLUETOOTH automatsko uparivanje nije moguće ako je jedinica već povezana s nekim drugim BLUETOOTH uređajem. U tom slučaju prekinite vezu s drugim uređajem i ponovno povežite iPhone/iPod.
- Ako uspostavljanje veze putem značajke BLUETOOTH automatskog uparivanja nije moguće, pojedini potražite u odjeljku „Priprema BLUETOOTH uređaja“ (str. 7).

Povezivanje USB uređaja

- 1 Smanjite jačinu zvuka na jedinici.
- 2 Povežite USB uređaj i jedinicu.
Za povezivanje uređaja iPod/iPhone upotrijebite USB spojni kabel za iPod (nije priložen).

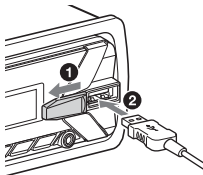

Povezivanje drugih prijenosnih audio uređaja

- 1 Isključite prijenosni audio uređaj.
- 2 Smanjite jačinu zvuka na jedinici.
- 3 Priključite prijenosni audio uređaj u ulazni priključak AUX (stereo mini utikač) na jedinici spojnim kabelom (nije priložen)*.

* Upotrijebite utikač ispravne vrste.

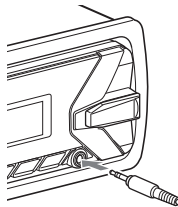

- 4 Pritisnite SRC da biste odabrali [AUX].

Postupak za usklađivanje jačine zvuka povezanog uređaja s drugim izvorima

Pokrenite reprodukciju na prijenosnom audio uređaju umjerenom jačinom zvuka i postavite uobičajenu jačinu zvuka za slušanje glazbe na jedinici.

Pritisnite MENU i zatim odaberite [SET SOUND] → [SET AUX VOL] (str. 19).

Slušanje radija

Slušanje radija

Da biste slušali radio, pritisnite SRC i odaberite [TUNER].

Automatska pohrana (BTM)

- 1 Pritisnite MODE da biste promijenili frekvencijski pojas (FM1, FM2, FM3, MW ili LW).
- 2 Pritisnite MENU, okrenite upravljački kotačić do stavke [SET GENERAL] pa ga zatim pritisnite.
- 3 Okrenite upravljački kotačić do stavke [SET BTM] pa ga zatim pritisnite.
Jedinica memorira stanice redoslijedom frekvencije na brojčanim gumbima.

Traženje stanica

- 1 Pritisnite MODE da biste promijenili frekvencijski pojas (FM1, FM2, FM3, MW ili LW).
- 2 Potražite stanice.
Postupak za ručno traženje
Pritisnite i držite SEEK +/- da biste pronašli približnu frekvenciju, a zatim više puta zaredom pritisnite SEEK +/- da biste precizno namjestili željenu frekvenciju.
Postupak za automatsko traženje
Press SEEK +/-.
Traženje se prekida kada jedinica primi signal stanice.

Ručna pohrana

- 1 Nakon prijema signala stanice koju želite memorirati pritisnite i držite brojčani gumb (1 do 6) sve dok se ne prikaže [MEM].

Prijem signala s memoriranih stanica

- 1 Odaberite frekvencijski pojas i pritisnite brojčani gumb (1 do 6).

Upotreba radijskog podatkovnog sustava (RDS)

Postavljanje alternativnih frekvencija (AF) i obavijesti u stanju u prometu (TA)

AF se neprekidno vraća na stanicu s najjačim signalom u mreži, a TA emitira trenutne informacije o stanju u prometu ili prometne programe (TP) ako je signal dobar.

- 1 Pritisnite MENU, okrenite upravljački kotačić do stavke [SET GENERAL] pa ga zatim pritisnite.
- 2 Okrenite upravljački kotačić do stavke [SET AF/TA] pa ga zatim pritisnite.
- 3 Okrenite upravljački kotačić do stavke [SET AF-ON], [SET TA-ON], [SET AF/TA-ON] ili [SET AF/TA-OFF] pa ga zatim pritisnite.

Postupak za memoriranje RDS stanica s postavkama AF i TA

RDS stanice možete memorirati zajedno s postavkom AF/TA. Postavite AF/TA i nakon toga memorirajte stanicu pomoću značajke BTM ili ručno. Ako memoriranje izvršavate ručno, možete memorirati i radijske stanice koje nisu RDS.

Postupak za prijem hitnih obavijesti

Dok je postavka AF ili TA uključena hitne obavijesti automatski prekidaju trenutačno odabran izvor.

Postupak za prilagodbu jačine zvuka tijekom emitiranja obavijesti o stanju u prometu

Glasnoća će biti pohranjena u memoriju za naredne obavijesti o stanju u prometu, neovisno o uobičajenoj korištenoj razini zvuka.

Postupak za zadržavanje regionalnog programa (REGIONAL)

Dok je uključena funkcija AF ili REGIONAL, nećete biti prebačeni na drugu regionalnu stanicu s jačim signalom. Ako napustite područje prijema regionalnog programa, postavite [SET REG-OFF] u izborniku [GENERAL] tijekom FM prijema (str. 18). Ova funkcija ne radi u Ujedinjenom Kraljevstvu i u nekim drugim područjima.

Funkcija Local Link (samo UK)

Ova funkcija omogućuje odabir druge lokalne stanice na području, čak i kada ona nije memorirana na brojačne gumbе.

Tijekom FM prijema pritisnite brojačni gumb (1 do 6) na kojem je memorirana lokalna stanica. Ponovno pritisnite brojačni gumb lokalne stanice unutar narednih 5 sekundi. Ponavljajte postupak sve do prijema signala lokalne stanice.

Odabir vrste programa (PTY)

- 1 Pritisnite PTY tijekom prijema FM signala.
- 2 Okrenite upravljački kotačić dok se ne prikaže željena vrsta programa, a zatim ga pritisnite.
Jedinica počinje tražiti stanicu koja emitira odabranu vrstu programa.

Vrste programa

NEWS (Vijesti), **AFFAIRS** (Trenutna zbivanja), **INFO** (Informacije), **SPORT** (Sport), **EDUCATE** (Obrazovanje), **DRAMA** (Drama), **CULTURE** (Kultura), **SCIENCE** (Znanost), **VARIED** (Razno), **POP M** (Pop glazba), **ROCK M** (Rock glazba), **EASY M** (M.O.R. glazba), **LIGHT M** (Lagana klasika), **CLASSICS** (Ozbiljna klasika), **OTHER M** (Ostala glazba), **WEATHER** (Vremenska prognoza), **FINANCE** (Financije), **CHILDREN** (Dječji program), **SOCIAL A** (Društvena zbivanja), **RELIGION** (Religija), **PHONE IN** (Emisije s otvorenim linijama), **TRAVEL** (Putovanja), **LEISURE** (Odmor), **JAZZ** (Jazz glazba), **COUNTRY** (Country glazba), **NATION M** (Nacionalna glazba), **OLDIES** (Stari hitovi), **FOLK M** (Folk glazba), **DOCUMENT** (Dokumentarno)

Postavljanje vremena sata (CT)

Podaci CT-a iz RDS prijenosa postavljaju sat.

- 1 Postavite [SET CT-ON] u izborniku [SET GENERAL] (str. 18).

Reprodukcija

Reprodukcija s USB uređaja

U ovim se uputama za rad „iPod“ upotrebljava kao općenita referenca na funkcije uređaja iPod i iPhone, osim ako nije drugačije navedeno u tekstu ili na ilustracijama.

Pojedinosti o kompatibilnosti uređaja iPod potražite u odjeljku „O uređaju iPod“ (str. 21) ili na web-mjestu podrške na stražnjoj strani.

Mogu se koristiti MSC (Klasa masovne pohrane) i MTP (Media Transfer Protocol) vrste USB uređaja (kao što je USB flash uređaj, uređaj za reprodukciju digitalnih medija ili Android pametni telefon) koji podržavaju USB standard.

Ovisno o uređaju za reprodukciju digitalnih medija ili Android pametnom telefonu, potrebno je postaviti način USB povezivanja na MTP.

Napomene

- Pojedinosti o kompatibilnosti USB uređaja potražite na web-mjestu podrške na stražnjoj strani.
- Reprodukcija sljedećih datoteka nije podržana.
MP3/WMA/FLAC:
 - datoteke sa zaštitom autorskih prava
 - DRM (Digital Rights Management) datoteke
 - višekanalne audio datotekeMP3/WMA:
 - kompresijske datoteke bez gubitaka

1 Spojite USB uređaj na USB ulaz (str. 10).

Reprodukcija počinje.

Ako je uređaj već priključen, za pokretanje reprodukcije pritisnite SRC da biste odabrali [USB] (na zaslonu će se pojaviti [IPD] kada se prepozna iPod).

2 Prilagodite jačinu zvuka na jedinici.

Zaustavljanje reprodukcije

Pritisnite i držite OFF 1 sekundu.

Postupak za uklanjanje uređaja

Zaustavite reprodukciju, a zatim uklonite uređaj.

Upozorenje za iPhone

Kada priključite iPhone putem USB-a, jačinu zvuka telefonskog poziva kontrolira iPhone, a ne jedinica. Nemojte nehotice povećavati jačinu zvuka na jedinici tijekom poziva, jer se vrlo glasan zvuk može iznenada pojaviti kada poziv završi.

Upravljanje uređajem iPod izravno (kontrola za suvozača i putnike)

1 Tijekom reproduciranja pritisnite i držite **MODE** dok se ne prikaže [MODE IPOD].

Radnje uređaja iPod postaju dostupne. Imajte na umu da samo jedinica može prilagoditi jačinu zvuka.

Izlazak iz kontrole za suvozača i putnike

Pritisnite i držite MODE dok se ne prikaže [MODE AUDIO].

Reprodukcija BLUETOOTH uređaja

Možete reproducirati sadržaje na povezanom uređaju koji podržava BLUETOOTH A2DP (Advanced Audio Distribution Profile).



1 Uspostavite BLUETOOTH vezu s audio uređajem (str. 8).

2 Pritisnite SRC da biste odabrali [BT AUDIO].

3 Pokrenite reprodukciju pomoću audio uređaja.

4 Prilagodite jačinu zvuka na jedinici.

Napomene

- Ovisno o audio uređaju, informacije kao što su naslov, broj/vrijeme pjesme i status reprodukcije možda se neće prikazati na jedinici.
- Čak i ako promijenite izvor na jedinici, reprodukcija s audio uređaja neće se prekinuti.



Postupak za usklađivanje jačine zvuka BLUETOOTH uređaja s drugim izvorima

Pokrenite reprodukciju na BLUETOOTH audio uređaju umjerenom jačinom zvuka i postavite uobičajenu jačinu zvuka za slušanje glazbe na jedinici.

Pritisnite MENU i zatim odaberite [SET SOUND] → [SET BTA VOL.] (str. 19).

Traženje i reprodukcija pjesama

Ponavljanje reprodukcije i nasumična reprodukcija

- 1 Tijekom reproduciranja više puta zaredom pritisnite  (ponavljanje) ili  (nasumično) za odabir željenog načina reprodukcije.

Pokretanje reprodukcije u odabranom načinu može potrajati neko vrijeme.

Dostupni načini reprodukcije ovise o odabranom izvoru zvuka.

Traženje pjesme po nazivu (Quick-BrowZer™)

- 1 Tijekom reprodukcije s USB-a pritisnite **Q** (pretraživanje)* da biste prikazali popis kategorija pretraživanja. Kada se prikaže popis pjesama, više puta zaredom pritisnite  (natrag) da biste prikazali željenu kategoriju pretraživanja.

* Tijekom reprodukcije s USB-a pritisnite **Q** (pretraživanje) na dulje od 2 sekunde da biste se vratili na početak popisa kategorija.

- 2 Okrenite upravljački kotačić da biste odabrali željenu kategoriju pretraživanja, a zatim ga pritisnite za potvrdu.

- 3 Ponovite 2. korak da biste potražili željenu pjesmu.
Reprodukcija počinje.

Izlazak iz načina Quick-BrowZer
Pritisnite **Q** (pretraživanje).

Pretraživanje preskakanjem stavaka (način preskakanja)

- 1 Pritisnite **Q** (pretraživanje).
- 2 Pritisnite SEEK +.
- 3 Okrenite upravljački kotačić za odabir stavke.
Preskakanje po popisu izvršava se u rasponima od po 10 % od ukupnog broja stavaka.
- 4 Pritisnite ENTER za povratak na način Quick-BrowZer.
Prikazuje se odabrana stavka.
- 5 Okrenite upravljački kotačić da biste odabrali željenu stavku i zatim ga pritisnite.
Reprodukcija počinje.

Telefoniranje u načinu rada slobodne ruke (samo putem BLUETOOTH funkcije)

Da biste koristili mobilni telefon, povežite ga s jedinicom. Pojedini potražite u odjeljku „Priprema BLUETOOTH uređaja“ (str. 7).



Odgovaranje na poziv

- 1 Pritisnite CALL za odgovaranje na poziv sa zvukom zvona.

Telefonski poziv započinje.

Napomena

Zvuk zvona i glas osobe koja govori emitiraju se samo iz prednjih zvučnika.

Odbijanje poziva

Pritisnite i držite OFF 1 sekundu.

Završetak poziva

Ponovno pritisnite CALL.

Upućivanje poziva

Kada je priključen mobilni telefon koji podržava PBAP (Phone Book Access Profile), poziv možete uputiti iz telefonskog imenika ili s popisa poziva.

Iz telefonskog imenika

- 1 Pritisnite CALL, okrenite upravljački kotačić do stavke [PHONE BOOK] pa ga zatim pritisnite.
- 2 Okrenite upravljački kotačić da biste odabrali inicijal na popisu inicijala i zatim ga pritisnite.

- 3 Okrenite upravljački kotačić da biste odabrali ime na popisu imena i zatim ga pritisnite.

- 4 Okrenite upravljački kotačić da biste odabrali broj na popisu brojeva i zatim ga pritisnite.

Telefonski poziv započinje.

Pozivanje s popisa poziva

- 1 Pritisnite CALL, okrenite upravljački kotačić do stavke [RECENT CALL] pa ga zatim pritisnite.

Prikazuje se popis poziva.

- 2 Okrenite upravljački kotačić da biste odabrali ime ili broj telefona na popisu poziva i zatim ga pritisnite.

Telefonski poziv započinje.

Pozivanje unosom broja telefona

- 1 Pritisnite CALL, okrenite upravljački kotačić do stavke [DIAL NUMBER] pa ga zatim pritisnite.

- 2 Okrenite upravljački kotačić za unos broja telefona i na kraju odaberite [] (razmak), a zatim pritisnite ENTER*.

Telefonski poziv započinje.

* Ako se želite prebaciti na digitalni prikaz, pritisnite SEEK +/-.

Napomena

Na zaslonu se prikazuje [] umjesto [#].

Pozivanje upotrebom ponovnog biranja

- 1 Pritisnite CALL, okrenite upravljački kotačić do stavke [REDIAL] pa ga zatim pritisnite.

Telefonski poziv započinje.

Pozivanje upotrebom memoriranog broja

- 1 Pritisnite SRC da biste odabrali [BT PHONE].
- 2 Pritisnite brojčani gumb (1 do 6) za odabir kontakta kojeg želite nazvati.
- 3 Pritisnite ENTER.
Telefonski poziv započinje.

Memoriranje telefonskih brojeva

U memoriranom biranju možete spremi do 6 kontakata.

- 1 Izravno unesite broj telefona ili odaberite broj telefona u telefonskom imeniku ili na popisu poziva da biste ga spremili u memorirano biranje.
Broj telefona prikazat će se na zaslonu jedinice.
- 2 Pritisnite i držite brojčani gumb (1 do 6) dok se ne prikaže [MEM].
Kontakt će se pohraniti na odabranom broju.

Pozivanje upotrebom glasovnih oznaka

Možete uputiti poziv izgovaranjem glasovne oznake pohranjene u povezanom mobilnom telefonu koji ima funkciju glasovnog biranja.

- 1 Pritisnite CALL, okrenite upravljački kotačić do stavke [VOICE DIAL] pa ga zatim pritisnite.
Umjesto toga možete pritisnuti i držati VOICE dulje od 2 sekunde.
- 2 Izgovorite glasovnu oznaku pohranjenu na mobilnom telefonu.
Vaš se glas prepoznaje i poziva se kontakt.

Poništavanje glasovnog biranja

Pritisnite VOICE.

Radnje dostupne tijekom poziva

Prilagodavanje jačine zvuka zvona

Okrenite upravljački kotačić prilikom odgovaranja na poziv.

Prilagodavanje jačine zvuka glasa osobe koja govori

Okrenite upravljački kotačić tijekom poziva.

Postupak za prilagodbu jačine zvuka za osobu na drugoj strani (prilagodavanje jačine zvuka mikrofona)

Pritisnite MIC.

Prilagodljive razine jačine zvuka: [MIC-LOW], [MIC-MID], [MIC-HI].

Postupak za smanjenje jake i šuma (način poništavanja jake/šuma)

Pritisnite i držite MIC.

Prilagodljivi način: [EC/NC-1], [EC/NC-2].

Prebacivanje između načina rada slobodne ruke i ručnog načina

Tijekom poziva pritisnite MODE za prebacivanje zvuka telefonskog poziva između jedinice i mobilnog telefona.

Napomena

Ovisno o mobilnom telefonu, ova radnja možda neće biti dostupna.

Korisne funkcije

Upotreba funkcije Siri Eyes Free

Siri Eyes Free omogućuje korištenje uređaja iPhone u načinu rada slobodne ruke jednostavnim govorenjem u mikrofonski. Za upotrebu ove funkcije morate povezati uređaj iPhone s jedinicom putem BLUETOOTH veze. Raspoloživost je ograničena na uređaje iPhone 4s ili novije. Provjerite je li na uređaju iPhone instalirana najnovija verzija sustava iOS.

Najprije morate dovršiti BLUETOOTH registraciju i konfiguracije veze za uređaj iPhone i jedinicu. Pojednostavljeno potražite u odjeljku „Priprema BLUETOOTH uređaja“ (str. 7).

1 Uključite funkciju Siri na uređaju iPhone.

Pojednostavljeno potražite u uputama za rad isporučenima s uređajem iPhone.

2 Pritisnite i držite VOICE dulje od 2 sekunde.

Prikazat će se zaslon glasovne naredbe.

3 Kada na uređaju iPhone začujete zvučni signal, izgovorite poruku u mikrofonski.

S uređaja iPhone ponovno će se čuti zvučni signal i nakon toga Siri započinje odgovarati.

Isključivanje funkcije Siri Eyes Free

Pritisnite VOICE.

Napomene

- Ovisno o uvjetima upotrebe, iPhone možda neće prepoznati vaš glas. (Primjerice, ako se nalazite u automobilu u pokretu.)
- Na mjestima na kojima je prijem signala uređaja iPhone loš, Siri Eyes Free možda neće ispravno raditi ili će odziv funkcije biti usporen.
- Ovisno o uvjetima rada uređaja iPhone, Siri Eyes Free možda neće ispravno raditi ili će se isključivati.
- Ako reproducirate pjesmu s uređaja iPhone pomoću BLUETOOTH audio veze, kada reprodukcija pjesme putem BLUETOOTH funkcije započne, funkcija Siri Eyes Free automatski se isključuje i jedinica se prebacuje na BLUETOOTH audio izvor.

- Ako funkciju Siri Eyes Free uključite tijekom reprodukcije zvuka, jedinica se može prebaciti na BLUETOOTH audio izvor čak i kada ne odredite koju pjesmu želite reproducirati.
- Ako je iPhone spojen na USB ulaz, funkcija Siri Eyes Free možda neće ispravno raditi ili će se isključivati.
- Nemojte uključivati funkciju Siri putem uređaja iPhone prilikom njegovog povezivanja s jedinicom putem USB ulaza. Siri Eyes Free možda neće ispravno raditi ili će se isključivati.
- Dok je uključena funkcija Siri Eyes Free, nema zvuka.

Poništavanje DEMO načina rada

Prikaz demonstracije koji se prikazuje dok je izvor isključen, a sat prikazan, možete poništiti.

- 1 Pritisnite MENU, okrenite upravljački kotačić do stavke [SET GENERAL] pa ga zatim pritisnite.**
- 2 Okrenite upravljački kotačić do stavke [SET DEMO] pa ga zatim pritisnite.**
- 3 Okrenite upravljački kotačić do stavke [SET DEMO-OFF] pa ga zatim pritisnite.**
Postavljanje je dovršeno.
- 4 Dvaput pritisnite ↩ (natrag).**
Zaslom se vraća na uobičajeni način prijema/
reprodukcije.

Rad osnovnih postavki

Stavke možete postaviti u sljedećim kategorijama postavljanja: općenito postavljanje (GENERAL), postavljanje zvuka (SOUND), postavljanje zaslona (DISPLAY), BLUETOOTH postavljanje (BT)
(Nije dostupno kada je odabran BT telefon.)

- 1 Pritisnite MENU.**
- 2 Okrenite upravljački kotačić da biste odabrali kategoriju postavljanja i zatim ga pritisnite.**
Stavke koje se mogu postavljati različite su ovisno o izvoru i postavkama.
- 3 Okrenite upravljački kotačić da biste odabrali opcije i zatim ga pritisnite.**

Povratak na prethodni zaslon

Pritisnite ↩ (natrag).

Općenito postavljanje (GENERAL)

DEMO (demonstracija)

Uključuje demonstraciju: [ON], [OFF].

CLOCK-ADJ (namještanje sata) (str. 7)

CAUT ALM (alarm upozorenja)

Uključuje alarm upozorenja: [ON], [OFF] (str. 6).
(Dostupno samo dok je izvor isključen, a sat prikazan.)

BEEP

Uključuje zvučni signal bip: [ON], [OFF].

AUTO OFF

Automatski se isključuje po isteku željenog vremenskog razdoblja dok je jedinica isključena: [NO], [30S] (30 sekundi), [30M] (30 minuta), [60M] (60 minuta).

CT (vrijeme sata)

Uključuje funkciju CT: [ON], [OFF].

AF/TA (alternativne frekvencije / obavijesti o stanju u prometu)

Postavlja alternativne frekvencije (AF) i postavku obavijesti o stanju u prometu (TA): [AF-ON], [TA-ON], [AF/TA-ON], [AF/TA-OFF].

REGIONAL

Ograničava prijem na određenu regiju: [ON], [OFF]. (Dostupno samo u slučaju FM prijema.)

BTM (memorija najboljeg podešavanja) (str. 11)

(Dostupno samo kada je odabran tuner.)

Postavljanje zvuka (SOUND)

Ovaj izbornik za postavljanje dostupan je kada je odabran bilo koji izvor osim BT telefona.

EQ5 PRESET

Odabire jednu od 10 krivulja ekvilizatora ili je isključeno:

[OFF], [R&B], [ROCK], [POP], [DANCE], [HIP-HOP], [ELECTRONICA], [JAZZ], [SOUL], [COUNTRY], [CUSTOM].

Moguće je memorirati postavku krivulje ekvilizatora za svaki izvor.

EQ5 SETTING

Postavlja [CUSTOM] ekvilizatora EQ5.

BASE

Odabire memoriranu krivulju ekvilizatora kao temelj za daljnje prilagođavanje: [BAND1] (niske frekvencije), [BAND2] (srednje/niske frekvencije), [BAND3] (srednje frekvencije), [BAND4] (srednje/visoke frekvencije), [BAND5] (visoke frekvencije).

Jačina zvuka može se prilagođavati u rasponima od 1 dB, od -10 dB do +10 dB.

BALANCE

Prilagođava balans zvuka:
[RIGHT-15] – [CENTER] – [LEFT-15].

FADER

Prilagođava relativnu razinu:
[FRONT-15] – [CENTER] – [REAR-15].

S.WOOFER (subwoofer)

SW LEVEL (razina subwoofera)

Prilagođava jačinu zvuka subwoofera:
[+6 dB] – [0 dB] – [-6 dB], [ATT].
([ATT] se prikazuje na najnižoj postavci.)

SW PHASE (faza subwoofera)

Omogućuje odabir faze subwoofera:
[NORM], [REV].

LPF FREQ (niska frekvencija propusnog filtra)

Odabire frekvenciju za isključenje subwoofera:
[80Hz], [100Hz], [120Hz].

AUX VOL (AUX jačina zvuka)

Prilagođava jačinu zvuka za svaki povezani dodatni uređaj: [+18 dB] – [0 dB] – [-8 dB].

Ta postavka poništava potrebu prilagođavanja jačine zvuka između izvora.

BTA VOL (jačina zvuka pri reprodukciji putem BLUETOOTH funkcije)

Prilagođava jačinu zvuka za svaki povezani BLUETOOTH uređaj: [+6 dB] – [0 dB] – [-6 dB].

Ta postavka poništava potrebu prilagođavanja jačine zvuka između izvora.

Postavljanje zaslona (DISPLAY)

DIMMER

Mijenja svjetlinu zaslona: [ON], [OFF].

SND SYNC (sinkronizacija zvuka)

Uključuje sinkronizaciju svjetla i zvuka:
[ON], [OFF].

AUTO SCR (automatsko pomicanje)

Automatski se pomiče kroz duge stavke:
[ON], [OFF].

(Nije dostupno kada je odabran AUX ili tuner.)

BLUETOOTH postavljanje (BT)

PAIRING (str. 8)

PHONE BOOK (str. 15)

REDIAL (str. 15)

RECENT CALL (str. 15)

VOICE DIAL (str. 16)

DIAL NUMBER (str. 15)

RINGTONE

Odabire izlazi li zvuk zvona iz ove jedinice ili povezanog mobilnog telefona: [1] (ova jedinica), [2] (mobilni telefon).

AUTO ANS (automatski odgovor)

Postavlja ovu jedinicu tako da automatski odgovara na dolazni poziv: [OFF], [1] (otprilike 3 sekunde), [2] (otprilike 10 sekundi).

AUTOPAIR (automatsko uparivanje)

Automatski pokrenite BLUETOOTH uparivanje kada je iOS uređaj verzije 5.0 ili novije spojen putem USB-a: [ON], [OFF].

BT SIGNAL (BLUETOOTH signal) (str. 9)

Uključuje/isključuje funkciju BLUETOOTH.

BT INIT (BLUETOOTH početno prilagodavanje)

Početno prilagodava sve postavke povezane uz BLUETOOTH (informacije o uparivanju, memorirani broj, informacije o uređaju itd.): [YES], [NO].
Prilikom odlaganja jedinice početno prilagodite sve postavke.
(Dostupno samo dok je izvor isključen, a sat prikazan.)

Dodatne informacije

Mjere opreza

- Prvo ohladite jedinicu ako je vaš automobil bio na izravnom sunčevom svjetlu.
- Ne ostavljajte prednju ploču ili donesene audio uređaje u automobilu jer to može uzrokovati kvar zbog visoke temperature na izravnoj sunčevoj svjetlosti.
- Antena se automatski izvlači.

Zadržavanje visoke kvalitete zvuka

Ne polijevajte jedinicu tekućinom.

Redoslijed reprodukcije audio datoteka

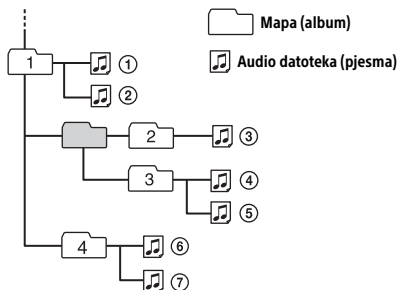

O uređaju iPod

- Možete spojiti sljedeće modele uređaja iPod. Prije upotrebe, uređaje iPod ažurirajte najnovijim softverom.

Kompatibilni modeli uređaja iPhone/iPod

Kompatibilni model	USB
iPhone 6 Plus	○
iPhone 6	○
iPhone 5s	○
iPhone 5c	○
iPhone 5	○
iPhone 4s	○
iPhone 4	○
iPhone 3GS	○
iPod touch (5. generacija)	○
iPod touch (4. generacija)	○
iPod touch (3. generacija)	○
iPod classic	○
iPod nano (7. generacija)	○
iPod nano (6. generacija)	○
iPod nano (5. generacija)	○

- Oznake „Made for iPod“ i „Made for iPhone“ znače da je elektronička oprema osmišljena za povezivanje s uređajem iPod odnosno iPhone te da razvojni inženjer potvrđuje da oprema zadovoljava Appleove standarde rada. Apple ne odgovara za rad ovog uređaja ni za njegovu usklađenost sa sigurnosnim i regulatornim standardima. Imajte na umu da upotreba ovog pribora s uređajima iPod ili iPhone može utjecati na performanse bežične veze.

Ako imate pitanja ili problema u vezi s uređajem koja nisu obrađena u ovom priručniku, obratite se najbližem prodavaču proizvoda tvrtke Sony.

Održavanje

Čišćenje priključnica

Jedinica možda neće ispravno raditi ako priključnice između jedinice i prednje ploče nisu čiste. Da biste to spriječili, odvojite prednju ploču (str. 6) i očistite priključnice pamučnom krpom. Ne primjenjujte previše sile. U protivnom se priključnice mogu oštetiti.



Napomene

- Iz sigurnosnih razloga, isključite kontakt prije čišćenja priključnica i izvadite ključ iz prekidača paljenja.
- Nikad ne dodirujte priključnice izravno prstima ili metalnim uređajem.

Specifikacije

Odjeljak za tuner

FM

Raspon podešavanja: 87,5 – 108,0 MHz

Terminal antene:

Priključnica vanjske antene

Medufrekvencija:

FM CCIR: -1.956,5 do -487,3 kHz
i +500,0 do +2.095,4 kHz

Upotreblijiva osjetljivost: 7 dBf

Mogućnost odabira: 75 dB na 400 kHz

Omjer signala i šuma: 73 dB

Odvajanje: 50 dB na 1 kHz

Frekvencijski odaziv: 20 – 15.000 Hz

MW/LW

Raspon podešavanja:

MW: 531 – 1.602 kHz

LW: 153 – 279 kHz

Terminal antene:

Priključnica vanjske antene

Osjetljivost: MW: 26 µV, LW: 50 µV

Odjeljak USB uređaja za reprodukciju

Sučelje: USB (puna brzina)

Maksimalna struja: 1 A

Maksimalni broj prepoznatljivih pjesama:

– mape (albumi): 256

– broj datoteka (pjesama) po mapi: 256

Odgovarajući kodek:

MP3 (.mp3)

Brzina prijenosa u bitovima: 8 – 320 kbit/s
(podržava varijabilnu brzinu prijenosa
u bitovima (VBR))

Brzina uzorkovanja: 16 – 48 kHz

WMA (.wma)

Brzina prijenosa u bitovima: 32 – 192 kbit/s
(podržava varijabilnu brzinu prijenosa
u bitovima (VBR))

Brzina uzorkovanja: 32 kHz, 44,1 kHz, 48 kHz

FLAC (.flac)

Dubina bita: 16 bita, 24 bita

Brzina uzorkovanja: 44,1 kHz, 48 kHz

Bežična komunikacija

Komunikacijski sustav:

BLUETOOTH standardne verzije 3.0

Izlaz:

BLUETOOTH standard, klasa snage 2
(Maks. +4 dBm)

Maksimalni komunikacijski raspon:

Linija vidljivosti pribl. 10 m*1

Frekvencijski pojas:

2,4 GHz pojas (2,4000 – 2,4835 GHz)

Način modulacije: FHSS

Kompatibilni profili za BLUETOOTH*2:

A2DP (Advanced Audio Distribution Profile) 1.3

AVRCP (Audio Video Remote Control Profile) 1.3

HFP (Handsfree Profile) 1.6

PBAP (Phone Book Access Profile)

Odgovarajući kodek:

SBC (.sbc)

*1 Stvarni će se raspon razlikovati ovisno o čimbenicima kao što su prepreke između uređaja, magnetska polja oko mikrovalne pećnice, statički elektricitet, osjetljivost prijema, izvedba antene, operacijski sustav, softverska aplikacija itd.

*2 Standardni BLUETOOTH profili navode svrhu BLUETOOTH komunikacija između uređaja.

Odjeljak pojačala

Izlaz: Izlazi zvučnika

Impedancija zvučnika: 4 – 8 oma

Maksimalna izlazna snaga: 55 W × 4 (pri 4 oma)

Općenito

Izlazi:

Terminal audio izlaza (stražnji, sub)

Terminal komande antene/pojačala (REM OUT)

Ulazi:

Ulazni terminal daljinskog upravljača

Ulazni terminal antene

AUX ulazni priključak (stereo mini utikač)

USB ulaz

Preduvjeti napajanja: akumulator automobila

od 12 V DC (negativno uzemljenje)

Nazivna potrošnja struje: 10 A

Dimenzije:

Približno 178 mm × 50 mm × 120 mm (š/v/d)

Dimenzije ugradnje:

Približno 182 mm × 53 mm × 102 mm (š/v/d)

Težina: približno 0,7 kg

Sadržaj paketa:

- Glavna komponenta (1)
- Dijelovi za postavljanje i veze (1 komplet)

Vaš prodavač možda nema svu navedenu dodatnu opremu. Dodatne informacije zatražite od prodavača.

Dizajn i specifikacije podložne su promjenama bez prethodne obavijesti.

Autorska prava

Zaštitna riječ Bluetooth® i logotipi registrirani su zaštitni znaci tvrtke Bluetooth SIG, Inc. i svaka upotreba takvih oznaka od strane tvrtke Sony Corporation u skladu je s licencom. Ostali zaštitni znaci i zaštitni nazivi u vlasništvu su svojih vlasnika.

N-Mark je zaštitni znak ili registrirani zaštitni znak tvrtke NFC Forum, Inc. u Sjedinjenim Američkim Državama i drugim državama.

Windows Media registrirani je zaštitni znak ili zaštitni znak tvrtke Microsoft Corporation u Sjedinjenim Američkim Državama i/ili drugim državama.

Ovaj proizvod zaštićen je određenim pravima intelektualnog vlasništva tvrtke Microsoft Corporation. Upotreba ili distribucija ove tehnologije izvan ovog proizvoda zabranjena je bez odgovarajuće licence koju je izdala tvrtka Microsoft ili ovlaštena podružnica tvrtke Microsoft.

iPhone, iPod, iPod classic, iPod nano, iPod touch i Siri zaštitni su znaci tvrtke Apple Inc. registrirani u Sjedinjenim Američkim Državama i drugim državama.

Tehnologija kodiranja zvuka MPEG Layer-3 i patenti imaju licencu tvrtki Fraunhofer IIS i Thomson.

Google, Google Play i Android zaštitni su znaci tvrtke Google Inc.

libFLAC

Copyright (C) 2000-2009 Josh Coalson
Copyright (C) 2011-2013 Xiph.Org Foundation

Redistribucija i upotreba izvora i binarnih oblika, sa ili bez izmjene, dopuštene su pod uvjetom da su zadovoljeni sljedeći uvjeti:

- Redistribucija izvornog koda mora sadržavati gornju obavijest o autorskim pravima, popis uvjeta i sljedeću izjavu o odricanju odgovornosti.
- Redistribucija u binarnom obliku mora reproducirati gornju obavijest o autorskim pravima, popis uvjeta i sljedeću izjavu o odricanju odgovornosti u dokumentaciji i/ili drugom materijalu priloženom uz isporuku.
- Naziv Xiph.org Foundation i imena doprinositelja ne smiju se upotrebljavati za promicanje ili predstavljanje proizvoda nastalih na temelju ovog softvera bez prethodnog pismenog dopuštenja.

OVAJ SOFTVER PRUŽAJU VLASNICI AUTORSKIH PRAVA I DOPRINOSITELJI „U TRENUTNOM STANJU“ TE SE TIME ODRIČU SVIH JAMSTAVA, IZRIČITIH ILI PODRAZUMIJEVANIH, UKLJUČUJUĆI, ALI BEZ OGRANIČENJA, PODRAZUMIJEVANA JAMSTVA UTRŽIVOSTI I PRIKLADNOSTI ZA ODREĐENU SVRHU. ZAKLADA I DOPRINOSITELJI NISU NI U KOJEM SLUČAJU ODGOVORNI ZA IZRAVNE, NEIZRAVNE, SLUČAJNE, POSEBNE, EGZEMPLARNE ILI POSLJEDIČNE ŠTETE (UKLJUČUJUĆI, ALI BEZ OGRANIČENJA, PRUŽANJE ZAMJENSKIH DOBARA ILI USLUGA, NEMOGUĆNOST UPOTREBE, GUBITAK PODATAKA ILI PROFITA ILI PREKID U POSLOVANJU) BEZ OBZIRA NA UZROK I PREMA BILO KOJJOJ TEORIJU ODGOVORNOSTI, BILO UGOVORNOJ, OBJEKTIVNOJ ILI IZVANUGOVORNOJ (UKLJUČUJUĆI NEMAR ILI DRUGO) KOJE NASTANU UPOTREBOM OVOG SOFTVERA, ČAK I AKO SU BILI UPOZNATI S MOGUĆNOŠĆU NASTANKA TAKVE ŠTETE.

Rješavanje problema

Pomoću sljedećeg kontrolnog popisa možete ispraviti probleme koji se mogu pojaviti s jedinicom. Prije upotrebe kontrolnog popisa u nastavku, provjerite vezu i upravljačke postupke. Dodatne informacije o upotrebi osigurača i uklanjanju jedinice s upravljačke ploče potražite u odjeljku „Povezivanje/postavljanje“ (str. 28). Ako problem nije riješen, posjetite web-mjesto podrške na stražnjoj strani.

Općenito

Nema zvuka ili je zvuk slab.

- Položaj kontrole prigušenja [FADER] nije postavljen za sustav s dva zvučnika.
- Jačina zvuka jedinice i/ili povezanog uređaja vrlo je niska.
 - Povećajte jačinu zvuka jedinice i povezanog uređaja.

Nema zvučnog signala.

- Povezano je dodatno pojačalo i ne upotrebljavate ugrađeno pojačalo.

Izbrisan je sadržaj memorije.

- Kabel za napajanje ili akumulator su isključeni ili nisu pravilno priključeni.

Brišu se memorirane stanice i ispravno vrijeme. Osigurač je pregorio.

Proizvodi buku kada se promijeni položaj kontakta.

- Kabeli se ne podudaraju s dodatnom strujnom utičnicom automobila.

Tijekom reprodukcije ili prijema pokreće se način demonstracije.

- Ako se nijedna radnja ne izvrši 5 minuta s postavkom [DEMO-ON], pokreće se način demonstracije.
 - Postavite [DEMO-OFF] (str. 18).

Zaslon nestaje/ne prikazuje se u prozoru zaslona.

- Prigušivanje je postavljeno na [DIM-ON] (str. 19).
- Zaslon nestaje ako pritisnete i držite OFF.
 - Pritisnite OFF na jedinici dok se zaslon ne pojavi.
- Priključnice su prljave (str. 21).

Zaslon/osvjetljenje treperi.

- Nema dovoljnog napajanja.
 - Provjerite snabdijeva li akumulator automobila jedinicu dovoljnim napajanjem. (Potrebno napajanje je 12 V istosmjernje struje.)

Gumbi za upravljanje ne funkcioniraju.

- Veza nije ispravna.
 - Provjerite vezu jedinice.
 - Ako se situacija ne poboljša, pritisnite DSPL i  (natrag) / MODE te držite duže od 2 sekunde da biste resetirali jedinicu. Briše se sadržaj pohranjen u memoriji. Za vašu sigurnost, nemojte vraćati jedinicu na tvorničke postavke tijekom vožnje.

Radio prijem

Nije moguć prijem stanica.

Zvuk ometa buka.

- Veza nije ispravna.
 - Provjerite vezu automobilske antene.
 - Ako se automobilska antena ne proširi, provjerite vezu kabela za kontrolu antene.

Namještanje memoriranih stanica nije moguće.

- Emitirani signal je preslab.

RDS

SEEK se pokreće nakon nekoliko sekundi slušanja.

- Stanica ne emitira TP informacije ili ima slab signal.
 - Isključite TA (str. 11).

Nema informacija o stanju u prometu.

- Uključite TA (str. 11).
- Radijska stanica ne emitira informacije o stanju u prometu bez obzira što je TP.
 - Namjestite drugu stanicu.

PTY prikazuje [- - - - -].

- Trenutačna stanica nije RDS stanica.
- Nema prijema RDS podataka.
- Stanica ne prikazuje vrstu programa.

Naziv programske usluge treperi.

- Nema alternativne frekvencije za trenutačnu stanicu.
 - Pritisnite SEEK +/- dok naziv programske usluge treperi. Prikazuje se [PI SEEK] i jedinica započinje s traženjem druge frekvencije s istim PI (identifikacija programa) podacima.

Reprodukcija s USB uređaja

Reprodukcija stavaka s USB koncentratora nije moguća.

- Jedinica ne prepoznaje USB uređaje preko USB koncentratora.

Potrebno je duže vrijeme za reprodukciju s USB uređaja.

- USB uređaj sadrži datoteke sa složenom strukturom mapa.

Zvuk je isprekidan.

- Zvuk može biti isprekidan pri visokim brzinama prijenosa u bitovima.
- Datoteke DRM (Digital Rights Management) u nekim se slučajevima možda neće reproducirati.

Reprodukcija audio datoteke nije moguća.

- Nije podržan USB uređaj formatiran sustavima datoteka koje nisu FAT16 ili FAT32.*

* Jedinica podržava FAT16 i FAT32, ali neki USB uređaji možda ne podržavaju sve FAT datotečne sustave. Pojedini potražite u uputama za rad USB uređaja ili se obratite proizvođaču.

Funkcija NFC

Povezivanje putem funkcije One touch (NFC) nije moguće.

- Ako pametni telefon ne reagira na dodirivanje.
 - Provjerite je li na pametnom telefonu uključena funkcija NFC.
 - Pomaknite dio N-Mark pametnog telefona bliže dijelu N-Mark na jedinici.
 - Ako je na pametnom telefonu maska, skinite je.
- Osjetljivost NFC prijema ovisi o uređaju. Ako povezivanje putem funkcije One touch s pametnim telefonom ne uspije nekoliko puta, ručno uspostavite BLUETOOTH vezu.

BLUETOOTH funkcija

Uređaj koji povezujete ne prepoznaje jedinicu.

- Prije uparivanja postavite jedinicu u stanje pripravnosti za uparivanje.
- Dok je povezana s BLUETOOTH uređajem, drugi uređaj ne može prepoznati jedinicu.
 - Raskinite trenutačnu vezu i potražite jedinicu s drugog uređaja.
- Nakon uparivanja izlazni BLUETOOTH signal postavite na (str. 9).

Povezivanje nije moguće.

- Povezivanjem se upravlja samo s jednog uređaja (jedinice ili BLUETOOTH uređaja), a ne s oba.
 - Povežite se s jedinicom s BLUETOOTH uređaja ili obrnuto.

Ne prikazuje se naziv otkrivenog uređaja.

- Ovisno o statusu drugog uređaja, prikaz naziva možda neće biti moguć.

Ne čuje se zvuk zvona.

- Prilagodite jačinu zvuka okretanjem upravljačkog kovačića prilikom odgovaranja na poziv.
- Ovisno o uređaju koji povezujete, zvuk zvona se možda neće pravilno emitirati.
 - Postavite [RINGTONE] na [1] (str. 20).
- Prednji zvučnici nisu spojeni na jedinicu.
 - Spojite prednje zvučnike na jedinicu. Zvuk zvona emitira se samo iz prednjih zvučnika.

Ne čuje se glas osobe koja govori.

- Prednji zvučnici nisu spojeni na jedinicu.
 - Spojite prednje zvučnike na jedinicu.
- Glas osobe koja govori emitira se samo iz prednjih zvučnika.

Osoba s druge strane kaže da je jačina zvuka pretiha ili preglasna.

- Prilagodite jačinu zvuka prilagodavanjem jačine zvuka mikrofona (str. 16).

Tijekom telefonskog razgovora prisutna je jeka ili šum.

- Smanjite jačinu zvuka.
- Postavite način EC/NC na [EC/NC-1] ili [EC/NC-2] (str. 16).
- Ako je okolna buka tijekom telefonskog poziva glasna, pokušajte je smanjiti.
Npr.: Ako je otvoren prozor i buka s ceste je glasna, zatvorite prozor. Ako je klima uređaj glasan, smanjite brzinu rada klima uređaja.

Telefon nije povezan.

- Prilikom reprodukcije zvuka putem BLUETOOTH funkcije telefon nije povezan čak ni ako pritisnete CALL.
 - Izvršite povezivanje s telefona.

Loša je kvaliteta zvuka telefona.

- Kvaliteta zvuka telefona ovisi o jačini signala mobilnog telefona.
 - Ako je prijem loš, pomaknite automobil na mjesto na kojem je signal mobilnog telefona jači.

Jačina zvuka povezanog audio uređaja je tiha (glasna).

- Jačina zvuka je promjenjiva i ovisi o audio uređaju.
 - Prilagodite jačinu zvuka povezanog audio uređaja ili jedinice.

Zvuk je isprekidan tijekom reprodukcije s BLUETOOTH audio uređaja.

- Smanjite udaljenost između jedinice i BLUETOOTH audio uređaja.
- Ako se BLUETOOTH audio uređaj nalazi u futroli koja prekida signal, izvadite ga iz futrole tijekom upotrebe.

- Nekoliko BLUETOOTH uređaja ili drugih uređaja koji emitiraju radijske valove koristi se u blizini.
 - Isključite druge uređaje.
 - Povećajte udaljenost od drugih uređaja.
- Reprodukcija zvuka prekida se odmah po povezivanju jedinice i mobilnog telefona.
Ne radi se o kvaru.

Nije moguće upravljanje povezanim BLUETOOTH audio uređajem.

- Provjerite podržava li povezani BLUETOOTH audio uređaj AVRCP.

Neke funkcije ne rade.

- Provjerite podržava li uređaj koji povezujete dotične funkcije.

Nehotično ste odgovorili na poziv.

- Telefon koji povezujete namješten je da automatski odgovara na poziv.

Uparivanje nije uspjelo zbog isteka vremena.

- Ovisno o uređaju koji povezujete, vremensko ograničenje za uparivanje može biti kratko.
 - Pokušajte dovršiti uparivanje na vrijeme.

BLUETOOTH funkcija ne radi.

- Isključite jedinicu pritišćući gumb OFF duže od 2 sekunde, a zatim je ponovno uključite.

Ne čuje se zvuk iz zvučnika automobila tijekom poziva u načinu rada slobodne ruke.

- Ako se zvuk emitira iz mobilnog telefona, namjestite mobilni telefon tako da emitira zvuk iz zvučnika automobila.

Funkcija Siri Eyes Free nije uključena.

- Registrirajte sustav slobodne ruke za iPhone koji podržava funkciju Siri Eyes Free.
- Postavite funkciju Siri na uređaju iPhone u uključeni položaj.
- Poništite BLUETOOTH povezivanje s uređajem iPhone i jedinicom te ponovno uspostavite vezu.

Prikazi/poruke o pogreškama

HUB NO SUPRT: USB koncentratori nisu podržani.

IPD STOP: Reprodukcija s uređaja iPod je završila.

→ Pokrenite reprodukciju na uređaju iPod/iPhone.

NO AF: Nema alternativnih frekvencija.

→ Pritisnite SEEK +/- dok naziv programske usluge treperi. Uređaj će započeti s traženjem druge frekvencije s istim PI (identifikacija programa) podacima (prikazuje se [PI SEEK]).

NO TP: Nema prometnih programa.

→ Uređaj nastavlja tražiti dostupne stanice koje emitiraju TP informacije.

OVERLOAD: USB uređaj je preopterećen.

→ Odvojite USB uređaj i pritisnite SRC da biste odabrali drugi uređaj.

→ Postoji kvar na USB uređaju ili je spojen nepodržani uređaj.

READ: U tijeku je čitanje informacija.

→ Pričekajte da završi čitanje i reprodukcija će automatski započeti. Ovisno o organizaciji datoteke, to može potrajati neko vrijeme.

USB ERROR: Reprodukcija s USB uređaja nije moguća.

→ Ponovno spojite USB uređaj.

USB NO DEV: USB uređaj nije spojen ili ga jedinica nije prepoznala.

→ Provjerite jesu li USB uređaj i USB kabel dobro spojeni.

USB NO MUSIC: Nema datoteke za reprodukciju.

→ Spojite USB uređaj koji sadrži datoteke koje se mogu reproducirati (str. 22).

USB NO SUPRT: USB uređaj nije podržan.

→ Pojednosti o kompatibilnosti USB uređaja potražite na web-mjestu podrške na stražnjoj strani.

Za BLUETOOTH funkciju:

ERROR: Odabranu radnju nije moguće izvršiti.

→ Pričekajte trenutak pa pokušajte ponovno.

NO DEV: BLUETOOTH uređaj nije spojen ili ga jedinica nije prepoznala.

→ Provjerite je li BLUETOOTH uređaj pravilno spojen i je li uspostavljena BLUETOOTH veza s BLUETOOTH uređajem.

P EMPTY: Nema pohranjenih brojeva telefona.

UNKNOWN: Prikaz imena ili broja telefona nije moguć.

WITHHELD: Pozivatelj je sakrio broj telefona.

Ako to ne pomogne u rješavanju problema, obratite se najbližem prodavaču proizvođača tvrtke Sony.

Povezivanje/postavljanje

Upozorenja

- **Provedite sve masene kabele do zajedničke točke uzemljenja.**
- Pazite da se kabele ne zaglave ispod vijka ili da ih ne zahvate pomični dijelovi (npr. vodilica sjedala).
- Prije povezivanja isključite kontakt u automobilu kako ne bi došlo do kratkog spoja.
- Priključite kabel za napajanje ④ u jedinicu i zvučnike prije priključenja u dodatnu strujnu utičnicu.
- Iz sigurnosnih razloga sve nepriključene kabele obavezno izolirajte izolirajućom trakom.

Mjere opreza

- Pažljivo odaberite mjesto na koje ćete postaviti jedinicu kako ne bi ometala uobičajene aktivnosti tijekom vožnje.
- Izbjegavajte postavljanje jedinice na mjesta izložena prašini, prljavštini, prekomjernim vibracijama ili visokim temperaturama poput mjesta na izravnoj sunčevoj svjetlosti ili u blizini grijaćih cijevi.
- Za sigurno i pravilno postavljanje upotrebljavajte isključivo priložene dijelove za ugradnju.

Napomena za kabel za napajanje (žuti)

Prilikom spajanja ove jedinice zajedno s drugim stereo komponentama nazivna amperaža strujnog kruga automobila s kojim se jedinica povezuje mora biti viša od zbroja nazivne amperaže osigurača za svaku komponentu.

Prilagodavanje kuta ugradnje

Kut ugradnje prilagodite na manje od 45°.

Popis dijelova za postavljanje

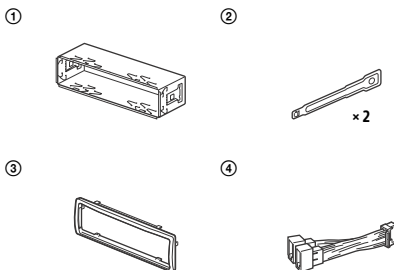

- Popis dijelova ne obuhvaća cjelokupan sadržaj pakiranja.
- Nosač ① i zaštitna obujmica ③ pričvršćeni su na jedinicu prije isporuke. Prije ugradnje jedinice ključevima za skidanje ② uklonite nosač ① s jedinice. Pojednostiti potražite u odjeljku „Uklanjanje zaštitne obujmice i nosača“ (str. 32).
- Zadržite ključeve ② za buduću upotrebu jer će vam biti potrebni i za vađenje jedinice iz automobila.

Spajanje

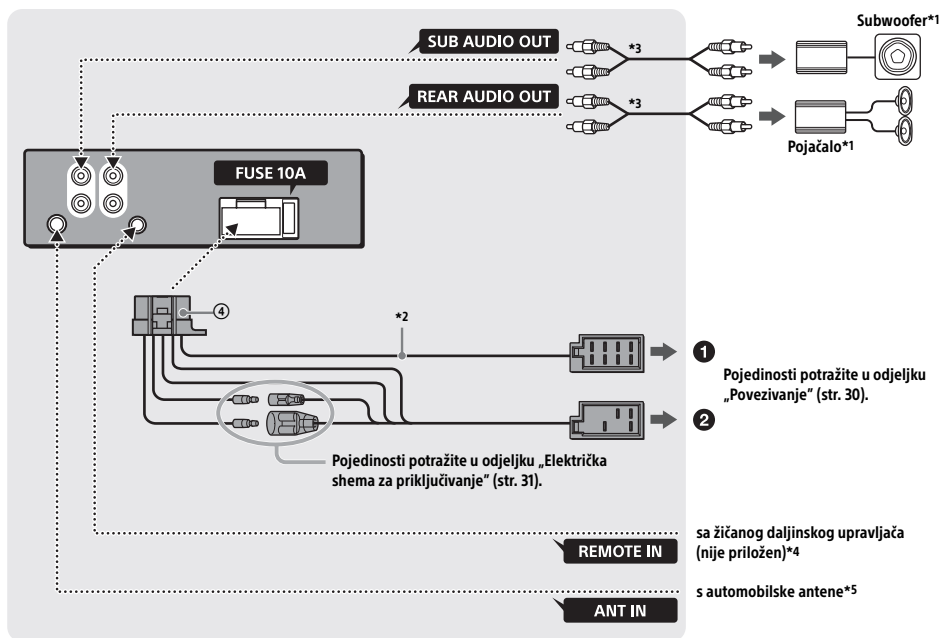

*1 Nije priloženo

*2 Impedancija zvučnika: 4 – 8 Ω × 4

*3 RCA pinski kabel (nije priloženo)

*4 Ovisno o vrsti automobila, upotrijebite adapter za žičani daljinski upravljač (nije priložen).

*5 Ovisno o vrsti automobila, upotrijebite adapter (nije priložen) ako priključnica antene ne odgovara.

Povezivanje

Ako imate antenu bez relejne kutije, priključivanjem jedinice s priloženim kablom za napajanje ④ možete oštetiti antenu.

① U priključnicu zvučnika automobila

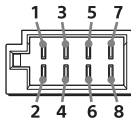

1	Stražnji zvučnik (desni)	⊕	Ljubičasti
2		⊖	Ljubičasto-crni, prugasti
3	Prednji zvučnik (desni)	⊕	Sivi
4		⊖	Sivo-crni, prugasti
5	Prednji zvučnik (lijevi)	⊕	Bijeli
6		⊖	Crno-bijeli, prugasti
7	Stražnji zvučnik (lijevi)	⊕	Zeleni
8		⊖	Zeleno-crni, prugasti

② U strujnu utičnicu automobila

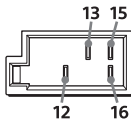

12	neprekidno napajanje	Žuti
13	komanda antene / pojačala (REM OUT)	Plavo-bijeli, prugasti
15	napajanje sa sklopkom	Crveni
16	uzemljenje	Crni

Jednostavno priključivanje subwoofera

Subwoofer možete upotrijebiti bez pojačala ako ga priključujete na kabel stražnjeg zvučnika.

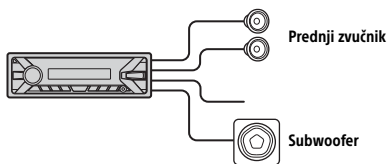

Napomene

- Potrebno je pripremiti kabele stražnjeg zvučnika.
- Upotrijebite subwoofer s impedancijom od 4 do 8 oma i odgovarajućim kapacitetima snage kako ne bi došlo do oštećenja.

Povezivanje sa zadržavanjem memorije

Prilikom priključivanja žutog kabela za napajanje strujni krug memorije se i dalje napaja nakon isključenja kontakta.

Spajanje zvučnika

- Prije spajanja zvučnika isključite jedinicu.
- Upotrijebite zvučnike s impedancijom od 4 do 8 oma i odgovarajućim kapacitetima snage kako ne bi došlo do oštećenja.

Električna shema za priključivanje

Provjerite ima li vaš automobil dodatnu strujnu utičnicu i podudara li se s priključcima kabela.

Dodatna strujna utičnica

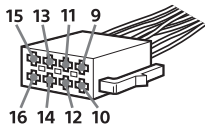

Zajednička veza

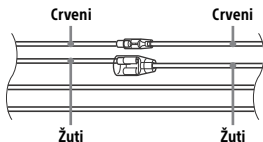

12	neprekidno napajanje	Žuti
15	napajanje sa sklopkom	Crveni

Kada se zamijeni položaj crvenog i žutog kabela

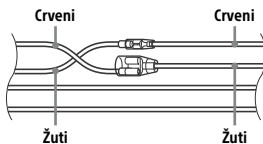

12	napajanje sa sklopkom	Žuti
15	neprekidno napajanje	Crveni

Kada u automobilu nema položaja za dodatnu opremu (ACC)

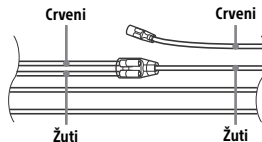

Nakon usklađivanja priključaka i kabela napajanja sa sklopkom, priključite jedinicu na napajanje automobila. Ako imate pitanja ili problema u vezi s jedinicom koji nisu obrađeni u ovom priručniku, obratite se najbližem prodavaču automobila.

Postavljanje

Uklanjanje zaštitne obujmice i nosača

Prije postavljanja s jedinice uklonite zaštitnu obujmicu ③ i nosač ①.

- 1 Stisnite oba ruba zaštitne obujmice ③ i izvucite je.

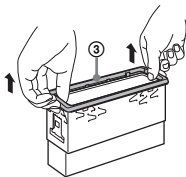

- 2 Umetnite oba ključa ② tako da kliknu i povucite nosač ① prema dolje, a zatim povucite jedinicu prema gore kako biste je odvojili.

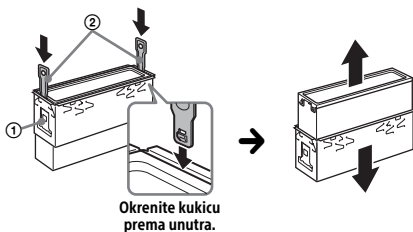

Ugradnja jedinice u upravljačku ploču

Prije ugradnje provjerite jesu li zaponci s obje strane nosača ① iskrivljeni prema unutra 2 mm.

- 1 Postavite nosač ① u upravljačku ploču i zatim savinite kvačice prema van da dobro sjedne.

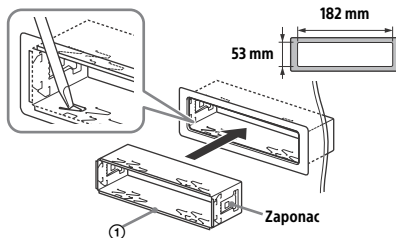

- 2 Postavite jedinicu na nosač ① i zatim pričvrstite zaštitnu obujmicu ③.

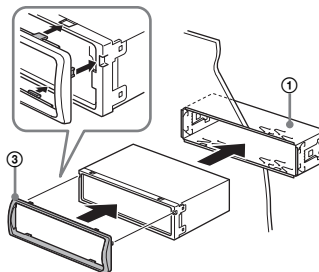

Napomene

- Ako su zaponci ravni ili svijeni prema van, jedinica neće biti čvrsto postavljena i mogla bi iskočiti.
- Provjerite jesu li 4 zaponca na zaštitnoj obujmici ③ pravilno umetnuta u utor jedinice.

Odvajanje i postavljanje prednje ploče

Pojedinosti potražite u odjeljku „Odvajanje prednje ploče“ (str. 6).

Zamjena osigurača

Prilikom zamjene upotrebljavajte osigurače iste nazivne amperaže kao originalni. Ako osigurač pregori, provjerite električni priključak i zamijenite osigurač. Ako osigurač ponovno pregori nakon zamjene, možda je došlo do unutarnjeg kvara. U tom se slučaju obratite najbližem prodavaču proizvoda tvrtke Sony.

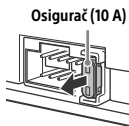



Български

С настоящето Sony Corporation декларира, че това оборудване отговаря на основните изисквания и другите съответстващи клаузи на Директива 1999/5/ЕС. Подробности може да намерите на интернет страницата:
<http://www.compliance.sony.de/>

Hrvatski

Ovime Sony Corporation izjavljuje da je ova oprema u skladu s osnovnim zahtjevima i ostalim relevantnim odredbama direktive 1999/5/EZ. Dodatne informacije potražite na sljedećoj internet adresi:
<http://www.compliance.sony.de/>

Česky

Sony Corporation tímto prohlašuje, že toto vybavení je ve shodě se základními požadavky a dalšími příslušnými ustanoveními směrnice 1999/5/ES. Podrobnosti lze získat na následující URL:
<http://www.compliance.sony.de/>

Dansk

Undertegnede Sony Corporation erklærer herved, at dette udstyr overholder de væsentlige krav og øvrige relevante krav i direktiv 1999/5/EF. For yderligere information gå ind på følgende hjemmeside:
<http://www.compliance.sony.de/>

Nederlands

Hierbij verklaart Sony Corporation dat dit toestel in overeenstemming is met de essentiële eisen en de andere relevante bepalingen van richtlijn 1999/5/EG. Nadere informatie kunt u vinden op:
<http://www.compliance.sony.de/>

English

Hereby, Sony Corporation, declares that this equipment is in compliance with the essential requirements and other relevant provisions of Directive 1999/5/EC. For details, please access the following URL:
<http://www.compliance.sony.de/>

Eesti keel

Sony Corporation kinnitab käesolevaga selle seadme vastavust 1999/5/EÜ direktiivi põhinõuetele ja nimetatud direktiivist tulenevatele teistele asjakohastele sätetele. Üksikasjalikum info:
<http://www.compliance.sony.de/>

Suomi

Sony Corporation vakuuttaa täten että tämä laite on direktiivin 1999/5/EY oleellisten vaatimusten ja sitä koskevien direktiivin muiden ehtojen mukainen. Halutessasi lisätietoja, käy osoitteessa:
<http://www.compliance.sony.de/>

Français

Par la présente Sony Corporation déclare que cet appareil est conforme aux exigences essentielles et aux autres dispositions pertinentes de la directive 1999/5/CE. Pour toute information complémentaire, veuillez consulter l'URL suivante :
<http://www.compliance.sony.de/>

Deutsch

Hiermit erklärt Sony Corporation, dass sich dieses Gerät in Übereinstimmung mit den grundlegenden Anforderungen und den übrigen einschlägigen Bestimmungen der Richtlinie 1999/5/EG befindet. Weitere Informationen erhältlich unter:
<http://www.compliance.sony.de/>

Ελληνικά

Με την παρούσα η Sony Corporation δηλώνει ότι ο παρόν εξοπλισμός συμμορφώνεται προς της ουσιαστικές απαιτήσεις και τις λοιπές σχετικές διατάξεις της οδηγίας 1999/5/EK. Για λεπτομέρειες παρακαλούμε όπως ελέγξετε την ακόλουθη σελίδα του διαδικτύου:
<http://www.compliance.sony.de/>

Magyar

Alulírott, Sony Corporation nyilatkozom, hogy ez a készülék megfelel a vonatkozó alapvető követelményeknek és az 1999/5/EK irányelv egyéb előírásainak. További információkat a következő weboldalon találhat:
<http://www.compliance.sony.de/>

Italiano

Con la presente Sony Corporation dichiara che questo apparecchio è conforme ai requisiti essenziali ed alle altre disposizioni pertinenti stabilite dalla direttiva 1999/5/CE. Per ulteriori dettagli, si prega di consultare il seguente URL:
<http://www.compliance.sony.de/>

Latviešu

Ar šo Sony Corporation deklarē, ka šis aprīkojums atbilst Direktīvas 1999/5/EK būtiskajām prasībām un cietim ar to saistītajiem noteikumiem. Plašāka informācija ir pieejama:
<http://www.compliance.sony.de/>

Lietuvių kalba

Šiuo dokumentu Sony Corporation deklaruoja, kad ši įranga atitinka esminius reikalavimus ir kitas 1999/5/EB Direktyvos nuostatas. Susipažinti su visu atitikties deklaracijos turiniu Jūs galite interneto tinklalapyje:
<http://www.compliance.sony.de/>

Norsk

Sony Corporation erklærer herved at dette utstyret er i samsvar med de grunnleggende krav og øvrige relevante krav i direktiv 1999/5/EF. For flere detaljer, vennligst se:
<http://www.compliance.sony.de/>

Polski

Niniejszym Sony Corporation oświadcza, że to urządzenie jest zgodne z zasadniczymi wymaganiami oraz innymi stosownymi postanowieniami Dyrektywy 1999/5/WE. Szczegółowe informacje znaleźć można pod następującym adresem URL:
<http://www.compliance.sony.de/>

Português

Sony Corporation declara que este equipamento está conforme com os requisitos essenciais e outras disposições da Directiva 1999/5/CE. Para mais informações, por favor consulte o seguinte URL:
<http://www.compliance.sony.de/>

Română

Prin prezenta, Sony Corporation declară că acest tip de echipament respectă cerințele esențiale și este în conformitate cu prevederile Directivei 1999/5/EC. Pentru detalii, vă rugăm accesați următoarea adresă:
<http://www.compliance.sony.de/>

Slovensky

Spoločnosť Sony Corporation týmto vyhlasuje, že toto zariadenie spĺňa základné požiadavky a všetky príslušné ustanovenia Smernice 1999/5/ES. Podrobnosti získate na nasledujúcej webovej adrese:
<http://www.compliance.sony.de/>

Slovenščina

Sony Corporation izjavlja, da je ta oprema v skladu z bistvenimi zahtevami in ostalimi relevantnimi določili direktive 1999/5/ES. Za podrobnosti vas naprošamo, če pogledate na URL:
<http://www.compliance.sony.de/>

Español

Por medio de la presente Sony Corporation declara que este equipo cumple con los requisitos esenciales y cualesquiera otras disposiciones aplicables o exigibles de la Directiva 1999/5/CE. Para mayor información, por favor consulte el siguiente URL:
<http://www.compliance.sony.de/>

Svenska

Härmed intygar Sony Corporation att denna utrustning står i överensstämmelse med de väsentliga egenskapskrav och övriga relevanta bestämmelser som framgår av direktiv 1999/5/EG. För ytterligare information gå in på följande hemsida:
<http://www.compliance.sony.de/>

Web-mjesto podrške

Ako imate pitanja ili želite saznati najnovije informacije za podršku za proizvod, posjetite web-mjesto u nastavku:

<http://www.sony.eu/support>

Odmah registrirajte svoj proizvod na mreži, na adresi:

<http://www.sony.eu/mysony>



<http://www.sony.net/>

©2015 Sony Corporation