

## Radioodtwarzacz mediów cyfrowych UKF/ŚR/DŁ

Instrukcja obsługi

PL

PL

Wyłączanie ekranu pokazu (DEMO) – patrz strona 20.

Made for



iPod



iPhone



Bluetooth®

Ze względów bezpieczeństwa radioodtwarzacz należy instalować tylko w desce rozdzielczej pojazdu. Instalowanie i podłączanie urządzenia opisano w osobnej instrukcji „Instalacja / połączenia”.

Wyprodukowano w Tajlandii

Tabliczka znamionowa z podanym napięciem zasilania itp. znajduje się na spodzie podstawy montażowej.



Niniejszym Sony Corp. oświadcza, że odtwarzacz DSX-A60BT spełnia wymagania zasadnicze i inne stosownie postanowienia dyrektywy 1999/5/UE.

Szczegółowe informacje można znaleźć pod następującym adresem:

<http://www.compliance.sony.de/>

Włochy: Zasady użycia sieci RLAN reguluje:

- w odniesieniu do użytku prywatnego – Dekret Legislacyjny nr 259 z 1.8.2003 („Kodeks komunikacji elektronicznej”). W szczególności, artykuł 104 wskazuje, kiedy wymagane jest wcześniejsze uzyskanie ogólnego zezwolenia, a artykuł 105 określa, kiedy dozwolone jest swobodne użycie;
- w odniesieniu do publicznego świadczenia usług polegających na dostępie przez sieć RLAN do sieci i usług telekomunikacyjnych – Dekret Ministerialny z 28.5.2003 z późniejszymi zmianami oraz artykuł 25 (ogólne zezwolenie dotyczące sieci i usług komunikacji elektronicznej) w Kodeksie komunikacji elektronicznej.

Norwegia: Użycie tego sprzętu radiowego jest zabronione w strefie znajdującej się w promieniu 20 km od ośrodka Ny-Alesund na archipelagu Svalbard.

## **Uwaga dla klientów: poniższa informacja dotyczy tylko sprzętu sprzedawanego w krajach, w których obowiązują dyrektywy UE**

Producent: Sony Corporation, 1-7-1 Konan Minato-ku Tokio, 108-0075 Japonia.

Zgodność produktu w UE: Sony Deutschland GmbH, Hedelfinger Strasse 61, 70327 Stuttgart, Niemcy.

Nadzór nad dystrybucją na terytorium Rzeczypospolitej Polskiej: Sony Europe Limited (Sp. z o.o.), Oddział w Polsce, 00-876 Warszawa, ul. Ogrodowa 58.



### **Usuwanie zużytych baterii i akumulatorów (dotyczy krajów Unii Europejskiej i innych krajów europejskich z wydzielonymi systemami zbierania odpadów)**

Ten symbol na baterii, akumulatorze lub opakowaniu oznacza, że produkt nie powinien być zaliczany do odpadów domowych. Na pewnych bateriach lub akumulatorach symbol ten może być używany razem z symbolem chemicznym. Symbole chemiczne rtęci (Hg) lub ołowiu (Pb) dodaje się, gdy bateria lub akumulator zawiera więcej niż 0,0005% rtęci lub 0,004% ołowiu. Prawidłowe usunięcie baterii lub akumulatora zapobiegnie potencjalnym negatywnym konsekwencjom dla środowiska naturalnego i zdrowia ludzkiego, których przyczyną mogłoby być niewłaściwe usuwanie baterii lub akumulatora. Recykling materiałów pomaga w zachowaniu surowców naturalnych. W przypadku produktu, który ze względów bezpieczeństwa, sprawności działania lub spójności danych wymaga stałego podłączenia do wewnętrznej baterii lub akumulatora, wymianę baterii lub

akumulatora należy zlecić wykwalifikowanemu technikowi serwisu. Dla zapewnienia prawidłowego przetworzenia baterii lub akumulatora, wyeksploatowany produkt należy przekazać do odpowiedniego punktu, który zajmuje się zbieraniem i recyklingiem urządzeń elektrycznych i elektronicznych. W przypadku pozostałych baterii / akumulatorów należy się zapoznać z odpowiednim podrozdziałem dotyczącym bezpiecznego usuwania baterii lub akumulatora z produktu. Baterię lub akumulator należy przekazać do odpowiedniego punktu, który zajmuje się recyklingiem zużytych baterii. Aby uzyskać szczegółowe informacje o recyklingu tego produktu, baterii lub akumulatorów, należy się skontaktować z władzami lokalnymi, firmą świadczącą usługi oczyszczania lub sklepem, w którym produkt ten został kupiony.

### **Uwaga o baterii litowej**

Nie narażać baterii na zbyt wysoką temperaturę spowodowaną bezpośrednim oświetleniem słonecznym, działaniem ognia itp.

### **Ostrzeżenie dotyczące instalacji w samochodzie, którego stacyjka nie ma położenia ACC (akcesoriów)**

Należy włączyć funkcję AUTO OFF (strona 21). Urządzenie będzie się wówczas automatycznie, całkowicie wyłączało po zadanim czasie, nie powodując zużycia akumulatora. Jeśli funkcja AUTO OFF nie jest włączona, przy każdym wyłączeniu zapłonu należy nacisnąć przycisk OFF na urządzeniu i trzymać go dotąd, aż z wyświetlacza znikną wskazania.

## **Uwagi o funkcji BLUETOOTH**

### **Ostrzeżenie**

SONY W ŻADNYM PRZYPADKU NIE BĘDZIE PONOSIĆ ODPOWIEDZIALNOŚCI ZA WSZELKIE SZKODY BEZPOŚREDNIE, PRZYPADKOWE LUB DODATKOWE ANI INNE SZKODY, OBEJMUJĄCE MIĘDZY INNYMI UTRATĘ ZYSKU, UTRATĘ DOCHODU, UTRATĘ DANYCH, UTRATĘ MOŻLIWOŚCI KORZYSTANIA Z PRODUKTU LUB WSZELKIEGO ZWIĄZANEGO Z NIM SPRZĘTU, PRZESTOJE I CZAS KLIENTA ZWIĄZANE Z UŻYCIEM TEGO PRODUKTU, JEGO SPRZĘTU I OPROGRAMOWANIA.

### **WAŻNE!**

#### **Bezpieczne i efektywne wykorzystanie**

Wprowadzanie w urządzeniu zmian i przeróbek, które nie są wyraźnie dopuszczone przez Sony, może spowodować utratę prawa do użycia urządzenia. Przed użyciem tego produktu należy zapoznać się z ograniczeniami użycia sprzętu BLUETOOTH wynikającymi z przepisów krajowych.

#### **Kierowanie pojazdami**

Prosimy o zapoznanie się z przepisami regulującymi korzystanie z telefonów komórkowych i zestawów głośnomówiących na obszarach, na których będzie wykorzystywany radioodtwarzacz. Należy zawsze koncentrować całą uwagę na jeździe. Jeśli wymagają tego warunki na drodze, przed inicjowaniem lub przyjmowaniem połączenia należy zjechać z drogi i zatrzymać się.

## **Podłączanie do innych urządzeń**

Podłączając inne urządzenie, należy zapoznać się ze szczegółową instrukcją bezpieczeństwa zamieszczoną w jego instrukcji obsługi.

## **Oddziaływanie częstotliwości radiowych**

Sygnaly radiowe mogą oddziaływać na niewłaściwie zainstalowane lub niedostatecznie ekranowane systemy elektroniczne w samochodzie, takie jak elektroniczne systemy wtrysku paliwa, elektroniczne systemy przeciwpoślizgowe (zapobiegające blokowaniu kół), elektroniczne systemy regulacji prędkości czy systemy poduszki powietrznej.

W sprawach związanych z instalacją i serwisowaniem tego urządzenia należy się porozumieć z producentem pojazdu lub jego przedstawicielem. Niewłaściwie przeprowadzona instalacja i czynności serwisowe mogą stanowić zagrożenie i spowodować unieważnienie gwarancji udzielonej na to urządzenie.

Prosimy o skonsultowanie się z producentem pojazdu w celu upewnienia się, że użycie telefonu komórkowego w samochodzie nie zakłóci pracy jego systemów elektronicznych.

Należy systematycznie sprawdzać prawidłowe zamontowanie i działania wszystkich urządzeń bezprzewodowych w samochodzie.

## **Połączenia alarmowe**

Samochodowy zestaw głośnomówiący BLUETOOTH i połączone z nim urządzenie elektroniczne wykorzystują do pracy sygnały radiowe, sieci komórkowe i naziemne oraz funkcje definiowane przez użytkownika, przez co nie są w stanie zagwarantować połączenia w każdych warunkach.

Z tego powodu, w przypadku ważnych połączeń (takich jak wezwanie pogotowia ratunkowego) nie należy polegać wyłącznie na jakimkolwiek urządzeniu elektronicznym. Przypominamy, że warunkiem inicjowania i odbierania połączeń jest włączenie zestawu głośnomówiącego i połączonego z nim urządzenia elektronicznego w zasięgu sieci komórkowej zapewniającej wystarczający poziom sygnału.

Wykonywanie połączeń ratunkowych może być niemożliwe w pewnych sieciach komórkowych oraz przy korzystaniu z pewnych usług sieci i / lub funkcji telefonu. Więcej informacji można uzyskać od lokalnego operatora.

---

## Spis treści

Elementy urządzenia . . . . . 6

---

### Czynności wstępne

Zdejmowanie panelu czołowego . . . . . 8

Nastawianie zegara . . . . . 8

Przygotowanie urządzenia BLUETOOTH. . . . 8

Podłączanie iPoda/urządzenia USB . . . . . 10

Podłączanie innego przenośnego  
urządzenia audio. . . . . 11

---

### Słuchanie radia

Słuchanie radia . . . . . 11

System RDS . . . . . 12

---

### Odtwarzanie

Odtwarzanie z iPoda/urządzenia USB . . . . 14

Odtwarzanie z urządzenia BLUETOOTH . . . 15

Wyszukiwanie i odtwarzanie utworów . . . . 15

---

### Telefonowanie w trybie głośnomówiącym

Odbieranie telefonu . . . . . 17

Inicjowanie połączenia. . . . . 17

Czynności dostępne w czasie połączenia . 19

---

### Ustawienia

Wyłączanie trybu pokazu (DEMO). . . . . 20

Podstawowa procedura wybierania  
ustawień . . . . . 20

Ustawienia systemowe . . . . . 20

BT INIT (inicjalizacja BLUETOOTH) . . . . . 21

Ustawienia dźwięku . . . . . 21

EQ3 PRST . . . . . 21

EQ3 LOW, EQ3 MID, EQ3 HIGH . . . . . 21

Ustawienia BLUETOOTH. . . . . 22

---

### Informacje dodatkowe

Zalecenia eksploatacyjne. . . . . 22

Konserwacja . . . . . 25

Dane techniczne. . . . . 25

Rozwiązywanie problemów . . . . . 27

# Elementy urządzenia

## Radioodtwarzacz

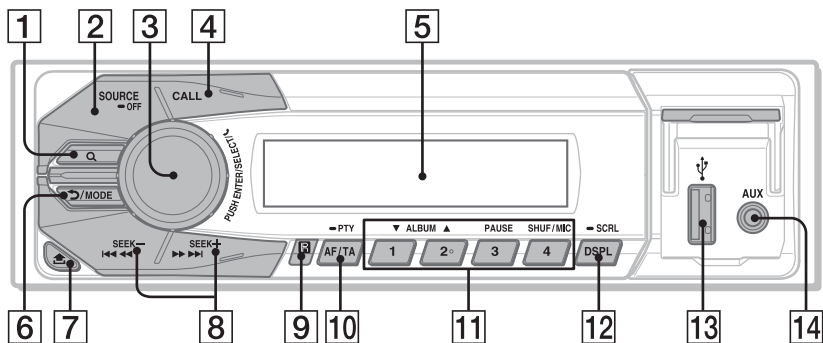

Na przycisku 2/ALBUM ▲ znajduje się występ.

### 1 Q (przeglądanie) (strona 16)

Podczas odtwarzania powoduje włączenie trybu przeglądania.

### 2 SOURCE

Włącza urządzenie.

Powoduje zmianę źródła dźwięku.

#### -OFF

Naciśnij go na 1 sekundę, aby wyłączyć zasilanie.

Naciśnij go na ponad 2 sekundy, aby wyłączyć zasilanie i wyświetlacz.

Jeśli urządzenie jest wyłączone i zgaszony jest wyświetlacz, to do sterowania nie można używać pilota.

### 3 Pokrętko sterujące

Obracaj je, aby wyregulować głośność.

#### ENTER

Powoduje wybór wskazanego wariantu.

### SELECT

Służy do wyświetlania ustawień dźwięku.

Naciśnięcie i przytrzymanie wyświetla systemowe menu ustawień.

### 📞 (tryb głośnomówiący)

Służy do odbierania/kończenia połączenia.

### 4 CALL

Służy do wyświetlania menu połączenia.

Naciśnięcie na ponad 2 sekundy przełącza sygnał BLUETOOTH.

### 5 Wyświetlacz

### 6 ↶ (powrót)

Umożliwia powrót do poprzedniego ekranu.

### MODE (strona 11, 14, 19)

### 7 📏 (zdejmowanie panelu czołowego)

## 8 SEEK +/-

Umożliwia automatyczne nastawianie stacji radiowych. Naciśnięcie i przytrzymanie umożliwia ręczne nastawianie stacji.

**◀◀/▶▶ (poprzedni/następny),**  
**◀◀/▶▶ (przewijanie w tył/w przód)**

## 9 Odbiornik sygnałów z pilota

## 10 AF (częstotliwości zastępcze)/TA (komunikaty o ruchu drogowym)

Służy do wybierania ustawień AF i TA w systemie RDS.

### -PTY (typy programu)

Przytrzymaj go, aby wybrać typ PTY w systemie RDS.

## 11 Przyciski numeryczne

Służą do włączania zaprogramowanej stacji. Naciśnięcie i przytrzymanie powoduje programowanie stacji. Służą do łączenia się z zaprogramowanym numerem telefonu. Naciśnięcie i przytrzymanie powoduje programowanie numeru telefonu.

### ALBUM ▼/▲

Powoduje pominięcie albumu w urzędzeniu audio. Naciśnięcie i przytrzymanie powoduje ciągle pomijanie albumów.

### PAUSE

### SHUF (odtwarzanie w przypadkowej kolejności)

### MIC (strona 19)

## 12 DSPL

Służy do zmieniania zawartości wyświetlacza.

### -SCRL

Naciśnięcie i przytrzymanie powoduje przewijanie wyświetlanego elementu.

## 13 Port USB

## 14 Gniazdo wejścia AUX

## Pilot RM-X231

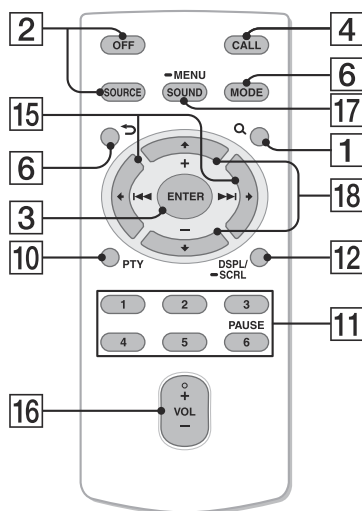

Na przycisku VOL + znajduje się występ.

Przed użyciem pilota należy wyjąć folię izolacyjną.

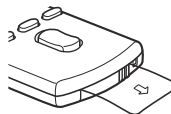

15 ◀ (◀◀)/▶ (▶▶)

16 VOL +/-

17 SOUND

Służy do bezpośredniego wyświetlania menu SOUND.

### -MENU

Naciśnięcie i przytrzymanie wyświetla systemowe menu ustawień.

18 ↑ (+)/↓ (-)

## Czynności wstępne

### Zdejmowanie panelu czołowego

Aby zapobiec kradzieży urządzenia, można zdjąć z niego panel czołowy.

- 1 Wciśnij i przytrzymaj przycisk OFF ①. Urządzenie wyłączy się.
- 2 Naciśnij przycisk  ②, po czym zdejmij panel, pociągając go do siebie.

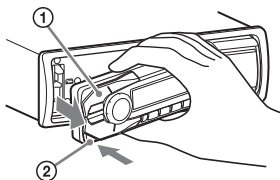

### Sygnal ostrzegawczy

Jeśli kluczyk w stacyjce zostanie obrócony do położenia OFF, a panel czołowy wciąż znajduje się na radioodtworaczu, to na kilka sekund włączy się sygnał ostrzegawczy. Sygnalizacja dźwiękowa działa tylko, gdy jest używany wbudowany wzmacniacz.

### Zakładanie panelu czołowego

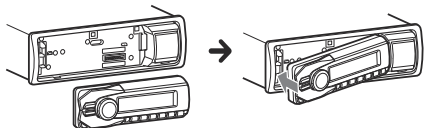

## Nastawianie zegara

- 1 Wciśnij i przytrzymaj przycisk SELECT.  
Pojawi się ekran ustawień.
- 2 Obracając pokrętkę sterującą, wyświetl napis [CLOCK-ADJ].  
Naciśnij pokrętkę.  
Migać zacznie wskazanie godziny.
- 3 Obracając pokrętkę sterującą, wyreguluj godzinę i minuty.  
Aby przemieścić wskazanie, naciśnij przycisk SEEK +/-.
- 4 Po nastawieniu liczby minut naciśnij przycisk SELECT.  
Wybieranie ustawień jest zakończone.  
Zegar rozpocznie pracę.

Aby wyświetlić zegar, naciśnij przycisk DSPL.

## Przygotowanie urządzenia BLUETOOTH

Po podłączeniu odpowiedniego urządzenia BLUETOOTH możliwe jest słuchanie muzyki lub prowadzenie rozmów w trybie głośnomówiącym. Szczegółowych informacji o podłączaniu należy szukać w instrukcji obsługi urządzenia.  
Przed podłączeniem urządzenia BLUETOOTH należy zmniejszyć głośność w radioodtworaczu.



## Parowanie i łączenie z urządzeniem BLUETOOTH

Przed pierwszym połączeniem z urządzeniem BLUETOOTH (telefonem komórkowym, urządzeniem audio itp.) konieczne jest wzajemne uwierzytelnienie pary urządzeń, zwane „parowaniem”. Parowanie umożliwia wzajemne rozpoznawanie się tego urządzenia z innymi urządzeniami.

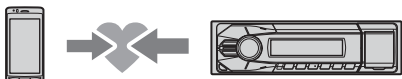

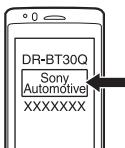

- 1 Umieść urządzenie BLUETOOTH w odległości do 1 m od tego urządzenia.**
- 2 Naciśnij przycisk CALL. Obracając pokrętkę sterującą, wyświetl napis [PAIRING]. Naciśnij pokrętkę.**  
Migać zacznie wskaźnik .  
Urządzenie przełączy się w tryb gotowości do parowania.
- 3 Użyj funkcji parowania w urządzeniu BLUETOOTH, tak aby wykryło ono to urządzenie.**
- 4 Z ekranu urządzenia BLUETOOTH wybierz wariant [Sony Automotive].**  
Jeśli wariant [Sony Automotive] nie pojawi się, cofnij się do czynności 2.



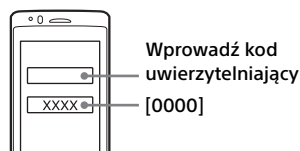

- 5 Jeśli na wyświetlaczu urządzenia BLUETOOTH pojawi się żądanie kodu uwierzytelniającego\*, wprowadź [0000].**

\* W zależności od urządzenia, kod uwierzytelniający może być określany mianem „klucz”, „kod PIN”, „numer PIN” lub „hasło”.



Po zakończeniu parowania wskaźnik  zapala się na stałe.

- 6 Aby nawiązać połączenie BLUETOOTH, wybierz radioodtworacz w podłączanym urządzeniu BLUETOOTH.**  
Po nawiązaniu połączenia pojawia się wskaźnik „” lub „”.

### Uwaga

Podczas łączenia z innym urządzeniem BLUETOOTH radioodtworacz nie zostanie wykryty przez trzecie urządzenie. Aby umożliwić wykrycie, należy włączyć tryb parowania i wyszukać radioodtworacz z innego urządzenia.



### Kończenie parowania

Aby po sparowaniu radioodtworacza z urządzeniem BLUETOOTH wyłączyć tryb parowania, wykonaj czynność 2.



## Podłączanie sparowanego urządzenia BLUETOOTH

Aby użyć sparowanego urządzenia, trzeba je połączyć z tym urządzeniem. Niektóre sparowane urządzenia łączą się automatycznie.



- 1** Naciśnij przycisk CALL. Obracając pokrętkę sterującą, wyświetli napis [BT SIGNL]. Naciśnij pokrętkę. Upewnij się, że pali się wskaźnik .
- 2** Włącz funkcję BLUETOOTH w urządzeniu BLUETOOTH.
- 3** Rozpocznij łączenie urządzenia BLUETOOTH z tym urządzeniem. Zapali się wskaźnik  lub .

Ikony na wyświetlaczu:

	Pali się, gdy podłączony jest telefon komórkowy.
	Pali się, gdy podłączony jest urządzenie audio.

## Łączenie radioodtworacza z ostatnio podłączanym urządzeniem

Włącz funkcję BLUETOOTH w urządzeniu BLUETOOTH.  
Naciśnij przycisk SOURCE.  
Wybierz wariant [BT PHONE] lub [BT AUDIO].  
Naciśnij przycisk  (trybu głośnomówiącego), aby podłączyć telefon komórkowy, lub przycisk PAUSE, aby podłączyć urządzenie audio.

## Uwaga

Radioodtworacza nie można połączyć z telefonem komórkowym podczas strumieniowej transmisji dźwięku. W takim przypadku należy łączyć telefon z radioodtworaczem.

## Wskazówka

Kiedy jest włączony sygnał BLUETOOTH: w momencie włączenia zapłonu radioodtworacz automatycznie podłącza ostatnio podłączony telefon komórkowy.

## Podłączanie iPoda/urządzenia USB

- 1** Zmniejsz głośność w radioodtworaczu.
- 2** Podłącz iPod/urządzenie USB do radioodtworacza.

Do podłączenia iPoda/telefonu iPhone użyj przewodu połączeniowego USB do iPoda (sprzedawanego oddzielnie).

Podłączanie telefonu iPhone

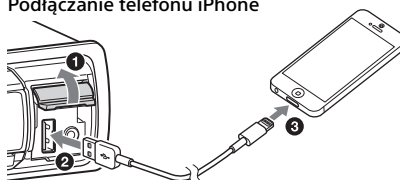

## Podłączanie innego przenośnego urządzenia audio

- 1 Wyłącz urządzenie przenośne.
- 2 Zmniejsz głośność w radioodtworaczcu.
- 3 Podłącz przenośne urządzenie audio do gniazda wejścia AUX (mini jack stereo) przewodem połączeniowym (sprzedawanym oddzielnie)\*.

\* Użyj przewodu z prostym wtykiem.

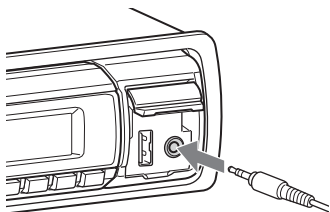

- 4 Naciskając przycisk SOURCE, wybierz wariant [AUX].

### Dopasowywanie poziomu dźwięku z podłączonego urządzenia do innych źródeł

Włącz odtwarzanie w przenośnym urządzeniu audio, nastaw w nim umiarkowany poziom głośności i nastaw normalny poziom głośności w radioodtworaczcu.

Nacisnij przycisk SELECT, po czym pokrętlą sterującym wybierz wariant [AUX VOL] (strona 21).

## Słuchanie radia

### Słuchanie radia

Aby słuchać radia, naciskaj przycisk SOURCE aż do wyświetlenia napisu [TUNER].

### Automatyczne programowanie stacji radiowych (BTM)

- 1 Naciśnij przycisk MODE, aby zmienić zakres fal.
- 2 Naciśnij i przytrzymaj przycisk SELECT (FM1 (UKF1), FM2, FM3, MW (ŚR) lub LW (DŁ)).  
Pojawi się ekran ustawień.
- 3 Obracając pokrętkę sterującą, wyświetl napis [BTM]. Naciśnij pokrętkę.  
Urządzenie przypisze stacje do przycisków numerycznych, porządkując je według częstotliwości.

## Nastawianie stacji

**1** Naciskając przycisk MODE, wybierz żądany zakres fal (FM1 (UKF1), FM2, FM3, MW (ŚR) lub LW (DŁ)).

**2** Nastaw stację.

**Ręczne nastawianie stacji**

Przytrzymaj wciśnięty przycisk SEEK +/-, aby z grubsza nastawić częstotliwość, po czym naciskaj przycisk SEEK +/-, aby precyzyjnie nastawić częstotliwość.

**Automatyczne nastawianie stacji**

Naciśnij przycisk SEEK +/-.

Wyszukiwanie zostanie przerwane po odebraniu stacji. Powtarzaj wyszukiwanie aż do nastawienia żądanej stacji.

## Programowanie ręczne

**1** Podczas odbioru stacji, którą chcesz zaprogramować, wciśnij i trzymaj żądany przycisk numeryczny (1 do 6) dotąd, aż pojawi się napis [MEM].

## Nastawianie zaprogramowanych stacji

**1** Wybierz zakres fal, a następnie naciśnij żądany przycisk numeryczny (1 do 6).

## System RDS

### Wybieranie ustawień AF (częstotliwości zastępczych) i TA (komunikatów o ruchu drogowym)

Funkcja AF umożliwia samoczynny wybór tego nadajnika w sieci, który zapewnia najsilniejszy sygnał. Funkcja TA umożliwia odbiór informacji o bieżącej sytuacji na drodze / audycji dla kierowców (TP).

**1** Naciskając przycisk AF/TA, wybierz ustawienie [AF-ON], [TA-ON], [AF/TA-ON] lub [AF/TA-OFF].

### Programowanie stacji RDS z ustawieniami AF i TA

Stacje RDS można programować razem z ustawieniami funkcji AF/TA. Wybierz ustawienia funkcji AF/TA, po czym zaprogramuj stację przy użyciu funkcji BTM lub ręcznie. Programując stacje ręcznie, można zaprogramować również stacje bez funkcji RDS.

### Odbieranie komunikatów o zagrożeniu

Jeśli jest włączona funkcja AF albo TA i rozpocznie się nadawanie komunikatu o zagrożeniu, to urządzenie automatycznie przerwie odtwarzanie i przełączy się na ten komunikat.

## Jeżeli w czasie odbioru komunikatu o ruchu drogowym zostanie zmieniona głośność

Wybrany poziom głośności zostanie umieszczony w pamięci i będzie automatycznie przywracany przy kolejnych komunikatach.

## Śłuchanie programu regionalnego (REGIONAL)

Kiedy włączone są funkcje AF i REGIONAL, radio nie przełącza się na inne stacje regionalne o silniejszym sygnale. Po opuszczeniu obszaru nadawania stacji regionalnej należy wybrać w menu systemowym ustawienie [REG-OFF] (strona 21).

Ta funkcja nie działa w Wielkiej Brytanii i w niektórych innych państwach.

## Funkcja łączy lokalnego (dotyczy tylko Wielkiej Brytanii)

Funkcja łączy lokalnego pozwala na wybieranie innych stacji lokalnych nadających na danym obszarze, nawet jeśli nie są one przypisane do przycisków numerycznych.

Podczas odbioru stacji UKF naciśnij przycisk numeryczny (1 do 6), do którego jest przypisana lokalna stacja. W ciągu pięciu sekund ponownie naciśnij przycisk numeryczny lokalnej stacji. Powtarzaj tę czynność aż do odebrania żądanej stacji lokalnej.

## Wybieranie typu programu (PTY)

Funkcja PTY umożliwia wyświetlenie i wyszukanie programu określonego typu.

**1** Podczas słuchania stacji UKF przytrzymaj wciśnięty przycisk PTY.

**2** Obracaj pokrętkę sterującą, aż pojawi się żądany typ programu, po czym naciśnij pokrętkę.

Urządzenie rozpocznie wyszukiwanie stacji, która nadaje program wybranego typu.

## Typy programów

**NEWS** (Wiadomości), **AFFAIRS** (Aktualności), **INFO** (Informacje), **SPORT** (Sport), **EDUCATE** (Edukacja), **DRAMA** (Słuchowiska), **CULTURE** (Kultura), **SCIENCE** (Nauka), **VARIED** (Różne), **POP M** (Muzyka pop), **ROCK M** (Muzyka rockowa), **EASY M** (Muzyka łatwa w odbiorze), **LIGHT M** (Lekka muzyka klasyczna), **CLASSICS** (Muzyka klasyczna), **OTHER M** (Inne rodzaje muzyki), **WEATHER** (Pogoda), **FINANCE** (Finanse), **CHILDREN** (Programy dla dzieci), **SOCIAL A** (Programy społeczne), **RELIGION** (Religia), **PHONE IN** (Audycje na telefon), **TRAVEL** (Podróże), **LEISURE** (Czas wolny), **JAZZ** (Muzyka jazzowa), **COUNTRY** (Muzyka country), **NATION M** (Muzyka ludowa), **OLDIES** (Złote przeboje), **FOLK M** (Muzyka folk), **DOCUMENT** (Programy dokumentalne)

## Nastawianie zegara (CT)

Umożliwia nastawianie zegara na podstawie danych CT z sygnału RDS.

**1** Wybierz w systemowym menu ustawień ustawienie [CT-ON] (strona 20).

# Odtwarzanie z iPoda/urządzenia USB

W niniejszej instrukcji obsługi funkcje iPoda w iPodzie i telefonie iPhone są określane ogólnym terminem „iPod”, chyba że w tekście lub na ilustracjach zaznaczono inaczej.

Szczegółowych informacji o zgodności iPodów należy szukać w punkcie „Informacja o iPodzie” (strona 23) lub na stronach pomocy technicznej Sony, których adresy podano z tyłu okładki.

Można używać urządzeń MSC (Mass Storage Class) zgodnych ze standardem USB, takich jak pamięci flash USB, cyfrowe odtwarzacze multimedialne czy telefony z systemem Android™.

Niektóre cyfrowe odtwarzacze multimedialne i telefony Android mogą wymagać przełączenia trybu łączności USB na MSC.

### Uwagi

- Szczegółowych informacji o zgodności urządzeń USB należy szukać na stronach pomocy technicznej, których adresy podano z tyłu okładki.
- Nie można odtwarzać następujących plików MP3/WMA:
  - poddanych bezstratnej kompresji,
  - chronionych przed kopiowaniem,
  - objętych ochroną DRM (zarządzaniem prawami cyfrowymi),
  - zawierającymi dźwięk wielokanałowy.

- 1 Podłącz iPod/urządzenie USB do portu USB (strona 10).**

Rozpocznie się odtwarzanie. Jeśli urządzenie jest już podłączone, w celu rozpoczęcia odtwarzania należy nacisnąć przycisk SOURCE dotąd, aż pojawi się napis [USB].

- 2 Wyreguluj głośność w radioodtwarzaczu.**

### Zatrzymywanie odtwarzania

Na 1 sekundę naciśnij przycisk OFF.

### Odtwarzanie urządzenia

Zatrzymaj odtwarzanie, po czym odtwórz urządzenie.

### Ostrzeżenie dotyczące telefonu iPhone

Po podłączeniu telefonu iPhone przewodem USB głośność telefonu jest regulowana przez telefon iPhone. Aby uniknąć gwałtownego głośnego dźwięku po rozmowie telefonicznej, nie należy zwiększać głośności w urządzeniu w czasie rozmowy.

## Bezpośrednia obsługa iPodem (obsługa przez pasażera)

Aby umożliwić bezpośrednią obsługę iPodem, podczas odtwarzania przytrzymaj wciśnięty MODE, aż pojawi się napis [IPOD]. Do regulacji głośności można użyć tylko radioodtwarzacza.

### Wyłączenie funkcji obsługi przez pasażera

Przytrzymaj wciśnięty MODE, aż pojawi się napis [AUDIO].

## Odtwarzanie z urządzenia BLUETOOTH

Można odtwarzać treści z podłączonego urządzenia zgodnego z profilem BLUETOOTH A2DP (Advanced Audio Distribution Profile).



- 1 Nawiąż połączenie BLUETOOTH z urządzeniem audio (strona 9).
- 2 Naciskając przycisk SOURCE, wybierz wariant [BT AUDIO].
- 3 Włącz odtwarzanie w urządzeniu audio.
- 4 Wyreguluj głośność w radioodtwarzaczu.
- 5 Naciśnij przycisk PAUSE, aby rozpocząć odtwarzanie.

### Uwagi

- Radioodtwarzacz nie wyświetla tytułu, numeru utworu, czasu, stanu odtwarzania i tym podobnych informacji z niektórych podłączonych urządzeń.
- Zmiana źródła dźwięku w radioodtwarzaczu nie wstrzymuje odtwarzania w urządzeniu audio.

### Dopasowywanie poziomu dźwięku z urządzenia BLUETOOTH do innych źródeł

Włącz odtwarzanie w urządzeniu BLUETOOTH, nastaw w nim umiarkowany

poziom głośności i nastaw normalny poziom głośności w radioodtwarzaczu. Naciśnij przycisk SELECT, po czym pokręteł sterującym wybierz wariant [BTA VOL] (strona 21).

## Wyszukiwanie i odtwarzanie utworów

### Odtwarzanie wielokrotne i w przypadkowej kolejności

#### Odtwarzanie wielokrotne:

- 1 Podczas odtwarzania przytrzymaj wciśnięty przycisk SELECT.
- 2 Obracając pokrętkę sterującą, wyświetl napis [REPEAT]. Naciśnij pokrętkę.
- 3 Obracając pokrętkę sterującą, wskaż żądany tryb odtwarzania. Naciśnij pokrętkę.
- 4 Naciśnij przycisk ↶ (powrotu), aby przywrócić poprzednią zawartość ekranu.

## Odtwarzanie w przypadkowej kolejności:

- 1 Podczas odtwarzania naciskaj przycisk SHUF i wybierz żądany tryb odtwarzania.

Odtwarzanie w wybranym trybie może się rozpocząć z opóźnieniem.

Dostępne tryby odtwarzania zależą od wybranego źródła dźwięku.

## Wyszukiwanie utworu na podstawie nazwy (Quick-BrowZer™)

- 1 Podczas odtwarzania z urządzenia USB nacisknij przycisk Q (przeglądania)\*, aby wyświetlić listę kategorii wyszukiwania.

Kiedy pojawi się lista utworów, naciskaj przycisk ↵ (powrotu), aż pojawi się żądana kategoria wyszukiwania.

\* Aby podczas odtwarzania powrócić na początek listy kategorii, na ponad 2 sekundy nacisknij przycisk Q (przeglądania).

- 2 Obracając pokrętło sterujące, wskaż żądaną kategorię. Nacisknij pokrętło, aby potwierdzić wybór.

- 3 Powtarzając czynność 2, odszukaj żądany utwór.

Rozpocznie się odtwarzanie.

## Wyłączanie funkcji Quick-BrowZer

Nacisknij przycisk Q (przeglądania).

## Wyszukiwanie przez pomijanie elementów (tryb Jump)

- 1 Nacisknij przycisk Q (przeglądania).
- 2 Nacisknij przycisk SEEK +.
- 3 Obracając pokrętło sterujące, wybierz żądany element.  
W tym trybie elementy z listy są pomijane co 10% ich ogólnej liczby.
- 4 Nacisknij przycisk ENTER, aby powrócić do trybu Quick-BrowZer.  
Pojawi się wybrany element.
- 5 Obracając pokrętło sterujące, wskaż żądany element. Nacisknij pokrętło.  
Rozpocznie się odtwarzanie.



## Telefonowanie w trybie głośnomówiący

Aby użyć telefonu komórkowego, połącz go z tym urządzeniem. Szczegóły – patrz podrozdział „Przygotowanie urządzenia BLUETOOTH” (strona 8).



## Odbieranie telefonu

- 1 Kiedy dzwoni dzwonek, naciśnij przycisk  (trybu głośnomówiącego).  
Rozpocznie się połączenie.

### Uwaga

Dźwięk dzwonka i głos rozmówcy dobiegają tylko z przednich głośników.

### Odrzucanie połączenia

Na 1 sekundę naciśnij przycisk OFF.

### Kończenie połączenia

Ponownie naciśnij przycisk  (trybu głośnomówiącego).

## Inicjowanie połączenia

Jeśli podłączony telefon komórkowy jest zgodny z profilem PBAP (Phone Book Access Profile), przy telefonowaniu można wykorzystać książkę telefoniczną lub historię połączeń.

### Telefonowanie z użyciem książki telefonicznej

- 1 Naciśnij przycisk CALL. Obracając pokrętko sterujące, wyświetli napis [PH BOOK]. Naciśnij pokrętko.
- 2 Obracając pokrętko sterujące, wybierz z listy żądaną pierwszą literę. Naciśnij pokrętko.
- 3 Obracając pokrętko sterujące, wybierz nazwisko / nazwę z listy nazwisk / nazw. Naciśnij pokrętko.
- 4 Obracając pokrętko sterujące, wybierz numer z listy numerów. Naciśnij pokrętko.  
Rozpocznie się połączenie.

### Telefonowanie z użyciem historii połączeń

- 1 Naciśnij przycisk CALL. Obracając pokrętko sterujące, wyświetli napis [RECENT]. Naciśnij pokrętko.  
Pojawi się lista historii połączeń.

- 2 Obracając pokrętko sterujące, wybierz z listy historii połączeń żądane nazwisko / nazwę i numer telefonu. Naciśnij pokrętko. Rozpocznie się połączenie.

## Telefonowanie przez wprowadzenie numeru telefonu

- 1 Naciśnij przycisk CALL. Obracając pokrętko sterujące, wyświetl napis [DIAL NUM]. Naciśnij pokrętko.
- 2 Obracając pokrętko sterujące, wprowadź żądany numer telefonu. Na zakończenie wybierz [ ] (odstęp) i naciśnij przycisk  (trybu głośnomówiącego)\*. Rozpocznie się połączenie.

\* Aby przemieścić wskazanie, naciśnij przycisk SEEK +/-.

### Uwaga

Zamiast symbolu [#] wyświetlacz wskazuje [\_].

## Ponowne wybieranie numeru

- 1 Naciśnij przycisk CALL. Obracając pokrętko sterujące, wyświetl napis [REDIAL]. Naciśnij pokrętko. Rozpocznie się połączenie.

## Programowanie numerów telefonów

Można przypisać 6 wpisów do pamięci numerów.

- 1 Wybierz numer telefonu, który chcesz przypisać do pamięci numeru. Numer można wybrać z książki telefonicznej, historii połączeń lub wprowadzając go bezpośrednio. Na wyświetlaczu urządzenia pojawi się numer telefonu.
- 2 Wciśnij i trzymaj żądany przycisk numeryczny (1 do 6) dotąd, aż pojawi się napis [MEM]. Wpis zostanie przypisany do pamięci numeru.

## Wybieranie numerów z pamięci numerów

- 1 Naciśnij przycisk CALL.
- 2 Naciśnij przycisk numeryczny (1 do 6), do którego jest przypisany żądany kontakt.
- 3 Naciśnij przycisk  (trybu głośnomówiącego). Rozpocznie się połączenie.

## Telefonowanie z wykorzystaniem znaczników głosowych

Połączenie można zainicjować, wypowiadając znacznik głosowy zapisany w telefonie komórkowym z funkcją głosowego wybierania numerów.

**1** Naciśnij przycisk CALL. Obracając pokrętkę sterującą, wyświetli napis [VO DIAL]. Naciśnij pokrętkę.

**2** Wypowiedz znacznik głosowy zapisany w telefonie.

Po rozpoznaniu głosu zostanie nawiązane połączenie.

## Czynności dostępne w czasie połączenia

### Programowanie głośności dzwonka i głosu osoby telefonującej

Można zaprogramować głośność dzwonka i głosu osoby telefonującej.

#### Regulowanie głośności dzwonka:

Obróć pokrętkę sterującą, kiedy dzwoni dzwonek.

#### Regulowanie głośności głosu rozmówcy:

Obróć pokrętkę sterującą podczas rozmowy.

### Regulowanie głośności dźwięku słyszanego przez rozmówcę (regulacja wzmocnienia mikrofonu)

Naciśnij przycisk MIC.

Wybierz żądany poziom głośności: [MIC-LOW] (cichy), [MIC-MID] (średni) lub [MIC-HI] (głośny).

### Oslabianie echa i zakłóceń (tryb oslabiania echa / oslabiania zakłóceń)

Wciśnij i przytrzymaj przycisk MIC.

Do wyboru są następujące ustawienia: [EC/NC-1], [EC/NC-2].

### Przekazywanie połączenia

Chcąc włączyć lub wyłączyć żądane urządzenie (radioodtwarzacz / telefon komórkowy), naciśnij przycisk MODE lub użyj telefonu komórkowego.

#### Uwaga

W zależności od telefonu komórkowego, próba przekazania połączenia może spowodować wyłączenie trybu głośnomówiącego.

### Wyłączanie trybu pokazu (DEMO)

Można wyłączyć ekran demonstracyjny, który pojawia się, gdy urządzenie jest wyłączone.

- 1 Wciśnij i przytrzymaj przycisk SELECT.  
Pojawi się ekran ustawień.
- 2 Obracając pokrętko sterujące, wyświetli napis [DEMO]. Naciśnij pokrętko.
- 3 Obracając pokrętko sterujące, wyświetli napis [DEMO-OFF]. Naciśnij pokrętko.  
Wybieranie ustawienia jest zakończone.
- 4 Naciśnij przycisk ↵ (powrotu).  
Wyświetlacz powróci do normalnego trybu odbioru / odtwarzania.

### Podstawowa procedura wybierania ustawień

Ustawienia w menu wybiera się zgodnie z poniższą procedurą.  
Dostępne warianty zależą od wybranego źródła dźwięku i ustawień.

- 1 Naciśnij przycisk SELECT, aby wybierać ustawienia dźwięku, przytrzymaj wciśnięty przycisk SELECT, aby uzyskać dostęp do menu systemowego lub naciśnij przycisk CALL, aby zmienić ustawienia funkcji BLUETOOTH.
- 2 Obracając pokrętko sterujące, wskaż żądany element. Naciśnij pokrętko.
- 3 Obracając pokrętko sterujące, wybierz żądane ustawienie. Naciśnij pokrętko.

**Aby powrócić do poprzedniego ekranu**  
Naciśnij przycisk ↵ (powrotu).

## Ustawienia systemowe

---

**CLOCK-ADJ** (nastawianie zegara) (strona 8)

**CT** (czas zegarowy)  
Włączanie ([ON]) lub wyłączanie ([OFF]) funkcji CT.

---

**BEEP**  
Włączanie ([ON]) lub wyłączanie ([OFF]) sygnalizacji dźwiękowej.

---

**CAUT ALM**  
Włączanie ([ON]) lub wyłączanie ([OFF]) sygnału ostrzegawczego (strona 8). (Tylko przy wyłączonym urządzeniu.)

---

**AUX-A**  
Włączanie ([ON]) lub wyłączanie ([OFF]) wyświetlania źródła AUX. (Tylko przy wyłączonym urządzeniu.)

---

---

## AUTO OFF

Automatyczne, całkowite wyłączenie radioodtworacza po upływie zadanego czasu od jego wyłączenia: [NO] (nie), [30S] (30 sekund), [30M] (30 minut), [60M].

---

## DEMO

Włączanie ([ON]) lub wyłączenie ([OFF]) trybu demonstracyjnego.

---

## DIMMER

Włączanie ([ON]) lub wyłączenie ([OFF]) funkcji zmniejszania jasności wyświetlacza.

---

## AUTO SCR

Włączanie ([ON]) lub wyłączenie ([OFF]) automatycznego przesuwania się długich napisów.

---

## REPEAT (strona 15)

---

## REGIONAL

Włączanie ([ON]) lub wyłączenie ([OFF]) ograniczenia odbioru do określonego regionu. (Tylko podczas odbioru pasma UKF.)

---

## LOUDNESS (kontur)

Włączanie ([ON]) lub wyłączenie ([OFF]) wzmacniania tonów niskich i wysokich w celu uzyskania czystego dźwięku przy małej głośności.

---

## BTM (strona 11)

---

## BT INIT (inicjalizacja BLUETOOTH)

Przywracanie domyślnych wartości wszystkich ustawień radioodtworacza dotyczących funkcji BLUETOOTH (informacji o parowaniu, pamięci numerów, informacji o urządzeniu itp.). Inicjalizację należy wykonać przed wyrzuceniem urządzenia. (Tylko przy wyłączonym urządzeniu.)

---

---

# Ustawienia dźwięku

---

## EQ3 PRST

Urządzenie pozwala na wybór 7 zaprogramowanych krzywych korekty dźwięku: [XPLOD], [VOCAL], [EDGE], [CRUISE], [SPACE], [GRAVITY], [CUSTOM], [OFF]. Ustawienia krzywej korekty można zaprogramować niezależnie dla każdego źródła.

---

## EQ3 LOW, EQ3 MID, EQ3 HIGH

Wybieranie ustawienia [CUSTOM] korektora EQ3. Tworzenie własnej krzywej korekty. Poziom dźwięku można regulować z dokładnością do 1 dB, od -10 dB do +10 dB.

---

## BALANCE

Regulacja balansu dźwięku: [RIGHT-15 (R15)] (prawo) – [CENTER (0)] (środek) – [LEFT-15 (L15)] (lewo).

---

## FADER

Regulacja względnego poziomu: [FRONT-15 (F15)] (przód) – [CENTER (0)] (środek) – [REAR-15 (R15)] (tył).

---

## AUX VOL

Regulacja poziomu dźwięku z każdego z podłączonych urządzeń dodatkowych. [+18 dB] – [0 dB] – [-8 dB]. To ustawienie eliminuje konieczność korygowania głośności przy zmianie źródła dźwięku.

---

## BTA VOL

Regulacja poziomu dźwięku z każdego z podłączonych urządzeń BLUETOOTH: [+18 dB] – [0 dB] – [-8 dB]. To ustawienie eliminuje konieczność korygowania głośności przy zmianie źródła dźwięku.

---

# Ustawienia BLUETOOTH

**PAIRING** (parowanie) (strona 9)

**PH BOOK** (książka telefoniczna) (strona 17)

**REDIAL** (powtarzanie numeru) (strona 18)

**RECENT** (historia połączeń) (strona 17)

**VO DIAL** (wybieranie głosowe) (strona 19)

**DIAL NUM** (wybieranie numeru) (strona 18)

## RINGTONE

Określa urządzenie, w którym odzywa się dzwonek: to urządzenie ([1]) lub telefon komórkowy ([2]).

## AUTO ANS

Służy do wybierania ustawienia automatycznego odbierania telefonu przez to urządzenie: [OFF] (wył.), [1] (około 3 sekund) lub [2] (około 10 sekund).

## BT SIGNL

 (strona 10)

Włączanie ([ON]) lub wyłączenie ([OFF]) funkcji BLUETOOTH.

## Informacje dodatkowe

### Zalecenia eksploatacyjne

- Jeśli samochód stał zaparkowany i bezpośrednio świeciło na niego słońce, przed użyciem urządzenia należy je ostudzić.
- Nie zostawiać panelu czołowego ani urządzeń audio wewnątrz pojazdu. Wysoka temperatura spowodowana przez bezpośrednie oświetlenie słoneczne mogła doprowadzić do ich uszkodzenia.
- Antena sterowana siłownikiem będzie się wysuwała automatycznie.

### Aby zachować wysoką jakość dźwięku

Chronić urządzenie przed zachlapaniem.

### Kolejność odtwarzania plików MP3/WMA

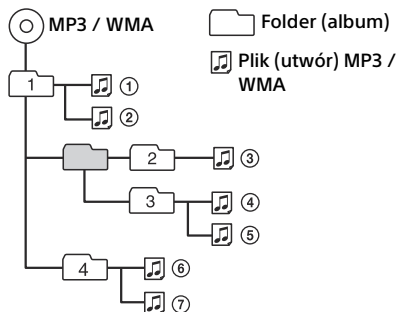

## Informacja o iPodzie

- Możliwe jest podłączenie wymienionych poniżej modeli iPodów. Przed użyciem należy zaktualizować oprogramowanie iPoda do najnowszej wersji. Obsługiwane urządzenia
  - iPod touch (5. generacja)
  - iPod touch (4. generacja)
  - iPod touch (3. generacja)
  - iPod touch (2. generacja)
  - iPod classic
  - iPod nano (7. generacja)
  - iPod nano (6. generacja)
  - iPod nano (5. generacja)
  - iPod nano (4. generacja)
  - iPod nano (3. generacja)
  - iPod nano (2. generacja)
  - iPod nano (1. generacja)\*
  - iPhone 5
  - iPhone 4S
  - iPhone 4
  - iPhone 3GS
  - iPhone 3G
- \* W przypadku podłączenia iPoda nano (1. generacji) nie można używać funkcji obsługi przez pasażera.
- Symbole „Made for iPod” oraz „Made for iPhone” oznaczają urządzenia elektroniczne przeznaczone specjalnie do łączenia z iPodem lub telefonem iPhone i sprawdzone pod kątem zgodności ze standardami działania firmy Apple. Firma Apple nie ponosi odpowiedzialności za działanie tego urządzenia ani jego zgodność ze standardami bezpieczeństwa i innymi standardami wymaganymi przez prawo. Zwracamy uwagę, że użycie tych akcesoriów z iPodem lub telefonem iPhone może wpływać na łączność bezprzewodową.

## Informacja o funkcji BLUETOOTH

### Co to jest technologia BLUETOOTH?

- BLUETOOTH jest technologią bezprzewodową o małym zasięgu umożliwiającą bezprzewodowe przesyłanie danych między urządzeniami cyfrowymi, takimi jak telefon komórkowy i zestaw słuchawkowy. Zasięg łączności bezprzewodowej BLUETOOTH wynosi mniej więcej 10 m. Najczęściej łączy się dwa urządzenia, ale istnieją urządzenia, które można łączyć z wieloma urządzeniami.
- Technologia bezprzewodowa BLUETOOTH nie wymaga używania przewodów ani odpowiedniego ustawiania urządzeń względem siebie, jak w technologii podczerwonej. Podłączane urządzenie może się więc znajdować w torbie albo w kieszeni.
- Technologia BLUETOOTH jest międzynarodowym standardem uznawanym i wykorzystywanym przez miliony firm z całego świata.

### Łączność BLUETOOTH

- Zasięg łączności bezprzewodowej BLUETOOTH wynosi mniej więcej 10 m. Maksymalny zasięg zależy od obecności przeszkód (osób, metalu, ścian) i pól elektromagnetycznych.
- Na jakość łączności BLUETOOTH mogą wpływać następujące czynniki:
  - obecność przeszkód (osób, metalu, ścian) między radioodtwarzaczem a urządzeniem BLUETOOTH,
  - znajdujące się w pobliżu urządzenie wykorzystujące częstotliwość 2,4 GHz: element bezprzewodowej sieci LAN, telefon bezprzewodowy, kuchenka mikrofalowa itp.

- Urządzenia BLUETOOTH i bezprzewodowe sieci LAN (IEEE802.11b/g) wykorzystują to samo pasmo częstotliwości. Użycie radioodtworacza w pobliżu bezprzewodowej sieci LAN może prowadzić do zakłóceń w mikrofalach, a w efekcie do pogorszenia szybkości transmisji, powstawania zakłóceń lub problemów z połączeniem. W takim przypadku należy:
  - używać radioodtworacza co najmniej 10 m od elementów bezprzewodowej sieci LAN,
  - jeśli radioodtworacz pracuje w odległości mniejszej niż 10 m od elementów bezprzewodowej sieci LAN, należy wyłączyć sieć bezprzewodową,
  - zainstalować radioodtworacz i urządzenie BLUETOOTH możliwie blisko siebie.
- Mikrofałe emitowane przez urządzenie BLUETOOTH mogą zakłócać pracę elektronicznych urządzeń medycznych. Ze względu na ryzyko wypadku, zaleca się wyłączenie radioodtworacza i innych urządzeń BLUETOOTH w następujących miejscach:
  - w miejscach występowania gazów palnych, szpitalach, pociągach, samolotach i na stacjach paliw;
  - w pobliżu drzwi automatycznych i alarmów pożarowych.
- Radioodtworacz wykorzystuje zabezpieczenia standardu BLUETOOTH, które służą zapewnieniu bezpieczeństwa połączenia bezprzewodowego BLUETOOTH. Mimo to, w pewnych warunkach nie można uzyskać wystarczającego poziomu bezpieczeństwa. Korzystając z bezprzewodowej łączności BLUETOOTH, należy zachować ostrożność.
- Sony nie ponosi odpowiedzialności za ewentualne ujawnienie informacji wynikłe z transmisji BLUETOOTH.
- Nie można zagwarantować połączenia z każdym urządzeniem BLUETOOTH.
  - Urządzenie z funkcją BLUETOOTH musi być zgodne ze standardem BLUETOOTH zdefiniowanym przez BLUETOOTH SIG. Ponadto urządzenie musi zostać uwierzytelnione.
  - Nawet jeśli podłączane urządzenie jest zgodne ze wspomnianym standardem BLUETOOTH, niektóre urządzenia nie dają się podłączyć albo działają niewłaściwie. Zależy to od funkcji i parametrów technicznych urządzenia.
  - W zależności od urządzenia i środowiska transmisyjnego, podczas rozmów w trybie głośnomówiący mogą występować zakłócenia.
- W zależności od urządzenia i środowiska transmisyjnego rozpoczęcie transmisji może nastąpić z pewnym opóźnieniem.

### Inne

- Zależnie od jakości sygnału radiowego i miejsca pracy urządzenia, funkcja podłączania telefonu komórkowego przez łącze BLUETOOTH może nie działać.
- Jeśli korzystanie z urządzenia BLUETOOTH powoduje uczucie dyskomfortu, należy natychmiast zaprzestać jego używania. W przypadku powtarzających się problemów prosimy o kontakt z najbliższą autoryzowaną stacją serwisową Sony.

W przypadku pytań lub problemów związanych z urządzeniem, a nie omówionych w tej instrukcji, prosimy o skontaktowanie się z najbliższym autoryzowanym sklepem Sony.



# Konserwacja

## Wymiana baterii litowej w pilocie

Kiedy bateria jest bliska wyładowania, zmniejsza się zasięg pilota. Należy wtedy wymienić baterię na nową baterię litową CR2025. Użycie innej baterii grozi powstaniem pożaru lub wybuchem.

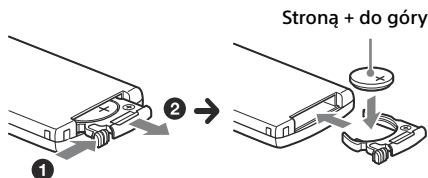

### Uwagi o baterii litowej

- Przechowywać baterię litową w miejscu niedostępnym dla dzieci. W razie pošknięcia baterii bezzwłocznie porozumieć się z lekarzem.
- Aby zapewnić dobry styk, należy wytrzeć baterię suchą ściereczką.
- Instalując baterię, zwrócić uwagę na właściwe ułożenie biegunów.
- Ze względu na ryzyko zwarcia, nie chwycić baterii metalowymi szczypcami.

### OSTRZEŻENIE

Niewłaściwie użytkowana bateria może wybuchnąć.  
Nie próbować ładować, rozbierać ani palić baterii.

### Czyszczenie złącz

Urządzenie może nie działać właściwie, jeśli nie są czyste złącza między nim a panelem czołowym. Aby temu zapobiec, zdejmij panel czołowy (strona 8) i wyczyść złącza bawełnianą watką. Nie naciskaj złącz za mocno, gdyż grozi to ich uszkodzeniem.

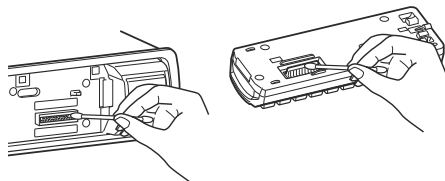

### Uwagi

- Dla bezpieczeństwa, przed czyszczeniem złącz należy wyłączyć zaptón i wyjąć kluczyk ze stacyjki.
- Nigdy nie należy dotykać złącz bezpośrednio palcami ani żadnymi metalowymi przedmiotami.

# Dane techniczne

## Sekcja tunera

### UKF (FM)

Zakres częstotliwości: 87,5 – 108,0 MHz

Gniazdo anteny: gniazdo anteny zewnętrznej

Częstotliwość pośrednia: 25 kHz

Czułość użyteczna: 8 dBf

Selektywność: 75 dB przy 400 kHz

Odstęp sygnału od szumu: 80 dB (stereo)

Separacja: 50 dB przy 1 kHz

Pasma przenoszenia: 20 – 15 000 Hz

### ŚR/DŁ (MW/LW)

Zakres częstotliwości:

ŚR (MW): 531 – 1602 kHz

DŁ (LW): 153 – 279 kHz

Gniazdo anteny: gniazdo anteny zewnętrznej

Częstotliwość pośrednia:

9124,5 kHz lub 9115,5 kHz / 4,5 kHz

Czułość:

ŚR (MW): 26  $\mu$ V

DŁ (LW): 45  $\mu$ V

## Sekcja odtwarzacza USB

Interfejs: USB (full speed)

Maksymalny prąd: 1 A

Obowiązujące wartości maksymalne:

Foldery (albumy): 128

Pliki (utwory) w folderze: 512

Wykorzystywane kodeki:

MP3 (.mp3) i WMA (.wma).

## Łączność bezprzewodowa

System łączności:

Wersja 2.1 standardu BLUETOOTH + EDR

Poziom wyjściowy:

BLUETOOTH Standard Power Class 2

(maks. +4 dBm)

Maks. zasięg łączności:

Okolo 10 m w linii wzroku\*1

Pasmo częstotliwości:

Pasmo 2,4 GHz (2,4000 – 2,4835 GHz)

System modulacji: FHSS

Obsługiwane profile BLUETOOTH\*2:

A2DP (Advanced Audio Distribution Profile)

1.2

AVRCP (Audio Video Remote Control Profile)

1.3

HFP (Handsfree Profile) 1.5

PBAP (Phone Book Access Profile)

\*1 Faktyczny zasięg zależy od takich czynników jak obecność przeszkód między urządzeniami, pól magnetycznych wokół kuchenki mikrofalowej, ładunków statycznych, czułości odbioru, wydajności anteny, systemu operacyjnego, oprogramowania itp.

\*2 Profile standardu BLUETOOTH określają cel połączenia BLUETOOTH między urządzeniami.

## Sekcja wzmacniacza mocy

Wyjścia: wyjścia głośnikowe

Impedancja głośników: 4 – 8 omów

Maksymalna moc wyjściowa: 55 W × 4

(przy 4 omach)

## Ogólne

Wyjścia:

Wyjścia audio (przód, tył)

Złącze sterowania przekaźnikiem siłownika antenowego

Złącze sterowania wzmacniaczem mocy

Wejścia:

Wejściowe złącze pilota

Gniazdo antenowe

Gniazdo wejścia AUX (mini jack stereo)

Port USB

Zasilanie: napięcie stałe 12 V z akumulatora samochodowego (biegun ujemny na masie)

Wymiary: okolo 178 × 50 × 120 mm

(szer. × wys. × gł.)

Wymiary montażowe: okolo 182 × 53 × 103 mm

(szer. × wys. × gł.)

Waga: okolo 0,7 kg

Zawartość zestawu:

Radioodtwarzacz (1 szt.)

Pilot (1 szt.): RM-X231

Elementy do instalacji i podłączenia

(1 zestaw)

Wyposażenie dodatkowe:

Kabel połączeniowy USB do iPod'a: RC-100IP

Niektóre z wymienionych tu akcesoriów mogą być niedostępne w lokalnych sklepach. Dokładne informacje można uzyskać w sklepie.

Konstrukcja i dane techniczne mogą ulec zmianie.

## Prawa autorskie

Znak słowny i logo Bluetooth® są własnością Bluetooth SIG Inc., a ich dowolne wykorzystanie przez Sony Corporation odbywa się na zasadzie licencji. Inne znaki handlowe i nazwy handlowe należą do odpowiednich właścicieli.

Windows Media jest zastrzeżonym znakiem handlowym lub znakiem handlowym Microsoft Corporation w Stanach Zjednoczonych i/lub innych krajach.

Niniejszy produkt jest chroniony pewnymi prawami własności intelektualnej Microsoft Corporation. Wykorzystanie lub dystrybucja takiej technologii poza tym produktem wymaga uzyskania licencji Microsoft lub podmiotu zależnego Microsoft.

iPhone, iPod, iPod classic, iPod nano, i iPod touch są znakami handlowymi Apple Inc., zastrzeżonymi w Stanach Zjednoczonych i innych krajach.

Technologia kodowania dźwięku MPEG Layer-3 i odnośne patenty licencjonowane od Fraunhofer IIS i Thomson.

Android jest znakiem handlowym Google Inc. Wykorzystanie tego znaku handlowego podlega warunkom Pozwoleń od Google.

## Rozwiązywanie problemów

Poniższa lista ułatwi rozwiązanie problemów, jakie mogą wystąpić z urządzeniem. Przed zapoznaniem się z nią należy sprawdzić połączenia i sposób obsługi. Informacji o użyciu bezpiecznika i o demontażu urządzenia z deski rozdzielczej należy szukać w dostarczonej instrukcji instalacji / połączeń. Jeśli problem nie zostanie rozwiązany, prosimy o odwołanie się do pomocy technicznej, której adres podano z tyłu okładki.

### Ogólne

#### Brak zasilania urządzenia.

- Jeśli urządzenie jest wyłączone i zgaszony jest wyświetlacz, to do sterowania nie można używać pilota.
  - Włącz urządzenie.

#### Brak dźwięku.

- W systemie z dwoma głośnikami proporcje przód-tył ([FADER]) nie są nastawione w położenie pośrednie.

#### Brak sygnalizacji dźwiękowej.

- Podłączony jest dodatkowy wzmacniacz mocy, a wbudowany wzmacniacz nie jest używany.

#### Zawartość pamięci uległa skasowaniu.

- Odłączono przewód zasilający lub akumulator albo są one nieprawidłowo podłączone.

---

**Kasowane są zaprogramowane stacje i właściwa godzina.**

**Prze palił się bezpiecznik.**

**Zmiana położenia kluczyka w stacyjce powoduje zakłócenia.**

→ Przewody nie są właściwie podłączone do złącza zasilania akcesoriów w samochodzie.

---

**Podczas odtwarzania lub odbioru włącza się tryb demonstracyjny.**

→ Jeśli wybrane jest ustawienie [DEMO-ON] i przez 5 sekund nie zostanie wykonana żadna czynność, włączy się tryb demonstracyjny.

- Wybierz ustawienie [DEMO-OFF] (strona 21).

---

**Wskaźniki znikają z wyświetlacza / nie pojawiają się na wyświetlaczu.**

→ Wybrane jest ustawienie [DIM-ON] funkcji zmniejszania jasności wyświetlacza (strona 21).

→ Wskaźniki znikają po naciśnięciu na pewien czas przycisku [OFF].

- Ponownie naciśnij przycisk OFF na urządzeniu, aby wyświetlić wskaźniki.

→ Złącza są brudne (strona 25).

## Odbiór radia

**Nie można odbierać stacji.**

**Dźwięk nie przebija się przez zakłócenia.**

→ Nieprawidłowo wykonane połączenia.

- Sprawdź podłączenie anteny samochodowej.
- Jeśli nie wysuwa się antena sterowana siłownikiem, sprawdź podłączenie przewodu sterującego siłownikiem antenowym.

---

**Nie można nastawiać zaprogramowanych stacji.**

→ Nadawany sygnał jest za słaby.

## RDS

**Po kilku sekundach odbioru rozpoczyna się wyszukiwanie stacji.**

→ Odbierana stacja nie świadczy usługi TP albo ma słaby sygnał.

- Wyłącz funkcję TA (strona 12).

---

**Brak komunikatów o ruchu drogowym.**

→ Włącz funkcję TA (strona 12).

→ Pomimo że odbierana stacja wysyła kod usługi TP, nie nadaje żadnych komunikatów o ruchu drogowym.

- Nastaw inną stację.

---

**Zamiast typu PTY pojawia się wskazanie [- - - - -].**

→ Nastawiona stacja nie działa w systemie RDS.

→ Dane RDS nie zostały odebrane.

→ Stacja nie określa typu programu.

---

**Miga nazwa stacji.**

→ Dla obecnej stacji nie ma częstotliwości zastępczej.

- Naciśnij przycisk SEEK +/- w czasie migania nazwy stacji. Pojawi się napis [PI SEEK], a urządzenie rozpocznie wyszukiwanie innej częstotliwości z tym samym kodem PI (identyfikacji programu).

## Odtwarzanie z urządzeń USB

**Nie jest możliwe odtwarzanie przez koncentrator USB.**

→ Radioodtwarzacz nie rozpoznaje urządzeń USB podłączonych przez koncentrator USB.

---

**Rozpoczęcie odtwarzania z urządzenia USB rozpoczyna się z opóźnieniem.**

→ Pliki zapisane w urządzeniu USB mają skomplikowaną strukturę drzewiastą.

---

### **Występują przerwy w dźwięku.**

- Przerwy w dźwięku mogą występować przy przepływnościach większych niż 320 kb/s.

## **Funkcja BLUETOOTH**

### **Podłączane urządzenie nie rozpoznaje radioodtworacza.**

- Przed parowaniem przełącz radioodtworacz w tryb gotowości do parowania.
- Po połączeniu z urządzeniem BLUETOOTH radioodtworacz nie zostanie wykryty przez trzecie urządzenie.
  - Należy zakończyć bieżące łączenie i wyszukać radioodtworacz z innego urządzenia.
- Aby wykonać parowanie, należy włączyć sygnał wyjściowy BLUETOOTH (strona 10).

---

### **Połączenie jest niemożliwe.**

- Połączeniem steruje jednostronnie radioodtworacz lub urządzenie BLUETOOTH, ale nie oba urządzenia.
  - Podłączyć radioodtworacz za pomocą urządzenia BLUETOOTH lub na odwrót.

---

### **Nie pojawia się nazwa rozpoznanego urządzenia.**

- W zależności od stanu podłączanego urządzenia niemożliwe bywa uzyskanie jego nazwy.

---

### **Brak dźwięku dzwonka.**

- Wyreguluj głośność, obracając pokrętko sterujące podczas odbierania połączenia.
- W zależności od podłączanego urządzenia dźwięk dzwonka bywa przesyłany niewłaściwie.
  - Zmień ustawienie parametru [RINGTONE] na [1] (strona 22).
- Do urządzenia nie są podłączone przednie głośniki.
  - Podłącz do urządzenia antenę przednie głośniki. Dźwięk dzwonka dobiega tylko z przednich głośników.

---

### **Nie słychać głosu rozmówcy.**

- Do urządzenia nie są podłączone przednie głośniki.
  - Podłącz do urządzenia antenę przednie głośniki. Głos rozmówcy dobiega tylko z przednich głośników.

---

### **Osoba, z którą rozmawiasz, narzeka na zbyt małą lub zbyt dużą głośność.**

- Skoryguj głośność za pomocą funkcji regulacji wzmocnienia mikrofonu (**strona 19**).

---

### **W rozmowie telefonicznej występuje echo lub zakłócenia.**

- Zmniejsz głośność.
- Zmień ustawienie parametru [EC/NC Mode] na [EC/NC-1] lub [EC/NC-2] (strona 19).
- W przypadku występowania głośnych hałasów zewnętrznych, które zagłuszają dźwięk telefonu, należy postarać się zmniejszyć głośność tych hałasów. Przykładowo, jeśli otwarte jest okno i z zewnątrz dobiega silny hałas, należy zamknąć okno. Jeśli źródłem hałasu jest klimatyzacja, należy zmniejszyć jej wydajność.

---

### **Nie jest podłączany telefon.**

- Podczas odtwarzania dźwięku BLUETOOTH telefon nie jest podłączany pomimo naciśnięcia przycisku  (trybu głośnomówiącego).
  - Podłącz radioodtworacz z telefonu.

---

### **Niska jakość dźwięku z telefonu.**

- Jakość dźwięku z telefonu zależy od warunków odbioru sygnału przez telefon komórkowy.
  - W przypadku słabego sygnału należy przejechać w miejsce, gdzie odbiór będzie lepszy.

---

### **Zbyt mała / zbyt duża głośność z podłączonego urządzenia audio.**

- Poziom głośności zależy od urządzenia audio.
  - Skoryguj głośność w podłączonym urządzeniu audio lub w radioodtworaczcu.

---

### **Przerwy w dźwięku odtwarzanym przez urządzenie audio BLUETOOTH.**

- Zmniejsz odległość między radioodtworaczem a urządzeniem audio BLUETOOTH.
- Jeśli urządzenie audio BLUETOOTH znajduje się w blokującym sygnał pokrowcu itp., to należy wyjąć urządzenie z pokrowca.
- W pobliżu pracuje kilka urządzeń BLUETOOTH lub innych urządzeń wytwarzających fale radiowe.
  - Wyłącz pozostałe urządzenia.
  - Zwiększ odległość od innych urządzeń.
- W momencie ustanawiania połączenia między radioodtworaczem a telefonem komórkowym występuje krótka przerwa w dźwięku. Nie świadczy to o uszkodzeniu.

---

### **Nie można sterować podłączonym urządzeniem audio BLUETOOTH.**

- Sprawdź, czy podłączone urządzenie audio BLUETOOTH jest zgodne z AVRCP.

---

### **Nie działają niektóre funkcje.**

- Sprawdź, czy podłączone urządzenie obsługuje daną funkcję.

---

### **Niespodziewanie odbierany jest telefon.**

- W podłączonym telefonie włączona jest funkcja automatycznego odbierania połączenia.

---

### **Parowanie nie powiodło się ze względu na przekroczenie limitu czasu.**

- W zależności od podłączanego urządzenia, czas na wykonanie parowania może być krótki.
  - Spróbuj wykonać parowanie w wyznaczonym czasie.

---

### **Nie można użyć funkcji BLUETOOTH.**

- Wyłącz urządzenie, naciskając na co najmniej 2 sekundy przycisk OFF, po czym włącz je na nowo.

---

### **Brak dźwięku z głośników samochodu podczas połączenia w trybie głośnomówiącym.**

- Jeśli dźwięk dobiega z telefonu komórkowego, należy zmienić ustawienia telefonu tak, aby dźwięk był reprodukowany przez głośniki samochodu.

---

## **Komunikaty**

---

### **CHECKING**

- Radioodtworacz weryfikuje połączenie z urządzeniem USB.
  - Zaczekaj na zakończenie weryfikacji połączenia.

---

### **ERROR**

- Podejrzanie wewnętrznego uszkodzenia.
  - Wyłącz urządzenie i wyświetlacz, naciskając na co najmniej 2 sekundy przycisk OFF. Ponownie naciśnij przycisk OFF.

---

### **ERROR-99**

- Podejrzanie wewnętrznego uszkodzenia.
  - Wyłącz urządzenie i wyświetlacz, naciskając na co najmniej 2 sekundy przycisk OFF. Ponownie naciśnij przycisk OFF. Jeśli komunikat nie zniknie z wyświetlacza, skontaktuj się z najbliższą autoryzowaną stacją serwisową Sony.

---

### **NO AF**

- Dla obecnej stacji nie ma częstotliwości zastępczej.
  - Naciśnij przycisk SEEK +/- w czasie migania nazwy stacji. Urządzenie rozpocznie wyszukiwanie innej częstotliwości z tym samym kodem PI (identyfikacji programu) (migać będzie napis [PI SEEK]).

---

### **NO MUSIC**

- Urządzenie USB nie zawiera plików muzycznych.
  - Podłącz urządzenie USB zawierające pliki muzyczne.

---

### **NO NAME**

- W urządzeniu USB nie jest zapisana nazwa albumu / wykonawcy / utworu.

---

### **NO SUPRT**

- Radioodtwarzacz nie współpracuje z koncentratorami USB.
- Podłączone urządzenie USB nie jest obsługiwane.  
Szczegółowych informacji o zgodności urządzeń USB należy szukać na stronach pomocy technicznej, których adresy podano z tyłu okładki.

---

### **NO TP**

- Urządzenie będzie nadal poszukiwało dostępnych stacji TP.

---

### **NO USB**

- Wybrane jest źródło USB, ale nie jest podłączone urządzenie USB. Podczas odtwarzania nastąpiło odłączenie urządzenia lub przewodu USB.
  - Podłącz urządzenie i przewód USB.

---

### **OVERLOAD**

- Urządzenie USB jest przeciążone.
  - Odłącz urządzenie USB, po czym zmień źródło dźwięku przyciskiem OFF.
  - Komunikat ten może oznaczać podłączenie uszkodzonego albo nieobsługiwanego urządzenia USB.

---

### **READ**

- Urządzenie odczytuje z urządzenia USB informacje o wszystkich utworach i albumach.

- Zaczekaj na zakończenie odczytu i automatyczne rozpoczęcie odtwarzania. Zależnie od struktury urządzenia USB, może to potrwać ponad minutę.

---

### **STOP**

- Kiedy nie jest włączona funkcja odtwarzania wielokrotnego, zakończyło się odtwarzanie ostatniego utworu w albumie. Aplikacja muzyczna w iPodzie/telefonie iPhone zakończyła działanie.
  - Naciśnij przycisk PAUSE, aby ponownie rozpocząć odtwarzanie.

---

### **Dla funkcji BLUETOOTH:**

---

#### **BT BUSY**

- Urządzenie nie może odczytać zawartości książki telefonicznej i historii połączeń telefonu komórkowego.
  - Odczekaj chwilę i ponów próbę.

---

#### **ERROR**

- Niepowodzenie inicjalizacji ustawień Bluetooth.
- Problem z dostępem do książki telefonicznej.
- Zawartość książki telefonicznej uległa zmianie w czasie połączenia z telefonem komórkowym.
  - Ponownie połącz się z książką telefoniczną.

---

#### **MEM FAIL**

- Nie powiodło się przypisywanie kontaktu do pamięci numeru.
  - Sprawdź, czy zapisywany numer jest prawidłowy (strona 18).

---

#### **NO BTA**

- Wybranim źródłem dźwięku jest urządzenie BLUETOOTH audio, ale nie zostało podłączone urządzenie BLUETOOTH audio. Podczas rozmowy nastąpiło odłączenie urządzenia BLUETOOTH audio.
  - Podłącz urządzenie BLUETOOTH audio.

---

**NO BTP**

- Wybrany źródłem dźwięku jest telefon BLUETOOTH, ale nie został podłączony telefon BLUETOOTH. Podczas rozmowy nastąpiło odłączenie telefonu komórkowego.
  - Podłącz telefon komórkowy.

---

**NO INFO**

- Z podłączonego telefonu komórkowego nie jest odbierana nazwa sieci ani nazwa telefonu.

---

**NO SUPRT**

- Podłączony telefon komórkowy BLUETOOTH nie jest zgodny z profilem PBAP (Phone Book Access Profile). W takim przypadku nie będzie możliwe uzyskanie dostępu do książki telefonicznej telefonu ani do historii połączeń.
- Urządzenie nie współpracuje z telefonem komórkowym mimo że jest on zgodny z profilem PBAP (Phone Book Access Profile).
  - Sprawdź, czy telefon komórkowy jest prawidłowo podłączony. Szczegółowych informacji o zgodności telefonu komórkowego należy szukać na stronach pomocy technicznej.

---

**P (numer pamięci) EMPTY**

- Pamięć stacji jest pusta.

---

**UNKNOWN**

- Podczas przeglądania książki telefonicznej lub historii połączeń nie jest możliwe wyświetlenie nazwy / nazwiska lub numeru telefonu.

---

**WITHHELD**

- Numer telefonu został ukryty przez nadawcę.

Jeśli podane tu rozwiązania nie poprawią sytuacji, prosimy o skontaktowanie się z najbliższą autoryzowaną stacją serwisową Sony.







### Česky

Sony Corp. tímto prohlašuje, že DSX-A60BT splňuje základní požadavky a další příslušná ustanovení Směrnice 1999/5/CE.

Podrobnosti lze získat na následující URL:  
<http://www.compliance.sony.de/>

### Dansk

Undertegnede, Sony Corp. erklærer herved, at følgende udstyr DSX-A60BT overholder de væsentlige krav og øvrige relevante krav i Direktiv 1999/5/EF.

For yderligere information gå ind på følgende hjemmeside: <http://www.compliance.sony.de/>

### Deutsch

Hiermit erklärt Sony Corp., dass sich dieser DSX-A60BT in Übereinstimmung mit den grundlegenden Anforderungen und den anderen relevanten Vorschriften der Richtlinie 1999/5/EG befindet.

Weitere Informationen erhältlich unter:  
<http://www.compliance.sony.de/>

### Eesti

Sony Corp. teatab käesolevaga, et DSX-A60BT on kooskõlas oluliste ja vastavate direktiivi 1999/5/EÜ nõuetega.

Üksikasjalikumaks infoks vaadake URL:  
<http://www.compliance.sony.de/>

### English

Hereby, Sony Corp., declares that this DSX-A60BT is in compliance with the essential requirements and other relevant provisions of Directive 1999/5/EC.

For details, please access the following URL:  
<http://www.compliance.sony.de/>

### Español

Por medio de la presente, Sony Corp. declara que el DSX-A60BT cumple con los requisitos esenciales y cualesquiera otras disposiciones aplicables o exigibles de la Directiva 1999/5/CE.

Para mayor información, por favor consulte el siguiente URL:  
<http://www.compliance.sony.de/>

### Français

Par la présente, Sony Corp. déclare que l'appareil DSX-A60BT est conforme aux exigences essentielles et aux autres dispositions pertinentes de la directive 1999/5/CE.

Pour toute information complémentaire, veuillez consulter l'URL suivante :

<http://www.compliance.sony.de/>

### Italiano

Con la presente Sony Corp. dichiara che questo DSX-A60BT è conforme ai requisiti essenziali ed alle altre disposizioni pertinenti stabilite dalla direttiva 1999/5/CE.

Per ulteriori dettagli, si prega di consultare il seguente URL:

<http://www.compliance.sony.de/>

### Język polski

Niniejszym firma Sony Corp. deklaruje, że urządzenie DSX-A60BT jest zgodne z podstawowymi wymaganiami oraz z odpowiednimi postanowieniami Dyrektywy 1999/5/EC.

Szczegółowe informacje można znaleźć pod następującym adresem URL:

<http://www.compliance.sony.de/>

### Latviski

Ar šo Sony Corp. paziņo, ka DSX-A60BT atbilst Direktīvas 1999/5/EK būtiskajām prasībām un citiem ar to saistītajiem noteikumiem.

Plašāka informācija ir pieejama šajā URL:  
<http://www.compliance.sony.de/>

### Lietuviškai

Sony Corp. pareiškia, kad šis DSX-A60BT atitinka esminius 1999/5/EB direktyvos reikalavimus ir kitas nuostatas.

Susipažinti visu atitikties deklaracijos turiniu Jūs galite interneto tinklalapyje:

<http://www.compliance.sony.de/>

### Magyarul

Ezennel a Sony Corp. kijelenti, hogy a DSX-A60BT megfelel a vonatkozó alapvető követelményeknek és az 1999/5/EC irányelv egyéb előírásainak.

További információkat a következő weboldalon találhat:  
<http://www.compliance.sony.de/>

## Nederlands

Hierbij verklaart Sony Corp. dat het toestel DSX-A60BT in overeenstemming is met de essentiële eisen en de andere relevante bepalingen van richtlijn 1999/5/EG. Nadere informatie kunt u vinden op: <http://www.compliance.sony.de/>

## Norsk

Herved erklærer Sony Corp. at dette DSX-A60BT er i overensstemmelse med vesentlige krav og andre relevante bestemmelser som fremgår av direktiv 1999/5/EC. Gå til denne URL-en for mer informasjon: <http://www.compliance.sony.de/>

## Português

A Sony Corp. declara que este DSX-A60BT está conforme com os requisitos essenciais e outras provisões da Directiva 1999/5/CE. Para mais informações, por favor consulte a seguinte URL: <http://www.compliance.sony.de/>

## Slovensky

Sony Corp. potvrdzuje, že DSX-A60BT spĺňa základné požiadavky a ostatné nariadenia smernice 1999/5/EC. Podrobnosti získate nasledovnej webovej adrese: <http://www.compliance.sony.de/>

## Slovenščina

Sony izjavlja, da je DSX-A60BT v skladu z bistvenimi zahtevami in ostalimi zadevnimi ukrepi Direktive 1999/5/ES. Za podrobnosti glejte stran URL: <http://www.compliance.sony.de/>

## Suomi

Sony Corp. vakuuttaa täten että DSX-A60BT tyyppinen laite on direktiivin 1999/5/EY oleellisten vaatimusten ja sitä koskevien direktiivin muiden ehtojen mukainen. Halutessasi lisätietoja käy osoitteessa: <http://www.compliance.sony.de/>

## Svenska

Härmed intygar Sony Corp. att denna DSX-A60BT står i överensstämmelse med de väsentliga egenskapskrav och övriga relevanta bestämmelser som framgår av direktiv 1999/5/EG. För ytterligare information gå in på följande hemsida: <http://www.compliance.sony.de/>

## Türkçe

İşbu Belge ile Sony Corp. DSX-A60BT'ın 1999/5/EC Yönetmeliğinin temel gereklilikleri ve ilgili maddeleri ile uyumlu olduğunu belgeler. Detaylı bilgi için, lütfen belirtilen web sitesini ziyaret ediniz: <http://www.compliance.sony.de/>

## Ελληνικά

Με την παρούσα η Sony Corp. Δηλώνει ότι DSX-A60BT συμμορφώνεται προς της ουσιαστικές απαιτήσεις και της λοιπές σχετικές διατάξεις της οδηγίας 1999/5/EK. Για λεπτομέρειες παρακαλούμε όπως ελέγξετε την ακόλουθη σελίδα του διαδικτύου: <http://www.compliance.sony.de/>

## Български

С настоящото Sony Corp. декларира, че този апарат DSX-A60BT отговаря на съществените изисквания и останалите условия на директива 1999/5/EO. Подроbnости могат да бъдат намерени на следния URL: <http://www.compliance.sony.de/>

## Witryna pomocy technicznej

W przypadku pytań lub w celu uzyskania najnowszych informacji wchodzących w zakres pomocy technicznej zapraszamy na:

<http://support.sony-europe.com/>

Zarejestruj swój produkt przez Internet:

[www.sony-europe.com/myproducts](http://www.sony-europe.com/myproducts)

<http://www.sony.net/>

©2013 Sony Corporation Printed in Czech Republic (EU)



\* 4 4 6 8 9 9 0 1 1 \* (1)

PL



### Usuwanie zużytego sprzętu elektrycznego i elektronicznego (dotyczy krajów Unii Europejskiej i innych krajów europejskich z własnymi systemami zbierania odpadów)

Ten symbol na produkcie lub jego opakowaniu oznacza, że produkt nie powinien być zaliczony do odpadów domowych. Należy go przekazać do odpowiedniego punktu, który zajmuje się zbieraniem i recyklingiem urządzeń elektrycznych i elektronicznych. Prawidłowe usunięcie produktu zapobiegnie potencjalnym negatywnym konsekwencjom dla środowiska naturalnego i zdrowia ludzkiego, których przyczyną mogłoby być niewłaściwe usuwanie produktu. Recykling materiałów pomaga w zachowaniu surowców naturalnych. Aby uzyskać szczegółowe informacje o recyklingu tego produktu, należy się skontaktować z władzami lokalnymi, firmą świadczącą usługi oczyszczania lub sklepem, w którym produkt ten został kupiony.