

## FM/MW/LW ДИГИТАЛЕН МЕДИА ПЛЕЕР

Упатство за употреба

МК

За откажување на екранот со демонстрација (DEMO), видете на стр. 19.

Made for



iPod



iPhone



Bluetooth®

За безбедност на уредот инсталирајте го во таблата на автомобилот.  
За инсталација и поврзување, видете го испорачаното упатство.

Плочата со име го покажува работниот напон и т.н. и е поставена на долниот дел од шасијата.



Со ова, Sony Corp., изјавува дека DSX-A60BT е во согласност со основните барања и други релевантни прописи на Директивата 1999/5/EC.

За детали, пристапете кон следната URL:  
<http://www.compliance.sony.de/>

Италија: Користење на RLAN е регулирано:  
- во однос на приватната употреба, со Законски декрет од 1.8.2003, бр. 259 (“Код за електронска комуникација”). Во Член 104 е покажано кога треба да добиете генерално овластување и Член 105 покажува кога е дозволена слободна употреба;  
- во однос на снабдување со јавен RLAN пристап кон телефонската мрежа и услуги со Министерски декрет од 28.5.2003, како што е споменато и Член 25 (генерално овластување за електронска комуникација на мрежи и услуги) од Кодот за електронска комуникација.

Норвешка: Употреба на оваа радио опрема не е дозволена во географското подрачје во радиус од 20 km од центарот на Ny- Alesund, Svalbard.

**Забелешка за потрошувачите:**  
**следнава информација се применува само за опрема продадена во земји кои ги применуваат ЕУ директивите**  
Производител: Sony Corporation, 1-7-1 Konan Minato-ku Токио, 108-0075 Јапонија  
За ЕУ усогласеност на производот: Sony Deutschland GmbH, Hedelfinger Strasse 61, 70327 Штутгарт, Германија



**Исфрлање на истрошените батерии (применливо во Европската унија и земји со посебни собирни центри)**

Овој симбол на батеријата или на нејзиното пакување, укажува дека батеријата испорачана со овој производ не треба да се третира како обичен домашен отпад.

Некои батерии може да се означени со хемиски знак. Хемискиот симбол за жива (Hg) или олово (Pb) се ставаат на батерии кои содржат повеќе од 0.0005% жива или 0.004% олово. Со правилно исфрлање на батериите, Вие ќе помогнете во спречувањето на потенцијалните негативни последици за опкружувањето и човековото здравје, што може да се предизвикаат со неправилно исфрлање на овој производ. Рециклирањето на материјалите ќе допринесе за зачувување на природните ресурси. Во случај да уредот треба да е постојано поврзан со вградената батерија, за зачувување, безбедност или интегритет на податоците, оваа батерија треба да се заменува само од квалификуван сервисен персонал. За да обезбедите правилен третман на батериите, однесете ги при крај на нивниот животен век во собирен центар за рециклирање на електрична и електронска опрема. За правилно и безбедно отстранување на сите типови батерии од апаратот, прочитајте го упатството за вадење на батериите од уредот.

Однесете ги батериите во собирен центар за рециклирање на електрична и електронска опрема. За подетални информации околу рециклирањето на батериите, Ве молиме, контактирајте ја локалната компанија за рециклирање, отпад или продавницата каде што сте го купиле производот.

### **Забелешка за литиумската батерија**

Батеријата не ја изложувајте на прекумерна топлина на пр. директна сончева светлина, пожар или сл.

#### **Предупредување ако палењето на Вашиот автомобил нема АСС позиција**

Дотерајте ја AUTO OFF функцијата (стр. 19). Уредот само комплетно ќе се исклучи и автоматски во дотераното време откако уредот ќе се исклучи, со што се спречува трошење на батеријата. Ако не ја дотерате AUTO OFF функцијата, допрете и држете на OFF се додека скранот не исчезне секогаш кога ќе го исклучувате палењето на автомобилот.

## **Забелешки за BLUETOOTH функцијата**

### **Внимание**

ВО НИЕДЕН СЛУЧАЈ SONY НЕ ПРЕЗЕМА ОДГОВОРНОСТ ЗА СЛУЧАЈНИ ИЛИ ИНДИРЕКТНИ ОШТЕТУВАЊА ИЛИ ДРУГИ ШТЕТИ ВКЛУЧУВАЈКИ, БЕЗ ОГРАНИЧУВАЊЕ, ГУБЕЊЕ НА ПОДАТОЦИ, ГУБЕЊЕ НА ПРОИЗВОДОТ, ГУБЕЊЕ НА ОВЛАСТУВАЊЕ ЗА КОРИСТЕЊЕ НА ПРОИЗВОДОТ ИЛИ БИЛО КОЈА ПРОПРАТНА ОПРЕМА, ИЛИ ВО ВРСКА СО ИСТЕЧЕНО ВРЕМЕ НА КОРИСТЕЊЕ НА ОВОЈ ПРОИЗВОД, ХАРДВЕР ИЛИ СОФТВЕР.

### **ВАЖНО ИЗВЕСТУВАЊЕ!**

#### **Безбедна и ефикасна употреба**

Менување или модификација на овој производ не е дозволен од Sony и може да дојде до забрана за користење на овој производ. Проверете ги исклучоците, кои се должат на националните барања или ограничувања за користење на BLUETOOTH опрема пред да го користите овој уред.

### **Возење**

Проверете го законот и регулативит за користење на мобилен телефон и интерфон во подрачјето каде што возите. Секогаш внимавајте додека возите и исклучете се од сообраќај и паркирајте пред да се јавувате или одговорите на телефон.

### **Поврзување со други уреди**

При поврзување со било кој друг уред, прво прочитајте го упатството за подетални информации за безбедноста.

## **Изложеност на радио фреквенција**

RF сигнали може да влијаат при неправилно инсталирање или несоодветно заштитени електронски системи во автомобилите, како и пр. системи за електронско полнење гориво, електронски системи на кочници (спречување на заклучување), електронски систем за контрола на брзината или воздушни перничкиња. За инсталација или сервис на овие уреди, консултирајте се со производителот или преставник за Вашиот автомобил. Погрешната инсталација или сервис може да биде опасна и може да ја поништи гаранцијата.

Консултирајте се со производителот на автомобилот да знаете дали користењето на мобилен телефон нема да влијае врз електронскиот систем. Редовно проверувајте дали целата опрема на безжични уреди во возилото се правилно поставени и правилно работат.

## **Итни повици**

Овој BLUETOOTH авто хандсфри за во автомобил и електронската опрема поврзана во хендсфри работи со користење на радио сигнали, мобилна и фиксна мрежа како програмирана функција за корисникот, за која не се гарантира поврзување во сите услови. Затоа не се ослонувајте на електронските уреди за итна комуникација (како на пр. итна служба).

Запомнете, доколку сакате да се јавите или да примите повик, хендсфри и електронската опрема поврзана во хендсфри мора да е вклучена во мрежното подрачје со соодветен јак мобилен сигнал.

Итните повици може да не се достапни на сите мобилни телефонски мрежи кога се користи одреден мрежен сервис и/или телефон.

Проверете кај локалниот сервис провајдер.

---

## Содржина

Водич за делови и котроли . . . . .	6
-------------------------------------	---

---

## Започнување со употреба

Откачување на предна плоча . . . . .	8
Дотерување часовник . . . . .	8
Подготовка на BLUETOOTH уред . . . . .	8
Поврзување на iPod/USB уред . . . . .	10
Поврзување на друга портабл аудио опрема . . . . .	10

---

## Слушање радио

Слушање радио . . . . .	11
Користење на радио дата систем (RDS) . . . . .	12

---

## Репродукција

Репродукција на iPod/USB уред . . . . .	13
Репродукција на BLUETOOTH уред . . . . .	14
Пребарување и репродуцирање песни . . . . .	15

---

## Хендсфри повик

Прием на повик . . . . .	16
Повикување . . . . .	17
Достапни операции при повик . . . . .	18

---

## Дотерувања

Откажување на DEMO режимот . . . . .	19
Основни дотерувања на операциите . . . . .	19
Општи дотерувања . . . . .	19
BT INIT (BLUETOOTH иницијализација) . . . . .	20
Дотерување на звук . . . . .	20
EQ3 PRST (EQ3 поставен) . . . . .	20
EQ3 LOW, EQ3 MID, EQ3 HIGH . . . . .	20
BLUETOOTH дотерување . . . . .	21

---

## Дополнителни информации

Мерки на претпазливост . . . . .	21
Одржување . . . . .	24
Спецификации . . . . .	24
Проблеми и можни решенија . . . . .	26

# Водич за делови и контроли

## Главен уред

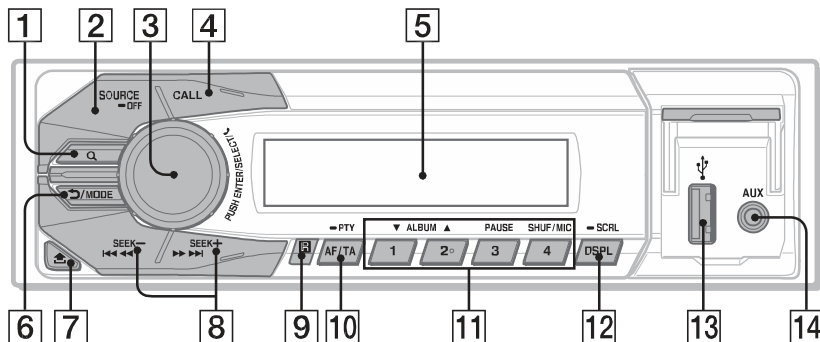

Бројот 2/ALBUM ▲ копчето имаат сензибилна точка.

### 1 Q (пребарување) (стр. 15)

При репродукција префрлете се во режим на пребарување.

### 2 SOURCE

Вклучување на напојувањето.  
Менување на извор.

#### -OFF

Допрете и држете околу 1 секунда за исклучување на напојувањето.  
Допрете и држете повеќе од 2 секунди за исклучување на напојување и приказ. Ако уредот е исклучен и екранот исчезне, не може да ракувате со далечинското.

### 3 Контролен бирач

Вртете го за прилагодување на тонот.

#### ENTER

Влез во избраното мени.

#### SELECT

Влез во дотерување на звук.  
Допрете и држете да се отвори општото мени за дотерување.

#### ☎ (хендсфри)

Прием/крај на повикот.

### 4 CALL

Префрлање во мени за повик.  
Допрете и држете повеќе од 2 секунди да го смените BLUETOOTH сигналот.

### 5 Екран

**6** ↶ (назад)

Враќање на претходен екран.

**MODE** (стр. 11, 14, 18)

**7** 🏠 (ослободување на предна плоча)

**8** SEEK +/-

Автоматско дотерување радио станица.

За рачно дотерување допрете и држете.

⏪⏩ (претходна/следна),  
⏮⏭ (назад/брзо напред)

**9** Приемник за далечински управувач

**10** AF (алтернативна фреквенција)/TA (објави за сообраќајот)

Дотерајте AF и TA во RDS.

**-PTY (тип на програм)**

Допрете и држете да изберете PTY во RDS.

**11** Нумерички копчиња

Прием на зачувани радио станици.

Допрете и држете на зачуваните станици

Повикување на мемориран телефонски број. Допрете и држете на меморираните телефонски број.

**ALBUM ▲/▼**

Прескокнување албум на аудио уред.

Допрете и држете за непрекинато прескокнување албуми.

**PAUSE**

**SHUF (мешано) MIC (стр. 18)**

**12** DSPL (екран)

Менување на прикажани менија.

**-SCRL (листање)**

Допрете и држете за листање низ прикажаните менија.

**13** USB порт

**14** AUX влезен приклучок

## RM-X231 Remote

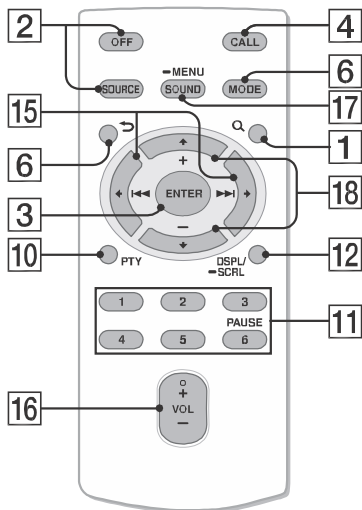

Копчето VOL (тон) + има сензибилна точка.

Пред употреба отстранете ја изолацијата.

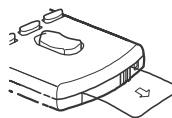

**15** ⏪ (⏮) ⏩ (⏭)

**16** VOL (јачина на тон) +/-

**17** SOUND

Директно отворете го SOUND менито.  
**-MENU**

Допрете и држете да го отворите главното мени за дотерување

**18** ↓ (+) ↑ (-)

## Започнување со употреба

### Откачување на предна плоча

За да го заштитите уредот од крадење можете да ја откачите предната плоча.

- 1 Допрете и држете OFF ①.  
Уредот е исклучен.
- 2 Допрете  ②, потоа извадете ја плочата влечејќи ја накај вас.

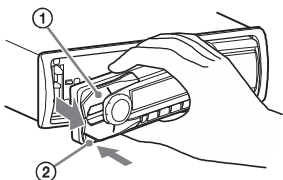

### Аларм за предупредување

Ако прекинувачот за палење го свртите во OFF позиција без да ја извадите предната плоча, аларм за предупредување ќе се слушне за неколку секунди. Алармот се слуша само ако се користи вградениот засилувач.

### Прикачување на предната плоча

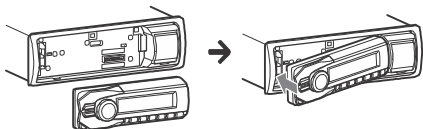

## Дотерување часовник

- 1 Допрете и држете SELECT.  
Се прикажува екран за дотерување.
- 2 Вртете го контролниот бирач да изберете [CLOCK-ADJ] и потоа допрете го.
- 3 Вртете го контролниот бирач да дотерате час и минути.  
За поместување на дигиталното покажување, допрете SEEK
- 4 Откако ќе ги дотерате минутите, допрете SELECT.  
Дотерувањето е комплетно и часовникот почнува да работи.

За приказ на часовникот, допрете DSPL.

## Подготовка на BLUETOOTH уред

Можете да уживате во музика, или да разговарате преку хендсфри, со поврзување на соодветен BLUETOOTH уред. За детали за поврзувањето, видете во упатството испорачано со уредот. Пред да го поврзете уредот, намалете го тонот на овој уредч во спротивно ќе се слушне многу гласен звук.



## Спарување и поврзување со BLUETOOTH уред

При поврзување со BLUETOOTH уред (мобилен телефон, аудио уред и т.н.) за прв пат, потребна е заедничка регистрација (наречена “спарување”). Спарувањето му овозможува на овој уред и друг уред да се препознаат меѓу себе.



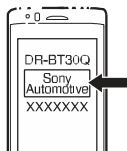

- 1 BLUETOOTH уредот ставете го одалечен 1 m (3 ft) од овој уред.
- 2 Допрете CALL, вртете го контролниот бирач да изберете [PAIRING], и потоа допрете.  трепка.  
Уредот се префрла во режим за спарување.
- 3 Направете спарување на BLUETOOTH уредот да биде препознат од овој уред.
- 4 Изберете [Sony Automotive] прикажан на екранот на BLUETOOTH уредот.  
Ако [Sony Automotive] не се прикаже, повторете од чекор 2.



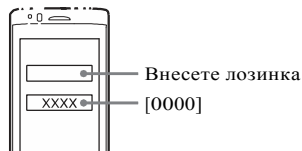

- 5 Ако е потребно да се внесе лозинка\* на BLUETOOTH уредот, внесете [0000].

\* Лозинката може да е наречена “лозинка,” “PIN код,” “PIN број” или “Пасворд,” и т.н. во зависност од уредот.



Кога спарувањето е направено,  свети.

- 6 На BLUETOOTH уредот изберете го овој уред да воспоставите BLUETOOTH конекција.  
 или  се пали кога ќе се направи конекција.

### Забелешка

При поврзување со BLUETOOTH уред, овој уред не може да се открие од друг уред. Да овозможите откривање, влезете во режим на спарување и пребарајте го овој уред од друг уред.

### За откажување на спарувањето

Направете го чекор 2 за откажување на режимот за спарување откако овој уред и BLUETOOTH уредот ќе се спарат.



## Поврзување со спарен BLUETOOTH уред

Да користите спарен уред, потребно е поврзување со овој уред. Некои спарени уреди автоматски ќе се поврзат.





- 1 Допрете CALL, вртете го контролниот бирач и изберете [BT SIGNL], а потоа допрете го.

Проверете дали  свети.

- 2 Активирајте ја BLUETOOTH функцијата на BLUETOOTH уредот.
- 3 Работете со BLUETOOTH уредот да се поврзете со овој уред.  
 или  се пали.

Икони на екранот:

	Светнува кога мобилен телефон е поврзан во уредот.
	Светнува кога во уредот е поврзан аудио уред.

### За поврзување на последен поврзан уред од овој уред

Активирајте ја BLUETOOTH функцијата на BLUETOOTH уредот.

Допрете SOURCE.

Изберете [BT PHONE] или [BT AUDIO].

Допрете  (хендсфри) да го поврзете со мобилен телефон или PAUSE да го поврзете со аудио уред.

### Забелешка

При емитување на BLUETOOTH аудио, овој уред не може да го поврзете со мобилен телефон. Поврзете се од мобилниот телефон со овој уред.

### Совет

Со вклучен BLUETOOTH сигнал: кога палењето е вклучено, овој уред автоматски се поврзува со последно поврзаниот мобилен телефон.

## Поврзување на iPod/USB уред

- 1 Намалете го тонот на уредот.
- 2 Поврзете iPod/USB во уредот. За поврзување на iPod/iPhone, користете USB кабел за поврзување за iPod (одделно се продава).

При поврзување на iPhone

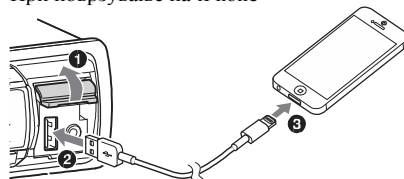

## Поврзување на друг портабл аудио уред

- 1 Исклучете го портабл аудио уредот.
- 2 Намалете го тонот на уредот.
- 3 Портабл аудио уредот поврзете го со AUX влезен приклучок (стерео мини приклучок) во уредот со кабел за поврзување (одделно се продава)\*.

\* Користете правилен тип на приклучок.

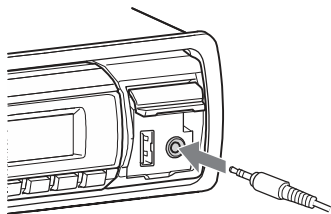

#### 4 Допрете SOURCE да изберете [AUX].

##### **Нивото на тонот од поврзаниот уред да одговара со други извори**

Почнете со репродукција на портабл аудио уредот на умерено тон и на уредот дотерајте го вообичаениот тон за слушање.

Допрете SELECT и вртете го контролниот бирач да изберете [AUX VOL] (стр. 20).

## Слушање радио

### Слушање радио

Да слушате радио, допрете SOURCE да изберете [TUNER].

#### Автоматско меморирање (BTM)

- 1 Допрете MODE да смените опсег.
- 2 Допрете и држете SELECT (FM1, FM2, FM3, MW или LW).  
Се прикажува екран за дотерување.
- 3 Вртете го контролниот бирач да изберете [BTM] и потоа допрете го.  
Уредот станиците ги зачувување на нумеричките копчиња според фреквенцијата.

#### Дотерување

- 1 Допрете MODE да смените опсег (FM1, FM2, FM3, MW или LW).
- 2 Направете дотерување.  
За рачно дотерување  
Допрете и држете SEEK +/- да лоцирате приближна фреквенција, потоа допрете SEEK +/- непрекинато за прилагодување на фреквенција.  
За автоматско дотерување  
Допрете SEEK +/-.  
Скенирањето запира штом уредот ќе прими станица. Повторете ја оваа постапка додека не се прими бараната станица.

## Рачно меморирање

- 1 При примање на станица која сакате да ја меморирате, допрете и држете на нумеричко копче (1 до 6) се додека не се прикаже [MEM].

## Прием на меморирана станица

- 1 Изберете опсег, потоа допрете на нумеричко копче (1 до 6).

## Користење радио дата системот (RDS)

### Дотерување на алтернативна фреквенција (AF) и информации за сообраќајот (TA)

AF непрекинато наоѓа станица со најјак сигнал во мрежата и TA овозможува моментални информации за сообраќајот или програми за сообраќај (TP) ако се примени.

- 1 Допрете AF/TA да изберете [AF-ON], [TA- ON], [AF/TA-ON] или [AF/TA-OFF].

### Да меморирате RDS станици со AF и TA дотерување

Можете да поставите RDS станици со AF/TA дотерување. Дотерајте AF/TA, потоа зачувајте ја станицата со BTM или рачно. Ако ја поставувате рачно, може да дотерате и станици кои не се RDS станици.

### За прием на итни известувања

Со вклучено AF или TA, итните известувања автоматски ќе го прекинат моментално избраниот извор.

### При прилагодување на нивото на тон за време на објави за сообраќајот

Тонот ќе се зачува за соодветната објава за сообраќај, независно од регуларниот ниво на тон.

### Да останете со една регионална програма (REGIONAL)

Кога AF и REGIONAL функциите се вклучени, нема да може да се префрлите во друга регионална станица со појака фреквенција. Ако го напуштате ова подрачје, дотерајте [REG-OFF] во главното дотерување при FM прием (стр. 20). Оваа функција не работи во Велика Британија и некои други подрачја.

### Local Link функција (само В.Британија)

Оваа функција овозможува избор на други локални станици во подрачјето, дури и ако не се зачувани на нумеричките копчиња.

При FM прием, допрете на нумеричко копче (1 до 6) на кое е зачувана станицата. По 5 секунди повторно допрете на нумеричкото копче на локалната станица. Повторете ја оваа постапка се додека не се прими станицата.

### Избор на тип на програм (PTY)

Користете PTY за приказ или пребарување на тип на програма.

- 1 Допрете и држете PTY при FM прием.

2 Вртете го контролниот бирач се додека не се прикаже тип на програма по желба и допете го. Уредот почнува со пребарување на станица која ја емитува избраниот тип на програма.

### Типови на програми

**NEWS** (Вести), **AFFAIRS** (Тековни работи), **INFO** (Информации), **SPORT** (Спорт), **EDUCATE** (Образование), **DRAMA** (Драма), **CULTURE** (Култура), **SCIENCE** (Наука), **VARIED** (Разно), **POP M** (Поп музика), **ROCK M** (Рок Музика), **EASY M** (M.O.R. музика), **LIGHT M** (Лесна класична), **CLASSICS** (Сериозна класична), **OTHER M** (Друга музика), **WEATHER** (Време), **FINANCE** (Финансии), **CHILDREN** (Детски програм), **SOCIAL A** (Социјални работи), **RELIGION** (Верски), **PHONE IN** (Отворена програма), **TRAVEL** (Патување), **LEISURE** (Одмор), **JAZZ** (Џез музика), **COUNTRY** (Кантри музика), **NATION M** (Народна музика), **OLDIES** (Стара музика), **FOLK M** (Фолк музика), **DOCUMENT** (Документарна)

### Дотерување време (СТ)

Од СТ податоците од RDS емитувањето седотерува часовникот.

1 Дотерајте [СТ-ON] во општото мени (стр. 19).

## Репродукција

### Репродукција на iPod/USB уред

Во ова Упатство за употреба, “iPod” се користи како генерална референца за iPod функциите на iPod и iPhone, освен ако не е поинаку наведено со текст или илустрации.

За детали за компатибилноста на Вашиот iPod, видете “За iPod” (стр. 22) или посетете ја веб страната за поддршка на потрошувачите.

Може да се користат MSC (Mass Storage Class)-тип на USB уред (пр. USB флеш, дигитален медија плеер, Android™ телефон) компатибилни со USB стандарди.

Во зависност од дигиталниот медија плеер или Android телефон, потребно е дотерување за USB режимот за поврзување во MSC.

#### Забелешки

- За детали за компатибилноста на Вашиот USB уред, посете ја веб страната за поддршка.
- Не е поддржана репродукција на следните MP3/WMA фајлови.
  - фајлови со мала компресија
  - фајлови заштитени со авторски права
  - DRM (Digital Rights Management) фајлови
  - Мулти-канални аудио фајлови

1 Поврзете го iPod/USB уредот во USB портот (стр. 10).

Репродукцијата почнува.

Ако уредот веќе е поврзан, да почнете со репродукција допрете SOURCE да изберете [USB].

2 Дотерајте го тонот на уредот.

## Да запрете со репродукција

Допрете и држете OFF околу 1 секунда.

## Да го извадите уредот

Запрете со репродукција и извадете го уредот.

## Предупредување за iPhone

Кога поврзвате iPhone преку USB, тонот на повикот се контролира преку iPhone, не преку уредот. Немојте несакајќи да го зголемите тонот на уредот при повик, бидејќи кога ќе завршите со разговорот ќе се слушне силен звук.

## Директно ракување со iPod (Патничка контрола)

Допрете и држете на MODE при репродукција за приказ на [IPOD] да овозможите директна работа со iPod. Запомнете дека тонот може да се прилагоди само од уредот.

## За излез од патничка контрола

Допрете и држете MODE се додека не се прикаже [AUDIO].

## Репродукција на BLUETOOTH уред

Можете да репродуцирате содржина на поврзаната опрема која поддржува BLUETOOTH A2DP (Advanced Audio Distribution Profile).



- 1 Направете BLUETOOTH конекција со аудио уред (стр. 9).
- 2 Допрете SOURCE да изберете [BT AUDIO].
- 3 Работете со аудио уредот да почнете со репродукција.
- 4 Прилагодете го тонот на уредот.
- 5 Допрете PAUSE да почнете со репродукција.

### Забелешки

- Во зависност од аудио уредот, информации како на пр. наслов, број на песна/време и репродукција може да не се прикажат на уредот.
- Дури и ако изворот е сменет на овој уред, репродукцијата на аудио уредот не запира.

### Нивото на тонот на BLUETOOTH уредот да одговара со други извори

Почнете со репродукција на BLUETOOTH аудио уред на умерен тон и дотерајте вообичаен тон на слушање на уредот. Допрете SELECT и вртете го контролниот бирач да изберете [BTA VOL] (стр. 20).

## Пребарување и репродукција на песни

### Повторна и мешана репродукција

Повторна репродукција:

- 1 За време на репродукција, допрете и држете SELECT.
- 2 Вртете го контролниот бирач да изберете [REPEAT] и допрете го.
- 3 Вртете го контролниот бирач да изберете сакан режим за репродукција и допрете го.
- 4 Допрете ↩ (назад) да се вратите на претходниот екран.

Мешана репродукција:

- 1 За време на репродукција допрете SHUF непрекинато да изберете режим на репродукција. Репродукција во избраниот режим на репродукција може да потрае некое време пред да почне.

Достапни режими за репродукција се разликуваат во зависноса од избраниот извор на звук.

### Пребарување песна по име (Quick- BrowZer™)

- 1 При USB репродукција, допрете Q (пребарување)\* за приказ на листа на барани категории. Кога ќе се прикаже листа со песни, допрете ↩ (назад) непрекинато за приказ на бараната категорија.  
\* При репродукција, допрете Q (пребарување) за околу 2 секунди за директно враќање на листата со категории.
- 2 Вртете го контролниот бирач да изберете категорија, потоа допрете ја да ја потврдите.
- 3 Повторете го чекор 2 да побарате песна по желба. Репродукцијата почнува.

За излез од Quick-BrowZer режимот Допрете Q (пребарување).

### Пребарување со прескокнување ставки (Jump mode)

- 1 Допрете Q (пребарување)
- 2 Допрете SEEK +.
- 3 Вртете го контролниот бирач да изберете ставка. Листата се прескокнува во чекори од 10% од вкупниот број на ставки.

- 4 Допрете ENTER да се вратите во Quick-BrowZer режимот.  
Избраната ставка се прикажува.
- 5 Вртете го контролниот бирач да изберете ставка и допрете ја.  
Репродукцијата почнува.

## Хендсфри повик

Да го користите мобилниот телефон, поврзете го со овој уред. За детали, видете “Подготовка на BLUETOOTH уредот” (стр. 8).



## Прием на повик

- 1 Допрете  (хандсфр) кога повикот е примен со звонење.  
Разговорот почнува.

### Забелешка

Звонењето и гласот на говорникот се слушаат од предните звучници.

### За одбивање повик

Допрете и држете OFF околу 1 секунда.

### Да завршите со повикот

Допрете повторно на  (хандсфри)



## Повикување

Можете да повикате од телефонскиот именик или од историјата на повици кога е поврзан мобилен телефон кој поддржува PVAR (Phone Book Access Profile).

### Повик преку телефонскиот именик

- 1 Допрете CALL, вртете го контролниот бирач да изберете [PH BOOK] и допрете го.
- 2 Вртете го контролниот бирач да изберете почетен од листата и допрете го.
- 3 Вртете го контролниот бирач да изберете име од листата со имиња и допрете го.
- 4 Вртете го контролниот бирач да изберете број од листата и допрете го.  
Повикот почнува.

### Повик од историјата со повици

- 1 Допрете CALL, вртете го контролниот бирач да изберете [RECENT] и допрете го.
- 2 Вртете го контролниот бирач да изберете име или телефонски број од историјата со повици и допрете го.  
Повикот започнува.

### Повик со внесување телефонски број

- 1 Допрете CALL, вртете го контролниот бирач да изберете [DIAL NUM] и допрете го.
- 2 Вртете го контролниот бирач за внес на тел. број и на крај изберете [ ] (празно место) и допрете  (хендсфри)\*  
Повикот почнува.  
\* За движење на дигиталната индикација, допрете SEEK +/-.

Note

На екранот се прикажува [ ] наместо [#].

### Повик со повторно бирање

- 1 Допрете CALL, вртете го контролниот бирач да изберете [REDIAL] и потоа допрете го.

### Дефинирање телефонски број

Можете да зачувате до 6 контакти во дефинираното бирање.

- 1 Изберете од именикот, историја на повици или со директно внесување на телефонски број што сакате да го зачувате во дефинирани бирања.  
Телефонскиот број се прикажува на екранот од овој уред.
- 2 Допрете и држете на нумеричко копче (1 до 6) се додека не се прикаже [MEM].  
Контактот е зачуван на избраниот дефиниран број.

## Повик преку дефиниран број

- 1 Допрете CALL.
- 2 Допрете нумеричко копче (1 до 6) да изберете контакт што сакате да го повикате.
- 3 Допрете  (хендсфри)  
Повикот почнува.

## Повик со гласовна ознака

Можете да направите повик со кажување на гласовна ознака која е зачувана од поврзан мобилен телефон кој има функција за гласовно бирање.

- 1 Допрете CALL, вртете го контролниот бирач да изберете [VO DIAL] и допрете го.
- 2 Кажете ја гласовната ознака зачувана на мобилен телефон.  
Вашиот глас е препознат и повикот се воспоставува.

## Достапни операции за време на повик

### За дефинирање на јачината на тон на звонењето и гласот

Можете да дефинирате ниво на јачина на тон на звонењето и гласот на повикувачот.

Прилагодување јачина на звонење:  
Вртете го контролниот бирач при примање повик.

Прилагодување на јачина на глас:  
Вртете го контролниот бирач при повикување.

### За прилагодување јачина за други делови (Прилагодување на микрофон)

Допрете MIC.

Достапни нивоа за прилагодување: [MIC-LOW], [MIC-MID], [MIC-HI].

### За намалување на ехо и бучава (Echo Canceled/Noise Canceled Mode)

Допрете и држете MIC.

### За пренос на повик

Со цел да се активира/деактивира соодветен уред (овој уред/мобилен телефон), допрете MODE или користете го Вашиот мобилен телефон.

Забелешка

Во зависност од мобилниот телефон, хендсфри комуникацијата може да биде прекината при обид на пренос на повик.

## Дотерувања

### Откажување на DEMO режим

Можете да го откажете демо екранот кој се прикажува кога уредот е исклучен.

- 1 Допрете и држете SELECT.  
Се прикажува екран за дотерување.
- 2 Вртете го контролниот бирач да изберете [DEMO] и допрете го.
- 3 Вртете го контролниот бирач да изберете [DEMO-OFF] и допрете го.
- 4 Допрете ↩ (назад).  
Екранот се враќа во режим на нормален прием/репродукција.

### Основни дотерувања

Можете да дотерате ставки во менијата следејќи ја следната постапка.  
Следните ставки може да се дотераат во зависност од изворот и дотерувањето.

- 1 Допрете SELECT за дотерување звук, допрете и држете SELECT за генерално дотерување или допрете CALL за BLUETOOTH дотерување.
- 2 Вртете го контролниот бирач да изберете ставка и допрете ја.

- 3 Вртете го контролниот бирач да изберете опција и допрете.

**За враќање во претходен екран**  
Допрете ↩ (назад).

## Генерално

---

**CLOCK-ADJ** (прилагодување часовник) (стр. 8)

СТ (време)

Активирање СТ функција: [ON], [OFF].

---

**BEEP**

Активирање на бип звук: [ON], [OFF].

---

**CAUT ALM** (аларм за предупредување)

Активирање на аларм за предупредување: [ON], [OFF] (стр. 8). (Достапно само кога уредот е исклучен.)

---

**AUX-A** (AUX аудио)

Активирање екран на AUX извор: [ON], [OFF]. (остапно само кога уредот е исклучен.)

---

**AUTO OFF**

Автоматско исклучување по одредено време кога уредот е исклучен: [NO], [30S] (30 секунди), [30M] (30 минути), [60M] (60 минути).

---

**DEMO** (демонстрација)

Активирање на демо: [ON], [OFF].

---

**DIMMER**

Менување светло на екран: [ON], [OFF].

---

**AUTO SCR** (автоматско листање)

Автоматско листање низ ставките: [ON], [OFF].

---

---

**REPEAT** (стр. 15)

---

**REGIONAL**

Ограничување прием на одреден регион: [ON], [OFF]. (Достапно само при прием на FM.)

---

**LOUDNESS** (динамична јачина)

Засилување на бас и високи тонови за јасен звук при низок тон: [ON], [OFF].

---

**BTM** (стр. 11)

---

**BT INIT** (BLUETOOTH иницијализација)

Иницијализација на сите BLUETOOTH поврзани дотерувања (информација за спарување, дефинирање број, информација за уредот и т.н.).  
При демонирање науредот иницијализирајте ги сите дотерувања. (Достапно само кога уредот е исклучен.)

---

---

## Дотерување звук

---

**EQ3 PRST** (EQ3 дефиниран)

Изберете крива на еквिलाјзер од 7 криви на еквилајзер или исклучете: [XPLOD], [VOCAL], [EDGE], [CRUISE], [SPACE], [GRAVITY], [CUSTOM], [OFF].  
Дотерувањето на крива на еквилајзер може да се меморира за секој извор.

---

**EQ3 LOW, EQ3 MID, EQ3 HIGH**

Дотерајте [CUSTOM] од EQ3.  
Прилагодување крива на еквилајзер.  
Нивото на тон може да се прилагоди во 1 dB чекори, од -10 dB до +10 dB.

---

**BALANCE**

Прилагодување баланс на звук: [RIGHT-15 (R15)] – [CENTER (0)] – [LEFT-15 (L15)].

---

**FADER**

Прилагодување на релативно ниво: [FRONT-15 (F15)]

---

**AUX VOL** (AUX ниво на тон)

Прилагодување ниво на тон на секој поврзан помошен уред: [+18 dB] – [0 dB] – [-8 dB].  
Ова дотерување ја негира потребата за прилагодување ниво на тон меѓу изворите.

---

**BT VOL** (BLUETOOTH аудио ниво на тон)

Прилагодување ниво на тон на секој поврзан BLUETOOTH уред: [+18 dB] – [0 dB] – [-8 dB].  
Ова дотерување ја негира потребата за прилагодување ниво на тон меѓу изворите.

---

## BLUETOOTH дотерување

**PAIRING** (стр. 9)

**PH BOOK** (телефонски именик) (стр. 17)

**REDIAL** (стр.17)

**RECENT** (последен повик) (стр.17)

**VO DIAL** (гласовно бирање) (стр.18)

**DIAL NUM** (биран број) (стр.17)

### RINGTONE

Изберете дали да се слуша свонење од овој уред или поврзаниот мобилен телефон: [1] (овој уред), [2] (мобилен телефон).

### AUTO ANS (автоматски одговор)

Дотерајте овој уред автоматски да одговори на дојдовен повик: [OFF], [1] (за 3 секунди), [2] (за 10 секунди).

### BT SIGNL (BLUETOOTH сигнал) (стр. 9)

Активирање на BLUETOOTH функцијата: [ON], [OFF].

## Дополнителни информации

### Мерки на претпазливост

- Ако возилото е паркирано директно на сончева светлина, прво изладете го уредот.
- Не ја оставајте предната плоча или донесен аудио уред во возилото, може да предизвика дефект поради високата температура во возилото.
- Антената автоматски се издолжува.

### За одржување висок квалитет на звук

Не истурајте течност во уредот.

### Редослед на репродукција на MP3/WMA фајлови

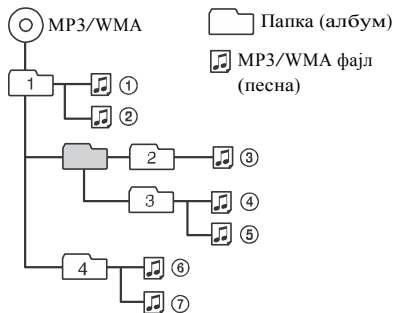

## За iPod

- Можете да поврзете во следните iPod модели.

Прво ажурирајте го Вашиот iPod уред до најнов софтвер. Произведен за

- iPod touch (5-та генерација)
- iPod touch (4-та генерација)
- iPod touch (3-та генерација)
- iPod touch (2-ра генерација)
- iPod classic
- iPod nano (7-ма генерација)
- iPod nano (6-та генерација)
- iPod nano (5-та генерација)
- iPod nano (4-та генерација)
- iPod nano (3-та генерација)
- iPod nano (2-ра генерација)
- iPod nano (1-ва генерација)\*

-iPhone 5

-iPhone 4S

-iPhone 4

-iPhone 3GS

-iPhone 3G

\* Патничка контрола не е достапна за iPod nano (1-ва генерација).

- “Произведен за iPod” и “Произведен за iPhone” значи дека електронските додатоци се дизајнирани специјално за поврзување во iPod или iPhone соодветно и од страна на производителот е сертифициран да одговара на стандардните перформанси на Apple. Apple не е одговорен за работата на овој уред или неговата усогласеност со безбедноста и регулаторните стандарди. Запомнете дека употребата на вакви додатоци со iPod или iPhone може да влијаат врз безжичните перформанси.

## За BLUETOOTH функцијата

### Што е BLUETOOTH технологија?

- BLUETOOTH безжична технологија е безжична технологија со краток опсег која овозможува безжична комуникација при пренос на податоци меѓу дигиталните уреди, пр. мобилен телефон и слушалки. BLUETOOTH безжичната технологија работи во опсег од околу 10 m (33 ft). Обично е поврзување на два уреда, но некои уреди може да поврзат со повеќе уреди во исто време.
- Нема потреба да користите кабли при поврзување бидејќи BLUETOOTH технологијата е безжична технологија, ниту е неопходно уредите да се свртени еден кон други, бидејќи имаат инфрацрвена технологија. На пр., вакув уред може да користите во торба или џеб.
- BLUETOOTH технологијата е меѓународен стандард поддржан од милион компании ширум целиот свет и ја користат разни компании низ целиот свет.

### За BLUETOOTH комуникација

- BLUETOOTH безжичната технологија работи во опсег од околу 10 m (33 ft). Максималниот опсег на комуникација може да варира во зависност од пречките (личност, метал, сид и т.н.) или електромагнетното опкружување.
- Следниве услови може да влијаат врз осетливоста на BLUETOOTH комуникацијата.
  - Има пречки како што е личност, метал или сид меѓу овој уред и BLUETOOTH уредот.
  - Во близина на овој уред се користи уред кој користи 2.4 GHz фреквенција, пр. безжичен LAN уред, безжичен телефон или микропечка.

- Бидејќи BLUETOOTH уредите и безжичните LAN (IEEE802.11b/g) користат иста фреквенција, може да се појават пречки од микроречка или да ја намалат брзината на комуникација, или не може да се поврзат ако овој уред се користи во близина на безжичен LAN уред. Во овој случај, направете го следното.
  - Овој уред користете најмалку 10 m (33 ft) подалеку од безжичен LAN уред.
  - Ако овој уред се користи во близина од 10 m (33 ft) од безжичниот LAN уред, исклучете го безжичниот LAN уред.
  - Инсталирајте го овој уред и BLUETOOTH уред колку што може поблиску еден до друг.
- Брановите емитувани од BLUETOOTH уредот може да влијаат врз работата на електронските медицински апарати. Исклучете го овој уред и други BLUETOOTH уреди на следните локации, може да предизвикаат несреќи.
  - каде има запаливи гасови, во болница, воз, авион или бензинска пумпа
  - во близина на автоматски врати или аларм за пожар
- Овој уред поддржува безбедносни карактеристики кои одговараат со BLUETOOTH стандардот за обезбедување безбедна конекција кога се користи BLUETOOTH безжичната технологија, но безбедноста може да не е доволна во зависност од дотерувањето. Внимавајте кога при комуникација користите BLUETOOTH безжична технологија.
- Ние не преземаме никаква одговорност за течење на информации при BLUETOOTH комуникацијата.
- Не се гарантира конекција со сите BLUETOOTH уреди.
  - Уред каде BLUETOOTH функцијата е потребна за одредување на BLUETOOTH стандардите назначени од BLUETOOTH SIG и треба да бидат автентични.
  - Дури и ако поврзаниот уред е во согласност со горенаведените BLUETOOTH стандарди, некои уреди не може да се поврзат или

да работат правилно, во зависност од карактеристиката или спецификациите на уредот.

-Додека зборувате на телефон преку хендсфри, може да се слушне бучава, во зависност од уредот или опкружувањето.

- Во зависност од уредот кој треба да се поврзе, може да е потребно некое време пред да почне со комуникација.

## Друго

- Користење на BLUETOOTH уредот може да не функционира на мобилен телефон, во зависност од условите на радио брановите и местото каде што се користи опремата.
- Ако почувствувате непријатно при користење на BLUETOOTH уредот, веднаш престанете со користење на BLUETOOTH уредот. Ако постои некој проблем, консултирајте се со најблиската продавница на Sony.

Ако имате прашања или проблеми во врска со уредот, а не се покриени во ова упатство, консултирајте се со најблиската продавница на Sony.

# Одржување

## Замена на литиумската батерија на далечинскиот управувач

Кога батеријата ќе ослаби, растојанието на далечинскиот управувач е пократок. Заменете ја батеријата со нова CR2025 литиумска батерија. Користење на други батерии може да претставуваат ризик од пожар или експлозија.

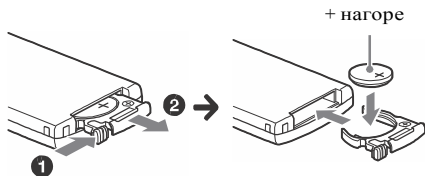

Забелешки за литиумската батерија

- Литиумската батерија чувајте ја подалеку од дофат на деца. Ако батеријата се голтне, веднаш консултирајте се со доктор.
- Избришете ја батеријата со сува ткаенина за добар контакт.
- Обезбедете правилен поларитет кога ја инсталирате батеријата.
- Батеријата не ја држете со метални ножици, во спротивно може да се случи краток спој.

### ПРЕДУПРЕДУВАЊЕ

При неправилно користење батеријата може да експлодира. Не ја полнете, расклопувајте или да ја изложувате на пожар.

## Чистење на конекторите

Уредот може да не работи правилно ако конекторите меѓу уредот и предната плоча не се чисти. Со цел да го спречите ова, откачете ја предната плоча (стр. 8) и чистете ги конекторите со памук. Не применувајте премногу сила. Во спротивно, конекторите може да се оштетат.

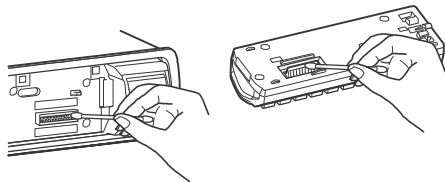

Забелешки

- За безбедност, исклучете го палењето на возилото пред чистење на конекторите и отстранете го клучот од бравата.
- Конекторите никогаш не ги допирајте директно со прсти или со метални предмети.

# Спецификации

Тјунер

FM

Опсег: 87.5 – 108.0 MHz

Антенски терминал:

Конектор за надворешна антена

Средна фреквенција: 25 kHz

Употреблива осетливост: 8 dBf

Селективност: 75 dB на 400 kHz

Однос сигнал-шум: 80 dB (стерео)

Поделба: 50 dB на 1 kHz

Опсег на фреквенција: 20 – 15,000 Hz

MW/LW

Опсег на дотерување:

MW: 531 – 1,602 kHz

LW: 153 – 279 kHz

Антенски терминал:

Конектор за надворешна антена

Средна фреквенција:

9,124.5 kHz or 9,115.5 kHz/4.5 kHz



Осетливост:

MW: 26  $\mu$ V

LW: 45  $\mu$ V

## USB плеер

Интерфејс: USB (Full-speed)

Максимален напон: 1 A

Максимален број на препознати податоци:

Папки (албуми): 128

Фајлови (песни) по папка: 512

Соодветен кодекс:

MP3 (.mp3) и WMA (.wma)

## Безжична комуникација

Систем на комуникација:

BLUETOOTH стандард верзија 2.1 + EDR

Излез:

BLUETOOTH стандард класа 2  
(Макс. +4 dBm)

Максимален опсег на комуникација: Линија на поглед приближ. 10 m (33 ft)\*1

Фреквенција:

2.4 GHz (2.4000 – 2.4835 GHz)

Метод на модулација: FHSS

Компатибилни BLUETOOTH профили\*2:

A2DP (Advanced Audio Distribution Profile)

1.2

AVRCP (Audio Video Remote Control Profile)

1.3

HFP (Handsfree Profile) 1.5

PBAP (Phone Book Access Profile)

\*1 Вистинскиот опсег ќе се разликува во зависност од факторите како на пр. пречки меѓу уредите, магнетни полиња околу микробранова печка, статичен електрицитет, осетливост на прием, карактеристиките на антената, оперативен систем, апликација за софтвер и т.н..

\*2 BLUETOOTH стандард профилите ја покажуваат целта на BLUETOOTH комуникацијата меѓу уредите.

## Засилувач

Излез: Звучници

Импеданса на звучник: 4 – 8 ohms

Макс.излезен напон: 55 W  $\times$  4 (at 4 ohms)

## Општо

Излези:

Терминал за аудио излез (преден, заден)

Антенско реле за контрола на терминалот

Засилувач за контрола на терминалот

Влезови:

Терминал за далечински

управувач

Антенски влезен терминал

AUX влезен приклучок (стерео мини приклучок)

USB порт

Потребна моќ: 12 VDC батерија од кола (негативно заземјување)

Димензии:

Приближ. 178 mm  $\times$  50 mm  $\times$  120 mm  
(7 1/8 in  $\times$  2 in  $\times$  4 7/8 in) (ш/в/д)

Димензии за монтирање:

Приближ. 182 mm  $\times$  53 mm  $\times$  103 mm  
(7 1/4 in  $\times$  2 1/8 in  $\times$  4 1/8 in) (ш/в/д)

Маса: Приближ. 0.7 kg (1 lb 9 oz)

Содржина на пакетот:

Главен уред (1)

Далечински управувач (1): RM-X231

Делови за инсталација и конекција (1 комплет)

Додатоци/опрема по избор:

USB кабел за поврзување за iPod: RC-100IP

Вашиот продавач може да нема некои од горенаведените додатоци. Прашајте за подетални информации.

Дизајнот и спецификациите се предмет на измена без претходна најава.

Bluetooth® знакот и логот се сопственост на Bluetooth SIG, Inc. и користењето на вакви ознаки од страна на Sony Corporation е со лиценца. Други заштитни знаци или трговски марки се на нивните сопственици.

Windows Media е и регистрирана трговска марка или заштитен знак на Microsoft Corporation во САД и/или други земји.

Овој производ е заштитен со одредени интелектуални авторски права на Microsoft Corporation. Забрането е користење или дистрибуција на ваква технологија надвор од овој производ без лиценца од Microsoft или овластен продавач на Microsoft.

iPhone, iPod, iPod classic, iPod nano и iPod touch се заштитни знаци на Apple Inc., регистриран во САД и други земји.

MPEG Layer-3 аудио технологија за кодирање и патенти лиценцирани од Fraunhofer IIS и Thomson.

Android е заштитен знак на Google Inc. Користење на овој заштитен знак е подложен на Google Permissions.

## Проблеми и можни решенија

Следнава листа ќе ви помогне во решавање на проблеми кои може да се случат. Пред да ја прочитате листата, видете ја постапката за конекција и работа.

За детали за користење на осигурач и отстранување на уредот од таблата, видете во инсталација/конекција во упатството испорачано со овој уред.

Ако проблемот не е решен, посетете ја веб-страницата наведена на корицата.

### ОПШТО

#### Уредот не се снабдува со струја.

- Ако уредот е исклучен и екранот исчезне, со уредот не можете да ракувате преку далечинскиот управувач.
- Вклучете го уредот.

---

#### Нема звук.

- Позицијата на контролата на поделба [FADER] не е дотеран за 2-систем на звучник.

---

#### Нема бип звук.

- Поврзан е опционален засилувач и не го користите вградениот засилувач.

---

#### Содржината од меморијата е избрашана.

- Главното снабдување со струја или батеријата е извадена или не е ставена правилно.

---

#### Зачуваниците станици и точното време се избришани. Осигурачот пукнал.

#### Прави бучава при палење на автомобилот.

- Жичите не одговараат правилно со конекторот за напојување на автомобилот.

---

### При репродукција или прием, демо режимот започнува.

- Ако не се извршува никаква работа околу 5 минути со дотерано [DEMO-ON], демо режимот почнува.
  - Дотерајте [DEMO-OFF] (стр. 19).

---

### Дисплејот исчезнува од/не се прикажува на екранот.

- Затемнувањето е дотерано во [DIM-ON] (стр. 19).
- Дисплејот исчезнува ако допрете и држите на OFF.
  - Допрете OFF на уредот се додека дисплејот не исчезне.
- Конекторите не се чисти (стр. 24).

---

## Радио прием

### Не се примаат станици.

#### Звукот е испрекинат со бучава.

- Конекцијата не е правилна.
  - Проверете ја конекцијата на антената за кола.
  - Ако ауто антената не е проширена, проверете го поврзувањето на антената.

---

### Дефинирано дотерување не е можно.

- Емитуваниот сигнал е премногу слаб.

---

## RDS

### SEEK започнува по неколку секунди на слушањето.

- Станицата не е TR или има слаб сигнал.
  - Декативирајте го TA (стр. 12).

---

### Нема објави за сообраќајот.

- Активирајте TA (стр. 12).
- Станицата не емитува никакви обавестувања за сообраќајот иако е TR.
  - Дотерајте во друга станица.

---

### PTY диплеј [- - - - -].

- Моменталната станица не е RDS станица.
- Не се примени RDS податоци.
- Станицата не специфицира тип на програма.

---

### Името на програмскиот сервис трепка.

- Нема алтернативна фреквенција за моменталната станица.
  - Допрете SEEK +/- додека името на програмскиот сервис трепка. [PI SEEK] се прикажува и уредот почнува со пребарување на друга фреквенција со исти PI (program identification) податоци.

---

## USB репродукција

### Не може да репродуцирате преку USB хаб.

- Овој уред не препознава USB уреди преку USB хаб.

---

### На USB уредот му треба повеќе време за репродукција.

- USB уредот содржи фајлови со комплицирана структура.

---

### Звукот е испрекинат.

- Звукот може да е испрекинат при голема брзина повеќе од 320 kbps.

---

## BLUETOOTH функција

### Поврзаниот уред не го открива овој уред.

- Пред да направите спарување, овој уред дотерајте го во режим на мирување за спарување.
  - Кога ќе го поврзете со BLUETOOTH уред, овој уред не може да се открие од друг уред.
  - Откачете го моменталното поврзување и пребарајте го овој уред од друг уред.
- Кога спарување на уредите ќе се направи, вклучете го излезниот сигнал на BLUETOOTH (стр. 9).

---

### Не е можна конекција.

- Конекцијата се контролира од една страна (овој уред или BLUETOOTH уред), не од двете.
  - Поврзете се со овој уред од BLUETOOTH уред или обратно.

---

### Не се прикажува името на откриениот уред.

- Во зависност од статусот на другиот уред може нема да се прикаже името.

---

### Не звони.

- Прилагодете го тонот со вртење на контролниот бирач за време на прием на повик.
- Во зависност од поврзаниот уред, звонењето може не се прака правилно.
  - Дотерајте [RINGTONE] во [1] (стр. 21).
- Предните звучници не се поврзани во уредот.
  - Поврзете ги предните звучници во уредот. Звонењето се слуша само од предните звучници.

---

### Гласот на соговорникот не се слуша.

- Предните звучници не се поврзани во уредот.
  - Поврзете ги предните звучници во уредот. Гласот на соговорникот се слуша само од предните звучници.

---

### Согворникот кажува дека тонот е премногу гласен или тивок.

- Прилагодете го тонот соодветно преку прилагодување на микрофон (стр. 18).

---

### При конверзација се слуша ехо или шум.

- Намалете го тонот.
- Дотерајте EC/NC режимот во [EC/NC-1] или [EC/NC-2] (стр. 18).

- Ако околната бучава е премногу гласна, обидете се да ја намалите бучавата.

Пр.: Ако е отворен прозор и бучавата од улицата е премногу гласна, затворете го прозорот. Ако климатизерот е гласен, намалете го.

---

### Телефонот не е поврзан.

- Кога се репродуцира BLUETOOTH аудио, телефонот не е поврзан дури и ако допрете  (хандсфри).
  - Поврзете се од телефонот.

---

### Квалитетот на звук на телефонот е слаб.

- Квалитетот на звук на телефонот зависи од условите на приемот на мобилниот телефон.
  - Автомобилот поместете го на место каде ќе го зголемите сигналот на мобилниот телефон ако приемот е слаб.

---

### Тонот на поврзаниот уред е гласен (висок).

- Нивото на тонот се разликува во зависност од аудио уредот.
  - Прилагодете го тонот на поврзаниот аудио уред или на овој уред.

---

### Звукот прескокнува при репродукција на BLUETOOTH аудио уред.

- Намалете го растојанието меѓу уредот и BLUETOOTH аудио уредот.
- Ако BLUETOOTH аудио уредот се чува во кутија која го спречува сигналот, при употреба извадете го од кутијата.
- Неколку BLUETOOTH уреди или други уред кои емитуваат радио бранови се користат во близина.
  - Намалете ги другите уреди.
  - Зголемете го растојанието од другите уреди.
- Репродуцираниот звук моментално запира кога е направено поврзување меѓу овој уред и мобилен телефон. Ова не е дефект.

---

**Поврзаниот BLUETOOTH аудио уред не може да се контролира.**

→ Проверете дали поврзаниот BLUETOOTH аудио уред поддржува AVRCP.

---

**Некои функции не работат.**

→ Проверете дали поврзаниот уред ги поддржува функциите кои се во прашање.

---

**На повикот е одговорено несакајќи.**

→ Поврзаниот телефон е дотеран автоматски да одговара на повиците.

---

**Спарувањето не е можно поради изминато време.**

→ Во зависност од поврзаниот уред, ограниченото време за спарување може да е кратко.  
— Обидете се да завршите на време.

---

**BLUETOOTH функцијата не работи.**

→ Исклучете го уредот со допирање на OFF за повеќе од 2 секунди и повторно вклучете го.

---

**Не се слуша звук од звучниците во автомобилот при хендсфри повик.**

→ Ако звукот се слуша од мобилниот телефон, дотерајте звукот од мобилниот телефон да се слуша преку звучниците во автомобилот.

---

**Приказ на грешки/Пораки**

---

**CHECKING**

→ Уредот го потврдува поврзувањето на USB уредот.  
— Почekaјте додека не заврши потврдувањето.

---

**ERROR**

→ Може да има внатрешен дефект.  
— Допрете OFF за повеќе од 2 секунди (дисплејот исчезнува), потоа повторно допрете OFF.

---

**ERROR-99**

→ Може да има внатрешен дефект.

— Допрете OFF за повеќе од 2 секунди (дисплејот исчезнува), потоа повторно допрете OFF.  
Ако индикацијата за грешка се уште стои на дисплејот, консултирајте се со Sony продавач.

---

**NO AF (нема алтернативна фреквенција)**

→ За моменталната станица нема алтернативна фреквенција.  
— Допрете SEEK +/- додека името на програмскиот сервис трепка. Уредот почнува со пребарување на друга фреквенција со исти PI (program identification) податоци ([PI SEEK] се прикажува).

---

**NO MUSIC**

→ USB уредот не содржи музички фајлови.  
— Поврзете USB уред со музички фајлови.

---

**NO NAME**

→ Име на албум/пејач/песна не е запишан на USB.

---

**NO SUPRT (не е поддржан)**

→ USB хаб не е поддржан од овој уред.  
→ Поврзаниот USB уред не е поддржан.  
За детали за компатибилноста на вашиот USB уред, посетете ја веб страната за поддршка запишана на задната страна.

---

**NO TP (нема програми за сообраќајот)**

→ Уредот продолжува со пребарување на достапни TP станици.

---

**NO USB**

→ USB е избран како извор без да има поврзано USB уред. USB уредот или USB кабелот е изваден за време на репродукција.  
— USB уредот и USB кабелот поврзете ги правилно.

---

**OVERLOAD**

→ USB уредот е преполн.

- Откачете го USB уредот и сменете го изворот со допирање на OFF.
- Показува дека USB уредот не работи или поврзан е уред кој не е поддржан.

---

## READ

- Уредот ги чита сите информации песни и албуми на USB уредот.
  - Почекајте додека не заврши со читаење и репродукцијата почнува автоматски. Во зависност од структурата на USB уред, може да потрае некоја минута.

---

## STOP

- Кога не е дотерана повторена репродукција, репродукцијата завршува со последната песна во албумот.
  - Музичката апликација на iPod/iPhone прекината.
    - Допрете PAUSE за повторна репродукција.

За BLUETOOTH функцијата:

---

## BT BUSY (BLUETOOTH зафатен)

- Телефонскиот именик и историјата на повици на мобилниот телефон не се достапни за овој уред.
  - Почекајте кратко и повторно обидете се.

---

## ERROR

- BT иницијализацијата не е успешна.
- Нема пристап кон телефонскиот именик.
- Содржината во телефонскиот именик е сменета при пристап од мобилен телефон.
  - Повторно пристапете во телефонскиот именик на мобилниот телефон.

---

## MEM FAIL (нема меморија)

- Овој уред не може да ги зачува контактите во дефинираниот бирач.
  - Проверете дали бројот што сакате да го зачувате е правилен (стр. 17).

---

## NO BTA (нема BLUETOOTH аудио)

- BLUETOOTH аудио извор е избран без да е поврзан BLUETOOTH аудио уред.
  - BLUETOOTH аудио уредот е откачен за време на повик.
    - Поврзете BLUETOOTH аудио уред.

---

## NO BTP (нема BLUETOOTH телефон)

- BLUETOOTH телефон е избран без да е поврзан мобилен телефон. Мобилниот телефон е откачен за време на повик.
  - Поврзете мобилен телефон.

---

## NO INFO (нема информации)

- Име на мрежата и мобилниот телефон не се прима со поврзан мобилен телефон.

---

## NO SUPRT (не е поддржан)

- BLUETOOTH поврзан мобилен телефон не поддржува PBAP (Phone Book Access Profile). Во овој случај, овој уред не може да пристапи кон телефонскиот именик или историјата на повици на мобилниот телефон.
  - Мобилниот телефон не е поддржан од овој уред иако мобилниот телефон поддржува PBAP (Phone Book Access Profile).
    - Проверете мобилниот телефон дали е поврзан правилно. За детали за компатибилност на мобилниот телефон, посетете ја веб-страницата за поддршка.

---

## P (дефиниран број) EMPTY

- Дефинираното бирање е празно.

---

## UNKNOWN

- Име или телефонски број не се прикажува при пребарување во именикот или историја на повик.

---

## WITHHELD

- Телефонскиот број е скриен од повикувачот.

Ако овие решенија не помогнаа во решавање на проблемот, консултирајте се со Sony продавач.

## Страна за поддршка

Ако имате било какви прашања или за најнови информации за поддршка на овој производ, посетете ја следната веб страна

:

**<http://support.sony-europe.com/>**

Регистрирајте го вашиот производ  
преку интернет на:

**[www.sony-europe.com/myproducts](http://www.sony-europe.com/myproducts)**

<http://www.sony.net/>

©2013 Sony Corporation



\* 4 4 6 8 9 9 0 1 1 \* (1)