

SONY®

Cyber shot

Дигитален фотоапарат

Упатство за употреба

DSC-T100

MK



MEMORY STICK™



LITHIUM ION G TYPE



За поопширни информации во врска со напредните функции, ве молиме погледнете преку компјутер во **“Cyber-shot Handbook”** и **“Cyber-shot Step Up movie”** упатството содржано на приложениот CD-ROM.

Дополнителни информации и одговори на вашите прашања можете да најдете на нашата интернет страница

<http://www.sony.net/>

Инструкции за ракување

Пред да ракувате со овој апарат, ве молиме детално прочитајте го ова упатство и сочувајте го за евентуална потреба во иднина.



Податоци за сопственикот

Моделот и сервиските броеви се наоѓаат на долната страна од апаратот. Запишете го сервискиот број во долу-предвидениот простор. Повикајте се на овие броеви при евентуална кореспонденција со вашиот Sony продавач.

Model No. DSC-T100

Serial No. _____

ПРЕДУПРЕДУВАЊЕ

За да ја избегнете опасноста од струен удар, не изложувајте го уредот на дожд и влага.

ВАЖНИ МЕРКИ НА СИГУРНОСТ

За да се заштитите, целосно прочитајте ги овие мерки на претпазливост пред да ракувате со уредот и имајте го ова упатство за употреба при рака. Обрнете внимание на сите предупредувања, мерки на претпазливост и совети за ракување, означени на апаратот и посочени во ова упатство.

Употреба

[Напојување (Извори на енергија)

Овој уред се напојува само од извори на струја, означени на налепницата. Ако не сте сигурни со каква струја располагате во вашиот дом, консултирајте се со вашиот Sony продавач или обратете се на дистрибутерот на електрична енергија. За оние уреди, предвидени за напојување од батерија или некој друг извор на енергија, прочитајте ги упатствата за употреба.

[Поларизација

Овој уред може да биде опремен со приклучок за еднонасочна струја со поларизациска заштита (приклучок со еден поширок контакт од другиот).

Овој приклучок ќе се приклучи само во една положба во штекерот. Ова претставува мерка на сигурност. Значи ако неможете приклучокот да го приклучите целосно до крај пробајте обратно да го приклучите. Ако и покрај ова не успеете да го приклучите, повикајте електричар, да ви монтира соодветен штекер. Не пробувајте на сила да го приклучите приклучокот.

[Преоптоварување

Не преоптоварувајте ги штекерите, продолжните кабли или разводниците над нивниот капацитет, бидејќи тоа може да предизвика струен удар.

[Страни предмети и течности

Не вметнувајте било какви предмети во отворите на уредот, бидејќи може да настане краток спој и да предизвикате пожар или струен удар. Не истурајте било какви течности врз уредот.

[Приклучни делови

Не користете приклучни делови што не се препорачани од производителот, бидејќи може да предизвикаат опасност.

ОВЛАСТЕНИ СЕРВИСИ НА "SONY" ВО РЕПУБЛИКА МАКЕДОНИЈА

Град	Сервис	Адреса	Телефон
Битола	Тринитрон	нас. „Карпош“, „Кланица“ ламела А/4 E-mail: btsony@mt.net.mk	047 227236
Гевгелија	Ват	ул. „7-ми Ноември“ бр.4 E-mail: watt@mt.net.mk	034 214804
Охрид	Рит Електроника	бул. „Туристичка“ бр.44А E-mail: ritel@mt.net.mk	046 261281
Скопје	Видео Дата	ул. „Брадфордска“ бр.1 E-mail: info@videodata.com.mk	02 3081700 02 3084900

За дополнителни информации и прашања за овластените сервиси на "SONY" можете да се обратите до "SONY" претставништво во Скопје, адреса:

ДТЦ „Палом Бјанка“
ул. Даме Груев бр.16/1-10
1000 Скопје, Македонија
или на телефон:
(02) 3290 707

Sony Service Centre (Europe) N.V.
Technologielaan 7
1840 Londerzeel
Belgium



ГАРАНТНА ИЗЈАВА - ОПШТИ ГАРАНТНИ УСЛОВИ

Почитувани клиенти,

Ви благодариме за купувањето на производи од фирмата "SONY". "SONY" Ви дава гаранција за телевизорите 24, за видео камери, DVD, аудио компоненти и Hi Fi системи 12 месеци, за галантерија - кабли, звучници, далечински управувачи, слушалки и сл. 6 месеци, лампа за телевизори со задна проекција 6 месеци или 3000 часа работа (во зависност од тоа кој услов е прв исполнет) за квалитет на купениот производ од датумот на купување. "SONY" обезбедува сервисирање и снабдување со резервни делови во рок од 5 години.

Ако овластениот сервис не го поправи производот во рок од 14 (четиринаесет) дена, гарантниот рок се продолжува за онолку време колку што траела поправката.

Доколку поправката на неисправниот производ трае подолго од 20 дена, производот ќе биде заменет со нов.

Гаранцијата е важечка, ако во време на гарантниот период производот покаже неисправност поради некавалитетен материјал или неправилна изработка. Сите неисправности во тој период се отстрануваат бесплатно од страна на овластените сервиси, наведени подолу.

Гаранцијата се однесува за производи, произведени од фирмата "SONY", купени со оригинален гарантен лист и е важечка само на територијата на Република Македонија, Република Бугарија, Србија, Црна Гора и Албанија.

Увозникот на стоката во Република Македонија назначен на Гарантниот лист ги превзема обврските од гаранцијата према своите купувачи.

Гаранцијата се признава од овластениот сервис само со приложување на гарантниот лист, читко пополнет, да го содржи името на продавачот, датум на продажба, печат на продавачот и фискална сметка од продавницата од каде е купен производот.

Гаранцијата не важи во следните случаи:
Кога не се запазени упатствата за монтажа и експлоатација, наведени во упатството за ракување (употреба).

Кога има несоодветности меѓу податоците во документите и самиот производ или обид за преправање на податоците во гарантниот лист.

Кога има видливи обиди за преправање на фабричкиот број или гаранциската лепенка на производот.

Кога има оштетувања поради поправка од неовластени лица или сервис и/или се правени измени (модификации).

Оштетувања при транспорт, механички оштетен, електричен удар или од природни неприлики. Неисправниот производ се доставува во оригиналното пакување. Ризикот за оштетување за време на транспортот до и од овластениот сервис е на сметка на купувачот.

Чистење

Исклучете го уредот од струја пред да го чистите. Не употребувајте течни средства за чистење ниту аеросол. Користете малку навлажнето парче ткаенина за да ја чистите надворешноста на уредот.

Инсталација

Вода и влага

Не користете го уредот во близина на вода, додека е приклучен во струја – на пример, во близина на туш кабини, кади, садопери, мијалници и сл. или во близина на базен итн.

Заштита на струјниот кабел

Поставете го струјниот кабел така да се избегне одење преку него или негово накршување од предмети ставени врз него. Обрнете особено внимание во делот на приклучоците, разделниците и местата на излез од уредот.

Додатоци

Не ставајте го уредот на нестабилно постоље, статив, држач или маса. Уредот може да падне и да предизвика повреда, а исто така може да се оштети. Користете само постоље, статив, држач или маса кои ги препорачува производителот.

Проветрување

Отворите на кукиштето се предвидени за вентилација. За да се обезбеди правилна вентилација и да се заштити уредот од прегревање, овие отвори мора да бидат слободни и не смеат да се покриваат.

– Никогаш не ги покривајте отворите со ткаенина или било кој друг материјал.

– Не ги попречувајте отворите со ставање на уредот на кревет, фотелја или некоја слична површина.

– Не го ставајте уредот во витрина или плакар освен ако нема соодветна вентилација.

– Не оставајте го уредот во близина на радијатор, некое друго грејно тело или на сонце.

Гром

Заради дополнителна заштита приневреме, грмотевици или ако се состава уредот на подолго време без надзор, исклучете ги сите кабли од него. Ова ќе спречи било какво штети што може да настанат како последица на гром или варијации во напонот.

Сервис

Оштетување кое бара интервенција на сервис

Исклучете го уредот од струја и обратете се во овластен сервис во следниве случаи:

– Кога струјниот кабел е оштетен или искинат.

– Ако влегла течност во уредот или некој предмет паднал врз него.

– Ако уредот бил изложен на вода или дожд.

– Ако уредот бил изложен на силен удар, паднал или е оштетено кукиштето.

– Ако уредот функционира неправилно, а при следење на упатствата за употреба.

Дотерувајте ги само оние параметри кои се пропишани во упатството за употреба. Несоодветните дотерувања на други параметри може да предизвикаат дефект и често бараат многу работа во сервисот за да се врати уредот во нормална состојба.

– Кога уредот пројавува осетна разлика во перформансите – тоа е индикација дека е потребно сервисирање.

Сервисирање

Не се обидувајте сами да го сервисирате уредот, бидејќи отварањето на истиот може да ве изложи на ризик од висок напон и други опасности.

Препуштете го сервисирањето на квалификуваните техничари на сервисот.

Заменски делови

При замена на потребните делови, сервисерот треба да користи делови специфицирани од производителот, кои имаат исти карактеристики како и оригиналните делови. Неовластеното сервисирање или замена на деловите, може да предизвика пожар, струен удар или некоја друга опасност.

Сигурносна проверка

По завршување на поправките, замовете го сервисерот да изврши рутинска проверка на сигурноста (препорака од производителот) за да утврди дали уредот е сигурен за ракување и употреба.

ГАРАНТЕН ЛИСТ



Гарантниот лист Ви гарантира бесплатна поправка на производот, купен од фирмата "SONY", согласно со гаранциските услови опишани подолу. Ако производот покаже неисправност во време на гарантниот рок, Ве молиме јавете се во најблискиот овластен сервис на "SONY" или во продавницата од каде е купен производот.

Вид на производ:
Модел (тип):
Фабрички број:

--	--

Купувач
Адреса-Телефон:

--

Фирма увозник:

--

Датум на продажба:
Број на фактура (сметкопотврда):

--

Продавач (адреса и телефон):
Потпис и печат:

--

Датум:

Серија Бр.:

ПОПРАВКИ ВО ГАРАНТЕН РОК

Датум на прием	Датум на поправка	Опис на поправката и сменетите делови	Име на сервисерот	Потпис и печат
		SYMP : SEC : DEFC / REC. C : Ref. №		
		SYMP : SEC : DEFC / REC. C : Ref. №		
		SYMP : SEC : DEFC / REC. C : Ref. №		
		SYMP : SEC : DEFC / REC. C : Ref. №		
		SYMP : SEC : DEFC / REC. C : Ref. №		
		SYMP : SEC : DEFC / REC. C : Ref. №		
		SYMP : SEC : DEFC / REC. C : Ref. №		
		SYMP : SEC : DEFC / REC. C : Ref. №		

Прочитајте го прво ова поглавје

ЗА КУПУВАЊЕТЕ ВО EVROPA

Овој производ е тестиран и заклучено е дека е во согласност со вредностите зацртани во EMC директивата за употреба на кабли пократки од 3 метри (9.8 стапки).

Внимание

Електромагнетните полиња со одредени фреквенции можат да влијаат врз квалитетот на сликата и звукот на овој уред.

Напомена

Доколку статичкиот електрицитет или електромагнетните бранови предизвикаат прекин во преносот на податоци, ресетирајте ја програмата или исклучете го кабелот (USB, и.т.н...) и повторно вклучете го.

Исфрлање на стари електрични и електронски апарати (Се применува во Европската унија и во други Европски земји со посебни собирни центри)



Овој симболна производот или пакувањето укажува дека тој производ не треба да се третира како домашен отпад. Наместо тоа, тој треба да се остави во одредени собирни центри за рециклирање. Со тоа се заштитува животната средина и човековото здравје и се спречуваат потенцијалните негативни последици кои можат да се појават со неправилно исфрлање на овој производ. Рециклирањето помага да се зачуваат природните ресурси. За подетални информации околу рециклирањето на овој производ, Ве молиме да ја контактирате локалната канцеларија за рециклирање, комунална хигиена или продавницата кадешто сте го купиле овој производ.

Забелешки за користењето на вашиот фотоапарат

[Бекап (Архивирање) на податоците од вградената меморија и “Memory Stick Duo” картичката

Не исклучувајте го апаратот и не гивадете батериите или “Memory Stick Duo” додека свети индикаторот за пристап, бидејќи може да се уништат податоците од вградената меморија или “Memory Stick Duo” картичката. Секогаш архивирајте ги вашите податоци, за да спречите нивно губење.

[Забелешки за снимање и репродукција

- Овој фотоапарат не е отпорен на прашина, удар и вода. Прочитајте “Мерки на претпазливост” (страна 29) пред употреба на фотоапаратот.
- Пред снимање на важни настани, направете пробно снимање, за да се уверите дека фотопаратот правилно функционира.
- Внимавајте да не го наводените фотоапаратот. Водата што навлегла во внатрешноста на фотоапаратот предизвикува дефект, кој понекогаш неможе да се отстрани.
- Не го насочувајте фотоапаратот кон сонцето или кон друг извор на силна светлина. Тоа може да предизвика дефект.
- Не го користете фотоапаратот на места каде се емитуваат силни радио бранови или радијација. Фотоапаратот може да не работи правилно на вакви места.
- Употребата на фотоапаратот на песочни или правливи места може да предизвика дефект.
- Ако се појави кондензација на влага, отстранете ја пред да го користите фотоапаратот (страна 29).
- Не протресувајте го и не удирајте го фотоапаратот. Освен појавувањето на дефект и неможноста за фотграфирање и снимање, ова може да го уништи медиумот за снимање и да предизвика губење на фотографиите.
- Изчистете ја површината на блицот. Температурата што ја емитува блицот може да ја смени бојата на нечистотијата или да ја залепи на неговата површина што може да резултира со недоволно јак блесок.

[Забелешки за LCD екранот

- LCD екранот е произведен користејќи високо-прецизна технологија со преку 99.99% оперативни пиксели за употреба. Сепак може да постојат мали црни и/или светли точки (бела, црвена, зелена или сина боја) кои постојано се прикажуваат на LCD екранот. Овие точки се нормална појава и никако не влијаат на снимките.

[За компатабилноста на фотографиите

- Овој фотоапарат е во согласност со DCF (Design rule for Camera File system) универзален стандард поставен од JEITA (Japan Electronics and Information Technology Industries Association).
- Не можеме да гарантираме за репродукција на фотографиите снимени со вашиот фотоапарат на други уреди, како ни за репродукција на фотографии снимени или уредувани од други уреди на вашиот фотоапарат.

[Предупредување за авторските права

Телевизиските програми, филмовите, видеокасетите и други материјали се предмет на авторските права. Неовластеното снимање на таквите материјали е незаконско.

[Нема надоместок за снимените содржини

Нема надоместок на штета за снимените содржини поради неможноста за снимање или репродукција како последица на дефект на фотоапаратот.

Трговски марки

- **Cyber-shot** е заштитен знак на Sony Corporation.
- “Memory Stick”,  “Memory Stick PRO”, **MEMORY STICK PRO**, “Memory Stick Duo”, **MEMORY STICK DUO**, “Memory Stick PRO Duo”, **MEMORY STICK PRO Duo** “Memory Stick Micro”, “MagicGate”, и **MAGICGATE** се заштитни знаци на Sony Corporation.
- Microsoft, Windows и DirectX се заштитни знаци на Microsoft Corporation во САД и/или други земји.
- Macintosh, Mac OS, iMac, iBook, PowerBook, Power Mac и eMac се заштитни знаци на Apple Computer, Inc.
- Intel, MMX, and Pentium се заштитни знаци на Intel Corporation.
- Google е заштитен знак на Google Inc.
- Сите останати имиња на производи спомнати овде можеби се заштитни знаци или регистрирани заштитни знаци на нивните компании. Покрај тоа, ™ и “®” не се спомнуваат за секој случај посебно во ова упатство.

Фотоапарат

[Систем]

Уред за снимање: 7.18 mm (1/2.5 тип) колор
CCD, Примарен колор филтер

Вкупен број на пиксели: Приближно
8 286 000 пиксели

Ефективен број на пиксели: Приближно
8 083 000 пиксели

Леќи: Carl Zeiss Vario-Tessar 5× зум леќи
f = 5.8 – 29.0 mm (35 –
175 mm При конверзија во 35 mm
фотоапарат) F3.5 ~ 4.4

Контрола на експозиција: Автоматска
експозиција, избор на сцена (9 режими)

Баланс на бела боја: Автоматски,
Дневносветло, Облачно,
Флуоросцентно 1, 2, 3, Затемнето, Блиц

Формат на датотека (DCF компатабилно):
Фотографии: Exif Ver. 2.21 JPEG
компатабилно, DPOF компатабилно
Филмови: MPEG1 (Monaural)

Медиум за снимање: Вградена меморија
(приближно 31 MB), “Memory Stick Duo”

Блиц: Дострел на блиц (ISO осетливост
(Recommended Exposure Index) во Auto):
приближно 0.1 до 3.7 m (W)/ приближно
0.8 до 2.9 m (T)

[Поврзување на влез и излез]

Мулти приклучок: Видео излез
Аудио излез (Моно)
USB комуникација

USB комуникација: Hi-Speed USB (USB 2.0
компатабилно)

[LCD екран]

LCD панел: 7.5 cm (3.0 тип) TFT drive
Вкупен број на точки: 230 400 (960×240) точки

[Напојување, општо]

Струја: Батерија на полнење NP-BG1, 3.6 V
AC-LSSK AC Адаптер (не се испорачува),
4.2 V

Потрошувачка на енергија (во тек на снимање со
вклучен LCD екран): 1.0 W

Работна температура: 0 до 40°C (32 до 104°F)
Температура за чување: -20 до +60°C (-4 до
+140°F)

Димензии: 91.8×59.2×22.3 mm (Д/В/Ш, без
додатоците)

Тежина:

Приближно 172 g (6.1 oz) (вклучувајќи
батерија и каииче за на рака.)

Микрофон: Моно

Звучник: Моно

Exif Print: Компатабилен

PRINT Image Matching III: Компатабилен

PictBridge: Компатабилен

Дизајнот и техничките карактеристики се
подложни на промени без претходна најава.

BC-CSG/BC-CSGB/BC-CSGC полнач на батерии

Потребна струја: AC 100 до 240 V, 50/60 Hz,
2 W (BC-CSG/BC-CSGC)/ 2.6 W (BC-
CSGB)

Излезен напон: DC 4.2 V, 0.25 A

Работна температура: 0 до 40°C (32 до 104°F)
Температура за чување: -20 до +60°C (-4 до
+140°F)

Димензии: Приближно 62 × 24 × 91 mm (2 1/2 ×
3 1/2 × 3 5/8 инчи) (Д/В/Ш)

Тежина: Приближно 75 g (2.7 oz)

Батерија на полнење NP- BG1

Батерија: Литиум-јонска

Максимален напон: DC 4.2 V

Номинален напон: DC 3.6 V

Капацитет: 3.4 Wh (960 mAh)

Дизајнот и техничките карактеристики се
подложни на промени без претходна најава.

Содржина

Безбедносни мерки	2
Прво што треба да знаете	4
Забелешки за користење на Вашиот фотоапарат	6

Како да започнете со употреба

Проверка	8
1 Подготовка на батеријата	9
2 Ставање на батеријата и “Memory Stick Duo” (не следува).....	10
3 Вклучување на фотоапаратот/дотерување на часовникот	12

Лесно фотографирање (Режим за автоматско дотерување) ..

Приближување/Блиц/Макро/Тајмер/Екран	14
--	----

Преглед/бришење на фотографиите

Различни функции – HOME/Мени

Употреба на HOME екранот.....	17
Делови на HOME екранот	18
Употреба на делови од менито.....	19
Делови на менито	20

Користење на компјутер

Поддржани оперативни системи за USB врска и софтвер (следува).....	21
Преглед на “Cyber-shot Handbook” или “Cyber-shot Step-up Guide”	22

Индикатори на екранот

Траење на батеријата и капацитет на меморијата

Времетраење на батеријата и број на снимени/прегледани слики	25
Број на фотографии и време за снимање за кратки филмови	26

Проблеми и можни решенија

Батерија и напојување	27
Снимање на фотографии/кратки филмови	28
Прегледување на слики	28

Мерки за претпазливост

Технички карактеристики

Проверка на испорачаните додатоци

- Полнач за батерии BC-CSG/BC-CSGB/ BC-CSGC (1)

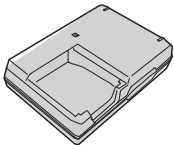

- Струен кабел (1)
(не следува за САД и Канада)



- Батерија за полнење NP-BG1 (1)
Куќиште на батеријата (1)

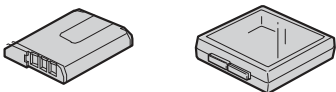

- USB, A/V кабел за мултинаменски приклучок (1)

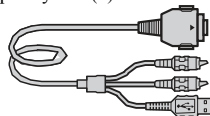

- Ремен за околу рака (1)



- CD-ROM (Cyber-shot апликативен софтвер/“Cyber-shot Handbook”/“Cyber-shot Step-up Guide”) (1)

- Упатство за употреба (ова упатство) (1)

Прикачете го каичето за да избегнете оштетување на фотоапаратот поради случајно испуштање од раката.

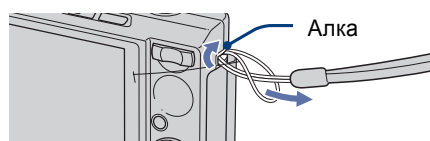

Не го користете/чувајте фотоапаратот на следниве места

- На екстремно жешки, ладни или влажни места
На места како например автомобил паркиран на сонце, телото на фотоапаратот може да се деформира и да настане дефект.
- Под директно сонце или до грејно тело
Телото на фотоапаратот може да смени боја, да се деформира и да дојде до дефект.
- На места со силни вибрации
- Во близина на силно магнетно зрачење
- На песок и ви и правливи места
Внимавајте во фотоапаратот да не влезе прашина или песок. Ова може да предизвика дефект, кој понекогаш не може да се отстрани.

Како да го носите

Не седнувајте додека го носите фотоапаратот во задниот џеп, бидејќи тоа може да предизвика дефект.

Како да го чистите

Чистење на LCD екранот

Бришете го LCD екранот со специјален сет за чистење (не е испорачан) за да ги отстраните отисоците од прсти и правот.

Чистење на објективот

Избришете ја леќата од објективот со сува ткаенина за да ги отстраните отисоците од прсти и правот.

Чистење на површината на фотоапаратот

Чистете ја површината на апаратот со малку навлажнета ткаенина, а потоа поминете со сува ткаенина. Не употребувајте го следново, бидејќи може да настане оштетување на бојата.

- Хемиски производи како на пример: разредувач, бензин, алкохол, влажни шамивчиња, инсектициди, и слично.
- Не го допирајте апаратот со остатоци од овие средства на рацете.
- Не го оставајте апаратот на подолго време во контакт со винили или гума.

Работна температура

Фотоапаратот е предвиден за работа при температури помеѓу 0°C и 40°C (32°F и 104°F). Снимањето при екстремно ладни или екстремно топли температури, не се препорачува.

Кондензација на влага

Ако фотоапаратот го донесете од ладен во топол простор, може да кондензира влага во внатрешноста или на надворешноста. Ваквата кондензација може да предизвика дефект.

Ако се јави кондензација на влага

Исклучете го фотоапаратот и оставете го еден час да испари влагата. Ако се обидете да снимате со кондензат нафатен на леќите, снимките ќе бидат матни.

Вградена батерија на полнење

Овој фотоапарат има вградена батерија на полнење која служи за одржување на часовникот и датумот, како и дотерувањата, без разлика дали е вклучен или исклучен.

Оваа батерија, постојано се полни додека го користите фотоапаратот. Сепак ако го користите фотоапаратот само повремено и на кратко, таа постепено се празни. Ако не го користите воопшто фотоапаратот околу еден месец, таа потполно се испразнува. Во овој случај дозволете и на вградената батерија да се наполни, пред да започнете со повторно користење на фотоапаратот.

Сепак иако батеријата не е наполнета, вие може да го користите фотоапаратот за снимање, се додека не ви е важно да се снимени датумот и времето.

Метод на полнење на вградената батерија

Ставете целосно наполнета батерија во фотоапаратот и оставете го исклучен 24 часа или повеќе.

1 Ставање на батериите/ “Memory Stick Duo” (не е испорачана)

Индикаторот за преостаната енергија во батеријата не се прикажува правилно.

- Тоа се случува ако фотоапаратот се остави на премногу ладно или топло место.
- Понекогаш индикаторот не го покажува правилно преостанатото количество енергија. Оставете ја батеријата да се испразни целосно и потоа наполнете ја до крај.
- Батеријата е празна. Ставете целосно наполнета батерија (страна 9).
- Батеријата го поминала работниот век. Ставете нова наполнета батерија.

Батеријата не може да се наполни

- Батеријата не може да се полни со АС адаптер (не следува).

Фотографирање / снимање филмови

Фотоапаратот не снима и не фотографира.

- Проверете го преостанатиот слободен капацитет на вградената меморија или на “Memory Stick Duo” (страни 27). Ако е полн, сторете едно од следниве работи :
 - Избришете ги непотребните снимки (страна 15).
 - Заменете ја “Memory Stick Duo” картичката со друга.
- Використете “Memory Stick Duo” картичка со заштитно копче кое е во LOCK позиција. Дотерајте го копчето во позиција за снимање .
- Не може да фотографирате додека се полни блицот.
- Изберете поинаков режим од режимот [RECORD] Режим за филмови] со помош на HOME екранот кога снимате кратки филмови.
- Дотерајте го изборникот за режим во [RECORD] кога снимате филмови .
- Големината на сликата се дотерува на [640(Fine)] кога снимате филмови. Направете го следново:
 - Дотерајте поинаква големина од [640(Fine)].
 - Ставете “Memory Stick PRO Duo”.

Не се впишува датум на фотографиите .

- Овој фотоапарат нема вградена функција на впишување датум на фотографиите . Може да ги отпечатите или снимите фотографиите со датум со помош на “Picture Motion Browser”.

Вертикални линии се прикажуваат кога се снимаат многу светли предмети.

- Се појавил ефект на дамка кадешто бели, црни, црвени или виолетови линии се појавуваат на сликата. Овој феномен не претставува дефект.

Прегледување на снимките

Вашиот фотоапарат не ги репродуцира снимките .

- Притиснете на [REPLAY] (Репродукција) копчето (страна 15).
- Името на фолдерот/датотеката е сменето на вашиот компјутер .
- Кога датотеката е процесирани од компјутер или кога е снимена со друг модел на фотоапарат, репродукцијата не е загарантирана .
- Фотоапаратот е во USB режим. Избришете ја USB врската.

За купувачите во САД и Канада

За купувачите вон САД и Канада

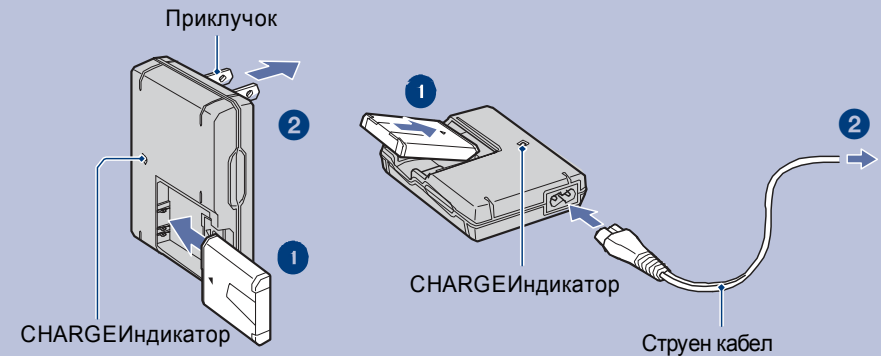

1 Ставете ја батеријата во полначот.

2 Приклучете го полначот во { текар.

CHARGE индикаторот се вклучува и полнењето започнува.

Кога ќе се исклучи CHARGE индикаторот, полнењето е завршено (батеријата е полна).

Ако продолжите да ја полните батеријата (уште еден час дополнително), таа ќе трае малку подолго.

Време за полнење

Комплетно полнење	Практично полнење
Околу 330 минути.	Околу 270 минути.

- Време потребно да се наполни целосно испразнета батерија на температура од 25°C (77°F). Полнењето може да потрае подолго, зависно од надворешните услови.
- Повеќе детали за достапните времиња има на страна 25.
- Приклучете го адаптерот во лесно достапен утикач.
- Дури и кога индикаторот CHARGE не свети, се додека полначот е вклучен во струја, тој е под напон. Доколку се појават некои проблеми со користење на адаптерот, веднаш исклучете го од струја.
- Кога полнењето ќе заврши, исклучете го адаптерот од струја и извадете ја батеријата од полначот.
- Користете само адаптер дизајниран за Sony батерии.

2 Ставање на батеријата / “Memory Stick Duo” (не следува)

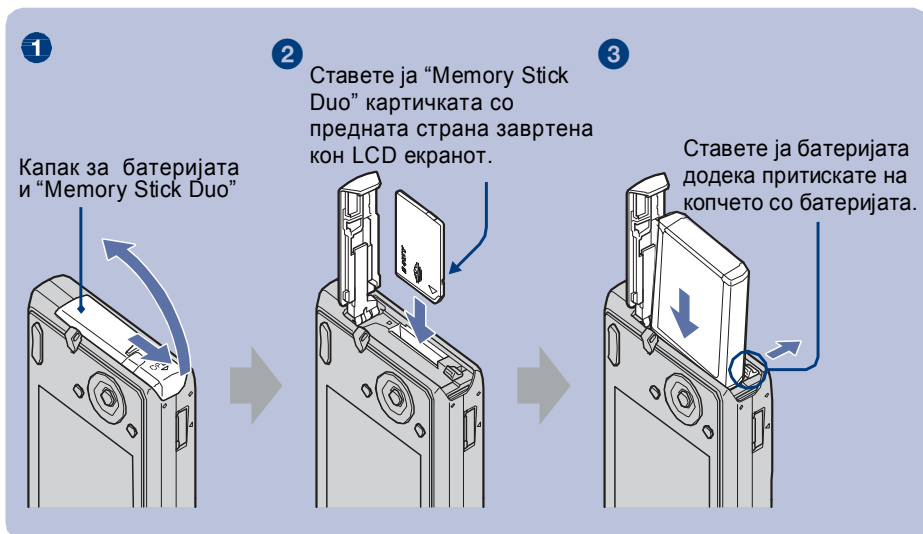

- 1 Отворете го капачето за батерија и “Memory Stick Duo”.
- 2 Ставете ја “Memory Stick Duo” (не е испорачана) се додека не кликне.
- 3 Ставете ја батеријата (внимавајте на поларитетот).
- 4 Затворете го капачето за батерија и “Memory Stick Duo”.

[Кога не е ставена “Memory Stick Duo” картичка

Фотоапаратот снима/репродуцира снимки користејќи ја вградената меморија (приближно 31 MB).

Проблеми и можни решенија

Ако се соочувате со проблеми при користење на вашиот фотоапарат, обидете се следниве решенија

1 Прочитајте ги долниве ставки и прочитајте во “Cyber-shot Handbook” (PDF).

Ако се прикаже код “C/E:□□:□□” на екранот, проверете во “Cyber-shot Handbook”.

2 Извадете ја батеријата, и ставете ја повторно за околу една минута и вклучете го напојувањето.

3 Ресетирајте ги дотерувањата (стр. 18).

4 Консултирајте се со Вашиот Sony продавач или овластениот сервис.

Мора да знаете дека со оставање на апаратот на сервис, вие се согласувате со фактот дека содржината на вградената меморија може да биде проверена како дел од сервисната процедура.

МК

Батерија и напојување

Батеријата не може да се стави.

- Правилно поставете ја батеријата, користејќи го издадениот дел, за да го притиснете подигаачот на батеријата (стр. 10).

Фотоапаратот не се вклучува.

- Ставете ја батеријата правилно (страна 10).
- Батеријата е празна. Наполнете ја (страна 9).
- Батеријата го поминала работниот век. Ставете нова наполнета батерија.
- Користете ја дозволената батерија (страна 8).

Фотоапаратот се исклучува ненадејно.

- Доколку нема никаква активност на фотоапаратот во период од три минути, истиот се исклучува автоматски за да се заштеди енергијата во батеријата. Вклучете го фотоапаратот повторно (страна 12).
- Батеријата го поминала работниот век. Ставете нова наполнета батерија.

Достапен број на фотографии и траење на видео записите

Максималниот број на фотографии и максималното достапно време за снимање на видео записи зависат од условите на снимање.

- Повеќе детали за големината на сликите има на страна 19, 20.

Приближен број на фотографии

(Единици: Фотографии)

Капацитет Големина	Вградена меморија Прибл. 31 MB	"Memory Stick Duo" картичка форматирана со камерата						
		128 MB	256 MB	512 MB	1 GB	2 GB	4 GB	8 GB
8M	10	40	72	148	302	620	1225	2457
3:2	10	40	72	148	302	620	1225	2457
5M	13	51	92	188	384	789	1559	3127
3M	21	82	148	302	617	1266	2501	5017
VGA	202	790	1428	2904	5928	12154	24014	48166
16:9	33	133	238	484	988	2025	4002	8027

- Број на фотографии кога функцијата [REC Mode] е поставена на (Normal).
- Ако преостанатиот број на фотографии е поголем од 9,999, индикаторот ">9999" се прикажува.
- Кога прегледувате фотографии / видео записи снимени со постари модели на Sony, димензиите на сликата на екранот може да се разликуваат.

Приближно траење на видео записите

(Единици: часови : минути : секунди)

Капацитет Големина	Вградена меморија Прибл. 31 MB	"Memory Stick Duo" картичка форматирана со камерата						
		128 MB	256 MB	512 MB	1 GB	2 GB	4 GB	8 GB
640(Fine)	—	—	0:02:50	0:06:00	0:12:20	0:25:10	0:50:00	1:40:20
640(Standard)	0:01:30	0:05:50	0:10:40	0:21:40	0:44:20	1:31:00	3:00:00	6:01:10
320	0:06:00	0:23:40	0:42:50	1:27:00	2:57:50	6:04:30	12:00:20	24:04:50

- Максималното времетраење на секоја снимка одделно е 2 часа.
- При мерењето на капацитетот на меморијата, 1GB е еднакво на 1 милијарда бајти, простор кој се користи за чување на податоците.
- Ограничувањето за видео записи изнесува околу 2GB за секој запис. Кога големината на видео записот ќе надмине 2GB, снимањето автоматски запира.

Проверка на преостанатото време на батеријата

Притиснете POWER за да го вклучите апаратот и да го проверите преостанатото време на батеријата на LCD екранот.

Индикатор за преостаната батерија					
Толкување	Батеријата е полна	Батеријата е скоро полна	Батеријата е полу-празна	Батеријата е слаба снимањето/ репродукцијата набргу ќе запре.	Заменете ја батеријата со полна или наполнете ја. (Предупредувачкиот индикатор трепка.)

- Под одредени околности, потребно е околу минута да се прикаже точното ниво на батеријата.
- Под одредени околности, индикаторот може да не покажува точно.
- Кога апаратот се вклучува за прв пат, потребно е да се дотера часовникот (страна 12).

За вадење на батериите или "Memory Stick Duo"

Отворете го капачето од батериите и "Memory Stick Duo".

"Memory Stick Duo"

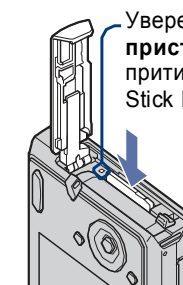

Уверете се дека индикаторот за пристап не свети, а потоа притиснете ја еднаш "Memory Stick Duo" картичката.

Батерија

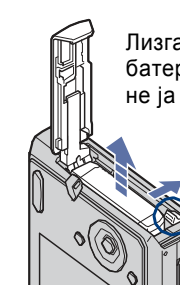

Лизгајте го подигачот за батеријата. Внимавајте да не ја испуштите.

- Не отворајте го капачето од батериите и не гаснете го фотоапаратот додека свети индикаторот за пристап, инаку може да ги изгубите податоците (снимениот материјал)

2 Вклучување на фотоапаратот и дотерување на часот

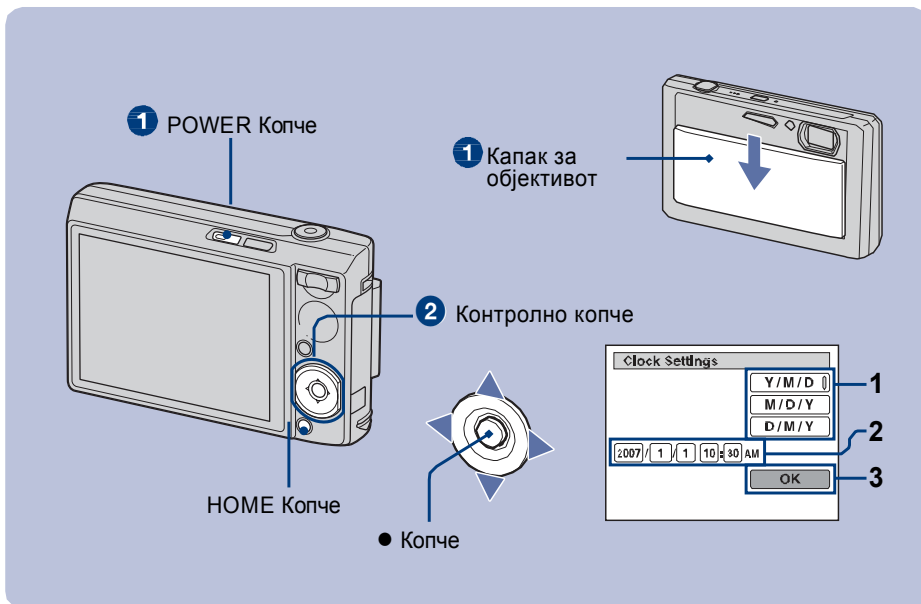

1 Притиснете го копчето POWER или отворете го капакот на објективот.

• Дотерајте го часот со контролното копче.

- 1 Изберете го форматот на датумот со помош на ▲/▼, а потоа притиснете на ●.
- 2 Изберете ја секоја ставка со ◀/▶ и дотерајте ја нумеричката вредност со ▲/▼, а потоа притиснете на ●.
- 3 Изберете [OK], а потоа притиснете на ●.

[За менување на датумот и времето

Притиснете го копчето HOME па изберете [⊕Clock Settings] во [Setup] (страница 17).

[Кога го вклучувате фотоапаратот

- По ставање на батеријата во фотоапаратот, потребно е некое време за да се вклучи.
- Ако фотоапаратот работи на батерија, а вие не ракувате со него околу 3 минути, тој автоматски се исклучува за да го сопре трошењето на батеријата (Auto power-off функција).

Траење на батеријата и капацитет на меморијата

Траење на батеријата и максимален број слики кои може да се снимат / прегледаат

Во табелата е наведен приближниот број фотографии кои може да се снимат/ прегледаат со една полна батерија, во нормален режим на фотографирање со испорачаната батерија и при амбиентална температура од 25°C (77°F). Имајте во предвид дека овие бројки може да се разликуваат зависно од начинот на кој се користи фотоапаратот.

- Со текот на времето капацитетот на батеријата се намалува.
- Бројот на фотографии кои може да се снимат / прегледаат и траењето на батеријата се намалуваат во следните услови:
 - Кога амбиенталната температура е ниска.
 - Кога често се користи блицот.
 - Кога фотоапаратот често се вклучува/ исклучува.
 - Кога често се зумира.
 - Осветленоста на LCD екранот е дотерана.
 - [AF Mode] е на [Monitor].
 - Кога функцијата за стабилизатор [SteadyShot] е поставена на [Continuous].
 - Кога батеријата е речиси празна.
 - Кога апаратот е поврзан на мрежата

- Извршените мерења се базирани на CIPA стандардите.
(CIPA: Camera & Imaging Products Association)
- Достапниот број фотографии / достапното време за снимање не зависи од поставената резолуција на сликата.

[При прегледување

Број на фотографии	Траење на батерија (мин.)
Прибл. 6600	Прибл. 330

- Прегледување на фотографиите со задржување од околу 3 секунди на секоја фотографија.

[При снимање видео записи

Траење на бат. (мин.)
Прибл. 140

- Непрекинато снимање, со поставена резолуција [320]

[При фотографирање

Број на фотографии	Траење на батерија (мин.)
Прибл. 340	Прибл. 170

- Фотографирање во следните ситуации :
 - Функцијата [AF Mode] е поставена на [Single].
 - Кога функцијата за стабилизатор [SteadyShot] е поставена на [Shooting].
 - Се фотографира на секои 30 секунди.
 - За секоја фотографија, копчето за зумирање се движи од позицијата W до позицијата T или обратно.
 - Се користи продолжен блиц за секое .
 - Фотоапаратот се исклучува / вклучува на секои 10 фотографии.

МК

МК

Едноставно фотографирање

B

1.0m	Фокусно растојание
•	АЕ/АФ заклучување
ISO400	ISO број
NR	NR бавен прекинувач
125	Брзина на прекинувач
F3.5	Отвор на бленда
+2.0EV	Експозиција
	АФ рамка за мерење
	Макро/Блиску
N	Репродукција
	Индикатор за репродукција
Standby REC	Неактивен режим / Снимање филм
00:00:12	Време за снимање
	Хистограм • се прикажува кога приказот е оневозможен.
101-0012	Број на папка/датотека
2007 1 1 9:30 AM	Дата/време на снимената слика
• STOP • PLAY	Водич за репродукција
◀▶ BACK/ NEXT	Избор на слики
▼ VOLUME	Јачина на звук

C

	Медиум за репрод./сним.
	Папка за снимање
	Папка за репродукција
96	Преостанато слики за снимање
12/12	Број на слика/снимени слики во избраната папка
00:00:00	Преостанато време за сним.
	Промена на папката
	АФ осветлувач

	Редукција на црвени очи
	Режим на мерење
	Режим на бликот
	Полнење на бликот
	Баланс на белата боја
C:32:00	Приказ за самодијагноза
ISO400	ISO број
+2.0EV	Експозиција
500	Брзина на прекинувач
F3.5	Отвор на бленда

D

C:32:00	Приказ за самодијагноза
	АФ рамка на окуларот
+	Ni { an за мерење
	Хистограм

МК

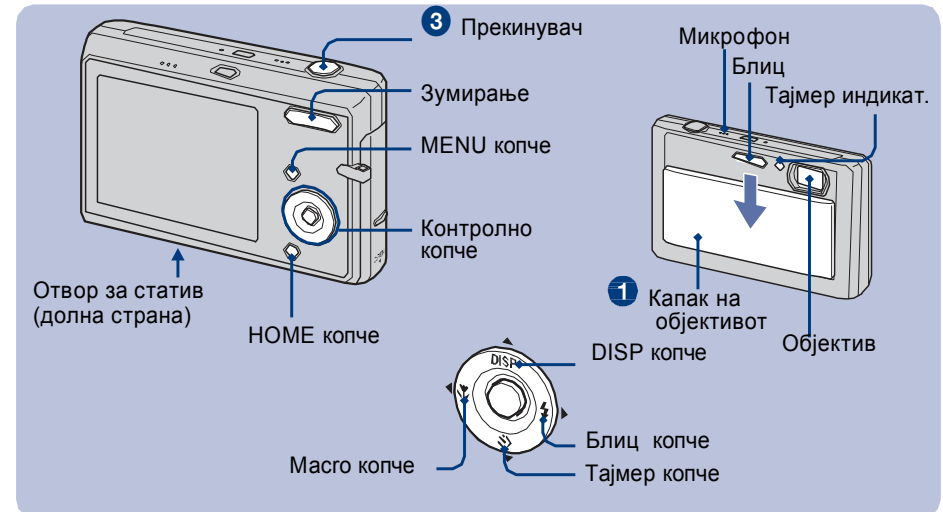

1 Лизгајте го капакот за да го отворите објективот.

- Држете го стабилен фотоапаратот, држејќи ја раката отстрана.

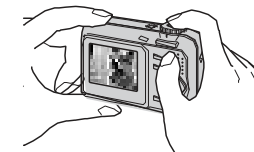

Поставете го предметот во центарот на кадарот.

2 Сликајте со прекинувачот.

Фотографија:

- 1 Притиснете го прекинувачот и држете полупритиснато за да фокусирате.
 - (АЕ/АФ lock) индикаторот (зелен) трепка, се слуша тон, индикаторот веќе не трепка туку постојано свети.
- 2 Притиснете го прекинувачот целосно до крај.
 - Се слуша звук од блендата.

АЕ/АФ lock индикатор



Филм:

Притиснете HOME, и изберете [🎞️ кратки филмови] во 📷 (фотографирање) (страница 17).

Zoom/Flash/Macro/Self-timer/Display (Зум/Блиц/Макро/Тајмер/Екран)

[🔍] Употреба на зумот

Притиснете \oplus за приближување, или \ominus за оддалечување.

[⚡] Блиц (Избор на режим за блицот за фотографии)

Притискајте \blacktriangleright (⚡) на контролното копче додека не изберете соодветен режим.

⚡AUTO : Автоматски блиц

Блицот се вклучува при недостаток на осветлување (основно)

⚡ : Вклучен блиц

⚡SL : Бавно синхро (присилен блиц)

Брзината на прекинувачот е помала на темни места за појасно фотографирање вон опсег на блицот.

⚡ : Исклучен блиц

[🌿] Макро/Близок фокус (фотографирање од блиску)

Притискајте \blacktriangleright (🌿) на контролното копче додека не изберете соодветен режим.

🌿OFF : Исклучено макро

🌿 : Вклучено макро (W страна: околу 8 cm или подалеку, T страна: околу 80 cm или подалеку)

🌿Q : Вклучено блиску фокусирање (заклучено на W страната: Околу 1 до 20 cm.

[🕒] Употреба на тајмерот

Притискајте \blacktriangledown (🕒) на контролното копче за да изберете режим.

🕒OFF : Исклучен тајмер

🕒10 : Доцнење од 10 секунди

🕒2 : Доцнење од 2 секунди

Притиснете го прекинувачот, индикаторот за тајмерот трепка и звучно сигнализира.

[DISP] Промена на приказот на екранот

Притиснете \blacktriangle (DISP) на контролното копче. При секое притискање на \blacktriangle (DISP) приказот се менува:

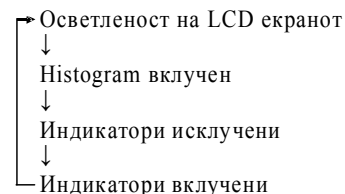

При секое притискање на \blacktriangle (DISP) екранот се менува (стр. 14).

[📷] Фотографирање

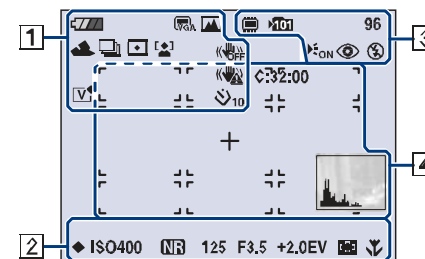

[🎞️] Кратки филмови

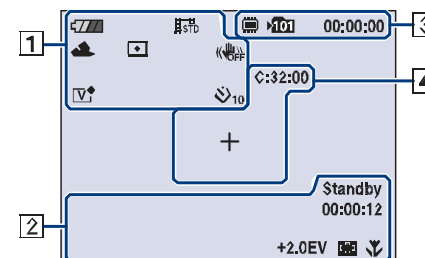

[📺] Репродукција

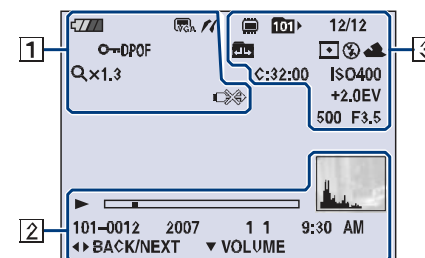

A

	Преостаната батерија
	Предупредување за батер .
	Големина на слика
	Режим за фотографирање (Избор на сцени)
	Режим за фотог. (Програм)
	Баланс на белата боја
	Режим за снимање
	Режим за мерење
	Детекција на лице
	Стабилизатор
	Предупред. за вибрации
	Тајмер
	Заштита
	Знак за печатење (DPOF)
	PictBridge врска
	Скала на зумот
	Скала на зумот
	Режим за боја
	Јачина на звук
	PictBridge врска

[За Windows корисници

- 1 Вклучете го компјутерот и вметнете го CD-ROM-от (испорачан) во CD-ROM уредот. Приказот долу се прикажува.



Кога ќе кликнете на [Cyber-shot Handbook] копчето, приказот за копирање на “Cyber-shot Handbook” се појавува. Следете ги инструкциите на екранот за да копирате.

- 2 По завршување на инсталацијата, двапати кликнете на иконата на Desktop-от.

[За Macintosh корисници



- 1 Вклучете го компјутерот и вметнете го CD-ROM-от (испорачан) во CD-ROM уредот. Изберете го “Handbook” фолдерот и ископирајте ја “Handbook.pdf” датотеката која се наоѓа во “GB” фолдерот на компјутерот.
- 2 Откако копирањето е завршено, двапати кликнете на “Handbook.pdf.”

За да прочитате “Cyber-shot Step-up Guide”

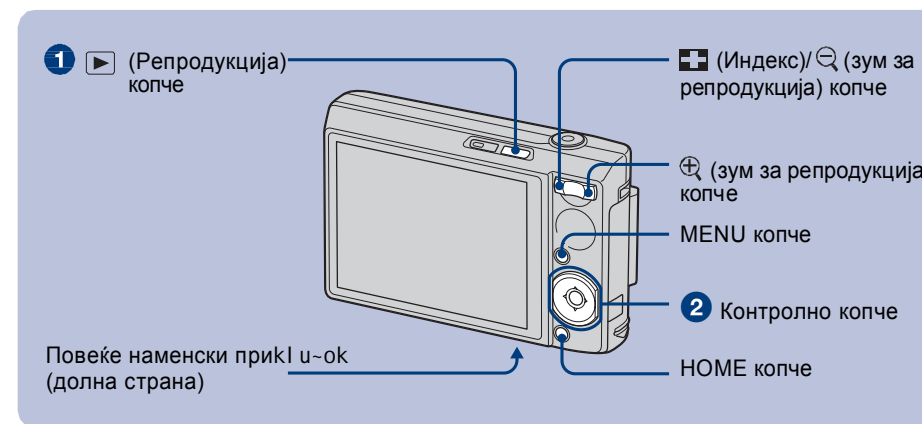
- 1 Во [stepupguide] папката на CD-ROM, има друга папка со име [stepupguide]. Копирајте ја на Вашиот компјутер.
 - 2 Изберете [stepupguide], [language], а потоа [GB] папката снимена на CD-ROM дискот. Копирајте ги сите датотеки од [GB] папката од CD-ROM дискот, и искористете ги да ги преснимите преку датотеките во [img] папката меморирана во [stepupguide] папката која ја ископиравте во чекор 1.
 - 3 Откако ќе заврши копирањето, двојно кликнете на “stepupguide.hqx” во [stepupguide] папката за да го декомпресирате, а потоа двојно кликнете на генерираната датотека “stepupguide”.
- Ако немате инсталирано алатка за декомпресија - HQX датотека, инсталирајте Stuffit Expander.











1 Притиснете  (Репродукција).







Ако притиснете  кога апаратот е исклучен, тој се вклучува автоматски, и се поставува во режим на репродукција. За префрлање во режим на фотографирање, притиснете повторно .

2 Изберете слика со   на контролното копче.



Филм:





Притиснете  за репродукција на филм. (Притиснете повторно  за стопирање.)
 Притиснете   за премотување напред/назад. (Притиснете  за нормална репродукција.)
 Притиснете  за прикажување на нивото на јачина на глас, и со   дотерајте.

[За бришење на фотографиите

- 1 Прикажете ја сликата која сакате да ја избришете и притиснете MENU.
- 2 Изберете  (бришење) со  и изберете [This Image] со  , и притиснете .
- 3 Изберете [OK] со , и притиснете .





[  За зголемување на сликата (зум за репродукција)

Притиснете  додека прегледувате фотографии. За намалување на сликата, притиснете .



Навигација низ деловите на сликата:    

Откажување на зумот: 

Преглед во индексен приказ

Притиснете  за прикажување на индексен приказ, додека прегледувате фотографии. Потоа изберете фотографија со  /  /  / .





За враќање во единечен приказ, притиснете .

- На индексниот приказ можете да пристапите и со избор на  Индексен приказ] во HOME екранот.
- При секое притискање на , бројот на фотографии во индексниот приказ се менуваат.

За бришење на фотографии во индексен приказ



1 Притиснете MENU додека е прикажан индексниот приказ.

2 Изберете [Delete] со  и изберете [Multiple Images] со  / , и притиснете .

3 Изберете фотографија што сакате да ја избришете со  /  /  / , и притиснете .





Знакот  ја означува сликата.

За откажување на селекцијата, изберете ја означената слика и повторно притиснете .

4 Притиснете MENU и изберете [OK] со , и притиснете .

- За бришење на сите фотографии во папката, изберете [All In This Folder], и притиснете  во чекор 2.

Репродукција на серија фотографии (Slide Show)

Изберете  [Slide Show] во  (View Images) во HOME екранот, и изберете [OK] со , и притиснете .

Преглед на сликите на телевизор

Приклучете го фотоапаратот на телевизор, со повеќенаменскиот кабел (следува).

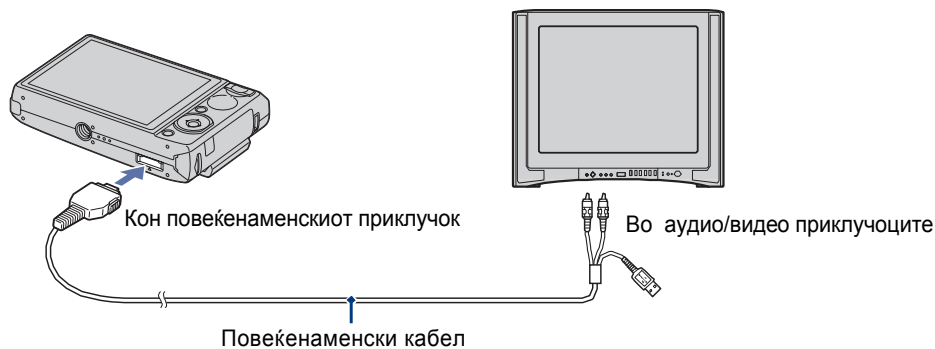

Можете да ги прикажувате снимките снимени со вашиот фотоапарат на компјутер. Исто така може да ги искористите сите предности на софтверот при користење на фотографиите и филмовите од фотоапаратот. За повеќе детали прочитајте во “Cyber-shot Handbook.”

Поддржани оперативни системи за USB врска и апликативен софтер (испорачан)

	За Windows корисници	За Macintosh корисници
USB врска	Windows 2000 Professional, Windows XP Home Edition или Windows XP Professional	Mac OS 9.1/9.2/ Mac OS X(v10.1 до v10.4)
Апликативен софтвер “Picture Motion Browser”	Windows 2000 Professional, Windows XP Home Edition или Windows XP Professional	не е компатабилно

- Мора да биде инсталирано со горенаведените оперативни системи при испораката.
- Ако вашиот ОС не поддржува USB врски, користете читач/снимач на Memory Stick картички.
- За повеќе детали околу околината на работа на Cyber-shot апликативниот софтвер, “Picture Motion Browser,” прочитајте во “Cyber-shot Handbook.”

Начин на користење – Почетен екран (home) / ОСНОВНО МЕНИ

Делови од менито

Во зависност од режимот, функционални се различни делови од менито. Менито за фотографирање е овозможено само во режим на фотографирање, а менито за репродукција е овозможено само во режим на репродукција. Различни делови се овозможени и за одредени режими на фотографирање (какви што се Авто дотерување, избор на сцени, програмиран режим, режим за кратки филмови) на HOME екранот.

Мени за фотографирање

Избор на сцени	Избор на оптимални дотерувања во согласност со сцената.
Големина на слика	Избор на квалитет за фотографија.
Детекција на лице	Го детектира лицето и го фокусира правилно.
REC Режим	Избор на последователно фотографирање.
Режим за боја	Ја менува острината на сликата или додава ефекти.
ISO	Осетливост.
EV	Дотерување на експозицијата.
Режим за мерење	Избор на режимот за мерење.
Фокус	Промена на режимот за фокус.
Баланс на белата боја	Дотерување на тоновите naboite.
Ниво на блицот	Дотерување на количеството на светло на блицот.
Редукција на црвени очи	Се редуцира ефектот на црвени очи при употреба на блиц.
Стабилизатор	Избор на режим против нејаснотии.
Dotervuvawa	Избор на дотерувања за фотографирање.

МК

Мени за преглед

(бришење)	Бришење на фотографии.
(слајд шоу)	Репродукција на серија слики.
(ретуширање)	Ретуширање на сликите.
(заштита)	Заштита од случајно бришење.
DPOF	Додавање па знак за печатење на сликата.
(печатење)	Печатење па слики на печатар со PictBridge.
(ротација)	Ротирање на фотографија.
(избор на папка)	Избор на папка за гледање на сликите.

Користење на почетниот екран

Преку почетниот екран можете да пристапите до разни функции. Овој екран може да се отвори и додека фотографираате и додека ги прегледувате фотографиите.

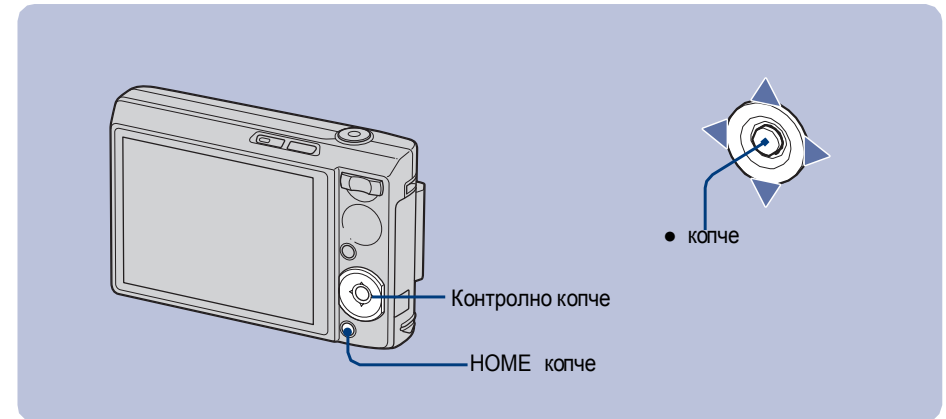

- 1 Притиснете го копчето HOME за да се отвори почетниот екран
- 2 Изберете категорија со ◀/▶.
- 3 Изберете дел со ▲/▼, и притиснете •.

[При избор на (Manage Memory) или (дотерување) категоријата

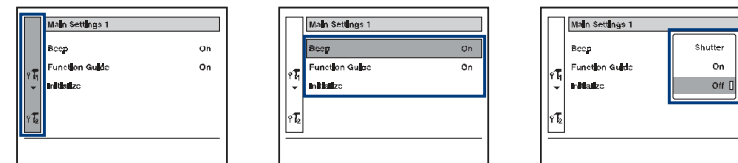

- 1 Изберете дел ▲/▼.
 - Оваа процедура е потребна само кога ќе изберете (Дотерувања).
- 2 Поместете ја рамката со ▶, изберете дотерување со ▲/▼, и притиснете •.
- 3 Изберете дотерување со ▲/▼, и притиснете •.

Делови од HOME екранот

Следниве категории и делови се прикажуваат кога ќе го притиснете копчето HOME. Описот за одредена категорија или дел се прикажува на екранот, како водич.

Категорија	Делови
Фотографирање (shooting)	Автоматско дотерување Избот на сцени Програмиран режим Режим за филмови
Преглед на слики (View images)	Единечна слика Индексен приказ Слајд шоу
Печатење, друго (Printing, other)	Печатење Алатки за музика Превземање музика Формат
Уредување на меморија (Manage memory)	Алатки за меморијата Memory Stick Алатка Форматирање Креирање REC. папка Измена на REC. папка Копирање Алатка за внатрешна меморија Форматирање
Дотерувања (Settings)	Главни дотерувања Главни дотерувања 1 Веер - звуч. сигнал Водич за функции Иницијализација Главни дотерувања 2 USB Врска COMPONENT Video Излез <hr/> Дотерувања за фотографирање Дотерувања 1 AF осветлувач Решетка AF Режим Дигитален зум Дотерувања 2 Авто ориентација Авто преглед <hr/> Дотерувања за часовникот Дотерување за јазикот

МК

Употреба на деловите од менито

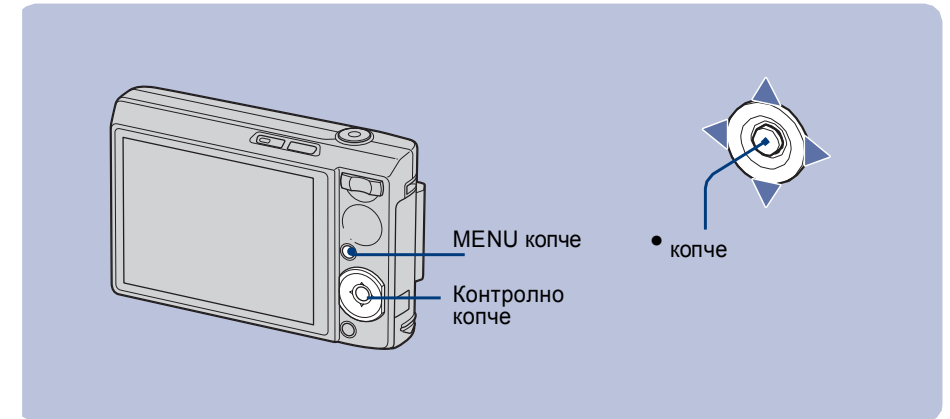

1 Притиснете MENU за прикажување на менито.

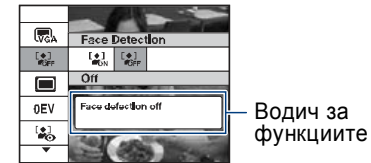

- Ова мени се прикажува само кога апаратот е во режим за снимање или репродукција.
- Во зависност од режимот, функционални се различни делови од менито.

2 Изберете дел со ▲/▼ на контролното копче.

Ако делот не е прикажан, продолжете со притискање на ▲/▼ додека не се прикаже.

3 Изберете дотерување со ◀/▶ на контролното копче.

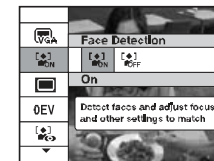

- Ако делот не е прикажан, продолжете со притискање на ◀/▶ додека не се прикаже.
- Притиснете ● по избор на дел, во режим за репродукција.

4 Притиснете MENU за исклучување на менито.