

SONY®

Cameră foto digitală Cyber-shot

Manual de instrucțiuni

DSC-S730



Pentru detalii legate de funcționare, vă rugăm să consultați cu ajutorul unui calculator atât manualul de instrucțiuni "Cyber-shot Handbook" (pdf), cât și pe cel "Cyber-shot Step-up Guide" aflate pe discul CD-ROM (furnizat).

Manual de instrucțiuni

Înainte de a utiliza acest aparat, vă rugăm să citiți cu atenție prezentul manual de instrucțiuni, după care să păstrați documentația pentru a o putea consulta ulterior.

Înregistrarea proprietarului

Numărul serial și cel ce simbolizează modelul sunt notate în partea de jos a aparatului. Notați numărul serial în spațiul care-i este rezervat în continuare. Specificați aceste numere ori de câte ori apălați la dealer-ul dvs. Sony în legătură cu acest produs.

Număr model DSC-S730

Număr serial _____

ATENȚIE

Pentru a reduce pericolele de incendii sau electrocutări, nu expuneți aparatul la ploaie sau umezeală.

Pentru clienții din S.U.A.

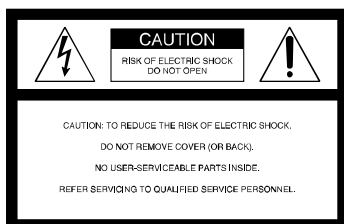

Acest simbol este marcat pentru a atenționa utilizatorul asupra prezenței, în interiorul aparatului, a unor zone neizolate în care există “tensiuni periculoase”, suficient de mari pentru a reprezenta un pericol de electrocutare pentru persoane.



Acest simbol este marcat pentru a atenționa utilizatorul asupra prezenței unor instrucțiuni importante de folosire sau de întreținere în documentația care însoțește aparatul.

Măsuri de siguranță

Pentru protecția dvs., vă rugăm să citiți cu atenție toate instrucțiunile privind siguranța, înainte de a acționa aparatul, după care să păstrați acest manual pentru a-l putea consulta ulterior.

Acordați atenție și respectați toate avertizările, măsurile de precauție și instrucțiunile de pe aparat precum și cele prezente în documentația de utilizare.

Utilizare

Surse de alimentare

Acest aparat trebuie acționat numai dacă este alimentat de una dintre sursele de alimentare indicate pe eticheta atașată acestuia. Dacă nu sunteți siguri de caracteristicile rețelei de alimentare de la dvs. de acasă, consultați dealer-ul dvs. sau compania de furnizare a energiei electrice. Pentru acele aparate care funcționează alimentate de baterii sau de alte surse, consultați manualul de instrucțiuni.

Polarizare

Acest aparat poate avea în dotare un cablu de alimentare cu un ștecăr de curent alternativ polarizat (ștecăr care are o lamă mai lată decât cealaltă).

Ștecărul se va potrivi la priză într-o singură poziție, această facilitate reprezentând o măsură de precauție. Dacă nu puteți introduce ștecărul în priză într-o anumită poziție, încercați în poziție inversă. Dacă nici așa nu reușiți să cuplați ștecărul la priză, contactați un electrician pentru a vă instala o priză corespunzătoare. Nu neglijați rolul de protecție al ștecărului polarizat introducându-l cu forță în priză.

Suprasarcină

Nu cuplați prea multe echipamente, cabluri de alimentare sau aparatură electrocasnică la o priză de perete, pentru a nu depăși valoarea capacității acesteia, deoarece pot fi generate incendii sau șocuri electrice.

Pătrunderea unor obiecte sau a unor lichide în interiorul aparatului

Nu introduceți nici un fel de obiecte prin fantele de aerisire ale aparatului, deoarece puteți atinge puncte cu tensiune periculoasă sau puteți scurtcircuita anumite piese din interiorul aparatului, ceea ce poate produce incendii sau șocuri electrice. Nu vărsați nici un fel de lichide deasupra camerei foto.

Elemente atașate

Nu folosiți elemente atașate care nu sunt recomandate de producător, deoarece pot fi periculoase.

Curățare

Decuplați aparatul de la priza de perete înainte de a-l curăța sau lustrui. Nu folosiți substanțe de curățare lichide și nici sub formă de aerosoli. Folosiți o bucată de pânză ușor umezită cu apă pentru a curăța exteriorul aparatului.

Instalare

Apă și umezeală

Nu utilizați aparatul alimentat la o priză aflată în apropierea apei, lângă cada sau chiuveta din baie, lângă chiuveta din bucătărie, lângă mașina de spălat, într-o pivniță umedă sau în vecinătatea unei piscine etc.

Protecția cablului de alimentare

Așezați cablul de alimentare în așa fel încât să nu fie prins sub sau între alte obiecte și având în special atenție la conectori, ștecăr și alte puncte în care cablul iese din aparat.

Accesorii

Nu așezați aparatul pe un suport, pe un trepid, pe sisteme de prindere sau pe o masă instabilă deoarece acesta poate să cadă și să cauzeze grave accidentări unui copil sau unui adult și deteriorări importante aparatului. Folosiți numai suporturi, trepiede sisteme de prindere sau mese recomandate de producător pentru a așeza camera.

Ventilație

Fantele și orificiile din carcasa aparatului sunt necesare pentru a se asigura o ventilație corespunzătoare. Pentru a asigura o bună funcționare a camerei și pentru a o proteja de supraîncălzire, aceste fante și orificii nu trebuie niciodată acoperite sau blocate.

- Nu acoperiți niciodată fantele și orificiile de aerisire cu haine sau cu alte materiale.
- Nu blocați fantele și orificiile de aerisire prin așezarea aparatului pe pat, pe o canapea, pătură sau pe alte suprafețe similare.
- Nu așezați aparatul în stare de funcționare în spații înguste cum ar fi într-o bibliotecă sau într-un dulap închis pentru ca ventilația să fie adecvată.
- Nu lăsați aparatul în apropierea unor surse de încălzire, a unor contoare de căldură și nici nu îl expuneți la lumină solară directă.

Descărcări electrice

Pentru o protecție suplimentară a aparatului în timpul furtunilor cu descărcări electrice sau când acesta este lăsat nefolosit pentru o perioadă îndelungată de timp, decuplați-l de la priza de perete și decuplați antena sau cablul de alimentare.

Astfel va putea fi evitată deteriorarea camerei cauzată de descărcări electrice sau de scurgerile de energie din rețea.

Service

Deteriorări care necesită service

Decuplați aparatul de la rețea și apelați la un service pentru a beneficia de ajutorul unei persoane calificate în următoarele condiții :

- Dacă este deteriorat sau uzat cablul de alimentare sau ștecărul.
- Dacă a pătruns vreun lichid sau vreun obiect în interiorul carcasei.
- Dacă aparatul a fost supus la ploaie sau udat.
- Dacă aparatul a suferit un șoc puternic prin cădere sau dacă i s-a deteriorat carcasa.
- Dacă aparatul nu funcționează în mod normal când urmați instrucțiunile de utilizare. Reglați numai acele butoane care sunt specificate în instrucțiunile de folosire. Reglarea necorespunzătoare a altor butoane poate conduce la deteriorarea camerei foto. Pentru readucerea aparatului la o funcționare corespunzătoare va fi necesar ulterior un volum de muncă important din partea unei persoane calificate.
- Când aparatul suferă o modificare clară a performanțelor, ceea ce indică necesitatea de a se apela la service.

Service

Nu încercați să reparați singuri aparatul, deoarece demontarea sau îndepărtarea carcasei vă poate expune la tensiuni periculoase sau la alte riscuri.

Apelați pentru service numai la persoane calificate.

Înlocuirea părților componente

Dacă este necesară înlocuirea unei părți componente, aveți grijă ca persoana de la service să folosească piese de schimb specificate de producător, care au aceleași caracteristici ca și cele originale.

Înlocuirea neautorizată sau necorespunzătoare a pieselor poate conduce la incendii, șocuri electrice sau la apariția altor elemente de risc.

Verificări privind siguranța

După orice operație de service sau după orice reparație la care a fost supus aparatul, solicitați persoanei de la service să efectueze verificările de rutină legate de siguranță (așa cum sunt ele specificate de producător) pentru a vă asigura că aparatul poate fi folosit în condiții de siguranță.

Mai întâi citești aceste informații

ATENȚIE

Nu expuneți bateriile la căldură excesivă, cum ar fi radiații solare directe, foc sau surse similare.

Pentru clienții din S.U.A.

Acest dispozitiv corespunde Părții a 15-a a Reglementărilor FCC. Funcționarea sa îndeplinește următoarele două condiții : (1) Acest aparat nu cauzează interferențe dăunătoare, și (2) acest aparat trebuie să accepte orice interferență recepționată, inclusiv interferențe care pot determina acțiuni nedorite.

ATENȚIE

Sunteți atenționați că orice schimbări sau modificări ce nu sunt expres aprobate în acest manual pot conduce la imposibilitatea dvs. de a folosi acest aparat.

Notă :

Acest echipament a fost testat și s-a dovedit a se încadra în limitele Clasei B de dispozitive digitale, conform Părții 15 din Regulamentul FCC. Aceste limite sunt stabilite pentru asigurarea unei protecții rezonabile împotriva interferențelor dăunătoare din instalațiile casnice.

Acest echipament generează, folosește și poate radia energie cu frecvență radio, iar în cazul în care nu este instalat și folosit conform instrucțiunilor poate cauza interferențe dăunătoare pentru sistemul de radiocomunicații. Totuși, nu există nici o garanție că nu vor apărea interferențe cu unele instalații. Dacă acest aparat cauzează interferențe cu recepția radio sau TV care pot fi sesizate prin oprirea sau pornirea echipamentului, utilizatorul este sfătuit să încerce eliminarea acestor interferențe prin una dintre următoarele măsuri :

- Reorientarea sau re poziționarea antenei de recepție.

- Mărirea distanței dintre echipament și receptor.
- Conectarea echipamentului la o priză din alt circuit electric față de cel la care este cuplat receptorul.
- Să consulte dealer-ul sau un tehnician radio/TV experimentat pentru ajutor.

Cablul de legătură ce v-a fost furnizat trebuie utilizat cu echipamentul pentru a se încadra în limitele impuse dispozitivelor digitale prin Subpartea B a Părții a 15-a a regulamentului FCC.

Doar pentru clienții din statul California, S.U.A.

Material ce conține perclorat - pot fi necesare precauții deosebite la manevrare. Consultați adresa de internet : www.dtsc.ca.gov/hazardouswaste/perchlorate

Acumulatorii cu litiu conțin perclorat.

În atenția clienților din Europa

Acest produs a fost testat și s-a dovedit a se încadra în limitele stabilite de Directiva EMC pentru folosirea cablurilor de conectare mai scurte de 3 metri.

Atenție

Câmpurile electromagnetice cu anumite frecvențe pot influența imaginea și sonorul acestui aparat.

Notă

Dacă încărcarea electrostatică sau electromagnetismul cauzează întreruperi ale transferului de date (eșuează transferul), reporniți aplicația sau deconectați și apoi conectați din nou cablul de comunicație (USB etc.).

Dezafectarea echipamentelor electrice și electronice vechi (Valabil în Uniunea Europeană și în celelalte state cu sisteme de colectare separate)



Acest simbol marcat pe un produs sau pe ambalajul acestuia indică faptul că respectivul produs nu trebuie considerat reziduu menajer în momentul în care doriți să îl dezafectați. El trebuie dus la punctele de colectare destinate reciclării echipamentelor electrice și electronice.

Dezafectând în mod corect acest produs veți ajuta la prevenirea posibilelor consecințe negative asupra mediului înconjurător și sănătății oamenilor care pot fi cauzate de tratarea inadecvată a acestor reziduuri. Reciclarea materialelor va ajuta totodată la conservarea resurselor naturale. Pentru mai multe detalii legate de reciclarea acestui produs, vă rugăm consultați biroul local, serviciul de preluare a deșeurilor sau magazinul de unde ați achiziționat produsul.



Dezafectarea bateriilor (acumulatorilor) uzate (Valabil în Uniunea Europeană și în celelalte state cu sisteme de colectare separate)

Acest simbol marcat pe baterie (acumulator) sau pe ambalajul acestuia indică faptul că respectivul produs nu trebuie considerat reziduu menajer în momentul în care doriți să îl dezafectați. Puteți ajuta la prevenirea posibilelor consecințe negative asupra mediului înconjurător și sănătății oamenilor care pot fi cauzate de tratarea inadecvată a acestor reziduuri dezafectând în mod corect acest produs. Reciclarea materialelor va ajuta totodată la conservarea resurselor naturale. În cazul produselor care din motive de siguranță, de asigurare a performanțelor sau de integritate a datelor necesită conectarea permanentă a acumulatorului încorporat, acesta trebuie înlocuit numai de personalul calificat al unui service.

Pentru a fi siguri că acumulatorul va fi corect tratat, la încheierea duratei de viață a acestuia, duceți-l la punctele de colectare stabilite pentru reciclarea echipamentelor electrice și electronice.

Pentru orice alt fel de baterii, vă rugăm să citiți secțiunea referitoare la demontarea în siguranță a acumulatorului și să le duceți la punctele de colectare pentru reciclarea bateriilor uzate.

Pentru mai multe detalii legate de reciclarea acestui produs, vă rugăm să consultați biroul local, serviciul de preluare a deșeurilor sau magazinul de unde ați achiziționat produsul.

Notă pentru clienții din țările în care se aplică Directivele Uniunii Europene

Producătorul acestui aparat este Sony Corporation, 1-7-1 Konan Minato-ku Tokyo, 108-0075 Japonia. Reprezentantul autorizat pentru EMC și pentru siguranța produsului este Sony Deutschland GmbH, Hedelfinger Strasse 61, 70327 Stuttgart, Germania. Pentru orice servicii sau chestiuni legate de garanție, vă rugăm să vă apelați la adresa menționată în documentele separate pentru service sau garanție.

Note privind utilizarea camerei digitale

Realizarea de copii de siguranță pentru memoria internă și pentru unitatea “Memory Stick Duo”

- Nu opriți camera și nu scoateți bateriile sau unitatea “Memory Stick Duo” câtă vreme indicatorul luminos de acces este aprins deoarece datele din memoria internă sau cele de pe “Memory Stick Duo” pot fi distruse. Protejați întotdeauna datele prin realizarea de copii de siguranță.

Note privind înregistrarea/redarea

- Înainte de a înregistra evenimente unicat, vă recomandăm să realizați înregistrări de probă pentru a vă asigura că aparatul funcționează corect.
- Acest aparat nu este rezistent la praf, stropire sau la apă. Citiți cu atenție secțiunea “Măsuri de precauție” (pag. 29) înainte de a acționa camera foto.
- Aveți grijă să nu udați camera foto. Dacă pătrunde apă în interiorul aparatului pot apărea disfuncționalități care uneori sunt iremediabile.
- Nu îndreptați camera spre soare sau spre alte surse de lumină puternică deoarece poate fi deteriorată camera foto.
- Nu folosiți camera în apropierea surselor de unde radio puternice sau a emițătoarelor de radiații. Redarea sau înregistrarea corectă a imaginilor poate fi imposibilă.
- Folosirea camerei în locuri cu mult praf sau nisip poate conduce la apariția de disfuncționalități.
- În cazul în care condensează umezeala în interiorul camerei foto, aveți grijă ca aceasta să se evapore înainte să mai utilizați aparatul (pag. 29).
- Nu agitați și nu loviți camera. Pe lângă disfuncționalități și imposibilitatea de a înregistra imagini, aceasta poate face inutilizabil suportul de memorie sau poate conduce la deteriorarea ori la pierderea datelor de imagine.
- Curățați suprafața blițului înainte de utilizare. Datorită căldurii, impuritățile de pe suprafața blițului se pot decolora sau se

pot lipi de acesta, conducând la o emisie insuficientă de lumină.

Note privind ecranul LCD

- Ecranul LCD este produs printr-o tehnologie de foarte mare precizie astfel încât 99,99% dintre pixeli să fie operaționali. Totuși, este posibil ca unele puncte minuscule negre și/sau luminoase (de culoare albă, roșie, albastră sau verde) să apară constant pe ecranul LCD. Apariția acestor puncte este normală în procesul de producție și nu afectează în nici un fel înregistrarea.
- Când energia bateriilor scade, este posibil ca lentilele să nu se mai deplaseze. Introduceți baterii noi în aparat sau încărcați bateriile cu Hidrură de Nichel-Metal, apoi reporniți aparatul.

Note privind compatibilitatea datelor de imagine

- Această cameră respectă standardul universal privind sistemul de Reguli de Proiectare pentru Fișierele Camerei (DCF) stabilit de JEITA (Japan Electronics and Information Technology Industries Association).
- Redarea cu alt echipament a imaginilor înregistrate cu camera dvs. precum și redarea sau montarea cu alte echipamente a imaginilor înregistrate cu camera dvs. nu este garantată.

Măsuri de precauție privind drepturile de autor

Programele de televiziune, filmele, casetele video și alte materiale pot fi protejate prin legea drepturilor de autor. Înregistrarea neautorizată a acestora poate să contravină prevederilor acestei legi.

Nu se acordă despăgubiri pentru deteriorarea conținutului sau pentru eșuarea înregistrării

Sony nu poate acorda despăgubiri pentru eșuarea înregistrării sau pentru pierderea datelor cauzate de disfuncționalități ale camerei digitale, a suportului de înregistrare etc.

CUPRINS

MĂSURI DE SIGURANȚĂ	2
Mai întâi citiți aceste informații	4
Note privind utilizarea camerei digitale	6
Pornire	8
Verificarea accesoriilor furnizate	8
1 Introducerea bateriilor / a unui "Memory Stick Duo" (nu este furnizat)	9
2 Pornirea camerei / potrivirea ceasului	11
Înregistrarea simplificată a imaginilor	12
Comutator de mod / Zoom / Bliț / Prim-planuri / Cronometru propriu / Ecran /	
Dimensiunea imaginilor	13
Vizualizarea / ștergerea imaginilor	15
Indicatori de ecran	17
Modificarea reglajelor – Meniu / Reglaj	19
Elemente de meniu	20
Elemente de reglaj	21
Utilizarea calculatorului	22
Sisteme de operare compatibile cu conexiunea USB și	
cu aplicația software (furnizată)	22
Consultarea Manualului de instrucțiuni "Cyber-shot Handbook"	23
Durata de funcționarea a bateriilor și capacitatea memoriei	24
Autonomia asigurată de baterii și numărul de imagini ce pot fi	
înregistrate / vizualizate	24
Numărul de fotografii și durata filmelor ce pot fi înregistrate	25
Soluționarea defecțiunilor	27
Baterii și alimentare	27
Înregistrarea fotografiilor / filmelor	28
Vizualizarea imaginilor	28
Măsuri de precauție	29
Specificații	30

Pornire

Verificarea accesoriilor furnizate

- Baterii alcaline LR6 (mărimea AA) (2)

- Cablu USB dedicat (1)

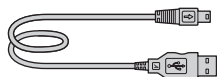

- Cablu A/V dedicat (1)

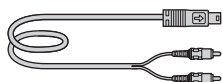

- Cureaua de prindere a aparatului (1)

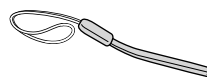

- CD-ROM (1) care conține :

- aplicația software Cyber-shot,
- manualul de instrucțiuni “Cyber-shot Handbook”,
- manualul de instrucțiuni “Cyber-shot Step-up Guide”

- Prezentul manual de instrucțiuni (acest manual) (1)

Atașați cureaua de prindere a camerei pentru a evita deteriorarea sa prin cădere.

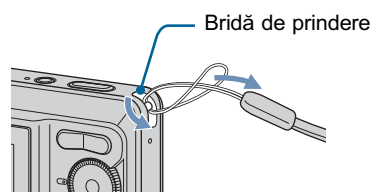

1 Introducerea bateriilor / a unui “Memory Stick Duo” (nu este furnizat)

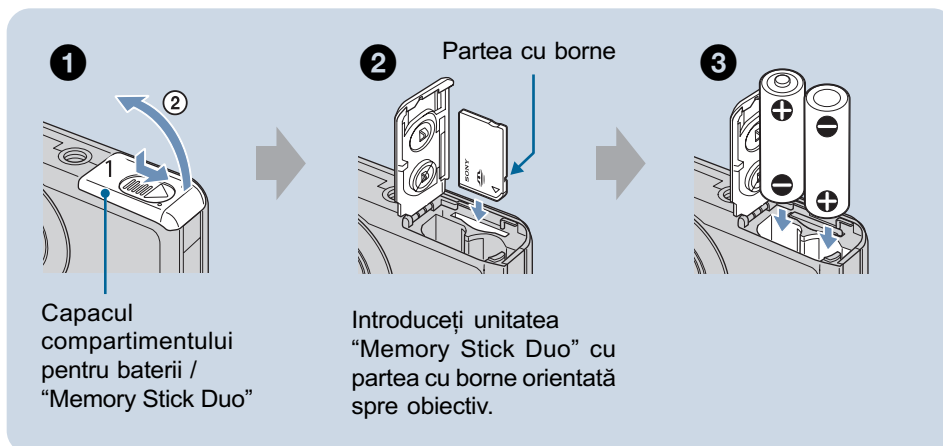

- 1 Deschideți capacul compartimentului pentru baterii / “Memory Stick Duo”.
- 2 Introduceți unitatea “Memory Stick Duo” (nu este furnizată) complet în aparat, până ce se aude un clic.
- 3 Stabiliți care este poziția corectă a bateriilor pentru a respecta polaritatea + / -, apoi introduceți-le.
- 4 Închideți capacul compartimentului pentru baterii / “Memory Stick Duo”.

Dacă nu există nici un “Memory Stick Duo” introdus în aparat

Camera înregistrează / redă imagini folosind memoria internă (aproximativ 22 MB).

Bateriile pe care le puteți, respectiv pe care nu le puteți folosi pentru camera dumneavoastră digitală

Tipul de baterie	furnizate	acceptate	reîncărcabile
Baterii alcaline LR6 (mărimea AA)	○	○	—
Baterii HR 15/51:HR6 (mărimea AA) cu hidruură de Ni-metal	—	○	○
Baterii Oxi Nichel primar ZR6 (mărimea AA)	—	○	—
Baterii cu mangan*	—	—	—
Baterii cu litiu*	—	—	—
Baterii cu Ni-Cd*	—	—	—



* Nu poate fi asigurată performanța în funcționare dacă tensiunea scade sau dacă apar alte probleme cauzate de baterii.

AVERTIZARE

În cazul în care nu sunt folosite în mod corespunzător, bateriile pot exploda. Nu reîncărcați, nu dezasamblați și nu aruncați în foc bateriile. Verificați data până la care sunt valabile bateriile (luna-anul), care este marcată pe acestea.

Pentru a afla starea de încărcare cu energie a bateriilor

Apăsați butonul POWER pentru a porni și a consulta perioada de autonomie rămasă afișată pe ecranul LCD

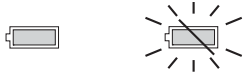
Indicatorul energiei rămase a bateriilor				
Semnificația simbolului	Suficientă energie rămasă.	Bateria este încărcată pe jumătate.	Energie scăzută, înregistrarea / redarea va înceta curând.	Schimbați bateriile cu altele noi sau încărcați complet bateriile cu hidruură de Ni-metal. (Indicatorul de avertizare clipește.)

- Este posibil ca în anumite situații această informație să nu fie corectă.
- Când folosiți baterii alcaline / Oxi-Nichel primar, este posibil ca indicatorul energiei rămase să nu fie corect.
- Dacă este utilizat adaptorul de rețea (care nu este furnizat), nu este afișat indicatorul energiei rămase.

Pentru a scoate bateriile / cardul “Memory Stick Duo”

Deschideți capacul compartimentului pentru baterii / cardul “Memory Stick Duo”.

“Memory Stick Duo”

Aveți grijă ca **indicatorul luminos de acces** să nu fie aprins, apoi apăsați unitatea “Memory Stick Duo” printr-o singură mișcare.

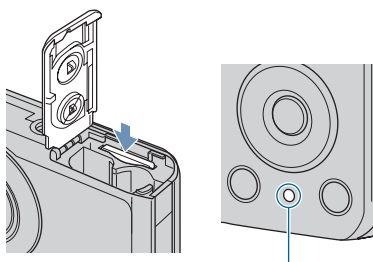

Indicatorul luminos de acces

Baterii

Aveți grijă să nu scăpați bateriile din mână.

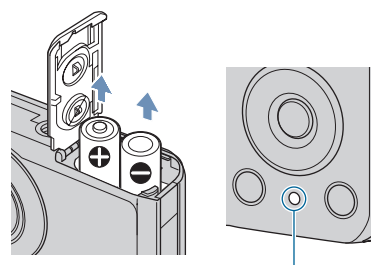

Indicatorul luminos de acces

- Nu deschideți capacul compartimentului pentru baterii / “Memory Stick Duo” și nici nu scoateți bateriile sau cardul câtă vreme este aprins indicatorul luminos de acces deoarece datele de pe “Memory Stick Duo” / din memoria internă pot fi distruse.

2 Pornirea camerei / potrivirea ceasului

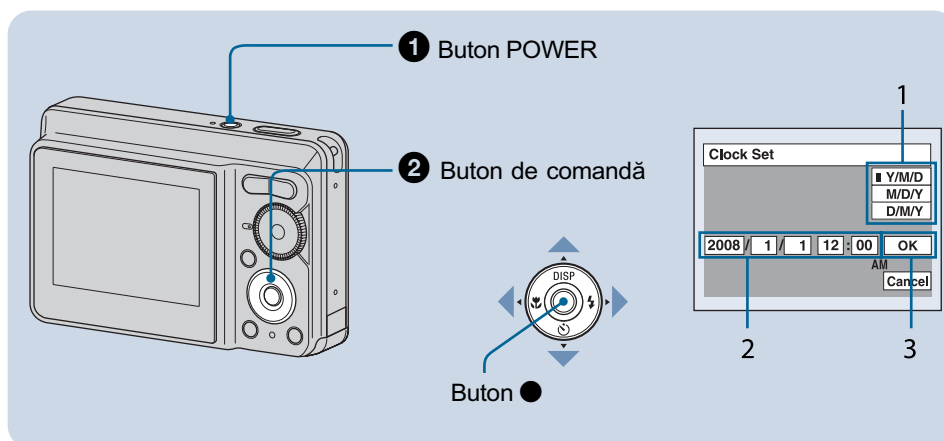

1 Apăsați butonul POWER.

2 Potrivii ceasul atingând butoanele de pe ecran.

1 Atingeți formatul dorit de afișare a datei cu ▲/▼, apoi apăsați ●.

2 Atingeți elementul care să fie reglat cu ◀/▶, apoi stabiliți valoarea numerică cu ▲/▼ și apăsați ●.

3 Atingeți [OK] cu ▶, după care apăsați ●.

Pentru a modifica data și ora

Selectați [Clock Set] din interfața  (Setup) (pag. 19).

Când porniți alimentarea

- Dacă nu potriviți ceasul, interfața pentru potrivirea ceasului va apărea ori de câte ori este pornită camera.
- Când camera foto este alimentată de la acumulator și nu o acționați circa trei minute, se oprește în mod automat pentru a se evita uzarea inutilă a acumulatorului (Funcția de oprire automată a alimentării).

Înregistrarea simplificată a imaginilor

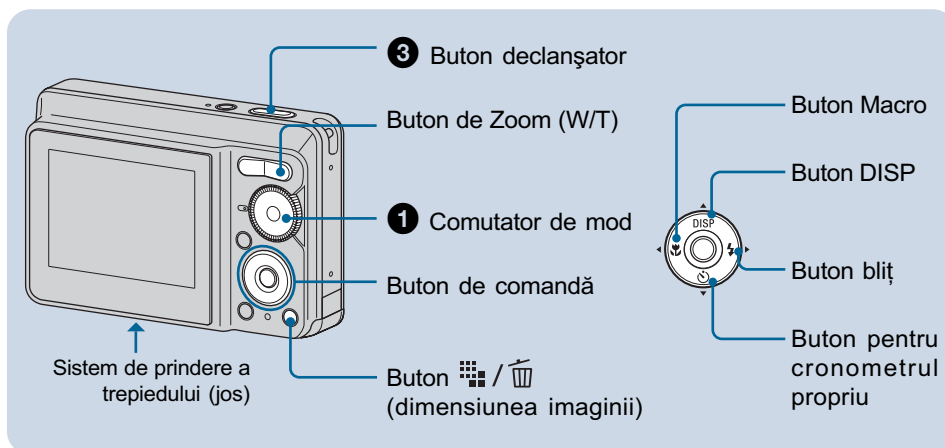

1 Selectați modul dorit cu comutatorul de mod.

Fotografie (modul de reglaj automat) : selectați .

Film : selectați .

2 Mențineți camera în poziție stabilă, ținând mâinile pe lângă corp.



Poziționați subiectul în centrul zonei de focalizare.

3 Înregistrarea cu ajutorul butonului declanșator.

Fotografie :

1 Apăsați și țineți pe jumătate apăsat butonul declanșator pentru a focaliza.

Indicatorul ● (AE/AF blocat) de culoare verde clipește, se aude un semnal sonor, indicatorul încetează a mai clipi și rămâne aprins.

2 Apăsați complet butonul declanșator.

Se aude sunetul emis de obturator.

Indicator AE/AF blocat



Film :









Apăsați complet butonul declanșator.

Pentru a opri înregistrarea, apăsați din nou, complet, butonul declanșator.

Comutator de mod / Zoom / Bliț / Prim-planuri / Cronometru propriu / Ecran / Dimensiunea imaginilor

Utilizarea comutatorului de mod

Puneți comutatorul de mod în poziția corespunzătoare funcției dorite.

	Auto (mod de reglaj automat)	Permite înregistrarea simplificată, aplicând reglaje efectuate automat.
P	Program Auto (mod automat de înregistrare după un program)	Permite înregistrarea cu expunerea stabilită automat (atât viteza obturatorului, cât și valoarea aperturii). Puteți selecta diverse reglaje folosind meniul.
	Movie (film)	Permite înregistrarea de filme.
	High Sensitivity (Sensibilitate înaltă)	Vă permite să fotografiați fără a folosi blițul, chiar și în condiții de iluminare slabă.
	Soft snap (Modul imagine delicată)	Acest mod vă permite să înregistrați tenul persoanelor în culori mai calde.
	Landscape (Modul peisaj)	Aparatul focalizează pe subiecte aflate la distanță.
	Twilight portrait (Modul portret în amurg)	Vă permite să obțineți imagini clare ale persoanelor aflate în întuneric, fără a pierde atmosfera nocturnă din jur.
	Twilight (Modul amurg)	Vă permite să înregistrați scene de noapte, fără a pierde atmosfera nocturnă.
	Beach (Modul plajă)	Când fotografiați pe țărmul mării sau pe malul unui lac, albastrul apei este înregistrat în culori vii.
	Snow (Modul zăpadă)	Sunt fotografiate mai clar scene de iarnă care conțin mult alb.

W/T Utilizarea zoom-ului (mărire)

Apăsați butonul T pentru a mări imaginea, respectiv butonul W pentru a anula mărire efectuată.

Macro (înregistrarea prim planurilor)

Apăsați de mai multe ori  la butonul de comandă până ce este selectat modul dorit.

Nici un indicator : Funcția macro este oprită.

Macro On :

în partea W : circa 5 cm sau mai departe,
în partea T : circa 35 cm sau mai departe de la partea frontală a obiectivului.

Bliț (Selectarea unui mod de funcționare a blițului pentru fotografiere)

Apăsați repetat  de la butonul de comandă până ce este selectat modul dorit.

Nici un indicator : Bliț automat

Blițul luminează intermitent dacă spațiul unde se fotografiază este insuficient iluminat (Reglaj implicit).

 Bliț forțat (🔧) : Pornit

 SL Încetinire sincronă : Bliț forțat pornit

Viteza obturatorului scade în spații întunecate pentru ca fundalul care nu este luminat de bliț să fie înregistrat clar.

 : Bliț forțat oprit

Folosirea cronometrului propriu

Apăsați în mod repetat ▼ (🕒) la butonul de comandă, până ce este selectat modul dorit.

10 sec (🕒10) : Stabilirea unei întârzieri de 10 secunde cu cronometrul propriu

2 sec (🕒2) : Stabilirea unei întârzieri de 2 secunde cu cronometrul propriu

(Nici un indicator) : Nu este utilizat cronometrul propriu.

Apăsați butonul declanșator, indicatorul luminos al cronometrului propriu clipește și se aude un semnal sonor până ce obturatorul este acționat.

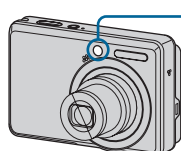

Indicator luminos al cronometrului propriu

DISP Schimbarea modului de afișare

Apăsați ▲ (**DISP**) la butonul de comandă. De fiecare dată când apăsați ▲ (**DISP**) interfața afișată comută între variantele :

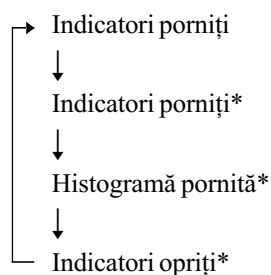







* Luminozitatea ecranului LCD este mărită.

Pentru a modifica dimensiunea fotografiei

Apăsați butonul  (dimensiunea imaginii), apoi apăsați ▲/▼ pentru a selecta dimensiunea dorită.

Pentru a opri meniul Image Size (*dimensiunea imaginii*), apăsați din nou butonul .

Dimensiune	Informații orientative
 7M: 7M	Imprimare până la A3
 3:2: 3:2	Raportul laturilor 3:2
 5M: 5M	Imprimare până la A4
 3M: 3M	Imprimare până la 13×18cm
 VGA: VGA	Pentru e-mail
 16:9: 16:9	Afișarea 16:9 HDTV

Vizualizarea / ștergerea imaginilor

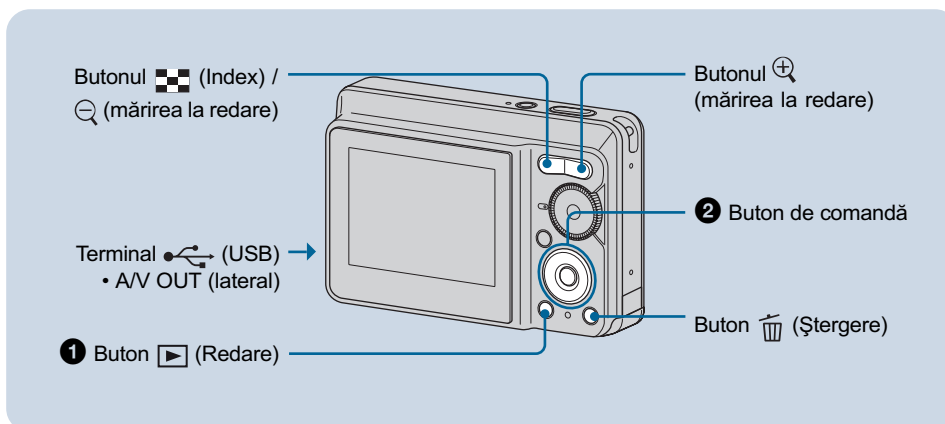

1 Apăsați [Redare].

Dacă apăsați butonul [Redare] când alimentarea este oprită, camera pornește în modul redare. Dacă apăsați din nou acest buton, se trece în modul înregistrare.

2 Selectați o imagine folosind [Left] / [Right] de la butonul de comandă.

Film :

Apăsați [Stop] pentru redarea unui film. (Apăsați din nou [Stop] pentru a opri redarea.)

Pentru rulare rapidă apăsați [Right], iar pentru derulare apăsați [Left]. (Apăsați din nou [Stop] pentru a reveni la redarea normală.)

• Nu puteți asculta sunetul pe durata redării filmelor cu ajutorul acestei camere. Pentru a asculta sonorul conectați echipamente externe cum ar fi un televizor, boxe etc.

[Trash] Pentru a șterge imagini

1 Afișați imaginea pe care vreți să o ștergeți și apăsați [Trash] (Ștergere).

2 Selectați [Delete] cu [Up], apoi apăsați [Stop].

[Magnifying Glass] [Magnifying Glass] Pentru a vizualiza o fotografie mărită (mărire la redare)

Apăsați [Magnifying Glass] în timpul prezentării unei fotografii.

Pentru a renunța la mărire, apăsați [Magnifying Glass].

Pentru a stabili zona care să fie mărită : [Up]/[Down]/[Left]/[Right]





Pentru a renunța la mărire la redare : [Stop]

[Index] Pentru a fi afișată interfața index

Apăsați [Index], apoi selectați o imagine folosind butoanele [Up]/[Down]/[Left]/[Right]. Pentru afișarea interfeței index următoare (precedente), apăsați [Left]/[Right].

Pentru a reveni la afișarea unei singure imagini pe ecran, apăsați [Stop].

Pentru a șterge imaginile în modul index

- 1 Când este afișată o interfață index, apăsați  (Ștergere) și selectați [Select] folosind secțiunile ▲/▼ ale butonului de comandă, apoi apăsați ●.
- 2 Selectați imaginea pe care vreți să o ștergeți folosind butoanele ▲/▼/◀/▶, apoi apăsați ● pentru a apărea indicatorul  (Ștergere) pe imaginea selectată.
- 3 Apăsați  /  (Ștergere).
- 4 Selectați [OK] cu ▶, apoi apăsați ●.

Pentru a vizualiza imagini pe ecranul TV

Conectați camera la televizor prin intermediul cablului A/V dedicat care v-a fost furnizat.

- Aliniați marcajul de tip săgeată de pe conectorul cablului A/V cu cel triunghiular aflat alături de mufa A/V OUT și conectați cablul la camera foto.

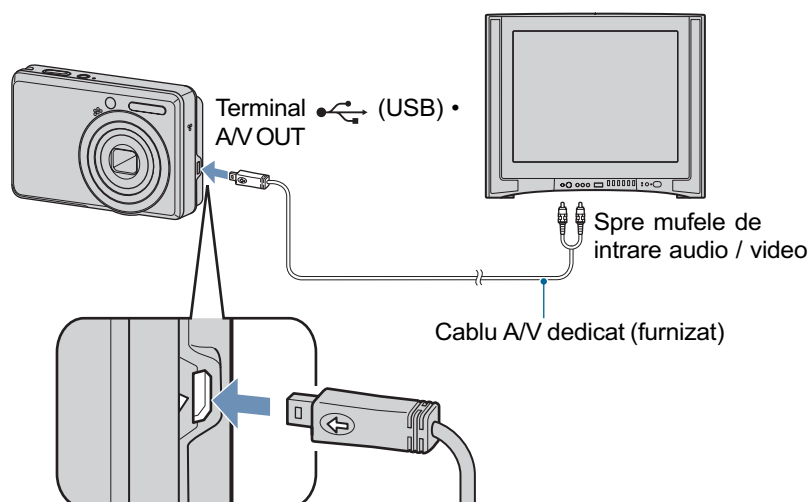

Indicatori de ecran

La fiecare apăsare a butonului ▲ (DISP), datele de ecran și indicatoarele sunt pornite și oprite.

Când fotografiați

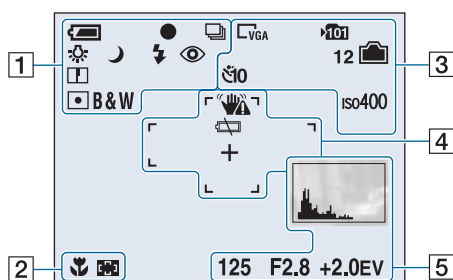

Când filmați

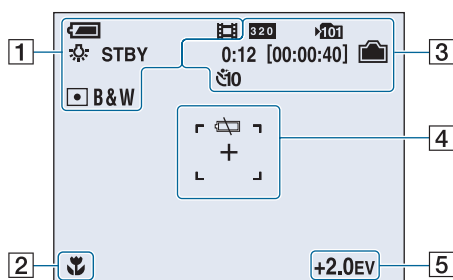

La redare

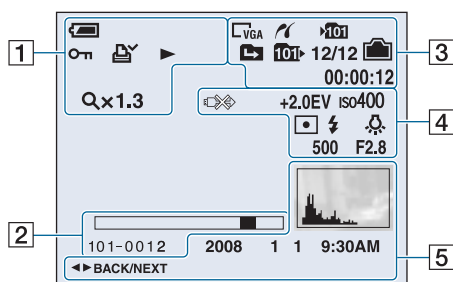

1

Indicatori	Semnificație
	Perioada rămasă de autonomie
	Indicator AE/AF blocat
	Mod de înregistrare
	Echilibrul de alb
STBY REC	Starea de așteptare / înregistrarea unui film
	Comutator de mod (Selecția scenei)
P	Comutator de mod (Program Auto)
	Modul camera
	Modul redare
	Modul bliț
	Încărcarea blițului
	Scala de mărire
	Reducerea efectului de ochi roșii
	Claritate
	Metoda de măsurare
RICH NATURAL SEPIA B&W	Modul de culoare
	Protecție
	Marcaj pentru imprimare (DPOF)
	Scala de mărire
	Redare

2

Indicatori	Semnificație
	Macro
	Indicatorul zonei de autofocalizare
1.0m	Distanța prestabilită de focalizare
101-0012	Număr director-fișier
	Bara de evoluție a redării

3

Indicatori	Semnificație
	Conectare PictBridge
	Dimensiunea imaginii
	Director de înregistrare
	Schimbarea directorului
	Director de redare
	Capacitatea rămasă liberă în memoria internă.
	Capacitatea rămasă a liberă pe "Memory Stick".
0:12 [00:00:40]	Durata înregistrării [durata maximă a înregistrării]
12	Număr rămas de fotografii ce mai pot fi înregistrate
	Cronometru propriu
iso400	Numărul ISO
12/12	Număr imagine / Număr de imagini înregistrate în directorul selectat
00:00:12	Contor

4

Indicatori	Semnificație
	Avertisment de vibrații
	Avertisment pentru acumulator consumat
	Conectare PictBridge
+2.0EV	Valoarea expunerii
iso400	Numărul ISO
	Metoda de măsurare
	Bliț
	Echilibrul de alb
	Marcajul încrucișat al expondometrului punctual
	Zone de focalizare ale telemetrului de auto focalizare
500	Viteza obturatorului
F2.8	Valoarea aperturii

5

Indicatori	Semnificație
	Histogramă
125	Viteza obturatorului
F2.8	Valoarea aperturii
+2.0EV	Valoarea expunerii
2008 1 1 9:30 AM	Data/ora la care a fost înregistrată imaginea redată
	Selectează imaginile
	Meniu

Modificarea reglajelor – Meniu / Reglaje

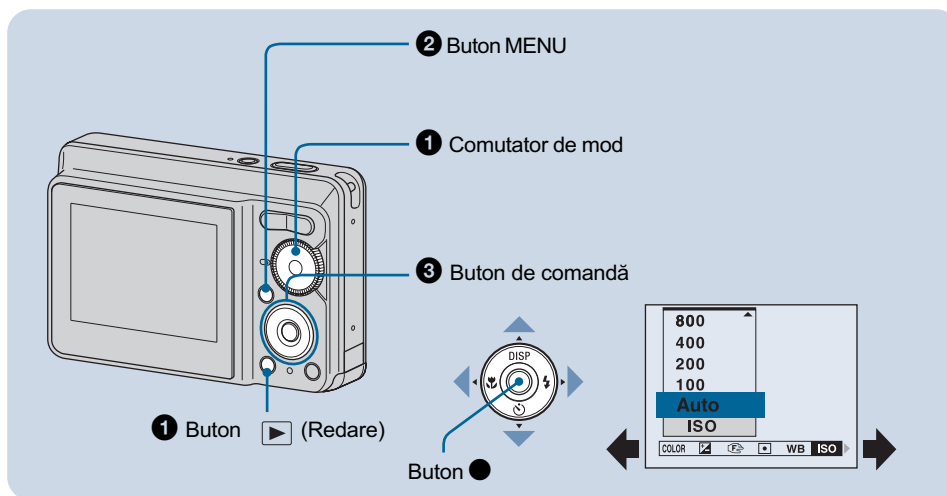

- 1 Înregistrare : porniți camera foto, apoi reglați comutatorul de mod.**
Redare : apăsați butonul (Redare).
Elementele disponibile diferă în funcție de poziția comutatorului de mod și de modul Înregistrare / Redare ales.
- 2 Apăsați butonul MENU pentru a fi afișat meniul.**
- 3 Selectați elementul de meniu dorit folosind secțiunile ◀/▶ ale butonului de comandă.**
 - Dacă elementul dorit nu este vizibil, mențineți apăsat ◀/▶ până ce acesta este afișat pe ecran.
 - Apăsați ● după ce selectați un element în modul Redare.
- 4 Selectați varianta de reglaj dorită folosind ▼/▲.**
Varianta de reglaj aleasă de dvs. apare mărită pe ecran și este aplicată.
- 5 Apăsați MENU pentru ca meniul să dispară.**

Pentru a selecta un element de reglaj (Setup)

Apăsați și țineți apăsat butonul MENU sau selectați  (Reglaj) la pasul 3 după care apăsați ▶.



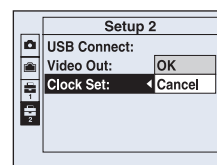



Selectați, folosind ▲/▼/◀/▶, elementul care vreți să fie ajustat, apoi apăsați ●.









Elemente de meniu

Elementele de meniu disponibile diferă în funcție de poziția comutatorului de mod și de reglajele efectuate. Pe ecran apar numai elementele disponibile.

Meniul de înregistrare

 COLOR (Modul culoare)	Modifică vivacitatea imaginii sau adaugă efecte speciale.
 EV	Ajustează expunerea.
 (Focalizare)	Schimbă metoda de focalizare.
 (Metoda de măsurare)	Stabilește metoda de măsurare.
WB (Echilibrul de alb)	Ajustează tonurile de culoare.
ISO (Sensibilitate)	Selectează sensibilitatea luminoasă.
Mode (Modul înregistrare)	Selectează metoda de înregistrare continuă.
 ± (Nivelul blițului)	Ajustează cantitatea de lumină emisă de bliț.
 (Claritate)	Ajustează claritatea imaginii.
 (Reglaje)	Modifică elementele de reglaj.

Meniul de vizualizare

 (Director)	Selectează directorul de vizualizare a imaginilor.
 (Protecție)	Previne ștergerea accidentală a imaginilor.
DPOF (Marcaj de imprimare)	Adaugă marcaje pentru ordinea de imprimare.
 (Imprimare)	Imprimă fotografiile folosind o imprimantă compatibilă cu standardul PictBridge.
 (Succesiune imagini)	Este redată o serie de imagini.
 (Redimensionare)	Modifică dimensiunea imaginilor înregistrate.
 (Rotire)	Rotirea fotografiilor.
 (Reglaje)	Modifică elementele de reglaj.
Trimming (Păstrare zonă mărită)	Este înregistrată o imagine mărită (Opțiune disponibilă numai pentru mărirea la redare).

Elemente de reglaj

Camera

Digital Zoom (Mărire digitală)	Selectează modul de mărire digitală.
Function Guide (Ghidul funcțiilor)	Afișează descrierea funcțiilor când acționați camera.
Red Eye Reduction (Reducerea efectului de ochi roșii)	Diminuează efectul de ochi roșii când este utilizat blițul.
Auto Review (Reluare automată)	Așează imaginea înregistrată pe ecran pentru circa două secunde, imediat după fotografiere.

Internal Memory Tool

Format (Formatare)	Formatează memoria internă.
--------------------	-----------------------------

Memory Stick Tool

Format (Formatare)	Formatează memoria "Memory Stick Duo".
Create REC. Folder (Creare director înregistrare)	Este creat un director pe "Memory Stick Duo" destinat înregistrării imaginilor.
Change REC. Folder (Schimbare director înregistrare)	Modifică directorul curent folosit pentru înregistrarea imaginilor.
Copy (Copiere)	Copiază toate imaginile din memoria internă pe un "Memory Stick Duo".

Setup 1

Beep (Semnal sonor)	Alege sunetul care să fie emis la acționarea camerei.
 Language (Limbă)	Este aleasă limba care să fie utilizată la afișarea elementelor de meniu, a avertismentelor și a mesajelor.
Initialize (Inițializare)	Reglajele sunt inițializate, revenind la variantele stabilite implicit.

Setup 2

USB Connect (Conectare USB)	Selectează modul USB care să fie utilizat când este conectată camera la un calculator sau la o imprimantă compatibilă cu standardul PictBridge prin intermediul cablului USB dedicat.
Video Out (Ieșire video)	Stabilește semnalul video de ieșire în funcție de sistemul TV color al echipamentului video conectat.
Clock Set (Potrivirea ceasului)	Este stabilită data și ora exactă.

Utilizarea calculatorului

Puteți vizualiza cu ajutorul unui calculator imaginile înregistrate cu camera digitală. Aveți totodată posibilitatea de a utiliza fotografiile și filmele înregistrate de cameră, mai mult ca oricând, beneficiind de aplicațiile software. Pentru detalii, consultați Manualul de instrucțiuni “Cyber-shot Handbook” de pe discul CD-ROM (furnizat).

Sisteme de operare compatibile cu conexiunea USB și cu aplicația software (furnizată)

	Pentru utilizatorii de Windows	Pentru utilizatorii de Macintosh
Conexiune USB	Windows 2000 Professional SP4, Windows XP* SP2 Windows Vista*	Mac SO 9.1 / 9.2 / Mac SO X (v 10.1 ÷10.4)
Aplicația software “Picture Motion Browser”	Windows 2000 Professional SP4, Windows XP* SP2 Windows Vista*	Nu este compatibil

* Nu sunt acceptate ediția pe 64 biți și cea Starter.

- Sistemele de operare mai sus menționate trebuie să fie instalate la livrare.
- Dacă sistemul dvs. de operare nu acceptă conexiuni USB, folosiți un “Memory Stick Reader / Writer” achiziționat din comerț.
- Pentru mai multe detalii legate de mediul de operare pentru aplicația software “Picture Motion Browser”, consultați Manualul de instrucțiuni “Cyber-shot Handbook”.

Consultarea Manualului de instrucțiuni “Cyber-shot Handbook”

Manualul de instrucțiuni “Cyber-shot Handbook” de pe discul CD-ROM (furnizat) explică în detaliu modul de utilizare al camerei foto. Pentru a putea consulta acest manual, este necesară instalarea programului Adobe Reader.

Pentru utilizatorii de Windows

- 1 Porniți calculatorul, introduceți discul CD-ROM în drive-ul pentru CD-ROM (furnizat).

Apare interfața de mai jos :



Când faceți clic pe butonul [Cyber-shot Handbook], apare interfața de copiere “Cyber-shot Handbook”.

- 2 Urmați instrucțiunile afișate pe ecran pentru a copia.
 - Când instalați “Cyber-shot Handbook”, va fi instalat în mod automat și “Cyber-shot Step-up Guide”.
- 3 După ce se încheie instalarea, faceți dublu clic pe trimiterea directă (shortcut) creată pe desktop.

Pentru utilizatorii de Macintosh

- 1 Porniți calculatorul, introduceți discul CD-ROM în drive-ul pentru CD-ROM (furnizat).
- 2 Selectați directorul “Handbook” și copiați pe calculator fișierul “Handbook.pdf” stocat în directorul [GB].
- 3 După ce se încheie copierea, faceți dublu clic pe “Handbook.pdf”.

Durata de funcționare a bateriilor și capacitatea memoriei

Autonomia asigurată de baterii și numărul de imagini ce pot fi înregistrate / vizualizate

Numerele indicate în continuare, presupun că bateriile sunt noi și utilizate într-un spațiu unde temperatura este de 25°C. Numerele din tabele indică estimativ câte imagini pot fi înregistrate/redate ținând cont de necesitatea schimbării unității de memorie “Memory Stick Duo”. Este posibil ca în realitate, numerele să fie mai mici decât cele indicate în tabele, în funcție de condițiile de folosire a camerei.

La fotografiere

Baterie	Durata de viață (min.)	Număr de imagini
Alcaline	aprox. 50	aprox. 100

- Fotografierea în următoarele condiții :
 - Când se înregistrează o imagine la fiecare 30 sec.
 - Când mărirea este comutată alternativ între capetele W și T ale scalei.
 - Când blițul luminează stroboscopic la fiecare două poze.
 - Când se pornește și se oprește aparatul o dată la fiecare zece poze.
- Metoda de măsurare se bazează pe standardul CIPA (CIPA : Camera & Imaging Products Association)
- Numărul de imagini înregistrate / autonomia bateriilor nu se modifică în funcție de dimensiunea imaginii.

La vizionarea de fotografii

Baterie	Durata de viață (min.)	Număr de imagini
Alcaline	aprox. 350	aprox. 7000

- Imaginile sunt vizionate pe rând, una câte una, în ordine, la intervale de circa trei secunde.

Note legate de baterii

- Capacitatea bateriilor scade pe măsură ce crește numărul de utilizări, precum și odată cu trecerea timpului.
- Numărul de imagini ce pot fi înregistrate / vizualizate și durata de funcționare a bateriilor descresc în următoarele condiții:
 - la temperaturi scăzute ale mediului înconjurător,
 - când folosiți blițul,
 - dacă porniți și opriți de multe ori camera,
 - dacă este utilizată frecvent funcția de mărirea,
 - dacă iluminarea ecranului LCD este puternică,
 - dacă energia bateriilor este scăzută.
- Valorile indicate pentru bateriile alcaline sunt calculate în baza normelor comerciale, și nu sunt valabile în cazul oricărui baterii alcaline, indiferent de condiții. Valorile pot varia în funcție de producătorul bateriilor, de tipul acestora, de condițiile de mediu și de reglajele aparatului etc.
- Bateriile alcaline furnizate sunt numai pentru probarea aparatului. Este posibil să fie necesară achiziționarea de baterii suplimentare pentru folosirea obișnuită a aparatului.

Numărul de fotografii și durata filmelor ce pot fi înregistrate

Numărul de fotografii și durata de timp în cazul filmelor pot varia în funcție de condițiile de înregistrare și de suportul de înregistrare.

- Deși capacitatea de suportului dvs. de înregistrare este aceeași cu cea indicată în tabelul de mai jos, numărul de fotografii, durata filmelor poate diferi.
- Pentru detalii legate de dimensiunea imaginilor, consultați pagina 14.

Numărul aproximativ de fotografii

-în număr de imagini-

Capacitate Dimensiune	Memorie internă	Card "Memory Stick Duo" formatat cu această cameră foto						
	cca. 22 MB	128MB	256MB	512MB	1GB	2GB	4GB	8GB
7M	7	41	74	153	313	631	1249	2508
3:2	7	41	74	153	313	631	1249	2508
5M	10	51	92	191	390	787	1557	3127
3M	16	82	148	306	626	1262	2498	5017
VGA	139	780	1428	2941	6013	12121	23983	48166
16:9	25	133	238	490	1002	2020	3997	8027

- Numărul de fotografii din tabel este valabil când pentru [Mode] este aleasă varianta [Normal].
- Dacă numărul rămas de fotografii care mai pot fi înregistrate este mai mare de 9.999, este afișată indicația ">9999".
- Imaginile pot fi redimensionate ulterior ([Resize], pagina 20).
- Dacă o imagine a fost înregistrată cu un model anterior de cameră digitală marca Sony și apoi este redată de acest aparat foto, este posibil ca ea să nu apară la dimensiunea reală.

Durata aproximativă de înregistrare a filmelor

Numerele care apar în tabelul de mai jos indică durata maximă aproximativă obținută prin însumarea duratelor tuturor filmelor. Perioada maximă de timp cât puteți înregistra în mod continuu este de circa 10 minute.

-Unități de măsură : ore:minute:secunde-

Capacitate Dimensiune	Memorie internă	Card "Memory Stick Duo" formatat cu această cameră foto						
	cca. 22 MB	128MB	256MB	512MB	1GB	2GB	4GB	8GB
320×240	0:01:00	0:05:50	0:10:40	0:22:00	0:45:00	1:30:50	2:59:50	6:01:10

- Raportul laturilor imaginilor de film (cadrelor) este de 320 × 240.

Soluționarea defecțiunilor

Dacă întâlniți vreuna dintre următoarele probleme legate de camera dvs., încercați soluțiile prezentate în continuare.

❶ Verificați elementele prezentate în continuare și consultați Manualul de instrucțiuni “Cyber-shot Handbook” (PDF).

❷ Scoateți bateriile și introduceți-le din nou după circa un minut, apoi porniți alimentarea.

❸ Inițializați reglajele (paginile 21).

❹ Consultați dealer-ul dvs. Sony sau un service autorizat local Sony.

Vă rugăm să luați la cunoștință că prin trimiterea camerei digitale la un centru de service pentru a fi reparată, vă dați implicit acordul să fie verificat conținutul memoriei interne.

Baterii și alimentare

Indicatorul energiei rămase a bateriilor este incorect, sau alimentarea se întrerupe chiar dacă este afișat un indicator ce sugerează că este suficientă energie.

- Acest fenomen apare dacă folosiți camera foto în spații cu temperatură extrem de ridicată sau de scăzută.
- Dacă folosiți baterii alcaline sau baterii Oxi-Nichel Primar (nu sunt furnizate), perioada de autonomie rămasă este posibil să nu fie corect indicată.
- Bateriile sunt descărcate. Montați baterii noi sau încărcați bateriile cu hidrură de Nichel -Metal care nu sunt furnizate (pag. 9).
- Dacă folosiți baterii cu hidrură de Nichel -Metal, fie polii acestora sau bornele capacului compartimentului pentru baterii sunt murdari, fie bateriile nu sunt suficient încărcate. Curățați bornele și polii bateriilor cu puțină vată etc.
- Dacă folosiți baterii cu hidrură de Nichel -Metal, perioada de autonomie rămasă diferă de cea reală datorită efectului de memorie etc. Descărcați în totalitate și apoi încărcați complet bateriile pentru ca indicația afișată să fie corectă.
- Bateriile sunt complet uzate. Înlocuiți-le cu altele noi.

Bateriile se descarcă prea repede.

- Utilizați camera într-un loc cu temperatură foarte scăzută.
- Bateriile sunt descărcate. Înlocuiți-le cu baterii noi.
- Dacă folosiți baterii cu hidrură de Nichel -Metal, încărcați-le suficient.

Alimentarea camerei se oprește automat când este deschis capacul compartimentului pentru baterii / “Memory Stick Duo”.

- Aceasta nu reprezintă o disfuncționalitate. Oprii camera înainte de a deschide capacul compartimentului pentru baterii / “Memory Stick Duo”.

Nu puteți porni camera.



- Montați corect acumulatorul (pag. 9).
- Conectați corect adaptorul de rețea (nu este furnizat).
- Bateriile sunt descărcate. Înlocuiți-le cu baterii noi sau încărcați bateriile cu hidrură de Nichel -Metal (pag. 9).
- Bateriile sunt complet uzate. Înlocuiți-le cu altele noi.

Alimentarea se întrerupe brusc.

- Dacă nu acționați camera circa 3 minute când alimentarea este pornită, aparatul se va opri automat pentru a nu se consuma inutil bateriile. Reporniți camera foto (pag. 11).
- Bateriile sunt descărcate. Înlocuiți-le cu baterii noi sau baterii cu hidrură de Nichel -Metal încărcate (pag. 9).

Înregistrarea fotografiilor / filmelor

Camera dvs. foto nu poate înregistra imagini.

- Verificați capacitatea liberă a memoriei interne și a cardului “Memory Stick Duo” (pag. 25, 26). Dacă acestea sunt complet ocupate, luați una dintre următoarele măsuri :
 - Ștergeți imaginile care nu vă interesează (pag. 15).
 - Schimbați unitatea “Memory Stick Duo”.
- Nu puteți înregistra imagini în perioada în care se încarcă blițul.
- Puneți comutatorul de mod în altă poziție decât  când fotografiați.
- Puneți comutatorul de mod în poziția  când înregistrați filme.

Nu puteți suprapune data înregistrării peste imagine.

- Această cameră nu are o facilitate de suprapunere a datelor peste imagini. Puteți însă să imprimați sau să stocați imagini având data inserată, folosind “Picture Motion Browser”.

Apar benzi verticale când înregistrați un subiect foarte luminos.

- Are loc fenomenul de difuzie, iar în imagine apar benzi albe, negre, roșii, purpurii sau de alte culori. Aceasta nu reprezintă o disfuncționalitate.

Vizualizarea imaginilor

Camera foto nu poate reda imagini

- Apăsăți butonul  (Redare) (pag. 15).
- Ați modificat denumirea fișierului/directorului cu ajutorul unui calculator.
- Nu este garantată redare unei imagini cu această cameră foto dacă fișierul ce o conține a fost modificat cu ajutorul calculatorului sau dacă a fost înregistrată cu alt model de cameră decât al dvs.
- Camera foto este în modul USB. Ștergeți conexiunea USB.

Măsuri de precauție

■ Nu utilizați / păstrați aparatul în următoarele feluri de locuri

- Unde temperatura este foarte mare, foarte scăzută sau unde umiditate este ridicată. În astfel de locuri cum ar fi într-o mașină parcată la soare, este posibil să se deformeze corpul camerei sau pot apărea disfuncționalități.
- Sub razele directe ale soarelui sau în apropierea surselor de încălzire. Este posibil să se deformeze sau să se decoloreze corpul camerei și astfel pot apărea disfuncționalități.
- În locuri supuse vibrațiilor mecanice.
- În zone plasate în câmpuri magnetice puternice.
- În locuri cu mult praf sau nisip. Aveți grijă să nu lăsați praful sau nisipul să pătrundă în camera dvs. foto. Acestea pot genera disfuncționalități, care uneori nu pot fi remediate.

■ La transport

Nu vă așezați pe un scaun sau în alt loc având camera în buzunarul de la spate al pantalonilor sau al fustei, deoarece camera se poate deteriora.

■ Despre curățarea aparatului

Curățarea ecranului LCD

Curățați suprafața ecranului folosind un set de curățare LCD (nu este furnizat) pentru a îndepărta amprente, praful etc.

Curățarea lentilelor

Ștergeți lentilele cu o bucată de pânză moale pentru a îndepărta amprente, praful etc.

Curățarea suprafeței camerei.

Ștergeți suprafața camerei cu o bucată de pânză moale, ușor umezită cu apă, apoi ștergeți suprafața cu pânză uscată. Nu folosiți următoarele deoarece pot deteriora finisajul sau carcasa :

- substanțe chimice cum ar fi tinerul, benzina, alcoolul, insecticide, substanțe de protecție solară sau oricare altele,
- nu atingeți aparatul având pe mâini substanțe ca cele mai sus menționate,
- evitați contactul îndelungat cu adeziv sau cu vinil.

■ În legătură cu temperaturile de funcționare

Camera este proiectată pentru a fi folosită la temperaturi cuprinse între 0°C și 40°C (între 32°F și 104°F). Nu este recomandată fotografierea în locuri cu temperaturi extrem de ridicate sau de scăzute, care nu se încadrează în intervalul indicat mai sus.

■ În legătură cu condensarea umezelii

Când camera este adusă direct dintr-un loc cu temperatură scăzută într-unul cu temperatură ridicată, este posibil ca umezeala să condenseze în interiorul sau pe exteriorul acesteia. Condensarea umezelii poate cauza disfuncționalități aparatului.

Dacă a condensat umezeala

Opriti camera foto și așteptați aproximativ o oră să se evapore umezeala. Țineți seama că dacă încercați să fotografiați cât timp există umezeală condensată pe lentilele, imaginile nu vor fi clare.

■ Despre bateria reîncărcabilă din interiorul aparatului

Această cameră are în interior o baterie reîncărcabilă cu ajutorul căreia sunt reținute data, ora și alte reglaje, indiferent dacă aparatul este pornit sau oprit.

Această baterie reîncărcabilă se încarcă în mod continuu atât timp cât folosiți camera. Dacă însă veți utiliza camera foto numai pe perioade scurte de timp, bateria se va descărca treptat, iar dacă nu folosiți deloc aparatul aproximativ o lună, aceasta se va descărca în totalitate.

În acest caz, aveți grijă să încărcați bateria reîncărcabilă înainte de a utiliza camera foto. Puteți folosi camera digitală cu toate că respectiva baterie este descărcată, atât timp cât nu înregistrați data și ora.

Metoda de încărcare a bateriei interne

Introduceți în aparat baterii încărcate cu suficientă energie și lăsați camera timp de 24 de ore sau mai mult cu alimentarea oprită.

Specificații

■ Camera

[Sistem]

Dispozitiv de imagine

7,20 mm (tip 1/2,5) CCD color
Filtru pentru culori primare

Numărul total de pixeli ai camerei

cca. 7.410.000 pixeli

Numărul de pixeli eficace ai camerei

cca. 7.201.000 pixeli

Lentile : obiectiv ce mărește de 3×

f = între 5,8 și 17,4 mm
(între 35 - 105 mm la conversia
în cameră foto de 35 mm)
F2,8 (W) ~ 4,8 (T)

Comanda expunerii

- Automatic - expunere automată,
- Selecția scenei - 7 moduri

Variante de reglaj pentru echilibrul de alb

- Automatic - automată,
- Daylight - lumina zilei,
- Cloudy - înnorat,
- Fluorescent - fluorescent,
- Incandescent - incandescent,
- Flash - bliț,

Formatul fișierului (compatibil DCF)

- Fotografii : Exif Ver. 2.21, compatibil JPEG, compatibil DPOF
- Filme: AVI (JPEG animat)

Mediu de înregistrare

- Memorie internă (aprox. 22 MB)
- "Memory Stick Duo"

Bliț : Distanța recomandată (când pentru sensibilitatea ISO este aleasă varianta Auto) :

W : între 0,5 și 3,5 m

T : între 0,5 și 2,0 m

[Conectori de intrare și de ieșire]

Terminal (USB) • A/V OUT :

Comunicație Video, Audio (mono), USB

Comunicație USB :

USB de mare viteză (compatibil USB 2.0)

[Ecran LCD]

Panoul LCD folosit: 6,0 cm (tip 2,4) drive TFT

Numărul total de puncte

112.320 (480×234) puncte

[Alimentare, caracteristici generale]

Alimentare :

2 Baterii alcaline LR6 (mărimea AA) : 3 V

2 Baterii HR15/51:HR6 (mărimea AA) cu hidrură de Nichel-Metal – *nu sunt furnizate* : 2,4 V

2 baterii ZR6 (mărimea AA Oxi-Nichel primar) – *nu sunt furnizate* : 3 V

Adaptor de rețea tip AC-LS5K (nu este furnizat) : 4,2 V

Consum de putere (la înregistrare) :

1,2 W

Interval de temperaturi la funcționare

0°C ÷ +40°C

Interval de temperaturi la depozitare

-20°C ÷ +60°C

Dimensiuni :

cca. 91,4 × 61,0 × 29,1 mm
(L/Î/A, exclusiv zonele proeminente).

Masa :

cca. 189 g (inclusiv două baterii și curea de prindere etc.)

Microfon : Monofonic

Difuzor

Imprimare Exif : Compatibil

PRINT Image Matching III : Compatibil

PictBridge : Compatibil.

Design-ul și specificațiile pot fi modificate fără să fiți avizați.

Mărci înregistrate

- Cyber-shot este marcă de comerț a Sony Corporation.
- “Memory Stick”,  “Memory Stick PRO”, **MEMORY STICK PRO**, “Memory Stick Duo” **MEMORY STICK DUO**, “Memory Stick PRO Duo”, **MEMORY STICK PRO DUO**, “Memory Stick PRO-HG Duo”, **MEMORY STICK PRO-HG DUO**, “Memory Stick Micro” precum și “MagicGate”, **MAGICGATE** sunt mărci de comerț ale Sony Corporation.
- Microsoft, Windows, DirectX și Windows Vista sunt mărci comerciale înregistrate sau mărci comerciale ale Microsoft Corporation din Statele Unite și/sau din alte țări.
- Macintosh, MacOS, iMac, iBook, PowerBook, PowerMac și eMac sunt mărci comerciale sau mărci înregistrate ale Apple Computer, Inc.
- Intel, MMX și Pentium sunt mărci comerciale sau mărci comerciale înregistrate ale Intel Corporation.
- Google este marcă înregistrată a Google Inc.
- Adobe și Reader sunt mărci comerciale sau mărci comerciale ale Adobe Systems Incorporated în Statele Unite și / sau în alte țări.
- În plus, denumirile produselor și sistemelor folosite în acest manual sunt, în general, mărci comerciale înregistrate sau mărci comerciale ale dezvoltatorilor și producătorilor respectivi. În continuare în acest manual nu vor apărea, însă în fiecare caz marcajele TM sau ®.

Informații suplimentare legate de acest produs și răspunsuri la întrebările cele mai frecvente pot fi găsite pe pagina noastră de internet destinată clienților.

<http://www.sony.ro>