

SONY®

Cyber-shot

Digital Still Camera

Brukerhåndbok/feilsøking

Brugervejledning/fejlfinding

NO

DK

Ytterligere informasjon om dette produktet og svar på vanlige spørsmål finner du på kundeservice-sidene våre på Internett (Customer Support Website).

Der findes flere oplysninger om dette produkt samt svar på ofte stillede spørgsmål på vores websted til kundesupport.

<http://www.sony.net/>



Trykt på 100% resirkulert papir med VOC (= flyktig organisk forbindelse)-fri vegetabilsk oljebasert trykkfarge.

Trykt på 100% genbrugspapir med planteoliebasert trykksvæerte uden VOC (flygtige organiske forbindelser).

Printed in Japan



2673177310

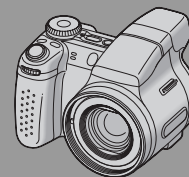

DSC-H2/H5



MEMORY STICK™



"Les dette først" (egen bok)

Forklarer oppsett og grunnleggende operasjoner ved opptak/avspilling med kameraet.

"Læs dette først" (særskilt dokument)

Forklarer opsætningen og grundlæggende betjening for optagelse/afspilning med dit kamera.

Bruksanvisning

Før du begynner å bruke enheten må du lese grundig gjennom denne håndboken og "Les dette først" (egen bok), og oppbevare dem for fremtidig bruk.

Betjeningsvejledning

Før du betjener apparatet, skal du læse denne vejledning og "Læs dette først" (særskilt dokument) grundigt og gemme dem til fremtidig brug.

© 2006 Sony Corporation

2-673-177-31(1)

ADVARSEL!

For å redusere brannfaren og faren for å få elektrisk støt, må du ikke utsette denne enheten for regn eller fuktighet.

For kunder i Europa

Dette produktet er testet og funnet å være kompatibelt med grenseverdiene i EMC-direktivet for bruk av tilkoblingskabler som er kortere enn 3 meter.

NB!

De elektromagnetiske feltene ved spesifikke frekvenser kan påvirke bilde og lyd i dette kameraet.

Merk

Hvis statisk elektrisitet eller elektromagnetisme forårsaker brudd på dataoverføringen, må du starte programmet om igjen eller koble fra og koble til igjen kommunikasjonskabelen (USB e.l.).

Avhenting av gamle elektriske og elektroniske apparater (gjelder i den Europeiske Unionen og andre europeiske land med separat innsamlingsystem)



Dette symbolet på produktet eller innpakningen indikerer at dette produktet ikke må håndteres som husholdningsavfall. I stedet skal det leveres inn til spesielt innsamlingspunkt for gjenvinning av det elektriske og elektroniske utstyret. Ved å sørge for at dette produktet avhentes på korrekt måte, vil du hjelpe til med å forhindre potensielle negative påvirkninger på miljøet og helse, som ellers kan være resultatet av feilaktig avfallshåndtering av dette produktet. Gjenvinning av disse materialene vil hjelpe til med å ta vare på våre naturressurser. For mer informasjon om gjenvinning av dette produktet, kan du kontakte lokale myndigheter.

Merknader om bruk av kameraet

"Memory Stick"-typer som kan brukes (ikke inkludert)

Det IC-opptaksmediet som brukes av dette kameraet er en "Memory Stick Duo". Det finnes to typer "Memory Stick".

"Memory Stick Duo": Du kan bruke en "Memory Stick Duo" med kameraet.



"Memory Stick": Du kan ikke bruke en "Memory Stick" med kameraet.



Andre minnekort kan ikke brukes.

- Hvis du vil ha mer informasjon om "Memory Stick Duo", kan du se side 105.

Når du bruker en "Memory Stick Duo" med "Memory Stick"-kompatibelt utstyr

Du kan bruke "Memory Stick Duo" ved å sette den inn i Memory Stick Duo-adapteren (ikke inkludert).



Memory Stick Duo-adapter

Merknader om NiMH-batteriet

- Lad opp begge de medfølgende NiMH-batteriene før du bruker kameraet for første gang. (→ *trinn 1* i "Les dette først")
- Batteriene kan lades selv om de ikke er helt utladet. Selv om batteriene ikke er helt oppladet, kan du bruke dem i delvis oppladet tilstand.
- Hvis du ikke har tenkt å bruke batteriene igjen på en stund, kan du bruke opp den eksisterende ladningen og ta batteriene ut av kameraet, og deretter legge dem på et kjølig, tørt sted. Dette

vil opprettholde batterienes funksjoner (side 107).

- Hvis du vil ha mer informasjon om batteriene, kan du se side 107.

Carl Zeiss-linse

Dette kameraet er utstyrt med en Carl Zeiss-linse som er i stand til å reprodusere skarpe bilder med fremragende kontrast. Linsen i dette kameraet er produsert under et kvalitetssikringssystem som er sertifisert av Carl Zeiss i henhold til kvalitetsstandardene til Carl Zeiss i Tyskland.

Ingen erstatning for innhold av opptak

- Det kan ikke gis erstatning for innholdet av et opptak hvis en teknisk feil på kameraet, opptaksmediet e.l. gjør opptak eller avspilling umulig.

Sikkerhetskopiering av internminne og "Memory Stick Duo"

- Du må ikke slå av kameraet eller ta ut batteriet eller "Memory Stick Duo" når tilgangslampen lyser. Dette kan føre til at dataene i internminnet eller i "Memory Stick Duo" blir ødelagt. Beskytt alltid dataene ved å ta en sikkerhetskopi. Se side 27 for informasjon om hvordan du sikkerhetskopierer data.

Om opptak/avspilling

- Dette kameraet er verken støvttett, sprutbestandig eller vannrett. Les "Forholdsregler" (side 109) før du begynner å bruke kameraet.
- Før du tar opp engangshendelser, bør du gjøre et prøveopptak for å forvise deg om at kameraet virker som det skal.
- Vær forsiktig så kameraet ikke blir vått. Hvis det kommer vann i kameraet, kan det forårsake feil som kanskje ikke kan repareres.
- Ikke rett kameraet mot solen eller andre sterke lyskilder. Dette kan forårsake varige skader på øynene. Eventuelt kan det få kameraet til å slutte å virke som det skal.
- Ikke bruk kameraet i nærheten av kilder til radioaktivitet eller sterke radiobølger. Kameraet vil kanskje ikke kunne ta opp eller spille av på riktig måte.

- Hvis du bruker kameraet på steder med mye sand eller støv, kan det oppstå feil.
- Hvis det skulle oppstå kondens på kameraet, må denne fjernes før du bruker kameraet (side 109).
- Ikke rist eller slå på kameraet. I tillegg til at det kan oppstå feil og at kameraet kan bli ute av stand til å ta opp bilder, kan opptaksmediet gå i stykker, eller bildedata kan bli skadet, ødelagt eller gå tapt.
- Rengjør blitsoverflaten før bruk. Varmen fra blitslyset kan misfarge eller brenne fast urenheter på overflaten av blitsen, noe som vil gi dårligere blitsstyrke.

Merknader om LCD-skjermen, LCD-søkeren og linsen

- LCD-skjermen og LCD-søkeren produseres ved hjelp av ekstremt nøyaktig teknologi, noe som resulterer i at mer enn 99,99 % av bildeelementene (pikslene) er reelt operative. Det kan imidlertid forekomme at små svarte og/eller lyse punkter (med hvit, rød, blå eller grønn farge) vises kontinuerlig på LCD-skjermen og LCD-søkeren. Disse punktene er en normal følge av produksjonsprosessen og påvirker ikke opptaket på noen måte.

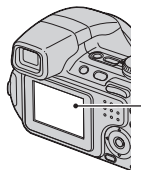

Svarte, hvite, røde, blå og grønne punkter

- Hvis LCD-skjermen eller linsen utsettes for direkte sollys i lengre perioder, kan det oppstå feil. Vær forsiktig med å legge kameraet i nærheten av vinduer eller utendørs.
- Ikke trykk mot LCD-skjermen. Skjermen kan bli misfarget, noe som kan forårsake feil.
- I kalde omgivelser kan det hende at bildene "henger igjen" når de beveger seg på LCD-skjermen. Dette er ikke feil.
- Kameraet er utstyrt med en kraftig zoomlinse. Ikke slå borti noe med linsen, og ikke bruk makt på den.

Om kompatibilitet av bildedata

- Dette kameraet oppfyller kravene til DCF (Design rule for Camera File system), en universell standard etablert av JEITA (Japan Electronics and Information Technology Industries Association).
- Det kan ikke gis noen garanti for at bilder som er tatt opp med kameraet, kan spilles av på annet utstyr, eller at bilder som er tatt opp eller redigert med annet utstyr, kan spilles av med kameraet.

Advarsel om opphavsrettigheter

TV-programmer, filmer, videobånd og annet materiale kan være opphavsrettslig beskyttet. Uautoriserte opptak av slikt materiale kan stride mot bestemmelsene i Åndsverkloven.

Bildene som brukes i denne håndboken

De fotografiene som brukes som eksempler i denne håndboken er reproduserte bilder, og ikke bilder som er tatt med dette kameraet.

Om illustrasjoner

Illustrasjonene som brukes i denne håndboken viser DSC-H2 dersom annet ikke er angitt.

Slik får du full glede av det digitale stillbildekameraet

Gjør klart kameraet og ta bilder på en enkel måte



"Les dette først" (egen bok)

- 1 Klargjør batteriene
- 2 Slå på kameraet/still inn klokken
- 3 Sett inn en "Memory Stick Duo" (ikke inkludert)
- 4 Velg bildestørrelsen som skal brukes
- 5 Ta bilder enkelt (Autojustering-modus)
Ta stillbilder (Scenevalg)
- 6 Vis/slett bilder

Bli mer fortrolig med kameraet

*Denne
håndboken*

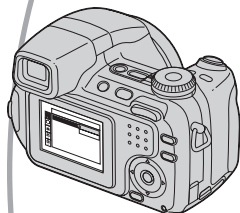

- Ta bilder med favorittinnstillingene dine (Programopptak/ Fotografering med manuell eksponering) → side 30
- Bruk forskjellige varianter av opptak/avspilling ved hjelp av menyen → side 40
- Endre standardinnstillingene → side 53

Koble kameraet til en PC eller en skriver

*Denne
håndboken*



- Kopier bildene dine til en datamaskin og rediger dem på ulike måter → side 66
- Skriv ut bilder ved å koble kameraet direkte til en skriver (kun PictBridge-kompatible skrivere) → side 83







Merknader om bruk av kameraet.....	3
------------------------------------	---





Bruke kameraet







Grunnleggende teknikker for bedre bilder.....	9
Fokus – Fokusere på et motiv.....	9
Eksponering – Justere lysintensiteten.....	11
Farge – Om belysningseffekter.....	13
Kvalitet – Om "bildekvalitet" og "bildestørrelse".....	13
Identifisere deler.....	15
Indikatorer på skjermen.....	19
Endre skjermbildet.....	24
Antall stillbilder og innspillingstid for filmer.....	25
Hvis du ikke har en "Memory Stick Duo" (Bruke internminnet ved innspilling).....	26
Batteritiden og antall bilder som kan tas opp/vises.....	28
Bruke sakte-hjulet.....	29
Bruke modusvelgeren.....	30
Fotografere med manuell justering.....	32
Kontinuerlig opptak.....	38

Bruke menyen

<i>Bruke menyelementer</i>	40
<i>Menyelementer</i>	41
Opptaksmeny.....	42
COLOR (Fargemodus)	
 (Målemodus)	
WB (Hvitbalanse)	
ISO	
 (Bildekval.)	
BRK (Nivåtrinn)	
 (Intervall)	
 (Blitsnivå)	
 (Kontrast)	
 (Skarphet)	
 (Oppsett)	

Visningsmeny	46
 (Mappe)	
 (Beskytt)	
DPOF	
 (Skriv ut)	
 (Lysbilde)	
 (Endre str.)	
 (Rotere)	
 (Dele)	
 (Oppsett)	
Trimme	

Bruke Oppsett-skjermbildet

<i>Bruke oppsettselementer</i>	53
 Kamera 1	54
AF-modus	
Digital zoom	
Funksj.veiv.	
Røddøyered.	
AF-lys	
Autovisning	
 Kamera 2	57
Utvidet fokus	
Blitssynk.	
STEADY SHOT	
Konvert.-linse	
 Internt minneverktøy.....	59
Format	
 Memory Stick-verktøy	60
Format	
Ny REC-mappe	
Endre REC-mappe	
Kopier	
 Oppsett 1	62
LCD-baklys (bare DSC-H5)	
EVF baklys	
Pip	
 Språk	
Initialiser	
 Oppsett 2	64
Filnummer	
USB-tilkobl.	
Video ut	
Stille klokke	

Bruke datamaskinen

Få glede av Windows-datamaskinen	66
Installere programvaren (inkludert)	68
Kopiere bilder til datamaskinen	69
Vise bildefiler som er lagret på en datamaskin, med kameraet (ved hjelp av "Memory Stick Duo")	75
Bruke "Cyber-shot Viewer" (inkludert)	76
Bruke Macintosh-datamaskinen	80

Skrive ut stillbilder

Slik skriver du ut stillbilder	82
Skrive ut bilder direkte med en PictBridge-kompatibel skriver	83
Skrive ut i fotoforretning/kopisenter	86

Koble kameraet til TV-en

Vise bilder på en TV-skjerm	88
-----------------------------------	----

Feilsøking

Feilsøking	90
Varselindikatorer og meldinger	102

Annet

Om "Memory Stick"	105
Om batteriladeren og batteriene	107
Forholdsregler	109
Spesifikasjoner	111

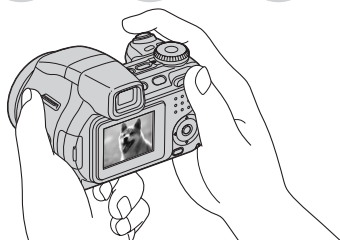

Indeks	113
---------------------	-----

**Fokus****Eksponering****Farge****Kvalitet**

Dette kapitlet beskriver det grunnleggende, så du kan begynne å bruke kameraet. Her får du vite hvordan du kan bruke de ulike kamerafunksjonene, som f.eks. modusvelgeren (side 30), sakte-hjulet (side 29), menyene (side 40), og så videre.

Fokus**Fokuserer på et motiv**

Når du trykker lukkerknappen halvveis ned, justerer kameraet fokuset automatisk (autofokus). Husk å trykke lukkerknappen bare halvveis ned.

Trykk lukkerknappen helt ned med én gang.



Trykk lukkerknappen halvveis ned.

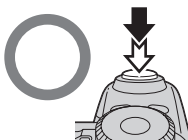

Indikator for AE/AF-lås
Blinkende → tent/piper



Trykk så lukkerknappen helt ned.

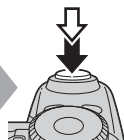

Ta et stillbilde av et motiv det er vanskelig å fokusere på → "Velge en fokuseringsmetode" (side 35)

Hvis bildet ser uskarpt ut, selv etter fokusering, kan det skyldes at kameraet ikke ble holdt støtt. → Se "Tips for å unngå uskarpe bilder" (nedenfor).

Tips for å unngå uskarpe bilder

Hold kameraet støtt, med armene dine langs siden. Du kan også stabilisere kameraet ved å lene deg mot et tre eller en bygning e.l. Bruk av selvutløser med 2 sekunders forsinkelse eller et stativ, eller aktivering av funksjonen for fjerning av uskarphet kan også være til hjelp. Det anbefales også at du bruker blits når det er mørkt.



Du kan variere bildene ved å justere eksponeringen og ISO-følsomheten. Eksponeringen er den lysmengden som slipper inn i kameraet når du aktiverer lukkeren.

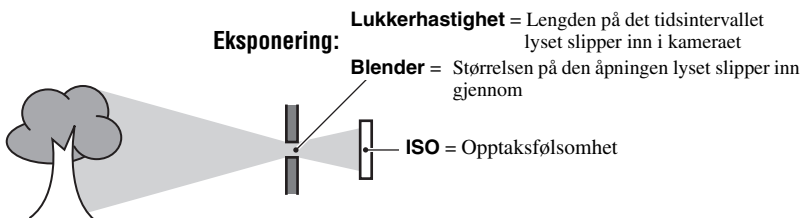

Overeksponering

= for mye lys
Hvitaktig bilde



Korrekt eksponering



Undereksposering

= for lite lys
Mørkere bilde

Eksponeringen stilles automatisk inn på riktig verdi i autojusteringsmodus. Du kan imidlertid justere den manuelt ved hjelp av nedenstående funksjoner.

Manuell eksponering:

Gir deg muligheten til å justere lukkerhastigheten og blenderåpningen manuelt. → side 34

Bildelysheit (EV):

Gir deg muligheten til å justere den eksponeringen som er bestemt av kameraet.

→ *trinn 5 i "Les dette først"*, side 34

Målemodus:

Gir deg muligheten til å endre den delen av motivet som skal måles når eksponeringen skal bestemmes. → side 42

Tips for å justere eksponeringen (EV)

Når du tar bilde av et generelt hvitaktig motiv, som for eksempel et motiv i motlys eller et snødekket landskap



Kameraet registrerer at motivet er lyst, og stiller inn en mørkere eksponering.

Justere i plussetretningen (+)

Når du tar bilde av et generelt mørkt motiv



Kameraet registrerer at motivet er mørkt, og stiller inn en lysere eksponering.

Justere i minusretningen (-)

Du kan kontrollere eksponeringen ved å se på histogrammet. Vær forsiktig så du ikke over- eller undereksponeer motivet (noe som gir et for lyst eller for mørkt bilde). → *trinn 5 i "Les dette først"*, side 35

Justere ISO-følsomheten

ISO er en måleenhet (for følsomhet) og et estimat for hvor mye lys et lysfølsomt bildemedium (tilsvarer fotografisk film) mottar. Selv når eksponeringen er den samme, vil bildene variere med ISO-følsomheten.

Justere ISO-følsomheten → side 44



Høy ISO-følsomhet

Tar lyse bilder, selv om du fotograferer på et mørkt sted. Bildet har imidlertid en tendens til å bli kornete.







Lav ISO-følsomhet

Tar mer finkornede bilder. Når eksponeringen er utilstrekkelig kan imidlertid bildet bli mørkere.

Farge Om belysningseffekter

Den tilsynelatende fargen til et motiv påvirkes av lysforholdene.

Eksempel: Fargen i bildet påvirkes av lyskildene

Vær/belysning	Dagslys 	Overskyet 	Fluorescerende 	Hvitglødende 
Belysnings-karakteristika	Hvitt (standard)	Blåaktig	Blåtone	Rødaktig

Fargetonene justeres automatisk i autojusteringsmodus.

Du kan imidlertid justere fargetonene manuelt med [Hvitbalanse] (side 43).

Kvalitet Om "bildekvalitet" og "bildestørrelse"

Et digitalt bilde er sammensatt av en mengde små punkter som kalles bildeelementer eller piksler.

Hvis det inneholder et stort antall piksler, blir bildet stort, det legger beslag på mye minne, og bildet vises med stor detaljrikdom. Bildestørrelse vises med antall piksler. Selv om du ikke kan se forskjellene på kameraets skjerm, vil detaljrikdommen og databehandlingstiden være forskjellig når bildet skrives ut eller vises på en dataskjerm.

Beskrivelse av pikslene og bildestørrelsen

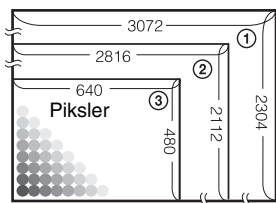

- ① Bildestørrelse: 7M (bare DSC-H5)
3072 piksler × 2304 piksler = 7 077 888 piksler
- ② Bildestørrelse: 6M (bare DSC-H2)
2816 piksler × 2112 piksler = 5 947 392 piksler
- ③ Bildestørrelse: VGA
640 piksler × 480 piksler = 307 200 piksler

Velge den bildestørrelsen som skal brukes (→ *trinn 4 i "Les dette først"*)



Mange piksler
(Fin bilde kvalitet og stor filstørrelse)

Eksempel: Utskrift i opptil A3-størrelse (DSC-H5)/A4-størrelse (DSC-H2)

Få piksler
(Grovkornet bilde kvalitet, men liten filstørrelse)

Eksempel: Et bilde som skal sendes som vedlegg i en e-post

Standardinnstillingene er markert med ✓.

	Bildestørrelse		Retningslinjer for bruk
✓	7M (3072×2304) (bare DSC-H5)	Større ↑ ↓ Mindre	Utskrift på opptil A3/11×17"
	3:2 ¹⁾ (3072×2048) (bare DSC-H5)		Tilpass bildeforhold 3:2
✓	6M (2816×2112) (bare DSC-H2)		Utskrift på opptil A4/8×10"
	3:2 ¹⁾ (2816×1872) (bare DSC-H2)		Tilpass bildeforhold 3:2
	5M (2592×1944) (bare DSC-H5)		Utskrift på opptil A4/8×10"
	3M (2048×1536)		Utskrift på opptil 13×18cm/5×7"
	2M (1632×1224)		Utskrift på opptil 10×15cm/4×6"
	VGA (640×480)		For e-post
	16:9 ²⁾ (1920×1080)		Vis på 16:9 HDTV ³⁾

¹⁾ Bildene som tas opp har samme bildeforhold (3:2) som et fotografi som er skrevet ut på fotopapir eller på et postkort o.l.

²⁾ Begge kantene av bildet kan bli kuttet av ved utskrift (side 99).

³⁾ Ved å bruke et Memory Stick-spor eller en USB-tilkobling, kan du få bilder av høyere kvalitet.

	Filmbildestørrelse	Rammer per sek.	Retningslinjer for bruk
	640 (fin) (640×480)	Ca. 30	Vise på TV (høy kvalitet)
✓	640 (std.) (640×480)	Ca. 17	Vise på TV (standard)
	160 (160×112)	Ca. 8	For e-post

• Jo større bildestørrelse, jo høyere kvalitet.

• Jo flere rammer som spilles av per sekund, jo mer finkornet er avspillingen.

Velge bildekvalitet (kompresjonsforhold) i kombinasjon (side 44)

Du kan velge kompresjonsforhold når du lagrer digitale bilder. Når du velger et høyt kompresjonsforhold, blir bildet mindre detaljert, men filstørrelsen blir mindre.

Identifisere deler

Nærmere informasjon om bruken finner du på sidene som er nevnt i parentes.

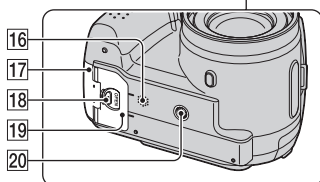
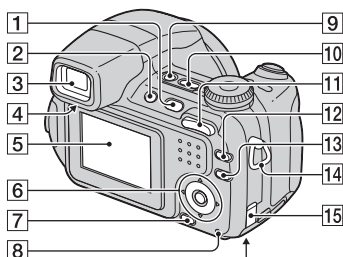
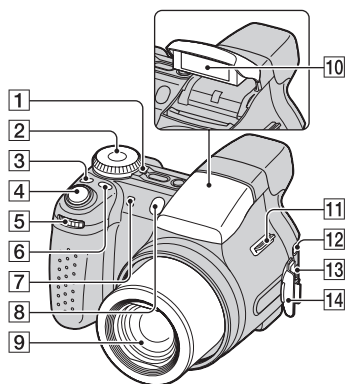

- 1 POWER-lampen (→ trinn 2 i "Les dette først")
- 2 Modusvelger (30)
- 3 /BRK -knapp (38)
- 4 Lukkerknapp (→ trinn 5 i "Les dette først")
- 5 Sakte-hjul (29)
- 6 FOCUS -knapp (35)
- 7 Mikrofon
- 8 Selvtutøserlampe (→ trinn 5 i "Les dette først")/AF-lys (56)
- 9 Linse
- 10 Blits (→ trinn 5 i "Les dette først")
- 11 Krok for skulderrem (17)
- 12 A/V OUT-kontakt (88)
- 13 -kontakt (USB) (70)
- 14 Kontaktdeksel

- 1 -knappen (Avspilling) (→ trinn 6 i "Les dette først")
- 2 FINDER/LCD-knapp (→ trinn 5 i "Les dette først")
- 3 Søker (→ trinn 5 i "Les dette først")
- 4 Justeringsspak for søkeren (→ trinn 5 i "Les dette først")
- 5 LCD-skjerm (24)
- 6 Kontrollknapp
Meny på: //// (→ trinn 2 i "Les dette først")
Meny av: /// (→ trinn 5 i "Les dette først")
- 7 / -knapp (Bildestørrelse/Slett) (→ trinn 4 og 6 i "Les dette først")
- 8 Tilgangslampe (→ trinn 4 i "Les dette først")
- 9 -knapp (STEADY SHOT) (→ trinn 5 i "Les dette først")
- 10 POWER-knapp (→ trinn 2 i "Les dette først")

- 11** For opptak: Zoom-knapp (W/T)
(→ *trinn 5 i "Les dette først"*)

For visning: \ominus/\oplus -knapp
(Avspillingszoom)/ \blacksquare -knapp (Indeks)
(→ *trinn 6 i "Les dette først"*)

- 12** \square -knapp (Skjerm bildebryter) (24)

- 13** MENU -knapp (40)

- 14** Krok for skulderrem (17)

- 15** Deksel for vekselstrømadapterledning
Når du bruker en AC-L55K-
vekselstrømadapter (ikke inkludert)
Nærmere informasjon finner du i
bruksanvisningen som fulgte med
vekselstrømadapteren.

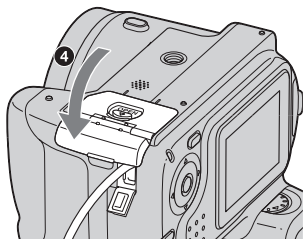
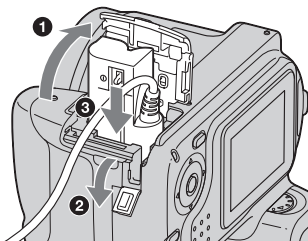

- Pass på at ledningen ikke kommer i klemme når du lukker dekselet.

- 16** Høytaler (på undersiden)

- 17** "Memory Stick Duo"-deksel (på undersiden)
(→ *trinn 3 i "Les dette først"*)

- 18** OPEN-knapp (på undersiden)
(→ *trinn 1 i "Les dette først"*)

- 19** Batterideksel (på undersiden)
(→ *trinn 1 i "Les dette først"*)

- 20** Skru hull for stativ (på undersiden)

- Bruk et stativ med en skruelengde på mindre enn 5,5 mm. Lengre skruer enn 5,5 mm vil gjøre det vanskelig å feste kameraet skikkelig, og kameraet kan bli ødelagt.

Feste skulderremmen og linselokket

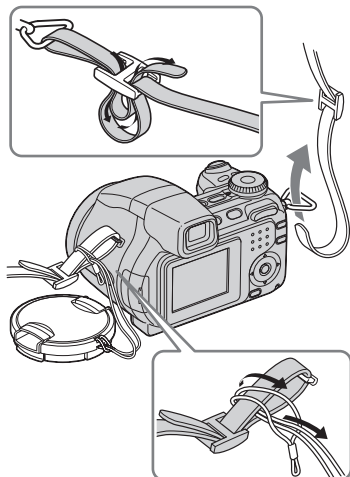

Feste linseskjermen

Når du gjør opptak i sterkt lys, f.eks. utendørs, anbefaler vi at du bruker linseskjermen til å hindre at bilde kvaliteten forringes som følge av unødvendig mye lys.

① Fest mellomringen.

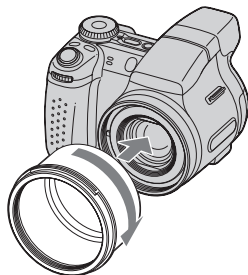

② Plasser linseskjermen som vist nedenfor, og dreii linseskjermen med klokken til den kommer på plass med et klikk.

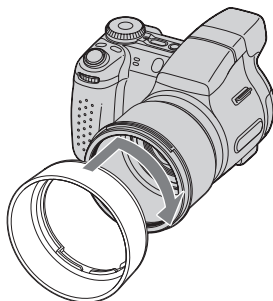

- Du kan feste linselokket selv om linseskjermen er montert.
- Når du bruker linseskjermen, må du være oppmerksom på følgende:
 - AF-lyset kan bli blokkert.
 - Blitslyset kan bli blokkert, noe som fører til at det vises en skygge når du bruker den innebygde blitsen.

Oppbevare linseskjermen

Linseskjermen kan monteres motsatt vei og oppbevares på kameraet når den ikke er i bruk.

Plasser linseskjermen som vist nedenfor, og dreii linseskjermen med klokken til den kommer på plass med et klikk.

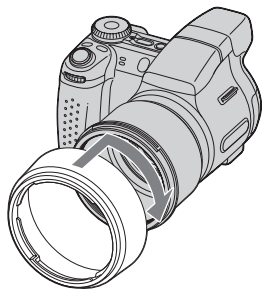

Feste en konverteringslinse (ikke inkludert)

Når du vil fotografere med utvidet vidvinkel eller zoome inn på et motiv langt borte, kan du sette på en konverteringslinse.

- ① Fest mellomringen.
 - ② Sett på en konverteringslinse.
- Nærmere informasjon finner du i bruksanvisningen som fulgte med konverteringslinsen.

Indikatorer på skjermen

Nærmere informasjon om bruken finner du på sidene som er nevnt i parentes.

Når du tar stillbilder

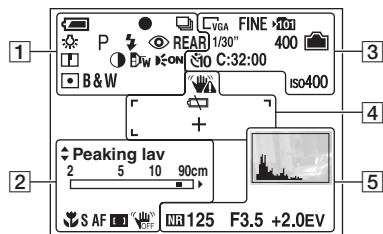

Når du filmer

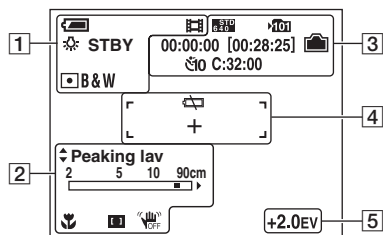







1



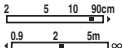









Indikator	Betydning
	Gjenværende batteritid (→ trinn 1 i "Les dette først")
	AE/AF-lås (→ trinn 5 i "Les dette først")
	Opptaksmodus (30, 38)
	Hvitbalanse (43)
STBY REC	Standby/Spiller inn film (→ trinn 5 i "Les dette først")
	Modusvelger (scenevalg) (→ trinn 5 i "Les dette først")

Indikator	Betydning
P S A M	Modusvelger (30)
	Kameramodus (→ trinn 5 i "Les dette først")
	Blitsmodus (→ trinn 5 i "Les dette først")
	Blitsen lades <ul style="list-style-type: none"> LCD-skjermen dimmes under lading. (Bare DSC-H5)
	Zooming (54, → trinn 5 i "Les dette først")
	Rødøyereduksjon (55)
REAR	Blitssynkronisering (57)
	Skarphet (45)
	Kontrast (45)
	Konverteringslinse (58)
	AF-lys (56)
	Målemodus (42)
VIVID NATURAL SEPIA B&W	Fargemodus (42)



2

Indikator	Betydning
 Peaking høy  Peaking lav  Peaking av	Peaking (37)
	Manuelt fokus (37)
● Innst.	AF med fleksibelt punkt (36) Manuelt fokus (37)
	Makro (→ <i>trinn 5 i "Les dette først"</i>)
	Manuelt fokus (37)
S AF M AF C AF	AF-modus (54)
	Indikator for AF-avstandssøkeramme (35)
	STEADY SHOT OFF (→ <i>trinn 5 i "Les dette først"</i>)





3

Indikator	Betydning
   	Bildestørrelse (→ <i>trinn 4 i "Les dette først"</i>) •  og  vises bare for DSC-H5. •  vises bare for DSC-H2. •  vises bare når Multiserie er aktivert.
FINE STD	Bildekvalitet (44)
	REC-mappe (60) • Dette vises ikke når interminnet brukes.
	Gjenværende intern minnekapasitet (26)
	Gjenværende "Memory Stick"-kapasitet (25)
00:00:00 [00:28:05]	Innspillingstid [maksimal innspillingstid] (25, 26)
1/30"	Multiserie-intervall (45)
400	Gjenværende antall bilder som kan tas opp (25, 26)
	Selvutløser (→ <i>trinn 5 i "Les dette først"</i>)
C:32:00	Egendiagnose-display (102)
iso400	ISO-tall (44)

4

Indikator	Betydning
	Vibrasjonsvarsel (10) <ul style="list-style-type: none"> • Angir at vibrasjoner kan gjøre det umulig å ta skarpe bilder, pga. utilstrekkelig belysning. Selv om vibrasjonsvarselet vises, kan du fortsatt ta bilder. Vi anbefaler imidlertid at du aktiverer funksjonen for fjerning av uskarphet, bruker blits for å få bedre lys, eller at du bruker et stativ eller stabiliserer kameraet på annen måte.
	Advarsel om lite batteristrøm (28, 102)
+	Trådkors for punktmåling (42)
	AF-avstandssøkerramme (35)

5

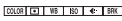
Indikator	Betydning
	Histogram (24, 35)
NR	Støyreduksjon NR med sakte lukker (33) <ul style="list-style-type: none"> • Når du bruker visse lukkerhastigheter*, aktiveres Støyreduksjon NR med sakte lukker automatisk for å redusere bildestøyen. * Når [ISO] er stilt inn på [Auto], [80] til [200]: 1/6 sekund eller saktere Når [ISO] er stilt inn på [400] til [1000], eller modusvelgeren er satt til  (Høy følsomhet): 1/25 sekund eller saktere
125	Lukkerhastighet (33)
F3.5	Blenderverdi (33)
+2.0EV	Eksponeringsverdi (34, → <i>trinn 5 i "Les dette først"</i>)
 FLYTT  FLYTT ● OK	AF med fleksibelt punkt (36) Manuelt fokus (37)
 (ikke vist på skjermen på forrige side)	Meny (40)

Spille av stillbilder

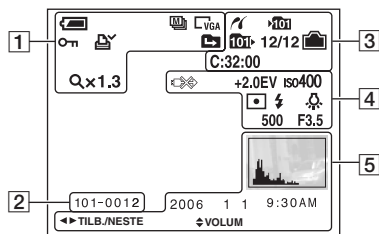

Når du spiller av filmer

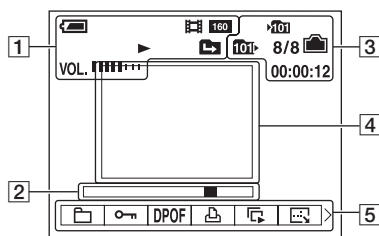





1

Indikator	Betydning
	Gjenværende batteritid (→ <i>trinn 1</i> i "Les dette først")
	Opptaksmodus (30, 38)
	Bildestørrelse (→ <i>trinn 4</i> i "Les dette først")
	Avspillingsmodus (→ <i>trinn 6</i> i "Les dette først")
	Beskytt (47)
	Merke for utskriftsrekkefølge (DPOF) (86)
	Endre mappe (46) • Dette vises ikke når internminnet brukes.
Qx1.3	Zooming (→ <i>trinn 6</i> i "Les dette først")
Trinn 12/16	Bilde for bilde-avspilling (39)
	Avspilling (→ <i>trinn 6</i> i "Les dette først")
VOL.	Volum (→ <i>trinn 6</i> i "Les dette først")











2

Indikator	Betydning
101-0012	Mappe-fil-nummer (46)
	Avspillingsindikator (→ <i>trinn 6</i> i "Les dette først")



3

Indikator	Betydning
	PictBridge kobler til (84)
	REC-mappe (60) <ul style="list-style-type: none"> • Dette vises ikke når internminnet brukes.
	Avspillingsmappe (46) <ul style="list-style-type: none"> • Dette vises ikke når internminnet brukes.
	Gjenværende intern minnekapasitet (26)
	Gjenværende "Memory Stick"-kapasitet (25)
8/8 12/12	Bildenummer/Antall bilder tatt opp i valgt mappe
C:32:00	Egendiaagnose-display (102)
00:00:12	Telleverk (→ <i>trinn 6 i "Les dette først"</i>)

4

Indikator	Betydning
	PictBridge kobler til (85) <ul style="list-style-type: none"> • Ikke koble fra USB-kabelen mens ikonet vises.
+2.0EV	Eksponeringsverdi (34, → <i>trinn 5 i "Les dette først"</i>)
iso400	ISO-tall (44)
	Målemodus (42)
	Blits
  	Hvitbalanse (43)
  	
500	Lukkerhastighet (33)
F3,5	Blenderverdi (33)
	Avspilt bilde (→ <i>trinn 6 i "Les dette først"</i>)

5

Indikator	Betydning
	Histogram (24, 35) <ul style="list-style-type: none"> •  vises når histogramdisplayet deaktiveres.
2006 1 1 9:30 AM	Dato/tid for opptak av det avspilte bildet
	Meny (40)
● PAUSE ● SPILL	Spille av Multiserie-bilder i serie (38)
◀▶ TILB./NESTE	Velge bilder
⬇ VOLUM	Justere volumet

Endre skjermbildet

Hver gang du trykker på []-knappen (Skjermbildebryter), endres bildet som følger.

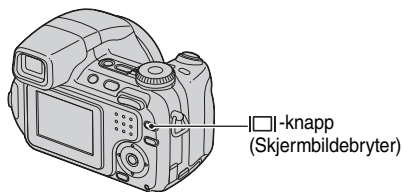

- Ved å holde []-knappen (Skjermbildebryter) inne lenger, kan du øke LCD-baklyset (bare DSC-H5)/søker-baklyset (side 62, → *trinn 5 i "Les dette først"*).
- Når histogram-displayet er aktivert, vises bildeinformasjon under avspilling.
- Histogrammet vises ikke i følgende situasjoner:
 - Under opptak.
 - Når menyen vises.
 - Når du filmer.
 - Under avspilling
 - Når menyen vises.
 - I indeksmodus.
 - Når du bruker avspillingszoom.
 - Når du roterer stillbilder.
 - Når du spiller av film.
- Det kan være stor forskjell på histogrammet som vises når du gjør opptak og under avspilling når:
 - Blitsen blinker.
 - Lukkerhastigheten er lav eller høy.
- Histogrammet vises kanskje ikke for bilder som er tatt med andre kameraer.

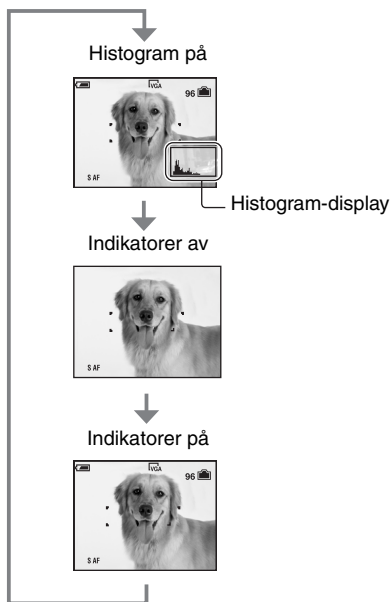

Antall stillbilder og innspillingstid for filmer

Tabellene viser omtrentlig hvor mange stillbilder og hvor lang innspillingstid for filmer som kan tas med en "Memory Stick Duo" som er formatert med dette kameraet. Verdiene kan variere med opptaksforholdene. Hvis du vil vite mer om bildestørrelse og bildekvalitet, → *trinn 4 i "Les dette først"* se side 13.

Antallet stillbilder (bildekvaliteten er [Fin] på den øverste linjen og [Standard] på den nederste linjen)

(Enheter: bilder)

Kapasitet Størrelse	32 MB	64 MB	128 MB	256 MB	512 MB	1 GB	2 GB
7M (bare DSC-H5)	9	18	37	67	137	279	573
	18	36	73	132	268	548	1125
3:2 (bare DSC-H5)	9	18	37	67	137	279	573
	18	36	73	132	268	548	1125
6M (bare DSC-H2)	10	21	42	77	157	322	660
	19	39	79	142	290	592	1215
3:2 (bare DSC-H2)	10	21	42	77	157	322	660
	19	39	79	142	290	592	1215
5M (bare DSC-H5)	12	25	51	92	188	384	789
	23	48	96	174	354	723	1482
3M	20	41	82	148	302	617	1266
	37	74	149	264	537	1097	2250
2M	33	66	133	238	484	988	2025
	61	123	246	446	907	1852	3798
VGA	196	394	790	1428	2904	5928	12154
	491	985	1975	3571	7261	14821	30385
16:9	33	66	133	238	484	988	2025
	61	123	246	446	907	1852	3798

- Bildeantallet som står oppført, gjelder når du har valgt normal modus.
- Når det gjenværende antallet bilder er større enn 9999, vises indikatoren ">9999".
- Du kan endre bildestørrelsen senere ([Endre str.], side 49).

Innspillingstid for filmer

(Enheter: timer : minutter : sekunder)

Kapasitet Størrelse	32 MB	64 MB	128 MB	256 MB	512 MB	1 GB	2 GB
640 (fin)	–	–	–	0:02:50	0:06:00	0:12:20	0:25:10
640 (std.)	0:01:20	0:02:50	0:05:50	0:10:40	0:21:40	0:44:20	1:31:00
160	0:22:40	0:45:30	1:31:30	2:51:20	5:47:00	11:44:20	24:18:20

- Filmer med størrelsen [640 (fin)] kan bare spilles inn på en "Memory Stick PRO Duo".
- Når bilder som er tatt opp med Sony-kameraer av tidligere årsmodeller spilles av med dette kameraet, kan visningen avvike fra den faktiske bildestørrelsen.

Hvis du ikke har en "Memory Stick Duo" (Bruke internminnet ved innspilling)

Kameraet har 30 MB internminne. Dette minnet er ikke uttagbart. Hvis det ikke er satt inn en "Memory Stick Duo" i kameraet, kan du bruke internminnet når du tar bilder.

- Du kan ikke bruke internminnet når du spiller inn filmer med bildestørrelsen [640 (fin)].

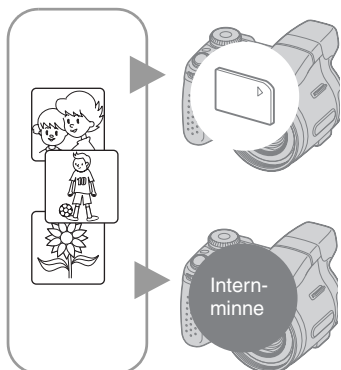

Når det er satt inn en "Memory Stick Duo"

[Innspilling]: Bildene lagres på "Memory Stick Duo".

[Avspilling]: Bildene på "Memory Stick Duo" spilles av.

[Meny, Oppsett osv.]: Du kan utføre forskjellige funksjoner på bilder som er lagret på "Memory Stick Duo".

Når det ikke er satt inn en "Memory Stick Duo"

[Innspilling]: Bildene lagres i internminnet.

[Avspilling]: Bildene som er lagret i internminnet, spilles av.

[Meny, Oppsett osv.]: Du kan utføre forskjellige funksjoner på bilder som er lagret i internminnet.

Antall stillbilder og innspillingstid for filmer som kan lagres i internminnet, er som følger.

Antallet stillbilder (bildekvaliteten er [Fin] på den øverste linjen og [Standard] på den nederste linjen)

(Enheter: bilder)

Størrelse \ Kapasitet	7M ¹⁾	3:2 ¹⁾	6M ²⁾	3:2 ²⁾	5M ¹⁾	3M	2M	VGA	16:9
30 MB	8	8	9	9	12	19	31	183	31
	17	17	18	18	22	34	57	459	57

¹⁾ Bare DSC-H5

²⁾ Bare DSC-H2

Innspillingstid for filmer

(Enheter: timer : minutter : sekunder)

Størrelse \ Kapasitet	640 (std.)	160
30 MB	0:01:20	0:21:50

Om bilde data som er lagret i internminnet

Det anbefales at du kopierer (sikkerhetskopierer) data ved å bruke en av metodene nedenfor.

Kopiere (sikkerhetskopiere) data på en "Memory Stick Duo"

Klargjør en "Memory Stick Duo" med en kapasitet på 32 MB eller mer, og utfør deretter prosedyren som er forklart under [Kopiere] (side 61).

Kopiere (sikkerhetskopiere) data på en harddisk på datamaskinen

Utfør prosedyren på sidene 69 til 71 uten å sette inn en "Memory Stick Duo" i kameraet.

- Du kan ikke flytte data fra en "Memory Stick Duo" til internminnet.
- Du kan kopiere data som er lagret i internminnet til en datamaskin via en USB-tilkobling mellom datamaskinen og kameraet, men du kan ikke kopiere data fra en datamaskin til internminnet.

Batteritiden og antall bilder som kan tas opp/vises

Tabellene viser det omtrentlige antallet bilder som kan tas opp/vises, og batteritiden når du tar bilder i [Normal] modus når batteriene (inkludert) har full kapasitet og omgivelsestemperaturen er 25 °C. Antallet bilder som kan tas opp eller vises, forutsetter at "Memory Stick Duo" byttes ved behov.

Merk at det faktiske antallet kan være mindre enn det som er angitt, avhengig av bruksforholdene.

- Batterikapasiteten reduseres for hver gang kameraet brukes, og over tid (side 107).
- Antallet bilder som kan tas opp/vises, og batteritiden reduseres under følgende betingelser:
 - Lav omgivelsestemperatur.
 - Blitsen brukes ofte.
 - Kameraet er slått på og av mange ganger.
 - Zoomen brukes ofte.
 - Lysstyrken for LCD-baklyks (bare DSC-H5) eller EVF-baklyks er økt.
 - [AF-modus] er satt til [Skjerm] eller [Fleksibelt].
 - [STEADY SHOT] er satt til [Fortsett].
 - Det er lite strøm på batteriet.

Når du tar stillbilder

Batteri	LCD/Søker	Antall bilder	Batteritid (min.)
DSC-H5			
NH-AA-DB (Ni-MH) (inkludert)	LCD	Ca. 340	Ca. 170
	Søker	Ca. 370	Ca. 185
Alkalisk	LCD	Ca. 50	Ca. 25
	Søker	Ca. 60	Ca. 30
DSC-H2			
NH-AA-DB (NiMH) (inkludert)	LCD	Ca. 400	Ca. 200
	Søker	Ca. 400	Ca. 200
Alkalisk	LCD	Ca. 60	Ca. 30
	Søker	Ca. 60	Ca. 30

- Opptak i følgende situasjoner:
 -  (Bildekval.) er satt til [Fin].
 - [AF-modus] er satt til [Enkel].
 - [STEADY SHOT] er satt til [Opptak].
 - Ett opptak hvert 30 sekunder.
 - Zoomen reguleres vekselvis fra W til T.
 - Blitsen blinker én gang for annethvert bilde.
 - Strømmen slås på og av én gang for hvert tiende bilde.
- Målemetoden er basert på CIPA-standarden. (CIPA: Camera & Imaging Products Association)
- Antallet innspilte bilder/batteritiden endres ikke med bildestørrelsen.

Når du viser stillbilder

Batterier	Antall bilder	Batteritid (min.)
DSC-H5		
NH-AA-DB (NiMH) (inkludert)	Ca. 8600	Ca. 430
DSC-H2		
NH-AA-DB (NiMH) (inkludert)	Ca. 9800	Ca. 490

- Vise enkeltbilder i rekkefølge med ca. tre sekunders intervaller

Når du filmer

NH-AA-DB (NiMH) (inkludert) (min.)	
LCD	Søker
DSC-H5	
Ca. 190	Ca. 230
DSC-H2	
Ca. 250	Ca. 250

- Kontinuerlig opptak med en bildestørrelse på [160]

Bruke sakte-hjulet

Sakte-hjulet brukes til å endre innstillingene når du fotograferer med manuelle justeringsmodi (lukkerprioritet, blenderprioritet, manuell eksponeringsmodus) eller EV-justering. Ved å dreie på sakte-hjulet kan du også enkelt vise neste/forrige bilde.

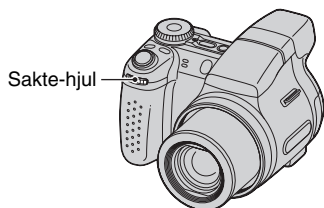

Velge verdi

Drei på sakte-hjulet for å endre de angitte verdiene.

Velge element

Drei på sakte-hjulet for å velge elementet du vil angi verdien for.

Når du justerer verdien

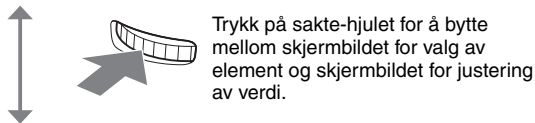
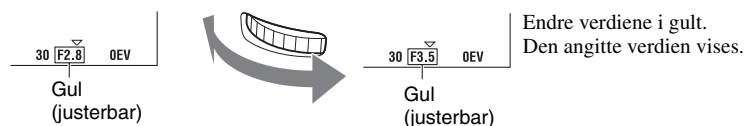

Når du velger elementet

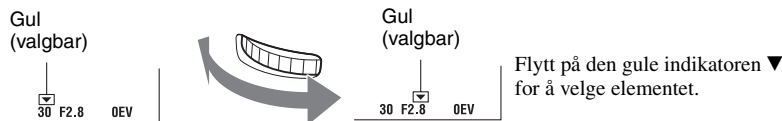

- Du kan ikke angi elementer som ikke er valgbare.

Bruke modusvelgeren

Still inn modusvelgeren på den ønskede funksjonen.

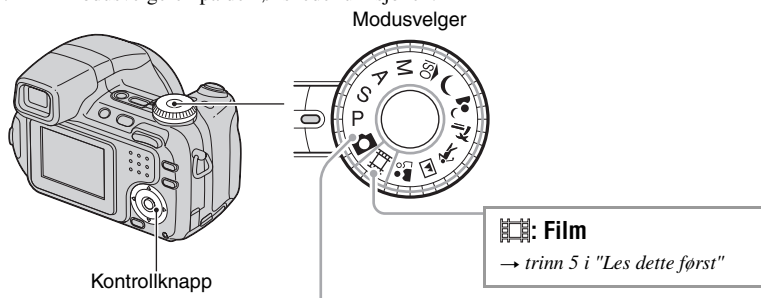

Opptaksmodi for stillbilder

Autojustering

Gjør det enkelt å fotografere, med innstillinger som justeres automatisk. → trinn 5 i "Les dette først"

P: Program Auto

Gir deg muligheten til å ta opp med automatisk justering av eksponeringen (både lukkerhastighet og blenderåpning). Du kan også bruke menyen til å velge forskjellige innstillinger.
(Nærmere informasjon om tilgjengelige funksjoner → side 41)

S: Fotografering med lukkerprioritet

Gir deg muligheten til å fotografere etter å ha justert lukkerhastigheten manuelt (side 33).
Du kan også bruke menyen til å velge de forskjellige innstillingene.
(Nærmere informasjon om tilgjengelige funksjoner → side 41)

A: Fotografering med blenderprioritet

Gir deg muligheten til å fotografere etter å ha justert blenderåpningen manuelt (side 33).
Du kan også bruke menyen til å velge de forskjellige innstillingene.
(Nærmere informasjon om tilgjengelige funksjoner → side 41)

M: Fotografering med manuell eksponering

Gir deg muligheten til å fotografere etter å ha justert eksponeringen manuelt (både lukkerhastighet og blenderåpning) (side 34).
Du kan også bruke menyen til å velge de forskjellige innstillingene.
(Nærmere informasjon om tilgjengelige funksjoner → side 41)

: **Scenevalgmodus**

Gir deg muligheten til å ta opp med forhåndsinnstilte innstillinger, i samsvar med den aktuelle scenen. → trinn 5 i "Les dette først"

I denne bruksanvisningen vises den tilgjengelige modusvelgerinnstillingen på følgende måte:

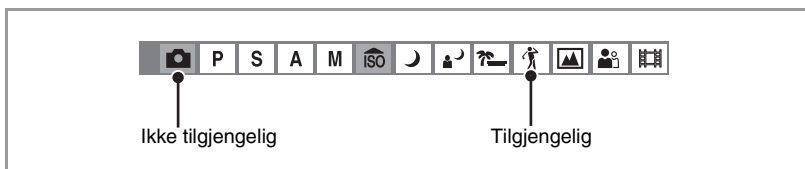

Scenevalg

Nærmere informasjon → *trinn 5 i "Les dette først"*

For at et bilde skal tas opp på riktig måte ut fra forholdene i scenen, bestemmer kameraet en kombinasjon av funksjoner.

(✓: Du kan velge den ønskede innstillingen)

	Makro	Blits	Hvitbalanse	Blitsnivå	Serie/multiserie/ eksponeringsgruppe
ISO	✓	⊗	✓	—	✓
☾	—	⊗	✓	—	—
☾	✓	⚡SL	Auto/⚡WB/☐	✓	—
☾	✓	⚡ / ⊗	✓	✓	✓
☾	✓	⚡ / ⊗	✓	✓	✓
☾	—	⚡ / ⊗	✓	✓	✓
☾	✓	✓	✓	✓	✓

Fotografere med manuell justering

Kameraet justerer fokus og eksponering automatisk, men du kan også justere disse innstillingene manuelt.

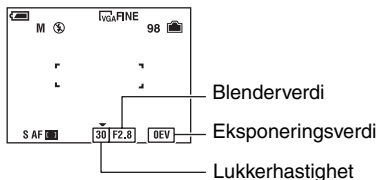
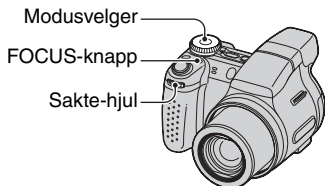

Egenskaper for lukkerhastighet



Høyere
Objekter i bevegelse ser ut som de er stoppet.



Lavere
Objekter i bevegelse ser ut som om de flyter.

Egenskaper for blønder (F-tall)



Åpne
Fokuseringsområdet blir mindre, både bakover og forover.



Lukke
Fokuseringsområdet blir større, både bakover og forover.

Fotografere med Programskift



Du kan endre kombinasjonen av blønderåpning og lukkerhastighet mens du holder lysstyrken konstant.

- 1 Bruk sakte-hjulet til å velge en kombinasjon av blønderåpning og lukkerhastighet (side 29). P* vises mens kombinasjonen av blønderåpning og lukkerhastighet endres.

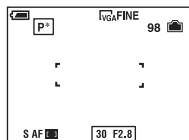

- 2 Ta bildet.

For å avbryte Programskift må du dreie sakte-hjulet slik at visningen endres fra P* og tilbake til P.

- Du kan ikke endre kombinasjonen av blønderåpning og lukkerhastighet mens lukkerknappen er trykket halvveis ned.
- Når lysstyrken endres, endres også blønderåpningen og lukkerhastigheten, men forholdet mellom dem forblir det samme.
- I visse situasjoner vil du kanskje ikke være i stand til å endre kombinasjonen av blønderåpning og lukkerhastighet.
- Når blitzmodusinnstillingen endres, avbrytes Programskift.
- Hvis du stiller modusvelgeren på noe annet enn P, eller slår av kameraet, avbrytes Programskift.

Fotografere med lukkerprioritet



Du kan justere lukkerhastigheten manuelt.

- ① Velg en lukkerhastighet ved hjelp av sakte-hjulet (side 29).
Du kan velge en lukkerhastighet fra 1/1000 til 30 sekunder.

- ② Ta bildet.

- Lukkerhastigheter på ett sekund eller mer vises med ["], for eksempel 1".
- Hvis du stiller inn en lavere lukkerhastighet, anbefales det å bruke et stativ for å unngå å få rystelser i bildet.
- Hvis du velger lave lukkerhastigheter, vil det ta tid å behandle dataene.
- Hvis du velger visse lukkerhastigheter*, aktiveres Støyreduksjon NR med sakte lukker automatisk for å redusere støy i bildet, og NR vises.
 - * Når [ISO] er [Auto], [80] til [200]: 1/6 sekund eller saktere
 - Når [ISO] er [400] til [1000]: 1/25 sekund eller saktere
- Hvis innstillingene ikke vil gi korrekt eksponering, blinker innstillingsindikatorene på skjermen når lukkerknappen trykkes halvveis ned. Du kan ta bilder i denne situasjonen, men vi anbefaler at du justerer de blinkende verdiene igjen.
- Blitsen er satt til (Blits tvunget på) eller (Blits tvunget av).
- Ved en høy lukkerhastighet vil blitslyset kanskje være utilstrekkelig selv om du fyrer av blitsen.

Fotografere med blenderprioritet



Du kan manuelt justere lysmengden som passerer gjennom linsen.

- ① Velg en blenderverdi ved hjelp av sakte-hjulet (side 29).

- Når zoomen er stilt inn helt på W-siden, kan du velge blant blenderåpninger fra F2,8 til F8,0.
- Når zoomen er stilt inn helt på T-siden, kan du velge blant blenderåpninger fra F3,7 til F8,0.

- ② Ta bildet.

- Lukkerhastigheten justeres automatisk fra 1/1000 til 8 sekunder. Når du angir en blenderverdi på F5,6 eller mer, starter verdiene fra 1/2000 sekund.
- Hvis innstillingene ikke vil gi korrekt eksponering, blinker innstillingsindikatorene på skjermen når lukkerknappen trykkes halvveis ned. Du kan ta bilder i denne situasjonen, men vi anbefaler at du justerer de blinkende verdiene igjen.
- Blitsen er satt til (Blits tvunget på), (Sakte synkronisering) eller (Blits tvunget av).

Fotograferer med manuell eksponeringsmodus



Du kan justere lukkerhastigheten og blenderåpningen manuelt.

- 1 Velg en lukkerhastighet ved hjelp av sakte-hjulet (side 29).
- 2 Velg en blenderverdi ved hjelp av sakte-hjulet (side 29).
Forskjellen mellom innstillingene og korrekt eksponering, slik kameraet vurderer dette, vises som en EV-verdi (se nedenfor) på skjermen. 0EV angir den verdien kameraet mener er den riktigste.
- 3 Ta bildet.
 - Kameraet opprettholder innstillingen selv om strømmen blir slått av. Så snart du har stilt inn en verdi du vil bruke, kan du reproducere den samme eksponeringen ved å sette modusvelgeren til M.
 - Hvis innstillingene ikke vil gi korrekt eksponering, blinker innstillingsindikatorene på skjermen når lukkerknappen trykkes halvveis ned. Du kan ta bilder i denne situasjonen, men vi anbefaler at du justerer de blinkende verdiene igjen.
 - Blitsen er satt til (Blits tvunget på) eller (Blits tvunget av).

Justere eksponeringen manuelt — Bildelysheit (EV)



Mot -

Mot +

- 1 Trykk () på kontrollknappen.
Eksponeringsverdien blir gul.



Eksponeringsverdi (gul)

- 2 Velg en eksponeringsverdi ved hjelp av sakte-hjulet (side 29).
Mot +: Gjør bildet lysere.
0EV: Eksponeringen bestemmes automatisk av kameraet.
Mot -: Gjør bildet mørkere.
- Mer informasjon om eksponeringen → side 11.
 - Kompenseringsverdien kan stilles inn i steg på 1/3 EV (+2,0EV til -2,0EV).
 - Hvis et motiv fotograferes under ekstremt lyse eller mørke forhold, eller blitsen brukes, vil eksponeringskontrollen kanskje ikke være særlig virkningsfull.

💡 Bruke et histogram

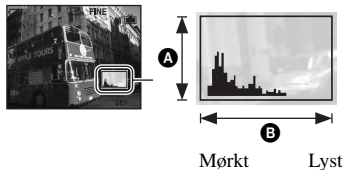

Et histogram er en graf som viser hvor lyst et bilde er. Still inn modusvelgeren på , P, S, A eller Scenevalg, og trykk deretter (Skjerm bildebryter) gjentatte ganger for å vise histogrammet på skjermen. Grafen indikerer et lyst bilde når den er forskjøvet til høyre, og et mørkt bilde når den er forskjøvet til venstre. Juster eksponeringen mens du kontrollerer den med histogrammet.

A Antall piksler

B Lyshet

- Histogrammet vises også når modusvelgeren er satt til M, eller spiller av et enkelt bilde, men du kan ikke justere eksponeringen.

Velge en fokuseringsmetode



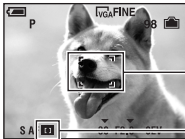

Du kan endre fokuseringsmetoden. Trykk FOCUS-knappen gjentatte ganger når det er vanskelig å stille inn riktig fokus i autofokusmodus.

(: standardinnstillingen)

✓	Multipunks-AF ()	<p>Fokuserer automatisk på et motiv i alle deler av søkerrammen. Når modusvelgeren er satt til , er bare multipunkt-AF tilgjengelig.</p> <ul style="list-style-type: none"> Denne modusen er nyttig når motivet ikke befinner seg i midten av rammen. 
	Senter-AF ()	<p>Fokuserer automatisk på et motiv nær midten av rammen.</p> <ul style="list-style-type: none"> Når denne brukes sammen med AF-låsefunksjonen, kan du ta opp med den ønskede bildekomposisjonen. 

<p>AF m/fleksibelt pkt. ()</p>	<p>Fokuserer på et ekstremt lite motiv eller et smalt område. AF med fleksibelt punkt gjør at du kan ta bildet mens det er komponert slik du vil ha det.</p> <ul style="list-style-type: none"> • Du kan stille inn AF med fleksibelt punkt ved hjelp av prosedyren nedenfor. • Dette er nyttig når du bruker stativ og motivet befinner seg utenfor sentrum av bildet. • Når du fotograferer et motiv i bevegelse, må du passe på at motivet ikke beveger seg ut av rammen til avstandssøkeren.
<p>Manuelt fokus</p>	<p>Fokuserer på motivet ved hjelp av en tidligere angitt avstand til motivet.</p> <ul style="list-style-type: none"> • Hvis du vil stille inn avstand, kan du se side 37. • Når du fotograferer et motiv gjennom et nett eller gjennom vindusglass, er det vanskelig å få riktig fokus i autofokusmodus. Da er det praktisk å bruke modus for manuell fokusering.

- AF står for autofokus.
- Det anbefales at du bruker multipunkt-AF når du filmer, da AF fungerer selv ved en viss mengde vibrasjon.
- Når du bruker digital zoom eller AF-lys, vil AF-funksjonen prioritere bevegelse som foregår i sentrum eller nær sentrum av rammen. Da vil indikatoren for ,  eller  begynne å blinke, og AF-avstandssøkerrammen vises ikke.





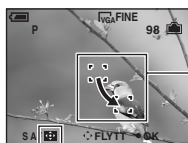

Stille inn AF med fleksibelt punkt

- Trykk FOCUS-knappen gjentatte ganger for å velge  (AF m/fleksibelt pkt.). Fargen på AF-avstandssøkerrammen endres fra hvit til gul.



AF-avstandssøkerramme
(gul: justerbar/hvit: fast)





Indikator for AF-avstandssøkerramme

- Flytt AF-avstandssøkerrammen til punktet du vil fokusere på med , , ,  på kontrollknappen, og trykk deretter . AF-avstandssøkerrammen endres fra hvit til gul. Hvis du vil flytte AF-avstandssøkerrammen en gang til, trykker du  på nytt.
- Når AF-avstandssøkerrammen flyttes, settes AF-modus til [Skjerm], og hvis du trykker , kommer du til modusen som er angitt i Oppsett-skjermbildet.
 - Når du endrer fokuseringsmetode, fjernes AF-avstandssøkerrammen du har angitt.

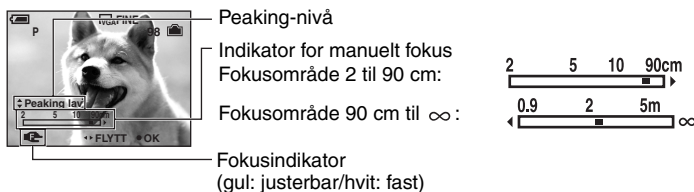
Angi manuelt fokus

- ① Trykk FOCUS-knappen gjentatte ganger for å velge . Indikator for manuelt fokus vises.



- ② Angi ønsket avstand for indikatoren med ◀/▶ på kontrollknappen.
- Hvis  blinker, indikerer det begrensingen for fokusjustering.
 - Når du bruker Utvidet fokus-funksjonen (side 57), forstørres bildet på skjermen til det dobbelte for enkel fokusering (standardinnstillingen).
- ③ Trykk .  endres fra gul til hvit. Hvis du vil stille inn på nytt, trykker du  på nytt.
- Informasjonen om avstandsinnstilling er omtrentlig i manuelt fokus. Hvis du peker oppover eller nedover med linsen, øker feilmarginen.
 - Avstandsvalget begrenses i samsvar med zoomingen eller innstillingen for [Konvert.-linse].
 - Når du endrer fokuseringsmetode, fjernes avstanden du har angitt for manuelt fokus.

💡 Forbedre konturene på motivet som er i fokus (Peaking)

Konturene til motivet som vises på skjermen kan forbedres ved å bruke blått for enklere fokusering. Angi peaking-nivå ved hjelp av ▲/▼ på kontrollknappen, mens du angir manuelt fokus.

(✔: standardinnstillingen)

	Peaking høy	Angir høyt peaking-nivå.
✔	Peaking lav	Angir lavt peaking-nivå.
	Peaking av	Peaking-funksjonen er ikke i bruk.

Kontinuerlig opptak





Kontinuerlig opptak

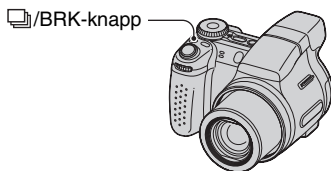

Velg en modus for kontinuerlig opptak ved å trykke /BRK-knappen gjentatte ganger.



(✓ : standardinnstillingen)

Serie ()	Tar maksimalt antall bilder etter hverandre (se i tabellen nedenfor) når du holder inne lukkerknappen. <ul style="list-style-type: none">• Når Spiller inn forsvinner, kan du ta neste bilde.
Eksponeringsgruppe (BRK)	Tar opp en serie på tre bilder med automatisk varierte eksponeringsverdier.  Plussretning (+) Riktig Minusretning (-) <ul style="list-style-type: none">• Når modusvelgeren er satt til , kan ikke Eksponeringsgruppe velges.• Du kan velge bildet med riktig eksponering etter at du har tatt det, når motivets lysstyrke gjør at du ikke kan ta gode bilder.• Du kan velge nivåtrinnsverdi i [Nivåtrinn]-modus (side 44).
Multiserie ()	Tar 16 rammer etter hverandre som en stillbildefil når du trykker på lukkerknappen. <ul style="list-style-type: none">• Dette er praktisk hvis du vil sjekke formen i sportslige aktiviteter, for eksempel.• Du kan velge lukkerintervallet for Multiserie i [Intervall]-modus (side 45).
✓ Normal	Fotograferer ikke kontinuerlig.

Om Serie

- Blitsen er stilt inn på  (Blits tvunget av).
- Når du fotograferer ved hjelp av selvutløseren, tas det en serie på maksimum fem bilder.
- Du kan ikke velge følgende lukkerhastigheter.
Når [ISO] er [Auto], [80] til [200]: 1/6 sekund eller saktere
Når [ISO] er [400] til [1000]: 1/25 sekund eller saktere
- Når det er lite strøm igjen på batteriet, eller når interminnet eller "Memory Stick Duo" er full, stopper serien.
- Opptaksintervallet er på ca. 0,9 sekunder (DSC-H5) eller 0,8 sekunder (DSC-H2).

Maksimalt antall bilder som kan tas etter hverandre





(Enheter: bilder)

Størrelse \ Kvalitet	DSC-H2		DSC-H5	
	Fin	Standard	Fin	Standard
7M	—	—	5	8
6M	7	12	—	—
3:2	7	12	5	8
5M	—	—	6	11
3M	12	21	9	17
2M	19	35	15	27
VGA	100	100	85	100
16:9	19	35	15	27

Om eksponeringsgruppen

- Blitsen er stilt inn på  (Blits tvunget av).
- Fokus og hvitbalanse er justert for det første bildet, og disse innstillingene brukes også for de andre bildene.
- Når eksponeringen justeres manuelt (side 34), forandrer eksponeringen seg basert på den justerte lysstyrken.
- Opptaksintervallet er på ca. 0,9 sekunder (DSC-H5) eller 0,8 sekunder (DSC-H2).
- Hvis motivet er for lyst eller for mørkt, vil du kanskje ikke kunne ta gode bilder med den valgte nivåtrinnsverdien.
- Du kan ikke velge følgende lukkerhastigheter.
Når [ISO] er [Auto], [80] til [200]: 1/6 sekund eller saktere
Når [ISO] er [400] til [1000]: 1/25 sekund eller saktere
- Det kan være du ikke kan ta bilder i eksponeringsgruppemodus, avhengig av scenemodus (side 31).

Om Multiserie

- Du kan spille av bilder som er tatt med Multiserie, ved å bruke følgende fremgangsmåte:
 - Stoppe midlertidig/fortsette: Trykk  på kontrollknappen.
 - Spille av ramme for ramme: Trykk  /  i pausemodus. Trykk  for å fortsette avspilling i serier.
- Følgende funksjoner kan ikke brukes i Multiserie-modus:
 - Smart zoom
 - Blits
 - Dele en bildeserie som er tatt ved hjelp av Multiserie
 - Slette eller trekke ut en ramme i en bildeserie som er tatt ved hjelp av Multiserie
 - Angi rammeintervall for en annen modus enn [1/30] når modusvelgeren er satt til 
 - Sette lukkerhastigheten til lavere enn 1/30 sekund
- Når du spiller av en bildeserie som er tatt med Multiserie, på en datamaskin eller et kamera som ikke har Multiserie-funksjon, vises bildet som ett enkelt bilde med 16 rammer.
- Bilde størrelsen for bilder som er tatt i Multiserie-modus, er 1 M.
- Det kan være du ikke kan ta bilder i Multiserie-modus, avhengig av scenemodus (side 31).

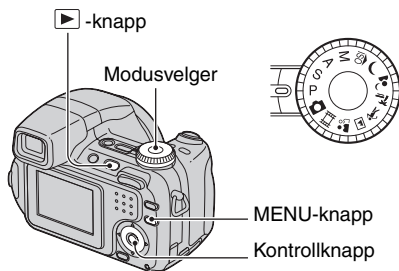
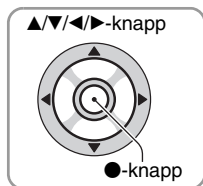

1 Opptak: Slå på kameraet, og still deretter inn modusvelgeren. Avspilling: Trykk ▶.

Hvilke elementer som er tilgjengelige, avhenger av stillingen til modusvelgeren og opptaks-/avspillingsmodus.

2 Trykk MENU for å vise menyen.

3 Velg det ønskede menyelementet med ◀▶ på kontrollknappen.

- Hvis det ønskede elementet ikke vises, må du fortsette å trykke ◀▶ til elementet vises på skjermen.
- Trykk ● etter at du har valgt et element i avspillingsmodus.

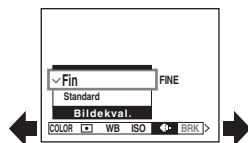

4 Velg innstillingen med ▲▼.

Den innstillingen du velger, zoomes inn og stilles inn.

5 Trykk MENU for å slå av menyen.

Gå til opptaksmodus









Trykk lukkerknappen halvveis ned, slik at menyen forsvinner.

- Hvis det er et element som ikke vises, vil du se et ▲▼-merke i kanten av området der menyelementene vanligvis vises. Du kan vise elementet som ikke er synlig, ved å velge merket med kontrollknappen.
- Du kan ikke angi elementer som ikke er valgbare.









Opptaksmeny (side 42)

Hvilke menyelementer som er tilgjengelige, varierer avhengig av innstillingen på modusvelgeren. Bare de tilgjengelige elementene vises på skjermen.

(✓ : tilgjengelig)

Modusvelgerinnstilling:		P	S	A	M	Scene	
COLOR (Fargemodus)	—	✓	✓	✓	✓	—	✓
 (Målemodus)	—	✓	✓	✓	✓	✓	✓
WB (Hvitbalanse)	—	✓	✓	✓	✓	✓	✓
ISO	—	✓	✓	✓	✓	✓	—
 (Bildekval.)	—	✓	✓	✓	✓	✓	—
BRK (Nivåtrinn)	—	✓	✓	✓	✓	✓*	—
 (Intervall)	—	✓	✓	✓	✓	✓*	—
 (Blitsnivå)	—	✓	✓	✓	✓	✓*	—
 (Kontrast)	—	✓	✓	✓	✓	—	—
 (Skarphet)	—	✓	✓	✓	✓	—	—
 (Oppsett)	✓	✓	✓	✓	✓	✓	✓

Meny for visning (side 46)

 (Mappe)	 (Beskyttet)
DPOF	 (Skriv ut)
 (Lysbilde)	 (Endre str.)
 (Rotere)	 (Dele)
 (Oppsett)	Trimme**

* Driften kan være begrenset avhengig av scenemodus (side 31).

**Tilgjengelig bare ved bruk av avspillingszoom.

Standardinnstillingene er markert med .

COLOR (Fargemodus)



Du kan endre lysstyrken i bildet, sammen med tilhørende effekter.



<input type="checkbox"/>	S/HV (B&W)	Angir at bildet vises i i svart/hvitt
<input type="checkbox"/>	Bruntone (SEPIA)	Angir at bildet vises i bruntone
<input type="checkbox"/>	Naturlig (NATURAL)	Angir at bildet vises med diskré farger
<input type="checkbox"/>	Livlig (VIVID)	Angir at bildet vises med dype og livaktige farger
<input checked="" type="checkbox"/>	Normal	

- Du kan velge bare [S/HV] og [Bruntone] når du filmer.
- Når du velger Multiserie, settes fargemodusen til [Normal].

(Målemodus)

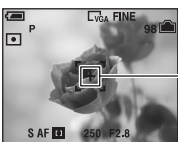

Velger målemetode, dvs. stiller inn hvilken del av motivet som skal måles for å bestemme riktig eksponering.











<input type="checkbox"/>	Punkt (Punktmåling) 	Måler bare på en del av motivet. <ul style="list-style-type: none"> • Denne funksjonen er nyttig når motivet er bakgrunnsbelyst eller når det er sterk kontrast mellom motivet og bakgrunnen.  <p>Trådkors for punktmåling Posisjonerer seg på motivet</p>
<input type="checkbox"/>	Senter (Sentervektet måling) 	Måler sentrum av motivet og bestemmer eksponeringen basert på lysheten av motivet der.
<input checked="" type="checkbox"/>	Multi (Flermønstermåling)	Deler motivet inn i flere områder og måler i hvert område. Kameraet fastsetter så en velbalansert eksponering.



- Mer informasjon om eksponeringen → side 11
- Når du bruker punktmåling eller sentervektet måling, anbefales det å stille inn AF-avstandssøkerammen på senter-AF for å fokusere på måleposisjonen (side 35).

WB (Hvitbalanse)













Justerer fargetonene i samsvar med lysforholdene under fotografering, for eksempel når fargene i bildet ser rare ut.

 Ett trykk ()	Lagrer den grunnleggende hvitfargen som vil bli brukt i [Ett trykk]-modus (). • Dette alternativet kan ikke velges når du lader blitsen.
Ett trykk ()	Justerer hvitbalansen i henhold til lyskilden. Den hvite fargen som er lagret i [Ett trykk]-modus () blir den grunnleggende hvitfargen. Bruk denne modusen når [Auto] eller andre modi ikke kan stille inn fargen ordentlig.
Blits ()	Justerer for blitsforhold. • Du kan ikke velge dette alternativet når du filmer.
Hvitglødende ()	Justerer for steder hvor lysforholdene endres raskt, som i et festlokale, eller hvor lyset er sterkt, for eksempel i fotostudioer.
Fluorescer. ()	Justerer for fluorescerende lys.
Overskyet ()	Justerer for overskyet vær.
Dagslys ()	Justerer for utendørs, nattscener, neonskilt, fyrverkeri eller soloppgang, eller lysforholdene før og etter solnedgang.
 Auto	Justerer hvitbalansen automatisk.

- Mer informasjon om hvitbalansen → side 13
- Under fluorescerende lys som blinker, vil hvitbalansesfunksjonen kanskje ikke virke ordentlig, selv om du velger [Fluorescer.] ().
- Bortsett fra i modiene [Ett trykk] () og [Blits] (), er [WB] stilt inn på [Auto] når blitsen blinker.
- Enkelte funksjoner er ikke tilgjengelige, avhengig av scenemodusen (side 31).

Registrere den grunnleggende hvitfargen i [Ett trykk]-modus ()

Lagrer den grunnleggende hvitfargen som vil bli brukt i [Ett trykk]-modus (). Når du har valgt , gjør du følgende:

- ① Ram inn en hvit gjenstand, f.eks. et stykke papir, som fyller hele skjermen under samme lysforhold som du vil fotografere motivet i.
 - ② Velg [Ett trykk] () med . Skjermen blir svart et øyeblikk, og  -indikatoren blinker raskt. Når hvitbalansen er justert og lagret i minnet, velges [Ett trykk] () på nytt.
- Hvis  -indikatoren blinker langsomt, er hvitbalansen ikke blitt innstilt, eller den kan ikke stilles inn. Bruk automatisk hvitbalanse.
 - Ikke rist kameraet eller utsett det for slag og støt mens  -indikatoren blinker raskt.
 - Når blitsmodusen er stilt inn på  (Blits tvunget på) eller  (Sakte synkronisering), er hvitbalansen riktig justert for blitslys.

ISO



Velger en lysfølsomhet målt i ISO-enheter. Jo høyere tallet er, jo større er følsomheten.

	1000	Velg et stort tall når du tar opp på mørke steder eller fotograferer et motiv som beveger seg i høy hastighet, eller velg et lavt tall for å få høy bilde kvalitet.
	800	
	400	
	200	
	100	
	80	
<input checked="" type="checkbox"/>	Auto	

- Mer informasjon om ISO-følsomhet → side 12
- Merk at bildet har en tendens til å bli mer kornete med økende ISO-følsomhetstall.
- [ISO] er satt til [Auto] i scenemodus.
- Når du tar bilder i lysere omgivelser, vil kameraet automatisk øke tonegjengivelsen og forhindre at bildene blir for lyse (bortsett fra når [ISO] er satt til [80] eller [100]). (bare DSC-H5)

 (Bildekval.)

Velger stillbildekvalitet.

<input checked="" type="checkbox"/>	Fin (FINE)	Tar opp med høy kvalitet (lav kompresjon).
	Standard (STD)	Tar opp med standardkvalitet (høy kompresjon).

- Mer informasjon om bilde kvalitet → side 13

BRK (Nivåtrinn)



Velger nivåtrinnverdi når Eksponeringsgruppe er valgt med /BRK-knappen (side 38).

	±1.0EV	Endrer eksponeringsverdi med pluss eller minus 1,0 EV.
<input checked="" type="checkbox"/>	±0.7EV	Endrer eksponeringsverdi med pluss eller minus 0,7 EV.
	±0.3EV	Endrer eksponeringsverdi med pluss eller minus 0,3 EV.

- Først velger du eksponeringsgruppe ved hjelp av /BRK-knappen, og deretter angir du ønsket innstilling for [Nivåtrinn]. Denne funksjonen er ikke tilgjengelig hvis du velger en annen funksjon enn Eksponeringsgruppe (side 38).

 (Intervall)  P S A M      

Velger rammeintervallet i Multiserie-modus (side 38).

<input type="checkbox"/>	1/7.5 (1/7.5")	<ul style="list-style-type: none"> Først velger du Multiserie ved hjelp av /BRK-knappen, og deretter angir du ønsket innstilling for [Intervall]. Denne funksjonen er ikke tilgjengelig hvis du velger en annen funksjon enn Multiserie (side 38).
<input type="checkbox"/>	1/15 (1/15")	
<input checked="" type="checkbox"/>	1/30 (1/30")	

 (Blitsnivå)  P S A M      

Justerer mengden blitslys.

<input type="checkbox"/>	↑ +2.0 EV	Mot +: Øker blitsnivået.
<input checked="" type="checkbox"/>	0EV	Den blitslysmengden kameraet justerer automatisk.
<input type="checkbox"/>	↓ -2.0 EV	Mot -: Reduserer blitsnivået.

- Blitsnivået kan stilles inn i steg på 1/3 EV.
- Verdien er ikke synlig på skjermen. Den vises som + eller -.
- Endre blitsmodus → *trinn 5 i "Les dette først"*
- Hvis motivet er for lyst eller for mørkt, har denne justeringen kanskje ingen effekt.
- Når blitsmodus er stilt inn på  (Blits tvunget av), kan du ikke justere blitsnivået.

 (Kontrast)  P S A M      



Justerer kontrasten i bildet.

<input type="checkbox"/>	+ (☉)	Mot +: Øker kontrasten.
<input checked="" type="checkbox"/>	Normal	
<input type="checkbox"/>	- (☉)	Mot -: Reduserer kontrasten.

 (Skarphet)  P S A M      

Justerer skarpheten i bildet.

<input type="checkbox"/>	+ (▣)	Mot +: Gjør bildet skarpere.
<input checked="" type="checkbox"/>	Normal	
<input type="checkbox"/>	- (▣)	Mot -: Gjør bildet mer diffust.

 (Oppsett)  P S A M      



Se side 53.

Standardinnstillingene er markert med .

(Mappe)

Velger mappen som inneholder bildet du vil spille av når du bruker kameraet med "Memory Stick Duo".

<input type="checkbox"/>	OK	Se nedenstående prosedyre.
<input checked="" type="checkbox"/>	Avbryt	Opphever utvalget.

① Velg den ønskede mappen med   på kontrollknappen.

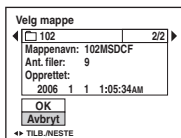



② Velg [OK] med , og trykk deretter .

Om mappen

Kameraet lagrer bilder i en spesifisert mappe på "Memory Stick Duo" (side 60). Du kan bytte mappe eller opprette en ny.

- Opprette en ny mappe → [Ny REC-mappe] (side 60)
- Bytte REC-mappe → [Endre REC-mappe] (side 61)
- Når flere mapper opprettes i "Memory Stick Duo", og det første eller det siste bildet i mappen blir vist, dukker følgende indikatorer opp:

: Gå til forrige mappe.

: Gå til neste mappe.



: Gå til forrige eller neste mappe.

 (Beskytt)

Beskytter bilder mot utilsiktet sletting.

<input checked="" type="checkbox"/>	Beskytt 	Se nedenstående prosedyre.
<input type="checkbox"/>	Avslutt	Forlater Beskytt-funksjonen.









Beskytte bilder i enkeltbilde-modus

- ① Vis det bildet du vil beskytte.
- ② Trykk MENU for å vise menyen.
- ③ Velg  (Beskytt) med  på kontrollknappen, og trykk deretter ●. Bildet beskyttes, og indikatoren  (beskytt) vises på bildet.





- ④ Hvis du vil beskytte andre bilder, velger du det ønskede bildet med , og trykker deretter ●.

Beskytte bilder i indeksmodus

- ① Trykk  (indeks) for å vise indeksskjermen.
- ② Trykk MENU for å vise menyen.
- ③ Velg  (Beskytt) med  på kontrollknappen, og trykk deretter ●.
- ④ Velg [Velg] med /, og trykk deretter ●.
- ⑤ Velg bildet du vil beskytte med //, og trykk deretter ●. En grønn -indikator vises på det valgte bildet.











- ⑥ Gjenta trinn ⑤ for å beskytte andre bilder.
 - ⑦ Trykk MENU.
 - ⑧ Velg [OK] med , og trykk deretter ●. -indikatoren blir hvit. De valgte bildene er beskyttet.
- Du kan beskytte alle bildene i en mappe ved å velge [Alt i denne mappen] i trinn ④, og trykke ●. Velg [På] med , og trykk deretter ●.

Oppheve beskyttelsen





I enkeltbildemodus

Trykk  i trinn  eller  av "Beskytte bilder i enkeltbilde-modus".

I indeksmodus

-  Velg det bildet du vil oppheve beskyttelsen for i trinn  av "Beskytte bilder i indeksmodus".
-  Trykk  for at -indikatoren skal bli grå.
-  Gjenta ovenstående operasjon for alle bilder du vil oppheve beskyttelsen for.
-  Trykk MENU, velg [OK] med , og trykk deretter .

Oppheve beskyttelsen av alle bilder i mappen

Velg [Alt i denne mappen] i trinn  av "Beskytte bilder i indeksmodus", og trykk . Velg [Av] med , og trykk deretter .

- Merk at formatering av internminnet eller "Memory Stick Duo" sletter alle data som er lagret på opptaksmediet, selv om bildene er beskyttet. Bilder som er slettet på denne måten, kan ikke gjenopprettes.
- Det kan ta litt tid å beskytte et bilde.

DPOF

Tilføyer et -merke (utskriftsrekkefølge) til bilder du vil skrive ut (side 86).

(Skriv ut)

Se side 83.

(Lysbilde)

Spiller av bilder i rekkefølge (lysbildeviisning).

Intervall

	3 sek.	Stiller inn intervallet mellom lysbildene.
	5 sek.	
	10 sek.	
	30 sek.	
	1 min.	

Gjenta



<input checked="" type="checkbox"/>	På	Spiller av bildene i en kontinuerlig sløyfe.
<input type="checkbox"/>	Av	Etter at alle bildene er avspilt, avsluttes lysbildevisningen.

Bilde



<input checked="" type="checkbox"/>	Mappe	Spiller av alle bildene i den valgte mappen.
<input type="checkbox"/>	Alle	Spiller av alle bildene som er lagret på "Memory Stick Duo".

<input type="checkbox"/>	Start	Se nedenstående prosedyre.
<input checked="" type="checkbox"/>	Avbryt	Avbryter lysbildevisningen.

① Velg [Intervall], [Gjenta] og [Bilde] med /// på kontrollknappen.

② Velg [Start] med /, og trykk deretter .

Lysbildevisningen vil da starte.

Når du vil avslutte lysbildevisningen, trykker du  for å stoppe lysbildevisningen midlertidig, velger [Avslutt] med  og trykker deretter .

- Mens du stopper en lysbildevisning midlertidig, kan du vise forrige/neste bilde med .
- Intervalltiden er bare veiledende, så den kan variere med bildestørrelsen og andre faktorer.





 (Endre str.)

Du kan endre størrelsen av et bilde (Endre str.) og lagre det endrede bildet som en ny fil. Det opprinnelige bildet bevares som det var, også etter størrelsesendringen.

<input type="checkbox"/>	7M (bare DSC-H5)	Innstillingsstørrelsen er bare veiledende. → <i>trinn 4</i> i "Les dette først"
<input type="checkbox"/>	6M (bare DSC-H2)	
<input type="checkbox"/>	5M (bare DSC-H5)	
<input type="checkbox"/>	3M	
<input type="checkbox"/>	2M	
<input type="checkbox"/>	VGA	
<input checked="" type="checkbox"/>	Avbryt	Avbryter størrelsesendringen.

① Vis det bildet du vil endre størrelsen på.

② Trykk MENU for å vise menyen.

③ Velg [] (Endre str.) med / på kontrollknappen, og trykk deretter .

④ Velg ønsket størrelse med /, og trykk deretter .

Bildet med den nye størrelsen lagres som nyeste fil i REC-mappen.

- Mer informasjon om [Bildestørr.] → *trinn 4 i "Les dette først"*
- Du kan ikke forandre størrelsen på filmer eller Multiserie-bilder.
- Når du endrer fra en liten til en stor størrelse, forringes bildekvaliteten.
- Du kan ikke forandre bildestørrelsen til [3:2] eller [16:9].
- Når du forandrer størrelsen på et bilde med bildeforholdet [3:2] eller [16:9], vises de svarte feltene øverst og nederst i bildet.

(Rotere)



Roterer et stillbilde.

	Roterer et bilde. Se nedenstående prosedyre.
OK	Bestemmer rotasjonen. Se nedenstående prosedyre.
<input checked="" type="checkbox"/> Avbryt	Avbryter rotasjonen.

- 1 Vis det bildet som skal roteres.
- 2 Trykk MENU for å vise menyen.
- 3 Velg [] (Rotere) med ◀/▶ på kontrollknappen, og trykk deretter ●.
- 4 Velg [↶ ↷] med ▲, og roter deretter bildet med ◀/▶.
- 5 Velg [OK] med ▲/▼, og trykk deretter ●.

- Du kan ikke rotere beskyttede bilder, filmer eller Multiserie-bilder.
- Du vil kanskje ikke kunne rotere bilder som er tatt med andre kameraer.
- Når du viser bilder på en datamaskin, vil du kanskje ikke kunne se bilderrotasjonen. Dette avhenger av programvaren du bruker.

(Dele)

Klipper filmer, eller sletter unødvendige filmpartier. Det anbefales at du bruker denne funksjonen når internminnet eller kapasiteten på "Memory Stick Duo" ikke strekker til, eller når du sender filmer som vedlegg i e-postmeldinger.

- Vær oppmerksom på at originalfilmen slettes og nummeret hoppes over. Vær også oppmerksom på at du kan ikke gjenopprette filer når du har klippet dem.

OK	Se nedenstående prosedyre.
<input checked="" type="checkbox"/> Avbryt	Avbryter delingen.

Eksempel: Klippe en film med nummer 101_0002

I denne delen beskrives et eksempel på hvordan du deler en film med nummeret 101_0002 og sletter den i den følgende filkonfigureringen.

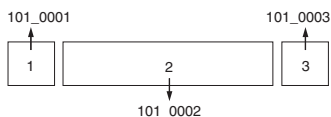
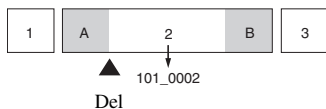

**1 Klippe scene A.**

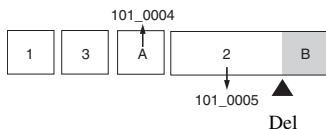
101_0002 deles i 101_0004 og 101_0005.

2 Klippe scene B.

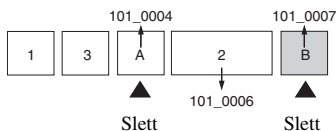
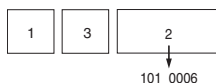



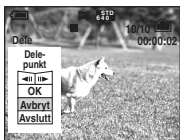

101_0005 deles i 101_0006 og 101_0007.

3 Slette scene A og B hvis de er overflødige.**4 Bare de ønskede scenene blir igjen.****Prosedyre**

- ① Vis filmen som skal deles.
- ② Trykk MENU for å vise menyen.
- ③ Velg [] (Dele) med  på kontrollknappen, og trykk deretter ●.
- ④ Velg [OK] med , og trykk deretter ●.
Filmavspillingen startes.

- ⑤ Trykk  på ønsket klippepunkt.



- Hvis du vil justere klippepunktet, velger du [||] (frem-/tilbakespoling av rammer) og justerer klippepunktet ved hjelp av /
 - Hvis du vil endre klippepunkt, velger du [Avbrytt]. Filmavspillingen startes på nytt.
- ⑥ Velg [OK] med /
- ⑦ Velg [OK] med , og trykk deretter .
Filmen klippes.

- De klippede filmene blir tilordnet nye numre, og lagres deretter som de nyeste filene i den valgte opptaksmappen.
- Du kan ikke klippe følgende bildetyper:
 - Stillbilder
 - Filmer som ikke er lange nok til at du kan klippe dem (kortere enn omkring to sekunder)
 - Beskyttede filmer (side 47)



(Oppsett)

Se side 53.

Trimme

Lagrer et forstørret bilde (→ *trinn 6 i "Les dette først"*) som en ny fil.

	Trimme	Se nedenstående prosedyre.
	Tilbake	Avbryter trimming.

- ① Trykk MENU under avspillingszooming for å vise menyen.
 - ② Velg [Trimme] med  på kontrollknappen, og trykk deretter .
 - ③ Velg bildestørrelsen med /
- Bildet lagres, og det opprinnelige bildet vises igjen.
- Det trimmede bildet lagres som den nyeste filen i den valgte REC-mappen, og originalbildet er beholdt.
 - Kvaliteten av trimmede bilder kan være dårligere enn kvaliteten av det opprinnelige bildet.
 - Du kan ikke trimme bildet til bildestørrelsene [3:2] eller [16:9].



Du kan endre standardinnstillingene ved hjelp av Oppsett-skjermbildet.

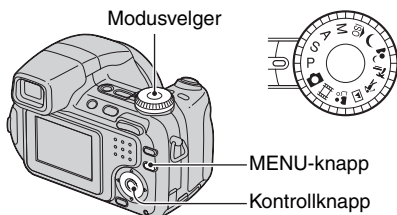
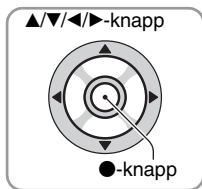

1 Slå på kameraet.

2 Trykk MENU for å vise menyen.

3 Når du har trykket ► på kontrollknappen, går du til innstillingen  (Oppsett), og trykker deretter ► på nytt.

4 Trykk ▲/▼/◀/▶ på kontrollknappen for å velge elementet du vil angi.

Rammen til det valgte elementet blir gul.

5 Trykk ● for å angi innstillingen.

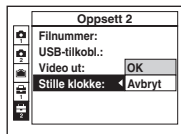

Du slår av skjermbildet  (Oppsett) ved å trykke MENU.

Du kan gå tilbake til menyen fra skjermbildet  (Oppsett) ved å trykke ◀ på kontrollknappen flere ganger.

• Hvis du trykker lukkerknappen halvveis ned, slås skjermbildet  (Oppsett) av, og kameraet går tilbake til opptaksmodus.

Når menyen ikke vises

Hvis du holder inne MENU, vises  (Oppsett).

Avbryte innstillingen for (Oppsett)

Velg [Avbryt] hvis det vises, og trykk deretter ● på kontrollknappen. Hvis det ikke vises, må du velge den forrige innstillingen igjen.

• Innstillingen oppretholdes selv om strømmen blir slått av.

Standardinnstillingene er markert med ✓.

AF-modus

Velger driftsmodusen for autofokus.

✓	Enkel (S AF)	Justerer fokuset automatisk når lukkerknappen trykkes halvveis ned og holdes. Denne modusen er nyttig ved fotografering av gjenstander i ro.
	Skjerm (MONITOR)	Justerer fokuset automatisk før lukkerknappen trykkes halvveis ned og holdes. Denne modusen forkorter fokuseringstiden. • Batteriet kan imidlertid brukes opp raskere enn i [Enkel]-modus.
	Fleksibelt (C AF)	Justerer fokus før du trykker lukkerknappen halvveis ned og holder den. Fortsetter deretter å justere fokus, selv etter at AF-låsen er aktivert. Denne modusen gjør det mulig å fotografere motiver i bevegelse og i kontinuerlig fokus. • Batteriet kan imidlertid brukes opp raskere enn i noen annen AF-modus.

Om [Fleksibelt] (C AF)

- Fokusjusteringen vil kanskje ikke holde tritt med motivet ved fotografering av gjenstander som beveger seg svært raskt.
- AF-avstandssøkerammen er senter-AF (side 35).
- I følgende tilfeller er fokus ikke justert etter at låsen er aktivert, og C AF-indikatoren blinker. Kameraet er i [Skjerm]-modus.
 - Når du fotograferer på et mørkt sted
 - Når du fotograferer med lav lukkerhastighet
- Det kommer ingen låselyd når fokus er oppnådd.
- Når du trykker lukkerknappen helt ned og bruker selvutløseren, er fokus låst.

Digital zoom

Velger modus for digital zoom. Kameraet forstørrer bildet ved hjelp av optisk zoom (opptil 12×). Når zoomforstørrelsen overstiger 12×, bruker kameraet enten smart zoom eller nøyaktig digital zoom.

✓	Smart (Smart zoom) (SQ)	Forstørrer bildet digitalt, nesten uten forvrengning. Dette er ikke tilgjengelig når bildestørrelsen er satt til [7M] (DSC-H5), [6M] (DSC-H2) eller [3:2]. • Maksimal forstørrelse med smart zoom vises i følgende tabell.
	Nøyaktig (Nøyaktig digital zoom) (PQ)	Forstørrer alle bildestørrelser opp til maksimalt 24×, men bilde kvaliteten forringes.
	Av	Bruker ikke digital zoom.

Bildestørrelse og maksimal zoomforstørrelse ved bruk av smart zoom

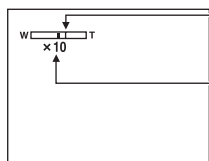

	DSC-H2	DSC-H5
Størrelse	Maksimal zoomforstørrelse	Maksimal zoomforstørrelse
5M	—	Ca. 14x
3M	Ca. 16x	Ca. 18x
2M	Ca. 20x	Ca. 22x
VGA	Ca. 52x	Ca. 57x
16:9	Ca. 17x	Ca. 19x

- Hvis du trykker zoomknappen, vises zoomforstørrelsen.



W-siden av denne linjen er området for optisk zoom, og T-siden er området for digital zoom

Indikator for zoomforstørrelse

- Maksimal zoom for smart zoom/nøyaktig zoom omfatter også den optiske zoomen.
- AF-avstandssøkerammen vises ikke når den digitale zoomen er i bruk. Indikatoren ,  eller  blinker, og autofokus prioriterer gjenstander nær midten av rammen.
- Når du bruker smart zoom, kan bildet se grovt ut på skjermen. Dette påvirker imidlertid ikke det bildet som blir tatt.

Funksj.veiv.

Når du bruker kameraet, vises instruksjoner for ulike funksjoner.

<input checked="" type="checkbox"/>	På	Viser funksjonsveiviseren.
<input type="checkbox"/>	Av	Viser ikke funksjonsveiviseren.

Rødøyered.

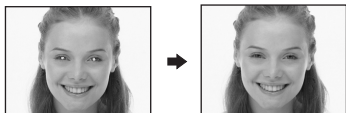

Reduserer problemet med røde øyne ved bruk av blits. Velg dette før du tar bildet.





<input type="checkbox"/>	På 	Reduserer problemet med røde øyne. <ul style="list-style-type: none"> • Blitsen gjør to eller flere forhåndsblink før bildet tas.
<input checked="" type="checkbox"/>	Av	Braker ikke Rødøyereduksjon.

- Fordi det tar omtrent ett sekund før lukkeren klikker, må du holde kameraet støtt for å unngå vibrering. Du må heller ikke la motivet røre seg.
- Det kan hende at røddøyereduksjon ikke gir den ønskede effekten. Dette avhenger av individuelle forskjeller, avstanden til motivet, om den personen du fotograferer ser forhåndsblinket og av andre forhold.

AF-lys

AF-lyset gir utfyllende belysning for å forenkle fokusering på et motiv i mørke omgivelser. AF-lyset sender ut rødt lys, slik at kameraet lett kan fokusere når lukkerknappen trykkes halvveis ned, inntil fokuset er låst. Indikatoren  vil nå vises.

<input checked="" type="checkbox"/>	Auto	AF-lyset er aktivert.
<input type="checkbox"/>	Av	AF-lyset er ikke aktivert.

- Hvis AF-lyset ikke i tilstrekkelig grad lyser opp motivet, eller hvis det ikke er noen kontraster i motivet, vil motivet ikke komme i fokus. (En avstand på opptil ca. 2,7 m (zoom: W)/2,6 m (zoom: T) anbefales.)
- Det kan fokuseres på motivet så lenge AF-lyset når frem til motivet, selv om lyset treffer litt på siden av midten av motivet.
- Når manuelt fokus er valgt (side 35), fungerer ikke AF-lyset.
- AF-avstandssøkerammen vises ikke. Indikatoren ,  eller  blinker, og autofokus prioriterer gjenstander nær midten av rammen.
- AF-lyset fungerer ikke når  (Halvlys) eller  (Landskap) er valgt i scenemodus, eller når [Konvert.-linse] ikke er satt til [Av].
- AF-lyset sender ut meget sterkt lys. Selv om dette ikke er farlig, bør du ikke se direkte inn i AF-lyset på kort hold.

Autovisning

Viser bildet på skjermen i ca. to sekunder umiddelbart etter at det er tatt.

<input checked="" type="checkbox"/>	På	Autovisning er i bruk.
<input type="checkbox"/>	Av	Autovisning er ikke i bruk.

- Hvis du trykker lukkerknappen halvveis ned i denne perioden, forsvinner visningen av det siste bildet som ble tatt, og du kan umiddelbart ta neste bilde.

Standardinnstillingene er markert med .



Utvidet fokus

Fordobler midten av skjermen i modus for manuell fokusering.

<input checked="" type="checkbox"/>	På	Dobler størrelsen.
<input type="checkbox"/>	Av	Utvider ikke.

Blitssynk.

Velg når blitssynet skal komme.

<input checked="" type="checkbox"/>	Forside	<p>Normalt bør du bruke denne innstillingen. Siden blitsen blinker like etter du har trykket på utløseren, vil du kunne fange inn motivet nærmere det tidspunktet da du trykket utløseren.</p> 
	Bakside (REAR)	<p>Brukes for motiv i bevegelse. Siden blitsen blinker like før lukkeren lukkes, vil du kunne gjengi et lysspor eller en bevegelse hos motivet.</p> 



På [Bakside]

- Når lukkerhastigheten er for høy, har kanskje ikke innstillingen [Bakside] noen virkning.
- Når rødøyereduksjon er valgt, vil kanskje ikke virkningen av rødøyereduksjon gjøre seg gjeldende ved lavere lukkerhastigheter.

STEADY SHOT



Velger modus for fjerning av uskarphet.

✓	Opptak	Aktiverer funksjonen for fjerning av uskarphet når du trykker lukkerknappen halvveis ned.
	Fortsett	Aktiverer alltid funksjonen for fjerning av uskarphet. Du kan stabilisere bilder selv når du zoomer inn på et objekt langt borte. <ul style="list-style-type: none"> • Batteriet brukes opp raskere enn i [Opptak]-modus.

- Når du filmer, er [Fortsett] aktivert selv om du velger [Opptak].
- Du kan slå av funksjonen for fjerning av uskarphet ved å bruke  (STEADY SHOT) når modusvelgeren ikke er satt til . (→ *trinn 5 i "Les dette først"*)
- Funksjonen for fjerning av uskarphet vil kanskje ikke fungere på riktig måte i følgende tilfeller:
 - Når det er for store kamerarystelser
 - Når lukkerhastigheten er lav, for eksempel ved fotografering av nattscener

Konvert.-linse

Innstillinger for å få riktig fokus ved bruk av konverteringslinse (ikke inkludert). Fest den medfølgende mellomringen, og fest deretter konverteringslinsen.

	Nærbilde ()	For bruk av nærbildelinse.
	Tele ()	For bruk av telekonverteringslinse.
	Vidvinkel ()	For bruk av vidvinkelskonverteringslinse.
✓	Av	Ingen bruk av linse.

- Når du bruker den innebygde blitsen, kan det hende at blitslyset blokkeres, noe som fører til at det vises en skygge.
- Det tilgjengelige zoomområdet er begrenset.
- Det tilgjengelige fokuseringsområdet er begrenset.
- Nærmere informasjon finner du i bruksanvisningen som fulgte med konverteringslinsen.



Dette elementet vises ikke når "Memory Stick Duo" er satt inn i kameraet. Standardinnstillingene er markert med ✓.

Format

Formaterer internminnet.

- Vær oppmerksom på at formatering fører til ugjenkallelig sletting av alle data i internminnet, inkludert beskyttede bilder.

	OK	Se nedenstående prosedyre.
✓	Avbryt	Avbryter formateringen.

- ① Velg [OK] med ▲ på kontrollknappen, og trykk deretter ●.
Meldingen "Alle data i internminnet vil bli slettet Klar?" vises.
- ② Velg [OK] med ▲, og trykk deretter ●.
Formateringen er fullført.





Dette elementet vises bare når "Memory Stick Duo" er satt inn i kameraet. Standardinnstillingene er markert med .

Format

Formaterer "Memory Stick Duo". En kommersielt tilgjengelig "Memory Stick Duo" er allerede formatert og kan brukes med én gang.

- Merk at formatering fører til ugjenkallelig sletting av alle data på en "Memory Stick Duo", inklusive beskyttede bilder.



<input type="checkbox"/>	OK	Se nedenstående prosedyre.
<input checked="" type="checkbox"/>	Avbryt	Avbryter formateringen.

- ① Velg [OK] med  på kontrollknappen, og trykk deretter . Meldingen "Alle data i Memory Stick vil bli slettet Klar?" vises.
- ② Velg [OK] med  , og trykk deretter  . Formateringen er fullført.



Ny REC-mappe

Oppretter en mappe i en "Memory Stick Duo" for opptak av bilder.

<input type="checkbox"/>	OK	Se nedenstående prosedyre.
<input checked="" type="checkbox"/>	Avbryt	Avbryter mappeoppretting.

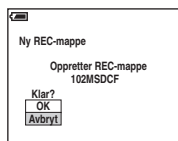
- ① Velg [OK] med  på kontrollknappen, og trykk deretter  . Skjermbildet for oppretting av mappe vises.



- ② Velg [OK] med  , og trykk deretter  . En ny mappe vises med et nummer som ligger ett høyere enn det største nummeret, og mappen blir den gjeldende opptaksmappen (REC-mappen).

- Du kan få mer informasjon om mappen ved å se side 46.
- Når du ikke oppretter en ny mappe, er mappen "101MSDCF" valgt som REC-mappe.
- Du kan opprette mapper med navn som går til "999MSDCF".
- Bilder tas opp i den nyopprettede mappen inntil en annen mappe opprettes eller velges.
- Du kan ikke slette en mappe med kameraet. For å slette en mappe må du bruke en datamaskin eller lignende.
- Opptil 4000 bilder kan lagres i én mappe. Når mappekapasiteten er oppbrukt, opprettes det automatisk en ny mappe.
- Du kan få mer informasjon ved å se "Lagringsmål og filnavn for bildefiler" (side 74).

Endre REC-mappe

Endre mappe for lagring av innspilte bilder.

<input type="checkbox"/>	OK	Se nedenstående prosedyre.
<input checked="" type="checkbox"/>	Avbryt	Avbryter endring av REC-mappen.

- ① Velg [OK] med ▲ på kontrollknappen, og trykk deretter ●.
Skjermbildet for valg av mappe vises.

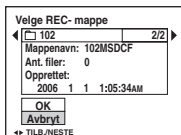

- ② Velg ønsket mappe med ◀/▶ og [OK] med ▲, og trykk deretter ●.

- Du kan ikke velge mappen 100MSDCF som opptaksmappe (REC-mappe).
- Du kan ikke flytte innspilte bilder til en annen mappe.



Kopier

Alle bildene i interminnet kopieres til "Memory Stick Duo".

<input type="checkbox"/>	OK	Se nedenstående prosedyre.
<input checked="" type="checkbox"/>	Avbryt	Avbryter kopieringen.

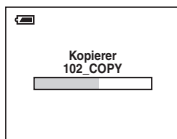
- ① Sett inn en "Memory Stick Duo" med 32 MB kapasitet eller mer.
② Velg [OK] med ▲ på kontrollknappen, og trykk deretter ●.
Meldingen "Alle data i interminnet vil bli kopiert Klar?" vises.
③ Velg [OK] med ▲, og trykk deretter ●.
Kopieringen starter.



- Bruk et fullt oppladet NiMH-batteri eller vekselstrømadapteren (ikke inkludert). Hvis du prøver å kopiere bildefiler og bruker batterier som er nesten utladede, kan det hende at batteriene tømmes og kopieringen mislykkes eller dataene skades.
- Du kan ikke kopiere enkeltbilder.
- De opprinnelige bildene i interminnet, beholdes etter kopieringen. Du kan slette innholdet i interminnet ved å ta ut "Memory Stick Duo" etter kopieringen og deretter kjøre [Format]-kommandoen i  (Internt minneverktøy) (side 59).
- Du kan ikke velge en mappe som er kopiert på en "Memory Stick Duo".
- Selv om du kopierer data, kopieres ikke  -merker (utskriftsrekkefølge).

Standardinnstillingene er markert med ✓.

LCD-baklys (bare DSC-H5)

Velger lysstyrken på LCD-bakgrunnslyset når du bruker kameraet med batterier.

	Lyst	Sterkere lys.
✓	Normal	

- Du kan også endre innstillingen ved å holde (skjermbildebryter) inne lenger. (→ *trinn 5 i "Les dette først"*)
- Hvis du velger [Lyst], brukes strømmen i batteriet opp raskere.

EVF baklys

Velger lysstyrken på bakgrunnslyset på søkeren.

	Lyst	Sterkere lys.
✓	Normal	

- Du kan også endre innstillingen ved å holde (skjermbildebryter) inne lenger. (→ *trinn 5 i "Les dette først"*)
- Hvis du velger [Lyst], brukes strømmen i batteriet opp raskere.

Pip

Brukes til å velge lyden du hører når du bruker kameraet.

	Lukker	Lyden av lukkeren høres når du trykker på lukkerknappen.
✓	På	Et pip/lukkerlyden høres når du trykker på kontrollknappen/lukkerknappen.
	Av	Pip/lukkerlyden er slått av.

Språk

Brukes til å velge språket som skal brukes til menyelementer, advarsler og meldinger.

Initialiser

Setter innstillingen tilbake til standardinnstillingen.

<input type="checkbox"/>	OK	Se nedenstående prosedyre.
<input checked="" type="checkbox"/>	Avbryt	Avbryter tilbakestillingen.

- ① Velg [OK] med ▲ på kontrollknappen, og trykk deretter ●.
Meldingen "Initialisere alle innst. Klar?" vises.
 - ② Velg [OK] med ▲, og trykk deretter ●.
Innstillingene tilbakestilles til standardinnstillingen.
- Pass på at du ikke kobler fra strømmen under tilbakestillingen.

Standardinnstillingene er markert med ✓.

Filnummer

Brukes til å velge hvordan bildene skal tildeles filnummer.

✓	Serie	Filene får numre i rekkefølge, selv om opptaksmappen eller "Memory Stick Duo" byttes. (Når en ny "Memory Stick Duo" inneholder en fil med et nummer som er høyere enn det sist tildelte nummeret, tildeles et nummer som er ett høyere enn det største nummeret.)
	Tilbakest	Nummereringen begynner på 0001 hver gang mappen endres. (Når REC-mappen inneholder en fil, tildeles et nummer som er ett høyere enn det høyeste nummeret.)

USB-tilkobl.

Brukes til å velge USB-modus ved tilkobling av kameraet til en datamaskin eller en PictBridge-kompatibel skriver ved hjelp av USB-kabelen.

	PictBridge	Kameraet kobles til en PictBridge-kompatibel skriver (side 83).
	PTP	Når [PTP] (Picture Transfer Protocol) er på og kameraet er koblet til en datamaskin, kopieres bildene i kameraets opptaksmappe (REC-mappe) til datamaskinen. (Kompatibel med Windows XP og Mac OS X.)
	Masselager	Oppretter en masselagertilkobling mellom kameraet og datamaskinen eller en annen USB-enhet (side 70).
✓	Auto	Kameraet gjenkjenner automatisk og oppretter kommunikasjon med en datamaskin eller en PictBridge-kompatibel skriver (side 70 og 83). <ul style="list-style-type: none">• Hvis kameraet og en PictBridge-kompatibel skriver ikke kan kobles til hverandre med innstillingen [Auto], må du forandre innstillingen til [PictBridge].• Hvis kameraet og en datamaskin eller en annen USB-enhet ikke kan kobles til hverandre med innstillingen [Auto], må du forandre innstillingen til [Masselager].

Video ut

Stiller inn videoutgangssignalet i samsvar med TV-fargesystemet til det tilkoblede videoutstyret. Forskjellige land og regioner bruker ulike TV-fargesystemer. Hvis du vil se på bildene på en TV-skjerm, bør du se etter på side 89 for å finne TV-fargesystemet i det landet eller den regionen hvor kameraet brukes.

NTSC	Stiller inn videoutgangssignalet til NTSC-modus (dvs. for USA og Japan).
PAL	Stiller inn videoutgangssignalet til PAL-modus (dvs. for Europa).

Stille klokke

Brukes til å stille inn dato og tid.

OK	Velg [OK] med ▲ på kontrollknappen, og trykk ●. Utfør deretter prosedyren som er forklart i Stille klokken (→ <i>trinn 2 i "Les dette først"</i>).
✓ Avbryt	Avbryter stilling av klokken.



Nærmere informasjon om bruk av Macintosh-datamaskiner finner du under "Bruke Macintosh-datamaskinen" (side 80).
Dette avsnittet beskriver skjermbildet i engelsk versjon.



Installere programvaren (inkludert) først (side 68)



Kopiere bilder til datamaskinen (side 69)



Vise bilder på datamaskinen

Se på bilder med "Cyber-shot Viewer" (side 76)



- Se på bilder som er lagret på datamaskinen
- Vise fotografier ordnet etter dato
- Redigere bilder



Skrive ut bilder

Anbefalt datamaskinmiljø

Følgende maskin- og programvaremiljø anbefales for en datamaskin som skal kobles til kameraet.

Anbefalt miljø for kopiering av bilder

Operativsystem (forhåndsinstallert):

Microsoft Windows 2000 Professional, Windows Millennium Edition, Windows XP Home Edition eller Windows XP Professional

- Driften kan ikke garanteres i et miljø som er basert på oppdateringer av ovenstående operativsystemer eller i et multiboot-miljø (flere operativsystemer på samme PC).

USB-kontakt: Inkludert (standard)

Anbefalt miljø for bruk av "Cyber-shot Viewer"

Operativsystem (forhåndsinstallert):

Microsoft Windows 2000 Professional, Windows Millennium Edition, Windows XP Home Edition eller Windows XP Professional

Lydkort: 16 bits stereolydkort med høyttalere

Prosesor/minne: Pentium III 500 MHz eller raskere, 128 MB RAM eller mer (anbefales: Pentium III 800 MHz eller raskere og 256 MB RAM eller mer)

Harddisk: Nødvendig diskplass for installering—200 MB eller mer

Skjerm:

Skjermopløsning 800 × 600 punkter eller mer
Farger: tusener av farger (16-biters farge, 65 000 farger) eller mer

Merknader om tilkobling av kameraet til en datamaskin

- Driften kan ikke garanteres for alle de anbefalte datamaskinmiljøene som er nevnt ovenfor.
- Hvis du kobler til to eller flere USB-enheter samtidig til én enkelt datamaskin, kan det hende at enkelte enheter, blant annet kameraet, ikke vil fungere, avhengig av hvilke USB-enheter du bruker.

- Driften kan ikke garanteres hvis du bruker en USB-hub.
- Hvis du kobler til kameraet med et USB-grensesnitt som er kompatibel med Hi-Speed USB (USB 2.0-kompatibelt), vil du kunne foreta avansert overføring (høyhastighetsoverføring), da dette kameraet er kompatibel med Hi-Speed USB (USB 2.0-kompatibelt).
- Når du kobler kameraet til datamaskinen, finnes det tre USB-tilkoblingsmodi, nemlig [Auto] (standardinnstilling), [Masselager] og [PTP]. Dette kapitlet beskriver [Auto] og [Masselager] som eksempler. For nærmere informasjon om [PTP], se side 64.
- Når datamaskinen starter igjen fra hvile- eller dvalemodus, kan det hende at kommunikasjonen mellom kameraet og datamaskinen ikke vil gjenopprettes samtidig.

Installere programvaren (inkludert)



Du kan installere programvaren (inkludert) ved hjelp av følgende prosedyre.

- Hvis du bruker Windows 2000/Me, må du ikke koble kameraet til datamaskinen før installeringen.
- I Windows 2000/XP må du logge deg på som Administrator.
- Når den medfølgende programvaren er installert, installeres USB-driveren automatisk.

1 Slå på datamaskinen, og sett inn CD-ROM-en (inkludert) i CD-ROM-stasjonen.

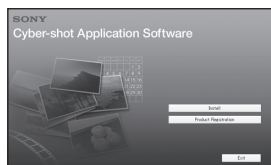
Vinduet med installeringsmenyen vises.



- Hvis det ikke vises, dobbeltklikker du  (My Computer – Min datamaskin) →  (CYBERSHOTSOFTE).

2 Klikk [Install] (Installer).

Skjermbildet "Choose Setup Language" (Velg konfigureringsspråk) vises.

3 Velg ønsket språk og klikk deretter [Next] (Neste).

Skjermbildet "License Agreement" (Lisensavtale) vises.

Les avtalen nøye. Hvis du godtar vilkårene i avtalen, må du klikke på boksen ved siden av [I accept the terms of the license agreement] (Jeg aksepterer vilkårene i lisensavtalen) og deretter klikke [Next] (Neste).

4 Følg instruksjonene på skjermen for å fullføre installeringen.

Når du får se en melding som ber deg bekrefte om du vil foreta en omstart, kan du starte datamaskinen på nytt i samsvar med instruksjonene på skjermen.

5 Ta ut CD-ROM-en når installeringen er fullført.

Kopiere bilder til datamaskinen

Dette kapitlet beskriver prosessen med en Windows-datamaskin som eksempel. Du kan kopiere bilder fra kameraet til datamaskinen på følgende måte.

For datamaskiner med "Memory Stick"-spor

Ta ut "Memory Stick Duo" fra kameraet, og sett det inn i Memory Stick Duo-adapteren. Sett inn Memory Stick Duo-adapteren i datamaskinen, og kopier bildene. Hvis "Memory Stick PRO Duo" ikke gjenkjennes, kan du se side 98.

For datamaskiner uten "Memory Stick"-spor

Følg trinn 1 til 4 på side 69 til 73 for å kopiere bilder.

- Hvis du bruker Windows 2000/Me, må du installere den medfølgende programvaren før du fortsetter. Hvis du bruker Windows XP, er installasjon ikke nødvendig.
- Skjermbildene som vises i dette avsnittet er eksempler på det man får se når man kopierer bilder fra "Memory Stick Duo".

Trinn 1: Klargjøre kameraet og datamaskinen

1 Sett inn en "Memory Stick Duo" med innspilte bilder i kameraet.

- Når du kopierer bilder i internminnet, er ikke dette trinnet nødvendig.

2 Sett inn oppladde NiMH-batterier i kameraet, eller koble det til en stikkontakt ved hjelp av vekselstrømadapteren (ikke inkludert).

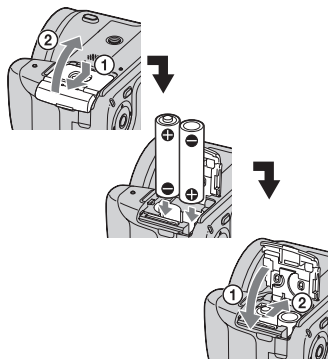

- Når du kopierer bilder til datamaskinen ved hjelp av batterier, kan kopieringen mislykkes eller billedata bli ødelagt hvis batteriene går tom for strøm for tidlig.

3 Trykk for å slå på kameraet og datamaskinen.

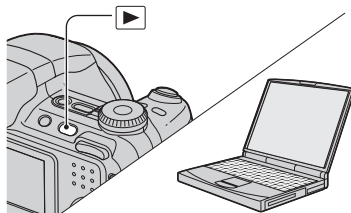

Trinn 2: Koble sammen kameraet og datamaskinen

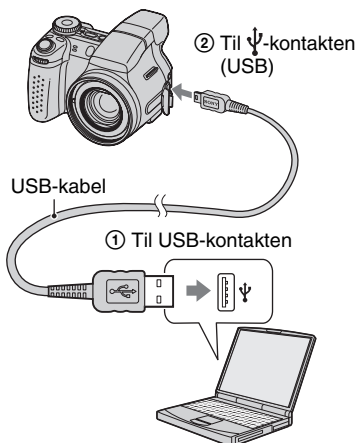

- Hvis du bruker Windows XP, vises AutoPlay-veiviseren på skrivebordet.

"USB-modus Masselager" vises på kameraskjermen.

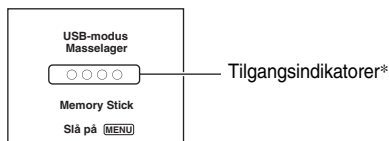

Når en "USB-tilkobling" opprettes for første gang, vil datamaskinen din automatisk sette igang et program for senere å kunne gjenkjenne kameraet. Vent en stund.

- * Når enhetene kommuniserer, er tilgangskontrollørene røde. Ikke bruk datamaskinen før indikatorene blir hvite.
- Hvis "USB-modus Masselager" ikke vises, setter du [USB-tilkobl.] til [Masselager] (side 64).

Trinn 3-A: Kopiere bilder til en datamaskin

XP

- Hvis du bruker Windows 2000/Me, følger du prosedyren som er forklart i "Trinn 3-B: Kopiere bilder til en datamaskin" på side 71.
- Hvis du bruker Windows XP og veiviseren ikke vises automatisk, må du følge prosedyren som er forklart under "Trinn 3-B: Kopiere bilder til en datamaskin" på side 71.

Dette avsnittet beskriver et eksempel på kopiering av bilder til en "My Documents" (Mine dokumenter)-mappe.

1 Etter at du har opprettet en USB-tilkobling i trinn 2, må du klikke [Copy pictures to a folder on my computer using Microsoft Scanner and Camera Wizard] (Kopier bilder til en mappe på datamaskinen, ved hjelp av Microsofts veiviser for skanner og kamera) → [OK] når veiviservinduet vises automatisk på skrivebordet.

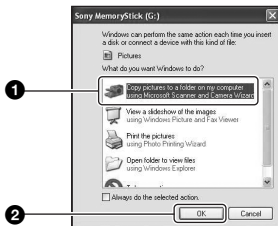

Skjermbildet "Scanner and Camera Wizard" (Veiviser for skanner og kamera) vises.

2 Klikk [Next] (Neste).

Bildene som er lagret på kameraets "Memory Stick Duo", vises.

- Hvis det ikke er satt inn en "Memory Stick Duo", vises bildene i interminnet.

- 3** Klikk på avkrysningsboksen ved uønskede bilder for å oppheve merkingen av disse, så de ikke blir kopiert. Klikk deretter [Next] (Neste).

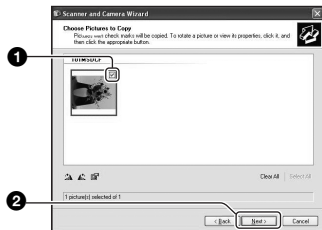

Skjermbildet "Picture Name and Destination" (Bildens navn og mål) vises.

- 4** Velg et navn og et mål for bildene, og klikk [Next] (Neste).

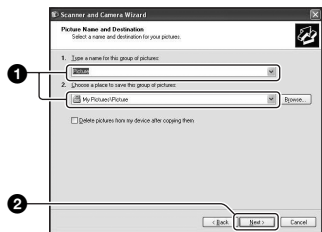

Bildekopieringen starter. Når kopieringen er fullført, vises skjermbildet "Other Options" (Andre alternativer).

- Dette avsnittet beskriver et eksempel på kopiering av bilder til "My Documents" (Mine dokumenter)-mappen.

- 5** Klikk på boksen ved siden av [Nothing. I'm finished working with these pictures] (Ingen ting, jeg er ferdig med å jobbe med disse bildene) for å velge dette alternativet, og klikk så [Next] (Neste).

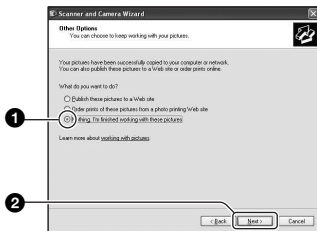

Skjermbildet "Completing the Scanner and Camera Wizard" (Fullføre Veiviser for skanner og kamera) vises.

- 6** Klikk [Finish] (Fullfør).

Veiviservinduet lukkes.

- Hvis du vil fortsette å kopiere andre bilder, kobler du fra USB-kabelen (side 73). Deretter følger du prosedyren som er forklart i "Trinn 2: Koble sammen kameraet og datamaskinen" på side 70.

Trinn 3-B: Kopiere bilder til en datamaskin

2000 Me

- Hvis du bruker Windows XP, må du følge prosedyren som er forklart i "Trinn 3-A: Kopiere bilder til en datamaskin" på side 70.

Dette avsnittet beskriver et eksempel på kopiering av bilder til "My Documents" (Mine dokumenter)-mappen.

1 Dobbelklikk [My Computer] (Min datamaskin) → [Removable Disk] (Flyttbar disk) → [DCIM].

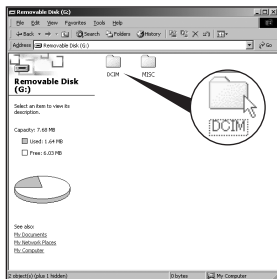

- Hvis ikonet for "Removable Disk" (Flyttbar disk) ikke vises, kan du se side 96.

2 Dobbelklikk mappen hvor de bildefilene du vil kopiere, er lagret. Høyreklikk deretter en bildefil for å vise menyen, og klikk [Copy] (Kopier).

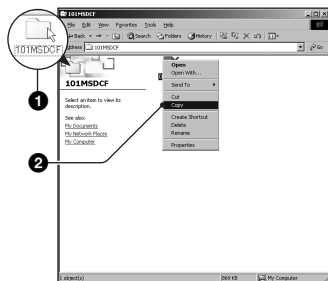

- Hvis du vil ha mer informasjon om lagringsmålet for bildefilene, kan du se side 74.

3 Dobbelklikk mappen [My Documents] (Mine dokumenter). Høyreklikk deretter vinduet "My Documents" (Mine dokumenter) for å vise menyen, og klikk [Paste] (Lim inn).

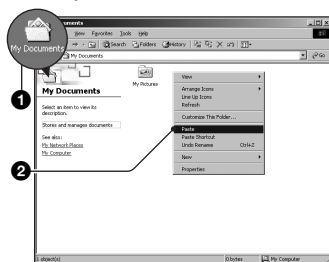

Bildefilene kopieres til mappen "My Documents" (Mine dokumenter).

- Når målmappen for kopieringen allerede inneholder et bilde med det samme filnavnet, vises en melding som ber deg bekrefte overskriving av den eksisterende filen. Når du overskriver et eksisterende bilde med et nytt, slettes dataene fra den opprinnelige filen. For å kopiere en bildefil til datamaskinen uten overskriving, må du endre filnavnet og deretter kopiere bildefilen. Du bør imidlertid legge merke til at hvis du endrer filnavnet (side 75), kan det hende at du ikke kan spille av det bildet med kameraet.

Trinn 4: Vise bilder på datamaskinen

Dette avsnittet beskriver prosedyrer for å se på kopierte bilder i mappen "My Documents" (Mine dokumenter).

1 Klikk [Start] → [My Documents] (Mine dokumenter).

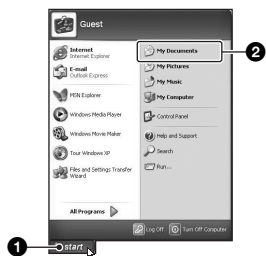

Innholdet i mappen "My Documents" (Mine dokumenter) vises.

- Hvis du ikke bruker Windows XP, må du dobbeltklikke [My Documents] (Mine dokumenter) på skrivebordet.

2 Dobbeltklikk den ønskede bildefilen.

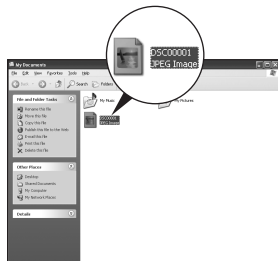

Bildet vises.

Slette USB-tilkoblingen

Utfør nedenstående prosedyrer på forhånd når du vil gjøre følgende:

- Koble fra USB-kabelen
- Ta ut en "Memory Stick Duo"
- Sette inn en "Memory Stick Duo" i kameraet etter at du har kopiert bilder fra interminnet
- Slå av kameraet

■ For Windows 2000/Me/XP

- 1 Dobbeltklikk på  på oppgavelinjen.



Dobbeltklikk her

- 2 Klikk  (Sony DSC) → [Stop] (Stopp).
- 3 Bekreft enheten i bekreftelsesvinduet, og klikk [OK].
- 4 Klikk [OK].
Enheten kobles fra.
 - Trinn 4 er unødvendig for Windows XP.

Lagringsmål og filnavn for bildefiler

Bildefilene som er spilt inn med kameraet, er gruppert som mapper på "Memory Stick Duo".

Eksempel: vise mapper i Windows XP

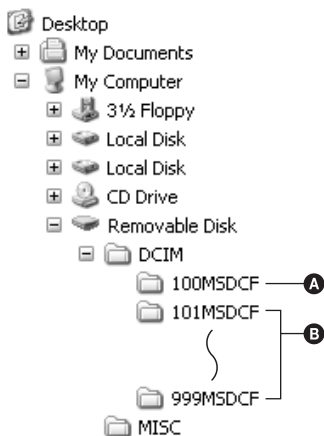

- A** Mapper som inneholder billedata som er tatt opp med et kamera som har funksjon for opprettelse av mapper
 - B** Mappe som inneholder billedata som er tatt opp med dette kameraet
Når det ikke er opprettet noen nye mapper, finnes følgende mapper:
 - "Memory Stick Duo": bare "101MSDCF"
 - Internminne: bare "101_SONY"
- Du kan ikke spille inn bilder i mappen "100MSDCF". Bildene i disse mappene er bare tilgjengelige for visning.
 - Du kan ikke spille inn bilder i eller spille av bilder fra mappen "MISC".

- Bildefiler navngis som følger: □□□□ står for et hvilket som helst nummer mellom 0001 og 9999. De numeriske delene av navnet til en filmfil som er spilt inn i filmmodus, og den tilsvarende indeksbildefilen, er like.
 - Stillebildefiler: DSC0□□□□.JPG
 - Filmfiler: MOV0□□□□.MPG
 - Indeksbildefiler som spilles inn når du spiller inn filmer: MOV0□□□□.THM
- Du finner mer informasjon om mapper på side 46 og 60.

Vise bildefiler som er lagret på en datamaskin, med kameraet (ved hjelp av "Memory Stick Duo")

Dette kapitlet beskriver prosessen med en Windows-datamaskin som eksempel.

Når en bildefil som er kopiert til en datamaskin, ikke lenger finnes på en "Memory Stick Duo", kan du vise den på kameraet igjen ved å kopiere bildefilen fra datamaskinen og over på en "Memory Stick Duo".

- Trinn 1 er ikke påkrevd hvis navnet filen fikk i kameraet ikke er endret.
- Enkelte bilder vil kanskje ikke kunne spilles av, avhengig av bildestørrelsen.
- Når en bildefil er blitt behandlet av en datamaskin, eller når bildefilen er tatt opp av et kamera av en annen modell enn ditt, kan det ikke garanteres at du vil kunne spille av filen med kameraet.
- Når det ikke finnes noen mappe, må du først opprette en med kameraet (side 60), og deretter kopiere bildefilen.

1 Høyreklikk bildefilen, og klikk så [Rename] (Gi nytt navn). Endre filnavnet til "DSC0□□□□".

Skriv inn et nummer mellom 0001 og 9999 for □□□□.



- Hvis meldingen om bekreftelse av overskriving vises, må du skrive inn et annet nummer.
- Det kan hende det vil vises et filnavn, avhengig av datamaskinens innstillinger. Filnavnet for stillbilder er JPG, og filnavnet for filmer er MPG. Ikke endre filnavnet.

2 Kopier bildefilen til "Memory Stick Duo"-mappen i følgende rekkefølge:

- ① Høyreklikk bildefilen, og klikk så [Copy] (Kopier).
- ② Dobbeltklikk [Removable Disk] (Flyttbar disk) eller [Sony MemoryStick] i [My Computer] (Min datamaskin).
- ③ Høyreklikk [□□□MSDCF]-mappen i [DCIM]-mappen, og klikk [Paste] (Lim inn).
 - □□□ står for et hvilket som helst tall fra 100 til 999.

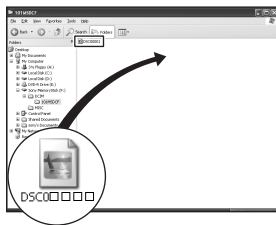

Bruke "Cyber-shot Viewer" (inkludert)

Ved hjelp av programvaren kan du bruke stillbildene og filmene fra kameraet mer enn noen gang.

Denne delen gir et sammendrag av "Cyber-shot Viewer" samt grunnleggende instruksjoner.

Oversikt over "Cyber-shot Viewer"

Med "Cyber-shot Viewer" kan du gjøre følgende:

- Importere bilder som er tatt med kameraet, og vise dem på skjermen.
- Ordne bilder på datamaskinen i en kalender og vise dem etter opptaksdato.
- Retusjere, skrive ut og sende stillbilder som e-postvedlegg, endre opptaksdato med mer.
- Du finner mer informasjon om "Cyber-shot Viewer" i Help.

Du får tilgang til Help ved å klikke [Start] → [Programs] (Programmer) ([All Programs] (Alle programmer) i Windows XP) → [Sony Picture Utility] → [Help] → [Cyber-shot Viewer].

Starte og avslutte "Cyber-shot Viewer"

Starte "Cyber-shot Viewer"

Dobbeltklikk ikonet  (Cyber-shot Viewer) på skrivebordet.

Du kan også gjøre følgende i Start-menyen: Klikk [Start] → [Programs] (Programmer) ([All Programs] (Alle programmer) i Windows XP) → [Sony Picture Utility] → [Cyber-shot Viewer].

Avslutte "Cyber-shot Viewer"

Klikk  i øvre høyre hjørne på skjermen.

Grunnleggende instruksjoner

Følg disse trinnene for å importere og vise bilder fra kameraet.

Importere bilder

1 Kontroller at "Media Check Tool"* kjører.

* "Media Check Tool" er et program som automatisk registrerer og importerer bilder når du setter inn en "Memory Stick" eller kobler til kameraet.

Se etter ikonet  (Media Check Tool) på oppgavelinjen.

- Hvis ikonet  ikke finnes: Klikk [Start] → [Programs] (Programmer) ([All Programs] (Alle programmer) i Windows XP) → [Sony Picture Utility] → [Cyber-shot Viewer] → [Tools] → [Media Check Tool].

2 Koble kameraet til datamaskinen med USB-kabelen.

Når kameraet er registrert, vises vinduet [Import Images].

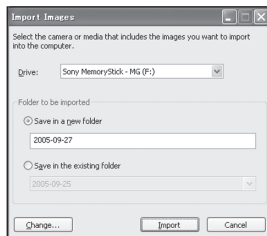

- Hvis du vil bruke "Memory Stick"-sporet, ser du først side 69.
- Hvis veiviseren for autokjøring vises i Windows XP, lukker du den.

3 Importer bildene.

Du starter importen av bilder ved å klikke [Import].

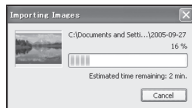

Som standard importeres bildene til en mappe som opprettes i "My Pictures" (Mine bilder) og som er navngitt med importdatoen.

- Du finner instruksjoner om hvordan du endrer "Folder to be imported" på side 79.

Vise bilder

1 Kontrollere importerte bilder

Når importen er fullført, startes "Cyber-shot Viewer". Det vises miniatyrbilder av de importerte bildene.

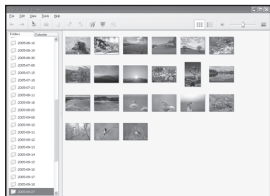

- Mappen "My Pictures" (Mine bilder) er angitt som standardmappe i "Viewed folders".
- Du kan dobbeltklikke et miniatyrbilde for å vise bildet.

2 Vise bilder i "Viewed folders" ordnet etter opptaksdato på en kalender

- ① Klikk kategorien [Calendar]. Årene bildene ble tatt, vises.
- ② Klikk ønsket år. Bilder som er tatt det året, vises ordnet i kalenderen etter opptaksdato.
- ③ Du kan vise bildene etter måned ved å klikke ønsket måned. Miniatyrbilder vises av bilder som ble tatt den måneden.
- ④ Du kan vise bildene etter klokkeslett ved å klikke ønsket dato. Miniatyrbilder vises av bilder som ble tatt den dagen, ordnet etter time.

Skjerm bilde for årsvisning

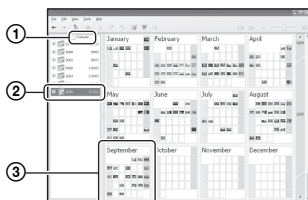

Skjerm bilde for månedsvisning

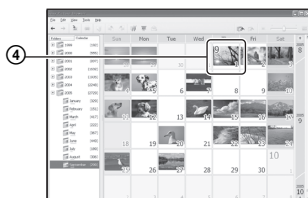

Skjerm bilde for timesvisning

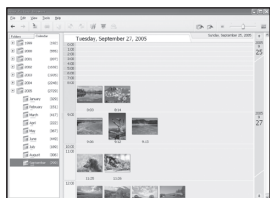

- Du kan vise en liste over bilder fra en bestemt måned eller et bestemt år, ved å klikke den perioden til venstre i skjermbildet.

3 Vise enkeltbilder

I timesvisningsskjerm bildet kan du dobbeltklikke et miniatyrbilde for å vise bildet for seg selv i et eget vindu.

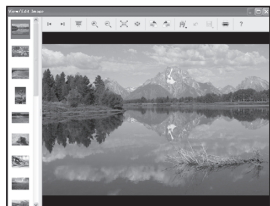



- Du kan redigere viste bilder ved å klikke verktøylinjeknappen .

Vise bilder i fullskjermmodus

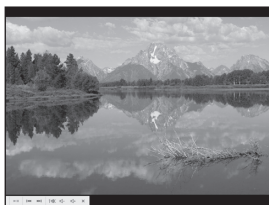
Du kan vise en lysbildevisning av gjeldende bilder i fullskjermmodus, ved å klikke .



- Du spiller av lysbildevisningen eller stopper den midlertidig ved å klikke  nederst til venstre på skjermen.
- Du stopper lysbildevisningen ved å klikke  nederst til venstre på skjermen.

Andre funksjoner

Klargjøre bilder som er lagret på datamaskinen, for visning

Du viser dem ved å registrere mappen som inneholder bildene, som en del av "Viewed folders".

I [File]-menyen velger du [Register Viewed Folders...] for å vise innstillingsvinduet for registrering av "Viewed folders".

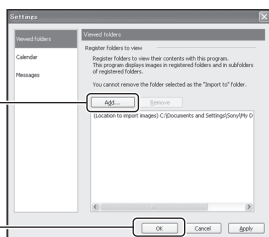

Klikk [Add...] og angi deretter mappen som inneholder bilder du vil importere slik at mappen registreres som "Viewed folder".

- Bilder i undermapper i "Viewed folders", registreres også.

Endre "Folder to be imported"

Du kan endre "Folder to be imported" ved å åpne "Import Settings".

Du viser "Import Settings" ved å velge [Image Import Settings...] på [File]-menyen.

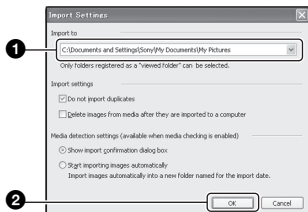

Velg "Folder to be imported".

- Du kan angi "Folder to be imported" fra mappene som er registrerte som "Viewed folders".

Oppdatere bilderegistreringsinformasjon

Du kan oppdatere bildeinformasjon ved å velge [Update Database] på [Tools]-menyen.

- Det kan ta en stund å oppdatere databasen.
- Hvis du endrer navnet på bildefilene eller mappene i "Viewed folders", kan de ikke vises med denne programvaren. Da må du oppdatere databasen.

Avinstallere "Cyber-shot Viewer"

- 1 Klikk [Start] → [Settings] (Innstillinger) → [Control Panel] (Kontrollpanel). Dobbelklikk [Add/Remove Programs]. (Windows XP: Klikk [start] → [Control Panel] (Kontrollpanel), og dobbeltklikk deretter [Add or Remove Programs] (Legg til eller fjern programmer).)
- 2 Velg [Sony Picture Utility] og klikk [Change/Remove] (Endre/fjern) (Windows XP: [Remove] (Fjern)) for å avinstallere.

Brukerstøtte

Ytterligere informasjon om dette produktet og svar på vanlige spørsmål finner du på Sonys web-område for kundestøtte: <http://www.sony.net/>

Bruke Macintosh-datamaskinen

Du kan kopiere bilder til datamaskinen.

- Den medfølgende programvaren er ikke kompatibel med Macintosh-datamaskiner.

Anbefalt datamaskinmiljø

Følgende maskin- og programvaremiljø anbefales for en datamaskin som skal kobles til kameraet.

Anbefalt miljø for kopiering av bilder

Operativsystem (forhåndsinstallert):

Mac OS 9.1, 9.2 eller Mac OS X (v10.0 eller nyere)

USB-kontakt: Inkludert (standard)

Merknader om tilkobling av kameraet til en datamaskin

- Driften kan ikke garanteres for alle de anbefalte datamaskinmiljøene som er nevnt ovenfor.
- Hvis du kobler til to eller flere USB-enheter samtidig til én enkelt datamaskin, kan det hende at enkelte enheter, blant annet kameraet, ikke vil fungere, avhengig av hvilke USB-enheter du bruker.
- Driften kan ikke garanteres hvis du bruker en USB-hub.
- Hvis du kobler til kameraet med et USB-grensesnitt som er kompatibelt med Hi-Speed USB (USB 2.0-kompatibelt), vil du kunne foreta avansert overføring (høyhastighetsoverføring), da dette kameraet er kompatibelt med Hi-Speed USB (USB 2.0-kompatibelt).
- Når du kobler kameraet til datamaskinen, finnes det tre USB-tilkoblingsmodi, nemlig [Auto] (standardinnstilling), [Masselager] og [PTP]. Dette kapitlet beskriver [Auto] og [Masselager] som eksempler. For nærmere informasjon om [PTP], se side 64.
- Når datamaskinen starter igjen fra hvile- eller dvalmodus, kan det hende at kommunikasjonen mellom kameraet og datamaskinen ikke vil gjenopprettes samtidig.

Kopiere og vise bilder på en datamaskin

1 Klargjøre kameraet og en Macintosh-datamaskin.

Utfør den samme prosedyren som ble beskrevet under "Trinn 1: Klargjøre kameraet og datamaskinen" på side 69.

2 Koble til USB-kabelen.

Utfør den samme prosedyren som ble beskrevet under "Trinn 2: Koble sammen kameraet og datamaskinen" på side 70.

3 Kopier bildefiler til Macintosh-datamaskinen.

- ① Dobbeltklikk det nylig gjenkjente ikonet → [DCIM] → mappen hvor de bildene du vil kopiere er lagret.
 - ② Trekk og slipp bildefilene til harddiskikonet.
Bildefilene kopieres til harddisken.
- Hvis du vil ha nærmere informasjon om lagringsstedet for filene og filnavnene, kan du se side 74.

4 Vise bilder på datamaskinen.

Dobbeltklikk harddiskikonet → og den ønskede bildefilen i mappen som inneholder de kopierte filene, for å åpne filen.

Slette USB-tilkoblingen

Utfør nedenstående prosedyrer på forhånd når du vil gjøre følgende:

- Koble fra USB-kabelen
- Ta ut en "Memory Stick Duo"
- Sette inn en "Memory Stick Duo" i kameraet etter at du har kopiert bilder fra internminnet
- Slå av kameraet

Dra og slipp diskikonet eller ikonet for "Memory Stick Duo" til papirkurvikonet.

Kameraet kobles fra datamaskinen.

- Hvis du bruker Mac OS X v10.0, må du utføre ovenstående prosedyre etter at du har slått av datamaskinen.

Brukerstøtte

Ytterligere informasjon om dette produktet og svar på vanlige spørsmål finner du på Sonys web-område for kundestøtte.
<http://www.sony.net/>



Når du skriver ut bilder som er tatt i [16:9]-modus, kan det hende at begge kantene blir kuttet av. Kontroller dette før utskrift (side 99).

Skrive ut direkte med en PictBridge-kompatibel skriver (side 83)



Du kan skrive ut bilder ved å koble kameraet direkte til en PictBridge-kompatibel skriver.

Skrive ut direkte med en "Memory Stick"-kompatibel skriver



Du kan skrive ut bilder med en "Memory Stick"-kompatibel skriver. Nærmere informasjon finner du i bruksanvisningen som fulgte med skriveren.

Skrive ut med en datamaskin



Ved hjelp av den medfølgende CD-ROM-en kan du kopiere bildene til en datamaskin og skrive dem ut.

Skrive ut i fotoforretning/kopisenter (side 86)

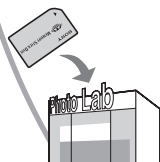

Du kan ta med deg en "Memory Stick Duo" med bilder du har tatt med kameraet, til en fotoforretning eller et kopisenter. Du kan merke bilder du på forhånd vet du vil skrive ut, med et -merke (utskriftsrekkefølge).

Skrive ut bilder direkte med en PictBridge-kompatibel skriver

Selv om du ikke har noen datamaskin, kan du skrive ut bilder du har tatt med kameraet, ved å koble kameraet direkte til en PictBridge-kompatibel skriver.



- "PictBridge" er basert på CIPA-standardten. (CIPA: Camera & Imaging Products Association)

I enkeltbildemodus

Du kan skrive ut ett enkelt bilde på et utskriftsark.



I indeksmodus

Du kan skrive ut flere bilder med redusert størrelse på ett utskriftsark. Du kan skrive ut ett sett av det samme bildet (1) eller av forskjellige bilder (2).



- Det kan hende du ikke vil ha tilgang til noen indeksutskriftsfunksjon, avhengig av skriveren.
- Antallet bilder som kan skrives ut som indeksbilde varierer fra skriver til skriver.
- Du kan ikke skrive ut filmer.
- Hvis -indikatoren blinker på kameraskjermen i ca. fem sekunder (feilvarseling), må du kontrollere den tilkoblede skriveren.

Trinn 1: Klargjøre kameraet

Klargjør kameraet for tilkobling til skriveren via en USB-tilkobling. Når du kobler kameraet til en skriver som blir gjenkjent når [USB-tilkobl.] er satt til [Auto], bortfaller trinn 1.

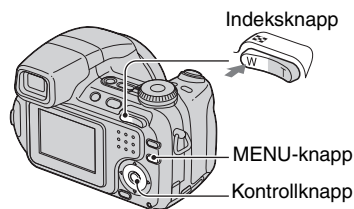

- Du bør bruke fullt oppladde NiMH-batterier eller en vekselstrømadapter (ikke inkludert) for å unngå at strømmen blir borte midt i utskriftsprosessen.

1 Trykk **MENU** for å vise menyen.

2 Trykk **▶** på kontrollknappen for å velge (Oppsett).

3 Velg (Oppsett2) med **▼**, og velg deretter [USB-tilkobl.] med **▲/▼/▶**.

4 Velg [PictBridge] med **▶/▲**, og trykk deretter **●**.

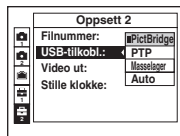

USB-modus er angitt.

Trinn 2: Koble kameraet til skriveren

1 Koble kameraet til skriveren.

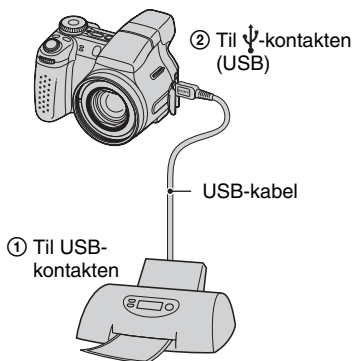

2 Slå på kameraet og skriveren.

Etter at forbindelsen er opprettet, vises indikatoren .



Kameraet stilles inn på avspillingsmodus, og så vises et bilde og utskriftsmenyen på skjermen.

Trinn 3: Skrive ut

Uavhengig av hva modusvelgeren er satt til, vises utskriftsmenyen når du fullfører trinn 2.

1 Velg ønsket utskriftsmetode med $\blacktriangle/\blacktriangledown$ på kontrollknappen, og trykk deretter \bullet .

[Alt i denne mappen]

Skriver ut alle bildene i mappen.

[DPOF-bilde]

Skriver ut alle bildene med et -merke (utskriftsrekkefølge) (side 86), uansett hvilket bilde som vises.

[Velg]

Velger bilder og skriver ut alle de valgte bildene.

① Velg bildet du vil skrive ut, med $\blacktriangle/\blacktriangleright$, og trykk deretter \bullet .

\checkmark -merket vises på det valgte bildet.

- For å velge andre bilder må du gjenta denne prosedyren.

② Velg [Skriv ut] med \blacktriangledown , og trykk deretter \bullet .

[Dette bildet]

Skriver ut et vist bilde.

- Hvis du velger [Dette bildet] og setter [Indeks] til [På] i trinn 2, kan du skrive ut et sett av de samme bildene som et indeksbilde.

2 Velg utskriftsinnstillinger med $\blacktriangle/\blacktriangleright/\blacktriangleleft/\blacktriangledown$.

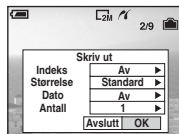

[Indeks]

Velg [På] for å skrive ut som et indeksbilde.

[Størrelse]

Velg størrelsen på utskriftsarket.

[Dato]

Velg [Dag&tid] eller [Dato] for å sette inn dato og tid i bildene.

- Når du velger [Dato], settes datoen inn i den rekkefølgen du velger (→ *trinn 2 i "Les dette først"*). Det kan hende denne funksjonen ikke er tilgjengelig, avhengig av skriveren.

[Antall]

Når [Indeks] er satt til [Av]:

Velg det antallet ark du vil skrive ut (med det samme bildet). Bildet skrives ut som et enkeltbilde.

Når [Indeks] er satt til [På]:







Velg det antallet bilder du vil skrive ut som et indeksbilde. Hvis du valgte [Dette bildet] i trinn 1, må du velge hvor mange ganger det samme bildet skal skrives ut på ett ark som et indeksbilde.

- Det angitte antallet bilder passer kanskje ikke på ett enkelt ark.

Skrive ut bilder på indeksskjermen

Utfør "Trinn 1: Klargjøre kameraet" (side 83) og "Trinn 2: Koble kameraet til skriveren" (side 84), og fortsett deretter med følgende:

Når du kobler et kamera til en skriver, vises utskriftsmenyen. Velg [Avbryt] for å slå av utskriftsmenyen, og fortsett deretter som beskrevet nedenfor.

- 1 Trykk  (Indeks).
Indeksskjermen vises.
- 2 Trykk MENU for å vise menyen.
- 3 Velg [] (Skriv ut) med , og trykk deretter .
- 4 Velg ønsket utskriftsmetode med /, og trykk deretter .





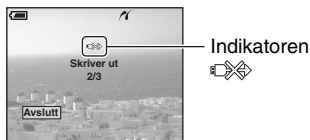

**3 Velg [OK] med , og trykk deretter .**

Bildet skrives ut.

- Hvis ikonet  (PictBridge kobler til) vises på skjermen, må du ikke koble fra USB-kabelen.

**[Velg]**

Velger bilder og skriver ut alle de valgte bildene.

Velg bildet du vil skrive ut, med ///, og trykk deretter  for å vise -merket. (Gjenta denne prosedyren for å velge andre bilder.) Trykk deretter MENU.

[DPOF-bilde]



Skriver ut alle bildene med et -merke (utskriftsrekkefølge), uansett hvilket bilde som vises.

[Alt i denne mappen]

Skriver ut alle bildene i mappen.

- 5 Utfør trinn 2 og 3 av "Trinn 3: Skrive ut" (side 84).

Skrive ut andre bilder

Etter trinn 3 velger du [Velg] og ønsket bilde med /, og utfører deretter prosedyren fra trinn 1.

Skrive ut i fotoforretning/kopisenter

Du kan ta med deg en "Memory Stick Duo" med bilder du har tatt med kameraet, til en fotoforretning eller et kopisenter. Hvis fotoforretningen/kopisenteret støtter fotoutskriftstjenester som er kompatible med DPOF, kan du lage et -merke (utskriftsrekkefølge) på bildene på forhånd, så du ikke trenger å velge bildene på nytt når du får dem skrevet ut.

- Du kan ikke skrive ut bilder som er lagret i internminnet, direkte fra kameraet i en fotoforretning eller et kopisenter. Kopier bildene til en "Memory Stick Duo", og ta den med deg til butikken.

Hva er DPOF?

DPOF (Digital Print Order Format) er en funksjon som setter deg i stand til å lage et -merke (utskriftsrekkefølge) på de bildene på "Memory Stick Duo" som du vil skrive ut senere.

- Du kan også skrive ut bildene med -merket (utskriftsrekkefølge) ved hjelp av en skriver som er kompatibel med DPOF-standarden (Digital Print Order Format) eller en PictBridge-kompatibel skriver.
- Du kan ikke merke filmer.
- Når du merker bilder som er tatt i Multiseriemodus, blir alle bildene skrevet ut på ett ark som er delt opp i 16 paneler.

Når du tar med deg en "Memory Stick Duo" til fotoforretningen eller kopisenteret

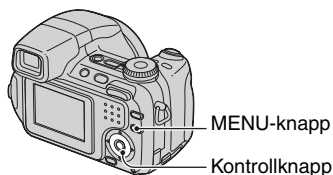

- Hør med forretningen eller kopisenteret hvilke typer "Memory Stick Duo" de kan skrive ut fra.
- Hvis fotoforretningen eller kopisenteret ikke kan skrive ut fra "Memory Stick Duo", kan du kopiere de bildene du vil ha skrevet ut til, et annet medium, for eksempel en CD-R, og ta den med deg til fotoforretningen eller kopisenteret.
- Pass på å ta med deg Memory Stick Duo-adapteren.
- Før du tar med deg billedata til fotoforretningen eller kopisenteret, må du alltid ta en sikkerhetskopi av dataene dine på en disk.
- Du kan ikke stille inn antall utskrifter.

Merking i enkeltbildemodus



1 Vis det bildet du vil skrive ut.

2 Trykk MENU for å vise menyen.

3 Velg DPOF med , og trykk deretter .

Bildet er merket med et A -merke (utskriftsrekkefølge).



4 Hvis du vil merke andre bilder, viser du ønsket bilde med , og trykker deretter .

Fjerne merket i enkeltbildemodus

Trykk  i trinn 3 eller 4.

Merking i indeksmodus

1 Vis indeksskjermen (→ *trinn 6 i "Les dette først"*).

2 Trykk MENU for å vise menyen.

3 Velg DPOF med ◀/▶, og trykk deretter ●.

4 Velg [Velg] med ▲/▼, og trykk deretter ●.

- Du kan ikke legge til et -merke i [Alt i denne mappen].

5 Velg bildet du vil merke, med ▲/▼/◀/▶, og trykk deretter ●.

Et grønt -merke vises på det valgte bildet.

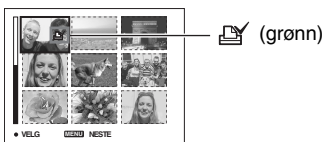

6 Gjenta trinn 5 for å merke andre bilder.

7 Trykk MENU.

8 Velg [OK] med ▶, og trykk deretter ●.

-merket blir hvitt.

Du avbryter ved å velge [Avbryt] i trinn 4 eller velge [Avslutt] i trinn 8, og deretter trykke ●.

Fjerne merket i indeksmodus

Velg de bildene du vil oppheve merkingen av, i trinn 5, og trykk deretter ●.

Fjerne alle merker i mappen

Velg [Alt i denne mappen] i trinn 4, og trykk deretter ●. Velg [Av], og trykk deretter ●.



Koble kameraet til TV-en

Vise bilder på en TV-skjerm

Du kan vise bilder på en TV-skjerm ved å koble kameraet til en TV.

Slå av både kameraet og TV-en før du kobler sammen kameraet og TV-en.

1 Koble kameraet til TV-en.

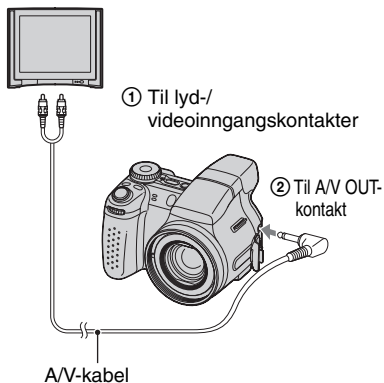

- Hvis TV-en har stereoinggangskontakter, kobler du lydpluggen (svart) på AV-kabelen til venstre lydkontakt.



2 Slå på TV-en og still inn TV/video-inngangsbryteren på "video".

- Nærmere informasjon finner du i bruksanvisningen som fulgte med TV-en.

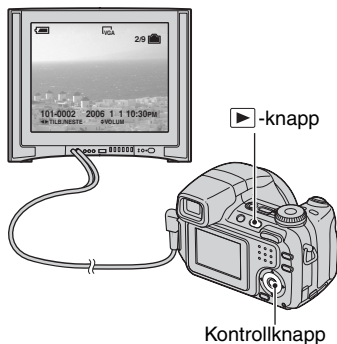
3 Trykk for å slå på kameraet.



Bilder som er tatt med kameraet, vises på TV-skjermen.

Trykk   på kontrollknappen for å velge ønsket bilde.

- Når du bruker kameraet i utlandet, kan det bli nødvendig å skifte videoutgangssignalet for å tilpasse det til TV-apparatet (side 65).

Om fargesystemer for TV

Hvis du vil vise bilder på en TV-skjerm, trenger du en TV med en videoinngangskontakt og A/V-kabelen. Fargesystemet på TV-en må stemme overens med fargesystemet på det digitale stillbildekameraet. Se etter på nedenstående lister for å finne TV-fargesystemet i det landet eller den regionen hvor kameraet brukes.

NTSC-systemet

Bahamas, Bolivia, Canada, Chile, Colombia, Ecuador, Filippinene, Jamaica, Japan, Korea, Mellomamerika, Mexico, Peru, Surinam, Taiwan, USA, Venezuela osv.

PAL-systemet

Australia, Belgia, Danmark, Finland, Hong Kong, Italia, Kina, Kuwait, Malaysia, Nederland, Norge, New Zealand, Polen, Portugal, Singapore, Slovakiske Republikk, Spania, Storbritannia, Sveits, Sverige, Thailand, Tsjekkiske Republikk, Tyskland, Ungarn, Østerrike osv.

PAL-M-systemet

Brasil

PAL-N-systemet

Argentina, Paraguay, Uruguay

SECAM-systemet

Bulgaria, Frankrike, Guyana, Irak, Iran, Monaco, Russland, Ukraina osv.



Hvis du får problemer med kameraet, kan du prøve å løse dem på følgende måter:

1 Kontroller punktene på side 91 til 101.

Hvis det vises en kode som f.eks. "C/E:□□:□□" på skjermen, kan du på side 102.

2 Ta ut batteriene og sett dem inn igjen etter omtrent ett minutt, og slå på strømmen.

3 Starte innstillingene (side 63).

4 Konsulter Sony-forhandleren eller det lokale, autoriserte Sony-servicesenteret.

Du bør være oppmerksom på at du gir tillatelse til at innholdet i internminnet kan bli kontrollert når du sender kameraet inn til reparasjon.

Batterier og strøm

Indikatoren for gjenværende batteritid fungerer ikke som den skal, eller indikatoren viser at det er nok strøm igjen, men strømmen tappes for fort.

- Dette skjer når du bruker kameraet på ekstremt varme eller kalde steder (side 107).
- Batteriene er utladet. Sett i oppladede batterier (→ *trinn 1 i "Les dette først"*).
- Batteriets poler eller terminalene på batteridekselet er skitne, slik at batteriene ikke lades opp tilstrekkelig. Rengjør dem med en bomullsnett e.l. (side 107).
- Den viste gjenværende tiden er forskjellig fra den faktiske på grunn av minneeffekten (side 107) osv. Lad ut batteriene fullstendig og lad dem deretter opp igjen for å korrigere displayet.
- Batteriene er utladet (side 107). Skift dem ut med nye.

Batteriene tømmes for fort.

- Lad dem tilstrekkelig (→ *trinn 1 i "Les dette først"*).
- Du bruker kameraet på et ekstremt kaldt sted (side 107).
- Batteriene er utladet (side 107). Skift dem ut med nye.

Kan ikke slå på kameraet.

- Installer batteriene på riktig måte (→ *trinn 1 i "Les dette først"*).
- Batteriene er utladet. Sett i oppladede batterier (→ *trinn 1 i "Les dette først"*).
- Batteriene er utladet (side 107). Skift dem ut med nye.

Strømmen slås plutselig av.

- Hvis du ikke bruker kameraet når det er slått på, slås kameraet av automatisk etter tre minutter for å forhindre at batteriene brukes opp. Slå på kameraet på nytt (→ *trinn 2 i "Les dette først"*).
- Batteriene er utladet. Sett i oppladede batterier (→ *trinn 1 i "Les dette først"*).

Ta stillbilder/filme



LCD-skjermen slås ikke på, selv om strømmen er på.

- Søkeren er slått på. Slå på LCD-skjermen ved hjelp av FINDER/LCD-knappen (→ *trinn 5 i "Les dette først"*).

Bildet er uklart i søkeren.

- Juster diopterskalaen ordentlig ved hjelp av justeringshjulet for søkeren (→ *trinn 5 i "Les dette først"*).

Kameraet kan ikke ta bilder.

- Kontroller den ledige kapasiteten i internminnet eller på "Memory Stick Duo" (side 25). Hvis det er fullt, må du gjøre ett av følgende:
 - Slett unødvendige bilder (→ *trinn 6 i "Les dette først"*).
 - Skift "Memory Stick Duo".
- Du bruker "Memory Stick Duo" med skrivebeskyttelsesbryter, og bryteren står på LOCK. Still inn bryteren på opptak (side 105).
- Du kan ikke ta bilder mens blitsen lades.
- Når du tar et stillbilde, må du stille modusvelgeren i en annen posisjon enn .
- Still inn modusvelgeren på  når du filmer.
- Bildestørrelsen er stilt inn på [640 (fin)] når du filmer. Gjør ett av følgende:
 - Sett bildestørrelsen til noe annet enn [640 (fin)].
 - Sett inn en "Memory Stick PRO Duo" (side 105).



Motivet er ikke synlig på skjermen.

- Kameraet er i avspillingsmodus. Trykk lukkerknappen halvveis ned, endre innstilling på modusvelgeren eller trykk  for å skifte til opptaksmodus (→ *trinn 6 i "Les dette først"*).

Opptaket tar lang tid.

- Støyreduksjon NR med sakte lukker er aktivert (side 21). Dette er ikke feil.

Bildet er ute av fokus.

- Motivet er for nært. Spill inn i nærbildemodus (makro). Pass på å plassere objektivet lenger fra motivet enn den korteste avstanden, omkring 2 cm (W)/90 cm (T) når du fotograferer. (→ *trinn 5 i "Les dette først"*).
-  (Halvllys) eller  (Landskap) velges i scenemodus når du tar stillbilder.
- Manuelt fokus er valgt. Velg autofokusmodus ved hjelp av FOCUS-knappen (side 35).
- Bekreft at innstillingen for [Konvert.-linse] er korrekt (side 58).









Nøyaktig digital zoom virker ikke.

- Sett [Digital zoom] til [Nøyaktig] (side 54).
- Denne funksjonen kan ikke brukes når du filmer.

Smart zoom fungerer ikke.

- Sett [Digital zoom] til [Smart] (side 54).
- Denne funksjonen kan ikke brukes når:
 - Bildestørrelsen er satt til [7M] (DSC-H5), [6M] (DSC-H2) eller [3:2]
 - Du fotograferer i multiseriemodus
 - Du filmer

Blitsen virker ikke.

- Blitsen er satt til  (Blits tvunget av) (→ *trinn 5 i "Les dette først"*).
- Du kan ikke bruke blitsen når:
 - Modus for Multiserie, Serie eller Eksponeringsgruppe er valgt (side 38).
 -  (Høy følsomhet) eller  (Halvlys) er valgt i Scenevalg.
 - Modusvelgeren er satt til .
- Sett blitsen til  (Blits tvunget av) når  (Strand),  (Høyhast.-lukker) eller  (Landskap) er valgt i Scenevalg.

Nærbildefunksjonen (makro) virker ikke.

-  (Halvlys) eller  (Landskap) er valgt i Scenevalg (side 31).

Dato og tid vises ikke.

- Dato og tid vises ikke under opptak. Dato og tid vises bare under avspilling.

Dato og tid registreres ikke riktig.

- Still inn riktig dato og tid (→ *trinn 2 i "Les dette først"*).

F-tallet og lukkerhastigheten blinker når du trykker ned lukkerknappen og holder den halvveis nede.

- Eksponeringen er ikke riktig. Korriger eksponeringen (side 34, → *trinn 5 i "Les dette først"*).

Bildet er for mørkt.

- Du fotograferer et motiv som har en lyskilde bak seg. Velg målemetode (side 42) eller juster eksponeringen (side 34, → *trinn 5 i "Les dette først"*).
- Når lysstyrken for LCD-baklyset (bare DSC-H5)/søker-baklyset er for lav, må du justere lysstyrken for baklyset. (side 62, → *trinn 5 i "Les dette først"*).
- LCD-skjermen blir mørk mens blitsen lades (bare DSC-H5).

Bildet er for lyst.

- Du fotograferer et motiv i spotlight på et mørkt sted, som f.eks. en scene. Juster eksponeringen (side 34, → *trinn 5 i "Les dette først"*).
- Når lysstyrken for LCD-baklyset (bare DSC-H5)/søker-baklyset er for høy, må du justere lysstyrken for baklyset. (side 62, → *trinn 5 i "Les dette først"*).

Fargene i bildet er ikke riktige.

- Juster [Fargemodus] til [Normal] (side 42).

Loddrette striper vises når du tar bilder av et svært lyst motiv.

- Dette kalles "smear fenomenon" (flekkenomen). Dette er ikke en feil.

Det oppstår støy på bildet når du ser på skjermen på et mørkt sted.

- Kameraet forsøker å bedre synligheten på skjermen ved forbigående å gjøre bildet lysere når omgivelsene er mørke. Dette har ingen innvirkning på det innspilte bildet.

Motivet har røde øyne.

- Sett [Røddøyer.] i menyen  (Oppsett) til [På] (side 55).
- Fotografer motivet på en avstand som er kortere enn den anbefalte avstanden, og bruk blits (→ *trinn 5 i "Les dette først"*).
- Gjør rommet lysere og fotografer motivet.

Motivets konturer blir blå.

- Peaking-funksjonen er aktivert (side 37). Deaktiver funksjonen hvis den ikke er nødvendig.

Det vises flekker på skjermen, og flekkene forsvinner ikke.

- Dette er ikke feil. Disse flekkene tas ikke opp (side 4, → *"Les dette først"*).

Kan ikke ta flere bilder i rekkefølge.

- Internminnet eller "Memory Stick Duo" er fullt. Slett unødvendige bilder (→ *trinn 6 i "Les dette først"*).
- Det er lite strøm på batteriet. Sett i oppladde batterier.

Vise bilder

Se "Datamaskiner" (side 96) i forbindelse med punktene nedenfor.

Kameraet kan ikke spille av bilder.

- Trykk  (→ *trinn 6 i "Les dette først"*).
- Mappe-/filnavnet er blitt endret på datamaskinen (side 75).
- Når en bildefil er blitt behandlet av en datamaskin, eller når bildefilen er tatt opp av et kamera av en annen modell enn ditt, kan det ikke garanteres at du vil kunne spille av filen med kameraet.
- Kameraet er i USB-modus. Avslutt USB-tilkoblingen (side 73).

Dato og tid vises ikke.

- Knappen  (Skjerm bildebryter) er slått av (side 24).

Bildet virker grovt like etter at avspillingen har startet.

- Bildet kan virke grovt like etter at avspillingen har startet, noe som skyldes bildebehandlingen. Dette er ikke feil.

Fargeujevnhet kan oppstå under videoavspilling.

- Dette er ikke feil. Bildene du har tatt, påvirkes ikke.

Bildene er ikke synlig på skjermen.

- Fjern A/V-kabelen hvis den er tilkoblet (side 88).

Bildet vises ikke på TV-skjermen.

- Kontroller [Video ut] for å se om videoutgangssignalet fra kameraet er stilt inn på fargesystemet til TV-en din (side 65).
- Kontroller om tilkoblingen er korrekt (side 88).
- USB-kabelen er koblet til USB-kontakten. Koble den fra i henhold til korrekt prosedyre (side 73).

Slette/redigere bilder

Kameraet kan ikke slette et bilde.

- Fjern beskyttelsen (side 48).
- Du bruker "Memory Stick Duo" med skrivebeskyttelsesbryter, og bryteren står på LOCK. Still inn bryteren på optak (side 105).

Du har slettet et bilde ved en feiltakelse.

- Når du har slettet et bilde, kan det ikke gjenopprettes. Vi anbefaler at du beskytter bildene (side 47) eller bruker "Memory Stick Duo" med skrivebeskyttelsesbryteren og setter bryteren på LOCK (side 105) for å forhindre utilsiktet sletting.

Funksjonen for endring av størrelse virker ikke.

- Du kan ikke endre størrelsen på filmer og Multiserie-bilder.

Du kan ikke vise et DPOF-merke (utskriftsrekkefølge).

- Du kan ikke vise DPOF-merker (utskriftsrekkefølge) på filmer.

Du kan ikke klippe en film.

- Filmen er ikke lang nok til at du kan klippe den (kortere enn omkring to sekunder).
- Fjern beskyttelsen (side 48).
- Stillbilder kan ikke klippes.

Datamaskiner

Du vet ikke om operativsystemet til datamaskinen er kompatibel med kameraet.

- Kontroller "Anbefalt datamaskinmiljø" på side 67 for Windows, og side 80 for Macintosh.

Datamaskinen gjenkjenner ikke kameraet.

- Slå på kameraet (→ *trinn 2 i "Les dette først"*).
- Hvis batterinivået er lavt, setter du inn ladede batterier (→ *trinn 1 i "Les dette først"*), eller bruker vekselstrømadapteren (side 16).
- Bruk USB-kabelen (inkludert) (side 70).
- Koble fra USB-kabelen, og koble den godt til igjen. Pass på at "USB-modus Masselager" vises (side 70).
- Sett [USB-tilkobl.] til [Masselager] i -menyen (Oppsett) (side 64).
- Koble fra alt utstyr, bortsett fra kameraet, tastaturet og musen, fra datamaskinens USB-kontakter.
- Koble kameraet direkte til datamaskinen uten å la forbindelsen gå via en USB-hub eller annen enhet (side 70).
- Programvaren (inkludert) er ikke installert. Installer programvaren (side 68).
- Datamaskinen gjenkjenner ikke enheten fordi du koblet sammen kameraet og datamaskinen med USB-kabelen før du installerte programvaren (inkludert). Slett den enheten som ikke ble korrekt gjenkjent, fra datamaskinen, og installer programvaren (se neste punkt).

Ikonet "Removable disk" (Flyttbar disk) vises ikke på datamaskinskjermen når du kobler datamaskinen til kameraet.

- Følg nedenstående prosedyre for å installere USB-driveren igjen. Følgende prosedyre gjelder Windows-datamaskiner.
 - 1 Høyreklikk [My Computer] (Min datamaskin) for å vise menyen, og klikk deretter [Properties] (Egenskaper).
Skjermbildet "System Properties" (Systemegenskaper) vises.
 - 2 Klikk [Hardware] (Maskinvare) → [Device Manager] (Enhetsbehandling).
 - For Windows Me klikker du kategorien [Device Manager] (Enhetsbehandling). "Device Manager" (Enhetsbehandling) vises.
 - 3 Høyreklikk [ Sony DSC], og klikk deretter [Uninstall] (Avinstaller) → [OK].
Enheten slettes.
 - 4 Installer programvaren (inkludert) (side 68).
USB-driveren installeres også.

Du kan ikke kopiere bilder.

- Opprett USB-tilkoblingen ved å koble kameraet ordentlig til datamaskinen (side 70).
- Følg den angitte kopieringsprosedyren for operativsystemet (side 70 og 80).
- Når du tar bilder med en "Memory Stick Duo" som er formatert av en datamaskin, kan det hende du ikke vil kunne kopiere bildene til en datamaskin. Fotografer ved hjelp av en "Memory Stick Duo" som er formatert av kameraet (side 60).

Etter at du har opprettet en USB-tilkobling, starter ikke "Cyber-shot Viewer" automatisk.

- Start "Media Check Tool" (side 76).
- Opprett USB-tilkoblingen etter at datamaskinen er slått på (side 70).

Bildet kan ikke spilles av på en datamaskin.

- Hvis du bruker "Cyber-shot Viewer", kan du se i hjelpen.
- Konsulter produsenten av datamaskinen eller programvaren.

Bildet og lyden avbrytes av støy når du viser film på en datamaskin.

- Du spiller av filmen direkte fra internminnet eller fra "Memory Stick Duo". Kopier filmen til datamaskinens hardisk, og spill deretter av filmen fra harddisken (side 69).

Du kan ikke skrive ut et bilde.

- Kontroller skriverinnstillingene.

Bilder som allerede er kopiert til datamaskinen, kan ikke vises på kameraet.

- Kopier dem til en mappe kameraet gjenkjenner, for eksempel "101MSDCF" (side 74).
- Bruk enheten riktig (side 75).

Cyber-shot Viewer

Bildene vises ikke på riktig måte.

- Kontroller at mappen med bilder er registrert i "Viewed folders". Hvis bildene ikke vises selv om mappen er registrert i "Viewed folders", må du oppdatere databasen (side 79).

Du finner ikke importerte bilder.

- Se i mappen "My Pictures" (Mine bilder).
- Hvis du har endret standardinnstillingene, kan du se "Endre "Folder to be imported"" på side 79 og sjekke hvilken mappe som brukes til import.

Du vil endre "Folder to be imported".

- Åpne skjermbildet "Import Settings" for å endre "Folder to be imported". Du kan angi en annen mappe når du har brukt "Cyber-shot Viewer" til å registrere den i "Viewed folders" (side 76).

Alle importerte bilder vises på kalenderen med datoen 1. januar.

- Datoen er ikke stilt inn i kameraet. Still inn datoen i kameraet (→ *trinn 2 i "Les dette først"*).

"Memory Stick Duo"

Kan ikke sette inn en "Memory Stick Duo".

- Sett den inn riktig vei (→ *trinn 3 i "Les dette først"*).

Kan ikke ta opp på en "Memory Stick Duo".

- Du bruker "Memory Stick Duo" med skrivebeskyttelsesbryter, og bryteren står på LOCK. Still inn bryteren på opptak (side 105).
- "Memory Stick Duo" er full. Slett unødvendige bilder (→ *trinn 6 i "Les dette først"*).
- Sett inn en "Memory Stick PRO Duo" (side 25) når du spiller inn film med bildestørrelsen [640 (fin)].

Kan ikke formatere en "Memory Stick Duo".

- Du bruker "Memory Stick Duo" med skrivebeskyttelsesbryter, og bryteren står på LOCK. Still inn bryteren på opptak (side 105).

Du har formatert en "Memory Stick Duo" ved en feiltakelse.

- Alle data på "Memory Stick Duo" slettes ved formatering. Du kan ikke gjenopprette dem. Vi anbefaler at du stiller skrivebeskyttelsesbryteren på "Memory Stick Duo" på LOCK for å forhindre utilsiktet sletting (side 105).

"Memory Stick PRO Duo" gjenkjennes ikke av en datamaskin med et "Memory Stick"-spor.

- Kontroller om datamaskinen og kortleseren støtter "Memory Stick PRO Duo". De som bruker datamaskiner og kortlesere som er laget av andre produsenter enn Sony, bør kontakte de respektive produsentene.
- Hvis "Memory Stick PRO Duo" ikke støttes, må du koble kameraet til datamaskinen (side 69). Datamaskinen gjenkjenner "Memory Stick PRO Duo".

Internminne

Kameraet eller datamaskinen kan ikke spille av dataene i internminnet.

- En "Memory Stick Duo" er satt inn i kameraet. Fjern den (→ *trinn 4 i "Les dette først"*).

Kan ikke ta bilder med internminnet.

- En "Memory Stick Duo" er satt inn i kameraet. Fjern den (→ *trinn 4 i "Les dette først"*).

Den ledige kapasiteten for internminnet øker ikke selv når du kopierer dataene som er lagret i internminnet til en "Memory Stick Duo".

- Dataene slettes ikke etter at de er kopiert. Utfør kommandoen [Format] (side 59) for å formatere internminnet etter at du har kopiert dataene.

Kan ikke kopiere dataene som er lagret i internminnet, til en "Memory Stick Duo".

- "Memory Stick Duo" er full. Sjekk kapasiteten (32 MB eller mer anbefales).

Kan ikke kopiere dataene på "Memory Stick Duo" eller datamaskinen til internminnet.

- Data på en "Memory Stick Duo" eller en datamaskin kan ikke kopieres til internminnet.

Skriver ut

Se også "PictBridge-kompatibel skriver" (nedenfor) i forbindelse med nedenstående punkter.

Bildene skrives ut med begge kantene kuttet av.

- Når du skriver ut et bilde som er tatt med bildestørrelsen satt til [16:9], kan det hende at begge kantene på bildet kuttet av.
- Når du skriver ut bilder ved hjelp av din egen skriver, kan du prøve å oppheve innstillingene for trimming eller kantløs utskrift. Rådfør deg med skriverprodusenten for å finne ut om skriveren har disse funksjonene eller ikke.
- Når du får bildene skrevet ut i en digital fotoforretning, kan du spørre om de kan skrive ut bildene uten at begge kantene kuttet av.

PictBridge-kompatibel skriver

Kan ikke opprette forbindelse.

- Kameraet kan ikke kobles direkte til en skriver som ikke er kompatibel med PictBridge-standarden. Rådfør deg med skriverprodusenten for å finne ut om skriveren er PictBridge-kompatibel eller ikke.
- Kontroller at skriveren er slått på og kan kobles til kameraet.
- Sett [USB-tilkobl.] til [PictBridge] i -menyen (Oppsett) (side 64).
- Koble fra USB-kabelen, og koble den til igjen. Hvis det vises en feilmelding på skriveren, må du slå opp i bruksanvisningen som fulgte med skriveren.

Kan ikke skrive ut bilder.

- Kontroller at USB-kabelen er riktig koblet til.
- Slå på skriveren. Nærmere informasjon finner du i bruksanvisningen som fulgte med skriveren.
- Hvis du velger [Avslutt] under utskrift, vil bildene kanskje ikke skrives ut. Koble fra og koble til USB-kabelen igjen. Hvis du fortsatt ikke kan skrive ut bildene dine, må du koble fra kabelen, slå skriveren av og på igjen, og deretter koble til kabelen på nytt.
- Du kan ikke skrive ut filmer.
- Det kan hende at bilder som er tatt med andre kameraer enn dette, eller bilder som er endret med en datamaskin, ikke kan skrives ut.

Utskrift avbrutt.

- Du koblet fra USB-kabelen før merket  (PictBridge kobler til) ble borte.

Kan ikke sette inn datoen eller skrive ut bilder i indeksmodus.

- Skriveren har ikke disse funksjonene. Rådfør deg med skriverprodusenten for å finne ut om skriveren har disse funksjonene eller ikke.
- Hvorvidt datoen kan settes inn i indeksmodus, avhenger av skriveren. Rådfør deg med skriverprodusenten.

"---- -- --" skrives ut på datofeltet på bildet.

- Bilder som ikke har opptaksdata, kan ikke skrives ut med datoen. Sett [Dato] til [Av] og skriv ut bildet på nytt (side 85).

Kan ikke velge utskriftsstørrelsen.

- Rådfør deg med produsenten av skriveren for å høre om skriveren kan skrive ut i ønsket størrelse.

Kan ikke skrive ut bildet med den valgte størrelsen.

- Hvis du har forandret papirformat etter at du koblet til USB-kabelen, må du koble til skriveren på nytt.
- Utskriftsinnstillingen i kameraet er forskjellig fra innstillingen i skriveren. Endre innstillingen i kameraet (side 84) eller i skriveren.

Kan ikke bruke kameraet etter å ha avbrutt utskriften.

- Vent en stund mens skriveren avbryter utskriftsjobben. Dette kan ta litt tid, avhengig av skriveren.

Annet

Kameraet fungerer ikke.

- Bruk den typen batterier du kan bruke med dette kameraet (side 107).
- Det er lite strøm på batteriet (indikatoren  vises). Lad batteriene (→ *trinn 1* i "Les dette først").

Strømmen er på, men kameraet virker ikke.

- Den innebygde mikrodatamaskinen fungerer ikke som den skal. Ta ut batteriene, sett dem inn igjen etter ca. ett minutt og slå på kameraet.

Det er en indikator på skjermen jeg ikke kan identifisere.

- Se side 19.

Linsen dugger.

- Det har oppstått kondens av fuktighet i luften. Slå av kameraet og la det ligge i omtrent en time før du bruker det igjen (side 109).

Kameraet blir varmt når du bruker det i lang tid.

- Dette er ikke feil.

Linsen beveger seg ikke når du slår av kameraet.

- Batteriene er utladet. Skift dem ut med ladede batterier (→ *trinn 1* i "*Les dette først*") eller bruk vekselstrømadapteren (ikke inkludert).

Skjermbildet for innstilling av klokken vises når du slår på kameraet.

- Angi dato og tid på nytt (→ *trinn 2* i "*Les dette først*").

Egendiagnose-display

Hvis det vises en kode som begynner med en bokstav, har kameraet egendiagnose-display. De to siste sifrene (markert med □□) vil variere med kameraets tilstand. Hvis du ikke klarer å løse problemet, selv etter å ha fulgt de følgende forslagene til problemløsning noen ganger, kan det hende at kameraet trenger reparasjon. Ta kontakt med Sony-forhandleren eller det lokale, autoriserte Sony-servicesenteret.

C:32:□□

- Det er problemer med maskinvaren til kameraet. Slå strømmen av og på igjen.

C:13:□□

- Kameraet kan ikke lese eller skrive data på "Memory Stick Duo". Du kan enten slå av og på kameraet, eller sette inn "Memory Stick Duo" på nytt, flere ganger.
- Det har oppstått en formatfeil på interminnet, eller det er satt inn en uformatert "Memory Stick Duo". Formater interminnet eller "Memory Stick Duo" (side 59 og 60).
- "Memory Stick Duo" som er satt inn i kameraet, kan ikke brukes med dette kameraet, eller dataene er ødelagt. Sett inn en "Memory Stick Duo" (side 105).

E:61:□□

E:62:□□

E:91:□□

E:92:□□

- Det har oppstått en funksjonsfeil i kameraet. Initialiser kameraet (side 63), og slå deretter på strømmen igjen.

Meldinger

Hvis følgende meldinger vises, må du følge anvisningene.

Linselokk er festet

- Fjern linselokket.

Slå strømmen av og på

- Et problem med linsen har forårsaket en feil.



- Det er lite strøm på batteriet. Lad batteriene øyeblikkelig (→ *trinn 1* i "Les dette først"). Avhengig av bruksbetingelsene eller batteritypen, kan indikatoren blinke selv om det fortsatt er 5 til 10 minutter batteritid igjen.

Systemfeil

- Slå strømmen av og på igjen (→ *trinn 2* i "Les dette først").

Internminnefeil

- Slå strømmen av og på igjen (→ *trinn 2* i "Les dette først").

Sett inn Memory Stick på nytt

- Sett inn "Memory Stick Duo" på riktig måte.
- Den "Memory Stick Duo" som er satt inn, kan ikke brukes i dette kameraet (side 105).
- "Memory Stick Duo" er ødelagt.
- Terminaldelen av "Memory Stick Duo" er skitten.

Memory Stick-typefeil

- Den "Memory Stick Duo" som er satt inn, kan ikke brukes i dette kameraet (side 105).

Formatfeil

- Formater mediet på nytt (side 59, 60).

Memory Stick låst

- Du bruker "Memory Stick Duo" med skrivebeskyttelsesbryter, og bryteren står på LOCK. Still inn bryteren på opptak (side 105).

Internminnet er fullt Memory Stick er full

- Slett unødvendige bilder eller filer (→ *trinn 6 i "Les dette først"*).

Leseminne

- Kameraet kan ikke ta opp eller slette bilder på denne "Memory Stick Duo".

Ingen fil

- Ingen bilder er lagret i internminnet.

Ingen fil i denne mappen

- Ingen bilder er lagret i denne mappen.
- Du utførte ikke prosedyren på riktig måte da du kopierte bilder fra datamaskinen (side 75).

Mappefeil

- En mappe med de samme sifrene på de tre første plassene i navnet finnes allerede på "Memory Stick Duo" (for eksempel: 123MSDCF og 123ABCDE). Velg andre mapper, eller opprett en ny mappe (side 60).

Kan ikke opprette flere mapper

- Mappen med et navn som begynner med "999", finnes på "Memory Stick Duo". I så fall kan du ikke opprette noen mapper.

Kan ikke ta opp

- Kameraet kan ikke lagre bilder i den valgte mappen. Velg en annen mappe (side 61).

Filfeil

- Det oppsto en feil da du spilte av bildet.

Beskytt fil

- Fjern beskyttelsen (side 48).

Ikke visbar bildestør.

- Du spiller av et bilde med en størrelse som ikke kan spilles av på kameraet.

Kan ikke dele

- Filmen er ikke lang nok til at du kan dele den opp (kortere enn omkring to sekunder).
- Filen er ikke en film.

Ugyldig operasjon

- Du prøver å spille av en fil som ikke er kompatibel med kameraet.



(Indikator for vibrasjonsvarsel)

- Kamerarystelser kan skyldes for dårlig lys. Bruk blitsen, slå på funksjonen som motvirker uskarphet, eller monter kameraet på et stativ for å sikre det.

640 (fin) ikke tilgjengelig

- Filmer i størrelsen 640 (fin) kan bare spilles inn ved hjelp av "Memory Stick PRO Duo". Sett inn en "Memory Stick PRO Duo" eller sett bildestørrelsen til en annen størrelse enn [640 (fin)].

Muliggjør skrivertilkobling

- [USB-tilkobl.] er satt til [PictBridge], men kameraet er koblet til en enhet som ikke er PictBridge-kompatibel. Kontroller enheten.
- Forbindelsen er ikke opprettet. Koble fra USB-kabelen, og koble den til igjen. Hvis det vises en feilmelding på skriveren, må du slå opp i bruksanvisningen som fulgte med skriveren.

Koble til PictBridge-enhet

- Du prøvde å skrive ut bilder før skriverforbindelsen var opprettet. Koble til en PictBridge-kompatibel skriver.

Utskrift ikke mulig

- Du har prøvd å utføre [DPOF-bilde] uten å merke bildet (bildene) med et DPOF-merke (utskriftsrekkefølge).
- Du har prøvd å utføre [Alt i denne mappen] mens en mappe som bare inneholder filmer, var valgt. Du kan ikke skrive ut filmer.

Skriveren er opptatt

Papirfeil

Tomt for papir

Blekkfeil

Lite blekk igjen

Tomt for blekk

- Kontroller skriveren.

Skriverfeil

- Kontroller skriveren.
- Kontroller om det bildet du vil skrive ut, er i orden.



- Dataoverføringen til skriveren er kanskje ikke avsluttet ennå. Ikke koble fra USB-kabelen.

Behandler

- Skriveren avbryter den aktuelle utskriftsjobben. Du kan ikke skrive ut før den er ferdig. Dette kan ta litt tid, avhengig av skriveren.



En "Memory Stick" er et kompakt, bærbart IC-basert opptaksmedium. De ulike typene "Memory Stick" som kan brukes med dette kameraet, er listet opp i tabellen nedenfor. Det kan imidlertid ikke gis noen garanti for at alle "Memory Stick"-funksjoner vil virke som de skal.

"Memory Stick"-type	Opptak/avspilling
Memory Stick (uten MagicGate)	—
Memory Stick (med MagicGate)	—
Memory Stick Duo (uten MagicGate)	○
Memory Stick Duo (med MagicGate)	○ ^{*1} *2
MagicGate Memory Stick	—
MagicGate Memory Stick Duo	○ ^{*1}
Memory Stick PRO	—
Memory Stick PRO Duo	○ ^{*1} *2*3

^{*1} "Memory Stick Duo", "MagicGate Memory Stick Duo" og "Memory Stick PRO Duo" er utstyrt med MagicGate-funksjoner. MagicGate er en opphavsrettsbeskyttende teknologi (kopisperre) som bruker kryptering. Dataopptak/dataavspilling som krever MagicGate-funksjoner, kan ikke utføres med dette kameraet.

^{*2} Støtter høyhastighets-dataoverføring via et parallellt grensesnitt.

^{*3} Filmer i størrelsen 640 (fin) kan spilles inn.

- Det kan ikke garanteres at en "Memory Stick Duo" som er formatert med en datamaskin, vil fungere med dette kameraet.
- Lese-/skrivehastigheten for data varierer med kombinasjonen av "Memory Stick Duo" og det utstyret som brukes.

Merknader om bruk av "Memory Stick Duo" (ikke inkludert)

- Hvis du skyver skrivebeskyttelsesbryteren til LOCK med en spiss gjenstand, kan du ikke ta, redigere eller slette bilder.

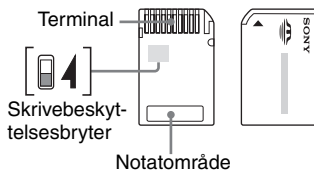

Noen "Memory Stick Duo"-kort har ikke en skrivebeskyttelsesbryter. På "Memory Stick Duo" som har denne bryteren, kan plasseringen og formen variere, avhengig av "Memory Stick Duo".

- Ikke ta ut "Memory Stick Duo" mens kameraet leser eller skriver data.
- Data kan bli ødelagt i følgende tilfeller:
 - Hvis "Memory Stick Duo" tas ut eller kameraet slås av under en lese- eller skriveoperasjon
 - Hvis "Memory Stick Duo" brukes på steder som er utsatt for statisk elektrisitet eller elektrisk støy
- Vi anbefaler at du tar sikkerhetskopier av viktige data.
- Ikke trykk hardt ned når du skriver på notatområdet.
- Du må ikke feste en etikett på selve "Memory Stick Duo", eller på en Memory Stick Duo-adapter.
- Når du flytter eller oppbevarer en "Memory Stick Duo", må den ligge i det etuiet den ble levert i.
- Ikke berør terminaldelen av "Memory Stick Duo" med hånden eller en metallgjenstand.
- Ikke slå på, bøy eller mist "Memory Stick Duo".
- Ikke ta fra hverandre eller modifier "Memory Stick Duo".
- Ikke la det komme vann på en "Memory Stick Duo".
- "Memory Stick Duo" må oppbevares utenfor rekkevidde for små barn. De kan komme til å svelge den.

- Ikke bruk eller oppbevar en "Memory Stick Duo" under følgende betingelser:
 - Steder med høy temperatur, f.eks. en varm bilkupé utsatt for direkte sollys
 - Steder som er utsatt for direkte sollys
 - Fuktige steder eller steder hvor det er korroderende stoffer

Merknader om bruk av Memory Stick Duo-adapter (ikke inkludert)

- Hvis du vil bruke "Memory Stick Duo" med en "Memory Stick"-kompatibel enhet, må du passe på å sette inn "Memory Stick Duo" i en Memory Stick Duo-adapter. Hvis du setter inn en "Memory Stick Duo" i en "Memory Stick"-kompatibel enhet uten å bruke en Memory Stick Duo-adapter, vil du kanskje ikke kunne ta den ut igjen av enheten.
- Når du setter inn en "Memory Stick Duo" i en Memory Stick Duo-adapter, må du passe på at "Memory Stick Duo" settes inn riktig vei og skyves helt inn. Hvis den settes inn feil, kan dette føre til at kameraet ikke fungerer slik det skal.
- Hvis du bruker en "Memory Stick Duo" som er satt inn i en Memory Stick Duo-adapter, med en "Memory Stick"-kompatibel enhet, må du passe på at Memory Stick Duo-adapteren er satt inn riktig vei. Merk at feilaktig bruk kan ødelegge utstyret.
- Ikke sett inn en Memory Stick Duo-adapter i en "Memory Stick"-kompatibel enhet uten at den inneholder en "Memory Stick Duo". Hvis du gjør det, kan det oppstå feil i enheten.

Merknader om bruk av "Memory Stick PRO Duo" (ikke inkludert)

Det er bekreftet at "Memory Stick PRO Duo" med en kapasitet på opptil 2 GB fungerer godt med dette kameraet.

Om batteriladeren og batteriene

■ Om batteriladeren

- Du må ikke lade andre batterier enn Sony Nickel-Metal Hydride-batterier (NiMH) i batteriladeren som leveres sammen med kameraet. Hvis du prøver å lade andre typer batterier (for eksempel manganbatterier, alkaliske batterier, primære litium-batterier eller Ni-Cd-batterier) enn dem som er angitt, kan disse batteriene lekke, bli overopphetet eller eksplodere, og forårsake fare for brannskade eller andre skader.
- Fjern de ladede batteriene fra batteriladeren. Hvis du fortsetter å lade dem, er det fare for lekkasje, overoppheting, eksplosjoner eller elektrisk støt.
- Når du lader et annet høykapasitetsbatteri enn det som følger med, ved hjelp av laderen som er inkludert, kan det hende at du ikke oppnår full kapasitet for batteriet.
- Når CHARGE-lampen blinker, kan dette bety at det er en feil på batteriet eller at det er satt inn batterier av en annen type enn den spesifiserte. Kontroller at batteriene er av den angitte typen. Hvis batteriene er av den angitte typen, fjerner du alle sammen, erstatter dem med nye og kontrollerer om batteriladeren fungerer slik den skal. Hvis batteriladeren fungerer, kan det hende det har oppstått en feil med batteriet.
- Hvis batteriladeren er skitten, kan det hende at ladingen ikke utføres ordentlig. Rengjør batteriladeren med en tørr klut e.l.

Hvilke batterier som kan og ikke kan brukes med kameraet

Batteritype	A	B	C
HR 15/51:HR6 (størrelse AA) NiMH-batterier ¹⁾²⁾	○	○	○
LR6 (størrelse AA) alkaliske batterier ²⁾	—	○	—
ZR6 (størrelse AA) Oxy Nickel Primary Battery ²⁾	—	○	—
Litium-batterier	—	○	—
Manganbatterier	—	—	—
Ni-Cd-batterier	—	—	—

A: leveres

B: støttes

C: oppladbar

¹⁾NH-AA-2DB dobbeltpakke, osv.

²⁾Før du bruker batteriene, må du lese følgende forholdsregel for hver type batteri.

Når det gjelder batterier som ikke støttes, kan ytelsen ikke sikres dersom spenningen faller eller andre problemer oppstår som følge av batteriets egenskaper.

■ Om NiMH-batterier

- Ikke fjern eksterne forseglinger eller skad batteriene. Du må aldri bruke batterier som har fått forseglingen helt eller delvis fjernet, eller batterier som det på en eller annen måte er kommet hull på. Disse kan forårsake lekkasje, eksplosjon eller oppheting av batteriet – noe som kan føre til skolding eller personskaade. Det kan få batteriladeren til å slutte å virke som den skal.
- NiMH-batterier skal alltid oppbevares i batterietuiet som fulgte med. Hvis ikke kan metallobjekter kortslutte + og - polene. Det kan resultere i oppheting eller brann.
- Hvis polene på NiMH-batterier er skitne, kan det hende at batteriene ikke lades ordentlig opp. Rengjør dem med en tørr klut e.l.

- På kjøpstidspunktet, eller når NiMH-batteriene ikke har vært i bruk i lang tid, kan det hende at de ikke kan lades helt opp. Dette er typisk for denne typen batterier, og det er ikke en feil. Hvis dette skjer, kan du løse problemet ved gjentatte ganger å tømme batteriene fullstendig, og deretter lade dem opp på nytt.
- Hvis du lader opp NiMH-batterier før de er helt tømt for strøm, kan det hende at advarselen om lite batteristrøm vises tidligere enn forventet. Dette kalles "minneeffekten". * Hvis dette problemet oppstår, kan du løse det ved å lade batteriene kun når de er helt tomme.
 - * "Minneeffekten" er en tilstand hvor batteriets kapasitet er midlertidig redusert.
- Hvis du vil tømme batteriene, stiller du kameraet inn på lysbildevisningsmodus (side 48), og lar det være i denne modusen til batteriene er tømt.
- Ikke bland nye og brukte batterier.
- Ikke la det komme vann på batteriet. Batteriet er ikke vanntett.

Effektivt bruk av NiMH-batterier

- Batterier lades ut selv om de ikke brukes. Vi anbefaler at du lader batteriene rett før du bruker dem.
- Batteriets ytelse og levetid reduseres på steder med lave temperaturer. Vi anbefaler at du forlenger batteriets levetid ved å oppbevare det i etuiet i en lomme nær kroppen for å holde det varmt, og setter det inn i kameraet rett før du skal bruke det.
- Hvis batteriets poler og terminalene på kameraets batterideksel er skitne, kan batteriets levetid bli svært forkortet. Rengjør dem av og til med en tørr klut eller lignende.
- Hvis du bruker blits og zoom mye, tømmes batteriet raskere.
- Vi anbefaler at du har reservebatterier for hånden for to eller tre ganger den forventede opptakstiden, og at du gjør prøveopptak før du faktisk bruker kameraet.

Levetid for NiMH-batterier

- Batteriets levetid er begrenset. Batterikapasiteten reduseres litt etter litt etter hvert som du bruker batteriet, og ettersom tiden går. Når batteriets driftstid ser ut til å være kraftig redusert, kan en mulig årsak være at batteriet har nådd slutten av sin levetid.

- Levetiden varierer avhengig av lagring, driftsbetingelser og miljø, og er forskjellig fra batteri til batteri.

Om alkaliske batterier/Oxy Nickel Primary Battery

- Alkaliske batterier/Oxy Nickel Primary Battery kan ikke lades.
- Alkaliske batterier/Oxy Nickel Primary Battery har kortere levetid sammenlignet med de medfølgende NiMH-batteriene. Derfor kan strømmen slås av selv om indikatoren for gjenstående batteritid viser at det er nok levetid igjen.
- Batteriytelsen varierer sterkt, avhengig av produsent og batteritype, og i noen tilfeller kan levetiden være svært kort. Dette gjelder særlig ved lave temperaturer, og det kan hende du ikke kan gjøre opptak i temperaturer under 5 °C.
- Ikke bland nye og gamle batterier.
- Indikatoren for gjenstående batteritid viser ikke riktig informasjon når du bruker alkaliske batterier/Oxy Nickel Primary Battery.
- Egenskapene til alkaliske batterier/Oxy Nickel Primary Battery gjør at det er store forskjeller mellom tilgjengelig opptakstid og tilgjengelig avspillingstid. Derfor kan det hende at strømmen slås av med linseområdet ute når du brukerodusvelgeren. Hvis dette skjer, må du sette inn nye batterier eller fullt oppladde NiMH-batterier.

■ Ikke bruk/oppbevar kameraet på følgende steder

- På svært varme, tørre eller fuktige steder
I en bil som er parkert i solen kan kameraet bli deformert, noe som kan føre til at kameraet slutter å virke som det skal. Dette kan også skje på liknende steder.
- I direkte sollys eller nær en ovn
Kameraet kan bli misfarget eller deformert, noe som kan føre til at kameraet slutter å virke som det skal.
- På et sted som er utsatt for vuggende bevegelser
- I nærheten av sterke magnetfelt
- På sandete eller støvete steder
Vær forsiktig så det ikke kommer sand eller støv inn i kameraet. Dette kan få kameraet til å slutte å virke som det skal, og i enkelte tilfeller vil det kunne oppstå feil som ikke kan repareres.

■ Om rengjøring

Rengjøre LCD-skjermen

Tørk overflaten av skjermen med et LCD-rensesett (ikke inkludert) for å fjerne fingeravtrykk, støv osv.

Rengjøre linsen

Tørk av linsen med en myk klut for å fjerne fingeravtrykk, støv osv.

Rengjøre overflaten av kameraet

Rengjør kameraoverflaten med en myk klut som er lett fuktet med vann, og tørk deretter av overflaten med en tørr klut. Ikke bruk følgende, da det kan ødelegge overflaten eller huset:

- Kjemiske produkter som tynner, bensin, alkohol, engangskluter, insektmiddel, solkrem, insektgift e.l.
- Ikke ta på kameraet med noen av ovennevnte stoffer på hånden.
- Ikke la kameraet være i langvarig kontakt med gummii eller vinyl.

■ Om driftstemperaturer

Kameraet er utformet for bruk ved temperaturer mellom 0 og 40 °C (ved bruk av alkaliske batterier/Oxy Nickel Primary Battery ved temperaturer mellom 5 og 40 °C). Fotografering på svært kalde eller varme steder som overskrider dette temperaturintervallet, er ikke å anbefale.

■ Om kondens

Hvis kameraet bringes direkte fra et kaldt til et varmt sted, kan fuktighet kondensere inne i og utenpå kameraet. Denne kondensen kan få kameraet til å slutte å virke som det skal.

Kondens opptrer fort når:

- Kameraet bringes fra et kaldt sted, som f.eks. en skibakke, til et varmt rom.
- Kameraet tas med ut fra et rom eller en bil med klimaanlegg på en varm dag.

Hindre kondens

Når du tar med deg kameraet fra et kaldt til et varmt sted, kan du legge kameraet i en forseglet plastpose og la det tilpasse seg forholdene på det nye stedet i ca. en time.

Hvis det oppstår kondens

Slå av kameraet og vent ca. en time til kondensen har fordampet. Merk at om du forsøker å fotografere med kondens i linsen, vil du ikke få klare bilder.

■ Om det interne, oppladbare batteriet

Dette kameraet er utstyrt med et internt, oppladbart batteri som styrer datoen og klokken og andre innstillinger, uansett om strømmen er på eller av.

Dette oppladbare batteriet lades kontinuerlig når du bruker kameraet. Hvis du imidlertid bare bruker kameraet i korte perioder, vil det gradvis bli utladet, og hvis du ikke bruker det i det hele tatt i løpet av en måned, vil det bli helt utladet. I så fall må du passe på å lade opp dette oppladbare batteriet før du bruker kameraet.

Selv om dette oppladbare batteriet ikke er ladet, kan du likevel bruke kameraet, så lenge du ikke trenger å registrere dato og tid.

Lademetode for internt, oppladbart batteri

Sett inn ladede batterier i kameraet, eller koble kameraet til en stikkontakt ved hjelp av vekselstrømadapteren (ikke inkludert), og la kameraet ligge i 24 timer eller mer med strømmen slått av.

Lademetode for batteriet

→ *trinn 1 i "Les dette først"*

Spesifikasjoner

Kamera

[System]

Bildeenhet	DSC-H5 7,20 mm (1/2,5 type) farge-CCD, primærfargefilter
	DSC-H2 7,18 mm (1/2,5 type) farge-CCD, primærfargefilter
Kameraets totale pikselantall	DSC-H5 Ca. 7 410 000 piksler
	DSC-H2 Ca. 6 183 000 piksler
Kameraets effektive pikselantall	DSC-H5 Ca. 7 201 000 piksler
	DSC-H2 Ca. 6 003 000 piksler
Linse	Carl Zeiss Vario-Tessar 12x zoomlinse f = 6,0 – 72,0 mm (36 – 432 mm ved konvertering til et 35 mm stillbildekamera) F2,8 – 3,7
Eksponeringskontroll	Automatisk eksponering, lukkerprioritet, blenderprioritet, manuell eksponering, scenevalg (7 modi)
Hvitbalanse	Automatisk, dagslys, overskyet, fluorescerende, hvitglødende, blits, ett trykk
Filformat (DCF-kompatibelt)	Stillbilder: Exif Ver. 2.21 JPEG-kompatibel, DPOF-kompatibel Filmer: MPEG1-kompatibel (Monaural)
Opptaksmedier	Internminne (30 MB) "Memory Stick Duo"
Blits	Blitsrekkevidde (ISO satt til Auto): ca. 0,3 m til 9,0 m (W) / ca. 0,9 m til 6,8 m (T)
Søker	Elektrisk søker (farge)

[Inngangs- og utgangskontakter]

A/V OUT-kontakt (Monaural)	Minikontakt Video: 1 Vp-p, 75 Ω, ubalansert, synk. negativ Lyd: 327 mV (ved en belastning på 47 kΩ) Utgangsimpedans 2,2 kΩ
USB-kontakt	mini-B
USB-kommunikasjon	Hi-Speed USB (USB 2.0- kompatibelt)
[LCD-skjerm]	
LCD-panel	DSC-H5 7,5 cm (3,0 type) TFT drive
	DSC-H2 5,1 cm (2,0 type) TFT drive
Totalt antall punkter	DSC-H5 230 400 (960 × 240) punkter
	DSC-H2 84 960 (354 × 240) punkter
[Søker]	
Panel	0,5 cm (0,2 type) farge
Totalt antall punkter	Tilsvarer ca. 200 000 punkter
[Strøm, generelt]	
Strøm	HR 15/51:HR6 (størrelse AA) NiMH-batterier (2), 2,4 V
	LR6 (størrelse AA) alkaliske batterier (2), 3 V
	ZR6 (størrelse AA) Oxy Nickel Primary Battery (2), 3 V
	AC-LS5K vekselstrømadapter 4,2 V
Strømforbruk (ved fotografering med LCD-skjermen)	DSC-H5 1,4 W
	DSC-H2 1,1 W
Driftstemperatur	0 til 40 °C
Oppbevaringstemperatur	-20 til +60 °C

Mål	113,2 × 83,0 × 94,0 mm (B/H/D, bortsett fra fremstikkende deler)
Vekt	DSC-H5 Ca. 554 g (inkludert to batterier, skulderrem, mellomring, lenseskjerm, linselokk osv.) DSC-H2 Ca. 537 g (inkludert to batterier, skulderrem, mellomring, lenseskjerm, linselokk osv.)
Mikrofon	ECM (Electret Condenser Microphone)
Høytaler	Dynamisk høytaler
Exif Print	Kompatibelt
PRINT Image Matching III	Kompatibelt
PictBridge	Kompatibelt

BC-CS2A/CS2B NiMH-batterilader

Strømkrav	Vekselstrøm 100 til 240 V, 50/60 Hz, 3 W
Utgangsspenning	AA: DC 1,4 V 400 mA × 2 AAA: DC 1,4 V 160 mA × 2
Driftstemperatur	0 til +40 °C
Oppbevaringstemperatur	-20 til +60 °C
Mål	Ca. 71 × 30 × 91 mm (B/H/D)
Vekt	Ca. 90 g

Forbehold om endringer i design og
spesifikasjoner uten nærmere varsel.



A			
A/V-kabel	88	Bildelysstyrke	
AF m/fleksibelt pkt.	36	→ trinn 5 i "Les dette først"	
AF-avstandssøkeramme	35	Bildestørrelse	13
AF-lys	56	→ trinn 4 i "Les dette først"	
AF-modus	54	Blender	11, 33
Antall bilder/innspeilingstid	25	Blits	43
Autofokus	9	Blits tvunget av	
Autojustering-modus		→ trinn 5 i "Les dette først"	
→ trinn 5 i "Les dette først"		Blits tvunget på	
Automatisk strømsparing		→ trinn 5 i "Les dette først"	
→ trinn 2 i "Les dette først"		Blitsmodus	
Autovisning	56	→ trinn 5 i "Les dette først"	
Avspillingszoom		Blitsnivå	45
→ trinn 6 i "Les dette først"		Blitssynk	57
B		BRK	38
Baklys	62	Bruke kameraet i utlandet	
→ trinn 5 i "Les dette først"		→ trinn 1 i "Les dette først"	
Batterier	107	Bruntone	42
Batteritid	28	C	
Indikator for gjenværende tid		C AF	54
→ trinn 1 i "Les dette først"		CD-ROM	68
Lade		Cyber-shot Viewer	76
→ trinn 1 i "Les dette først"		D	
Sette inn/fjerne		Dagslys	43
→ trinn 1 i "Les dette først"		Datamaskin	66
Batterier du kan bruke	107	Anbefalt miljø	67, 80
Batterilader	107	Kopiere bilder	69, 80
→ trinn 1 i "Les dette først"		Macintosh	80
Beskytt	47	Programvare	68, 76
Bildekvalitet	13, 44	Vise bildefiler som er lagret på en datamaskin, med kameraet	75
		Windows	66
		Dele	50
		Digital zoom	54
		DPOF	86
		E	
		Effektive piksler	111
		Egendiagnose-display	102
		Eksposering	11
		Elektronisk transformator	
		→ trinn 1 i "Les dette først"	
		Endre REC-mappe	61
		Endre str.	49
		Enkel	54
		Ett trykk	43
		Ettrykksinnst.	43
		EV	34
		→ trinn 5 i "Les dette først"	
		EVF baklys	62
		F	
		Farge	13
		Fargemodus	42
		Feilsøking	90
		Fileternavn	74, 75
		Fillagringsmål	74
		Filme	
		→ trinn 5 i "Les dette først"	
		Filnavn	74
		Filnummer	64
		Fin	44
		Fleksibelt	54
		Flermønstermåling	42
		Fluorescer.	43
		Fokus	9
		Forholdsregler	109
		Format	59, 60
		Funksj.veiv.	55

H

Halvlysporet	
→ <i>trinn 5 i "Les dette først"</i>	
Halvlys	
→ <i>trinn 5 i "Les dette først"</i>	
Histogram	24, 35
Holde kameraet	
→ <i>trinn 5 i "Les dette først"</i>	
Høy følsomhet	
→ <i>trinn 5 i "Les dette først"</i>	
Høyhastighetslukker	
→ <i>trinn 5 i "Les dette først"</i>	
Hvitbalanse	43
Hvitglødende	43

I

Identifisere deler	15
Indeksskjerm	
→ <i>trinn 6 i "Les dette først"</i>	
Indikator for AE/AF-lås	
→ <i>trinn 5 i "Les dette først"</i>	
Indikator for AF-avstandssøkeramme	35
Indikator	se "Skjerm"
Initialiser	63
Installer	68
Internminne	26
Internt minneverktøy	59
Internt, oppladbart batteri	109
Intervall	45
ISO	11, 12, 44

J

JPG	74
-----	----

K

Kamera1	54
Kamera2	57
Koble til	
Datamaskin	70
Skriver	84
TV	88
Kompresjonsforhold	14
Kondens	109
Kontrast	45
Konverteringslinse	18
Kopier	61
Kopiere bilder til datamaskinen	69

L

Lade batterier	
→ <i>trinn 1 i "Les dette først"</i>	
Lagringsmål og filnavn for bildefiler	74
Landskap	
→ <i>trinn 5 i "Les dette først"</i>	
LCD-baklys (bare DSC-H5)	62
LCD-skjerm	se "Skjerm"
Livlig	42
Lukkerhastighet	11, 33
Lysbilde	48

M

Macintosh-datamaskin	80
Anbefalt miljø	80
Makro	
→ <i>trinn 5 i "Les dette først"</i>	
Målemodus	42
Manuell eksponering	34
Manuelt fokus	35

Mappe	46
Endre	61
Opprette	60
Masselager	64
Medfølgende tilbehør	
→ <i>i "Les dette først"</i>	
Mellomring	17
"Memory Stick Duo"	105
Memory Stick Duo	
Sett inn/fjern	
→ <i>trinn 3 og 4 i "Les dette først"</i>	
Skrivebeskyttelsesbryter	105
Antall bilder/ innspillingstid	25
Memory Stick-verktøy	60
Meny	40
Elementer	41
Opptak	42
Visning	46
Merke for utskriftsrekkefølge	86
MONITOR	54
MPG	74
Multipunkts-AF	35
Multiserie	38

N

Naturlig	42
Nettledning	
→ <i>trinn 1 i "Les dette først"</i>	
Nivåtrinn	44
Nøyaktig digital zoom	54
NTSC	65
Ny REC-mappe	60

O

Operativsystem	67, 80
Oppsett	45, 52, 53
Internt minneverktøy	59
Kamera1	54
Kamera2	57
Memory Stick-verktøy	60
Oppsett1	62
Oppsett2	64
Oppsett1	62
Oppsett2	64
Opptak	
Film	
→ trinn 5 i "Les dette først"	
Stillbilde	
→ trinn 5 i "Les dette først"	
Opptaksmeny	42
Optisk zoom	54
→ trinn 5 i "Les dette først"	
Overeksponering	11
Overskyet	43

P

PAL	65
PC	se "Datamaskin"
Peaking	37
PictBridge	83
Piksel	13
Pip	62
Portrett	
→ trinn 5 i "Les dette først"	
Programopptaksmodus	30
Programvare	76
PTP	64
Punktmåling	42

R

Rengjøring	109
Rødøyered.	55
Rotere	50

S

S AF	54
S/HV	42
Sakte synk	
→ trinn 5 i "Les dette først"	
Scenevalg	31
→ trinn 5 i "Les dette først"	
Selvtløser	
→ trinn 5 i "Les dette først"	
Senter-AF	35
Sentervektet måling	42
Serie	38
Skarphet	45
Skjerm	54
Endre displayet	24
EVF baklys	62
Indikator	19
LCD-baklys	62
Skriv ut	82
Enkeltbildemodus	83
Indeksmodus	83
Skrive ut direkte	83
Skrive ut i fotoforretning/ kopsenter	86
Skrivebeskyttelsesbryter	105
Skulderrem	17
Slette	
→ trinn 6 i "Les dette først"	
Format	59, 60
Smart zoom	54
Søker	
→ trinn 5 i "Les dette først"	

Spesifikasjoner	111
Spol tilbake/spol fremover	
→ trinn 6 "Les dette først"	
Språk	62
→ trinn 2 i "Les dette først"	
Standard	44
STEADY SHOT	58
Still klokken	
→ trinn 2 i "Les dette først"	
Stille klokke	65
Støyreduksjon NR med sakte lukker	21
Strand	
→ trinn 5 i "Les dette først"	
Strømledning	
→ trinn 1 i "Les dette først"	

T

Trådkors for punktmåling	42
Trimme	52
Trykke halvveis ned	9
→ trinn 5 i "Les dette først"	
TV	88

U

Undereksponering	11
USB-kabelen	70, 84
USB-tilkobl.	64
Uskarpe bilder	10
Utskrift i	
enkeltbildemodus	83
Utskrift i indeksmodus	83
Utvidet fokus	57

V

Varselindikatorer og meldinger102

Vekselstrømadapter 16

→ *trinn 1 i "Les dette først"*

VGA

→ *trinn 4 i "Les dette først"*

Video ut65

Visning

Film

→ *trinn 6 i "Les dette først"*

Stillbilde

→ *trinn 6 i "Les dette først"*

Visningsmeny46

Volum

→ *trinn 6 i "Les dette først"*

W

WB.....43

Windows-datamaskin66

Anbefalt miljø67

Z

Zoom

→ *trinn 5 i "Les dette først"*

Varemerker

- **Cyber-shot** er varemerker for Sony Corporation.
- "Memory Stick", , "Memory Stick PRO", **MEMORY STICK PRO**, "Memory Stick Duo", **MEMORY STICK DUO**, "Memory Stick PRO Duo", **MEMORY STICK PRO DUO**, "MagicGate" og **MAGIC GATE** er varemerker for Sony Corporation.
- Microsoft og Windows er enten registrerte varemerker eller varemerker for Microsoft Corporation i USA og/eller andre land.
- Macintosh og Mac OS er varemerker eller registrerte varemerker for Apple Computer, Inc.
- Intel, MMX og Pentium er varemerker eller registrerte varemerker for Intel Corporation.
- I tillegg er system- og produktnavn som brukes i denne håndboken som regel varemerker eller registrerte varemerker for sine respektive utviklere eller produsenter. Merkene TM eller ® brukes imidlertid ikke i alle tilfeller i denne håndboken.

ADVARSEL

Apparatet må ikke udsættes for regn eller fugt af hensyn til risiko for brand eller elektrisk stød.

Til kunder i Europa

Dette produkt er blevet testet og fundet i overensstemmelse med de grænser, som er afstukket i EMC-direktivet for anvendelse af kabler, som er kortere end 3 meter.

OBS!

De elektromagnetiske felter ved de specifikke frekvenser kan påvirke dette digitale kameras lyd og billede.

Bemærk!

Hvis statisk elektricitet eller elektromagnetisme medfører, at dataoverførsel afbrydes, før den er færdig, skal du genstarte programmet eller fjerne kommunikationskablet (USB osv.) og tilslutte det igen.

Håndtering af udtjente elektriske og elektroniske produkter (Gælder for den Europæiske Union og andre europæiske lande med separate indsamlingssystemer)



Dette symbol på produktet eller emballagen angiver, at produktet ikke må behandles som husholdningsaffald. Det skal i stedet indleveres på en deponeringsplads specielt indrettet til modtagelse og oparbejdning af elektriske og elektroniske produkter. Ved at sikre at produktet bortskaffes korrekt, forebygges de eventuelle negative miljø- og sundhedsskadelige påvirkninger, som en ukorrekt affaldshåndtering af produktet kan forårsage. Genindvinding af materialer vil medvirke til at bevare naturens ressourcer. Yderligere information om genindvindingen af dette produkt kan fås hos myndighederne, det lokale renovationselskab eller butikken, hvor produktet blev købt.

Bemærkninger om brug af kameraet

Typer af "Memory Stick", som kan bruges (medfølger ikke)

Det IC-optagemedie, der bruges af dette kamera, er en "Memory Stick Duo". Der er to typer "Memory Stick".

"Memory Stick Duo": du kan bruge en "Memory Stick Duo" til kameraet.



"Memory Stick": du kan ikke bruge en "Memory Stick" til kameraet.



Der kan ikke anvendes andre hukommelseskort.

- For oplysninger om "Memory Stick Duo", se side 105.

Ved brug af en "Memory Stick Duo" sammen med "Memory Stick" kompatibelt udstyr

Du kan bruge "Memory Stick Duo" ved at sætte den i Memory Stick Duo-adapteren (medfølger ikke).



Memory Stick Duo-adapter

Bemærkninger om Nickel-Metal Hydrid-batteriet

- Oplad begge Ni-MH-batterier (medfølger), før kameraet bruges første gang. (→ trin 1 i "Læs dette først")
- Batterierne kan oplades, selvom de ikke er fuldstændigt afladede. Selvom batterierne er fuldstændigt opladede, kan du desuden bruge den delvist opladede kapacitet i batterierne, som den er.

- Hvis du ikke skal bruge batterierne i længere tid, bør du opbruge den eksisterende ladning, fjerne dem fra kameraet og opbevare dem et køligt, tørt sted. På den måde bevares batteriernes funktionsevne bedst (side 107).
- For oplysninger om anvendelige batterier, se side 107.

Carl Zeiss-objektiv

Dette kamera er udstyret med et Carl Zeiss-objektiv, som er i stand til at gengive skarpe billeder med fremragende kontrast. Objektivet til dette kamera er fremstillet efter et kvalitetssikringssystem, der er certificeret af Carl Zeiss i overensstemmelse med kvalitetsstandarderne hos Carl Zeiss i Tyskland.

Ingen kompensation for optagelsens indhold

- Der kan ikke kompenseres for optagelsens indhold, hvis optagelse eller afspilning ikke er mulig pga. en fejl i kameraet eller optagemediet osv.

Intern hukommelse og "Memory Stick Duo"-sikkerhedskopiering

- Sluk ikke kameraet, og fjern ikke batteriet eller "Memory Stick Duo", mens adgangsindikatoren er tændt, da data i den interne hukommelse eller "Memory Stick Duo" kan blive ødelagt. Beskyt altid dine data ved at tage en sikkerhedskopi. Se side 27 angående metoden til sikkerhedskopiering af data.

Bemærkninger om optagelse/afspilning

- Kameraet er hverken støvtæt, stænkødt eller vandtæt. Læs "Forsigtig" (side 109), før du betjener kameraet.
- Inden du optager begivenheder, som kun forekommer en gang, skal du foretage en prøveoptagelse for at sikre dig, at kameraet fungerer korrekt.
- Pas på, at kameraet ikke bliver vådt. Hvis der trænger vand ind i kameraet, kan det medføre funktionsfejl, som i nogle tilfælde ikke kan udbedres.

- Ret ikke kameraet mod solen eller andre kraftigt lysende genstande. Dette kan resultere i permanent skade på dine øjne. Eller det kan medføre funktionsfejl i kameraet.
- Brug ikke kameraet i nærheden af steder, hvor der genereres stærke radiobølger eller udsendes stråling. Det kan medføre, at kameraet ikke kan optage eller afspille korrekt.
- Brug af kameraet i sandede eller støvede omgivelser kan medføre funktionsfejl.
- Hvis der opstår fugtdannelse, skal den fjernes, før kameraet bruges (side 109).
- Du må ikke ryste kameraet eller slå på det. Ud over at dette kan medføre fejlfunktion og betyde, at kameraet ikke kan optage billeder, kan det gøre optagemediet ubrugeligt eller medføre, at billeddata beskades eller mistes.
- Rengør blitzens overflade før brug. Varmen under udløsning af blitzten kan medføre, at snavs på blitzens overflade giver misfarvning eller sætter sig fast på blitzens overflade, så der ikke er tilstrækkeligt lys.

Bemærkninger om LCD-skærmen, søgeren og objektivet

- LCD-skærmen og LCD-søgeren er fremstillet med enstremt præcis højteknologi, så mere end 99,99% af alle pixel fungerer. Der kan dog forekomme ganske små sorte punkter og/eller lyse punkter (med hvid, rød, blå eller grøn farve), som konstant vises på LCD-skærmen eller LCD-søgeren. Disse punkter er normale i fremstillingsprocessen og påvirker på ingen måde optagelserne.



Sorte, hvide, røde, blå og grønne punkter

- Hvis LCD-skærmen eller objektivet udsættes for direkte sollys i længere perioder, kan det resultere i, at kameraet ikke fungerer korrekt. Vær forsigtig, hvis kameraet placeres tæt på et vindue eller udendørs.
- Tryk ikke på LCD-skærmen. Skærmen kan blive misfarvet, hvilket kan medføre funktionsfejl.
- Billeder kan trække et spor hen over LCD-skærmen i kolde omgivelser. Dette er ikke en fejl.

- Dette kamera er udstyret med et motorzoomobjektiv. Pas på ikke at støde objektivet, og undlad at bruge vold mod kameraet.

Om kompatibilitet for billedata

- Dette kamera er kompatibelt med den universelle DCF-standard (Design rule for Camera File system), der er etableret af JEITA (Japan Electronics and Information Technology Industries Association).
- Afspilning på andet afspilningsudstyr af billeder, der er optaget med dit kamera, og afspilning på dit kamera af billeder, der er optaget eller redigeret med andet udstyr, kan ikke garanteres.

Advarsel om ophavsret

Tv-programmer, film, videobånd og andet materiale kan være ophavsretligt beskyttet. Uautoriseret optagelse af ophavsretligt beskyttet materiale er i strid med bestemmelserne i lovene om ophavsret.

Billeder, der bruges i denne vejledning

De fotografier, der bruges som billedeksempler i denne vejledning, er gengivelser af billeder og er ikke billeder, som rent faktisk er optaget med dette kamera.

Om illustrationer

Illustrationerne i denne vejledning er af DSC-H2, medmindre andet er nævnt.

Få fuldt udbytte af det digitale stillbilledkamera

Klargør kameraet, og optag billeder uden problemer

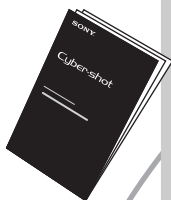

"Læs dette først" (særskilt dokument)

- 1 Gør batterierne klar
- 2 Tænd for kameraet/indstil uret
- 3 Indsæt en "Memory Stick Duo" (medfølger ikke)
- 4 Vælg det billedformat, der skal bruges
- 5 Nem optagelse af billeder (automatisk justeringsindstilling)
Optagelse af stillbilleder (Valg af motiv)
- 6 Vis/slet billeder

Lær dit kamera bedre at kende

Denne vejledning

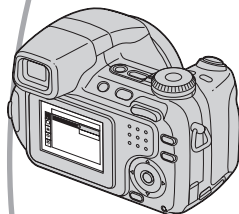

- Optag med dine foretrukne indstillinger (Automatisk programmeret optagelse/Optagelse med manuel eksponering) → side 30
- Udnyt forskellige indstillinger for optagelse/afspilning vha. menuen → side 40
- Rediger standardindstillingerne → side 53

Tilslut kameraet til en pc eller en printer

Denne vejledning



- Kopier dine billeder til en computer, og rediger dem på forskellige måder → side 66
- Udskriv billeder ved at tilslutte kameraet direkte til en printer (kun PictBridge-kompatible printere) → side 83







Bemærkninger om brug af kameraet	3
--	---





Brug af kameraet







Grundlæggende teknikker til optagelse af bedre billeder.....	9
Fokus – Fokusering på et motiv	9
Eksponering – Justering af lysets intensitet	11
Farve – Om lysforholdenes effekt	13
Kvalitet – Om "billedkvalitet" og "billedstørrelse".....	13
Identifikation af kameraets dele	15
Indikatorer på skærmen	19
Ændring af skærmdisplayet	24
Antal stillbilleder og optagetid for film	25
Når du ikke har en "Memory Stick Duo" (Optagelse med den interne hukommelse)	26
Batteriets levetid og antal billeder, der kan optages/vises	28
Brug af drejeknappen	29
Brug af funktionsvælgeren.....	30
Optagelse med manuel justering	32
Uafbrudt optagelse	38

Brug af menuen

<i>Brug af menupunkter</i>	40
<i>Menupunkter</i>	41
Optagemenu	42
COLOR (Farvetilstand)	
 (Målemetode)	
WB (Hvidbalance)	
ISO	
 (B.kvalitet)	
BRK (Niveautrin)	
 (Interval)	
 (Blitzniveau)	
 (Kontrast)	
 (Skarphed)	
 (Opsætning)	

Visningsmenu	46
 (Mappe)	
 (Beskyt)	
DPOF	
 (Udskriv)	
 (Dias)	
 (Tilpas)	
 (Roter)	
 (Del)	
 (Opsætning)	
Beskær	

Brug af skærbilledet Opsætning

<i>Brug af opsætningsindstillinger</i>	53
 Kamera 1	54
AF-funktion	
Digital zoom	
Funkt.guide	
Røddøjereduk.	
AF-lampe	
Autom. visn.	
 Kamera 2	57
Udv. Fokus	
Blitzsynk.	
STEADY SHOT	
Konvert.obj.	
 Internt huk.værktøj	59
Format	
 Memory Stick-værktøj	60
Format	
Opret lagr.mappe	
Skift lagr.mappe	
Kopier	
 Opsætning 1	62
LCD-baggr.lys (kun DSC-H5)	
EVF-baggr.lys	
Bip	
 Sprog	
Initialiser	
 Opsætning 2	64
Filnummer	
USB-tilslut	
Video ud	
Urindstilling	

Brug af computeren

Brug af en Windows-computer.....	66
Installation af softwaren (medfølger).....	68
Kopiering af billeder til computeren.....	69
Visning af billedfiler, der er gemt på en computer, med kameraet (ved hjælp af en "Memory Stick Duo").....	75
Brug af "Cyber-shot Viewer" (medfølger).....	76
Brug af en Macintosh-computer.....	80

Udskrivning af stillbilleder

Sådan udskrives stillbilleder.....	82
Direkte udskrivning af billeder vha. en PictBridge-kompatibel printer.....	83
Udskrivning i en fotoforretning	86

Tilslutning af kameraet til et tv

Visning af billeder på en tv-skærm	88
--	----

Fejlfinding

Fejlfinding.....	90
Advarselsindikatorer og meddelelser.....	102

Andet

Om "Memory Stick".....	105
Om batterioplader og batterier.....	107
Forsigtig	109
Specifikationer	111



Indeks	113
---------------------	-----

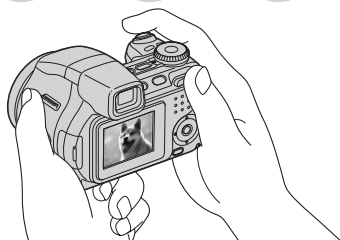

Grundlæggende teknikker til optagelse af bedre billeder

Fokus**Eksposering****Farve****Kvalitet**

Dette afsnit beskriver de grundlæggende funktioner i dit kamera. Du lærer, hvordan du bruger de forskellige kamerafunktioner, f.eks. funktionsvælgeren (side 30), drejeknappen (side 29), menuerne (side 40) osv.

Fokus**Fokusering på et motiv**

Når du trykker udløserknappen halvvejs ned, justerer kameraet automatisk fokuseringen (Automatisk fokusering). Husk, at udløserknappen kun skal trykkes halvvejs ned.

Tryk straks udløserknappen helt ned.

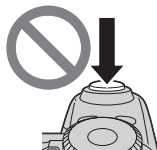

Tryk udløserknappen halvvejs ned.

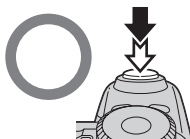

AE/AF-låsindikator
Blinkende →
-indikator/bipper



Tryk derefter udløserknappen helt ned.

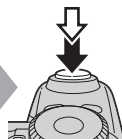

Sådan tager du et stillbillede af et motiv, der er svært at fokusere på → "Valg af en fokuseringsmetode" (side 35)

Hvis billedet ser sløret ud selv efter fokusering, kan det skyldes kamerarystelser. → Se "Tip til forebyggelse af sløring" (nedenfor).

Tip til forebyggelse af sløring

Hold kameraet roligt, og hold armene ind til kroppen. Du kan også stabilisere kameraet ved at læne dig mod et træ eller en bygning. Brug af selvudløseren med 2-sekunders forsinkelse eller et stativ eller aktivering af anti-sløringsfunktionen kan være effektivt. Det anbefales også at bruge blitz på mørke steder.



Eksponering - Justering af lysets intensitet

Du kan tage forskellige billeder ved at justere eksponeringen og ISO-følsomheden. Eksponering er den mængde lys, som kameraet modtager, når du udløser lukkeren.

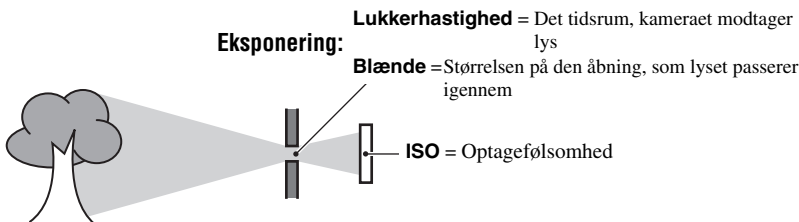

Overeksponering

= for meget lys
Hvidligt billede



Korrekt eksponering



Undereksponering

= for lidt lys
Mørkere billede

Eksponeringen indstilles automatisk til den korrekte værdi i automatisk justeringsindstilling. Du kan imidlertid justere den manuelt ved at bruge funktionerne nedenfor.

Manuel eksponering:

Gør det muligt at justere lukkerhastigheden og blænde-værdien manuelt. → side 34

Bill. lysstyrke:

Giver dig mulighed for at justere den eksponering, som er blevet bestemt af kameraet.

→ trin 5 i "Læs dette først", side 34

Målemetode:

Giver dig mulighed for at ændre den del af motivet, som der måles på for at bestemme eksponeringen. → side 42

Tip til justering af eksponeringen (EV)

Ved optagelse af et generelt lyst billede, f.eks. et baggrundsbelyst motiv eller en optagelse i sneen



Kameraet vurderer, at motivet er lyst, så eksponeringen bliver mørkere.

Juster i (+)-retningen

Ved optagelse af et generelt mørkere billede



Kameraet vurderer, at motivet er mørkt, så eksponeringen bliver lysere.

Juster i (-)-retningen

Du kan kontrollere eksponeringen ved at se på histogramkortet. Vær omhyggelig med ikke at overeksponere eller undereksponere dit motiv (så billedet bliver hvidligt eller mørkt).
→ trin 5 i "Læs dette først", side 35

Justering af ISO-følsomheden

ISO er en måleenhed (følsomhed), som anslår, hvor meget lys en billedeoptageenhed (svarende til en fotofilm) modtager. Selv når eksponeringen er den samme, er der forskel på billeder afhængigt af ISO-følsomheden.

Sådan justeres ISO-følsomheden → side 44



Høj ISO-følsomhed

Optager et lyst billede, selv når det optages i mørke omgivelser. Imidlertid opstår der ofte støj i billedet.



Lav ISO-følsomhed





Optager et blødere billede.

Hvis eksponeringen imidlertid er utilstrækkelig, kan billedet blive mørkere.

Farve Om lysforholdenes effekt

Motivets tilsyneladende farve påvirkes af lysforholdene.

Eksempel: Farven på et billede, der påvirkes af lyskilder

Vejr/belysning	Dagslys 	Overskyet 	Fluorescerende lys 	Skarpt lys 
Lysets karakteristika	Hvidt (standard)	Blåligt	Blåt farveskær	Rødtligt

Farvenuancerne justeres automatisk i automatisk justeringsindstilling. Du kan imidlertid justere farvenuancerne manuelt med [Hvidbalance] (side 43).

Kvalitet Om "billedkvalitet" og "billedstørrelse"

Et digitalt billede består af en samling små punkter, som kaldes pixel. Hvis det indeholder et stort antal pixel, bliver billedet stort, det fylder meget i hukommelsen, og billedet vises med mange detaljer. "Billedstørrelse" vises ud fra antallet af pixel. Selvom du ikke kan se forskellen på kameraets skærm, er der forskel på detaljeringsgraden og databehandlingstiden, når billedet udskrives eller vises på en computerskærm.

Beskrivelse af pixel og billedstørrelse

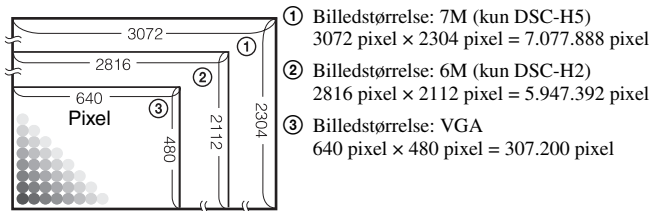

Valg af den billedstørrelse, der skal bruges (→ trin 4 i "Læs dette først")



Mange pixel (Fin billedkvalitet og stor filstørrelse) → Eksempel: Udskrivning i op til A3-format (DSC-H5)/ A4-format (DSC-H2)

Få pixel (Grovkornet billedkvalitet, men lille filstørrelse) → Eksempel: Et billede, der skal sendes som vedhæftelse til en e-mail

Standardindstillingerne er markeret med ✓.

Billedstørrelse		Retningslinjer for brug	
✓	7M (3072×2304) (kun DSC-H5)	Større ↑	Op til A3/11×17" udskrift
	3:2 ¹⁾ (3072×2048) (kun DSC-H5)		Bredde-højde-forholdet 3:2
✓	6M (2816×2112) (kun DSC-H2)	Mindre ↓	Op til A4/8×10" udskrift
	3:2 ¹⁾ (2816×1872) (kun DSC-H2)		Bredde-højde-forholdet 3:2
	5M (2592×1944) (kun DSC-H5)		Op til A4/8×10" udskrift
	3M (2048×1536)		Op til 13×18cm/5×7" udskrift
	2M (1632×1224)		Op til 10×15cm/4×6" udskrift
	VGA (640×480)		Til e-mail
	16:9 ²⁾ (1920×1080)		Til visning på 16:9 HDTV ³⁾

- 1) Billeder optages med det samme bredde-højde-forhold på 3:2 som fotopapir eller postkort osv.
- 2) Begge billedets kanter kan skæres af ved udskrivningen (side 99).
- 3) Ved at bruge en Memory Stick-åbning eller USB-forbindelse kan du opnå billeder i højere kvalitet.

	Filbilledstørrelse	Billede/sekund	Retningslinjer for brug
	640(Fin) (640×480)	Ca. 30	Vis på tv (høj kvalitet)
✓	640(Standard) (640×480)	Ca. 17	Vis på tv (standard)
	160 (160×112)	Ca. 8	Til e-mail

- Jo større billedstørrelse, desto højere lysfølsomhed.
- Jo flere billeder pr. sekund du afspiller, desto mere jævn bliver afspilningen.

Valg af billedkvalitet (komprimeringsforhold) i kombination (side 44)

Du kan vælge komprimeringsforhold, når digitale billeder gemmes. Når du vælger et højt komprimeringsforhold, bliver billedet ikke så detaljeret, men filstørrelsen bliver mindre.

Identifikation af kameraets dele

Se flere oplysninger om betjening på siderne, der nævnes i parentes.

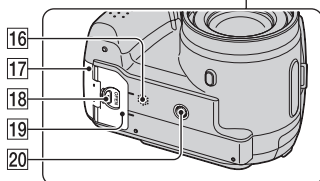
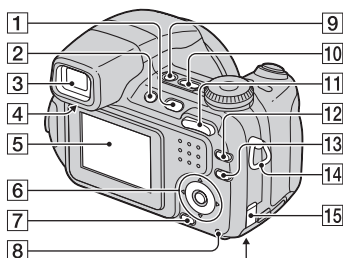
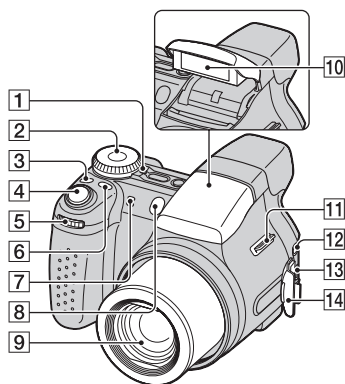

1 POWER-lampe (→ trin 2 i "Læs dette først")

2 Funktionsvælger (30)

3 /BRK -knap (38)

4 Udløserknap (→ trin 5 i "Læs dette først")

5 Drejeknap (29)

6 FOCUS -knap (35)

7 Mikrofon

8 Selvudløserlampe (→ trin 5 i "Læs dette først")/AF-lampe (56)

9 Objektiv

10 Blitz (→ trin 5 i "Læs dette først")

11 Krog til skulderrem (17)

12 A/V OUT-jackstik (88)

13 (USB)-stik (70)

14 Dæksel til stik

1 (Afspilning)-knap (→ trin 6 i "Læs dette først")

2 FINDER/LCD-knap (→ trin 5 i "Læs dette først")

3 Søger (→ trin 5 i "Læs dette først")

4 Justeringsknap til søger (→ trin 5 i "Læs dette først")

5 LCD-skærm (24)

6 Kontrolknap

Menu til: //// (→ trin 2 i "Læs dette først")

Menu fra: /// (→ trin 5 i "Læs dette først")

7 / (Billedstørrelse/Slet)-knap (→ trin 4 og 6 i "Læs dette først")

8 Aktivitetslampe (→ trin 4 i "Læs dette først")

9 (STEADY SHOT)-knap (→ trin 5 i "Læs dette først")

10 POWER-knap (→ trin 2 i "Læs dette først")

- 11** Ved optagelse: Zoom-knap (W/T)
(→ trin 5 i "Læs dette først")

Ved visning: \ominus/\oplus (Zoom ved afspilning)-knap/ \boxtimes (Indeks)-knap
(→ trin 6 i "Læs dette først")

- 12** \square (Kontakt til visning af skærbillede)-knap (24)

- 13** MENU-knap (40)

- 14** Krog til skulderrem (17)

- 15** Dæksel til lysnetadapterledning
Når du bruger en AC-LS5K-
lysnetadapter (medfølger ikke)
Oplysninger finder du i den
betjeningsvejledning, der blev leveret
med lysnetadapteren.

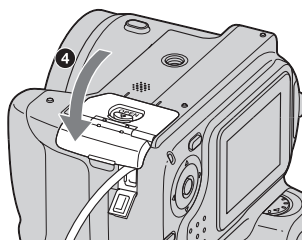
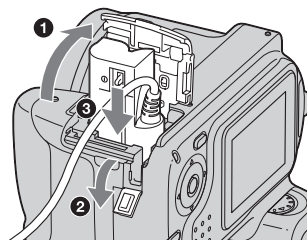

- Undgå at klemme ledningen, når du lukker dækslet.

- 16** Højtaler (bund)

- 17** "Memory Stick Duo"-dæksel (bund)
(→ trin 3 i "Læs dette først")

- 18** OPEN-knap (bund) (→ trin 1 i "Læs dette først")

- 19** Batteridæksel (bund) (→ trin 1 i "Læs dette først")

- 20** Stik til kamerastativ (bund)

- Brug et kamerastativ med en skruelængde på under 5,5 mm. Hvis skrueerne er længere end 5,5 mm, vil du ikke være i stand til at fastgøre kameraet sikkert til stativet, og du kan beskadige kameraet.

Fastgørelse af skulderremmen og objektivdækslet

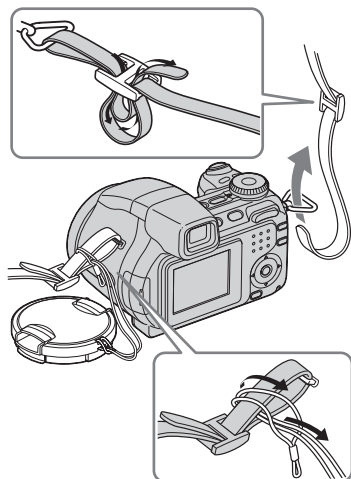

Fastgørelse af modlysblænden

Når du fotograferer i kraftig belysning, f.eks. udendørs, anbefaler vi, at du bruger modlysblænden for at reducere forringelse af billedkvaliteten forårsaget af for kraftigt lys.

- 1 Påsæt adapterringen.

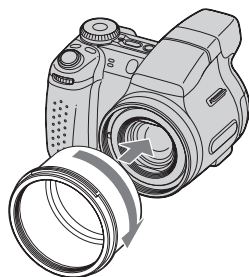

- 2 Anbring modlysblænden som vist nedenfor, og drej den med uret, indtil den klikker på plads.

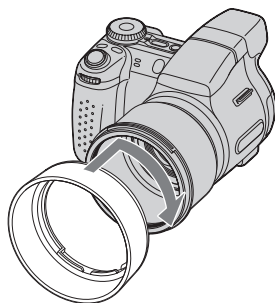

- Du kan sætte objektivdækslet på med modlysblænden fastgjort.
- Pas på følgende ved brug af modlysblænden:
 - AF-lampen kan blive blokeret.
 - Blitzlampen kan blive blokeret, så der kommer skygge ved brug af den indbyggede blitz.

Opbevaring af modlysblænden

Modlysblænden kan fastgøres i modsat retning for at opbevare den sammen med kameraet, når den ikke er i brug.

Anbring modlysblænden som vist nedenfor, og drej den med uret, indtil den klikker på plads.

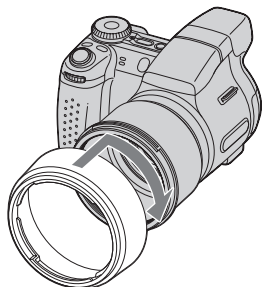

Fastgørelse af konverterobjektiv (medfølger ikke)

Hvis du vil tage forbedrede vidvinkelbilleder eller billeder, hvor du zoomer ind på fjerne motiver, skal du fastgøre et konverterobjektiv.

- ① Fastgør adapterringen.
 - ② Fastgør et konverterobjektiv.
- Du kan finde flere oplysninger i betjeningsvejledningen, der fulgte med konverterobjektivet.

Indikatorer på skærmen

Se flere oplysninger om betjening på siderne, der nævnes i parentes.

Ved optagelse af stillbilleder

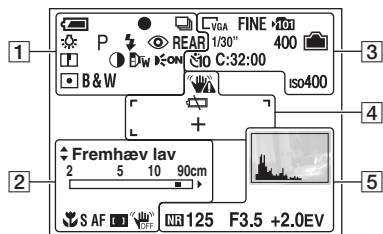

Ved optagelse af film

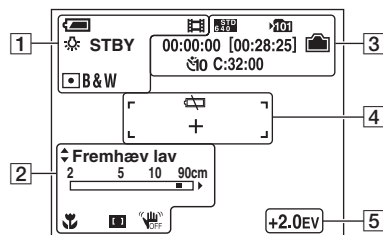

1

Skærm	Beskrivelse
	Resterende batteritid (→ trin 1 i "Læs dette først")
	AE/AF-lås (→ trin 5 i "Læs dette først")
	Optagetilstand (30, 38)
	Hvidbalance (43)
STBY OPT	Standby/Optagelse af en film (→ trin 5 i "Læs dette først")
	Funktionsvælger (Valg af motiv) (→ trin 5 i "Læs dette først")

Skærm	Beskrivelse
P S A M	Funktionsvælger (30)
	Kameraindstilling (→ trin 5 i "Læs dette først")
	Blitztilstand (→ trin 5 i "Læs dette først")
	Blitzen oplades • LCD-skærmen bliver svag under opladning. (kun DSC-H5)
	Zoomskalering (54, → trin 5 i "Læs dette først")
	Rødøjereduktion (55)
REAR	Synkroniseret blitz (57)
	Skarphed (45)
	Kontrast (45)
	Konverterobjektiv (58)
	AF-lampe (56)
	Målemetode (42)
VIVID NATURAL SEPIA B&W	Farvetilstand (42)



2

Skærm	Beskrivelse
Fremhæv høj Fremhæv lav Fremhæv fra	Spidsværdi (37)
	Manuel fokuslinje (37)
● Indstil	Fleksibel lysplet-AF (36) Manuelt fokus (37)
	Makro (→ trin 5 i "Læs dette først")
	Manuelt fokus (37)
S AF M AF C AF	AF-tilstand (54)
	Indikator for AF-afstandsmålerramme (35)
	STEADY SHOT OFF (→ trin 5 i "Læs dette først")





3

Skærm	Beskrivelse
 	Billedformat (→ trin 4 i "Læs dette først") <ul style="list-style-type: none"> • og vises kun for DSC-H5. • vises kun for DSC-H2. • vises kun, når Multi Burst er aktiveret.
FINE STD	Billedkvalitet (44)
	Optagemappe (60) <ul style="list-style-type: none"> • Denne vises ikke, når der anvendes intern hukommelse.
	Resterende intern hukommelseskapacitet (26)
	Resterende "Memory Stick"-kapacitet (25)
00:00:00 [00:28:05]	Optagetid [maksimal optagetid] (25, 26)
1/30"	Multi Burst-interval (45)
400	Resterende antal billeder, der kan optages (25, 26)
	Selvudløser (→ trin 5 i "Læs dette først")
C:32:00	Selvdiagnosticeringsdisplay (102)
iso400	ISO-tal (44)

4

Skærm	Beskrivelse
	<p>Advarsel om vibration (10)</p> <ul style="list-style-type: none"> Indikerer, at vibration måske vil betyde, at du ikke kan optage klare billeder pga. utilstrækkelig belysning. Selv om vibrationsadvarslen vises, kan du stadig optage billeder. Det anbefales dog, at du slår anti-slørfunktionen til, at du bruger blitz for at opnå bedre belysning, eller at du bruger et kamerastativ eller stabiliserer kameraet på anden måde.
	Advarsel om lavt batteriniveau (28, 102)
+	Kryds til punktmåling (42)
	Ramme for AF-afstandsmåler (35)

5

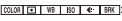
Skærm	Beskrivelse
	Histogram (24, 35)
	<p>NR langsom lukker (33)</p> <ul style="list-style-type: none"> Ved brug af visse lukkerhastigheder*, aktiveres funktionen NR langsom lukker automatisk for at reducere billedstøjen. <p>* Når [ISO] er [Auto], [80] til [200]: 1/6 sekund eller langsommere Når [ISO] er [400] til [1000], eller funktionsvælgeren er indstillet til  (Høj følsomhed): 1/25 sekund eller langsommere</p>
125	Lukkerhastighed (33)
F3.5	Blændeværdi (33)
+2.0EV	Eksponeringsværdi (34, → trin 5 i "Læs dette først")
 FLYT  FLYT ● OK	<p>Fleksibel lysplet-AF (36)</p> <p>Manuelt fokus (37)</p>
	Menu (40)
(ikke vist på skærmen på forrige side)	

Ved afspilning af stillbillede

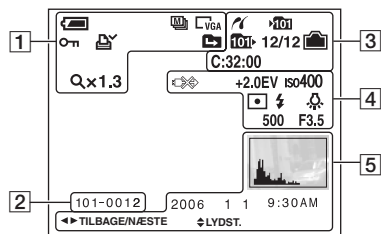

Ved afspilning af film

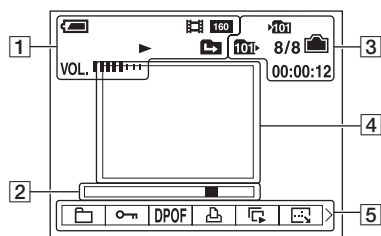





1

Skærm	Beskrivelse
	Resterende batteritid (→ trin 1 i "Læs dette først")
	Optagetilstand (30, 38)
	Billedstørrelse (→ trin 4 i "Læs dette først")
	Afspilningstilstand (→ trin 6 i "Læs dette først")
	Beskyt (47)
	Udskriftsbestillingsmærke (DPOF) (86)
	Skift mappe (46) • Denne vises ikke, når der anvendes intern hukommelse.
Qx1.3	Zoomskalering (→ trin 6 i "Læs dette først")
Trin 12/16	Afspilning billede for billede (39)
	Afspilning (→ trin 6 i "Læs dette først")
VOL.	Lydstyrke (→ trin 6 i "Læs dette først")













2

Skærm	Beskrivelse
101-0012	Mappe- og filnummer (46)
	Afspilningslinje (→ trin 6 i "Læs dette først")



3

Skærm	Beskrivelse
	PictBridge-tilslutning (84)
	Optagemappe (60) <ul style="list-style-type: none"> Denne vises ikke, når der anvendes intern hukommelse.
	Afspilningsmappe (46) <ul style="list-style-type: none"> Denne vises ikke, når der anvendes intern hukommelse.
	Resterende intern hukommelseskapacitet (26)
	Resterende "Memory Stick"-kapacitet (25)
8/8 12/12	Billednummer/antal billeder, der er optaget i den valgte mappe
C:32:00	Selvdiagnosticeringsdisplay (102)
00:00:12	Tæller (→ trin 6 i "Læs dette først")

4

Skærm	Beskrivelse
	PictBridge-tilslutning (85) <ul style="list-style-type: none"> Tag ikke USB-kablet ud, mens ikonet vises.
+2.0EV	Eksponeringsværdi (34, → trin 5 i "Læs dette først")
iso400	ISO-tal (44)
 	Målemetode (42)
 	Blitz
  	Hvidbalance (43)
  	
500	Lukkerhastighed (33)
F3.5	Blændeværdi (33)
	Afspil billede (→ trin 6 i "Læs dette først")

5

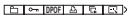
Skærm	Beskrivelse
	Histogram (24, 35) <ul style="list-style-type: none">  vises, når histogramvisning er deaktiveret.
2006 1 1 9:30 AM	Optaget dato/klokkeslæt for billedet, der afspilles
	Menu (40)
● PAUSE ● SPIL	Afspilning af Multi Burst-billeder i serier (38)
◀ TILBAGE/ NÆSTE	Vælg billeder
◆ LYDST.	Juster lydstyrke

Ændring af skærmdisplayet

Hver gang du trykker på  (Skærmdisplayknapp) -knappen, skifter visningen på følgende måde.

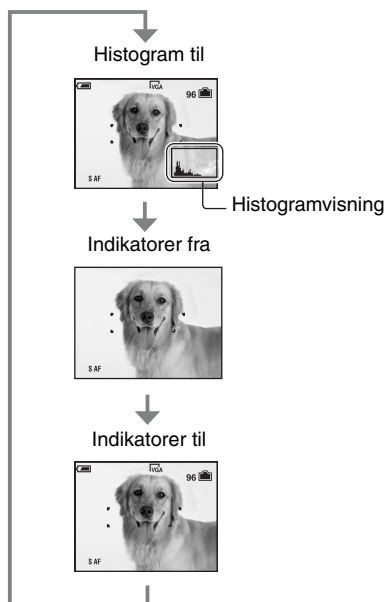
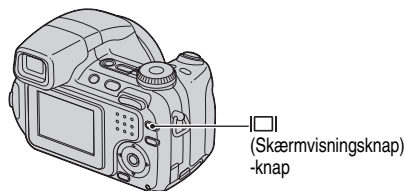

- Ved at trykke længere på  (Skærmdisplayknapp) -knappen kan du øge LCD-baggrundsbelystningen (kun DSC-H5)/ søgerens baggrundsbelystning (side 62, → *trin 5 i "Læs dette først"*).
- Når du slår histogramvisningen til, vises billedoplysningerne ved afspilning.
- Histogrammet vises ikke i følgende situationer:
 - Under optagelse
 - Når menuen vises.
 - Når der optages film.
 - Under afspilning
 - Når menuen vises.
 - I indekstilstand.
 - Når du bruger zoom under afspilning.
 - Når du roterer stillbilleder.
 - Under afspilning af film.
- Der kan være stor forskel på det viste histogram under optagelse og afspilning, når:
 - Blitzen udløses.
 - Lukkerhastigheden er langsom eller høj.
- Histogrammet vises muligvis ikke for billeder, som er optaget med andre kameraer.

Antal stillbilleder og optagetid for film

Tabellerne viser det omtrentlige antal stillbilleder og tiden til film, der kan optages på en "Memory Stick Duo", som er formateret med dette kamera. Værdien kan variere afhængigt af optageforholdene. For billedstørrelse og billedkvalitet, → *trin 4 i "Læs dette først"* se side 13.

Antallet af stillbilleder (billedkvaliteten er [Fint] på den øverste linje og [Standard] på den nederste linje).

(Enheder: billeder)

Kapacitet Størrelse	32MB	64MB	128MB	256MB	512MB	1GB	2GB
7M (kun DSC-H5)	9	18	37	67	137	279	573
	18	36	73	132	268	548	1125
3:2 (kun DSC-H5)	9	18	37	67	137	279	573
	18	36	73	132	268	548	1125
6M (kun DSC-H2)	10	21	42	77	157	322	660
	19	39	79	142	290	592	1215
3:2 (kun DSC-H2)	10	21	42	77	157	322	660
	19	39	79	142	290	592	1215
5M (kun DSC-H5)	12	25	51	92	188	384	789
	23	48	96	174	354	723	1482
3M	20	41	82	148	302	617	1266
	37	74	149	264	537	1097	2250
2M	33	66	133	238	484	988	2025
	61	123	246	446	907	1852	3798
VGA	196	394	790	1428	2904	5928	12154
	491	985	1975	3571	7261	14821	30385
16:9	33	66	133	238	484	988	2025
	61	123	246	446	907	1852	3798

- Det viste antal billeder gælder for normal tilstand.
- Når antallet af resterende billeder, der kan optages, er større end 9.999, vises indikatoren ">9999".
- Du kan tilpasse billedernes størrelse senere ([Tilpas], side 49).

Optagetiden for film

(Enheder: time:minut:sekund)

Kapacitet Størrelse	32MB	64MB	128MB	256MB	512MB	1GB	2GB
640(Fin)	–	–	–	0:02:50	0:06:00	0:12:20	0:25:10
640(Standard)	0:01:20	0:02:50	0:05:50	0:10:40	0:21:40	0:44:20	1:31:00
160	0:22:40	0:45:30	1:31:30	2:51:20	5:47:00	11:44:20	24:18:20

- Film med størrelsen indstillet til [640(Fin)] kan kun optages på en "Memory Stick PRO Duo".
- Når billeder, som er optaget med tidligere Sony-modeller, afspilles på dette kamera, kan visningen afvige fra den faktiske billedstørrelse.

Når du ikke har en "Memory Stick Duo" (Optagelse med den interne hukommelse)

Kameraet har 30 MB intern hukommelse. Hukommelsen er ikke udskiftelig. Selv når der ikke er sat nogen "Memory Stick Duo" i kameraet, kan du optage billeder ved hjælp af denne interne hukommelse.

- Film med billedstørrelsen indstillet til [640(Fin)] kan ikke optages ved hjælp af den interne hukommelse.

Når en "Memory Stick Duo" indsættes

[Optagelse]: Der optages billeder på "Memory Stick Duo".

[Afspilning]: Der afspilles billeder fra "Memory Stick Duo".

[Menu, Opsætning osv.]: Du kan anvende forskellige funktioner til billeder på "Memory Stick Duo".

Når der ikke er isat en "Memory Stick Duo"

[Optagelse]: Der optages billeder ved hjælp af den interne hukommelse.

[Afspilning]: Billeder, der er lagret i den interne hukommelse, afspilles.

[Menu, Opsætning osv.]: Du kan anvende forskellige funktioner til billeder i den interne hukommelse.

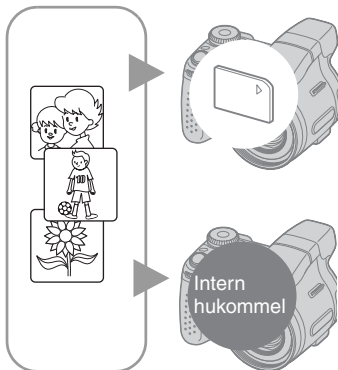

Antallet af stillbilleder, der kan optages, og tiden til film i den interne hukommelse er følgende.

Antallet af stillbilleder (billedkvaliteten er [Fint] på den øverste linje og [Standard] på den nederste linje).

(Enheder: billeder)

Størrelse Kapacitet	7M ¹⁾	3:2 ¹⁾	6M ²⁾	3:2 ²⁾	5M ¹⁾	3M	2M	VGA	16:9
30MB	8	8	9	9	12	19	31	183	31
	17	17	18	18	22	34	57	459	57

¹⁾ Kun DSC-H5

²⁾ Kun DSC-H2

Optagetiden for film

(Enheder:time:minut:sekund)

Størrelse Kapacitet	640(Standard)	160
30MB	0:01:20	0:21:50

Om billeddata lagret i den interne hukommelse

Det anbefales, at du kopierer (sikkerhedskopi) data uden fejl ved hjælp af en af følgende metoder.

Kopiering (sikkerhedskopi) af data på en "Memory Stick Duo"

Klargør en "Memory Stick Duo" med en kapacitet på 32 MB eller mere, og udfør derefter den procedure, som er beskrevet i [Kopier] (side 61).

Kopiering (sikkerhedskopi) af data på en harddisk i din computer

Udfør proceduren på siderne 69 til 71 uden en "Memory Stick Duo" sat i kameraet.

- Du kan ikke overføre billeddata på en "Memory Stick Duo" til den interne hukommelse.
- Du kan kopiere data, der er lagret i den interne hukommelse, til en computer via en USB-forbindelse mellem en computer og kameraet, men du kan ikke kopiere data på en computer til den interne hukommelse.

Batteriets levetid og antal billeder, der kan optages/vises

Tabellerne viser det omtrentlige antal billeder, som kan optages/vises, og batteriets brugstid, når du optager billeder i [Normal] indstilling med batterierne (medfølger) på fuld kapacitet og ved en omgivende temperatur på 25°C. Det antal billeder, som kan optages eller vises, beregnes om nødvendigt ved hensyntagen til udskiftning af "Memory Stick Duo". Bemærk, at det faktiske antal kan være mindre end de viste værdier afhængigt af forholdene under brug.

- Batterikapaciteten falder, efterhånden som antallet af brug øges, og også med tiden (side 107).
- Antallet af billeder, som kan optages/vises, og batteriets brugstid formindskes under følgende forhold:
 - Når den omgivende temperatur er lav.
 - Når blitzen bruges ofte.
 - Når kameraet er blevet tændt og slukket mange gange.
 - Når zoom bruges hyppigt.
 - LCD-baggrundsbelysningens (kun DSC-H5) eller EVF-baggrundsbelysningens lysstyrke er indstillet til Op.
 - [AF-funktion] er indstillet til [Monitor] eller [Fleksibel].
 - [STEADY SHOT] er indstillet til [Fortsæt].
 - Når batteriniveauet er lavt.

Ved optagelse af stillbilleder

Batteri	LCD/Søger	Antal billeder	Batteriets levetid (min.)
DSC-H5			
NH-AA-DB (Ni-MH) (medfølger)	LCD	Ca. 340	Ca. 170
	Søger	Ca. 370	Ca. 185
Alkaline	LCD	Ca. 50	Ca. 25
	Søger	Ca. 60	Ca. 30
DSC-H2			
NH-AA-DB (Ni-MH) (medfølger)	LCD	Ca. 400	Ca. 200
	Søger	Ca. 400	Ca. 200
Alkaline	LCD	Ca. 60	Ca. 30
	Søger	Ca. 60	Ca. 30

- Optagelse i følgende situationer:
 -  (B.kvalitet) er indstillet til [Fint].
 - [AF-funktion] er indstillet til [Enkelt].
 - [STEADY SHOT] er indstillet til [Fotografer].
 - Optagelse en gang hvert 30 sekunder.
 - Zoom skiftes frem og tilbage mellem W og T.
 - Blitzen udløses hver anden gang.
 - Kameraet tændes og slukkes hver 10 gang.
- Målemetoden er baseret på CIPA-standardens. (CIPA: Camera & Imaging Products Association)
- Billedstørrelsen har ingen indflydelse på antallet af billeder, der kan optages/batteriets levetid.

Ved visning af stillbilleder

Batterier	Antal billeder	Batteriets levetid (min.)
DSC-H5		
NH-AA-DB (NiMH) (medfølger)	Ca. 8600	Ca. 430
DSC-H2		
NH-AA-DB (Ni-MH) (medfølger)	Ca. 9800	Ca. 490

- Visning af enkeltbilleder med omkring tre sekunders interval

Ved optagelse af film

NH-AA-DB (Ni-MH) (medfølger) (min.)	
LCD	Søger
DSC-H5	
Ca. 190	Ca. 230
DSC-H2	
Ca. 250	Ca. 250

- Optagelse af film kontinuert med en billedstørrelse på [160]

Brug af drejeknappen

Drejeknappen bruges til at ændre indstillingsværdierne ved optagelse med manuel justering (foretrukken lukkerhastighed, foretrukken blænde, manuel eksponering) eller EV-justering. Ved at dreje på drejeknappen kan du også nemt få vist det næste/forrige billede.

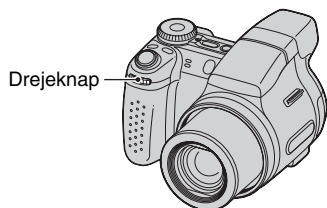

Sådan vælges værdien

Drej på drejeknappen for at ændre de værdier, du ønsker at indstille.

Sådan vælges elementet

Drej på drejeknappen for at vælge det element, du ønsker at indstille værdien for.

Sådan justeres værdien

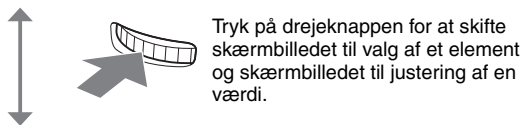
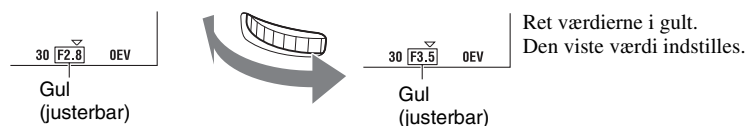

Sådan vælges elementet

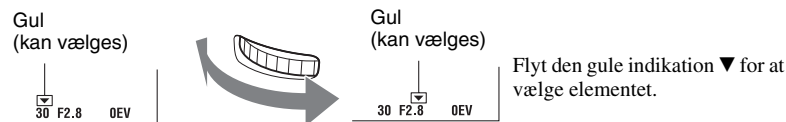

- Du kan ikke indstille elementer, som ikke kan vælges.

Brug af funktionsvælgeren

Indstil funktionsvælgeren til den ønskede funktion.

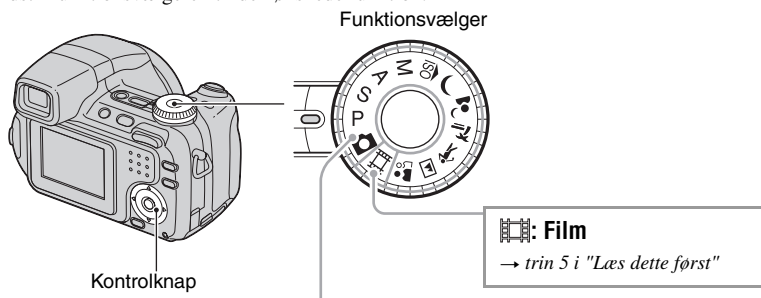

Optageindstillinger for stillbilleder

Autojustering

Giver dig mulighed for let optagelse, hvor indstillingerne justeres automatisk.
→ trin 5 i "Læs dette først"

P: Auto programmeret

Giver dig mulighed for at optage med eksponeringen justeret automatisk (både lukkerhastigheden og blændeværdien). Du kan også vælge forskellige indstillinger ved hjælp af menuen.
(Oplysninger om tilgængelige funktioner → side 41)

S: Lukkehastighed- prioriteret optagelse

Giver dig mulighed for at optage med manuelt justeret lukkerhastighed (side 33). Du kan også vælge de forskellige indstillinger ved hjælp af menuen.
(Oplysninger om tilgængelige funktioner → side 41)

A: Blændeprioriteret optagelse

Giver dig mulighed for at optage med manuelt justeret blændeværdi (side 33). Du kan også vælge de forskellige indstillinger ved hjælp af menuen.
(Oplysninger om tilgængelige funktioner → side 41)

M: Optagelse med manuel eksponering

Giver dig mulighed for at optage med manuelt justeret eksponering (både lukkerhastigheden og blændeværdien) (side 34). Du kan også vælge de forskellige indstillinger ved hjælp af menuen.
(Oplysninger om tilgængelige funktioner → side 41)

: **Indstillinger for valg af motiv**

Giver dig mulighed for at optage med forvalgte indstillinger afhængigt af motivet. → trin 5 i "Læs dette først"

I denne betjeningsvejledning vises de tilgængelige indstillinger af funktionsvælgeren som følger.



Valg af motiv

Oplysninger om → trin 5 i "Læs dette først"

En kombination af funktioner bestemmes af kameraet for at opnå en passende optagelse af et billede ud fra forholdene omkring motivet.

(✓: du kan vælge den ønskede indstilling)

	Makro	Blitz	Hvidbalance	Blitzniveau	Burst/Multi Burst/ Eksponeringsniveau
ISO	✓	⊗	✓	—	✓
☾	—	⊗	✓	—	—
☾	✓	⚡SL	Auto/⚡WB/☐	✓	—
📷	✓	⚡ / ⊗	✓	✓	✓
🏃	✓	⚡ / ⊗	✓	✓	✓
🏞️	—	⚡ / ⊗	✓	✓	✓
👤	✓	✓	✓	✓	✓

Optagelse med manuel justering

Kameraet justerer automatisk fokus og eksponering, men du kan imidlertid justere disse indstillinger manuelt.

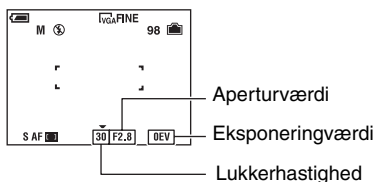
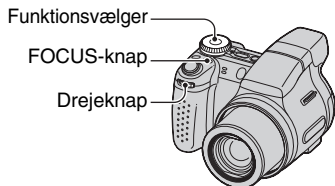

Egenskaber for "Lukkerhastighed"



Hurtigere
Genstande i bevægelse ser ud til at stå stille.



Langsommere
Genstande i bevægelse ser ud til at bevæge sig langsomt.

Egenskaber for "blænde" (F-værdi)



Åben
Fokuseringsområdet bliver smallere, både bagud og fremad.



Lukket
Fokuseringsområdet bliver bredere, både bagud og fremad.

Optagelse med programskift



Du kan ændre kombinationen af blændeværdien og lukkerhastigheden, mens du bevarer lysstyrken.

- 1 Vælg kombinationen af blændeværdi og lukkerhastighed ved hjælp af drejeknappen (side 29). P* vises, mens kombinationen af blændeværdi og lukkerhastighed skiftes.

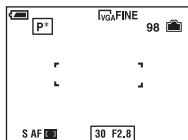

- 2 Optag billedet.

Hvis du vil annullere Programskift, skal du dreje drejeknappen for at flytte indikatoren tilbage fra P* til P .

- Du kan ikke skifte kombinationen af blændeværdi og lukkerhastighed, når udløserknappen er trykket halvvejs ned.
- Når lysstyrken ændres, ændres blændeværdien og lukkerhastigheden også, mens skiftværdien bevares.
- Du kan muligvis ikke ændre kombinationen af blændeværdi og lukkerhastighed, afhængigt af dine optagesituationer.

- Når blitzindstillingen ændres, annulleres Programskift.
- Hvis funktionsvælgeren indstilles til andet end P, eller hvis strømmen afbrydes, annulleres Programskift.

Optagelse med foretrukken lukkerhastighed

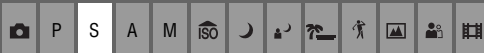

Du kan justere lukkerhastigheden manuelt.

- 1 Vælg en lukkerhastighed ved hjælp af drejeknappen (side 29).
Du kan vælge en lukkerhastighed fra 1/1000 til 30 sekunder.
- 2 Optag billedet.

- Lukkerhastigheder på et sekund eller længere angives med ["], f.eks. 1".
- Når du nedsætter lukkerhastigheden, anbefales det at bruge et kamerastativ for at forhindre effekten af vibrationer.
- Hvis du vælger langsomme lukkerhastigheder, tager det tid at behandle dataene.
- Hvis du vælger visse lukkerhastigheder*, aktiveres funktionen NR langsom lukker automatisk for at reducere billedstøjen, og "NR" vises.
* Når [ISO] er [Auto], [80] til [200]: 1/6 sekund eller langsommere
Når [ISO] er [400] til [1000]: 1/25 sekund eller langsommere
- Hvis den korrekte eksponering ikke opnås, efter du har foretaget indstillingerne, blinker indikatorerne for indstillingsværdien på skærmen, når udløserknappen trykkes halvvejs ned. Du kan godt optage under disse forhold, men vi anbefaler, at du justerer de blinkende værdier igen.
- Blitzen er indstillet til ⚡ (Blitz tændt) eller ⚡ (Blitz slukket).
- Når lukkerhastigheden er høj, kan mængden af blitzlys være utilstrækkelig, selvom du udløser blitzen.

Optagelse med foretrukken blænde



Du kan justere mængden af lys, som passerer gennem objektivet, manuelt.

- 1 Vælg en blænde værdi ved hjælp af drejeknappen (side 29).
– Når zoomen er indstillet helt til W-siden, kan du vælge en blænde værdi fra F2,8 til F8,0.
– Når zoomen er indstillet helt til T-siden, kan du vælge en blænde værdi fra F3,7 til F8,0.
 - 2 Optag billedet.
- Lukkerhastigheden justeres automatisk fra 1/1000 til 8 sekunder. Når du indstiller en blænde værdi på F5,6 eller mere, starter værdierne fra 1/2000 sekund.
 - Hvis den korrekte eksponering ikke opnås, efter du har foretaget indstillingerne, blinker indikatorerne for indstillingsværdien på skærmen, når udløserknappen trykkes halvvejs ned. Du kan godt optage under disse forhold, men vi anbefaler, at du justerer de blinkende værdier igen.
 - Blitzen er indstillet til ⚡ (Blitz tændt), ⚡^{SL} (Langsom synkronisering) eller ⚡ (Blitz slukket).

Optagelse med manuel eksponering



Du kan justere lukkerhastigheden og blændeværdierne manuelt.

- 1 Vælg en lukkerhastighed ved hjælp af drejeknappen (side 29).
 - 2 Vælg en blændeværdi ved hjælp af drejeknappen (side 29).
Forskellen mellem indstillingerne og den korrekte eksponering, der bedømmes af kameraet, vises som en EV-værdi (nedenfor) på skærmen. 0EV angiver den værdi, kameraet har bedømt som mest egnet.
 - 3 Optag billedet.
- Kameraet bevarer indstillingen, også når der slukkes for strømmen. Når du har indstillet en ønsket værdi, kan du gengive den samme eksponering ved blot at indstille funktionsvælgeren til M.
 - Hvis den korrekte eksponering ikke opnås, efter du har foretaget indstillingerne, blinker indikatorerne for indstillingsværdien på skærmen, når udløserknappen trykkes halvvejs ned. Du kan godt optage under disse forhold, men vi anbefaler, at du justerer de blinkende værdier igen.
 - Blitzen er indstillet til (Blitz tændt) eller (Blitz slukket).

Manuel justering af eksponeringen — Bill. lysstyrke



Mod -

Mod +

- 1 Tryk på på kontrolknappen.
Eksponeringsværdien skifter til gul.



Eksponeringsværdi (gul)

- 2 Vælg en eksponeringsværdi ved hjælp af drejeknappen (side 29).
Mod +: Gør et billede lysere.
0EV: Eksponeringen bestemmes automatisk af kameraet.
Mod -: Gør et billede mørkere.
- Flere oplysninger om eksponering → side 11
 - Kompensationsværdien kan indstilles i intervaller på 1/3EV (+2,0EV til -2,0EV).
 - Hvis et motiv optages under ekstremt lyse eller mørke forhold, eller hvis blitzen bruges, er justeringen af eksponering muligvis ikke effektiv.

💡 Brug af et histogram

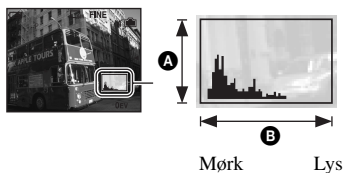

Et histogram er et diagram, som viser et billedes lysstyrke. Indstil funktionsskalaen til , P, S, A eller Valg af motiv, og tryk derefter gentagne gange på (Skærmvisningsknap) for at få vist histogrammet på skærmen. Diagrammet indikerer et lyst billede, når overvægten er mod højre, og et mørkt billede, når overvægten er mod venstre. Juster eksponeringen, mens du kontrollerer den med histogrammet.

A Antal pixel

B Lysstyrke

- Histogrammet vises også, når drejeknappen indstilles til M, eller ved afspilning af et enkelt billede, men du kan ikke justere eksponeringen.

Valg af en fokuseringsmetode





Du kan ændre fokuseringsmetoden. Tryk gentagne gange på knappen FOCUS, når det er svært at opnå korrekt fokus med automatisk fokuseringsindstilling.

(✓: Standardindstillingen)

✓	Multipunkts-AF ()	<p>Fokuserer automatisk på et motiv i hele afstandsmålerens ramme. Når funktionsvælgeren er indstillet til , markeres Multipunkts-AF.</p> <ul style="list-style-type: none"> • Denne funktion er praktisk, når motivet ikke er i centrum af rammen. <p>Ramme for AF-afstandsmåler Indikator for AF-afstandsmåleramme</p>
	Center-AF ()	<p>Fokuserer automatisk på et motiv i nærheden af billedets centrum.</p> <ul style="list-style-type: none"> • Anvendt sammen med funktionen AF-lås giver dette dig mulighed for at optage i den ønskede billedkomposition. <p>Ramme for AF-afstandsmåler Indikator for AF-afstandsmåleramme</p>

Fleksibelt spot-AF 	Fokuserer på et meget lille motiv eller et smalt område. Flexibel Spot-AF giver dig mulighed for at optage med en ønsket billedkomposition. <ul style="list-style-type: none"> • Se den efterfølgende procedure for at indstille Flexibel spot-AF. • Det er en praktisk funktion, når du bruger et kamerastativ til optagelsen, og motivet er uden for centerområdet. • Pas på, når du optager et motiv i bevægelse, at motivet ikke afviger fra afstandsmålerens ramme.
Manuel fokus	Fokuserer på motivet ved hjælp af en tidligere indstillet afstand til motivet. <ul style="list-style-type: none"> • Indstil afstanden ved at se side 37. • Når et motiv optages gennem et net eller gennem vinduesglas, er det svært at opnå korrekt fokus med automatisk fokuseringsindstilling. I disse tilfælde er det praktisk at fokusere manuelt.

- AF står for Auto-fokus.
- Når du optager film, anbefales Multipunkts-AF, da AF virker selv med en vis mængde vibrationer.
- Når du bruger digital zoom eller AF-lampe, prioriteres AF-bevægelse for motiver i eller tæt på rammens centrum. I dette tilfælde blinker indikatoren ,  eller , og AF-afstandsmålerens ramme vises ikke.





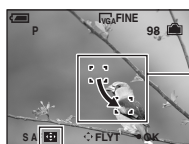

Sådan indstilles Flexibelt spot-AF

- Tryk på FOCUS gentagne gange for at vælge  (Flexibelt spot-AF).
Farven på AF-afstandsmålerens ramme skifter fra hvid til gul.



Ramme for AF-afstandsmåler
(gul: justerbar/hvid: fast)





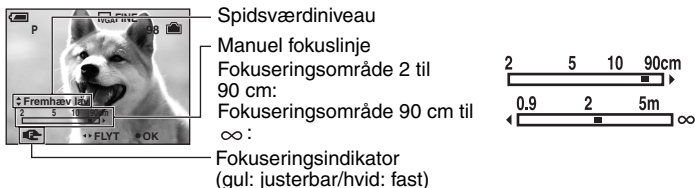

Indikator for AF-afstandsmålerramme

- Flyt AF-afstandsmåleren til den del, du vil fokusere på med // på kontrolknappen, og tryk derefter på .
AF-afstandsmålerens ramme skifter fra hvid til gul.
Du kan flytte AF-afstandsmålerens ramme igen ved at trykke på  igen.
- Når AF-afstandsmåleren flyttes, indstilles AF-tilstanden til [Monitor], og et tryk på  ændrer den til den tilstand, der er angivet på opsætningsskærmbilledet.
 - Når du ændrer en fokuseringsmetode, slettes den placering af AF-afstandsmålerrammen, du har indstillet.

Indstilling af manuel fokusering



- ① Tryk på FOCUS gentagne gange for at vælge .
Den manuelle fokuseringslinje vises.





- ② Indstil linjen til den ønskede afstand med / på kontrolknappen.
- Hvis  blinker, angiver det en begrænsning af fokuseringen.
 - Ved hjælp af den udvidede fokuseringsfunktion (side 57) udvides billedet på skærmen til det dobbelte, så det er nemmere at fokusere (standardindstillingen).
- ③ Tryk på .  skifter fra gul til hvid. Tryk på  for at indstille den igen.
- Oplysningerne om afstandsindstillingerne ved manuel fokusering er omtrentlige. Hvis du peger opad eller nedad med objektivet, øges fejlen.
 - Afstandsvælgeren har begrænset virkning svarende til zoomskaleringen eller indstillingen af [Konvert.obj.].
 - Når du ændrer en fokuseringsmetode, slettes den afstand for manuel fokusering, du har indstillet.

Forbedring af konturen for det motiv, der er synligt ved fokusering (Spidsværdi)

Motivets kontur på skærmen forbedres ved hjælp af blåt, så fokuseringen bliver nemmere.

Indstil spidsværdiniveauet med / på kontrolknappen, mens du indstiller den manuelle fokusering.

(: Standardindstillingen)

	Fremhæv høj	Indstiller spidsværdiniveauet højt.
	Fremhæv lav	Indstiller spidsværdiniveauet lavt.
	Fremhæv fra	Bruger ikke spidsværdifunktionen.

Uafbrudt optagelse





Optagelse uafbrudt

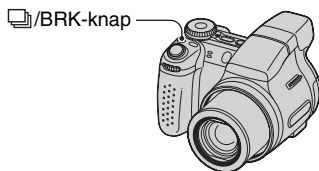

Vælg en tilstand til uafbrudt optagelse ved at trykke gentagne gange på knappen /BRK.



(✓: Standardindstillingen)

Burst ()	<p>Optager det maksimale antal billeder i rækkefølge (se den følgende tabel), når du trykker på udløserknappen og holder den nede.</p> <ul style="list-style-type: none"> Når "Optager" forsvinder, kan du optage det næste billede.
Eksponeringsniveau (BRK)	<p>Optager en serie på tre billeder, hvor eksponeringsværdierne automatisk ændres.</p> <div style="text-align: center;">  <p>(+)retning Korrekt (-)retning</p> </div> <ul style="list-style-type: none"> Når funktionsvælgeren er indstillet til , kan Eksponeringsniveau ikke vælges. Du kan vælge billedet med den relevante eksponering efter optagelsen, hvis du ikke kan optage gode billeder på grund af motivets lysstyrke. Du kan vælge størrelsen af trinnene for eksponeringsniveauet i [Niveautrin] (side 44).
Multi Burst ()	<p>Optager 16 billeder i rækkefølge som en stillbilledfil, når du trykker på udløserknappen.</p> <ul style="list-style-type: none"> Dette er f.eks. praktisk, hvis du vil kontrollere din form ved sport. Du kan vælge Multi Burst-lukkerintervallet i [Interval] (side 45).
✓ Normal	Optager ikke uafbrudt.

Ved Burst

- Blitzen er indstillet til  (Blitz slukket).
- Ved optagelse med selvudløseren optages en serie på maksimalt fem billeder.
- Du kan ikke vælge følgende lukkerhastigheder.
 Når [ISO] er [Auto], [80] til [200]: 1/6 sekund eller langsommere
 Når [ISO] er [400] til [1000]: 1/25 sekund eller langsommere

- Når batteriniveauet er lavt, eller når den interne hukommelse eller "Memory Stick Duo" er fuld, stopper Burst-funktionen.
- Optageintervallet er ca. 0,9 sekund (DSC-H5) eller 0,8 sekund (DSC-H2).

Det maksimale antal fortløbende optagelser





(Enheder: billeder)

Størrelse \ Kvalitet	DSC-H2		DSC-H5	
	Fint	Standard	Fint	Standard
7M	—	—	5	8
6M	7	12	—	—
3:2	7	12	5	8
5M	—	—	6	11
3M	12	21	9	17
2M	19	35	15	27
VGA	100	100	85	100
16:9	19	35	15	27

Ved Eksponeringsniveau

- Blitzen er indstillet til  (Blitz slukket).
- Fokus og hvidbalancen justeres for det første billede, og disse indstillinger bruges også til de øvrige billeder.
- Når eksponeringen justeres manuelt (side 34), ændres eksponeringen baseret på den justerede lysstyrke.
- Optageintervallet er ca. 0,9 sekund (DSC-H5) eller 0,8 sekund (DSC-H2).
- Hvis motivet er for lyst eller for mørkt, kan du muligvis ikke optage korrekt med den valgte værdi for eksponeringsniveau.
- Du kan ikke vælge følgende lukkerhastigheder.
Når [ISO] er [Auto], [80] til [200]: 1/6 sekund eller langsommere
Når [ISO] er [400] til [1000]: 1/25 sekund eller langsommere
- Du kan muligvis ikke optage billeder i Eksponeringsniveau-tilstand afhængig af Valg af motiv (side 31).

Ved Multi Burst

- Du kan afspille billeder, der er optaget med Multi Burst ved brug af følgende procedure.
 - Pause/genoptag: Tryk på  på kontrolknappen.
 - Afspil billede for billede: Tryk på  i pausetilstanden. Tryk på  for at genoptage afspilning i serier.
- Det er ikke muligt at anvende følgende funktioner i Multi Burst-tilstanden:
 - Smart zoom
 - Blitz
 - Opdeling af en serie af billeder, der er optaget med Multi Burst
 - Sletning eller udtrækning af et billede i en serie af billeder, der er optaget med Multi Burst
 - Indstilling af billedintervallet til en anden tilstand end [1/30], når funktionsvælgeren er indstillet til 
 - Indstilling af lukkerhastigheden lavere end 1/30 sekund
- Ved afspilning af en serier billeder, der er optaget med Multi Burst, ved hjælp af en computer eller et kamera, der ikke er udstyret med Multi Burst-funktionen, vises billedet som et enkelt billede med 16 enkeltbilleder.
- Størrelsen af billeder, der er optaget i Multi Burst-tilstanden, er 1M.
- Du kan muligvis ikke optage billeder i Multi Burst-tilstanden afhængig af Valg af motiv (side 31).

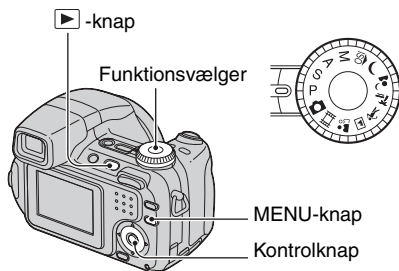
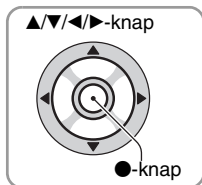

1 Optagelse: Tænd for kameraet, og indstil derefter funktionsvælgeren. Afspilning: Tryk på ▶.

Forskellige punkter er tilgængelige, afhængigt af funktionsvælgerens indstilling og tilstanden for Optagelse/Afspilning.

2 Tryk på MENU for at få vist menuen.

3 Vælg det ønskede menupunkt med ◀▶ på kontrolknappen.

- Hvis det ønskede punkt ikke er synligt, skal du blive ved at trykke på ◀▶, indtil punktet vises på skærmen.
- Tryk på ●, når du har valgt et punkt i afspilningstilstand.

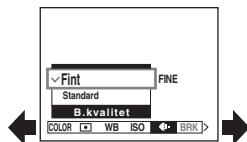

4 Vælg indstillingen med ▲▼.

Der zoomes ind på den indstilling, du vælger, og den angives.

5 Tryk på MENU for at slå menuen fra.

Sådan skifter du til optagetilstand

Tryk udløserknappen halvvejs ned, så menuen forsvinder.

- Hvis et punkt ikke vises, vises et ▲▼-mærke i kanten af det sted, hvor menupunktet normalt vises. Vælg mærket med kontrolknappen for at få vist et punkt, der ikke vises.
- Du kan ikke indstille punkter, som ikke kan vælges.

Menu til optagelse (side 42)

De tilgængelige menupunkter varierer afhængigt af funktionsvælgerens position. Kun de tilgængelige menupunkter vises på skærmen.

(✓ : tilgængelig)

Funktionsvælgerens stilling:		P	S	A	M	Scene	
COLOR (Farvetilstand)	—	✓	✓	✓	✓	—	✓
(Målemetode)	—	✓	✓	✓	✓	✓	✓
WB (Hvidbalance)	—	✓	✓	✓	✓	✓	✓
ISO	—	✓	✓	✓	✓	✓	—
(B.kvalitet)	—	✓	✓	✓	✓	✓	—
BRK (Niveautrin)	—	✓	✓	✓	✓	✓*	—
(Interval)	—	✓	✓	✓	✓	✓*	—
(Blitzniveau)	—	✓	✓	✓	✓	✓*	—
(Kontrast)	—	✓	✓	✓	✓	—	—
(Skarphed)	—	✓	✓	✓	✓	—	—
(Opsætning)	✓	✓	✓	✓	✓	✓	✓

Menu for visning (side 46)

(Mappe)	(Beskyt)
DPOF	(Udskriv)
(Dias)	(Tilpas)
(Roter)	(Del)
(Opsætning)	Beskær**

* Betjeningen er begrænset svarende til Valg af motiv (side 31).

**Kun tilgængelig ved zoom under afspilning.

Standardindstillingerne er markeret med ✓.

COLOR (Farvetilstand)



Du kan ændre billedets lysstyrke, ledsaget af effekter.



<input type="checkbox"/>	S-H (B&W)	Indstiller billedet til sort-hvid
<input type="checkbox"/>	Sepia (SEPIA)	Indstiller billedet til sepia
<input type="checkbox"/>	Naturlig (NATURAL)	Indstiller billedet til rolig farve
<input type="checkbox"/>	Vivid (VIVID)	Indstiller billedet til dyb og levende farve
<input checked="" type="checkbox"/>	Normal	

- Du kan kun vælge [S-H] og [Sepia] ved optagelse af film.
- Når Multi Burst vælges, indstilles farvetilstanden til [Normal].

(Målemetode)

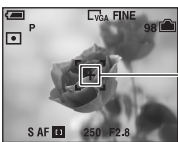

Vælger den målemetode, som indstiller, hvilken del af motivet der skal måles på for at bestemme eksponeringen.

<input type="checkbox"/>	Spot (Punktmåling) ()	Måler kun en del af motivet. <ul style="list-style-type: none"> • Denne funktion er praktisk, når motivet belyses bagfra, eller når der er kraftig kontrast mellem motivet og baggrunden.  <p>Kryds til punktmåling Placeres på motivet</p>
<input type="checkbox"/>	Centreret (Centreret måling) ()	Måler centrum af et billede og bestemmer eksponeringen baseret på motivets lysstyrke på dette sted.
<input checked="" type="checkbox"/>	Multi (Måling på flere mønstre)	Deler motivet op i flere områder, og måler hvert område. Kameraet bestemmer en afbalanceret eksponering.

- Flere oplysninger om eksponering → side 11
- Ved brug af Punktmåling eller Centreret måling, anbefales det at indstille AF-afstandsmålerens ramme til Centreret AF for at fokusere på målepositionen (side 35).

WB (Hvidbalance)



Indstiller farvetonerne svarende til lysforholdene i en situation, hvor f.eks. farverne på et billede ser mærkelige ud.

1 tryk-indst. (☉ ^{SET})	Gemmer den grundlæggende hvide farve, som vil blive brugt i [Et tryk] (☉)-tilstanden. • Denne kan ikke vælges, mens blitzen oplades.
Et tryk (☉)	Justerer hvidbalancen afhængigt af lyskilden. Den hvide farve, der gemmes i [1 tryk-indst.] (☉ ^{SET})-tilstanden, bliver den grundlæggende hvide farve. Brug denne tilstand, når [Auto] eller andre tilstande ikke kan indstille farven korrekt.
Blitz (⚡WB)	Justerer for blitzforholdene. • Du kan ikke vælge dette punkt ved optagelse af film.
Skinnende (☼)	Justerer for steder, hvor lysforholdene ændres hurtigt, f.eks. i en festsal, eller under kraftig belysning, f.eks. i et fotostudie.
Fluorescens (☼)	Justerer for fluorescerende belysning.
Overskyet (☁)	Justerer for en overskyet himmel.
Dagslys (☀)	Justerer for udendørsbelysning, natoptagelser, neonlys, fyrværkeri, solopgang eller forhold lige før eller efter solnedgang.
✓ Auto	Justerer hvidbalancen automatisk.

- Flere oplysninger om hvidbalancen → side 13
- Under fluorescerende belysning, som blinker, fungerer hvidbalancen måske ikke korrekt, selvom du vælger [Fluorescens] (☼).
- Undtagen i tilstandene [Et tryk] (☉), [Blitz] (⚡WB), [WB] indstilles til [Auto], når blitzen affyres.
- Visse funktioner er ikke tilgængelige, afhængigt af motivindstillingen (side 31).

Sådan fanges den grundlæggende hvide farve i [1 tryk-indst.] (☉^{SET})-tilstanden

Gemmer den grundlæggende hvide farve for [Et tryk] (☉)-tilstanden. Gør følgende efter valg af ☉.

- ① Indram et hvidt objekt, f.eks. et stykke papir, der fylder skærmen, under de samme lysforhold, som du vil optage motivet med.
 - ② Vælg [1 tryk-indst.] (☉^{SET}) med ▲. Skærmen bliver sort et øjeblik, og ☉^{SET}-indikatoren blinker hurtigt. Når hvidbalancen er blevet justeret og gemt i hukommelsen, vælges [Et tryk] (☉) igen.
- Hvis ☉-indikatoren blinker langsomt, er hvidbalancen ikke blevet indstillet eller kan ikke indstilles. Brug automatisk hvidbalance.
 - Du må ikke ryste kameraet eller slå på det, mens ☉^{SET}-indikatoren blinker hurtigt.
 - Når blitz-tilstanden indstilles til ⚡ (Blitz tændt) eller ⚡SL (Langsom synkronisering), justeres hvidbalancen efter forholdene med udløsning af blitzen.

ISO



Vælger en lysfølsomhed med ISO-enheder. Jo større tal, desto højere er lysfølsomheden.

<input type="checkbox"/>	1000	Vælg et højt tal ved optagelse i mørke omgivelser eller ved optagelse af et motiv, der bevæger sig med høj hastighed. Vælg et lavt tal for at opnå en høj billedkvalitet.
<input type="checkbox"/>	800	
<input type="checkbox"/>	400	
<input type="checkbox"/>	200	
<input type="checkbox"/>	100	
<input type="checkbox"/>	80	
<input checked="" type="checkbox"/>	Auto	

- Flere oplysninger om ISO-følsomhed → side 12
- Bemærk, at der ofte opstår mere støj i billedet, når ISO-følsomheden øges.
- [ISO] er indstillet til [Auto] ved Valg af motiv.
- Ved optagelse under lysere forhold øger kameraet automatisk tonegengivelsen og hjælper med at forhindre, at billederne bliver hvidlige (undtagen, når [ISO] er indstillet til [80] eller [100]). (kun DSC-H5)

B.kvalitet



Vælger stillbilledets kvalitet.

<input checked="" type="checkbox"/>	Fint (FINE)	Optager med høj kvalitet (lav komprimering).
<input type="checkbox"/>	Standard (STD)	Optager med standardkvalitet (høj komprimering).

- Flere oplysninger om billedkvalitet → side 13

BRK (Niveautrin)



Vælger størrelsen af trinnene for eksponeringsniveauet, når Eksponeringsniveau vælges med /BRK-knappen (side 38).

<input type="checkbox"/>	±1.0EV	Ændrer eksponeringsværdien med plus eller minus 1,0EV.
<input checked="" type="checkbox"/>	±0.7EV	Ændrer eksponeringsværdien med plus eller minus 0,7EV.
<input type="checkbox"/>	±0.3EV	Ændrer eksponeringsværdien med plus eller minus 0,3EV.

- Vælg først Eksponeringsniveau med /BRK-knappen, og angiv den ønskede indstilling for [Niveautrin]. Når du vælger en anden funktion end Eksponeringsniveau, er denne funktion ikke tilgængelig (side 38).

 (Interval)



Vælg billedintervallet i Multi Burst-tilstand (side 38).

<input type="checkbox"/>	1/7.5 (1/7.5")	<ul style="list-style-type: none"> Vælg først Multi Burst med /BRK-knappen, og angiv den ønskede indstilling for [Interval]. Når du vælger en anden funktion end Multi Burst, er denne funktion ikke tilgængelig (side 38).
<input type="checkbox"/>	1/15 (1/15")	
<input checked="" type="checkbox"/>	1/30 (1/30")	

 (Blitzniveau)

Justerer mængden af blitzlys.

<input type="checkbox"/>	↑ +2.0EV	Mod +: Giver et højere blitzniveau.
<input checked="" type="checkbox"/>	0EV	Den mængde blitzlys, som kameraet justerer automatisk.
<input type="checkbox"/>	↓ -2.0EV	Mod -: Giver et lavere blitzniveau.

- Blitzniveauet kan indstilles i intervaller på 1/3 EV.
- Værdien vises ikke på skærmen. Den angives som + eller -.
- Ændring af blitzindstilling → *trin 5 i "Læs dette først"*
- Hvis motivet er for lyst eller mørkt, har denne justering måske ingen effekt.
- Når blitz-tilstanden er indstillet til  (Ingen blitz), kan du ikke justere blitzniveauet.

 (Kontrast)

Justerer billedets kontrast.

<input type="checkbox"/>	+ (☉)	Mod +: Øger kontrasten.
<input checked="" type="checkbox"/>	Normal	
<input type="checkbox"/>	- (☉)	Mod -: Reducerer kontrasten.

 (Skarphed)

Justerer billedets skarphed.

<input type="checkbox"/>	+ (⌘)	Mod +: Gør billedet skarpere.
<input checked="" type="checkbox"/>	Normal	
<input type="checkbox"/>	- (⌘)	Mod -: Gør billedet blødere.

 (Opsætning)

Se side 53.

Standardindstillingerne er markeret med ✓.

📁 (Mappe)

Vælger mappen med det billede, du vil afspille, når du bruger kameraet med "Memory Stick Duo".

	OK	Se fremgangsmåden nedenfor.
✓	Fortryd	Annullerer valget.

① Vælg den ønskede mappe med ◀▶ på kontrolknappen.

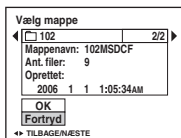

② Vælg [OK] med ▲, og tryk derefter på ●.

💡 Om mapper

Kameraet gemmer billeder i en angiven mappe på en "Memory Stick Duo" (side 60). Du kan ændre mappen eller oprette en ny.

- Hvis du vil oprette en ny mappe → [Opret lagr.mappe] (side 60)
- Sådan ændres mappen til optagelse af billeder → [Skift lagr.mappe] (side 61)
- Når der er oprettet flere mapper på "Memory Stick Duo", og det første eller sidste billede i mappen vises, kan du se følgende indikatorer.

◀: Flytter til den forrige mappe.

▶: Flytter til den næste mappe.

◀▶: Flytter til enten den forrige eller den næste mappe.

☐ (Beskyt)

Beskytter billeder mod utilsigtet sletning.

✓	Beskyt (☐)	Se fremgangsmåden nedenfor.
	Afslut	Afslutter beskyttelsesfunktionen.

Sådan beskyttes billeder i enkeltbilledtilstand

- ① Vis det billede, du vil beskytte.
- ② Tryk på MENU for at få vist menuen.
- ③ Vælg [☐] (Beskyt) med ◀/▶ på kontrolknappen, og tryk derefter på ●. Billedet er beskyttet, og indikatoren ☐ (beskyttet) vises på billedet.



- ④ For at beskytte andre billeder skal du markere det ønskede billede med ◀/▶ og derefter trykke på ●.

Sådan beskyttes billeder i indekstilstand

- ① Tryk på [Indeks] for at få vist indeksskærmbilledet.
- ② Tryk på MENU for at få vist menuen.
- ③ Vælg [☐] (Beskyt) med ◀/▶ på kontrolknappen, og tryk derefter på ●.
- ④ Vælg [Vælg] med ▲/▼, og tryk derefter på ●.
- ⑤ Vælg det billede, du vil beskytte, med ▲/▼/◀/▶, og tryk derefter på ●. Der vises en grøn ☐-indikator på det valgte billede.

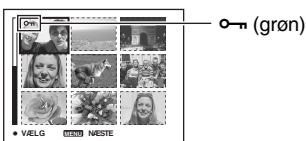

- ⑥ Gentag trin ⑤ for at beskytte andre billeder.
 - ⑦ Tryk på MENU.
 - ⑧ Vælg [OK] med ▶, og tryk derefter på ●. ☐-indikatoren bliver hvid. De valgte billeder er beskyttede.
- Hvis du vil beskytte alle billeder i mappen, skal du vælge [Alle i denne mappe] i trin ④ og derefter trykke på ●. Vælg [Til] med ▶, og tryk derefter på ●.

Sådan annulleres beskyttelsen

I enkeltbilledtilstand

Tryk på ● i trin ③ eller ④ i "Sådan beskyttes billeder i enkeltbilledtilstand."

I indekstilstand

- ① Vælg det billede, som du vil ophæve beskyttelsen for, i trin ⑤ under "Sådan beskyttes billeder i indekstilstand".
- ② Tryk på ● for at få indikatoren  til at skifte til grå.
- ③ Gentag handlingen ovenfor for alle billeder, hvor beskyttelsen skal ophæves.
- ④ Tryk på MENU, vælg [OK] med ►, og tryk derefter på ●.

Sådan ophæves beskyttelsen af alle billeder i mappen

Vælg [Alle i denne mappe] i trin ④ i "Sådan beskyttes billeder i indekstilstand", og tryk derefter på ●. Vælg [Fra] med ►, og tryk derefter på ●.

- Bemærk, at formatering af den interne hukommelse eller "Memory Stick Duo" sletter alle data, som er gemt på optagemediet, selvom billederne er beskyttet, og disse billeder kan ikke gendannes.
- Det kan tage et stykke tid at beskytte et billede.

DPOF

Tilføjer et -mærke (Udskriftsbestilling) på billeder, som du vil udskrive (side 86).

(Udskriv)

Se side 83.

(Dias)

Afspiller optagede billeder i rækkefølge (diasshow).

Interval

<input checked="" type="checkbox"/>	3 sek	Indstiller intervallet i diasshowet.
<input type="checkbox"/>	5 sek	
<input type="checkbox"/>	10 sek	
<input type="checkbox"/>	30 sek	
<input type="checkbox"/>	1 min	

Gentag

✓	Til	Afspiller billeder i en kontinuerlig løkke.
	Fra	Når alle billeder er blevet afspillet, slutter diasshowet.

Billede

✓	Mappe	Afspiller alle billederne i den valgte mappe.
	Alle	Afspiller alle billeder, der er gemt på "Memory Stick Duo".

	Start	Se fremgangsmåden nedenfor.
✓	Fortryd	Annulerer diasshowet.

① Vælg [Interval], [Gentag] og [Billede] med ▲/▼/◀/▶ på kontrolknappen.

② Vælg [Start] med ▼/▶, og tryk derefter på ●.
Diasshowet begynder.

Du kan afslutte diasshowet ved at trykke på ● for at holde pause i diasshowet, vælge [Afslut] med ▼ og derefter trykke på ●.

- Under pause i et diasshow kan du vise det forrige/næste billede med ◀/▶.
- Tiden for intervallet er kun vejledende, så den kan variere afhængigt af billedstørrelsen osv.

⋮ (Tilpas)

Du kan ændre billedstørrelsen for et optaget billede (Tilpas) og gemme det som en ny fil. Det oprindelige billede bevares efter tilpasning.

	7M (kun DSC-H5)	Indstillingen af størrelse er kun vejledende. → trin 4 i "Læs dette først"
	6M (kun DSC-H2)	
	5M (kun DSC-H5)	
	3M	
	2M	
	VGA	
✓	Fortryd	Annulerer tilpasning.

① Viser det billede, du vil tilpasse.

② Tryk på MENU for at få vist menuen.

③ Vælg [⋮] (Tilpas) med ◀/▶ på kontrolknappen, og tryk derefter på ●.

④ Vælg den ønskede størrelse med ▲/▼, og tryk derefter på ●.
Det tilpassede billede optages i optagemappen som den nyeste fil.



- Flere oplysninger om [Billedformat] → trin 4 i "Læs dette først"
- Du kan ikke ændre størrelsen på film eller Multi Burst-billeder.
- Når du ændrer fra en lille størrelse til en stor størrelse, forringes billedets kvalitet.
- Du kan ikke ændre billestørrelsen til [3:2] eller [16:9].
- Når du ændrer størrelse på et [3:2]- eller [16:9]-billede, vises de øverste og nederste sorte dele af billedet.

(Roter)



Roterer et stillbillede.

	Roterer et billede. Se fremgangsmåden nedenfor.
OK	Bestemmer rotationen. Se fremgangsmåden nedenfor.
<input checked="" type="checkbox"/> Fortryd	Annullerer rotationen.

- ① Vis det billede, der skal roteres.
- ② Tryk på MENU for at få vist menuen.
- ③ Vælg  (Roter) med ◀▶ på kontrolknappen, og tryk derefter på ●.
- ④ Vælg  med ▲, og roter derefter billedet med ◀▶.
- ⑤ Vælg [OK] med ▲/▼, og tryk derefter på ●.

- Du kan ikke rotere beskyttede billeder, film eller Multi Burst-billeder.
- Du kan muligvis ikke rotere billeder, som er optaget med andre kameraer.
- Når du får vist billeder på en computer, afspejles oplysningerne om billedrotation muligvis ikke, afhængigt af softwaren.

(Del)

Klipper film eller sletter unødvendige dele af film. Dette er den anbefalede funktion, når kapaciteten af den interne hukommelse eller "Memory Stick Duo" er utilstrækkelig, eller når du vedhæfter film til dine e-mail-meddelelser.

- Bemærk, at den originale film slettes, og at nummeret springes over. Bemærk også, at du ikke kan gendanne filer, når du først har klippet dem.

OK	Se fremgangsmåden nedenfor.
<input checked="" type="checkbox"/> Fortryd	Annullerer opdeling.

Eksempel: Klipning af en film med nummeret 101_0002

I dette afsnit vises et eksempel på opdeling af en film med nummeret 101_0002 og sletning af den i den følgende filkonfiguration.

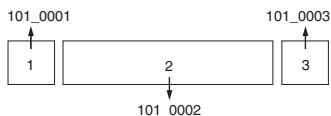

1 Klipning af scene A.

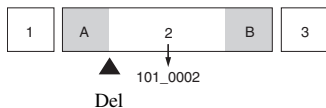

101_0002 opdeles i 101_0004 og 101_0005.

2 Klipning af scene B.

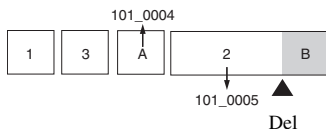

101_0005 opdeles i 101_0006 og 101_0007.

3 Sletning af scene A og B, hvis de er unødvendige.

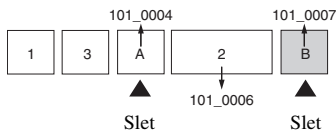

4 Kun de ønskede scener bliver tilbage.

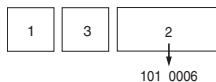

Procedure

- ① Vis den film, der skal opdeles.
 - ② Tryk på MENU for at få vist menuen.
 - ③ Vælg [Del] med ◀/▶ på kontrolknappen, og tryk derefter på ●.
 - ④ Vælg [OK] med ▲, og tryk derefter på ●.
- Afspilningen af filmen startes.

- ⑤ Tryk på ● ved det ønskede klippepunkt.

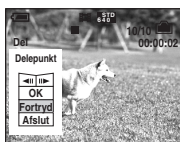

- Når du ønsker at justere klippepunktet, skal du vælge [◀|||/||▶] (billede tilbage/frem) og justere klippepunktet ved hjælp af ◀/▶.
 - Vælg [Fortryd], hvis du vil ændre klippepunktet. Afspilningen af filmen startes igen.
- ⑥ Vælg [OK] med ▲/▼, og tryk på ●.
- ⑦ Vælg [OK] med ▲, og tryk derefter på ●.
Filmen klippes.
- De klippede film tildeles nye numre og registreres derefter som de nyeste filer i den valgte optagemappe.
 - Du kan ikke klippe følgende slags billeder.
 - Stillbillede
 - Film, der ikke er tilstrækkeligt lange til at klippe (kortere end 2 sekunder)
 - Beskyttede film (side 47)

🔧 (Opsætning)

Se side 53.

Beskær

Optager et forstørret billede (→ trin 6 i "Læs dette først") som en ny fil.

☐	Beskær	Se fremgangsmåden nedenfor.
☑	Tilbage	Annulerer beskæring.

- ① Tryk på MENU under zoom under afspilning for at få vist menuen.
 - ② Vælg [Beskær] med ▶ på kontrolknappen, og tryk derefter på ●.
 - ③ Vælg billedstørrelse med ▲/▼, og tryk derefter på ●.
Billedet optages, og det oprindelige billede vises igen.
- Det beskærede billede optages som den nyeste fil i den valgte optagemappe, og det oprindelige billede bevares.
 - Kvaliteten af beskårne billeder kan blive forringet.
 - Du kan ikke klippe til en billedstørrelse på [3:2] eller [16:9].



Du kan ændre standardindstillingerne ved hjælp af skærbilledet Opsætning.

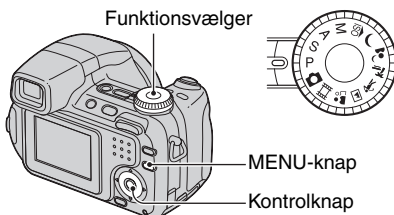
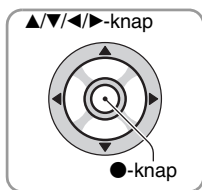

1 Tænd kameraet.

2 Tryk på MENU for at få vist menuen.

3 Efter tryk på ► på kontrolknappen skal du gå til (Opsætning)-indstillingen og derefter trykke på ► igen.

4 Tryk på ▲/▼/◀/▶ på kontrolknappen for at vælge det punkt, du ønsker at indstille.

Rammen omkring det valgte punkt bliver gul.

5 Tryk på ● for at angive indstillingen.

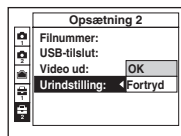

Tryk på MENU for at fjerne (Opsætning)-skærbilledet.

Du kan vende tilbage til menuen fra (Opsætning)-skærbilledet ved at trykke gentagne gange på ◀ på kontrolknappen.

• Når lukkerknappen trykkes halve ned, slukker kameraet (Opsætning)-skærbilledet og vender tilbage til optagetilstand.

Når menuen ikke vises

Hvis du trykker på MENU i længere tid, vises (Opsætning).

Sådan annulleres indstillingen af (Opsætning)

Vælg [Fortryd], hvis den vises, og tryk derefter på ● på kontrolknappen. Hvis denne mulighed ikke vises, skal du vælge den forrige indstilling igen.

• Indstillingen gemmes, også når der slukkes for strømmen.

Standardindstillingerne er markeret med ✓.

AF-funktion

Vælger betjeningsindstillingen for automatisk fokusering.

✓	Enkelt (S AF)	Justerer automatisk fokus, når udløserknappen trykkes halvvejs ned. Denne indstilling er praktisk til optagelse af stationære motiver.
	Monitor (M AF)	Justerer automatisk fokus, før udløserknappen trykkes halvvejs ned. Denne indstilling forkorter det tidsrum, der skal bruges til at fokusere. • Batteriforbruget er muligvis større end i [Enkelt]-tilstand.
	Fleksibel (C AF)	Justerer fokus, før du trykker udløserknappen halvvejs ned, og fortsætter med at justere fokus, selv efter AF-låsning er udført. Denne tilstand giver mulighed for optagelse af motiver i bevægelse med fortsat fokusering. • Batteriforbruget er muligvis større end i nogen anden AF-tilstand.

Om [Fleksibel] (C AF)

- Fokusjusteringen kan muligvis ikke holde trit, når du optager motiver i hurtig bevægelse.
- Rammen for AF-afstandsmåler er Center-AF (side 35).
- Fokus justeres ikke, efter låsningen er udført i følgende tilfælde, og "C AF"-indikatoren blinker. Kameraet fungerer i [Monitor]-tilstand.
 - Ved optagelse på mørke steder
 - Ved optagelse med en langsom lukkerhastighed
- Der høres ingen låselyd, når fokuseringen opnås.
- Når du trykker udløserknappen helt ned ved hjælp af selvudløseren, låses fokuseringen.

Digital zoom

Vælger digital zoom. Kameraet forstørrer billedet ved hjælp af optisk zoom (op til 12×). Når zoomskalaen overstiger 12×, bruger kameraet enten funktionen Smart eller Præcision til digital zoom.

✓	Smart (Smart zoom) (SQ)	Forstørrer billedet digitalt næsten uden forvrængning. Denne funktion er ikke tilgængelig, når billedstørrelsen er indstillet til [7M] (DSC-H5), [6M] (DSC-H2) eller [3:2]. • Den maksimale zoomskala for Smart zoom vises i den følgende tabel.
	Præcision (Digital præcisions-zoom) (PQ)	Forstørrer alle billeder op til højst 24×, men billedkvaliteten forringes.
	Fra	Anvender ikke digital zoom.

Billedstørrelse og maksimal zoomskala ved brug af Smart zoom

	DSC-H2	DSC-H5
Størrelse	Maksimal zoomskala	Maksimal zoomskala
5M	—	Ca. 14x
3M	Ca. 16x	Ca. 18x
2M	Ca. 20x	Ca. 22x
VGA	Ca. 52x	Ca. 57x
16:9	Ca. 17x	Ca. 19x

- Hvis du trykker på zoomknappen, vises zoomskalaen.

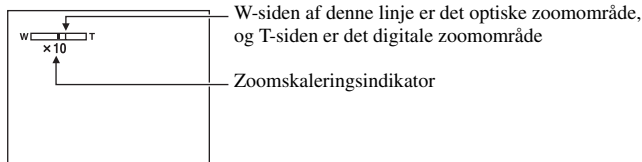

- Den maksimale zoom-skala for Smart zoom/Præcisions-zoom omfatter skalaen for optisk zoom.
- AF-afstandsmålerens ramme vises ikke, når der bruges digital zoom. Indikatoren [] , [] eller [] blinker, og AF giver højeste prioritet til motiver, som er placeret nær centrum af rammen.
- Ved brug af Smart zoom kan billedet på skærmen have et grovkornet udseende. Dette fænomen har dog ingen betydning for det optagede billede.

Funkt.guide

Når du betjener kameraet, vises vejledningen til de forskellige funktioner.

✓	Til	Viser funktionsguiden.
	Fra	Viser ikke funktionsguiden.

Rødøjereduk.



Reducerer rødøjeffekten ved brug af blitz. Vælg dette inden optagelsen.

✓	Til (👁)	Reducerer problemet med røde øjne. <ul style="list-style-type: none"> • En forberedende blitz udløses to gange eller mere inden optagelsen.
✓	Fra	Anvender ikke Rødøjereduk.





- Da det tager ca. et sekund, før lukkeren klikker, skal du holde kameraet roligt, så der ikke opstår vibrationer. Motivet må heller ikke bevæge sig.
- Røddjereduktion giver måske ikke den ønskede effekt, afhængigt af individuelle forhold, f.eks. afstanden til motivet, om motivet ser den forberedende blitz eller andre forhold.

AF-lampe

AF-lampen sørger for ekstra belysning, så det bliver lettere at fokusere på et motiv i mørke omgivelser.

AF-lampen udsender rødt lys, som gør det muligt for kameraet at fokusere, når udløserknappen trykkes halvvejs ned, indtil fokus fastlåses. **AF-ON**-indikatoren vises på dette tidspunkt.

✓	Auto	Bruger AF-lampe.
	Fra	Bruger ikke AF-lampe.

- Hvis lyset fra AF-lampe ikke oplyser motivet tilstrækkeligt, eller hvis motivet ikke indeholder kontrast, kan fokus ikke opnås. (Der anbefales en afstand på op til ca. 2,7 m (zoom: W)/2,6 m (zoom: T) anbefales).
- Der opnås fokus, så længe lyset fra AF-lampe når motivet, selv hvis lyset rammer lidt ved siden af motivets centrum.
- Når manuelt fokus vælges (side 35), fungerer AF-lampen ikke.
- AF-afstandsmålerens ramme vises ikke. Indikatoren  eller  blinker, og AF giver højeste prioritet til motiver, som er placeret nær centrum af rammen.
- AF-lampen fungerer ikke, når der vælges  (Tusmørke) eller  (Panorama) i tilstanden Valg af motiv, eller når [Konvert.obj.] ikke er indstillet til [Fra].
- AF-lampen udsender meget kraftigt lys. Selvom der ikke er nogen sikkerhedsrisiko, skal man ikke kigge direkte ind i AF-lampens lys på kort afstand.

Autom. visn.

Viser det optagede billede på skærmen i ca. to sekunder, umiddelbart efter at et stillbillede er optaget.

✓	Til	Bruger Automatisk visning.
	Fra	Bruger ikke Automatisk visning.

- Hvis du trykker udløserknappen halvvejs ned i dette tidsrum, forsvinder det optagede billede, og du kan umiddelbart optage det næste billede.

Standardindstillingerne er markeret med ✓.



Udv. Fokus

Udvider midten af skærmen til det dobbelte ved manuel fokusering.

✓	Til	Udvider til det dobbelte.
	Fra	Udvider ikke.

Blitzsynk.

Vælg tidspunktet, hvor blitzen udløses.

✓	For	<p>Denne indstilling skal normalt vælges. Da blitzen udløses, lige efter udløserknappen slippes, giver det dig mulighed for at optage et billede, der er tættere på det tidspunkt, hvor du slipper udløserknappen.</p> 
	Bag (REAR)	<p>Bruges til motiver i bevægelse osv. Da blitzen udløses, lige før lukkeren lukkes, giver det mulighed for at reflektere sporet af lys eller bevægelsen på et motiv.</p> 



Om [Bag]

- Når lukkerhastigheden er for høj, kan effekten af [Bag]-indstillingen muligvis ikke opnås.
- Når røddøjereduktionen er valgt, kan effekten af røddøjereduktion muligvis ikke opnås med langsom lukkerhastighed.

STEADY SHOT

Vælger anti-slørfunktionen.

✓	Fotografer	Aktiverer anti-slørfunktionen, når lukkerknappen trykkes halvvejs ned.
	Fortsæt	Aktiverer altid anti-slørfunktionen. Du kan stabilisere billeder, selv når du zoomer ind på et fjernt motiv. <ul style="list-style-type: none"> • Batteriforbruget er større end i [Fotografer]-tilstand.

- Ved optagelse af film aktiveres [Fortsæt], selvom du vælger [Fotografer].
- Du kan slå anti-slørfunktionen fra ved hjælp af knappen  (STEADY SHOT), når funktionsvælgeren ikke er indstillet til . (→ trin 5 i "Læs dette først")
- Anti-slørfunktionen fungerer muligvis ikke rigtigt i følgende tilfælde.
 - Når kameraet ryster for kraftigt
 - Når lukkerhastigheden er for lav, f.eks. ved optagelse af billeder om natten

Konvert.obj.

Indstilles for at opnå passende fokus ved montering af konverterobjektiv (medfølger ikke). Monter den medfølgende adapterring, og monter derefter konverterobjektivet.

	Nærbill. (DTC)	Monterer et nærbilledobjektiv.
	Tele (DTR)	Monterer et teleobjektiv.
	Vidvinkel (DTW)	Monterer et vidvinkelobjektiv.
✓	Fra	Monterer ikke noget objektiv.

- Blitzlampen kan blive blokeret, så der kommer skygge ved brug af den indbyggede blitz.
- Det tilgængelige zoomområde er begrænset.
- Det tilgængelige fokuseringsområde er begrænset.
- Du kan finde flere oplysninger i betjeningsvejledningen, der fulgte med konverterobjektivet.

Dette punkt vises ikke, når der er sat en "Memory Stick Duo" i kameraet.
Standardindstillingerne er markeret med ✓.

Format

Formaterer den interne hukommelse.

- Bemærk, at formatering sletter alle data i den interne hukommelse uigenkaldeligt, inklusive beskyttede billeder.

	OK	Se fremgangsmåden nedenfor.
✓	Fortryd	Annulerer formateringen.

- ① Vælg [OK] med ▲ på kontrolknappen, og tryk derefter på ●.
Meddelelsen "Alle data i intern hukommelse slettes Klar?" vises.
- ② Vælg [OK] med ▲, og tryk derefter på ●.
Formateringen er afsluttet.

Dette punkt vises kun, når der er sat en "Memory Stick Duo" i kameraet. Standardindstillingerne er markeret med ✓.

Format

Formaterer "Memory Stick Duo". En "Memory Stick Duo", der købes i en forretning, er allerede formateret og kan bruges straks.

- Bemærk, at formatering sletter alle data på en "Memory Stick Duo" uigenkaldeligt, inklusive beskyttede billeder.

	OK	Se fremgangsmåden nedenfor.
✓	Fortryd	Annullerer formateringen.

- ① Vælg [OK] med ▲ på kontrolknappen, og tryk derefter på ●. Meddelelsen "Alle data på Memory Stick slettes Klar?" vises.
- ② Vælg [OK] med ▲, og tryk derefter på ●. Formateringen er afsluttet.

Opret lagr.mappe

Opretter en mappe på en "Memory Stick Duo" til optagelse af billeder.

	OK	Se fremgangsmåden nedenfor.
✓	Fortryd	Annullerer oprettelse af mappe.

- ① Vælg [OK] med ▲ på kontrolknappen, og tryk derefter på ●. Skærmen til oprettelse af mappe vises.

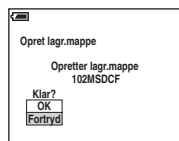

- ② Vælg [OK] med ▲, og tryk derefter på ●. En ny mappe oprettes og tildeles det næste nummer i den fortløbende nummerering, og denne bliver den aktuelle optagemappe.

- For oplysninger om mapper, se side 46.
- Når der ikke oprettes en ny mappe, vælges mappen "101MSDCF" som optagemappen.
- Du kan oprette mapper, der nummereres op til "999MSDCF".
- Billeder optages i den netop oprettede mappe, indtil en ny mappe oprettes eller vælges.
- Du kan ikke slette en mappe med kameraet. Hvis du vil slette en mappe, skal du bruge en computer osv.
- Der kan gemmes op til 4.000 billeder i en mappe. Når mappens kapacitet overskrides, oprettes der automatisk en ny mappe.
- Hvis du vil have yderligere oplysninger, se "Lagerplaceringer og filnavne for billedfiler" (side 74).

Skift lagr.mappe

Ændrer den mappe, der aktuelt bruges til optagelse af billeder.

<input type="checkbox"/>	OK	Se fremgangsmåden nedenfor.
<input checked="" type="checkbox"/>	Fortryd	Annullerer ændringen af optagemappe.

- 1 Vælg [OK] med ▲ på kontrolknappen, og tryk derefter på ●. Skærbilledet til valg af mappe vises.

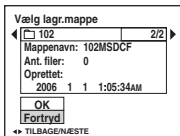

- 2 Vælg den ønskede mappe med ◀/▶, og [OK] med ▲, og tryk derefter på ●.

- Du kan ikke vælge mappen "100MSDCF" som optagemappe.
- Du kan ikke flytte optagede billeder til en anden mappe.

Kopier

Kopierer alle billederne i den interne hukommelse til en "Memory Stick Duo".

<input type="checkbox"/>	OK	Se fremgangsmåden nedenfor.
<input checked="" type="checkbox"/>	Fortryd	Annullerer kopieringen.

- 1 Isæt en "Memory Stick Duo" med 32 MB eller større kapacitet.
- 2 Vælg [OK] med ▲ på kontrolknappen, og tryk derefter på ●. Meddelelsen "Alle data i intern hukommelse kopieres Klar?" vises.
- 3 Vælg [OK] med ▲, og tryk derefter på ●. Kopieringen starter.

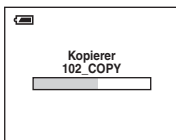

- Brug et helt opladet Nickel-Metal Hydrid-batteri eller lysnetadapteren (medfølger ikke). Hvis du forsøger at kopiere billedfiler med batterier med ringe resterende opladning, kan batterierne løbe tør, så kopieringen mislykkes, eller data bliver ødelagt.
- Du kan ikke kopiere enkelte billeder.
- De originale billeder i den interne hukommelse bevares også efter kopiering. Hvis du vil slette indholdet i den interne hukommelse, skal du fjerne "Memory Stick Duo" efter kopiering og derefter udføre kommandoen [Format] i (Internt huk.værktøj) (side 59).
- Du kan ikke vælge en mappe, der er kopieret til en "Memory Stick Duo".
- Selvom du kopierer data, kopieres et -mærke (Udskriftsbestilling) ikke.

Standardindstillingerne er markeret med ✓.

LCD-baggr.lys (kun DSC-H5)

Vælger LCD-baggrundsbelysningen, når kameraet bruges med batterier.

	Lys	Bliver lysere.
✓	Normal	

- Du kan også ændre indstillingen med knappen (Skærmvisningsknop) trykket ned i længere tid. (→ trin 5 i "Læs dette først")
- Hvis [Lys] vælges, aflades batteriet hurtigere.

EVF-baggr.lys

Justerer lysstyrken for søgerens baggrundslys.

	Lys	Bliver lysere.
✓	Normal	

- Du kan også ændre indstillingen med knappen (Skærmvisningsknop) trykket ned i længere tid. (→ trin 5 i "Læs dette først")
- Hvis [Lys] vælges, aflades batteriet hurtigere.

Bip

Vælger den lyd, der udsendes, når du betjener kameraet.

	Lukker	Slår lukkerlyden til, når du trykker på udløserknappen.
✓	Til	Slår bip/lukkerlyden til, når du trykker på kontrolknappen eller trykker på udløserknappen.
	Fra	Slår bip/lukkerlyden fra.

Sprog

Vælger det sprog, der bruges til visning af menupunkter, advarsler og meddelelser.

Initialiser

Initialiserer indstillingen tilbage til standardindstillingen.

<input type="checkbox"/>	OK	Se fremgangsmåden nedenfor.
<input checked="" type="checkbox"/>	Fortryd	Annulerer nulstillingen.

- ① Vælg [OK] med ▲ på kontrolknappen, og tryk derefter på ●.
Meddelelsen "Initialiser alle indst. Klar?" vises.
 - ② Vælg [OK] med ▲, og tryk derefter på ●.
Indstillingerne sættes tilbage til standardindstillingerne.
- Sørg for, at strømmen ikke afbrydes under nulstillingen.

Standardindstillingerne er markeret med ✓.

Filnummer

Vælger den metode, der bruges til at tildele filnumre til billeder.

✓	Serie	Tildeler fortløbende numre til filer, selvom optagemappen eller "Memory Stick Duo" ændres. (Hvis den udskiftede "Memory Stick Duo" indeholder en fil med et nummer, som er højere end det sidst tildelte nummer, tildeles et nummer, som er et tal højere end det højeste nummer.)
	Nulstil	Begynder fra 0001, hver gang mappen ændres. (Hvis optagemappen indeholder en fil, tildeles et nummer, som er et tal højere end det højeste nummer.)

USB-tilslut

Vælger den USB-tilstand, der skal bruges ved tilslutning af kameraet til en computer eller en PictBridge-kompatibel printer med USB-kablet.

	PictBridge	Tilslutter kameraet til en PictBridge-kompatibel printer (side 83).
	PTP	Når [PTP] (Picture Transfer Protocol) indstilles, og kameraet er tilsluttet en computer, bliver billederne i optagemappen på kameraet kopieret til computeren. (Kompatibel med Windows XP og Mac OS X.)
	Masselager	Etablerer en masselagerforbindelse mellem kameraet og en computer eller en anden USB-enhed (side 70).
✓	Auto	Kameraet genkender automatisk og opretter kommunikation med en computer eller PictBridge-kompatibel printer (side 70 og 83). <ul style="list-style-type: none">• Hvis kameraet og den PictBridge-kompatible printer ikke kan forbindes med indstillingen [Auto], skal du ændre indstillingen til [PictBridge].• Hvis kameraet og computeren eller en anden USB-enhed ikke kan forbindes med indstillingen [Auto], skal du ændre indstillingen til [Masselager].

Video ud

Indstiller videoudgangssignalet i overensstemmelse med tv-farvesystemet på det tilsluttede videoudstyr. Forskellige lande og områder benytter forskellige tv-farvesystemer. Hvis du vil have vist billeder på en tv-skærm, skal du se side 89 for at få oplysninger om tv-farvesystemet i det land eller område, hvor kameraet benyttes.

NTSC	Indstiller videoudgangssignalet til NTSC-tilstand (f.eks. til USA og Japan).
PAL	Indstiller videoudgangssignalet til PAL-tilstand (f.eks. til Europa).

Urindstilling

Indstiller datoen og klokkeslættet.

<input type="radio"/>	OK	Vælg [OK] med ▲ på kontrolknappen, og tryk på ●. Udfør derefter den procedure, der beskrives under "Indstil uret" (→ trin 2 i "Læs dette først").
<input checked="" type="radio"/>	Fortryd	Annulerer indstillingen af uret.



For oplysninger om brug af en Macintosh-computer henvises til "Brug af en Macintosh-computer" (side 80).

I dette afsnit beskrives den engelske version af skærbillederne.



Installer softwaren (medfølger) først (side 68)



Kopiering af billeder til computeren (side 69)



Visning af billeder på computeren

Nyd billeder med "Cyber-shot Viewer" (side 76)



- Visning af billeder, der er gemt på computeren
- Visning af billeder arrangeret efter dato
- Redigering af billeder



Udskrivning af billeder

Anbefalet computermiljø

Følgende miljø anbefales til en computer, der sluttes til kameraet.

Anbefalet miljø til kopiering af billeder

Operativsystem (forudinstalleret):

Microsoft Windows 2000 Professional, Windows Millennium Edition, Windows XP Home Edition eller Windows XP Professional

- Funktionaliteten kan ikke garanteres i et miljø, der er baseret på en opgradering af ovennævnte operativsystemer eller i et multiboot-miljø.

USB-stik: Medfølger som standard

Anbefalet miljø til brug af "Cyber-shot Viewer"

Operativsystem (forudinstalleret):

Microsoft Windows 2000 Professional, Windows Millennium Edition, Windows XP Home Edition eller Windows XP Professional

Lydkort: 16-bit stereolydkort med højttalere

Processor/hukommelse: Pentium III 500 MHz eller hurtigere 128 MB RAM eller mere (anbefales: Pentium III 800 MHz eller hurtigere 256 MB RAM eller mere)

Harddisk: Nødvendig ledig diskplads til installationen—cirka 200 MB eller mere

Skærm:

Skærmopløsning, 800 × 600 dots eller mere

Farver, mange farver (16-bit farver, 65.000 farver) eller mere

Bemærkninger vedrørende tilslutning af kameraet til en computer

- Funktionaliteten kan ikke garanteres på alle de ovennævnte anbefalede computermiljøer.
- Hvis du slutter to eller flere USB-enheder til en computer samtidigt, kan nogle enheder, herunder dette kamera, muligvis ikke fungere, afhængigt af hvilke USB-enheder du bruger.

- Funktionaliteten kan ikke garanteres, når der benyttes en USB-hub.
- Hvis kameraet tilsluttes via en USB-grænseflade, der er kompatibel med Hi-Speed USB (USB 2.0-kompatibel), muliggør det avanceret overførsel (overførsel ved høj hastighed), da kameraet er kompatibelt med Hi-Speed USB (USB 2.0-kompatibelt).
- Der er tre tilstande for en USB-forbindelse ved tilslutning til en computer, [Auto] (standardindstillingen), [Masselager] og [PTP]. I dette afsnit beskrives [Auto] og [Masselager] som eksempler. Angående flere oplysninger om [PTP], se side 64.
- Når computeren genstarter fra standby- eller dvaletilstand, bliver kommunikationen mellem kameraet og computeren muligvis ikke gendannet.

Installation af softwaren (medfølger)



Du kan installere softwaren (medfølger) ved at udføre følgende procedure.

- Når du bruger Windows 2000/Me, må du ikke tilslutte kameraet til computeren før installationen.
- På Windows 2000/XP skal du logge på som administrator.
- Når den medfølgende software installeres, bliver USB-driveren installeret automatisk.

1 Tænd for computeren, og sæt CD-ROM'en (medfølger) i CD-ROM-drevet.

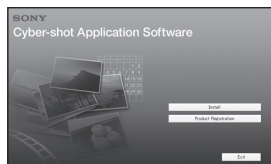
Installationsmenuen vises.



- Hvis den ikke vises, skal du dobbeltklikke på  (My Computer) →  (CYBERSHOTSOFTE).

2 Klik på [Install].

Skærbilledet "Choose Setup Language" vises.

3 Vælg det ønskede sprog, og klik derefter på [Next].

Skærbilledet "License Agreement" vises.

Læs aftalen omhyggeligt. Hvis du kan acceptere betingelserne i aftalen, skal du klikke på alternativknappen ud for [I accept the terms of the license agreement] og derefter klikke på [Next].

4 Følg instruktionerne på skærmen for at fuldføre installationen.

Når bekræftelsesmeddelelsen om genstart vises, skal du følge instruktionerne på skærmen for at genstarte computeren.

5 Tag CD-ROM'en ud, når installationen er fuldført.

Kopiering af billeder til computeren

I dette afsnit beskrives processen, idet en Windows-computer bruges som eksempel. Du kan kopiere billeder fra kameraet til computeren på følgende måde.

Hvis computeren har en "Memory Stick"-åbning

Tag "Memory Stick Duo" ud af kameraet, og sæt den i Memory Stick Duo-adapteren. Sæt Memory Stick Duo-adapteren i computeren, og kopier billederne. Hvis "Memory Stick PRO Duo" ikke genkendes, se side 98.

Hvis computeren ikke har en "Memory Stick"-åbning

Følg trin 1 til 4 på side 69 til 73 for at kopiere billederne.

- Ved brug af Windows 2000/Me skal den medfølgende software installeres, før du fortsætter. Med Windows XP er installationen unødvendig.
- De skærbilleder, der vises i dette afsnit, er eksempler ved kopiering af billeder fra "Memory Stick Duo".

Trin 1: Forberedelse af kameraet og computeren

1 Sæt en "Memory Stick Duo" med optagne billeder i kameraet.

- Ved kopiering af billeder i den interne hukommelse er dette trin unødvendigt.

2 Indsæt de utilstrækkeligt opladede Nickel-Metal Hybrid-batterier i kameraet, eller tilslut kameraet til en stikkontakt med lysnetadapteren (medfølger ikke).

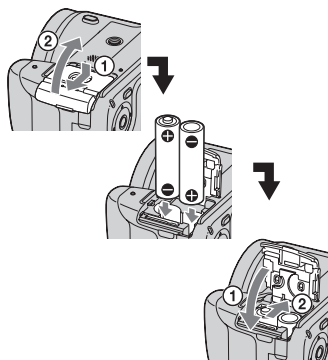

- Når der kopieres billeder til computeren ved hjælp af et batteri, som ikke er tilstrækkeligt opladet, mislykkes kopieringen muligvis, eller billeddataene kan blive beskadiget, hvis batteriet aflades for hurtigt.

3 Tryk på for at tænde for kameraet og computeren.

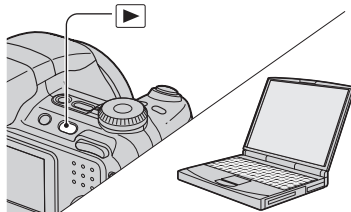

Trin 2: Tilslutning af kameraet til computeren

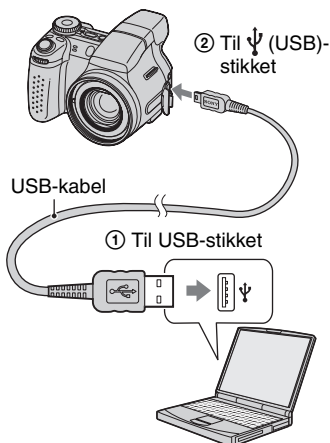

- På Windows XP vises guiden Automatisk afspilning på skrivebordt.

"USB-funkt. Masselager" vises på kameraets skærm.

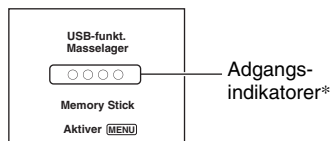

Når der oprettes USB-forbindelse for første gang, kører computeren automatisk et program til genkendelse af kameraet. Vent et øjeblik.

- * Under kommunikationen lyser adgangsidekatorerne rødt. Betjen ikke computeren, før indikatorerne bliver hvide.
- Hvis "USB-funkt. Masselager" ikke vises, skal [USB-tilslut] indstilles til [Masselager] (side 64).

Trin 3-A: Kopiering af billeder til en computer

XP

- På Windows 2000/Me skal du udføre den procedure, der forklares i "Trin 3-B: Kopiering af billeder til en computer" på side 71.
- Hvis guiden ikke vises i Windows XP, skal du udføre den procedure, der forklares i "Trin 3-B: Kopiering af billeder til en computer" på side 71.

I dette afsnit vises et eksempel på kopiering af billeder til mappen "My Documents".

- 1 Når du har oprettet en USB-forbindelse i trin 2, skal du klikke på [Copy pictures to a folder on my computer using Microsoft Scanner and Camera Wizard] → [OK], når guiden vises automatisk på skrivebordt.

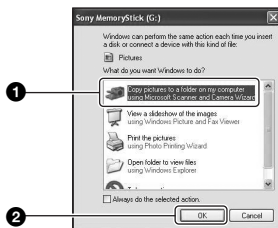

Skærbilledet "Scanner and Camera Wizard" vises.

- 2 Klik på [Next].

De billeder, der er gemt på "Memory Stick Duo" i kameraet, vises.

- Hvis der ikke er sat en "Memory Stick Duo" i, vises billederne i den interne hukommelse.

- 3** Klik for at fjerne markeringen i afkrydsningsfelterne for uønskede billeder, så de ikke kopieres, og klik derefter på [Next].

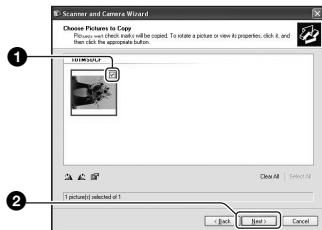

Skærbilledet "Picture Name and Destination" vises.

- 4** Vælg et navn og en placering til billederne, og klik derefter på [Next].

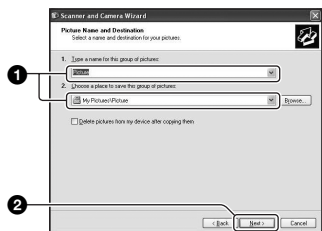

Kopieringen af billederne starter. Når kopieringen er færdig, vises skærmen "Other Options".

- I dette afsnit vises et eksempel på kopiering af billeder til mappen "My Documents".

- 5** Klik på alternativknappen ud for [Nothing. I'm finished working with these pictures] for at markere den, og klik derefter på [Next].

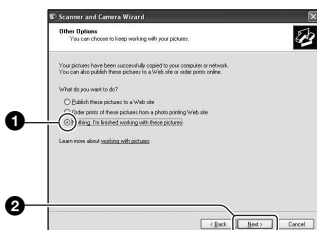

Skærbilledet "Completing the Scanner and Camera Wizard" vises.

- 6** Klik på [Finish].

Guiden lukkes.

- Hvis du vil fortsætte med at kopiere andre billeder, skal du frakoble USB-kablet (side 73). Udfør derefter den procedure, der forklares under "Trin 2: Tilslutning af kameraet til computeren" på side 70.

Trin 3-B: Kopiering af billeder til en computer

2000 Me

- På Windows XP skal du udføre den procedure, der forklares i "Trin 3-A: Kopiering af billeder til en computer" på side 70.

I dette afsnit vises et eksempel på kopiering af billeder til mappen "My Documents".

1 Dobbeltklik på [My Computer] → [Removable Disk] → [DCIM].

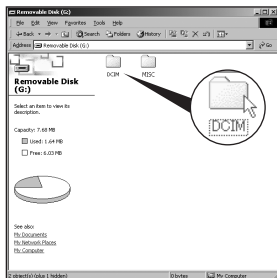

- Hvis ikonet "Removable Disk" ikke vises, se side 96.

2 Dobbeltklik på den mappe, hvor de billedfiler, du vil kopiere, er gemt. Højreklik derefter på en billedfil for at få vist menuen, og klik på [Copy].

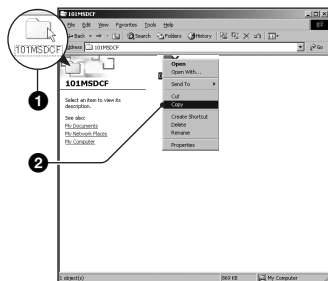

- Angående billedfilernes lagringsdestination, se side 74.

3 Dobbeltklik på mappen [My Documents]. Højreklik i vinduet "My Documents" for at få vist menuen, og klik på [Paste].

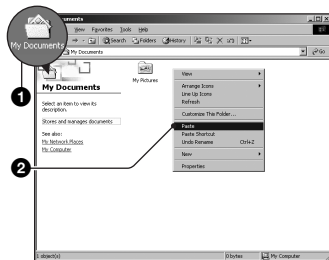

Billedfilerne kopieres til mappen "My Documents".

- Hvis der findes et billede med det samme filnavn i destinationsmappen, vises en bekræftelsesmeddelelse om overskrivning. Hvis du overskriver et eksisterende billede med et nyt billede, bliver de oprindelige fildata slettet. Hvis du vil kopiere en billedfil til computeren uden at overskrive dataene, skal du ændre filnavnet og derefter kopiere billedfilen. Hvis du ændrer filnavnet (side 75), skal du dog være opmærksom på, at du muligvis ikke kan afspille billedet på kameraet.

Trin 4: Visning af billeder på computeren

I dette afsnit beskrives proceduren for at få vist kopierede billeder i mappen "My Documents".

1 Klik på [Start] → [My Documents].



Indholdet af mappen "My Documents" vises.

- Hvis du ikke bruger Windows XP, skal du dobbeltklikke på [My Documents] på skrivebordet.

2 Dobbeltklik på den ønskede billedfil.

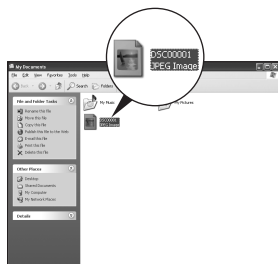

Billedet vises.

Sådan afbrydes USB-forbindelsen

Udfør de procedurer, der beskrives nedenfor, først, inden du:

- Frakobler USB-kablet
- Fjerner en "Memory Stick Duo"
- Indsætter en "Memory Stick Duo" i kameraet efter kopiering af billederne fra den interne hukommelse
- Slukker for kameraet

■ På Windows 2000/Me/XP

- 1 Dobbeltklik på  på proceslinjen.



Dobbeltklik her

- 2 Klik på  (Sony DSC) → [Stop].
 - 3 Bekræft enheden i bekræftelsesvinduet, og klik derefter på [OK].
 - 4 Klik på [OK].
Enheden afbrydes.
- Trin 4 er ikke nødvendigt på Windows XP.

Lagerplaceringer og filnavne for billedfiler

Billedfiler, der optages med kameraet, grupperes i mapper på "Memory Stick Duo".

Eksempel: visning af mapper på Windows XP

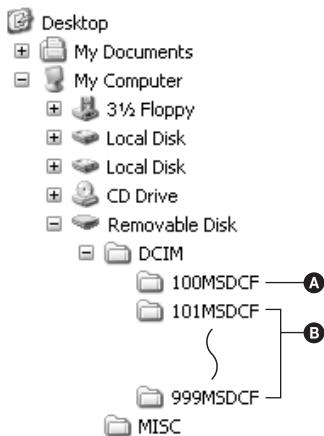

- A** Mappe med billeddata, der er optaget med et kamera, som ikke har funktion til oprettelse af mapper
- B** Mappe, der indeholder billeddata, som er optaget med dette kamera
Når der ikke er oprettet nye mapper, er der følgende mapper:
 - "Memory Stick Duo", kun "101MSDCF"
 - Intern hukommelse, kun "101_SONY"
- Du kan ikke optage nogen billeder i mappen "100MSDCF". Billederne i disse mapper er kun tilgængelige til visning.
- Du kan ikke optage/afspille nogen billeder i mappen "MISC".

- Billedfiler navngives på følgende måde:
□□□□ angiver et tal mellem 0001 og 9999.
De numeriske dele af navnet på en fil, der er oprettet i filtilstand og dens tilsvarende indeksbilledfil er de samme.
 - Stillbilledfiler: DSC0□□□□.JPG
 - Filmfiler: MOV0□□□□.MPG
 - Indeksbilledfiler, der optages, når du optager film: MOV0□□□□.THM
- Angående yderligere oplysninger om mapper henvises til side 46 og 60.

Visning af billedfiler, der er gemt på en computer, med kameraet (ved hjælp af en "Memory Stick Duo")

I dette afsnit beskrives processen, idet en Windows-computer bruges som eksempel. Når en billedfil, der er kopieret til en computer, ikke længere findes på en "Memory Stick Duo", kan du få vist billedet igen på kameraet ved at kopiere billedfilen fra computeren til en "Memory Stick Duo".

- Trin 1 skal ikke udføres, hvis det filnavn, som kameraet gav filen, ikke er ændret.
- Du kan muligvis ikke afspille visse billeder, afhængigt af billedstørrelsen.
- Når en billedfil er blevet behandlet på en computer, eller når billedfilen er optaget med en anden kameramodel end dit kamera, kan den muligvis ikke afspilles på kameraet.
- Hvis der ikke findes en mappe, skal du først oprette en mappe ved hjælp af kameraet (side 60) og derefter kopiere billedfilen.

1 Højreklik på billedfilen, og klik derefter på [Rename]. Ret filnavnet til "DSC0□□□□".

Angiv et tal mellem 0001 og 9999 for □□□□.

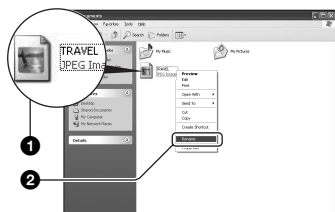

- Skriv et andet tal, hvis der vises en bekræftelsesmeddelelse om overskrivning.
- Afhængigt af indstillingerne på computeren vises filtypenavnet muligvis. Filtypenavnet på stillbilleder er JPG, og filtypenavnet på film er MPG. Du må ikke ændre filtypenavnet.

2 Kopier billedfilen til mappen på "Memory Stick Duo" i følgende rækkefølge.

- ① Højreklik på billedfilen, og klik derefter på [Copy].
- ② Dobbeltklik på [Removable Disk] eller [Sony MemoryStick] i [My Computer].
- ③ Højreklik på mappen [□□□MSDCF] i mappen [DCIM], og klik derefter på [Paste].
 - □□□ angiver et tal mellem 100 og 999.

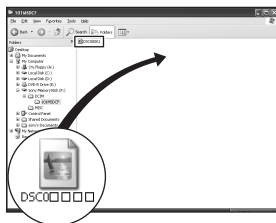

Brug af "Cyber-shot Viewer" (medfølger)

Du kan bruge stillbilleder og film fra kameraet i højere grad end nogensinde før ved at udnytte softwaren.

Dette afsnit indeholder en oversigt over "Cyber-shot Viewer" og giver grundlæggende anvisninger.

Oversigt over "Cyber-shot Viewer"

Med "Cyber-shot Viewer" kan du:

- Importere de billeder, der er taget med kameraet, og få dem vist på tv-skærmen.
- Organisere billederne på computer i en kalender, så du kan få dem vist efter optagedato.
- Retouchere, udskrive og sende stillbilleder som e-mail-vedhæftelser, ændre optagedatoen og meget mere.
- Yderligere oplysninger om "Cyber-shot Viewer" finder du i Help.

Du kan få adgang til Help ved at klikke på [Start] → [Programs] (i Windows XP, [All Programs]) → [Sony Picture Utility] → [Help] → [Cyber-shot Viewer].

Start og afslutning af "Cyber-shot Viewer"

Start af "Cyber-shot Viewer"

Dobbeltklik på ikonet  (Cyber-shot Viewer) på skrivebordet.

Eller fra menuen Start: Klik på [Start] → [Programs] (i Windows XP, [All Programs]) → [Sony Picture Utility] → [Cyber-shot Viewer].

Afslutning af "Cyber-shot Viewer"

Klik på knappen  øverst til højre på skærmen.

Grundlæggende anvisninger

Følg disse trin for at importere og få vist billeder fra kameraet.

Import af billeder

1 Sørg for, at "Media Check Tool"* kører.

* "Media Check Tool" er et program, der automatisk registrerer og importerer billeder, når der indsættes en "Memory Stick", eller når kameraet tilsluttes.

Se efter ikonet  (Media Check Tool) på proceslinjen.

- Når der ikke er noget  ikon: Klik på [Start] → [Programs] (i Windows XP, [All Programs]) → [Sony Picture Utility] → [Cyber-shot Viewer] → [Tools] → [Media Check Tool].

2 Tilslut kameraet til computeren med USB-kablet.

Når kameraet er registreret automatisk, vises skærbilledet [Import Images].

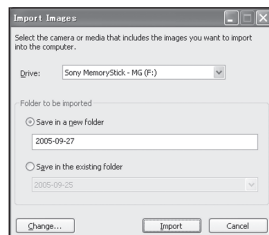

- Hvis du vil bruge "Memory Stick"-åbningen, skal du først se side 69.
- Hvis guiden Automatisk afspilning vises på Windows XP, skal du lukke den.

3 Import af billeder

Klik på knappen [Import] for at starte importen af billeder.

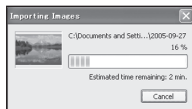

Billederne importeres som standard til en mappe, der er oprettet i "My Pictures" og har fået et navn med datoen for importen.

- Oplysninger om ændring af "Folder to be imported" finder du på side 79.

Visning af billeder

1 Kontrol af importerede billeder

Når importen er færdig, startes "Cyber-shot Viewer". Der vises miniaturer af de importerede billeder.

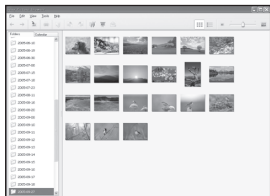

- Mappen "My Pictures" er indstillet som standardmappe i "Viewed folders".
- Du kan dobbeltklikke på en miniature for at få vist selve billedet.

2 Visning af billeder i "Viewed folders", som er arrangeret efter optagedato i en kalender

- 1 Klik på fanen [Calendar].
De år, hvor billederne er optaget, vises.
- 2 Klik på året.
De billeder, der er optaget dette år, vises arrangeret i kalenderen efter optagedato.
- 3 Klik på den ønskede måned for at få vist billederne efter måned.
Miniaturer af de billeder, der er optaget denne måned, vises.
- 4 Klik på den ønskede dato for at få vist billederne efter dato.
Miniaturer af de billeder, der er optaget i denne dag, vises arrangeret efter time.

Skærbillede til visning af år

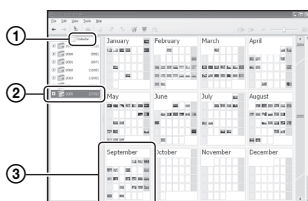

Skærbillede til visning af måned

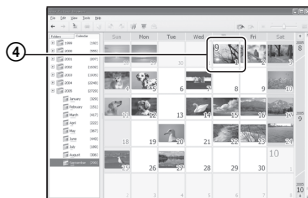

Skærbillede til visning af time

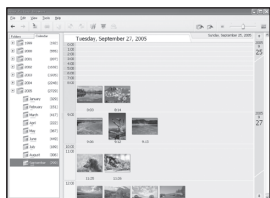

- Klik på perioden til venstre på skærbilledet for at få vist billederne fra et bestemt år eller en bestemt måned.

3 Visning af enkelte billeder

Du kan dobbeltklikke på en miniature på skærbilledet til visning af time for at få vist selve billedet i et separat vindue.

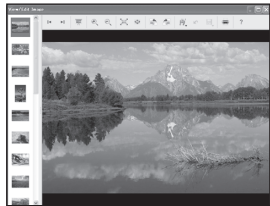



- Du kan redigere billeder ved at klikke på knappen  på værktøjslinjen.

Visning af billeder i fuld skærm

Hvis du vil have vist et diasshow med de aktuelle billeder i fuld skærm, skal du klikke på knappen .



- Hvis du vil have vist eller holde pause i diasshowet, skal du klikke på knappen  nederst til venstre på skærbilledet.
- Hvis du vil stoppe diasshowet, skal du klikke på knappen  nederst til venstre på skærbilledet.

Andre funktioner

Klargøring af billeder på computeren til visning

Hvis du vil se dem, skal du registrere den mappe, der indeholder billederne, som en af de "Viewed folders".

Fra menuen [File] skal du vælge [Register Viewed Folders...] for at få vist indstillingsskærmbilledet til registrering af "Viewed folders".

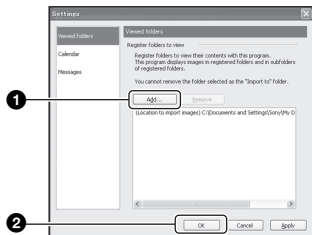

Klik på knappen [Add...], og angiv derefter mappen med de billeder, der skal importeres, for at registrere mappen som en "Viewed folder".

- Billeder i alle undermapper til "Viewed folders" registreres også.

Ændring af "Folder to be imported"

Hvis du vil ændre "Folder to be imported", skal du gå til skærmbilledet "Import Settings".

Hvis du vil have vist skærmbilledet "Import Settings", skal du vælge [Image Import Settings...] i menuen [File].

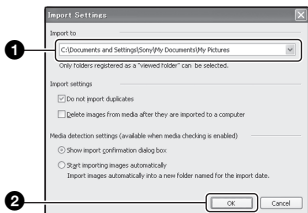

Vælg "Folder to be imported".

- Du kan angive "Folder to be imported" fra de mapper, der er registreret som "Viewed folders".

Opdatering af oplysninger om billedregistrering

Hvis du vil opdatere billedoplysninger, skal du vælge [Update Database] i menuen [Tools].

- Opdatering af databasen kan være et stykke tid.
- Hvis du omdøber billedfiler eller mapper i "Viewed folders", kan de ikke vises med denne software. I dette tilfælde skal du opdatere databasen.

Fjernelse af installationen af "Cyber-shot Viewer"

- 1 Klik på [Start] → [Settings] → [Control Panel]. Dobbeltklik på [Add/Remove Programs]. (Windows XP: Klik på [start] → [Control Panel], dobbeltklik derefter på [Add or Remove Programs].)
- 2 Vælg [Sony Picture Utility], og klik på [Change/Remove] (for Windows XP: [Remove]) for at fjerne installationen.

Teknisk support

Yderligere oplysninger om dette produkt og svar på ofte stillede spørgsmål findes på Sony kundesupport-webstedet. <http://www.sony.net/>

Brug af en Macintosh-computer

Du kan kopiere billeder til din computer.

- Den medfølgende software er ikke kompatibel med Macintosh-computere.

Anbefalet computermiljø

Følgende miljø anbefales til en computer, der sluttes til kameraet.

Anbefalet miljø til kopiering af billeder

Operativsystem (forudinstalleret):

Mac OS 9.1, 9.2 eller Mac OS X (v10.0 eller nyere)

USB-stik: Medfølger som standard

Bemærkninger vedrørende tilslutning af kameraet til en computer

- Funktionaliteten kan ikke garanteres på alle de ovennævnte anbefalede computermiljøer.
- Hvis du slutter to eller flere USB-enheder til en computer samtidigt, kan nogle enheder, herunder dette kamera, muligvis ikke fungere, afhængigt af hvilke USB-enheder du bruger.
- Funktionaliteten kan ikke garanteres, når der benyttes en USB-hub.
- Hvis kameraet tilsluttes via en USB-grænseflade, der er kompatibel med Hi-Speed USB (USB 2.0-kompatibel), muliggør det avanceret overførsel (overførsel ved høj hastighed), da kameraet er kompatibelt med Hi-Speed USB (USB 2.0-kompatibelt).
- Der er tre tilstande for en USB-forbindelse ved tilslutning til en computer, [Auto] (standardindstillingen), [Masselager] og [PTP]. I dette afsnit beskrives [Auto] og [Masselager] som eksempler. Angående flere oplysninger om [PTP], se side 64.
- Når computeren genstarter fra standby- eller dvaletilstand, bliver kommunikationen mellem kameraet og computeren muligvis ikke genoprettet.

Kopiering og visning af billeder på en computer

1 Forbered kameraet og en Macintosh-computer.

Udfør den samme procedure som beskrevet i "Trin 1: Forberedelse af kameraet og computeren" på side 69.

2 Tilslut USB-kablet.

Udfør den samme procedure som beskrevet i "Trin 2: Tilslutning af kameraet til computeren" på side 70.

3 Kopier billedarkiver til Macintosh-computeren.

- ① Dobbeltklik på det nyligt genkendte symbol → [DCIM] → den mappe, der indeholder de billeder, du vil kopiere.
 - ② Træk og slip billedarkiverne til harddisksymbolet. Billedarkiverne kopieres til harddisken.
- For oplysninger om billedernes placering og arkivnavne, se side 74.

4 Vis billeder på computeren.

Dobbeltklik på harddisksymbolet → det ønskede billedarkiv i den mappe, der indeholder de kopierede billeder, for at åbne billedarkivet.

Sådan afbrydes USB-forbindelsen

Udfør de procedurer, der beskrives nedenfor, først, inden du:

- Frakobler USB-kablet
- Fjerner en "Memory Stick Duo"
- Indsætter en "Memory Stick Duo" i kameraet efter kopiering af billederne fra den interne hukommelse
- Slukker for kameraet

Træk og slip drevikonet eller ikonet for "Memory Stick Duo" til ikonet "Trash".

Kameraet kobles fra computeren.

- Hvis du bruger Mac OS X v10.0, skal du følge ovenstående fremgangsmåde, når du har slukket computeren.

Teknisk support

Yderligere oplysninger om dette produkt og svar på ofte stillede spørgsmål findes på Sony kundesupport-webstedet.
<http://www.sony.net/>



Sådan udskrives stillbilleder

Når du udskriver billeder, der er optaget i tilstanden [16:9], afskæres begge kanter, så kontroller før udskrivningen (side 99).

Direkte udskrivning vha. en PictBridge-kompatibel printer (side 83)



Du kan udskrive billeder ved at slutte kameraet direkte til en PictBridge-kompatibel printer.

Direkte udskrivning vha. en "Memory Stick"-kompatibel printer



Du kan udskrive billeder med en "Memory Stick"-kompatibel printer. For yderligere oplysninger henvises til den betjeningsvejledning, der fulgte med printeren.

Udskrivning vha. en computer



Du kan kopiere billeder til en computer vha. "Cyber-shot Viewer"-softwaren på den medfølgende CD-ROM og udskrive billederne.

Udskrivning i en fotoforretning (side 86)

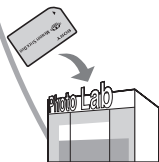

Du kan indlevere en "Memory Stick Duo" med billeder, som du har optaget med kameraet, i en fotoforretning. Du kan angive et -mærke (Udskriftsbestilling) på forhånd for de billeder, som du vil have udskrifter af.

Direkte udskrivning af billeder vha. en PictBridge-kompatibel printer

Selvom du ikke har en computer, kan du udskrive billeder, som du har taget med kameraet, ved at slutte kameraet direkte til en PictBridge-kompatibel printer.

PictBridge

- "PictBridge" er baseret på CIPA-standarden. (CIPA: Camera & Imaging Products Association)

I enkeltbilledtilstand

Du kan udskrive et enkelt billede på et udskriftsark.



I indekstilstand

Du kan udskrive flere billeder i mindre størrelse på et udskriftsark. Du kan udskrive et sæt med ens billeder (1) eller med forskellige billeder (2).

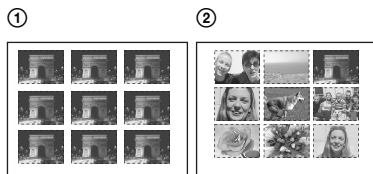

- Afhængigt af printeren er der muligvis ikke nogen funktion til indeksudskrivning.
- Det antal billeder, der kan udskrives i et indeksbillede, afhænger af printeren.
- Du kan ikke udskrive film.
- Kontroller den tilsluttede printer, hvis -indikatoren blinker på kameraets skærm i cirka fem sekunder (fejldindikation).

Trin 1: Forberedelse af kameraet

Forbered kameraet til forbindelse til printeren via en USB-forbindelse. Når du slutter kameraet til en printer, der genkendes, når [USB-tilslut] indstilles til [Auto], er punkt 1 ikke nødvendigt.

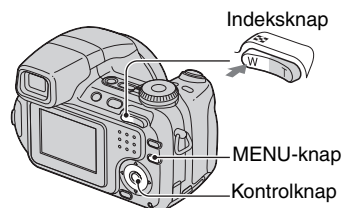

- Det anbefales at bruge fuldt opladede Nickel-Metal Hydrid-batterier eller en lysnetadapter (medfølger ikke) for at undgå, at strømmen afbrydes, før udskrivningen er færdig.

1 Tryk på MENU for at få vist menuen.

2 Tryk på ► på kontrolknappen for at vælge [Opsætning].

3 Vælg [] (Opsætning2) med ▼, og vælg derefter [USB-tilslut] med ▲/▼/►.

4 Vælg [PictBridge] med ►/▲, og tryk derefter på ●.

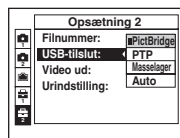

USB-tilstanden er indstillet.

Trin 2: Tilslutning af kameraet til printeren

1 Tilslutning af kameraet til printeren.

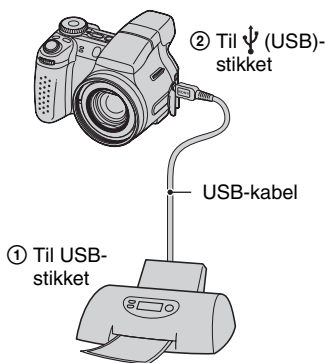

2 Tænd for kameraet og printeren.

Når forbindelsen er oprettet, vises -indikatoren.

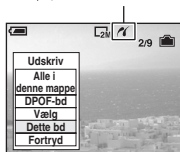

Kameraet indstilles til afspilningstilstand, og der vises et billede og udskrivningsmenuen på skærmen.

Trin 3: Udskrivning

Uanset, hvad funktionsvælgeren er indstillet til, vises udskrivningsmenuen, når du udfører trin 2.

1 Vælg den ønskede udskrivningsmetode med / på kontrolknappen, og tryk derefter på .

[Alle i denne mappe]





Udskriver alle billederne i mappen.



[DPOF-bd]

Udskriver alle billeder med et -mærke (Udskriftsbestilling) (side 86), uanset det viste billede.

[Vælg]

Vælger billeder og udskriver de valgte billeder.

- ① Vælg det billede, du vil udskrive med /, og tryk derefter på .
- Mærket  vises for det valgte billede.
- Gentag fremgangsmåden for at vælge flere billeder.

- ② Vælg [Udskriv] med , og tryk derefter på .

[Dette bd]

Udskriver et vist billede.

- Hvis du vælger [Dette bd] og indstiller [Indeks] til [Til] i trin 2, kan du udskrive et sæt ens billeder som et indeksbillede.

2 Vælg udskriftsindstillingerne med ///.

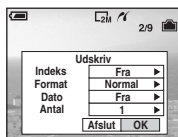

[Indeks]

Vælg [Til] for at udskrive et indeksbillede.

[Format]

Vælg størrelsen af udskriftsarket.

[Dato]

Vælg [Dato&tid] eller [Dato] for at indsætte dato og klokkeslæt på billederne.

- Når du vælger [Dato], indsættes datoen i den valgte rækkefølge (→ trin 2 i "Læs dette først"). Afhængigt af printeren er denne funktion muligvis ikke tilgængelig.

[Antal]

Når [Indeks] indstilles til [Fra]:

Vælg det antal ark, du vil udskrive med et billede. Billedet udskrives som et enkelt billede.

Når [Indeks] indstilles til [Til]:







Vælg det antal sæt af billeder, du vil udskrive som et indeksbillede. Hvis du har valgt [Dette bd] i trin 1, skal du vælge det antal af billedet, der skal udskrives side om side på et ark som et indeksbillede.



- Afhængigt af mængden af billeder kan det valgte antal billeder muligvis ikke være på ét ark.

Udskrivning af billeder fra indeksskærmen

Udfør "Trin 1: Forberedelse af kameraet" (side 83) og "Trin 2: Tilslutning af kameraet til printeren" (side 84), og udfør derefter følgende procedure.

Når du slutter kameraet til en printer, vises udskrivningsmenuen. Vælg [Fortryd] for at deaktivere udskrivningsmenuen, og udfør derefter følgende procedure.

- Tryk på  (Indeks). Indeksskærm-billedet vises.
- Tryk på MENU for at få vist menuen.
- Vælg [] (Udskriv) med , og tryk derefter på .
- Vælg den ønskede udskrivningsmetode med /, og tryk derefter på .



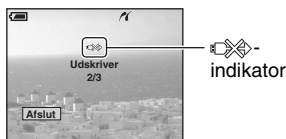

**3 Vælg [OK] med , og tryk derefter på .**

Billedet udskrives.

- Hvis ikonet  (PictBridge Connecting) vises på skærmen, må du ikke frakoble USB-kablet.

**[Vælg]**

Vælger billeder og udskriver de valgte billeder.

Vælg det billede, du vil udskrive, med //, og tryk derefter på  for at få vist -mærket. (Gentag proceduren for at vælge flere billeder). Tryk derefter på MENU.

[DPOF-bd]



Udskriver alle billeder med et -mærke (Udskriftsbestilling), uanset det viste billede.

[Alle i denne mappe]

Udskriver alle billederne i mappen.

- Udfør trin 2 og 3 under "Trin 3: Udskrivning" (side 84).

Udskrivning af andre billeder

Efter trin 3 skal du vælge [Vælg] og det ønskede billede med / og derefter udføre trin 1.

Udskrivning i en fotoforretning

Du kan indlevere en "Memory Stick Duo" med billeder, som du har optaget med kameraet, i en fotoforretning. Hvis en fotoforretning understøtter fotoudskrivningstjenester, som er kompatible med DPOF, kan du på forhånd sætte et -mærke (Udskriftsbestilling) på billeder, så du ikke behøver at vælge dem igen, når du skriver dem ud i forretningen.

- Du kan ikke udskrive billeder, der er lagret i den interne hukommelse, i en fotoforretning direkte fra kameraet. Kopier billederne til en "Memory Stick Duo", og indlever derefter "Memory Stick Duo" i en fotoforretning.

Hvad er DPOF?

DPOF (Digital Print Order Format) er en funktion, der gør det muligt at angive et -mærke (Udskriftsbestilling) på billeder på en "Memory Stick Duo", som du vil skrive ud senere.

- Du kan også udskrive billederne med -mærket (Udskriftsbestilling) på en printer, der overholder DPOF (Digital Print Order Format)-standarden, eller ved hjælp af en PictBridge-kompatibel printer.
- Du kan ikke mærke film.
- Når du mærker billeder, der er optaget i Multi Burst-tilstand, udskrives alle billederne på ét ark opdelt i 16 områder.

Når du indleverer en "Memory Stick Duo" i en forretning

- Spørg fotoforretningen, hvilke typer "Memory Stick Duo" de kan håndtere.
- Hvis fotoforretningen ikke kan håndtere en "Memory Stick Duo", skal du kopiere de billeder, du vil skrive ud, til et andet medie, f.eks. en CD-R, og tage den med til forretningen.
- Sørg for at tage Memory Stick Duo-adapteren med.
- Opret altid en sikkerhedskopi af dine billeddata på en disk, før du indleverer dem i en fotoforretning.
- Du kan ikke angive antallet af udskrifter.

Markering i enkeltbilledtilstand

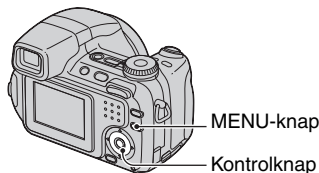



1 Vis det billede, du vil udskrive.

2 Tryk på MENU for at få vist menuen.

3 Vælg DPOF med , og tryk derefter på .

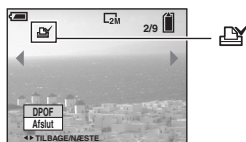
Mærket  (Udskriftsbestilling) angives for billedet.



4 Hvis du vil markere andre billeder, skal du få vist det ønskede billede med  og derefter trykke på .

Sådan slettes mærket i enkeltbilledtilstand

Tryk på  i trin 3 eller 4.

Markering i indekstilstand

1 Vis indeksskærbilledet
(→ trin 6 i "Læs dette først").

2 Tryk på MENU for at få vist menuen.

3 Vælg DPOF med ◀/▶, og tryk derefter på ●.

4 Vælg [Vælg] med ▲/▼, og tryk derefter på ●.

- Du kan ikke tilføje et  -mærke i [Alle i denne mappe].

5 Vælg det billede, du ønsker at markere, med ▲/▼/◀/▶, og tryk derefter på ●.

Der vises et grønt  -mærke for det valgte billede.

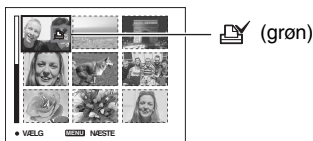

6 Gentag trin 5 for at markere flere billeder.

7 Tryk på MENU.

8 Vælg [OK] med ▶, og tryk derefter på ●.

 -mærket bliver hvidt.

Hvis du vil annullere, skal du vælge [Fortryd] i trin 4 eller vælge [Afslut] i trin 8 og derefter trykke på ●.

Sådan fjernes mærket i indekstilstand

Vælg de billeder, du vil fjerne mærket fra, i trin 5, og tryk derefter på ●.

Sådan fjernes alle mærkerne i mappen

Vælg [Alle i denne mappe] i trin 4, og tryk derefter på ●. Vælg [Fra], og tryk derefter på ●.



Visning af billeder på en tv-skærm

Du kan få vist billeder på en tv-skærm ved at slutte kameraet til et tv.

Sluk for både kameraet og tv'et, før du slutter kameraet til tv'et.

1 Tilslutning af kameraet til tv'et.

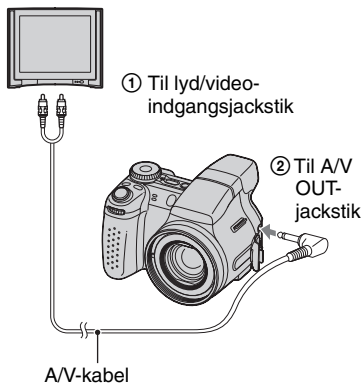

- Hvis dit tv har stereoindgangsjackstik, skal lydstikket (sort) på A/V-kablet forbindes til det venstre lydjackstik.



2 Tænd for tv'et, og indstil tv/video-indgangskontakten til "video".

- Angående yderligere oplysninger henvises til den betjeningsvejledning, der fulgte med tv'et.

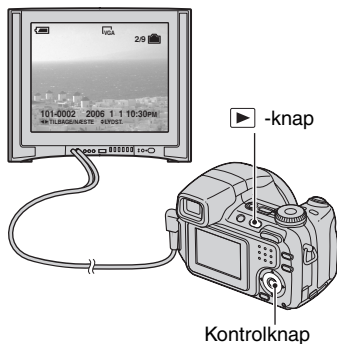
3 Tryk på for at tænde kameraet.



De billeder, der er taget med kameraet, vises på tv-skærmen.

Tryk på  /  på kontrolknappen for at vælge det ønskede billede.

- Hvis kameraet benyttes i udlandet, skal videoudgangssignalet muligvis skiftes, så det svarer til tv-systemet (side 65).

Om tv-farvesystemer

Hvis du vil have vist billeder på en tv-skærm, skal du have et tv med videoindgangsjackstik og A/V-kablet. Tv'ets farvesystem skal svare til det digitale stillbilledkamera. Kontroller følgende lister for tv-farvesystemet i det land eller område, hvor kameraet bruges.

NTSC-system

Bahamaøerne, Bolivia, Canada, Centralamerika, Chile, Colombia, Ecuador, Filippinerne, Jamaica, Japan, Korea, Mexico, Peru, Surinam, Taiwan, USA, Venezuela m.fl.

PAL-system

Australien, Belgien, Danmark, Finland, Holland, Hongkong, Italien, Kina, Kuwait, Malaysia, New Zealand, Norge, Polen, Portugal, Schweiz, Singapore, Slovakiet, Spanien, Storbritannien, Sverige, Thailand, Tjekkiet, Tyskland, Ungarn, Østrig m.fl.

PAL-M-system

Brasilien

PAL-N-system

Argentina, Paraguay, Uruguay

SECAM-system

Bulgarien, Frankrig, Guiana, Irak, Iran, Monaco, Rusland, Ukraine m.fl.



Hvis du har problemer med dit kamera, kan du forsøge følgende løsninger.

1 Kontroller punkterne på side 91 til 101.

Hvis en kode som f.eks. "C/E:□□:□□" vises på skærmen, se side 102.

2 Fjern batterierne, indsæt dem igen efter ca. et minut, og tænd derefter kameraet.

3 Initialiser indstillingerne (side 63).

4 Kontakt din Sony-forhandler eller et autoriseret Sony-serviceværksted.

Vær opmærksom på, at du giver dit samtykke til, at indholdet i den interne hukommelse kan blive kontrolleret, når du sender dit kamera til reparation.

Batterier og strøm

Indikatoren for resterende batteriniveau viser ikke korrekt, eller der vises tilstrækkeligt strøm på batteriet, men strømmen aflades for hurtigt.

- Dette fænomen opstår, når du bruger kameraet i meget varme eller kolde omgivelser (side 107).
- Batterierne er afladede. Installer opladede batterier (→ *trin 1 i "Læs dette først"*).
- Polerne på batterierne eller terminalerne på batteridækslet er snavsede, så batterierne ikke oplades tilstrækkeligt. Aftør dem med en blød klud el.lign. (side 107).
- Den viste resterende tid afviger fra den faktiske på grund af hukommelseffekten (side 107), osv. Aflad batterierne helt, og oplad dem derefter for at få en korrekt visning.
- Batterierne er afladede (side 107). Udskift dem med nye.

Batterierne aflades for hurtigt.

- Oplad dem tilstrækkeligt (→ *trin 1 i "Læs dette først"*).
- Du bruger kameraet under ekstremt kolde forhold (side 107).
- Batterierne er afladede (side 107). Udskift dem med nye.

Kan ikke tænde kameraet.

- Installer batterierne korrekt (→ *trin 1 i "Læs dette først"*).
- Batterierne er afladede. Installer opladede batterier (→ *trin 1 i "Læs dette først"*).
- Batterierne er afladede (side 107). Udskift dem med nye.

Strømmen slukkes pludseligt.

- Hvis du ikke betjener kameraet i ca. tre minutter, mens det er tændt, slukkes det automatisk for at forhindre afladning af batterierne. Tænd kameraet igen (→ *trin 2 i "Læs dette først"*).
- Batterierne er afladede. Installer opladede batterier (→ *trin 1 i "Læs dette først"*).

Optagelse af stillbilleder/film



LCD-skærmen tænder ikke, selvom der er tændt for strømmen.

- Søgeren er tændt. Tænd LCD-skærmen ved hjælp af FINDER/LCD-knappen (→ *trin 5 i "Læs dette først"*).

Billedet er ikke tydeligt i søgeren.

- Juster diopterskalaen korrekt ved hjælp af justeringsknappen til søgeren (→ *trin 5 i "Læs dette først"*).

Kameraet kan ikke optage billeder.

- Kontroller den ledige kapacitet i den interne hukommelse "Memory Stick Duo" (side 25). Hvis lagerenheden er fuld, skal du gøre et af følgende:
 - Slet unødvendige billeder (→ *trin 6 i "Læs dette først"*).
 - Udskift "Memory Stick Duo"
- Du bruger "Memory Stick Duo" med knappen til skrivebeskyttelse, og knappen er i LOCK-position. Sæt knappen i optagestillingen (side 105).
- Du kan ikke optage billeder, mens blitzen oplades.
- Ved optagelse af et stillbillede skal du sætte funktionsvælgeren i en anden stilling end .
- Indstil funktionsvælgeren til  ved optagelse af film.
- Billedstørrelsen er indstillet til [640(Fin)] ved optagelse af film. Gør ét af følgende:
 - Indstil billedstørrelsen til noget andet end [640(Fin)].
 - Indsæt en "Memory Stick PRO Duo" (side 105).



Motivet er ikke synligt på skærmen.

- Kameraet er indstillet til afspilning. Tryk udløserknappen halvt ned, skift funktionsvælgerens position, eller tryk på  for at skifte til optagelsestilstand (→ *trin 6 i "Læs dette først"*).

Optagelse tager lang tid.

- Funktionen NR langsom lukker er aktiveret (side 21). Dette er ikke en fejl.

Billedet er ude af fokus.

- Motivet er for tæt på. Optag i nærbilledindstilling (Makro). Sørg for at placere objektivet længere væk fra motivet end den korteste optageafstand, 2 cm (W)/90 cm (T), under optagelse. (→ *trin 5 i "Læs dette først"*).
-  (Tuzmørke) eller  (Panorama) vælges i Valg af motiv ved optagelse af stillbilleder.
- Manuel fokusering er valgt. Vælg automatisk fokusering ved hjælp af FOCUS-knappen (side 35).
- Kontroller, at indstillingen af [Konvert.obj.] er korrekt (side 58).









Digital præcisions-zoom fungerer ikke.

- Indstil [Digital zoom] til [Præcision] (side 54).
- Denne funktion kan ikke bruges ved optagelse af film.



Smart zoom fungerer ikke.

- Indstil [Digital zoom] til [Smart] (side 54).
- Denne funktion kan ikke bruges, hvis:
 - Billedstørrelsen er indstillet til [7M] (DSC-H5), [6M] (DSC-H2) eller [3:2].
 - Optagelse i Multi Burst-tilstand.
 - Optagelse af film.

Blitzen fungerer ikke.

- Blitzen er indstillet til  (Blitz slukket) (→ trin 5 i "Læs dette først").
- Du kan ikke bruge blitzen, når:
 - Multi Burst, Burst eller Eksponeringsniveau-tilstand er valgt (side 38).
 -  (Høj følsomhed) eller  (Tusmørke) er valgt i Valg af motiv.
 - Når funktionsvælgeren er indstillet til .
- Indstil blitzen til  (Blitz tændt), når  (Strand),  (Højhastighedsslukker) eller  (Panorama) er valgt i Valg af motiv.

Nærbilledfunktionen (Makro) fungerer ikke.

-  (Tusmørke) eller  (Panorama) er valgt i Valg af motiv (side 31).

Dato og klokkeslæt vises ikke.

- Dato og klokkeslæt vises ikke under optagelse. Dato og klokkeslæt vises under afspilning.

Dato og klokkeslæt er optaget forkert.

- Indstil korrekt dato og klokkeslæt (→ trin 2 i "Læs dette først").

F-værdien og lukkerhastigheden blinker, når du trykker udløserknappen halvvejs ned.

- Eksponeringen er forkert. Korrigér eksponeringen (side 34, → trin 5 i "Læs dette først").

Billedet er for mørkt.

- Du fotograferer et motiv med en lyskilde placeret bag motivet. Vælg målemetoden (side 42), eller juster eksponeringen (side 34, → trin 5 i "Læs dette først").
- Når LCD-baggrundsbelysningen (kun DSC-H5)/søgerens baggrundsbelysning er for svag, skal du justere lysstyrken af baggrundsbelysningen (side 62, → trin 5 i "Læs dette først").
- LCD-skærmen bliver mørk, mens blitzen oplades (kun DSC-H5).

Billedet er for lyst.

- Du fotograferer et motiv, som er oplyst af et spotlys i mørke omgivelser, f.eks. på en scene. Juster eksponeringen (side 34, → trin 5 i "Læs dette først").
- Når LCD-baggrundsbelysningen (kun DSC-H5)/søgerens baggrundsbelysning er for kraftig, skal du justere lysstyrken af baggrundsbelysningen (side 62, → trin 5 i "Læs dette først").

Billedets farver er ikke korrekte.

- Indstil [Farvetilstand] til [Normal] (side 42).

Der vises lodrette striber, når du optager et meget lyst motiv.

- Der forekommer udtværing. Dette fænomen er ikke en fejl.

Der vises støj i billedet, når du kigger på skærmen i mørke omgivelser.

- Kameraet forsøger at øge skærmens synlighed ved midlertidigt at gøre billedet lysere i tilfælde af lav belysning. Dette vil ikke påvirke det billede, der optages.

Motivets øjne bliver røde.

- Indstil [Røddøjereduk.] i menuen  (Opsætning) til [Til] (side 55).
- Fotografer motivet på tættere hold end den optageafstand, der anbefales ved brug af blitz (→ trin 5 i "Læs dette først").
- Oplys lokalet, og fotografer motivet.

Motivets kontur bliver blå.

- Spidsværdifunktionen fungerer (side 37). Du kan om nødvendigt annullere funktionen.

Der opstår prikker, som forbliver på skærmen.

- Dette er ikke en fejl. Disse prikker optages ikke (side 4, → "Læs dette først").

Der kan ikke tages billeder i rækkefølge.

- Den interne hukommelse eller "Memory Stick Duo" er fuld. Slet unødvendige billeder (→ trin 6 i "Læs dette først").
- Batteriniveauet er lavt. Indsæt opladede batterier.

Visning af billeder

Der henvises til "Computere" (side 96) i forbindelse med følgende punkter.

Kameraet kan ikke afspille billeder.

- Tryk på  (→ trin 6 i "Læs dette først").
- Mappenavnet/filnavnet er blevet ændret på computeren (side 75).
- Når en billedfil er blevet behandlet på en computer, eller når billedfilen er optaget med en anden kameramodel end dit kamera, kan den muligvis ikke afspilles på kameraet.
- Kameraet er i USB-tilstand. Slet USB-forbindelsen (side 73).

Dato og klokkeslæt vises ikke.

-  (Skærmvisningsknap)-knap er slået fra (side 24).

Billedet ser grovkornet ud, lige efter at afspilning påbegynder.

- Billedet ser muligvis grovkornet ud, lige efter at afspilning påbegynder, pga. billedbehandling. Dette er ikke en fejl.

Farverne kan være ujævne under afspilning af video.

- Dette er ikke en fejl. De optagne billeder påvirkes ikke.

Der vises ikke billeder på skærmen.

- Fjern A/V-kablet, hvis det er tilsluttet (side 88).

Billedet vises ikke på tv-skærmen.

- Kontroller, om videoudgangssignalet for [Video ud] på kameraet er indstillet til tv-apparatets farvesystem (side 65).
- Kontroller, om forbindelsen er korrekt (side 88).
- USB-kablet er forbundet til USB-stikket. Frakobl det på korrekt vis (side 73).

Sletning/redigering af billeder

Kameraet kan ikke slette et billede.

- Ophæv beskyttelsen (side 48).
- Du bruger "Memory Stick Duo" med knappen til skrivebeskyttelse, og knappen er i LOCK-position. Sæt knappen i optagestillingen (side 105).

Du har slettet et billede ved et uheld.

- Når du har slettet et billede, kan du ikke gendanne det. Vi anbefaler, at du beskytter billeder (side 47), eller indstiller skrivebeskyttelsesknappen på "Memory Stick Duo" til LOCK-position (side 105) for at forhindre utilsigtet sletning.

Tilpasningsfunktionen virker ikke.

- Du kan ikke ændre størrelse på film eller Multi Burst-billeder.

Du kan ikke få vist et DPOF-mærke (Udskriftsbestilling).

- Du kan ikke få vist DPOF-mærker (Udskriftsbestilling) på film.

Du kan ikke klippe en film.

- Filmen er ikke tilstrækkelig lang til at klippe (kortere end 2 sekunder).
- Ophæv beskyttelsen (side 48).
- Billeder kan ikke slettes.

Computere

Du ved ikke, om computerens operativsystem er kompatibelt med kameraet.

- Se "Anbefalet computermiljø" på side 67 for Windows og side 80 for Macintosh.

Computeren genkender ikke kameraet.

- Tænd kameraet (→ *trin 2 i "Læs dette først"*).
- Når batteriniveauet er lavt, skal du isætte opladede batterier (→ *trin 1 i "Læs dette først"*) eller bruge lysnetadapteren (side 16).
- Brug USB-kablet (medfølger) (side 70).
- Fjern USB-kablet, og tilslut det igen. Kontroller, at "USB-funkt. Masselager" vises (side 70).
- Indstil [USB-tilslut] til [Masselager] menuen  (Opsætning) (side 64).
- Fjern alt andet udstyr end kameraet, tastaturet og musen fra computerens USB-stik.
- Forbind kameraet direkte med computeren uden at føre det gennem en USB-hub eller anden enhed (side 70).
- Softwaren (medfølger) er ikke installeret. Installer softwaren (side 68).
- Computeren genkender ikke enheden korrekt, fordi du har forbundet kameraet og computeren med USB-kablet, inden du installerede softwaren (medfølger). Slet den forkert genkendte enhed fra computeren, og installer derefter softwaren (se næste punkt).

Ikonet "Removable disk" vises ikke på computerskærmen, når du forbinder computeren og kameraet.

- Følg fremgangsmåden nedenfor for at installere USB-driveren igen. Følgende fremgangsmåde er for Windows-baserede computere.
 - 1 Højreklik på [My Computer] for at få vist menuen, og klik på [Properties]. Skærbilledet "System Properties" vises.
 - 2 Klik på [Hardware] → [Device Manager].
 - For Windows Me skal du klikke på fanen [Device Manager]. "Device Manager" vises.
 - 3 Højreklik på [ Sony DSC], og klik derefter på [Uninstall] → [OK]. Enheden slettes.
 - 4 Installer softwaren (medfølger) (side 68). USB-driveren er også installeret.

Du kan ikke kopiere billeder.

- Opret USB-forbindelsen ved at tilslutte kameraet korrekt til computeren (side 70).
- Følg den korrekte fremgangsmåde for kopiering på dit operativsystem (side 70, 80).
- Når du tager billeder med en "Memory Stick Duo", som er formateret på en computer, kan du muligvis ikke kopiere billederne til en computer. Tag billeder med en "Memory Stick Duo", der er formateret med kameraet (side 60).

Når du har oprettet en USB-forbindelse, starter "Cyber-shot Viewer" ikke automatisk.

- Start "Media Check Tool" (side 76).
- Opret USB-forbindelsen, efter at computeren er tændt (side 70).

Billedet kan ikke afspilles på en computer.

- Yderligere oplysninger om "Cyber-shot Viewer" finder du i hjælpen.
- Kontakt computer- eller softwareproducenten.

Billedet og lyden afbrydes af støj, når du ser en film på en computer.

- Du afspiller filmen direkte fra den interne hukommelse eller fra "Memory Stick Duo". Kopier filmen til din computers harddisk, og afspil den derefter fra harddisken (side 69).

Du kan ikke udskrive et billede.

- Kontroller printerindstillingerne.

Når billeder er kopieret til en computer, kan de ikke vises på kameraet.

- Kopier billederne til en mappe, som kan genkendes af kameraet, f.eks. "101MSDCF" (side 74).
- Betjen kameraet korrekt (side 75).

Cyber-shot Viewer

Billeder vises ikke korrekt.

- Kontroller, at mappen med billederne er registreret i "Viewed folders". Hvis billederne ikke vises, selvom mappen er registreret i "Viewed folders", skal du opdatere databasen (side 79).

Du kan ikke finde de importerede billeder.

- Se i mappen "My Pictures".
- Hvis du har ændret standardindstillingerne, skal du se i "Ændring af "Folder to be imported"" på side 79 og undersøge, hvilken mappe der er brugt til importen.

Du ønsker at ændre "Folder to be imported".

- Gå til skærmbilledet "Import Settings" for at ændre "Folder to be imported". Du kan angive en anden mappe ved at bruge "Cyber-shot Viewer" til at registrere den i "Viewed folders" (side 76).

Alle importerede billeder vises i kalenderen med datoen 1. januar.

- Datoen er ikke indstillet i kameraet. Indstil datoen i kameraet (→ trin 2 i "Læs dette først").

"Memory Stick Duo"

En "Memory Stick Duo" kan ikke indsættes.

- Indsæt den i den korrekte retning (→ *trin 3 i "Læs dette først"*).

Der kan ikke optages på en "Memory Stick Duo".

- Du bruger "Memory Stick Duo" med knappen til skrivebeskyttelse, og knappen er i LOCK-position. Sæt knappen i optagestillingen (side 105).
- "Memory Stick Duo" er fuld. Slet unødvendige billeder (→ *trin 6 i "Læs dette først"*).
- Isæt en "Memory Stick PRO Duo" (side 25) ved optagelse af film med billedstørrelsen indstillet til [640(Fin)].

En "Memory Stick Duo" kan ikke formateres.

- Du bruger "Memory Stick Duo" med knappen til skrivebeskyttelse, og knappen er i LOCK-position. Sæt knappen i optagestillingen (side 105).

Du har ved en fejltagelse formateret en "Memory Stick Duo".

- Alle data på "Memory Stick Duo" slettes under formatering. Du kan ikke gendanne dem. Det anbefales, at du sætter knappen til skrivebeskyttelse på "Memory Stick Duo" til LOCK-stillingen for at forhindre utilsigtet sletning (side 105).

"Memory Stick PRO Duo" genkendes ikke af en computer med et "Memory Stick"-stik.

- Kontroller, om computeren og kortlæseren understøtter "Memory Stick PRO Duo". Brugere af computere og kortlæsere, som er fremstillet af andre producenter end Sony, skal kontakte producenten.
- Hvis "Memory Stick PRO Duo" ikke understøttes, skal du forbinde kameraet med computeren (side 69). Computeren genkender "Memory Stick PRO Duo".

Intern hukommelse

Kameraet eller computeren kan ikke afspille dataene i den interne hukommelse.

- Der er en "Memory Stick Duo" i kameraet. Fjern den (→ *trin 4 i "Læs dette først"*).

Der kan ikke optages billeder ved hjælp af den interne hukommelse.

- Der er en "Memory Stick Duo" i kameraet. Fjern den (→ *trin 4 i "Læs dette først"*).

Den ledige kapacitet i den interne hukommelse øges ikke, selvom du kopierer de data, der er lagret i den interne hukommelse, til en "Memory Stick Duo".

- Dataene slettes ikke efter kopiering. Udfør kommandoen [Format] (side 59) for at formatere den interne hukommelse efter kopiering af dataene.

Dataene i den interne hukommelse kan ikke kopieres til en "Memory Stick Duo".

- "Memory Stick Duo" er fuld. Kontroller kapaciteten (32 MB eller mere anbefales).

Dataene på "Memory Stick Duo" eller på computeren kan ikke kopieres til den interne hukommelse.

- Dataene på "Memory Stick Duo" eller på en computer kan ikke kopieres til den interne hukommelse.

Udskrivning

Se også "PictBridge-kompatibel printer" (nedenfor) i forbindelse med følgende punkter.

Billeder udskrives med begge sider afskåret.

- Hvis du udskriver et billede, der er optaget med billedstørrelsen indstillet til [16:9], kan begge sider af billedet være afskåret.
- Ved udskrivning af billeder på din egen printer kan du prøve at annullere beskæring eller indstillinger til billede uden kant. Spørg printerleverandøren, om printeren indeholder disse funktioner.
- Når du får billeder udskrevet i en fotoforretning, skal du spørge, om de kan udskrive billederne uden at afskære begge sider.

PictBridge-kompatibel printer

Der kan ikke etableres en forbindelse.

- Kameraet kan ikke tilsluttes direkte til en printer, som ikke er kompatibel med PictBridge-standarden. Spørg printerleverandøren, om printeren er kompatibel med PictBridge.
- Kontroller, at printeren er tændt og kan sluttes til kameraet.
- Indstil [USB-tilslut] til [PictBridge] i menuen  (Opsætning) (side 64).
- Fjern USB-kablet, og tilslut det igen. Hvis der vises en fejlmeddelelse på printeren, kan du finde hjælp i printerens betjeningsvejledning.

Billeder kan ikke udskrives.

- Kontroller, at USB-kablet er tilsluttet korrekt.
- Tænd printeren. For yderligere oplysninger henvises til den betjeningsvejledning, der fulgte med printeren.
- Hvis du vælger [Afslut] under udskrivning, bliver billeder muligvis ikke udskrevet. Fjern USB-kablet, og tilslut det igen. Hvis du stadig ikke kan udskrive billederne, skal du fjerne kablet, slukke og tænde for printeren og derefter tilslutte kablet igen.
- Film kan ikke udskrives.
- Billeder, som er taget med andre kameraer end dette, eller billeder, som er redigeret på en computer, kan muligvis ikke udskrives.

Udskrivningen annulleres.

- Du frakoblede UBS-kablet, før  (PictBridge-tilslutning)-mærket forsvandt.

Der kan ikke indsættes dato eller udskrives billeder i indekstilstand.

- Printerens indeholder ikke disse funktioner. Spørg printerleverandøren, om printerens indeholder disse funktioner.
- Datoen indsættes måske ikke i indekstilstand, afhængigt af printerens. Kontakt printerleverandøren.

"---- -- --" udskrives på den del af billedet, hvor datoen skulle indsættes.

- Billeder, som ikke indeholder optagedataene, kan ikke udskrives med dato. Sæt [Dato] til [Fra], og udskriv billedet igen (side 85).

Udskriftstørrelsen kan ikke vælges.

- Spørg printerleverandøren, om printerens kan udskrive den ønskede størrelse.

Billedet kan ikke udskrives med den valgte størrelse.

- Hvis du har ændret papirstørrelsen efter tilslutning af USB-kablet, skal du tilslutte printerens igen.
- Kameraets udskriftsindstilling er anderledes end printerens indstilling. Skift indstillingerne på enten kameraet (side 84) eller printerens.

Kameraet kan ikke betjenes, når udskrivning annulleres.

- Vent lidt, mens printerens gennemfører annulleringen. Det kan tage et stykke tid, afhængigt af printerens.

Andet

Kameraet virker ikke.

- Brug den type batterier, der kan bruges til dette kamera (side 107).
- Batteriniveauet er lavt (indikatoren  vises). Oplad batterierne (→ *trin 1 i "Læs dette først"*).

Der er tændt for strømmen, men kameraet virker ikke.

- Den indbyggede mikrocomputer virker ikke korrekt. Fjern batterierne, indsæt dem igen efter ca. et minut, og tænd derefter kameraet.

En indikator på skærmen kan ikke identificeres.

- Se side 19.

Objektivet bliver dugget.

- Der er opstået fugtdannelse. Sluk kameraet, og vent omkring en time, før du bruger det igen (side 109).

Kameraet bliver varmt, hvis du bruger det for længe ad gangen.

- Dette er ikke en fejl.

Objektivet bevæger sig ikke, når du slukker for kameraet.

- Batterierne er afladede. Udskift dem med opladede batterier (→ *trin 1* i "Læs dette først"), eller brug lysnetadapteren (medfølger ikke).

Skærmen til indstilling af uret vises, når du tænder kameraet.

- Indstil datoen og klokkeslættet igen (→ *trin 2* i "Læs dette først").

Selvdiagnosticeringsdisplay

Hvis der vises en kode, som begynder med et bogstav, har dit kamera et selvdiagnosticeringsdisplay. De sidste to cifre (angivet med □□) vil være forskellige, afhængigt af kameraets indstilling.

Hvis du stadig ikke kan løse problemet efter at have forsøgt følgende muligheder et par gange, skal kameraet til reparation. Kontakt din Sony-forhandler eller et lokalt, autoriseret Sony-servicecenter.

C:32:□□

- Der er problemer med kameraets hardware. Sluk og tænd igen for kameraet.

C:13:□□

- Kameraet kan ikke læse eller skrive data på "Memory Stick Duo". Sluk og tænd igen for kameraet, eller sæt "Memory Stick Duo" i flere gange.
- Der er opstået en formateringsfejl på den interne hukommelse, eller der er isat en ikke-formateret "Memory Stick Duo". Formater den interne hukommelse eller "Memory Stick Duo" (side 59, 60).
- Den indsatte "Memory Stick Duo" kan ikke bruges sammen med kameraet, eller dataene er beskadiget. Indsæt en ny "Memory Stick Duo" (side 105).

E:61:□□

E:62:□□

E:91:□□

E:92:□□

- Der er opstået en kamerafejl. Initialiser kameraet (side 63), og tænd for strømmen igen.

Meddelelser

Hvis følgende meddelelser vises, skal du følge instruktionerne.

Objektivdæksel sat på

- Fjern objektivdækslet.

Sluk, og tænd kameraet igen

- Et problem med objektivet har forårsaget en fejl.



- Batteriniveaulet er lavt. Oplad straks batterierne (→ *trin 1 i "Læs dette først"*). Afhængigt af forholdene under brug eller typen af batteri blinker indikatoren muligvis, selvom der stadig er 5 til 10 minutters resterende batteritid.

Systemfejl

- Sluk kameraet, og tænd det igen (→ *trin 2 i "Læs dette først"*).

Intern hukomm.fejl

- Sluk kameraet, og tænd det igen (→ *trin 2 i "Læs dette først"*).

Indsæt Memory Stick'en igen

- Indsæt "Memory Stick Duo" korrekt.
- Den indsatte "Memory Stick Duo" kan ikke bruges i dit kamera (side 105).
- "Memory Stick Duo" er beskadiget.
- Terminaldelen af "Memory Stick Duo" er snavset.

Forkert Memory Stick-type

- Den indsatte "Memory Stick Duo" kan ikke bruges i dit kamera (side 105).

Formatfejl

- Formater mediet igen (side 59, 60).

Memory Stick låst

- Du bruger "Memory Stick Duo" med knappen til skrivebeskyttelse, og knappen er i LOCK-position. Sæt knappen i optagestillingen (side 105).

Ingen ledig plads i intern hukommelse

Ingen ledig plads på Memory Stick

- Slet unødvendige billeder eller filer (→ *trin 6 i "Læs dette først"*).

Skrivebesk. hukommelse

- Kameraet kan ikke optage eller slette billeder på denne "Memory Stick Duo".

Ingen fil

- Der er ikke optaget billeder i den interne hukommelse.

Ingen fil i denne mappe

- Der er ikke optaget billeder i denne mappe.
- Du har ikke fulgt den korrekte fremgangsmåde, da du kopierede billeder fra computeren (side 75).

Mappefejl

- Der findes allerede en mappe med de samme tre første tal på "Memory Stick Duo" (f.eks.: 123MSDCF og 123ABCDE). Vælg andre mapper, eller opret en ny mappe (side 60).

Kan ikke oprette flere mapper

- Mappen med et navn, der begynder med "999", findes på "Memory Stick Duo". Du kan ikke oprette flere mapper i dette tilfælde.

Kan ikke gemme

- Kameraet kan ikke optage billeder i den valgte mappe. Vælg en anden mappe (side 61).

Filfejl

- Der opstod en fejl under afspilning af billedet.

Filbeskyttelse

- Ophæv beskyttelsen (side 48).

For stor billedstørrelse

- Du afspiller et billede i et format, som ikke kan afspilles på kameraet.

Kan ikke dele

- Filmen er ikke tilstrækkelig lang til at kunne opdeles (kortere end ca. 2 sekunder).
- Filen er ikke en film.

Ugyldig handling

- Du forsøger at afspille fil, der er inkompatibel med dit kamera.



(Indikator for advarsel om vibration)

- Der kan opstå kamerarystelser pga. utilstrækkeligt lys. Brug blitzen, slå anti-slørfunktionen til, eller monter kameraet på et stativ for at fastholde kameraet.

640(Fin) er ikke tilgængelig

- Film i 640 (Fin) størrelse kan kun optages ved hjælp af en "Memory Stick PRO Duo". Indsæt en "Memory Stick PRO Duo" eller indstil billedstørrelsen til noget andet end [640(Fin)].

Aktiver printer for tilslutning

- [USB-tilslut] er sat til [PictBridge], men kameraet er tilsluttet en enhed, som ikke er PictBridge-kompatibel. Kontroller enheden.
- Forbindelsen er ikke oprettet. Fjern USB-kablet, og tilslut det igen. Hvis der vises en fejlmeddelelse på printeren, kan du finde hjælp i printerens betjeningsvejledning.

Tilslut til PictBridge-enhed

- Du har forsøgt at udskrive billeder, før printerforbindelsen var oprettet. Tilslut kameraet til en PictBridge-kompatibel printer.

Ingen bill. til udskr.

- Du har forsøgt at udføre [DPOF-bd] uden at placere et DPOF-mærke (Udskriftsbestilling) på billederne.
- Du har forsøgt at udføre [Alle i denne mappe], mens en mappe, som kun indeholder film, var valgt. Du kan ikke udskrive film.

Printer optaget Papirfejl Intet papir Trykfarvefejl Lavt blækniveau Ingen blæk

- Kontroller printeren.

Printerfejlf

- Kontroller printeren.
- Kontroller, om det billede, du vil udskrive, er beskadiget.



- Datatransmissionen til printeren er muligvis ikke afsluttet endnu. Fjern ikke USB-kablet.

Behandler

- Printeren annullerer det aktuelle udskriftsjob. Du kan ikke udskrive, før den er færdig. Det kan tage et stykke tid, afhængigt af printeren.



En "Memory Stick" er et kompakt, bærbart IC-optagemedie. De typer "Memory Stick", som kan bruges med dette kamera, er vist i tabellen nedenfor. Det kan dog ikke garanteres, at alle "Memory Stick"-funktioner virker korrekt.

Memory Stick [®] -type	Optagelse/afspilning
Memory Stick (uden MagicGate)	—
Memory Stick (med MagicGate)	—
Memory Stick Duo (uden MagicGate)	○
Memory Stick Duo (med MagicGate)	○ ^{*1*2}
MagicGate Memory Stick	—
MagicGate Memory Stick Duo	○ ^{*1}
Memory Stick PRO	—
Memory Stick PRO Duo	○ ^{*1*2*3}

^{*1} "Memory Stick Duo", "MagicGate Memory Stick Duo" og "Memory Stick PRO Duo" er udstyret med MagicGate-funktioner.

MagicGate er kopibeskyttet teknologi, som bruger krypteringsteknologi.

Dataoptagelse/-afspilning, som kræver MagicGate-funktioner, kan ikke udføres med dette kamera.

^{*2} Understøtter højhastighedsdataoverførsel med et parallelt interface.

^{*3} Film i størrelsen 640(Fin) kan optages.

- En "Memory Stick Duo", som er formateret på en computer, kan muligvis ikke fungere med dette kamera.
- Læse/skrivehastigheden for data varierer afhængigt af kombinationen af "Memory Stick Duo" og det anvendte udstyr.

Bemærkninger om brug af en "Memory Stick Duo" (medfølger ikke)

- Du kan ikke optage, redigere eller slette billeder, hvis du skubber skrivebeskyttelsesknappen til LOCK med et spidst instrument.

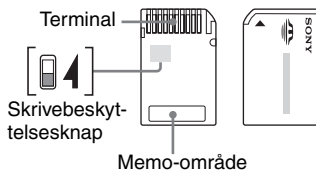

Nogle "Memory Stick Duo"-kort har ikke en skrivebeskyttelsesknapp. På "Memory Stick Duo" med denne knap kan placeringen og formen variere afhængigt af "Memory Stick Duo".

- Fjern ikke "Memory Stick Duo", mens der læses eller skrives data.
- Data kan blive beskadiget i følgende tilfælde:
 - Når "Memory Stick Duo" fjernes, eller kameraet slukkes under læsning eller skrivning
 - Når "Memory Stick Duo" bruges på steder, hvor der er statisk elektricitet eller elektrisk støj
- Det anbefales at sikkerhedskopiere vigtige data.
- Tryk ikke hårdt ned, når du skriver i memo-området.
- Påsæt ikke en etiket el.lign. på selve "Memory Stick Duo" eller på en Memory Stick Duo-adapter.
- Når du bærer eller opbevarer "Memory Stick Duo", bør den placeres i den æske, der fulgte med den.
- Rør ikke terminaldelen af "Memory Stick Duo" med hånden eller en metalgenstand.
- Du må ikke slå på, bøje eller tabe "Memory Stick Duo".
- Du må ikke adskille eller ændre "Memory Stick Duo".
- Du må ikke udsætte "Memory Stick Duo" for vand.
- Efterlad ikke "Memory Stick Duo" inden for små børns rækkevidde. De kan komme til at sluge den ved et uheld.

- Undlad at bruge eller opbevare "Memory Stick Duo" under følgende forhold:
 - I omgivelser med høje temperaturer, f.eks. den varme kabine i en bil, der er parkeret i direkte sollys
 - Steder, der er udsat for direkte sollys
 - Fugtige omgivelser eller omgivelser, hvor der findes ætsende stoffer

Bemærkninger om brug af Memory Stick Duo-adapter (medfølger ikke)

- Hvis du vil bruge en "Memory Stick Duo" med en "Memory Stick"-kompatibel enhed, skal du sørge for at indsætte "Memory Stick Duo" i en Memory Stick Duo-adapter. Hvis du indsætter en "Memory Stick Duo" i en "Memory Stick"-kompatibel enhed uden en Memory Stick Duo-adapter, vil du muligvis ikke kunne fjerne den fra enheden.
- Når du indsætter en "Memory Stick Duo" i en Memory Stick Duo-adapter, skal "Memory Stick Duo" indsættes i den korrekte retning og skubbes helt ind. Bemærk, at forkert isætning kan resultere i fejl på enheden.
- Ved brug af en "Memory Stick Duo", der er indsat i en Memory Stick Duo-adapter, med en "Memory Stick"-kompatibel enhed, skal du sørge for, at Memory Stick Duo-adapteren vender den rigtige vej, når den indsættes. Bemærk, at ukorrekt brug kan beskadige udstyret.
- Indsæt ikke en Memory Stick Duo-adapter i en "Memory Stick"-kompatibel enhed uden en "Memory Stick Duo" monteret. Hvis det gøres, kan det medføre, at enheden ikke fungerer korrekt.

Bemærkning om brug af "Memory Stick PRO Duo" (medfølger ikke)

"Memory Stick PRO Duo" med en kapacitet op til 2 GB er blevet testet til at kunne fungere korrekt med dette kamera.

Om batterioplader og batterier

■ Om batteriopladeren

- Oplad ikke andre batterier end Sony Nickel-Metal Hydrid-batterier med den batterioplader, der følger med kameraet. Hvis du forsøger at oplade andre typer batterier (f.eks. mangan-batterier, alkaline-batterier, primære lithium-batterier eller Ni-Cd-batterier) end de angivne batterier, kan disse batterier lække, blive overophedede eller eksplodere med risiko for forbrændinger eller andre personskader.
- Tag de opladede batterier ud af opladeren. Hvis du bliver ved med at oplade dem, er der risiko for lækage, overophedning, eksplosion eller elektrisk stød.
- Ved opladning af et andet batteri med høj kapacitet end det medfølgende ved hjælp af den medfølgende batterioplader vil batteriets fulde kapacitet muligvis ikke kunne udnyttes.
- Når lampen CHARGE blinker, kan det betyde, at der er opstået en fejl på batteriet, eller at der er sat andre batterier end den angivne type i. Kontroller, at batterierne har den angivne type. Hvis batterierne er af den angivne type, skal du fjerne alle batterierne, udskifte dem med nye eller andre og kontrollere, om batteriopladeren fungerer korrekt. Hvis batteriopladeren fungerer korrekt, kan der være opstået en batterifejl.
- Hvis batteriopladeren er snavset, kan opladningen muligvis ikke udføres. Rengør batteriopladeren med en tør klud, el.lign.

Batterier du kan og ikke kan bruge til kameraet

Batteritype	A	B	C
HR 15/51:HR6 (størrelse AA) Nickel-Metal Hydrid-batterier ¹⁾²⁾	○	○	○
LR6 (størrelse AA) alkaline-batterier ²⁾	—	○	—
ZR6 (størrelse AA) Oxy Nickel Primary Battery ²⁾	—	○	—
Lithium-batterier	—	○	—
Mangan-batterier	—	—	—
Ni-Cd-batterier	—	—	—

A: medfølger

B: understøttes

C: genopladeligt

¹⁾NH-AA-2DB to-paks osv.

²⁾Før du bruger batterierne, skal du læse medfølgende sikkerhedsforskrifter for hver type batteri.

For ikke-understøttede batterier kan ydelsen ikke garanteres, hvis spændingen falder, eller der opstår andre problemer på grund af batteriet.

■ Om Nickel-Metal Hydrid-batterier

- Træk ikke den ydre forsegling af, og undgå at beskadige batterierne. Brug aldrig batterier, hvor forseglingen er helt eller delvist fjernet, eller batterier, der på nogen måde er adskilt. Disse kan bevirke lækage, eksplosion eller opvarmning af batteriet, og der kan ske skoldning eller personskade. Dette kan resultere i, at batteriopladeren ikke fungerer korrekt.
- Transporter altid Nickel-Metal Hydrid-batterier i den medfølgende batteriæske. I modsat fald kan metalgenstande kortslutte + og - enderne med risiko for opvarmning eller brand.
- Hvis polerne på Nickel-Metal Hydrid-batterierne er snavsede, kan batterierne ikke oplades korrekt. Tør dem af med en tør klud el.lign.

- På købstidspunktet, eller når Nickel-Metal Hybrid-batterierne ikke har været brugt i lang tid, er de muligvis ikke helt opladede. Det er en typisk egenskab ved denne type batteri og ikke en fejl. Hvis dette forekommer, skal du gentagne gange bruge batterierne helt op og derefter genoplade dem for at løse problemet.
- Hvis du genoplader Nickel-Metal Hybrid-batterier, før de er brugt helt op, kan advarslen om lav batteristand komme tidligere end forventet. Dette kaldes "hukommelseeffekten"*. Hvis dette problem opstår, vil kun opladning efter brug af den eksisterende opladning løse problemet.
* "Hukommelseeffekten" - den situation, hvor et batteris kapacitet midlertidigt er reduceret.
- Batterierne kan bruges helt op ved at sætte kameraet i diasshow-tilstand (side 48) og lade det være i denne tilstand, indtil batterierne er brugt helt op.
- Bland ikke nye og brugte batterier.
- Udsæt ikke batteriet for vand. Batteriet er ikke vandtæt.

Effektiv brug af Nickel-Metal Hybrid-batterier

- Batterier aflades, selvom de ikke bruges. Det anbefales, at du genoplader batterierne, lige før du bruger dem.
- Batterilevetiden reduceres ved lave temperaturer, og batterilevetiden forkortes under sådanne omstændigheder. Det anbefales, at du opbevarer batteriet i æsken i en lomme, der er tæt på kroppen, for at varme det op, og indsætter det i kameraet, umiddelbart før du begynder at fotografere, så det holder længere.
- Hvis polerne på batterierne og terminalerne på batteridækslet på kameraet er snavede, kan batterilevetiden blive reduceret drastisk. Tør dem jævnlige af med en tør klud el.lign. for at holde dem rene.
- Hvis du optager meget med blitz og zoom, opbruges batterierne hurtigere.
- Det anbefales at have ekstra batterienheder ved hånden til to eller tre gange den forventede optagetid og at foretage prøveoptagelser, før de faktiske optagelser foretages.

Nickel-Metal Hybrid-batteriers levetid

- Batteriets levetid er begrænset. Batterikapaciteten falder lidt efter lidt, jo mere du bruger det, og efterhånden som tiden går. Når batteriets driftstid synes betydeligt kortere, kan det skyldes, at batteriernes levetid er opbrugt.
- Batteriets levetid afhænger af, hvordan det opbevares, og af hvilke driftsforhold og omgivelser batteriet har, og er forskellig for hvert batteri.

Om alkaline-batterier/Oxy Nickel Primary Battery

- Alkaline-batterier/Oxy Nickel Primary Battery kan ikke oplades.
- Alkaline-batterier/Oxy Nickel Primary Battery har en kortere levetid sammenlignet med de medfølgende Nickel-Metal Hybrid-batterier. Derfor kan strømmen forsvinde, selvom indikatoren for resterende batteriopladning viser tilstrækkelig resterende batterilevetid.
- Batteriydelsen afviger meget, afhængigt af producenten og batteritypen, og i visse tilfælde er batterilevetiden meget kort. Dette gælder specielt ved lave temperaturer, og du kan muligvis ikke optage billeder under 5°C.
- Bland ikke nye og gamle batterier.
- Indikatoren for resterende batteritid viser ikke de korrekte oplysninger ved brug af alkaline-batterier/Oxy Nickel Primary Battery.
- På grund af egenskaberne ved alkaline-batterier/Oxy Nickel Primary Battery, er der stor forskel på optagetiden og afspilningstiden. Derfor kan kameraet slukke med objektivet udtrukket, når du bruger funktionsvælgeren. I dette tilfælde skal batterierne udskiftes med nye eller fuldt opladede Nickel-Metal Hybrid-batterier.

■ Brug/opbevar ikke kameraet på følgende steder

- På et meget varmt, tørt eller fugtigt sted
På et sted som f.eks. en bil, der er parkeret direkte i solen, kan kameraet blive deformeret, og det kan medføre funktionsfejl.
- I direkte sollys eller tæt på et varmeapparat
Kameraet kan blive misfarvet eller deformeret, hvilket kan medføre funktionsfejl.
- På steder, hvor der kan opstå rystende vibrationer
- Tæt på stærke magnetiske kilder
- I sandede eller støvede omgivelser
Pas på, at der ikke kommer sand eller støv ind i kameraet. Det kan medføre funktionsfejl i kameraet, og i nogle tilfælde kan denne funktionsfejl ikke udbedres.

■ Om rengøring

Rengøring af LCD-skærmen

Tør skærmens overflade af med et LCD-rengørings sæt (medfølger ikke) for at fjerne fingeraftryk, støv osv.

Rengøring af objektivet

Tør objektivet af med en blød klud for at fjerne fingeraftryk, støv osv.

Rengøring af kameraets overflade

Rengør kameraets overflade med en blød klud, der er let fugtet med vand, og tør derefter overfladen af med en tør klud. Brug ikke følgende materialer, da de kan beskadige kabinettets overfladebehandling.

- Kemiske produkter som f.eks. fortynder, benzin, sprit, engangsklude, insektmiddel, solcreme eller insektgift osv.
- Rør ikke ved kameraet med ovennævnte ting på hænderne.
- Lad ikke kameraet komme i kontakt med gummi eller vinyl gennem længere tid.

■ Om betjeningstemperaturer

Kameraet er designet til brug ved temperaturer mellem 0°C og 40°C (hvis det drejer sig om et alkaline-batteri/Oxy Nickel Primary Battery, skal temperaturerne ligge mellem 5 og 40°C). Optagelse i ekstremt kolde eller varme omgivelser, som overstiger dette interval, anbefales ikke.

■ Om fugtdannelse

Hvis kameraet bringes direkte fra et koldt til et varmt sted, kan fugt kondensere inde i eller uden på kameraet. Denne fugtdannelse kan medføre funktionsfejl i kameraet.

Der kan let opstå fugtdannelse, når:

- Kameraet bringes fra et koldt sted, f.eks. en skiløjpe, til et opvarmet lokale.
- Kameraet tages fra et lokale eller en bil med aircondition til den varme udendørsluft osv.

Sådan forhindres fugtdannelse

Når kameraet tages fra et koldt sted til et varmt sted, skal kameraet forsegles i en plastikpose og have lov til at tilpasse sig de nye omgivelser i en times tid.

Hvis der opstår fugtdannelse

Sluk kameraet, og vent en times tid, indtil fugten er fordampet. Bemærk, at hvis du forsøger at optage, mens der er fugt inde i objektivet, vil du ikke være i stand til at optage klare billeder.

■ Om det interne genopladelige batteri

Kameraet har et internt genopladeligt batteri til vedligeholdelse af dato og klokkeslæt samt andre indstillinger, uanset om der er tændt eller slukket for strømmen.

Dette genopladelige batteri oplades kontinuerligt, så længe du bruger kameraet. Hvis du kun bruger kameraet i korte perioder, aflades det imidlertid gradvist, og hvis du slet ikke bruger kameraet i omkring en måned, bliver det fuldstændigt afladet. I denne situation skal du sørge for at oplade det genopladelige batteri, før du bruger kameraet.

Selvom det genopladelige batteri ikke er helt opladet, kan du dog godt bruge kameraet, så længe du ikke optager dato og klokkeslæt.

Metoder til opladning af det interne genopladelige batteri

Indsæt opladede batterier i kameraet, eller tilslut kameraet til en stikkontakt med lysnetadapteren (medfølger ikke), og lad kameraet stå i 24 timer eller længere med strømmen slukket.

Metoder til opladning af batteriet

→ trin 1 i "Læs dette først"

Specifikationer

Kamera

[System]

Billedenhed	DSC-H5 7,20 mm (1/2,5 type) farve-CCD, Primært trefarvefilter
	DSC-H2 7,18 mm (1/2,5 type) farve-CCD, Primært trefarvefilter

Samlet antal pixel for kameraet	DSC-H5 Ca. 7 410 000 pixel
	DSC-H2 Ca. 6 183 000 pixel

Effektivt antal pixel for kameraet	DSC-H5 Ca. 7 201 000 pixel
	DSC-H2 Ca. 6 003 000 pixel

Objektiv	Carl Zeiss Vario-Tessar 12x zoom-objektiv f = 6,0 – 72,0 mm (36 – 432 mm, når konverteret til et 35 mm stillbilledkamera) F2,8 – 3,7
----------	--

Eksponeringskontrol	Automatisk eksponering, foretrukken lukkerhastighed, foretrukken blænde, manuel eksponering, Valg af motiv (7 tilstande)
---------------------	--

Hvidbalance	Automatisk, dagslys, overskyet, fluorescerende, skarpt lys, blitz, et-tryk
-------------	--

Filformat (DCF-kompatibelt)	Stillbilleder: Exif Ver. 2.21 JPEG-kompatibel, DPOF-kompatibel Film: MPEG1-kompatibel (mono)
-----------------------------	---

Optagemedier	Intern hukommelse (30 MB) "Memory Stick Duo"
--------------	---

Blitz	Blitzinterval (ISO sat til Auto): ca. 0,3 m til 9,0 m (W) ca. 0,9 m til 6,8 m (T)
-------	---

Søger	Elektrisk søger (farve)
-------	-------------------------

[Input- og outputstik]

A/V OUT-jackstik (mono)	Mini-jackstik Video: 1 Vp-p, 75 Ω , ikke-balanceret, negativ synkronisering Lyd: 327 mV (ved en 47 k Ω belastning) Udgangsimpedans 2,2 k Ω
USB-stik	mini-B

USB-kommunikation	Hi-Speed USB (USB 2.0-kompatibelt)
-------------------	---------------------------------------

[LCD-skærm]

LCD-panel	DSC-H5 7,5 cm (3,0 type) TFT-drev
	DSC-H2 5,1 cm (2,0 type) TFT-drev

Antal punkter i alt	DSC-H5 230 400 (960x240) punkter
	DSC-H2 84 960 (354x240) punkter

[Søger]

Panel	0,5 cm (0,2 type) farve
Antal punkter i alt	Ca. 200 000 punkter

[Strøm, generelt]

Strøm	HR 15/51:HR6 (størrelse AA) Nickel-Metal Hydrid-batterier (2), 2,4 V
	LR6 (størrelse AA) alkaline-batterier (2), 3 V
	ZR6 (størrelse AA) Oxy Nickel Primary Battery (2), 3 V
	AC-LS5K lysnetadapter 4,2 V
Effektforbrug (under fotografering med LCD-skærmen tændt)	DSC-H5 1,4 W
	DSC-H2 1,1 W

Driftstemperatur	0 til 40°C
------------------	------------

Opbevaringstemperatur	-20 til +60°C
-----------------------	---------------

Dimensioner	113,2×83,0×94,0 mm (B/H/D, eksklusive fremspringende dele)
Vægt	DSC-H5 Ca. 554 g (inklusive to batterier, skulderrem adaptering, modlysbølge, objektivdæksel mv.) DSC-H2 Ca. 537 g (inklusive to batterier, skulderrem adaptering, modlysbølge, objektivdæksel mv.)
Mikrofon	Electret kondensatormikrofon
Højtaler	Dynamisk højtaler
Exif Print	Kompatibel
PRINT Image Matching III	Kompatibel
PictBridge	Kompatibel

BC-CS2A/CS2B Ni-MH batterioplader

Strømforsyningskrav	Vekselstrøm 100 til 240 V, 50/60 Hz, 3 W
Udgangsspænding	AA: Jævnspænding 1,4V 400 mA × 2 AAA: Jævnspænding 1,4V 160 mA × 2
Driftstemperatur	0 til +40°C
Opbevaringstemperatur	-20 til +60°C
Dimensioner	Ca. 71×30×91 mm (B/H/D)
Vægt	Ca. 90 g

Design og specifikationer kan ændres uden varsel.



Tal

1 tryk-indst.....43

A

A/V-kabel.....88

Adapterring.....17

Advarselsindikatorer og meddelelser.....102

AE/AF-låseindikator
→ trin 5 i "Læs dette først"

AF-funktion.....54

AF-lampe.....56

Antal billeder/optagetid.....25

Autom. visn.....56

Automatisk fokusering.....9

Automatisk justeringsindstilling
→ trin 5 i "Læs dette først"

Automatisk programmeringstilstand
.....30

Automatisk slukningsfunktion
→ trin 2 i "Læs dette først"

B

Baggrundsbelysning.....62
→ trin 5 i "Læs dette først"

Batterier.....107

Batteriets levetid.....28

Indikator for resterende batteritid
→ trin 1 i "Læs dette først"

Indsætte/fjerne
→ trin 1 i "Læs dette først"

Opladning
→ trin 1 i "Læs dette først"

Batterier, du kan bruge.....107

Batterioplader.....107

→ trin 1 i "Læs dette først"

Beskaer.....52

Beskyt.....47

Billedets lysstyrke
→ trin 5 i "Læs dette først"

Billedkvalitet.....13, 44

Billedstørrelse.....13
→ trin 4 i "Læs dette først"

Bip.....62

Blænde.....11, 33

Blitz.....43

Blitz slukket
→ trin 5 i "Læs dette først"

Blitz tændt
→ trin 5 i "Læs dette først"

Blitzindstilling
→ trin 5 i "Læs dette først"

Blitzniveau.....45

Blitzsynk.....57

BRK.....38

Brug af kameraet i udlandet
→ trin 1 i "Læs dette først"

Burst.....38

C

C AF.....54

CD-ROM.....68

Center-AF.....35

Centerret måling.....42

Computer.....66

Anbefalet miljø.....67, 80

Kopiering af billeder
.....69, 80

Macintosh.....80

Software.....68, 76

Visning af billedfiler, der er gemt på en computer, med kameraet.....75

Windows.....66

Cyber-shot Viewer.....76

D

Dagslys.....43

Del.....50

Dias.....48

Digital præcisions-zoom.....54

Digital zoom.....54

DPOF.....86

E

Effektive pixel.....111

Eksponering.....11

Elektronisk transformator
→ trin 1 i "Læs dette først"

Enkelt.....54

Enkeltbilledudskrivning
.....83

Et tryk.....43

EV.....34
→ trin 5 i "Læs dette først"

EVF-baggr.lys.....62

F

Farve.....13

Farvetilstand.....42

Fejlfinding.....90

Filnavn.....74

Filnummer.....64

Filplacering.....74

Filtypenavn	74, 75
Fint	44
Fleksibel	54
Fleksibelt spot-AF	36
Fluorescens	43
Fokus	9
Format	59, 60
Forsigtig	109
Fugtdannelse	109
Funkt.guide	55
H	
Histogram	24, 35
Høj følsomhed → trin 5 i "Læs dette først"	
Høj lukkerhastighed → trin 5 i "Læs dette først"	
Hvidbalance	43
I	
Identifikation af kameraets dele	15
Indeksskærm → trin 2 i "Læs dette først"	
Indekstilstandsudskrivning	83
Indikator for AF- afstandsmåleramme	35
Indikator	se "Skærm"
Indstil uret → trin 2 i "Læs dette først"	
Initialiser	63
Installation	68
Intern hukommelse	26
Internt genopladeligt batteri	109
Internt huk.værktøj	59
Interval	45
ISO	11, 12, 44

J	
JPG	74
K	
Kamera 1	54
Kamera 2	57
Komprimeringsforhold	14
Kontrast	45
Konverterobjektiv	18
Kopier	61
Kopiering af billeder til computeren	69
Kryds til punktmåling	42
L	
Lagerplaceringer og filnavne for billedfiler	74
Langsom synkronisering → trin 5 i "Læs dette først"	
LCD-bagr.lys (kun DSC-H5)	62
LCD-skærm	se "Skærm"
Lukkerhastighed	11, 33
Lydstyrke → trin 6 i "Læs dette først"	
Lysnetadapter	16
→ trin 1 i "Læs dette først"	
M	
M AF	54
Macintosh-computer	80
Anbefalet miljø	80
Makro → trin 5 i "Læs dette først"	
Målemetode	42
Måling på flere mønstre	42
Manuel eksponering	34
Manuelt fokus	35

Mappe	46
Oprettelse	60
Skift	61
Masselager	64
Medfølgende tilbehør → i "Læs dette først"	
"Memory Stick Duo"	105
Antal billeder/optagetid	25
Indsæt/fjern → trin 3 og 4 i "Læs dette først"	
Skrivebeskyttelsesknop	105
Memory Stick-værktøj	60
Menu	40
Optagelse	42
Punkter	41
Visning	46
Monitor	54
MPG	74
Multi Burst	38
Multipunkts-AF	35
N	
Naturlig	42
Netledning → trin 1 i "Læs Dette Først"	
Niveautrin	44
NR langsom lukker	21
NTSC	65
O	
Operativsystem	67, 80
Opladning af batterier → trin 1 i "Læs dette først"	
Opret lagri. mappe	60

Opsætning	45, 52, 53
Internt huk.værktøj	59
Kamera 1	54
Kamera 2	57
Memory Stick-værktøj	60
Opsætning 1	62
Opsætning 2	64
Opsætning 1	62
Opsætning 2	64
Optagelse	
Film	
→ trin 5 i "Læs dette først"	
Stillbillede	
→ trin 5 i "Læs dette først"	
Optagelse af film	
→ trin 5 i "Læs dette først"	
Optagemenu	42
Optisk zoom	54
→ trin 5 i "Læs dette først"	
Overeksponering	11
Overskyet	43

P

PAL	65
Panorama	
→ trin 5 i "Læs dette først"	
Pc	se "Computer"
PictBridge	83
Pixel	13
Portræt	
→ trin 5 i "Læs dette først"	
PTP	64
Punktmåling	42

R

Ramme for AF-afstandsmåler	35
Rengøring	109
Røddjereduk	55
Roter	50

S

S AF	54
Sådan holdes kameraet	
→ trin 5 i "Læs dette først"	
Selvdiagnosticeringsdisplay	102
Selvduløser	
→ trin 5 i "Læs dette først"	
Sepia	42
S-H	42
Skærm	
Ændring af displayet	24
EVF-baggr.lys	62
Indikator	19
LCD-baggr.lys	62
Skarphed	45
Skift lagr. mappe	61
Skinnende	43
Skrivebeskyttelsesknop	105
Skulderrem	17
Slet	
→ trin 6 i "Læs dette først"	
Format	59, 60
Sløring	10
Smart zoom	54
Software	76
Søger	
→ trin 5 i "Læs dette først"	
Specifikationer	111
Spidsværdi	37

Sprog

→ trin 2 i "Læs dette først"	
Standard	44
STEADY SHOT	58
Strand	
→ trin 5 i "Læs dette først"	

T

Tilbagespol/hurtigt fremad	
→ trin 6 i "Læs dette først"	
Tilpas	49
Tilslutning	
Computer	70
Printer	84
Tv	88
Trykke halvvejs ned	9
→ trin 5 i "Læs dette først"	
Tusmørkeportræt	
→ trin 5 i "Læs dette først"	
Tusmørke	
→ trin 5 i "Læs dette først"	
Tv	88

U

Udskriftsbestillingsmærke	86
Udskrive	82
Enkeltbilledtilstand	83
Indekstilstand	83
Udskrive direkte	83
Udskrivning i en fotoforretning	86
Udv. fokus	57
Undereksponering	11
Urindstilling	65
USB-kabel	70, 84
USB-tilslut	64

V

Valg af motiv31

→ *trin 5 i "Læs dette
først"*

VGA

→ *trin 4 i "Læs dette
først"*

Video ud 65

Visning

Film

→ *trin 6 i "Læs dette
først"*

Stillbillede

→ *trin 6 i "Læs dette
først"*

Visningsmenu 46

Vivid 42

W

WB..... 43

Windows-computer..... 66

Anbefalet miljø..... 67

Z

Zoom under afspilning

→ *trin 6 i "Læs dette
først"*

Zoom

→ *trin 5 i "Læs dette
først"*

Varemærker

- **Cyber-shot** er varemærker tilhørende Sony Corporation.
- "Memory Stick", , "Memory Stick PRO", **MEMORY STICK PRO**, "Memory Stick Duo", **MEMORY STICK DUO**, "Memory Stick PRO Duo", **MEMORY STICK PRO DUO**, "MagicGate" og **MAGIC GATE** er varemærker tilhørende Sony Corporation.
- Microsoft og Windows og er enten registrerede varemærker eller varemærker tilhørende Microsoft Corporation i USA og/eller andre lande.
- Macintosh og Mac OS er varemærker eller registrerede varemærker tilhørende Apple Computer, Inc.
- Intel, MMX og Pentium er varemærker eller registrerede varemærker tilhørende Intel Corporation.
- Desuden er navne på systemer og produkter, som er anvendt i denne vejledning, generelt varemærker eller registrerede varemærker tilhørende de respektive udviklere eller producenter. Betegnelserne TM eller ® er imidlertid ikke brugt i alle tilfælde i denne vejledning.

