

# SONY®

# Cyber-shot

**Digitalni fotoaparati**

**Upute za uporabu**

**DSC-H7/H9**



Podrobnosti o naprednim funkcijama potražite u **"Cyber-shot priručniku"** (također sadržan na isporučenom CD-ROM-u) i u PDF-vodiču **"Cyber-shot Step-up Guide"**.

**Upute za uporabu**

Prije uporabe uređaja, molimo da pažljivo pročitate ovaj priručnik i sačuvate ga za buduću uporabu.

## Bilješka za korisnika

Broj modela i serijski broj nalaze se na donjoj strani uređaja. Zabilježite serijski broj na dolje označeno mjesto. Ove brojeve upotrijebite svaki put kad kontaktirate svog Sony prodavatelja u svezi s ovim proizvodom.

Broj modela DSC-H7/H9

Serijski broj \_\_\_\_\_

## UPOZORENJE

**Kako biste smanjili opasnost od požara ili električnog udara, nemojte izlagati uređaj kiši ili vlazi.**

# VAŽNE SIGURNOSNE NAPOMENE

Zbog osobne sigurnosti, molimo pažljivo pročitajte ove sigurnosne napomene prije uporabe uređaja. Sačuvajte ovaj priručnik za kasniju uporabu.

Pažljivo se pridržavajte svih upozorenja, mjera opreza i uputa navedenih na uređaju i u uputama za uporabu.

## Uporaba

### Izvori napajanja

Uređaj se smije priključiti isključivo na izvor napajanja naveden na naljepnici. Ako niste sigurni koliki napon je dostupan u vašem domu, obratite se svom prodavatelju ili elektrodistributeru. Kod uređaja koji rade na baterije ili neki drugi izvor napajanja, pogledajte upute za uporabu.

### Preopterećenje

Nemojte preopteretiti zidne utičnice, produžne kabele ili adapter iznad njihovih specifikacija jer može doći do požara ili električnog udara.

### Ulaz tekućina i predmeta

Nikada nemojte gurati bilo kakve predmete kroz otvore na uređaju jer možete doći u dodir s dijelovima pod opasno visokim naponom ili uzrokovati kratki spoj i time požar ili električni udar. Nikada nemojte prolijevati bilo kakve tekućine preko uređaja.

### Dodaci

Nemojte upotrebljavati dodatke koje ne preporučuje proizvođač jer mogu nastati opasne situacije.

### Čišćenje

Odsposjite uređaj iz zidne utičnice prije čišćenja ili održavanja. Nemojte upotrebljavati tekuća sredstva za čišćenje ili raspršivače. Za čišćenje vanjskih površina uređaja, upotrijebite krpu blago natopljenu vodom.

## Instaliranje

### Voda i vlaga

Nemojte upotrebljavati uređaje priključne na mrežni napon u blizini vode, primjerice uz kadu za kupanje, umivaonik, sudoper, praonik, u vlažnom podrumu ili u blizini bazena.

### Zaštita mrežnog kabela

Provedite mrežni kabel tako da se ne gazi po njemu i da se ne priklješti predmetima na njemu ili u blizini. Posebno pripazite na utikač, adaptere i mjesto gdje kabel izlazi iz uređaja.

### Dodatni pribor

Nemojte postavljati uređaj na nestabilna kolica, postolje, stativ, nosač i sl. Uređaj može pasti i uzrokovati ozbiljne ozljede djece ili odraslih te se oštetiti. Upotrebljavajte samo kolica, postolja, stative, nosače ili stolove koje preporučuje proizvođač uređaja.

### Ventilacija

Prorezi i otvori na uređaju namijenjeni su potrebnoj ventilaciji uređaja. Kako bi se osigurao pouzdan rad uređaja i kako bi se uređaj zaštitio od pregrijavanja, proreze i otvore nemojte nikada blokirati ili pokrivati.

- Nikada nemojte pokrivati proreze i otvore tekstilnim ili drugim materijalima.
- Nikada nemojte blokirati proreze i otvore stavljanjem uređaja na krevet, kauč, tepih ili drugu sličnu površinu.
- Nikada nemojte postavljati uređaj u skučen prostor kao što su policia za knjige ili ugradbeni ormarić, osim ako nije osigurana pravilna ventilacija.
- Nemojte postavljati uređaj u blizinu ili iznad radijatora ili grijalice te na mjestima izloženim izravnom suncu.

### Grmljavinsko nevrijeme

Kako biste dodatno zaštitili uređaj tijekom grmljavinskog nevremena i dok je uređaj bez nadzora ili se ne upotrebljava dulje vrijeme, odspojite utikač iz zidne utičnice i odspojite antenski ili kabelski sustav. Na taj način će se uređaj zaštititi od eventualnog udara munje i prenapona.

## Servisiranje

### Kvarovi koji zahtijevaju servis

Odspojite uređaj iz zidne utičnice i obratite se stručnom servisnom osoblju u sljedećim slučajevima:

- Ako se ošteti ili spali mrežni kabel ili utikač.
- Ako se preko uređaja prolje tekućina ili upadne strani predmet.
- Ako je uređaj bio izložen kišili ili vodi.
- Ako je uređaj bio izložen udarcu, primjerice od pada, ili ako je kućište oštećeno.
- Ako uređaj ne radi normalno unatoč poštivanju uputa za uporabu. Podešavajte samo one kontrole koje se navode u uputama za uporabu. Nepravilnim podešavanjem ili podešavanjem drugih kontrola može uzrokovati oštećenje te često zahtijeva opsežne zahvate od strane stručne osobe kako bi se uređaj vratio u normalno stanje.
- Ako se uređaj očito ponaša drugačije – potreban je servis.

### Servisiranje

Nemojte pokušavati sami popraviti uređaj jer otvaranjem ili skidanjem pokrova možete pristupiti dijelovima pod opasnim naponom ili drugim opasnostima. Servisiranje prepustite stručnom osoblju.

### Zamjenski dijelovi

Ako je potrebno zamijeniti dijelove, pobrinite se da serviser upotrijebi isključivo dijelove koje navodi proizvođač i koji imaju jednake karakteristike kao i originalni dijelovi. Nepravilne zamjene mogu uzrokovati požar, električni udar i ostale opasnosti.

### Sigurnosna provjera

Nakon svakog servisiranja ili popravka uređaja, zamolite servisera neka izvede osnovne sigurnosne provjere (prema uputi proizvođača) kako bi se utvrdilo je li uređaj siguran za uporabu.



## Prvo pročitajte

### PAŽNJA

Zamijenite bateriju isključivo novom baterijom navedenog tipa. U suprotnom može doći do požara ili ozljeda.

### Za korisnike u Europi

Ovaj proizvod je ispitan i potvrđena je usklađenost sa smjernicom EMC za uporabu spojnih kabela kraćih od 3 m.

### Pažnja

Elektromagnetsko polje na određenim frekvencijama može utjecati na sliku i zvuk ovog digitalnog fotoaparata.

### Napomena

Ako statički elektricitet ili elektromagnetizam prouzroči prekid prijenosa podataka, ponovo pokrenite aplikaciju ili odspojite i ponovo spojite komunikacijski kabel (USB, i sl.).

**Zbrinjavanje starih električnih i elektroničkih uređaja (primjenjuje se u Europskoj uniji i ostalim europskim zemljama s posebnim sistemima zbrinjavanja)**



Ova oznaka na proizvodu ili na ambalaži označava da se ovaj proizvod ne smije zbrinjavati kao kućni otpad. On treba biti zbrinut na za tu namjenu predviđenom mjestu za reciklažu električne ili elektroničke opreme. Pravilnim zbrinjavanjem starog proizvoda čuvate okoliš i brinete za zdravlje svojih bližnjih. Nepravilnim odlaganjem proizvoda ugrožava se okoliš i zdravlje ljudi.

Reciklažom materijala pomažete u očuvanju prirodnih izvora. Za detaljne informacije o reciklaži ovog proizvoda, molimo kontaktirajte vašu lokalnu upravu, odlagalište otpada ili trgovinu gdje ste kupili proizvod. Odgovarajući pribor: Daljinski upravljač.



# Sadržaj

VAŽNE SIGURNOSNE NAPOMENE .....	2
Prvo pročitate .....	5
Napomene o uporabi fotoaparata .....	8
<b>Prije početka .....</b>	<b>10</b>
Provjera isporučenog pribora .....	10
1 Priprema baterije .....	12
2 Umetanje baterije/"Memory Stick Duo" kartice (nije isporučena).....	13
3 Uključivanje fotoaparata/podešavanje sata .....	15
<b>Jednostavno snimanje (automatsko podešavanje).....</b>	<b>16</b>
Zum/bljeskalica/makrosnimanje/self-timer/prikaz na zaslonu .....	17
Snimanje s ručnim postavkama .....	20
<b>Pregled/brisanje slika .....</b>	<b>21</b>
<b>Promjena postavki – HOME/Menu.....</b>	<b>23</b>
Uporaba izbornika HOME .....	23
Opcije izbornika HOME .....	24
Uporaba opcija izbornika .....	25
Opcije izbornika .....	26
<b>Uporaba računala .....</b>	<b>28</b>
Podržani operativni sustavi za USB spajanje i aplikacijski softver (isporučeni) .....	28
Prikaz uputa "Cyber-shot Handbook" i "Cyber-shot Step-up Guide" .....	29
<b>Indikatori na zaslonu .....</b>	<b>30</b>
<b>Trajanje baterije i kapacitet memorije .....</b>	<b>32</b>
Trajanje baterije i broj slika koje se mogu snimiti/pregledati .....	32
Broj fotografija i vrijeme snimanja videozapisa .....	33
<b>U slučaju problema .....</b>	<b>34</b>
Baterija i napajanje .....	34
Snimanje fotografija/videozapisa .....	35
Pregled snimaka .....	35
<b>Mjere opreza .....</b>	<b>36</b>
<b>Tehnički podaci .....</b>	<b>37</b>

## Napomene o uporabi fotoaparata

### Sigurnosne kopije unutarnje memorije i "Memory Stick Duo" kartice

Nemojte isključivati fotoaparat, vaditi bateriju ili "Memory Stick Duo" dok svijetli indikator pristupa jer možete oštetiti podatke unutarnje memorije. Obavezno napravite sigurnosne kopije podataka kako ih ne biste nepovratno izbrisali.

### Napomene o snimanju/reprodukciji

- Prije snimanja važnih događaja izvedite probno snimanje kako bi se uvjerili da fotoaparat radi dobro.
- Fotoaparat nije otporan na prašinu, vodu i prskanje. Pročitajte "Mjere opreza" (str. 36) prije uporabe fotoaparata.
- Pazite da se fotoaparat ne smoči. Ukoliko voda dospje u fotoaparat, može uzrokovati kvarove koji se u pojedinim slučajevima možda neće moći popraviti.
- Fotoaparat ne usmjeravajte prema suncu ili drugim izvorima svjetlosti. To može uzrokovati nepopravljivo oštećenje fotoaparata.
- Fotoaparat ne koristite u blizini uređaja s jakim radiovalovima ili zračenjima, jer u tom slučaju uređaj neće dobro snimati ili reproducirati.
- Uporaba fotoaparata na pješćanim i prašnjavim lokacijama može uzrokovati kvarove.
- Ukoliko dode do kondenzacije vlage, pričekajte da nestane prije uporabe fotoaparata (str. 36).
- Nemojte tresti ili udarati fotoaparat. Osim kvarova i nemogućnosti snimanja fotografija, može se dogoditi da više ne možete upotrebljavati medij za snimanje ili da se slikovni podaci oštete, izgube ili izbrisu.
- Prije uporabe očistite površinu bljeskalice. Toplina pri radu bljeskalice može uzrokovati prljanje površine bljeskalice ili lijepljenje prašine po površini što će rezultirati nedovoljnim svjetlom.

### Napomene o LCD zaslonu, LCD tražilu i objektivu

- LCD zaslon i LCD tražilo su proizvedeni visoko preciznom tehnologijom tako da preko 99,99% piksela radi ispravno. Ipak, mogu se trajno pojaviti sitne crne i/ili svijetle točkice u boji (bijele, crvene, plave ili zelene). To je normalno u procesu proizvodnje i ni na koji način ne utječe na snimljeni materijal.
- Kad je napon baterije nizak, objektiv se može prestati pomicati. Umetnite napunjenu bateriju i ponovno uključite fotoaparat.
- Nemojte držati fotoaparat držeći LCD zaslon.



### O kompatibilnosti slikovnih podataka

- Ovaj fotoaparat je uskladen s pravilima DCF (Design rule for Camera File system universal standard) univerzalnog standarda kojeg je utemeljilo udruženje JEITA (Japan Electric and Information Technology Industries).
- Reprodukcijska slika snimljenih ovim fotoaparatom na drugoj opremi i reprodukcija slika snimljenih ili editiranih na drugoj opremi na ovom fotoaparatu nije zajamčena.

### Upozorenje o autorskim pravima

TV programi, filmovi, videovrpce i drugi materijali mogu biti zaštićeni autorskim pravima. Neovlašteno snimanje takvih materijala može biti u suprotnosti zakonima o autorskim pravima.



## **Kompenzacija za sadržaj snimanja**

Sony ne preuzima odgovornost i nije dužan kompenzirati gubitak nesnimljenog materijala.

# Prije početka

## Provjera isporučenog pribora

- Punjač baterije BC-CSG/BC-CSGB/  
BC-CSGC (1)

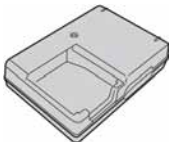

- Mrežni kabel (1)



- Punjiva baterija NP-BG1 (1)/  
Kutija za bateriju (1)

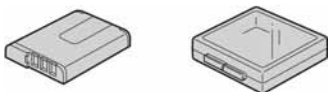

- USB, A/V višenamjenski kabel (1)

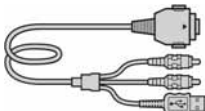

- Vrpca za nošenje (1)



- Daljinski upravljač (1)



- Sjenilo objektiva (1)/Adapterski prsten (1)



- Pokrov objektiva (1)/Vrpca pokrova objektiva  
(1)



- CD-ROM (s aplikacijskim softverom za  
Cyber-shot/"Cyber-shot Handbook"/"Cyber-  
shot Step-up Guide") (1)

- Upute za uporabu i Cyber-shot priručnik (1)

### Učvršćivanje vrpce za nošenje i vrpce pokrova objektiva

Pričvrstite vrpcu na fotoaparata kako biste spriječili pad fotoaparata, oštećenje i sl.

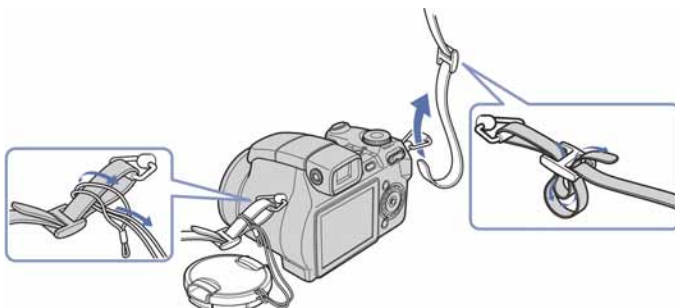

## Daljinski upravljač



### Napomena

Izvadite izolaciju prije uporabe daljinskog upravljača.



### Zamjena baterije daljinskog upravljača

- 1 Dok držite pritisnut graničnik, gurnite nokat u prorez i izvucite držač baterije.
- 2 Umetnite novu bateriju tako da je + stana okrenuta prema gore.
- 3 Vratite držač baterije u daljinski upravljač tako da klikne.



### UPOZORENJE

Baterija može eksplodirati ako se njome pogrešno rukuje. Nemojte je puniti, rastavlјati niti bacati u vatru.

- Kad se litijska baterija isprazni, domet daljinskog upravljača može se smanјiti ili on neće pravilno funkcionirati. U tom slučajaјu, zamijenite bateriju novom Sony CR2025 litijskom baterijom. Uporabom druge baterije možete uzrokovati opasnost od požara ili eksplozije.
- Daljinski upravljač ima ugrađenu litijsku bateriju (CR2025). Nemojte upotreblјavati bateriju koja nije CR2025.

# 1 Priprema baterije

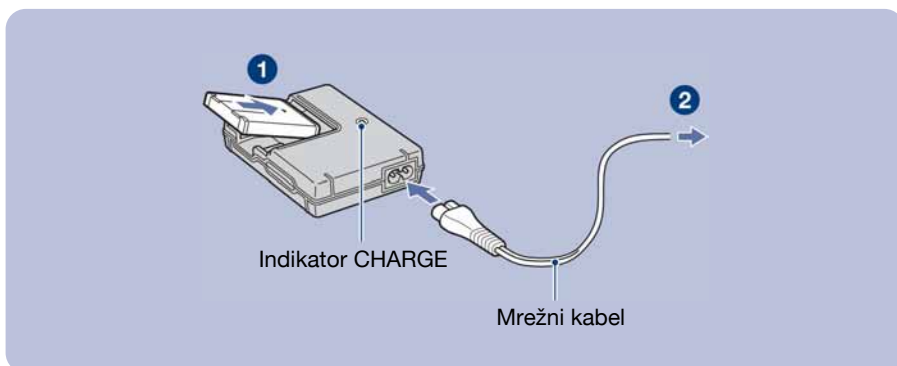

## 1 Umetnite bateriju u punjač.

## 2 Spojite punjač baterije u zidnu utičnicu.

Uključuje se indikator CHARGE i započinje punjenje.

Kad se indikator CHARGE isključí, punjenje je završeno (osnovno punjenje).

Ako nastavite puniti bateriju još sat vremena (potpuno punjenje), baterija će trajati nešto dulje.

## Vrijeme punjenja

Vrijeme potpunog punjenja	Praktično vrijeme punjenja
Približno 330 min	Približno 270 min

- Potrebno vrijeme za potpuno punjenje sasvim prazne baterije pri temperaturi od 25°C. U nekim uvjetima punjenje može trajati dulje
- Za detalje o trajanju baterije i memorijskom kapacitetu pogledajte str. 32.
- Spojite punjač na lako dostupnu zidnu utičnicu.
- Čak i kad indikator CHARGE ne svijetli, punjač nije odspojen iz napajanja dok je god mrežni kabel spojen na utičnicu. Pojavi li se problem tijekom uporabe punjača, odmah izvucite mrežni kabel iz utičnice.
- Po završetku punjenja izvucite mrežni kabel iz utičnice i izvadite bateriju iz punjača.
- Uređaj je namijenjen za uporabu s kompatibilnim Sony baterijama.

## 2 Umetanje baterije/"Memory Stick Duo" kartice (nije isporučena)

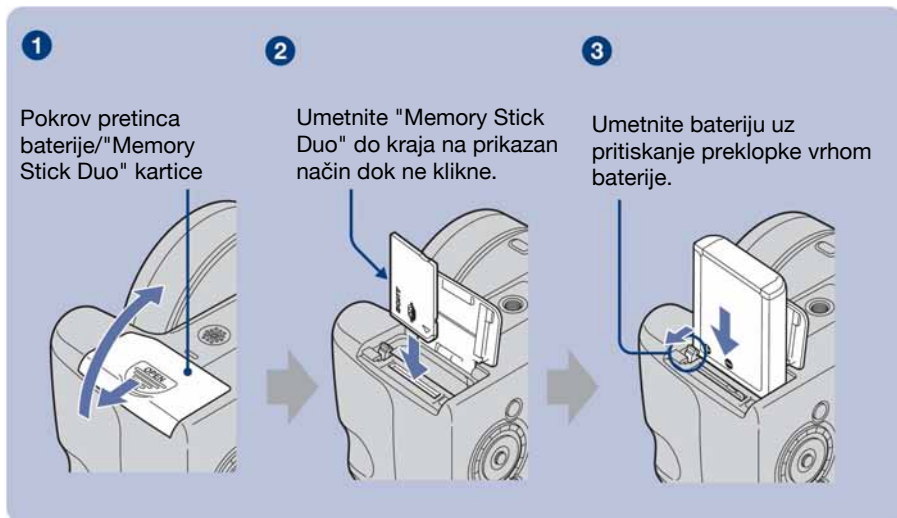

- 1 Otvorite pretinac baterije/"Memory Stick Duo" kartice.
- 2 Umetnite "Memory Stick Duo" (nije priložen) do kraja dok ne klikne.
- 3 Umetnite bateriju.
- 4 Zatvorite pokrov pretinca baterije/"Memory Stick Duo" kartice.

### Ako nije umetnuta "Memory Stick Duo" kartica

Fotoaparatus snima/reproducira slike pomoću unutrašnje memorije (približno 31 MB).

### Provjera preostalog kapaciteta baterije

Pritisnite tipku POWER za uključenje fotoaparata i provjerite kapacitet baterije na LCD zaslonu.

Indikator preostale baterije					
Opis ikona baterije	Kapacitet baterije je dostatan	Baterija je gotovo sasvim puna	Baterija je poluprazna	Baterija je slaba. Snimanje/reprodukcija će se uskoro zaustaviti.	Zamijenite bateriju napunjenom ili je napunite. (Indikator upozorenja trepće).

- Potrebno je približno jednu minutu dok se prikaže točno preostalo vrijeme baterije.
- Prikazano preostalo vrijeme možda neće biti točno u određenim uvjetima.
- Kad uključite fotoaparatus prvi put, prikazuje se izbornik Clock Set (str. 15).

## Vađenje baterije/"Memory Stick Duo" kartice

Otvorite pokrov pretinca baterije/"Memory Stick Duo" kartice.

### "Memory Stick Duo"

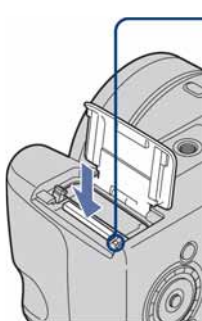

**Indikator pristupa** ne smije biti uključen. Jednom pritisnite "Memory Stick Duo".

### Baterija

Pomaknite **preklopku za vađenje baterije**. Pripazite da vam baterija ne ispadne.

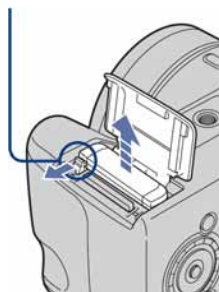

- Nikad nemojte vaditi bateriju ili "Memory Stick Duo" dok je uključen indikator pristupa. U protivnom se mogu uništiti podaci.

### 3 Uključivanje fotoaparata/podešavanje sata

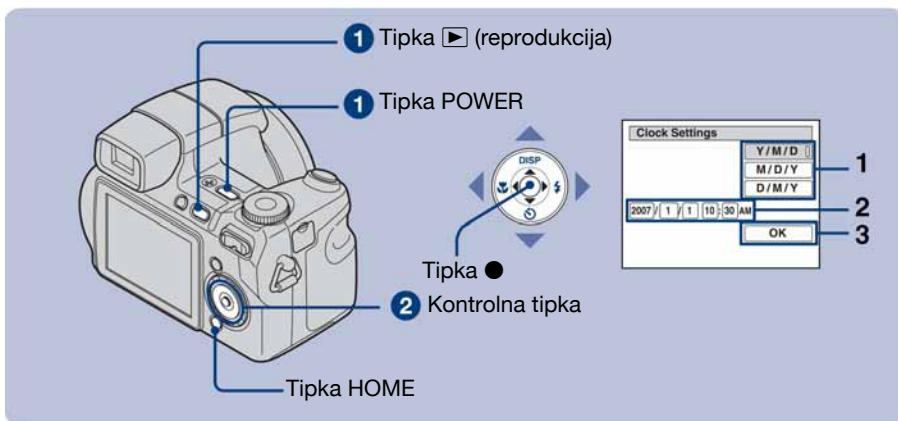

**1** Pritisnite tipku **POWER** ili ▶ (reprodukcija).

**2** Podesite sat kontrolnim tipkama.

- 1 Odaberite format datuma tipkama ▲/▼, zatim pritisnite ●.
- 2 Odaberite pojedinačne parametre tipkama ◀/▶, brojčanu vrijednost podesite tipkama ▲/▼, zatim pritisnite ●.
- 3 Odaberite [OK] i pritisnite ●.

#### Za promjenu datuma i vremena

Pritisnite tipku HOME i odaberite [⌚ Clock Settings] u izborniku [⚙ Settings] (str. 23, 24).

#### Kod uključivanja fotoaparata

Ukoliko se fotoaparat napaja baterijom, fotoaparat se automatski isključuje nakon 3 minute mirovanja kako bi se spriječilo pražnjenje baterije (funkcija automatskog isključivanja).

# Jednostavno snimanje

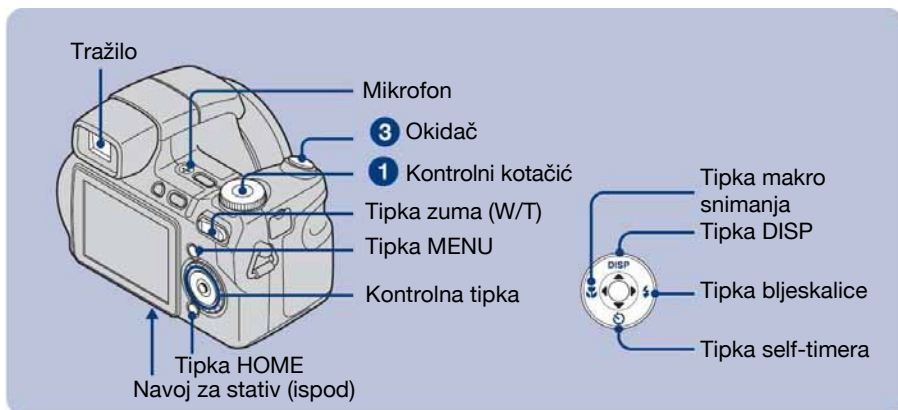

## 1 Odaberite željenu funkciju pomoću kontrolnog kotačića.

Kod snimanja fotografija (Auto Adjustment mod): Odaberite .

Kod snimanja videozapisa: Odaberite .

## 2 Držite fotoaparata mirno, oslanjajući ruke na bokove.

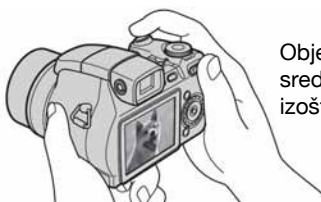

Objekt smjestite u sredinu okvira za izoštravanje.

## 3 Snimajte pomoću okidača.

### Snimanje fotografija:

1 Pritisnite i zadržite okidač dopola za izoštravanje.

Indikator ● (AE/AF lock) trepće (zeleno), oglašava se zvuk, indikator prestaje treptati i stalno svijetli.

2 Pritisnite okidač dokraja.



Indikator AE/AF lock

### Snimanje videozapisa:

Pritisnite okidač dokraja.

Za zaustavljanje snimanja, ponovno pritisnite okidač dokraja.



## Kontrolni kotačić/zum/bljeskalica/makro snimanje/self-timer/zaslon/tražilo/sjenilo objektivna

### Uporaba kontrolnog kotačića

Podesite kotačić na željenu funkciju.

#### 📷 Auto Adjustment

Omogućuje jednostavno snimanje uz automatsko podešavanje.

#### P Program Shift

Omogućuje snimanje s automatskim podešavanjem ekspozicije (brzina zatvarača i otvor blende). Također možete odabrati razne postavke preko izbornika.

#### S Shutter Speed Priority Shooting

Omogućuje snimanje nakon ručnog podešavanja brzine zatvarača.

#### A Aperture priority Shooting

Omogućuje snimanje nakon ručnog podešavanja otvora blende.

#### M Manual Exposure Shooting

Omogućuje snimanje nakon ručnog podešavanja ekspozicije.

#### 🎬 Movie Recording

Omogućuje snimanje videozapisa sa zvukom.

#### ISO High Sensitivity

Snimanje uz smanjeno osvjjetljenje bez uporabe bljeskalice.

#### 👤 Portrait

Snimanje uz izoštravanje objekta i zamagljivanje pozadine.

#### 🏃 Advanced Sports Shooting

Snimanje uz predviđanje kretanja objekta i izoštravanje.

#### 🌆 Twilight Portrait

Snimanje oštih slika osoba na tamnim mjestima bez gubitka noćnog ugođaja.

#### 🏞 Landscape

Snimanje uz izoštravanje udaljenih objekata.

#### SCN Scene Selection

Odabir načina snimanja u izborniku.\*

#### \*Scene Selection u izborniku

##### 🌆 Twilight

Snimanje noćnih prizora bez gubitka noćnog ugođaja.

##### 🏖 Beach

Snimanje na obali mora ili jezera uz življi prikaz plavetnila vode.

##### ☁ Snow

Jasnije snimanje snježnih prizora.

##### 🔥 Fireworks

Snimanje vatrometa u punom sjaju.

### W/T Uporaba zuma

Pritisnite T za zum, ili W za poništenje zuma.

### ⚡ Flash (Odabir načina rada bljeskalice za snimanje fotografija)

Više puta pritisnite kontrolnu tipku ► (⚡) dok ne odaberete željeni način rada bljeskalice.

#### 🔧 AUTO : Flash Auto

Aktivira se ako nema dovoljno svjetla ili je objekt osvjjetljen straga (standardno podešenje)

#### 🔧 : Uvijek se aktivira

#### 🔧<sup>SL</sup> : Slow synchro (u skladu s uvjetima)

Brzina zatvarača je manja na tamnim mjestima kako bi se jasno snimila neosvjjetljena pozadina.

#### 🔧 : Bljeskalica je isključena.

- Kod uporabe bljeskalice, bljeskalica se automatski otvara. Ručno je zatvorite nakon uporabe.

### 🌸 Macro (Snimanje izbliza)

Pritisnite kontrolnu tipku ◀ (🌸) više puta za odabir željene opcije.

#### 🌸<sup>OFF</sup> : Makro snimanje isključeno

- 🌸 : Uključeno makro snimanje (W strana: Približno 1 cm ili dalje; T strana: Približno 120 cm ili dalje)

### 🕒 Uporaba self-timera

Pritisnite više puta kontrolnu tipku ▼ (🕒) za odabir željenog načina.

#### 🕒<sup>OFF</sup> : Bez uporabe self-timera

#### 🕒<sub>0</sub> : Vrijeme odgode self-timera 10 sekundi

#### 🕒<sub>2</sub> : Vrijeme odgode self-timera 2 sekunde

Pritisnite okidač. Trepće indikator self-timera i oglašava se zvučni signal do otvaranja zatvarača.

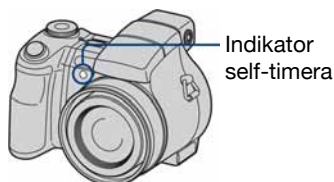

## DISP Promjena prikaza na zaslonu

Pritisnite kontrolnu tipku **▲** (DISP).  
Svaki put kad pritisnete **▲** (DISP), prikaz na LCD zaslonu ili LCD tražilu se mijenja na sljedeći način:

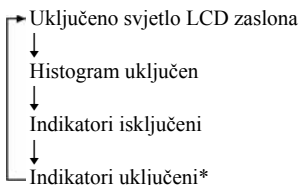

\* Osvjetljenje LCD zaslona se vraća na normalnu vrijednost.

## Snimanje u mraku (samo DSC-H9)

Funkcija Night Shot omogućuje snimanje u mraku bez uporabe bljeskalice.  
Podesite preklopku NIGHTSHOT na ON.



## Snimanje pomoću tražila

Pomoću tipke FINDER/LCD, možete odabrati snimanje pomoću tražila ili LCD zaslona. Dok upotrebljavate tražilo, slika se ne prikazuje na LCD zaslonu. Prije snimanja podesite oštrinu slike u tražilu prema svojoj dioptriji pomoću regulatora tako da slika bude oštra.

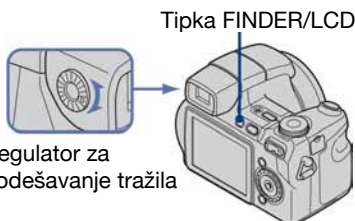

## Podešavanje kuta LCD zaslona (samo DSC-H9)

Možete podesiti kut LCD zaslona.

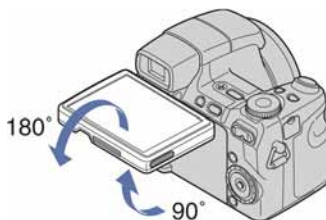

- Nasilno pomicanje LCD zaslona ili pomicanje preko navedenih mjera, može uzrokovati kvar.

## Učvršćivanje sjenila objektivna

- 1 Učvrstite adapterski prsten dok je fotoaparat isključen.



- 2 Okrenite pozicijski prsten i poravnajte indikatore na prstenu s indikatorom na fotoaparatu, kao na slici dolje.



- 3 Okrenite sjenilo objektivna i poravnajte indikator na njemu s indikatorom na pozicijskom prstenu dok ne klikne. Za to vrijeme, pridrđavajte indikator na adapterskom prstenu tako da se ne okreće.



## Pohranjivanje sjenila objektivna

Okrenite sjenilo objektivna kao na slici dolje i zakrenite ga u smjeru kazaljki na satu dok ne klikne.



## Snimanje s ručnim postavkama

### Uporaba regulatora

Sljedeće postavke možete podesiti pomoću regulatora:

- ISO vrijednost
- Brzina zatvarača
- Otvor blende
- Ekspozicija (EV)
- Okvir automatskog izoštravanja
  - Ako je odabrano automatsko izoštravanje, podešava se udaljenost izoštravanja.

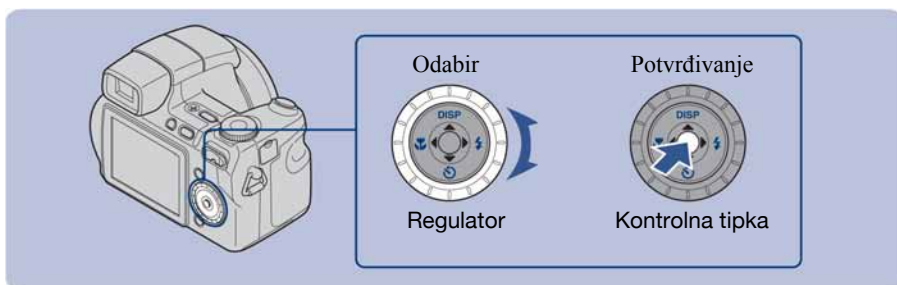
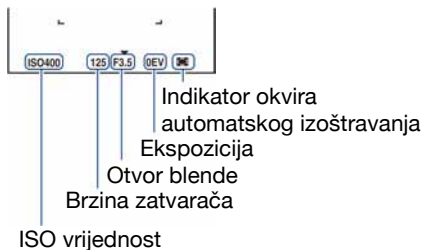

### Za odabir opcije

- 1 Okrenite regulator za odabir opcije koju želite podesiti.  
Pomaknite žuti indikator ▼ za odabir opcije.

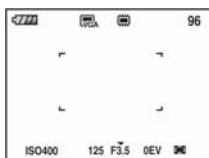

- 2 Pritisnite ● kontrolnu tipku.  
Vrijednost se prikazuje žuto.

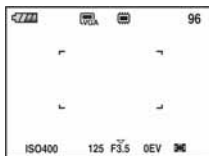

- 3 Za podešavanje drugih opcija, pritisnite ● i zatim postupite na sljedeći način.  
Opcije koje se ne mogu odabrati, prikazane su sivo.

### Za potvrđivanje opcije

Dok se vrijednost prikazuje žuto, može se odabrati i podesiti okretanjem regulatora.  
Prikazana vrijednost se podešava.

# Pregled/brisanje slika

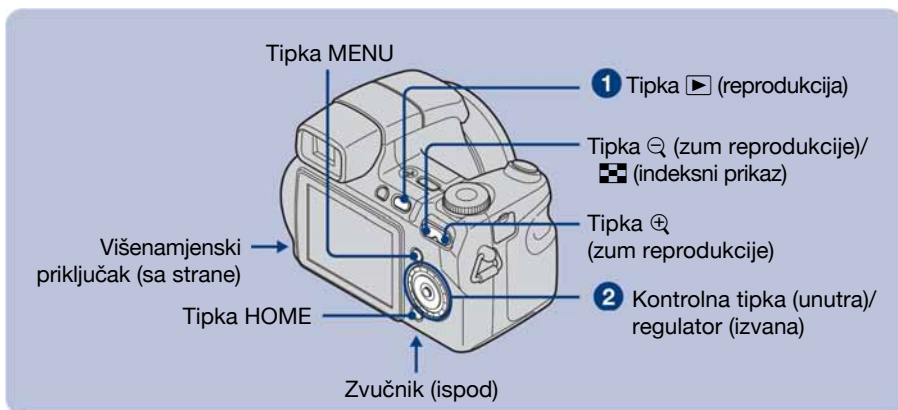

## 1 Pritisnite tipku ► (reprodukcija).

Pritisnete li tipku ► (reprodukcija) dok je fotoaparat isključen, uključit ćete fotoaparat u reprodukcijski mod. Ponovnim pritiskom na tipku ►, aktivira se mod snimanja.

## 2 Odaberite sliku kontrolnim tipkama ◀/►.

### Videozapis:

Pritisnite ● za reprodukciju videozapisa. (Pritisnite ● ponovno za zaustavljanje.)

Pritisnite ► za prijelaz naprijed ili ◀ za prijelaz natrag. (Pritisnite ● za normalnu reprodukciju.)

Pritisnite ▼ za prikaz izbornika postavki glasnoće, zatim pritisnite ◀/► za podešavanje glasnoće.

- Zakretanjem kotačića možete također jednostavno prijeći na prethodnu/sljedeću sliku.

## 🗑️ Brisanje slika

1 Prikažite sliku koju želite obrisati i zatim pritisnite MENU.

2 Odaberite 🗑️ [Delete] tipkom ▲ i odaberite [This Image] tipkama ◀/►, zatim pritisnite ●.

3 Odaberite [OK] tipkom ▲, zatim pritisnite ●.

## 🔍 🔍 Prikaz povećane slike (zum reprodukcije)





Dok je prikazana fotografija, pritisnite ⊕.

Za smanjenje pritisnite ◀.



Za pomicanje povećanog dijela: ▲/▼/◀/►

Za povratak na normalnu veličinu slike: ●















## Indeksni prikaz slika

Pritisnite  (indeksni prikaz) za prikaz indeksnog izbornika dok je prikazana fotografija. Zatim tipkama /// odaberite sliku.





Za povratak na prikaz jedne slike, pritisnite .

- Indeksnom izborniku možete također pristupiti odabirom opcije [ Index Display] u  [View Images] izbornika HOME.
- Svakim pritiskom tipke  (indeksni prikaz), broj slika u indeksnom prikazu se mijenja.

## Brisanje slika u indeksnom prikazu

- 1 Pritisnite MENU dok je prikazan indeksni izbornik.
- 2 Odaberite [Delete] tipkom  i odaberite [Multiple Images] tipkama /, zatim pritisnite .
- 3 Tipkama /// odaberite sliku koju želite obrisati i pritisnite .  
Uz sliku je prikazana oznaka .  
Za poništenje odabira, odaberite sliku određenu za brisanje, zatim ponovno pritisnite .
- 4 Pritisnite MENU i tipkom  odaberite [OK], zatim pritisnite .
  - Za brisanje svih slika u mapi, odaberite [All In This Folder], zatim pritisnite  u koraku 2.

## Prikaz slika u nizu (Slide Show)

- 1 Pritisnite HOME i odaberite [ Slide Show] u  (View Images).
  - 2 Tipkom  odaberite [OK] i zatim pritisnite .
- Učinak je jednak kao i pritisak na tipku SLIDE SHOW na daljinskom upravljaču.

## Gledanje slika na zaslonu TV prijemnika

Spojite fotoaparat na TV prijemnik pomoću višenamjenskog kabela (isporučen).

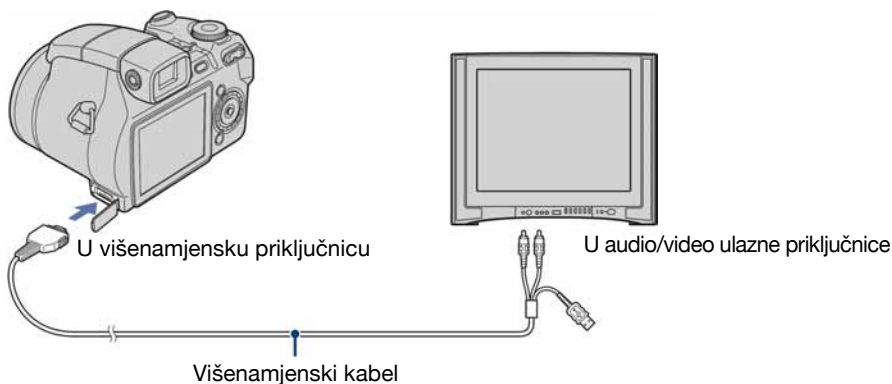

# Promjena postavki – HOME/Menu

## Uporaba izbornika HOME

Izbornik HOME je izbornik za pristup svim funkcijama fotoaparata. Iz izbornika HOME možete odabrati način snimanja ili reprodukcije, ili promijeniti podešnja.

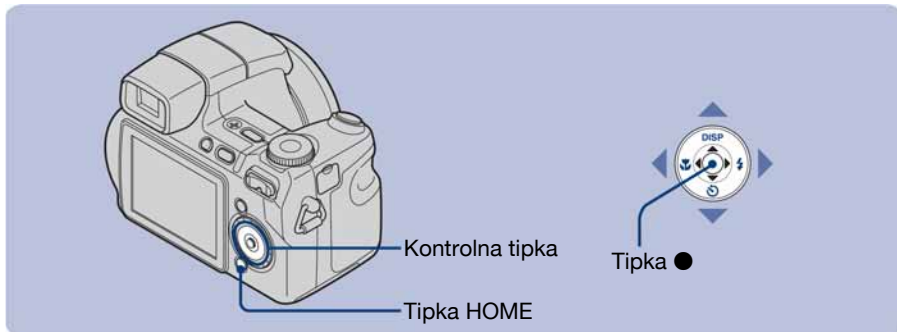

**1** Pritisnite HOME za prikaz izbornika HOME.



**2** Odaberite željenu kategoriju kontrolnim tipkama ◀/▶.

**3** Odaberite željenu opciju tipkama ▲/▼, zatim pritisnite ●.

**Kad odaberete kategoriju (Manage Memory) ili (Settings)**

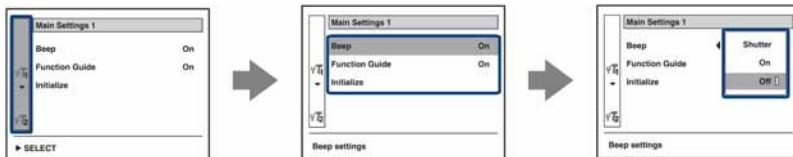

**1** Odaberite željenu opciju kontrolnim tipkama ▲/▼.

- To je primjenjivo samo kad odaberete (Settings).





**2** Pomaknite udesno tipkom ▶, odaberite podešnje tipkama ▲/▼, zatim pritisnite ●.

**3** Odaberite podešnje tipkama ▲/▼, zatim pritisnite ●.

- Za uključenje načina snimanja, pritisnite tipku okidača dopola.

## Opcije izbornika HOME

Pritisnite tipku HOME za prikaz sljedećih opcija. Detalji o opcijama prikazuju se na zaslonu pomoću vodiča.

Kategorija	Opcije
 <b>Shooting</b>	Shooting
 <b>View Images</b>	Single Image
	Index Display
	Slide Show
 <b>Printing, Other</b>	Print
	Music Tool
	Download Music      Format Music
 <b>Manage Memory</b>	Memory Tool
	Memory Stick Tool
	Format      Create REC. Folder
	Change REC. Folder      Copy
	Internal Memory Tool
Format	
 <b>Settings</b>	Main Settings
	Main Settings 1
	Beep      Function Guide
	Initialize
	Main Settings 2
	USB Connect      COMPONENT
	Video Out
	Shooting Settings
	Shooting Settings 1
	AF Illuminator      Grid Line
	AF Mode      Digital Zoom
	Conversion Lens
	Shooting Settings 2
	Flash Sync.      Auto Orientation
Auto Review      Expanded Focus	
Clock Settings	
Language Setting	



## Uporaba opcija izbornika

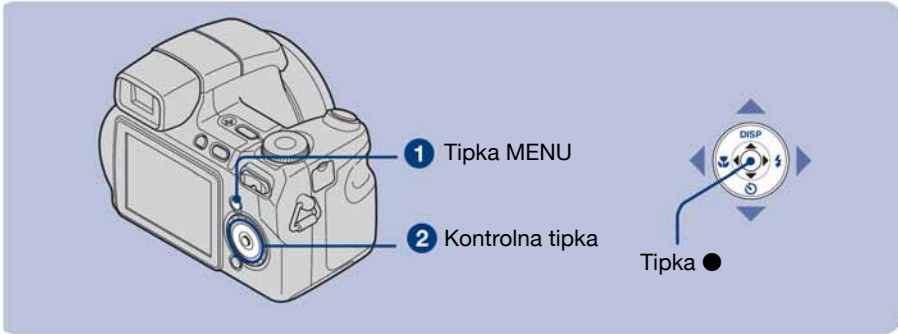

### 1 Pritisnite MENU za prikaz izbornika.

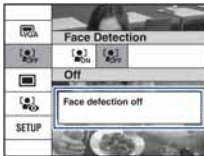

Funkcijski vodič

- Izbornik će se prikazati samo u funkciji snimanja i reprodukcije.
- Ovisno o odabranom načinu rada, bit će prikazane različite opcije.

### 2 Odaberite željenu opciju kontrolnim tipkama ▲/▼.

- Ako se željena opcija ne vidi, nastavite pritiskati ▲/▼ dok se opcija ne pojavi na zaslonu.

### 3 Odaberite željeno podešenje kontrolnim tipkama ◀/▶.

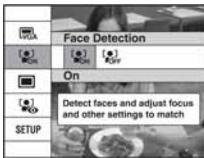

- Ako se željena opcija ne vidi, nastavite pritiskati ◀/▶ dok se opcija ne pojavi na zaslonu.
- Pritisnite ● nakon odabira opcije u reprodukcijском modu.

### 4 Pritisnite MENU za isključenje izbornika.

## Opcije izbornika

Raspoložive opcije izbornika razlikuju se ovisno o funkcijskom modu fotoaparata. Izbornik snimanja je raspoloživ samo u modu snimanja, a reprodukcijski izbornik je raspoloživ samo u reprodukcijском modu.

Također, raspoložive opcije izbornika razlikuju se ovisno o položaju kontrolnog kotačića. Na zaslonu se prikazuju samo dostupne opcije.

### Izbornik za reprodukciju





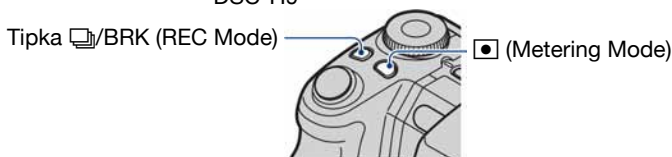

Scene Selection	Odabir već podešenih postavki za određene uvjete snimanja.
Image Size	Odabir veličine fotografije.
Face Detection	Detekcija lica na slici i izoštravanje, itd.
REC Mode*	Odabir načina kontinuiranog snimanja.
Color Mode	Promjena živosti slike ili dodavanje posebnih efekata.
Metering Mode*	Odabir načina mjerenja svjetla.
White Bal	Podešavanje tonova boje.
Flash Level	Podešavanje intenziteta bljeskalice.
Red Eye Reduction	Smanjenje efekta crvenih očiju.
Contrast	Podešavanje kontrasta.
Sharpness	Podešavanje oštrome.
SteadyShot	Sprječavanje zamućenja.
<b>SETUP</b>	Odabir podešenja za snimanje.

\* Opcije se mogu podešavati samo preko izbornika kod modela DSC-H7. Za podešavanje opcija kod DSC-H9, pritisnite tipku za svaku od funkcija.

DSC-H9



## Izbornik za reprodukciju

 (Delete)	Brisanje snimaka.
 (Slide Show)	Reprodukcija niza fotografija.
 (Retouch)	Retuširanje snimaka.
 (Protect)	Sprječavanje slučajnog brisanja.
<b>DPOF</b>	Dodavanje oznake za ispis na fotografiju koju želite otisnuti.
 (Print)	Ispis fotografija pomoću PictBridge-kompatibilnog pisača.
 (Rotate)	Zakretanje fotografije.
 (Select Folder)	Odabir mape za pregled slika.

# Uporaba računala

Slike snimljene fotoaparatom mogu se prikazati na računalu. Također možete bolje nego ikada iskoristiti svoje slike i videozapise pomoću isporučenog softvera. Podrobnosti potražite u "Cyber-shot priručniku".

## Podržani operativni sustavi za USB spajanje i aplikacijski softver (isporučeni)

	Windows korisnici	Macintosh korisnici
USB spajanje	Windows 2000 Professional, Windows XP Home Edition ili Windows XP Professional	Mac OS 9.1/9.2/Mac OS X (v10.1 do v10.4)
Aplikacijski softver "Picture Motion Browser"	Windows 2000 Professional, Windows XP Home Edition ili Windows XP Professional	nije kompatibilan

- Mora biti instaliran navedeni operativni sustav (OS) pri isporuci.
- Ako vaš OS ne podržava USB spajanje, upotrijebite Memory Stick Reader/Writer čitač (opcija).
- Za dodatne detalje o preporučenoj konfiguraciji za "Picture Motion Browser" pogledajte "Cyber-shot priručnik".



## Prikaz uputa "Cyber-shot Handbook" i "Cyber-shot Step-up Guide"

### Korisnici Windows sustava

- 1 Uključite računalo i umetnite isporučeni CD-ROM disk u CD-ROM pogon. Pojavljuje se sljedeći izbornik.



Kad kliknete [Cyber-shot Handbook] tipku, prikazuje se zaslon za kopiranje "Cyber-shot Handbook" priručnika.

- 2 Sljedite upute na zaslonu za kopiranje. Kad kliknete na tipku "Cyber-shot Handbook", instalirat će se i "Cyber-shot Handbook" i "Cyber-shot Step-up Guide".
- 3 Nakon završetka instalacije, dvaput kliknite ikonu na radnoj površini.

### Korisnici Macintosh računala

Uključite računalo i umetnite isporučeni CD-ROM disk u CD-ROM pogon. Postupite na sljedeći način.

#### Za prikaz uputa "Cyber-shot Handbook"

- 1 Odaberite mapu [Handbook] i na svoje računalo kopirajte "Handbook.pdf" pohranjen u mapi [GB].
- 2 Nakon završetka kopiranja, dvaput kliknite "Handbook.pdf"

#### Za prikaz uputa "Cyber-shot Step-up Guide"

- 1 U mapi [stepupguide] nalazi se mapa [stepupguide]. Kopirajte tu mapu na računalo.
  - 2 Odaberite [stepupguide], [language] i zatim mapu [GB] s CD-ROM-a te kopirajte sve datoteke u mapu [GB], zatim ih kopirajte preko datoteka u mapi [img] unutar mape [stepupguide] koja se kopirala na vaše računalo u koraku 1.
  - 3 Po završetku kopiranja dvaput kliknite na "stepupguide.hqx" u mapi [stepupguide] kako biste je raspakirali, zatim dvaput kliknite na dobivenu datoteku "stepupguide".
- Ako nemate instaliran alat za raspakiravanje HQX datoteke, instalirajte Stuffit Expander.

# Indikatori na zaslonu

Svaki put kad pritisnete ▲ (DISP), prikaz se mijenja (str. 18).

## Kod snimanja fotografija

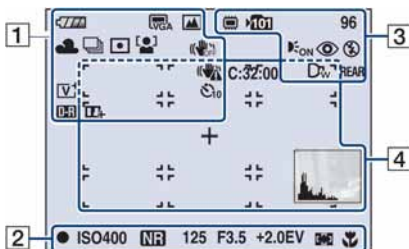

## Kod snimanja videozapisa

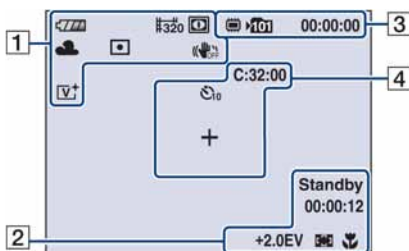

## Kod reprodukcije

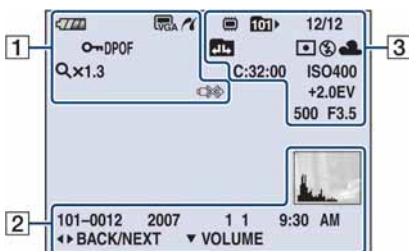

1

	Preostalo trajanje baterije
	Indikator slabe baterije
	Veličina slike
	Kontrolni kotačić/Način snimanja (Scene Selection)
<b>PSAM</b>	Kontrolni kotačić
	Noćno snimanje (samo DSC-H9)
	Ravnoteža bijele boje
	Način snimanja
	Način mjerenja svjetla
	Detekcija lica
	SteadyShot
	Upozorenje na vibracije
	Self-timer
<b>x1.3 sQ PQ</b>	Uvećanje zuma
	Efekt boje
	Kontrast
	Oštrina
	PictBridge veza
	Zaštita snimke
<b>VOL. ■■■■■■■■</b>	Indikator glasnoće
<b>DPOF</b>	Oznaka za ispis (DPOF)
<b>Qx1.3</b>	Uvećanje zuma
	PictBridge veza

2

	AE/AF lock
<b>Standby REC</b>	Pripravno stanje/snimanje videozapisa
<b>ISO400</b>	ISO broj
	NR slow shutter
<b>125</b>	Brzina zatvarača
<b>F3.5</b>	Otvor blende
<b>+2.0EV</b>	Ekspozicija
	Indikator okvira AF tražila
	Ručno izoštravanje
	Skala ručnog izoštravanja
	Makro snimanje
	Indikator reprodukcije
	Skala reprodukcije
<b>00:00:12</b>	Vrijeme snimanja
	Histogram •  se pojavljuje kad nije moguć prikaz histograma.
<b>101-0012</b>	Broj mape-datoteke
<b>2007 1 1 9:30 AM</b>	Datum snimanja/vrijeme reprodukcije slike
<b>● SET ● OK ◀▶ MOVE ◀▶ MOVE</b>	Vodič za snimanje fotografija
<b>● STOP ● PLAY</b>	Vodič za reprodukciju
<b>◀▶ BACK/NEXT</b>	Odabir slika
<b>▼ VOLUME</b>	Podšavanje glasnoće

3

	Medij za snimanje/reprodukciju
	Mapa za snimanje
	Mapa za reprodukciju
<b>96</b>	Preostali broj mogućih snimaka
<b>12/12</b>	Broj slike/broj snimljenih slika u odabranoj mapi
<b>00:00:00</b>	Preostalo vrijeme snimanja
	Promjena mape
	AF osvjetljenje
	Funkcija smanjenja efekta crvenih očiju
	Način mjerenja svjetla
	Način rada bljeskalice
	Punjenje bljeskalice
<b>AWB</b>   	Ravnoteža bijele boje
 	Konverzijska leća
<b>REAR</b>	Sinkronizacija bljeskalice
<b>C:32:00</b>	Dijagnostički pokazivač
<b>ISO400</b>	ISO broj
<b>+2.0EV</b>	Ekspozicija
<b>500</b>	Brzina zatvarača
<b>F3.5</b>	Otvor blende

4

<b>C:32:00</b>	Dijagnostički pokazivač
	Self-timer
	Okvir AF tražila
<b>+</b>	Končanica za mjerenje ekspozicije
	Histogram

# Trajanje baterije i kapacitet memorije

## Trajanje baterije i broj slika koje se mogu snimiti/pregledati

Tablica prikazuje približan broj fotografija koje možete snimiti/pregledati i vijek trajanja baterije kod snimanja slika u načinu [Normal] s punim kapacitetom isporučene baterije i temperaturom od 25 °C. Broj slika koje možete snimiti ili pregledati podrazumijeva promjenu "Memory Stick Duo" kartice ukoliko je potrebno.

Stvarne vrijednosti mogu biti manje od navedenih ovisno o uvjetima uporabe.

- Kapacitet baterije se vremenom smanjuje.
- Broj slika koje možete snimiti/pregledati i vijek trajanja baterije se smanjuju u sljedećim uvjetima:
  - Niska temperatura okoliša.
  - Učestala uporaba bljeskalice.
  - Učestalo uključenje/isključenje fotoaparata.
  - Česta uporaba zuma.
  - Uključeno jače osvjetljenje LCD zaslona.
  - Opcija [AF Mode] je podešena na [Monitor].
  - Opcija [SteadyShot] je podešena na [Continuous].
  - Kapacitet baterije je slab.
  - Opcija [Face Detection] je podešena na [On].

### Pri snimanju fotografija

LCD zaslon/ tražilo	Broj slika	Trajanje baterije (min)
DSC-H9		
LCD zaslon	Približno 280	Približno 140
Tražilo	Približno 310	Približno 155
DSC-H7		
LCD zaslon	Približno 300	Približno 150
Tražilo	Približno 320	Približno 160

- Snimanje u sljedećim uvjetima:
  - Opcija [AF Mode] podešena na [Single].
  - Opcija [SteadyShot] je podešena na [Shooting].
  - Jedan pritisak na okidač svakih 30 sekundi.
  - Zum se prebacuje između W i T.
  - Jedno aktiviranje bljeskalice svaka dva snimanja.
  - Jedno uključenje/isključenje svakih deset puta.
- Postupak mjerenja se temelji na standardu CIPA. (CIPA: Camera & Imaging Products Association)
- Broj slika za snimanje/trajanje baterije se ne mijenja ovisno o veličini slike.

### Kod pregleda fotografija

Broj slika	Trajanje baterije (min)
DSC-H9	
Približno 6 000	Približno 300
DSC-H7	
Približno 7 200	Približno 360

- Pregled fotografija redom u intervalima od oko tri sekunde.

### Kod snimanja videozapisa

Snimanje pomoću LCD zaslona	Snimanje pomoću tražila
DSC-H9	
Približno 150	Približno 170
DSC-H7	
Približno 160	Približno 170

- Neprestano snimanje videozapisa sa slikom veličine [320]



## Broj fotografija i vrijeme snimanja videozapisa

Broj fotografija i vrijeme snimanja videozapisa mogu se razlikovati ovisno o uvjetima snimanja i mediju.

- Možete odabrati veličinu slike koja će se koristiti kod snimanja iz izbornika (str. 25, 26).

### Približan broj fotografija

(Jedinice: Slike)

Kapacitet Veličina	Unutarnja memorija	"Memory Stick Duo" kartica formatirana na fotoaparatu						
	Oko 31 MB	128 MB	256 MB	512 MB	1 GB	2 GB	4 GB	8 GB
8M	10	40	72	148	302	620	1 225	2 457
3:2	10	40	72	148	302	620	1 225	2 457
5M	13	51	92	188	384	789	1 559	3 127
3M	21	82	148	302	617	1 266	2 501	5 017
VGA	202	790	1 428	2 904	5 928	12 154	24 014	48 166
16:9	33	133	238	484	988	2 025	4 002	8 027

- Broj slika se odnosi na situaciju u kojoj je [REC Mode] podešen na [Normal].
- Ako je broj preostalih slika veći od 9 999, na LCD zaslonu se prikazuje ">9999".
- Ukoliko se na fotoaparatu reproduciraju fotografije snimljene na starijim Sony modelima, prikaz se može razlikovati od stvarne veličine slike.

### Približno vrijeme snimanja za videozapise

(Jedinice: sati: minute: sekunde)

Kapacitet Veličina	Unutarnja memorija	"Memory Stick Duo" kartica formatirana na fotoaparatu						
	Oko 31 MB	128 MB	256 MB	512 MB	1 GB	2 GB	4 GB	8 GB
640(Fine)	–	–	0:02:50	0:06:00	0:12:20	0:25:10	0:50:00	1:40:20
640(Standard)	0:01:30	0:05:50	0:10:40	0:21:40	0:44:20	1:31:00	3:00:00	6:01:10
320	0:06:00	0:23:40	0:42:50	1:27:00	2:57:50	6:04:30	12:00:20	24:04:50

- Videozapise veličine [640(Fine)] možete snimiti samo na "Memory Stick PRO Duo".
- Videozapise možete snimati do veličine od 2 GB po datoteci.  
Ako datoteka dosegne veličinu od otprilike 2 GB, snimanje se automatski zaustavlja.
- Ovaj fotoaparat ne podržava HD snimke ili reprodukciju za videozapise.

# U slučaju problema

U slučaju problema s fotoaparatom, pokušajte sa sljedećim rješenjima.

**1 Provjerite dolje navedene opcije i pogledajte "Cyber-shot priručnik" (PDF).**

Ako se na zaslonu pojavi oznaka "C/E:□□:□□", pogledajte "Cyber-shot priručnik".

**2 Izvadite bateriju i ponovno je uložite nakon otprilike jedne minute te uključite fotoaparata.**

**3 Resetirajte postavke (str. 24).**

**4 Obratite se Sony prodavatelju ili najbližem Sony servisu.**

Molimo da obratite pažnju na činjenicu da odnošenjem fotoaparata na servis ovlašćujete osoblje da po potrebi provjeri sadržaj unutarnje memorije i glazbene datoteke.

## Baterija i napajanje

### Nije moguće uložiti bateriju u fotoaparata.

- Bateriju uložite tako da njenim vrhom gurate ručicu za izbacivanje baterije (str. 13).

### Fotoaparata se ne može uključiti.

- Nakon stavljanja baterije, fotoaparatu će možda trebati neko vrijeme da počne raditi.
- Pravilno stavite bateriju (str. 13).
- Baterija je prazna. Stavite napunjenu bateriju (str. 12).
- Baterija je istrošena. Zamijenite bateriju novom.
- Upotrijebite preporučenu vrstu baterije (str. 10).

### Fotoaparata se odjednom isključuje.

- Ako ne koristite fotoaparata približno tri minute dok je uključen, on se automatski isključuje kako bi se spriječilo trošenje baterije. Ponovno uključite fotoaparata (str. 15).
- Baterija je istrošena. Zamijenite bateriju novom.

---

### Prikaz preostalog trajanja baterija nije ispravan.

- Dugo vremena ste koristili fotoaparata na iznimno visokoj ili niskoj temperaturi.
- Došlo je do odstupanja u prikazu preostalog trajanja baterije. Potpuno ispraznite, a zatim napunite bateriju.
- Baterija je prazna. Stavite napunjenu bateriju (str. 12).
- Baterija je istrošena. Zamijenite bateriju novom.



---

### Baterija se ne može puniti.

- Bateriju ne možete puniti AC adapterom (opcija).

## Snimanje fotografija/videozapisa

### Fotoaparata ne snima.

- Provjerite kapacitet unutarnje memorije ili "Memory Stick Duo" kartice (str. 33). Ako je pun, postupite na jedan od sljedećih načina:
  - Izbrišite nepotrebne slike (str. 21).
  - Zamijenite "Memory Stick Duo".
- Koristite "Memory Stick Duo" sa zaštitnom preklapkom koja je podešena u položaj LOCK. Podesite preklapku u položaj za snimanje.
- Ne možete snimati slike dok puniti bljeskalicu.
- Kad snimate fotografije, kontrolni kotačić podesite na neku od opcija osim .
- Kad snimate videozapise, kontrolni kotačić podesite na .
- Kod snimanja videozapisa veličina slike je podešena na [640(Fine)]. Postupite na jedan od sljedećih načina:
  - Veličinu slike podesite na neku drugu vrijednost osim [640(Fine)].
  - Uložite "Memory Stick PRO Duo".
- Postavljen je poklopac objektiva. Skinite ga.

---

### Nije moguće umetanje datuma u slike.

- Ovaj fotoaparata ne omogućuje umetanje datuma u slike. Fotografije možete tiskati ili pohraniti s datumom koristeći "Picture Motion Browser".

---

### Pri snimanju vrlo svijetlog objekta na slici se pojavljuju vertikalne pruge.

- Pojava "efekta razmazivanja". Na zaslonu se pojavljuju bijele, crne, crvene ili ljubičaste pruge. To nije kvar.

## Pregled snimaka

### Fotoaparata ne može reproducirati snimke.

- Pritisnite tipku  (reprodukcija) (str. 21).
- Promijenili ste naziv mape/datoteke na računalu.
- Reprodukacija snimaka na fotoaparatu nije zajamčena ako je snimka obrađena na računalu ili snimljena drugim fotoaparatom.
- Fotoaparata je u USB načinu rada. Obrišite USB vezu.

# Mjere opreza

## Nemojte fotoaparata ostavljati na sljedećim mjestima

- Na jako vrućim mjestima, primjerice u automobilu parkiranom na izravnom suncu. Moglo bi se deformirati kućište fotoaparata ili može doći do kvara.
- Pod izravnim sunčevim svjetlom ili pored radijatora. Moglo bi doći do gubitka boje ili deformiranja kućišta, što može prouzročiti kvar.
- Na mjestima izloženim jakim vibracijama.
- Pored jakih magneta.
- Na pješčanim ili prašnim mjestima. Pazite da u fotoaparata ne uđe pijesak ili prašina, što može uzrokovati kvar, u nekim slučajevima nepopravljiv.

## O čišćenju

### Čišćenje LCD zaslona

Čistite površinu zaslona priborom za čišćenje LCD zaslona (opcija) za uklanjanje otisaka prstiju, prašine itd.

### Čišćenje leće objektivna

Otiske prstiju, prašinu itd. brišite mekom krpom.

### Čišćenje vanjskih dijelova fotoaparata

Očistite površinu fotoaparata mekom krpom lagano navlaženom u vodi, zatim je obrišite suhom krpom. Nemojte koristiti sljedeća sredstva jer mogu oštetiti kućište.

- Kemijski proizvodi: razrjeđivač, benzin, alkohol, jednokratne krpe, repelenti, kreme za sunčanje ili insekticidi.
- Fotoaparata ne dodirujte rukama na kojima imate gore navedena sredstva.
- Fotoaparata ne smije biti u dugotrajnom kontaktu s gumom ili vinilom.

## O radnoj temperaturi

Fotoaparata se može koristiti na temperaturi od 0°C do 40°C. Snimanje na izuzetno niskim ili visokim temperaturama izvan spomenutog opsega se ne preporučuje.

## O kondenzaciji vlage

Ako fotoaparata unesete izravno iz hladnog u topli prostor ili ga ostavite u jako vlažnoj prostoriji, unutar njega ili na vanjskim dijelovima može se kondenzirati vlaga. Dode li do toga, fotoaparata neće ispravno raditi.

### Ako se u fotoaparatu kondenzirala vlaga

Isključite fotoaparata i pričekajte približno jedan sat da vlaga ishlapi. Obratite pozornost da snimanje jasnih slika nije moguće ako pokušate snimati dok je u unutrašnjosti objektivna ostala vlaga.

## O ugrađenoj punjivoj bateriji

Ovaj fotoaparata ima ugrađenu punjivu bateriju kako bi se sačuvao podatak o datumu i vremenu bez obzira na to je li fotoaparata uključen ili isključen.

Ta se baterija uvijek puni sve dok koristite fotoaparata. Međutim, ako koristite aparat samo nakratko, ona se postupno prazni, a isprazni se potpuno nakon približno mjesec dana nekorištenja fotoaparata. U tom slučaju prije uporabe fotoaparata svakako napunite bateriju. Ipak, ako ova baterija nije napunjena, još uvijek možete koristiti fotoaparata sve dok ne snimate datum i vrijeme.

### Punjenje ugrađene baterije

Uložite napunjenu bateriju u fotoaparata i ostavite fotoaparata isključenim 24 sata ili dulje.

# Tehnički podaci

## Fotoaparati

### [Sustav]

Osjetilo slike: 7,18 mm (tip 1/2,5) CCD u boji, primarni filter boje

Ukupan broj piksela:

Približno 8 286 000 piksela

Efektivni broj piksela:

Približno 8 083 000 piksela

Objektiv: Carl Zeiss Vario-Tessar 15× zum

f = 5,2 – 78 mm (31 – 465 mm kod

pretvorbe u 35 mm format slike) F2,7 – 4,5

Kontrola ekspozicije: Automatska ekspozicija, prioritet brzine zatvarača, prioritete blende, ručna ekspozicija, Scene Selection (9 modova)

Ravnoteža bijele boje: Automatski, Daylight, Cloudy, Fluorescent 1, 2, 3, Incandescent, Flash, One push

Format datoteka (DCF):

Fotografije: Exif Ver. 2.21, JPEG

kompatibilnost, DPOF kompatibilnost

Videozapisi: MPEG1 (mono)

Medij za snimanje: Unutarnja memorija (približno 31 MB), "Memory Stick Duo"

Bljeskalica: Preporučena udaljenost (kad je ISO postavljen na Auto): otprilike od 0,2 m do 9,8 m (W)/ približno 1,2 m do 6 m (T)

Tražilo: Elektronsko tražilo u boji

### [Ulazne i izlazne priključnice]

Višenamjenska priključnica: Video izlaz  
Audio izlaz (mono)  
USB veza

USB komunikacija:

Hi-Speed USB (USB 2.0 kompatibilan)

### [LCD zaslon]

LCD zaslon:

DSC-H9:

7,5 cm (tip 3,0) TFT drive

DSC-H7:

6,2 cm (tip 2,5) TFT drive

Ukupan broj točaka:

DSC-H9:

230 400 (960 × 240)

DSC-H7:

115 200 (480 × 240)

### [Tražilo]

Zaslon: 0,5 cm (tip 0,2) u boji

Ukupan broj točaka:

Približno 200 000 (ekvivalentno)

### [Napajanje, općenito]

Napajanje: Punjiva baterija NP-BG1; 3,6 V AC-

LS5K mrežni adapter (opcija); 4,2 V

Potrošnja (tijekom snimanja pomoću LCD zaslona):

DSC-H9:

1,2 W

DSC-H7:

1,1 W

Radna temperatura: 0°C do +40°C

Temperatura čuvanja: od -20°C do +60°C

Dimenzije: 109,5 × 83,4 × 85,7 mm (Š/V/D, bez dijelova koji strše)

Masa:

DSC-H9:

Približno 546 g (uključujući NP-BG1 bateriju, vrpcu za nošenje, adapterski prsten, sjenilo objektivna, pokrov objektivna itd.)

DSC-H7:

Približno 514 g (uključujući NP-BG1 bateriju, vrpcu za nošenje, adapterski prsten, sjenilo objektivna, pokrov objektivna itd.)

Mikrofon: Mono

Zvučnik: Mono

Exif Print: Kompatibilan

PRINT Image Matching III: Kompatibilan

PictBridge: Kompatibilan

### Punjač BC-CSG/BC-CSGB/ BC-CSGC

Napajanje: AC 100 do 240 V, 50/60 Hz, 2 W

(BC-CSG/BC-CSGC)/ 2,6 W (BC-CSGB)

Izlazni napon: DC 4,2 V; 0,25 A

Radna temperatura: od 0° do +40°C

Temperatura pohranjivanja: od -20°C do +60°C

Dimenzije: Približno 62 × 24 × 91 mm (Š/V/D)

Masa: Približno 75 g

### Punjiva baterija NP-BG1

Baterija: Litij-ionska baterija

Najveći napon: DC 4,2 V

Nazivni napon: DC 3,6 V

Kapacitet: 3,4 Wh (960 mAh)

Dizajn i tehnički podaci podložni su promjeni bez prethodnog upozorenja.

Proizvođač ne preuzima odgovornost za eventualne tiskarske pogreške.

## Zaštićeni znakovi

- **Cyber-shot** je zaštitni znak tvrtke Sony Corporation.
- "Memory Stick", , "Memory Stick PRO", **MEMORY STICK PRO**, "Memory Stick Duo", **MEMORY STICK DUO**, "Memory Stick PRO Duo", **MEMORY STICK PRO DUO**, "MagicGate" i **MAGIC GATE** su zaštićeni znakovi tvrtke Sony Corporation.
- Microsoft, Windows i DirectX su registrirani zaštićeni znakovi ili zaštitni znakovi tvrtke Microsoft Corporation u SAD-u i/ili drugim zemljama.
- Macintosh, Mac OS, iMac, iBook, PowerBook, Power Mac i eMac su zaštićeni znakovi tvrtke Apple Computer, Inc.
- Intel, MMX i Pentium su zaštićeni znakovi ili registrirani zaštitni znakovi tvrtke Intel Corporation.
- Google je registrirani zaštitni znak tvrtke Google Inc.
- Osim toga, nazivi sustava i proizvoda u ovom priručniku su zaštićeni ili registrirani znakovi odgovarajućih proizvođača. Ipak, oznake <sup>TM</sup> ili ® nisu navedene u svakom slučaju u ovom priručniku.







# Cyber-shot

**Digitalni fotoaparat**

## **Cyber-shot priručnik**

### **DSC-H7/H9**

Prije uporabe uređaja, molimo da pažljivo pročitate **ovaj priručnik** te "**Cyber-shot Step-up Guide**" i zadržite ih za buduću uporabu.



**Sadržaj**



**Osnovne funkcije**



**Uporaba funkcija za snimanje**



**Uporaba funkcija za gledanje**



**Prilagođavanje podešenja**



**Gledanje slika na zaslonu TV prijemnika**



**Uporaba računala**



**Ispis fotografija**



**U slučaju problema**



**Ostale informacije**

# Napomene o uporabi fotoaparata

## Vrste "Memory Stick" kartice koje možete koristiti uz fotoaparata (opcija)

Ovaj fotoaparata koristi "Memory Stick Duo" kao IC medij za snimanje. Postoje dvije vrste "Memory Stick" kartice.

### "Memory Stick Duo": Uz ovaj fotoaparata možete koristiti "Memory Stick Duo".



### "Memory Stick": Uz ovaj fotoaparata ne možete koristiti "Memory Stick".



### Uz ovaj fotoaparata nije moguće koristiti ostale kartice.

- Za detalje o "Memory Stick Duo" kartici pogledajte str. 129.

### Prilikom korištenja "Memory Stick Duo" s "Memory Stick" kompatibilnom opremom

"Memory Stick Duo" karticu možete koristiti uz Memory Stick Duo adapter (opcija).



Memory Stick Duo Adapter

### Napomene o bateriji

- Prije prve uporabe napunite bateriju (priložena).
- Bateriju možete puniti čak i ako nije potpuno prazna. Također je možete koristiti kad je polupuna.
- Ukoliko bateriju ne namjeravate koristiti dulje vrijeme, iskoristite preostali kapacitet i izvadite je iz fotoaparata te je pohranite na hladno, suho mjesto. Na taj ćete način osigurati njezinu funkciju.
- Za detaljnije informacije o baterijama koje smijete koristiti pogledajte str. 131.

### O Carl Zeiss objektivu

Vaš fotoaparata ima objektiv Carl Zeiss koji kvalitetno reproducira sliku uz odličan kontrast.

Objektiv ovoga fotoaparata uz strogu kontrolu kvalitete proizvela je tvrtka Carl Zeiss prema standardu kvalitete tvrtke Carl Zeiss iz Njemačke.

### Napomene o LCD zaslonu, LCD tražilu i objektivu

- LCD zaslon i LCD tražilo su proizvedeni visoko preciznom tehnologijom tako da preko 99,99% piksela radi ispravno. Ipak, mogu se trajno pojaviti sitne crne i/ili svijetle točkice u boji (bijeje, crvene, plave ili zelene). To je normalno u procesu proizvodnje i ni na koji način ne utječe na snimljeni materijal.



Crne, bijele, crvene, plave ili zelene točkice

- Nemojte držati fotoaparata za LCD zaslon.



- Ako LCD zaslon, LCD tražilo ili objektiv dulje vrijeme izlažete izravnoj sunčevoj svjetlosti, možete uzrokovati kvar. Budite pažljivi kod ostavljanja fotoaparata u blizini prozora ili na otvorenom.
- Nemojte jako pritiskati LCD zaslon jer to može prouzročiti neravnine na njegovoj površini i kvarove.

## Napomene o uporabi fotoaparata

- Pri niskim temperaturama se na zaslonu mogu pojaviti zaostale slike, no to je uobičajeno u takvim uvjetima.
- Pazite da ne udarate pomični objektiv i da ga ne pritišćete.

### Fotografije iz priručnika

Slike prikazane u ovim uputama su navedene kao primjeri, a ne stvarne fotografije snimljene ovim aparatom.

### Ilustracije

U ovom priručniku se kao ilustracija upotrebljava model DSC-H7 osim ako nije drugačije navedeno.

# Sadržaj

Napomene o uporabi fotoaparata .....	2
Osnovne tehnike za postizanje kvalitetnijih slika .....	8
Izoštavanje - Uspješno izoštavanje objekta .....	8
Ekspozicija - Podešavanje intenziteta svjetla .....	10
Boja - O efektima svjetla .....	12
Kvaliteta - O kvaliteti i veličini slike.....	12
Bljeskalica - Uporaba bljeskalice.....	14
Dijelovi fotoaparata .....	15
Indikatori na zaslonu .....	20
Promjena prikaza na zaslonu .....	24
Snimanje pomoću ugrađene memorije .....	25











## Osnovne funkcije

Uporaba kontrolnog kotačića .....	26
Jednostavno snimanje (automatsko podešavanje).....	27
Snimanje fotografija (Scene Selection) .....	31
Snimanje u mraku (Night Shot) (samo DSC-H9) .....	34
Uporaba regulatora .....	35
Snimanje uz ručno podešavanje .....	36
Program Shift snimanje	
Snimanje uz prioritet brzine zatvarača	
Snimanje uz prioritet otvora blende	
Snimanje uz ručno podešavanje ekspozicije	
ISO: Odabir svjetlosne osjetljivosti	
EV: Podešavanje svjetline	
Izoštavanje: Promjena načina izoštavanja	
Pregled slika.....	43
Brisanje slika .....	45
Upoznavanje funkcija – HOME/Menu .....	47
Opcije izbornika .....	50

## Uporaba funkcija za snimanje









Izbornik snimanja .....	51
Scene Selection: Snimanje u skladu s uvjetima	
Image Size: Odabir veličine slike	
Face Detection: Detekcija lica objekta	
REC Mode: Odabir načina kontinuiranog snimanja	
Color Mode: Promjena svjetline slike ili dodavanje posebnih efekata	
Metering Mode: Odabir načina mjerenja svjetla	
White Bal: Podešavanje tona boje	
Flash Level: Podešavanje razine bljeskalice	
Red Eye Reduction: Smanjenje efekta crvenih očiju	
Contrast: Podešavanje kontrasta	
Sharpness: Podešavanje oštine	
SteadyShot: Odabir načina sprječavanja zamućenja	
SETUP: Odabir podešenja snimanja	

## Uporaba funkcija za gledanje

<i>Reprodukcija snimaka iz izbornika HOME</i> .....	62
 (Single Image): Reprodukcija jedne snimke	
 (Index Display): Reprodukcija liste snimaka	
 (Slide Show): Reprodukcija niza snimaka	
<i>Izbornik reprodukcije</i> .....	65
 (Delete): Brisanje snimaka	
 (Slide Show): Reprodukcija niza snimaka	
 (Retouch): Obrada fotografija nakon snimanja	
 (Protect): Sprječavanje slučajnog brisanja	
<b>DPOF</b> : Dodavanje oznake za ispis	
 (Print): Ispis fotografija pomoću pisaača	
 (Rotate): Zakretanje fotografije	
 (Select Folder): Odabir mape za pregled slika	

## Prilagođavanje podešenja

<i>Podešavanje opcija izbornika Manage Memory i Settings</i> .....	70
 <i>Manage Memory</i> .....	72
 <i>Memory Tool – Memory Stick Tool</i> .....	72
Format	Create REC. Folder
Change REC. Folder	Copy

 Memory Tool – Internal Memory Tool .....	74
Format	
 <b>Settings</b> .....	75
 <b>Main settings – Main Settings 1</b> .....	75
Beep	Initialize
Function Guide	
 <b>Main settings – Main Settings 2</b> .....	76
USB Connect	Video Out
COMPONENT	
 <b>Shooting Settings – Shooting Settings 1</b> .....	78
AF Illuminator	Digital Zoom
Grid Line	Conversion Lens
AF Mode	
 <b>Shooting Settings – Shooting Settings 2</b> .....	81
Flash Sync	Auto Review
Auto Orientation	Expanded Focus
 <b>Clock Settings</b> .....	83
 <b>Language Setting</b> .....	84

## Gledanje slika na zaslonu TV prijemnika

Gledanje slika na zaslonu TV prijemnika.....	85
Gledanje slika kad je fotoaparat spojen na TV pomoću isporučeneog višenamjenskog kabela	
Gledanje slika kad je fotoaparat spojen na HD TV	

## Uporaba računala

Mogućnosti sustava Windows .....	88
Instaliranje isporučeneog softvera .....	90
Kopiranje slika na računalo .....	91
Pregled slikovnih datoteka pohranjenih na računalo u fotoaparatu (pomoću "Memory Stick Duo" kartice) .....	97
Uporaba "Picture Motion Browser" softvera (isporučen).....	98
Uporaba "Music Transfer" softvera (isporučen).....	104
Za korisnike Macintosh računala .....	105

### Ispis fotografija

Kako otisnuti fotografije .....	107
Izravan ispis slika na pisaču koji podržava funkciju PictBridge.....	108
Ispis slika u fotolaboratoriju .....	111

### U slučaju problema

Problemi pri rukovanju .....	113
Indikatori i poruke upozorenja .....	125

### Ostale informacije

Uporaba fotoaparata u drugim državama — Napajanje .....	128
O "Memory Stick" kartici .....	129
O akumulatorskoj bateriji .....	131
O punjaču baterije.....	132

# Osnovne tehnike za postizanje kvalitetnijih slika

Izoštavanje

Ekspozicija

Boja

Kvaliteta

Bljeskalica



U ovom poglavlju su opisane osnove uporabe fotoaparata kako biste u potpunosti mogli uživati u njegovim značajkama. Objasnit ćemo vam kako koristiti razne funkcije poput kontrolnog kotačića (str. 26), regulatora (str. 35), izbornika HOME (str. 47), ostalih izbornika (str. 49), itd.

## Izoštavanje *Uspješno izoštavanje objekta*

Kad pritisnete okidač dopola, fotoaparat automatski izoštrava objekt (Auto Focus). Nemojte zaboraviti da tipku treba pritisnuti samo dopola.

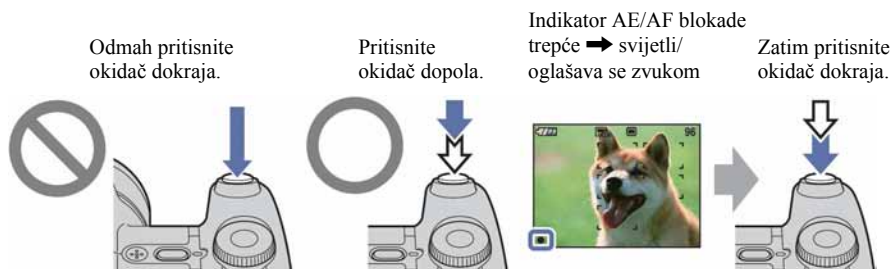

Odmah pritisnite okidač dokraja.

Pritisnite okidač dopola.

Indikator AE/AF blokade trepće → svijetli/oglašava se zvukom

Zatim pritisnite okidač dokraja.

Za snimanje fotografije koju je teško izoštriti → [Focus] (str. 40)

Ako je slika nejasna čak i nakon izoštavanja, možda je u pitanju pomicanje fotoaparata.

→ Pogledajte "Savjeti za sprječavanje nejasnih slika" (u nastavku).



### Savjeti za sprječavanje nejasnih slika

Fotoaparata se slučajno pomaknuo tijekom snimanja (pomicanje fotoaparata). Isto tako, ako se objekt pomakne za vrijeme snimanja, doći će do zamućenja objekta.

#### Pomicanje fotoaparata



#### Uzrok

Pomicali ste ruke ili tijelo dok ste držali fotoaparata i pritisnuli okidač. Cijeli prizor je nejasan.

#### Kako spriječiti nejasne slike

- Upotrijebite stativ ili postavite fotoaparata na ravnu i stabilnu podlogu kako se ne bi pomicao.
- Snimajte uz uporabu self-timera od 2 sekunde i stabilizirajte fotoaparata držeći ruke čvrsto uz tijelo nakon pritiska na okidač.

#### Zamućenje objekta



#### Uzrok

Iako je fotoaparata miran, objekt se pomiče tijekom ekspozicije tako da djeluje zamućeno kad se pritisne okidač.

#### Kako spriječiti nejasne slike

- Odaberite ISO (High Sensitivity mod) u Scene Selection.
- Odaberite veću ISO osjetljivost kako biste povećali brzinu zatvarača i pritisnuli okidač prije nego se objekt pomakne.

#### Napomene

- Funkcija sprječavanja zamućenja je tvornički aktivirana kako bi se automatski smanjio utjecaj pomicanja fotoaparata. Ipak, funkcija ne utječe na zamućenje objekta.
- Osim toga, pomicanje fotoaparata i zamućenje objekta se često mogu dogoditi uz smanjeno osvjetljenje ili malu brzinu zatvarača, kao što je slučaj kod modova snimanja Twilight ili Twilight Portrait. U takvim uvjetima snimajte uzimajući u obzir gore navedene savjete.

### **Ekspozicija** *Podešavanje intenziteta svjetla*

Možete snimiti razne slike podešavanjem ekspozicije i ISO osjetljivosti. Ekspozicija je količina svjetlosti koja prodire u fotoaparat kad pritisnete okidač.

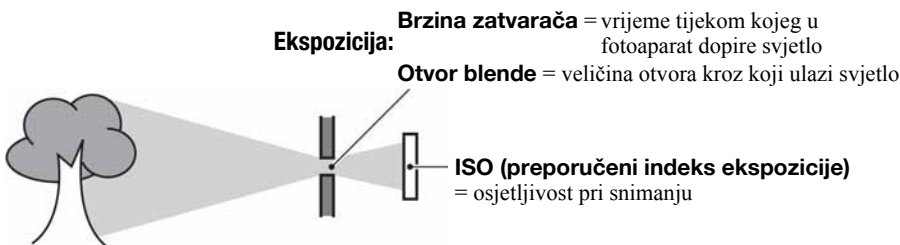

#### **Preekspaniranost**

= previše svjetla  
Bijela slika



#### **Ispravna vrijednost ekspozicije**



#### **Podeksponiranost**

= premalo svjetla  
Tamna slika

Ekspozicija se automatski podešava na odgovarajuću vrijednost u funkciji automatskog podešavanja. No, možete je podesiti i ručno pomoću niže navedenih funkcija.

#### **Ručno podešavanje ekspozicije:**

Omogućuje ručno podešavanje brzine zatvarača i otvora blende (str. 38).

#### **Podešavanje EV:**

Omogućuje podešavanje ekspozicije koju je procijenio fotoaparat (str. 24, 40).

#### **Mjerenje svjetla:**

Omogućuje promjenu dijela objekta koji će vam poslužiti za mjerenje svjetla pri određivanju ekspozicije (str. 56).

### Savjeti za podešavanje ekspozicije (EV)

Kod snimanja općenito bijelih prizora, kao što su objekti osvijetljeni straga ili snježni prizori, fotoaparata procjenjuje da je objekt presvijetao i može podesiti tamniju ekspoziciju slike. U tom slučaju, bit će učinkovito podešavanje ekspozicije u smjeru + (plus).



Podešavanje u + smjeru



Kod snimanja općenito tamnih prizora, fotoaparata procjenjuje da je objekt pretaman i može podesiti svjetliju ekspoziciju slike. U tom slučaju, bit će učinkovito podešavanje ekspozicije u smjeru – (minus).



Podešavanje u – smjeru



Možete provjeriti ekspoziciju pomoću histograma. Pripazite da ne preekspozirate ili podekspozirate objekt (uz dobivanje previše bijele ili previše tamne slike).

### Podešavanje ISO osjetljivosti (preporučeni indeks ekspozicije)

ISO je mjerna jedinica (osjetljivost) u kojoj je izražena procjena svjetlosti kojoj će biti izložen element za snimanje slike. Slike se mogu razlikovati, ovisno o ISO osjetljivosti, čak i kod iste ekspozicije.

Za podešavanje ISO osjetljivosti, pogledajte str. 39.



#### Velika ISO osjetljivost

Slika će biti svijetla čak i ako je snimate u uvjetima slabe svjetlosti, no vjerojatno će biti neujednačena.







#### Mala ISO osjetljivost

Slika će biti ujednačena. Međutim, kad je ekspozicija nedovoljna, slika može ispasti tamnija.

## Boja *O efektima svjetla*

Uvjeti svjetla utječu na boju objekta.

### Primjer: Boja slike ovisno o izvorima svjetlosti

Vrijeme/svjetlost	Danje svjetlo	Oblačno	Fluorescentno svjetlo	Električna žarulja
Karakteristike svjetla	Bijelo (standardno)	Plavkasto	S primjesama zelene	Crvenkasto
				

Tonovi boja se automatski podešavaju u načinu automatskog podešavanja. No, tonove boje možete podesiti i ručno pomoću [White Bal] (str. 57).

## Kvaliteta *O kvaliteti i veličini slike*

Digitalna slika je sastavljena od malih točaka koje se nazivaju pikseli. Što je više piksela u slici, to je ona veća, zauzima više memorije, a slika je detaljno prikazana. Veličina slike se prikazuje brojem piksela. Iako razlike nisu uočljive na zaslonu fotoaparata, detalji i vrijeme obrade podataka se razlikuju na otisnutoj slici i slici prikazanoj na zaslonu računala.

Opis piksela i veličine slike

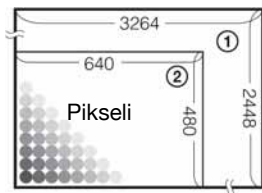

- ① Veličina slike: 8M  
3 264 piksela × 2 448 piksela = 7 990 272 piksela
- ② Veličina slike: VGA  
640 piksela × 480 piksela = 307 200 piksela

### Odabir veličine slike



Piksel



**Veliki broj** (kvalitetna slika i veći zapis)



**Mali broj** (slabija kvaliteta i manji zapis)



Primjer: Ispis do veličine A3







**Mali broj** (slabija kvaliteta i manji zapis)



Primjer: za slanje slike u privitku e-maila.

## Osnovne tehnike za postizanje kvalitetnijih slika

Tvornička podešenja označena su oznakom ✓.

	Veličina slike	Smjernice	Broj slika	Ispis
✓	8M (3 264×2 448)	Ispis do formata A3 (11×17")		Viša kvaliteta
	3:2 <sup>1)</sup> (3 264×2 176)	Odgovara formatu 3:2		
	5M (2 592×1 944)	Ispis do formata A4 (8,5×11")		
	3M (2 048×1 536)	Ispis do formata 10×15 cm (4×6") ili 13×18 cm (5×7")		
	VGA (640×480)	Snimanje u manjoj razlučivosti za slanje <i>e-mailom</i>		
	16:9 <sup>2)</sup> (1 920×1 080)	Prikaz na HDTV		Niža kvaliteta

1) Slike su snimljene u istom formatu fotografskog papira za ispis tj. 3:2 ili razglednica itd.

2) Oba ruba slike se mogu odrezati tijekom ispisa (str. 122).

	Veličina videozapisa	Slika/sekunda	Smjernice
	640(Fine) (640×480)	Približno 30	Prikaz na TV zaslonu (visoka kvaliteta)
✓	640(Standard) (640×480)	Približno 17	Prikaz na TV zaslonu (standardna kvaliteta)
	320 (320×240)	Približno 8	Snimanje u manjoj razlučivosti za slanje <i>e-mailom</i>

- Što je veći videozapis, veća je kvaliteta slike.
- Što je veći broj slika u sekundi, reprodukcija je cjelovitija.

### Bljeskalica *Uporaba bljeskalice*

Kod uporabe bljeskalice, oči snimljenih osoba mogu ispasti crvene ili se mogu pojaviti mutne bijele mrlje na slici. Ove pojave se mogu smanjiti uz poštivanje sljedećih savjeta.

#### Efekt crvenih očiju

Pojavu uzrokuje refleksija svjetla bljeskalice od krvnih žila u mrežnici očiju osobe koju snimate zato jer su zjenice očiju proširene u tamnim uvjetima.



#### Kako smanjiti efekt crvenih očiju?

- Podesite [Red Eye Reduction] na [On] (str. 59).
- Odaberite **iSo** (High Sensitivity mod)\* u Scene Selection (str. 32). (Bljeskalica se automatski isključuje.)
- Ako oči ispadnu crvene, popravite sliku pomoću funkcije [Retouch] u izborniku za reprodukciju (str. 65) ili pomoću isporučenog softvera "Picture Motion Browser".

#### Okrugle bijele mrlje

Pojavu uzrokuje čestice (prašina, pelud i sl.) koje lebde u zraku i, ako se nađu u blizini objektivá, bljeskalica ih može naglasiti.



#### Kako smanjiti efekt bijelih okruglih mrlja

- Osvjetlite prostoriju i snimajte bez uporabe bljeskalice.
- Odaberite **iSo** (High Sensitivity mod)\* u Scene Selection. (Bljeskalica se automatski isključuje.)

\* Čak i ako odaberete **iSo** (High Sensitivity mod) u Scene Selection, brzina zatvarača može biti manja u uvjetima slabijeg osvjetljenja ili na tamnim mjestima. U tom slučaju, upotrijebite stativ ili držite ruke mirno oslonjene na bokove nakon pritiska na okidač.

# Dijelovi fotoaparata

Za detalje o rukovanju pogledajte stranice navedene u zagradama.

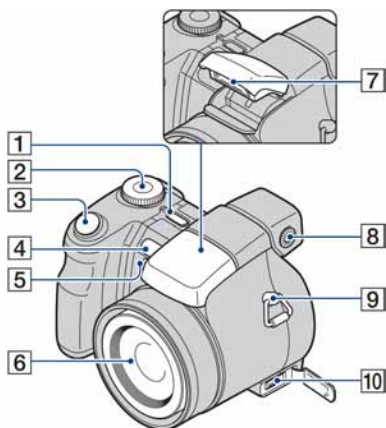

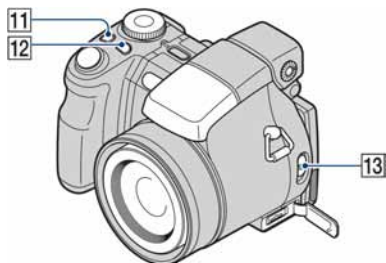

## Samo DSC-H9



- 1 Tipka/indikator POWER
- 2 Kontrolni kotačić (26)
- 3 Okidač (27)
- 4 Senzor daljinskog upravljača
- 5 AF svjetlo (78)/Svjetlo self-timera (29)
- 6 Objektiv
- 7 Bljeskalica (29)
- 8 Regulator tražila
  - Kod odaberete snimanje pomoću tražila tipkom FINDER/LCD, podesite dioptriju tražila pomoću regulatora tako da dobijete oštru sliku u tražilu.
- 9 Otvor za vrpču za nošenje
- 10 Višenamjenska priključnica  
Upotrebljava se za:
  - USB povezivanje fotoaparata s računalom.
  - Povezivanje s audio/video ulazom TV prijemnika.
  - PictBridge povezivanje s pisačem.

## Samo DSC-H9

- 11 Tipka /BRK (53)
- 12 Tipka  (Metering Mode) (56)
- 13 Preklopka NIGHTSHOT

## Dijelovi fotoaparata

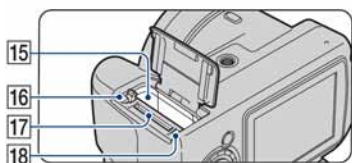
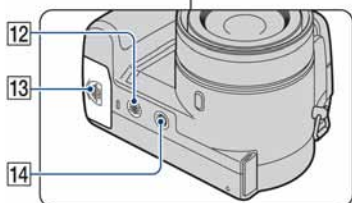
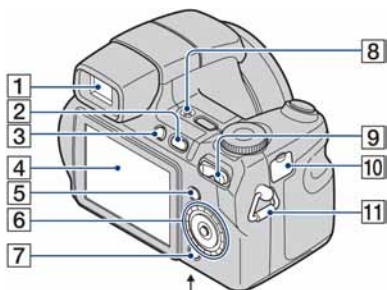

- 1 Tražilo
- 2 Tipka ► (reprodukcija) (43)
- 3 Tipka FINDER/LCD
- 4 LCD zaslon (24)  
Samo DSC-H9

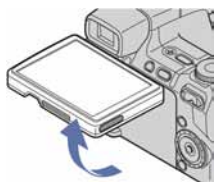

- Možete podesiti kut LCD zaslona kako bi odgovarao uvjetima snimanja.

- 5 Tipka MENU (49)
- 6 Kontrolna tipka (unutra)/Regulator (izvana) (35)  
Izbornik uključen: ▲/▼/◀/▶/● (49)  
Izbornik isključen: DISP/☺/🔊/🔋 (24, 29)

- 7 Tipka HOME (47)
- 8 Mikrofon
- 9 Za snimanje: Tipka zuma (W/T) (28)  
Za gledanje: Tipka ◀☺▶ (pri zum reprodukciji)/☑ (indeks) (43, 44)
- 10 Priključnica DC IN/Pokrov DC IN priključnice  
Kod uporabe AC-LS5K AC adaptera (nije isporučen)

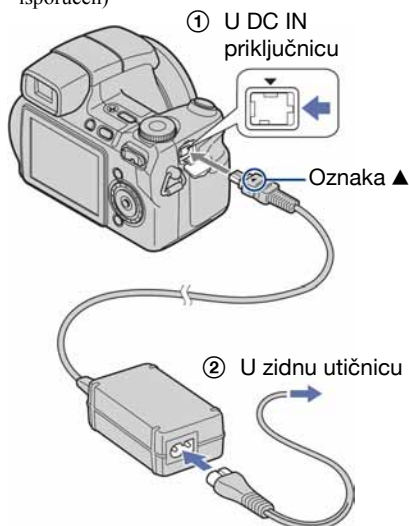

- Nije moguće puniti bateriju spajanjem fotoaparata na AC-LS5K AC adapter. Za punjenje baterije upotrijebite punjač.

- 11 Otvor za vrpцу za nošenje
- 12 Zvučnik
- 13 Pokrov baterijskog/"Memory Stick Duo" pretinca
- 14 Navoj za stativ (na donjoj strani)  
• Vijak stativa mora biti kraći od 5,5 mm.  
U suprotnom ne možete sigurno pričvrstiti stativ, a vijak može oštetiti fotoaparat.
- 15 Utor za umetanje baterije
- 16 Prekloпка za vadenje baterije
- 17 Utor za "Memory Stick Duo"
- 18 Indikator pristupa



### Daljinski upravljač

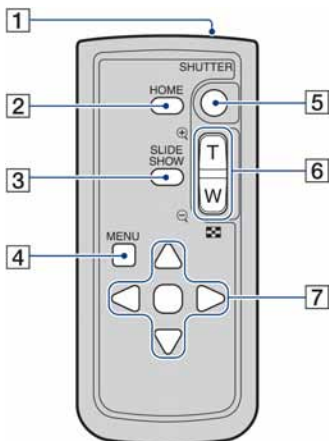

1 Odašiljač

2 Tipka HOME (47)

3 Tipka SLIDE SHOW (62)

- Pritiskom na ovu tipku, možete pokrenuti slide show prikaz.

4 Tipka MENU (49)

5 Tipka SHUTTER (okidač) (27)

- Ne može se pritisnuti samo dopola.

6 Za snimanje: Tipka zuma (W/T) (28)

Za gledanje: Tipka  $\ominus/\oplus$  (pri zum reprodukciji) /  $\square$  (indeks) (43, 44)

- Zumiranje se ne može ubrzati čak i ako do kraja pritisnete tipke za zumiranje na daljinskom upravljaču.

7 Kontrolna tipka

Izbornik uključen:  $\blacktriangle/\blacktriangledown/\blacktriangleleft/\blacktriangleright/\bullet$  (49)

Izbornik isključen: DISP /  $\odot$  /  $\downarrow$  /  $\uparrow$  (24, 29)

### Napomene

- Izvadite izolaciju prije uporabe daljinskog upravljača.



- Usmjerite daljinski upravljač prema senzoru na fotoaparatu (str. 15).

### Zamjena baterije daljinskog upravljača

1 Dok držite pritisnut graničnik, gurnite nokat u prorez i izvucite držač baterije.

2 Umetnite novu bateriju tako da je + stana okrenuta prema gore.

3 Vratite držač baterije u daljinski upravljač tako da klikne.



- U daljinski upravljač je ugrađena litijska baterija (CR2025). Nemojte upotrebljavati bateriju koja nije tipa CR2025.

### Sjenilo objektiv/a/adapterski prsten

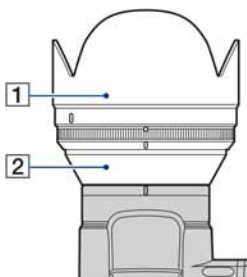

- 1 Sjenilo objektiv/a
- 2 Adapterski prsten

### Učvršćivanje sjenila objektiv/a

Kod snimanja u svijetlim uvjetima, kao što je na otvorenom, preporučuje se uporaba sjenila objektiv/a kako bi se spriječilo smanjivanje kvalitete slike utjecajem prekomjernog svjetla.

- 1 Učvrstite adapterski prsten dok je fotoaparat isključen.



- 2 Okrenite pozicijski prsten i poravnajte indikatore na prstenu s indikatorom na fotoaparatu, kao na slici dolje.

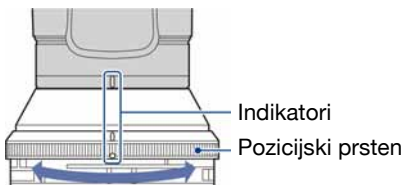

- 3 Okrenite sjenilo objektiv/a i poravnajte indikator na njemu s indikatorom na pozicijskom prstenu dok ne klikne. Za to vrijeme, pridržavajte indikator na adapterskom prstenu tako da se ne okreće.



- Pokrov objektiv/a može se učvrstiti čak i dok je učvršćeno sjenilo objektiv/a.
- Kod uporabe sjenila objektiv/a, pripazite na sljedeće:
  - Može doći do blokiranja AF svjetla.
  - Može doći do blokiranja infracrvenog svjetla kod uporabe funkcije Night Shot. (Samo kod DSC-H9)
  - Može doći do blokiranja bljeskalice. Mogu se pojaviti sjene na slici kod uporabe ugrađene bljeskalice.
  - Može doći do blokiranja senzora daljinskog upravljača i zato daljinski upravljač neće pravilno reagirati.

### Pohranjivanje sjenila objektiva

Sjenilo objektiva može se učvrstiti u suprotnom smjeru dok se fotoaparat ne upotrebljava.

Postavite sjenilo objektiva kao na slici dolje i zakrenite sjenilo u smjeru kazaljki na satu dok ne klikne.



### Učvršćivanje konverzijskog objektiva (opcija)

Ako želite povećati kut snimanja ili zumirati udaljene objekte, učvrstite konverzijski objektiv.

- ① Učvrstite adapterski prsten.
  - ② Učvrstite konverzijski objektiv.
- Kod snimanja pomoću konverzijskog objektiva, izvršite podešavanje [Conversion Lens] (str. 80).
  - Detalje potražite u uputama za uporabu konverzijskog objektiva.

# Indikatori na zaslonu

Svaki put kad pritisnete ▲ (DISP), prikaz se mijenja (str. 24).

Za detalje o svakom postupku pogledajte stranice navedene u zagradama.

## Kod snimanja fotografija

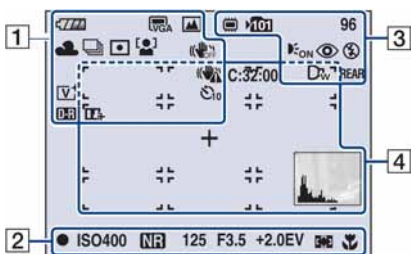

## Kod snimanja videozapisa

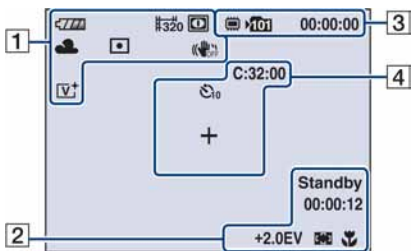











1

Indikator	Značenje
	Preostalo trajanje baterije
	Indikator slabe baterije (125)
	Veličina slike (51)
	Kontrolni kotačić/Izbornik (Scene Selection) (31)
<b>P S A M</b>	Kontrolni kotačić (26)
	Night Shot (34) (samo DSC-H9)







Indikator	Značenje
	Ravnoteža bijele boje (57)
	Način snimanja (53)
	Način mjerenja svjetla (56)
	Detekcija lica (52)
	SteadyShot (60)
	Upozorenje na vibracije <ul style="list-style-type: none"> <li>• Upozorava da zbog vibracija nećete snimiti jasnu sliku. Čak i kad se ovaj indikator pojavi, možete nastaviti sa snimanjem. No, preporučujemo uporabu funkcije sprječavanja zamućenja, bljeskalice radi bolje osvijetljenosti ili uporabu stativa ili drugih načina stabiliziranja fotoaparata (str. 9).</li> </ul>
	Self-timer (29)
	Uvećanje zuma (28, 79)
	Efekt boje (55)
	Kontrast (60)
	Oštrina (60)

## Indikatori na zaslonu



2

Indikator	Značenje
	AE/AF lock (27)
<b>Standby REC</b>	Pripravno stanje/snimanje videozapisa
<b>ISO400</b>	ISO broj (39)
	NR slow shutter <ul style="list-style-type: none"> <li>• Pri uporabi nekih brzina zatvarača, automatski se aktivira funkcija NR (Noise Reduction) slow shutter kako bi se smanjile smetnje slike.</li> </ul>
<b>125</b>	Brzina zatvarača
<b>F3.5</b>	Otvor blende
<b>+2.0EV</b>	Ekspozicija (40)
<b>00:00:12</b>	Vrijeme snimanja
	Indikator okvira AF tražila (40)
	Ručno izoštravanje (42)
	Makro snimanje (29)
 SET  OK  MOVE  MOVE	Vodič za snimanje fotografija
	Skala ručnog izoštravanja (42)

3

Indikator	Značenje
	Medij za snimanje
	Mapa za snimanje (72) <ul style="list-style-type: none"> <li>• Ne pojavljuje se kad koristite unutrašnju memoriju.</li> </ul>
<b>96</b>	Preostali broj slika za snimanje
<b>00:00:00</b>	Preostalo vrijeme snimanja
	AF osvjetljenje (78)
	Funkcija smanjenja efekta crvenih očiju (59)
	Način rada bljeskalice (29)
	Punjenje bljeskalice
	Konverzijski objektiv (80)
<b>REAR</b>	Sinkronizacija bljeskalice (81)

4

Indikator	Značenje
<b>C:32:00</b>	Dijagnostički pokazivač (125)
	Self-timer (29)
<b>+</b>	Končanica za mjerenje ekspozicije (56)
	Okvir AF tražila (40)
	Histogram (24)

### Kod reprodukcije fotografija

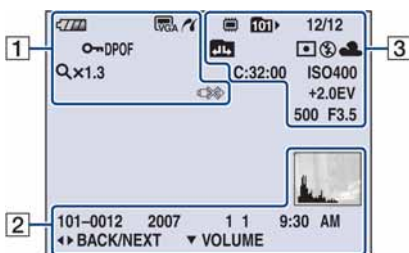

### Kod reprodukcije videozapisa

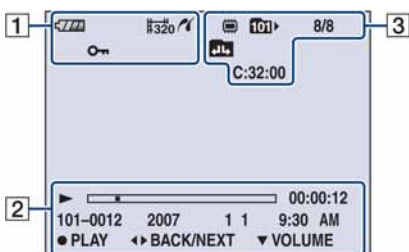

1







Indikator	Značenje
	Preostalo trajanje baterije
	Veličina slike (51)
	Zaštita snimke (67)
<b>VOL.</b>	Indikator glasnoće (43)
<b>DPOF</b>	Oznaka za ispis (DPOF) (111)
	PictBridge veza (109)
<b>Qx1.3</b>	Stupanj zuma (43)
	PictBridge veza (110) <ul style="list-style-type: none"> <li>• Ne odspajajte višenamjenski kabel dok je prikazana ova ikona.</li> </ul>

2

Indikator	Značenje
	Indikator reprodukcije (43)
	Skala reprodukcije
<b>00:00:12</b>	Brojač
<b>101-0012</b>	Broj mape-datoteke (69)
<b>2007 1 1</b> <b>9:30 AM</b>	Datum snimanja/vrijeme reprodukcije slike
● <b>STOP</b> ● <b>PLAY</b>	Funkcijski vodič za reprodukciju snimke
◀▶ <b>BACK/NEXT</b>	Odabir slika
▼ <b>VOLUME</b>	Podešavanje glasnoće
	Histogram (24) <ul style="list-style-type: none"> <li>•  se pojavljuje kad nije moguć prikaz histograma.</li> </ul>

## Indikatori na zaslonu

3

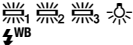
Indikator	Značenje
	Medij za snimanje/ reprodukciju
	Mapa za reprodukciju (69) <ul style="list-style-type: none"> <li>• Ne pojavljuje se kod upotrebe unutarnje memorije.</li> </ul>
<b>8/8 12/12</b>	Broj slike/broj snimljenih slika u odabranoj mapi
	Promjena mape (69) <ul style="list-style-type: none"> <li>• Ne pojavljuje se kod upotrebe unutarnje memorije.</li> </ul>
	Način mjerenja svjetla (56)
	Bljeskalica
<b>AWB</b>   <b>WB</b>	Ravnoteža bijele boje (57)
<b>C:32:00</b>	Dijagnostički pokazivač (125)
<b>ISO400</b>	ISO broj (39)
<b>+2.0EV</b>	Ekspozicija (40)
<b>500</b>	Brzina zatvarača
<b>F3.5</b>	Otvor blende

# Promjena prikaza na zaslonu

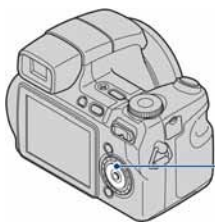

Tipka ▲ (DISP)  
(za uključenje/  
isključenje prikaza)

Svaki put kad pritisnete ▲ (DISP), prikaz se mijenja na sljedeći način:

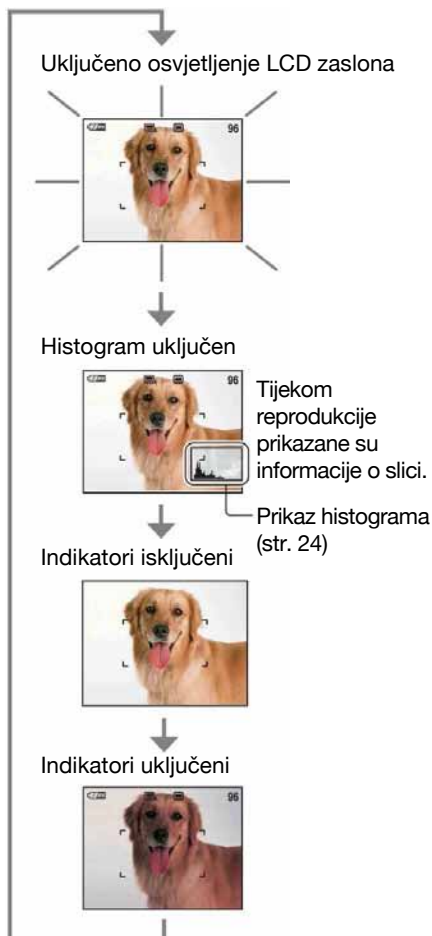

- Kod gledanja snimaka pri snažnoj vanjskoj rasvjeti, uključite osvjetljenje LCD zaslona. Međutim, tada će se brže trošiti baterija.
- Kod spajanja s TV prijemnikom, prikaz se izmjenjuje na sljedeći način: Histogram uključen → Indikatori isključeni → Indikatori uključeni (str. 85).
- Histogram se ne pojavljuje kod snimanja u sljedećim situacijama:
  - Pri snimanju
  - Dok je prikazan izbornik.
  - Pri snimanju videozapisa.
  - Pri reprodukciji
  - Dok je prikazan izbornik.
  - U indeksnom prikazu.
  - Pri uporabi zuma kod reprodukcije.
  - Kod rotiranja fotografija.
  - Tijekom reprodukcije videozapisa
- Može doći do velike razlike u histogramu prikazanom tijekom snimanja ili reprodukcije kod:
  - Aktiviranja bljeskalice.
  - Male ili velike brzine zatvarača.
- Histogram se možda neće prikazati kod slika snimljenih drugim fotoaparatom.

## ☞ Podešavanje EV (ekspozicije) prikazom histograma

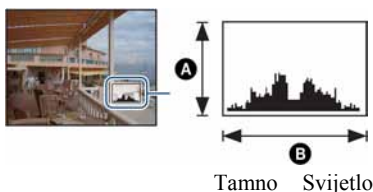

Histogram je grafički prikaz svjetline slike. Podesite kontrolni kotačić u položaj  i pritisnite ▲ (DISP) više puta za prikaz histograma na slici. Krivulja grafa pada prema desno kad je slika svijetla, ili prema lijevo kad je slika tamna.

- Ⓐ Broj piksela
- Ⓑ Svjetlina

- Histogram se također pojavljuje kod reprodukcije jedne fotografije, no tada ne možete podesiti ekspoziciju.



# Snimanje pomoću ugrađene memorije

Fotoaparatus ima oko 31 MB unutarnje memorije koju ne možete izvaditi. Čak i ako u fotoaparatus ne uložite "Memory Stick Duo", možete snimati slike u memoriju.

- Videozapise veličine [640(Fine)] ne možete snimati u unutarnju memoriju.

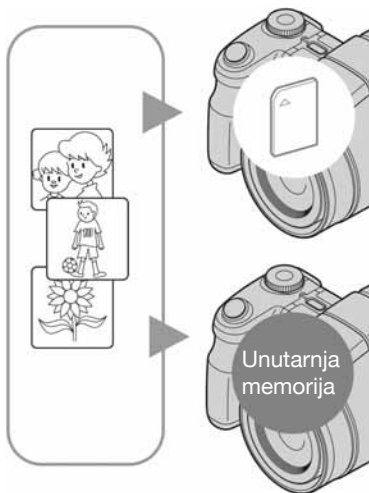

## Kad uložite "Memory Stick Duo"

[Recording]: Slike se snimaju na "Memory Stick Duo".

[Playback]: Reproduciraju se slike s "Memory Stick Duo" kartice.

[Menu, Settings, itd.]: Na slikama pohranjenima na "Memory Stick Duo" možete primjenjivati različite funkcije.

## Ukoliko nije uložena "Memory Stick Duo"

[Recording]: Slike se snimaju u ugrađenu memoriju.

[Playback]: Reproduciraju se slike iz ugrađene memorije.

[Menu, Settings itd.]: Na slikama pohranjenim u unutarnju memoriju možete primjenjivati različite funkcije.

## O podacima pohranjenim u unutarnju memoriju

Preporučujemo da napravite sigurnosnu kopiju podataka koristeći se jednim od sljedećih postupaka.

### Kopiranje podataka na "Memory Stick Duo"

Pripremite "Memory Stick Duo" kapaciteta 32 MB ili više i izvedite postupak iz poglavlja Kopiranje [Copy] (str. 73).

### Kopiranje podataka na tvrdi disk računala

Izvedite postupak na stranicama 91 do 93 bez umetanja "Memory Stick Duo" kartice u fotoaparatus.

- Ne možete premjestiti podatke s "Memory Stick Duo" kartice u unutarnju memoriju.
- Spajanjem fotoaparatusa i računala pomoću višenamjenskog kabela možete kopirati podatke pohranjene u unutarnju memoriju računala, no ne možete kopirati podatke s računala u unutarnju memoriju.



## Uporaba kontrolnog kotačića

Podesite kontrolni kotačić na željenu funkciju.

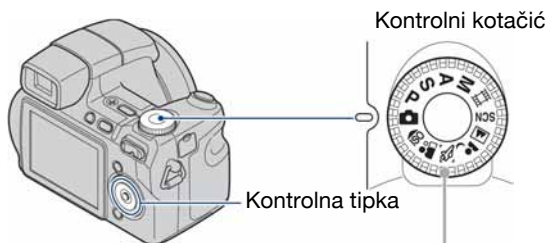

	<b>Auto Adjustment mod za fotografije</b> Omogućuje jednostavno snimanje uz automatsko podešavanje (str. 27).
<b>P:</b>	<b>Program Auto*</b> Omogućuje snimanje s automatskim podešavanjem ekspozicije (brzina zatvarača i otvor blende) (str. 36).
<b>S:</b>	<b>Shutter Speed Priority Shooting*</b> Omogućuje snimanje nakon ručnog podešavanja brzine zatvarača (str. 37).
<b>A:</b>	<b>Aperture priority Shooting*</b> Omogućuje snimanje nakon ručnog podešavanja otvora blende (str. 38).
<b>M:</b>	<b>Manual Exposure Shooting*</b> Omogućuje snimanje nakon ručnog podešavanja ekspozicije brzina zatvarača i otvor blende) (str. 38).
	<b>Snimanje videozapisa</b> Omogućuje snimanje videozapisa sa zvukom (str. 27).
	<b>Scene Selection mod</b> Omogućuje snimanje s već podešenim postavkama u skladu s uvjetima snimanja (str. 31).

\* Možete odabrati odgovarajuće postavke preko izbornika. (Podrobnosti o dostupnim funkcijama → str. 50)

# Jednostavno snimanje (automatsko podešavanje)

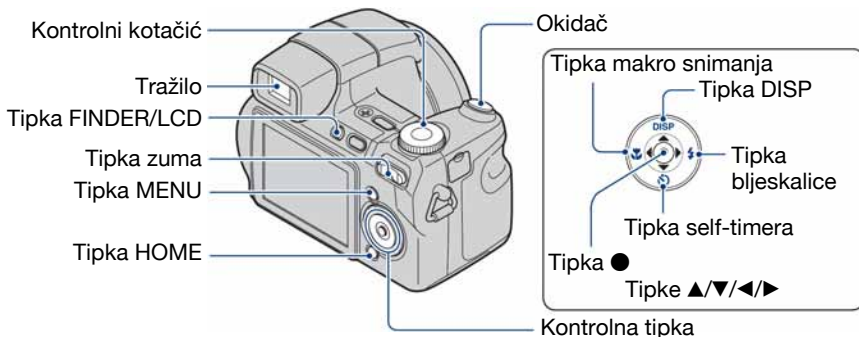

## 1 Odaberite željenu funkciju pomoću kontrolnog kotačića.

Kod snimanja fotografija (Auto Adjustment mod): Odaberite .

Kod snimanja videozapisa: Odaberite .

## 2 Držite fotoaparat mirno, oslanjajući ruke na bokove.



Objekt smjestite u sredinu okvira za izoštravanje.

## 3 Snimajte pomoću okidača.

**Kod snimanja fotografija:**

① Pritisnite i zadržite okidač dopola za izoštravanje.

Indikator ● (AE/AF lock) trepće (zeleno), oglašava se zvuk, indikator prestaje treptati i stalno svijetli.

## Jednostavno snimanje (automatsko podešavanje)

② Pritisnite okidač dokraja.



Indikator AE/AF lock

### Snimanje videozapisa

Pritisnite okidač dokraja.

Za zaustavljanje snimanja, ponovno dokraja pritisnite okidač.

---

### Snimanje fotografije objekta kojeg je teško izoštriti

- Najmanja udaljenost za snimanje iznosi oko 50 cm (W)/120 cm (T). Za snimanje na manjoj udaljenosti koristite Macro način snimanja (str. 29).
- Ako fotoaparatus ne može automatski izoštriti objekt, AE/AF lock indikator počne polagano treptati i zvučni signal se ne čuje. Osim toga, nestane okvir AF tražila. Ponovo kadrirajte sliku i izošтрите.

Slučajevi u kojima je izoštravanje otežano:

- Objekt je taman i udaljen od fotoaparata
- Loš kontrast između objekta i pozadine
- Objekt se nalazi iza stakla
- Objekt se brzo kreće
- Objekti sa sjajnom površinom ili od kojih se odbija svjetlo
- Svjetleći objekti
- Objekt osvijetljen straga

### W/T Uporaba zuma

Pritisnite T za zumiranje ili W za poništenje zuma.

Malo pritisnite tipku zuma za sporije zumiranje ili pritisnite do kraja za brže zumiranje.

- Ako je faktor zuma veći od 15×, fotoaparatus prelazi na digitalni zum. Podrobnosti o postavci [Digital Zoom] i podešavanju kvalitete slike pogledajte na str. 79.
- Fotoaparatus polagano zumira tijekom snimanja videozapisa bez obzira na pritisak na tipku zuma.

## Jednostavno snimanje (automatsko podešavanje)

### ⚡ Flash (Odabir načina rada bljeskalice za snimanje fotografija)

Više puta pritisnite kontrolnu tipku ► (⚡) dok ne odaberete željeni način rada bljeskalice.



(Bez indikatora): Flash Auto

Aktivira se ako nema dovoljno svjetla ili je objekt osvijetljen straga (standardno podešenje)

⚡ : Uvijek se aktivira

⚡<sup>SL</sup> : Slow synchro (u skladu s uvjetima)

Brzina zatvarača je manja na tamnim mjestima kako bi se jasno snimila neosvijetljena pozadina.

☹ : Bljeskalica je isključena.

- Bljeskalica se automatski otvara i aktivira. Ručno zatvorite bljeskalicu nakon uporabe.
- Bljeskalica se aktivira dvaput. Prvo uključivanje služi za podešavanje količine svjetla.
- Dok se bljeskalica puni, prikazuje se ⚡•.

### 🌸 Macro (Snimanje izbliza)

Pritisnite kontrolnu tipku ◀ (🌸) dok ne odaberete željeni način.



(Bez indikatora): Makro snimanje isključeno

🌸 : Uključeno makro snimanje (W strana: Približno 1 cm ili dalje, T strana: Približno 120 cm ili dalje)

Macro

- Preporučuje se podešavanje zuma dokraja na W stranu.
- Raspon izoštravanja se sužava i možda se neće moći izoštriti cijeli objekt.
- Brzina automatskog izoštravanja (Auto Focus) se smanjuje.

### ⌚ Uporaba self-timera

Pritisnite više puta kontrolnu tipku ▼ (⌚) za odabir željenog načina.



(Bez indikatora): Bez uporabe self-timera

⌚<sub>10</sub> : Vrijeme odgode self-timera 10 sekundi

⌚<sub>2</sub> : Vrijeme odgode self-timera 2 sekunde

Pritisnite okidač. Trepće indikator self-timera i oglašava se zvučni signal do otvaranja zatvarača.

## Jednostavno snimanje (automatsko podešavanje)

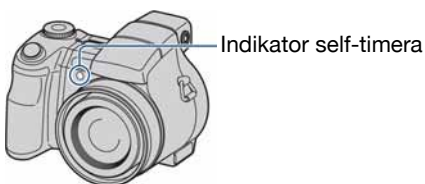

Za isključivanje funkcije, ponovno pritisnite ▼ (⏏).

- Uz uporabu vremena odgode od 2 sekunde, možete spriječiti zamučivanje slike koje se javlja kod pomicanja fotoaparata uslijed pritiska okidača.

### Podešavanje kuta LCD zaslona

Možete podesiti kut LCD zaslona.

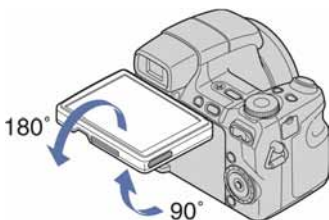

- Nasilno pomicanje LCD zaslona ili prekoračenje navedenih opsega pomicanja može uzrokovati kvar.

# Snimanje fotografija (Scene Selection)

Scene Selection mod se može odabrati na dva načina. Modovi odabrani pomoću kontrolnog kotačića i preko izbornika, razlikuju se međusobno.

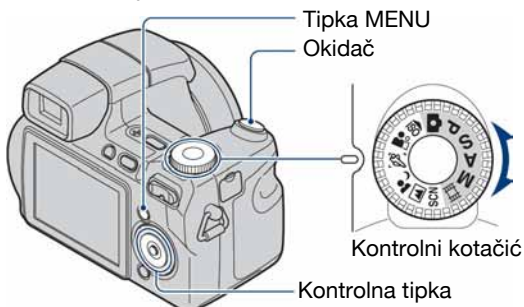

## Odabir pomoću kontrolnog kotačića

- 1** Odaberite željeni Scene Selection mod (ISO/👤/👦/👧/👨/👩) pomoću kontrolnog kotačića.
- 2** Snimajte pomoću okidača.

## Odabir preko izbornika

- 1** Odaberite SCN pomoću kontrolnog kotačića.
- 2** Pritisnite tipku MENU i odaberite između 🔄/👤/👦/👧/👨/👩 pomoću kontrolne tipke ◀/▶ (str. 49).
- 3** Snimajte pomoću okidača.

- Podrobnosti pogledajte na sljedećoj stranici.

## Isključivanje Scene Selection moda

Okrenite kontrolni kotačić u neki drugi mod koji nije Scene Selection.

## Snimanje fotografija (Scene Selection)

### Scene Selection načini snimanja

Odaberite jedan od sljedećih načina snimanja u skladu s uvjetima.

#### Načini odabrani pomoću kontrolnog kotačića



##### High Sensitivity

Omogućuje snimanje bez uporabe bljeskalice u uvjetima smanjenog osvjetljenja uz smanjenje zamućenja slike.



##### Portrait

Omogućuje snimanje fotografija s blažim ozračjem za portrete osoba, snimanje cvijeća i sl.



##### Advanced Sports Shooting

Prikladno za snimanje scena s brzim pokretima, kao kod sportova.

- Kad se okidač pritisne dopola, procjenjuje se kretanje objekta i podešava izoštravanje.



##### Twilight Portrait\*

Pogodno za snimanje portreta na tamnim mjestima.

Omogućuje snimanje oštarih slika osoba na tamnim mjestima bez gubitka tamne atmosfere okoline.



##### Landscape

Izoštrava samo udaljene objekte pri snimanju krajolika i sl.

#### Načini snimanja odabrani preko izbornika



##### Twilight\*

Omogućuje snimanje noćnih prizora u daljini bez gubitka tamne atmosfere okoline.



##### Beach

Prilikom snimanja na morskoj plaži ili pokraj jezera, plavetnilo vode jasno se snima.





##### Snow

Pri snimanju na snijegu ili sličnim mjestima, koristite ovo podešenje kako bi se snimila jasna i oštra slika.



##### Fireworks\*

Snimanje vatrometa u punom sjaju.

\* Brzina zatvarača je manja u  (Twilight Portrait),  (Twilight) ili  (Fireworks) načinu snimanja, stoga preporučujemo uporabu stativa kako bi se spriječilo zamućenje slike.



















## Snimanje fotografija koristeći Scene Selection

### Funkcije koje se ne mogu kombinirati sa Scene Selection

Za snimanje slike u skladu s uvjetima, fotoaparat bira određenu kombinaciju postavki. Neke postavke nije moguće odabrati, ovisno o odabranom Scene Selection načinu.

(✓: možete odabrati željenu postavku)

									
Macro	✓	✓	—	✓	—	—	✓	✓	—
Flash		✓	—						
Face Detection	—	✓	—	—	—	—	—	—	—
Burst/Bracket	—	✓	✓	—	✓	—	✓	✓	—
EV	✓	✓	✓	✓	✓	✓	✓	✓	✓
White Bal	✓*	—	—	—	—	—	—	—	—
Red Eye Reduction	—	✓	—	✓	✓	—	✓	✓	—
SteadyShot	✓	✓	✓	✓	✓	✓	✓	✓	✓
Self-timer	✓	✓	—	✓	✓	✓	✓	✓	✓

\* Nije moguće odabrati [Flash].

# Snimanje u mraku (Night Shot) (samo DSC-H9)

## Night Shot: Snimanje u mraku



Funkcija Night Shot omogućuje snimanje objekta u mraku bez uporabe bljeskalice, primjerice na kampiraju ili kod snimanja noćnih biljaka i životinja. Imajte na umu da će slike snimljene pomoću funkcije Night Shot djelovati zelenkasto.

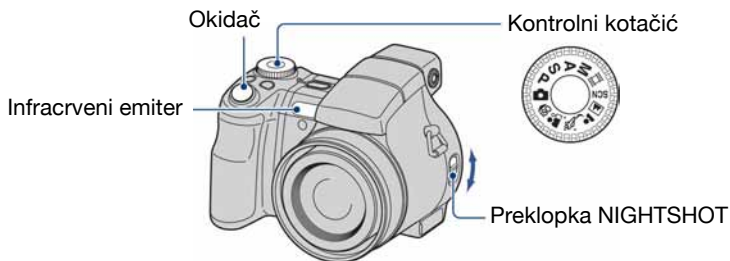

- 1 Podesite preklopku NIGHTSHOT na ON.  
Indikatori  i "Night Shot" prikazuju se na pet sekundi.



- 2 Snimajte.

### Isključivanje funkcije Night Shot

Podesite preklopku NIGHTSHOT na OFF.

- Dok se upotrebljava funkcija Night Shot, fotoaparat prelazi u Auto Adjustment mod bez obzira na položaj kontrolnog kotačića i neke postavke su ograničene.
- Ako učvrstite priloženo sjenilo objektivu, može se blokirati infracrvena zraka.
- Nemojte upotrebljavati Night Shot funkciju na svijetlim mjestima (primjerice, danju na otvorenom) jer bi se fotoaparat mogao pokvariti.
- Ako se snima iz male udaljenosti, na slici se može vidjeti sjena objektivu. Ako se to dogodi, odmaknite se od objekta i ponovno snimate.

# Uporaba regulatora

Regulator služi za promjenu vrijednosti pri podešavanju kod ručnih načina snimanja (prioritet brzine zatvarača, prioritet otvora blende, ručno podešavanje ekspozicije), ISO osjetljivosti, načina izoštravanja ili za EV podešavanje.

Zakretanjem regulatora također možete jednostavno pogledati sljedeću/prethodnu sliku.

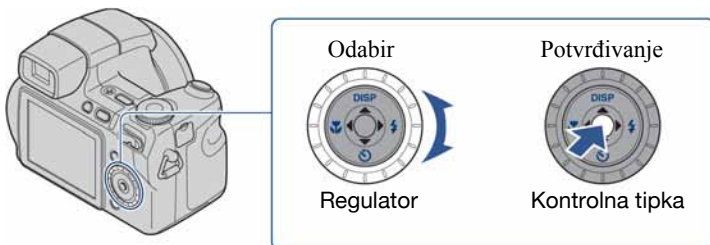

## Za odabir opcije

### 1 Okrenite regulator za odabir opcije koju želite podesiti.

Pomaknite žuti indikator ▼ za odabir opcije.

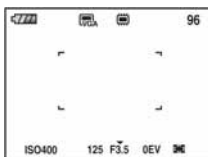

### 2 Pritisnite ● na kontrolnoj tipki.

Vrijednost je označena žuto.

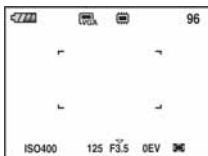

### 3 Za podešavanje ostalih opcija, pritisnite ● i zatim izvedite sljedeće postupke.

Opcije koje se ne mogu odabrati, označene su sivo.

## Za odabir vrijednosti

Dok su vrijednosti prikazane žuto, mogu se odabrati i podešavati pomoću regulatora. Prikazana vrijednost se pohranjuje.

# Snimanje uz ručno podešavanje

Fotoaparat automatski izoštrava sliku i određuje ekspoziciju, ali je također moguće ručno podesiti ove vrijednosti.

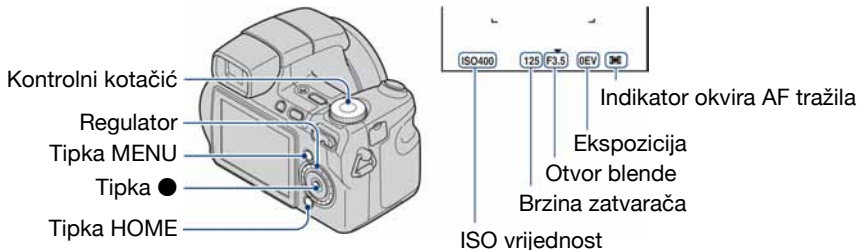

## Karakteristike "brzine zatvarača"



**Brži**  
Pokretni objekti djeluju statično.



**Sporiji**  
Pokretni objekti djeluju dinamično.

## Karakteristike "otvora blende" (F vrijednost)



**Otvorena**  
Domet fokusa se sužava, sprijeda i straga.



**Zatvorena**  
Domet fokusa se širi, sprijeda i straga.

Načini rada u modu snimanja opisane su u nastavku.

Nije moguće odabrati modove označene sivo.

Modovi koji se mogu odabrati izbornika dok je kontrolni kotačić u položaju SCN



Nije raspoloživo

Raspoloživo

## Program Shift snimanje



Možete promijeniti kombinaciju otvora blende i brzine zatvarača uz očuvanje postavke svjetline.

- 1 Odaberite P pomoću kontrolnog kotačića.
- 2 Odaberite kombinaciju otvora blende i brzine zatvarača kontrolnim kotačićem (str. 35). Kad se promijeni kombinacija vrijednosti otvora blende i brzine zatvarača, vidljiv je indikator P\*.

## Snimanje uz ručno podešavanje

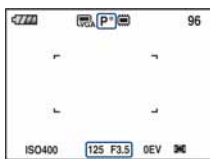

③ Snimite sliku.

Za isključivanje funkcije Program Shift, zakrenite regulator tako da se indikator **P\*** promijeni u **P**.

- Nije moguće promijeniti vrijednost kombinacije otvora blende i brzine zatvarača dok je okidač pritisnut dopola.
- Kad se promijeni svjetlina, također se mijenja otvor blende i brzina zatvarača uz očuvanje ravnomjernog pomaka.
- Ovisno o uvjetima snimanja, možda neće biti moguće promijeniti vrijednost kombinacije otvora blende i brzine zatvarača.
- Kad se promijeni način rada bljeskalice, isključuje se funkcija Program Shift.
- Program Shift se također isključuje ako funkcijski kotačić pomaknete u neki drugi položaj osim P ili ako se isključi fotoaparatus.

## Snimanje uz prioritet brzine zatvarača



Možete ručno podesiti brzinu zatvarača.

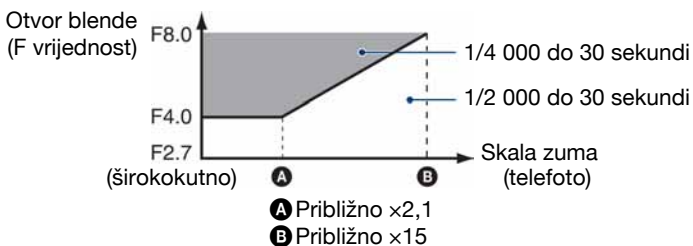

- ① Odaberite S pomoću kontrolnog kotačića.
- ② Odaberite brzinu zatvarača pomoću regulatora (str. 35)  
Možete odabrati brzinu zatvarača između 1/4 000 do 30 sekundi.
- ③ Snimite sliku.

## Raspon podešavanja brzine zatvarača



- Brzina zatvarača veća od jedne sekunde označava se oznakom ["], primjerice 1".
- Kod odabira manje brzine zatvarača, preporučuje se uporaba stativa kako bi se izbjegao utjecaj vibracija.
- Ako odaberete manju brzinu zatvarača, potrebno je više vremena za obradu podataka.



## Snimanje uz ručno podešavanje

- Ako je odabrana brzina zatvarača od 1/3 sekunde ili sporija, automatski se uključuje funkcija NR slow shutter kako bi se smanjile smetnje na slici. Prikazuje se indikator **NR**.
- Ako nakon podešavanja nije postignuta ispravna ekspozicija, indikator podešavanja trepće na zaslonu trepće dok je okidač pritisnut do polovice. Možete snimati i u ovakvim uvjetima, ali preporučujemo da ponovno podesite vrijednosti koje trepću.
- Bljeskalica je podešena na  (stalno uključena) ili  (isključena).
- Ako je brzina zatvarača velika, količina svjetlosti koju emitira bljeskalica možda neće biti dostatna, čak i ako se bljeskalica uključila.

### Snimanje uz prioritet otvora blende



Možete ručno podesiti otvor blende.



- ① Odaberite A pomoću kontrolnog kotačića.
  - ② Podesite otvor blende pomoću regulatora (str. 35)
    - Kad je zoom u krajnjem W položaju, može se odabrati otvor blende od F2.7 do F8.0.
    - Kad je zoom u krajnjem T položaju, može se odabrati otvor blende od F4.5 do F8.0
  - ③ Snimite sliku.
- Brzina zatvarača se automatski podešava između 1/2 000 i 8 sekundi.
  - Ako nakon podešavanja nije postignuta ispravna ekspozicija, indikator podešavanja trepće na zaslonu trepće dok je okidač pritisnut dopola. Možete snimati i u ovakvim uvjetima, ali preporučujemo da ponovno podesite vrijednosti koje trepću.
  - Bljeskalica je podešena na  (stalno uključena),  (Slow synchro) ili  (isključena).

### Snimanje uz ručno podešavanje ekspozicije



Možete ručno podesiti brzinu zatvarača i otvor blende.

- ① Odaberite M pomoću kontrolnog kotačića.
  - ② Podesite brzinu zatvarača pomoću regulatora (str. 35).
  - ③ Podesite otvor blende pomoću regulatora (str. 35).

Razlika između postavki i ispravne ekspozicije koju je procijenio fotoaparat prikazuje se kao EV vrijednost (str. 36) na zaslonu. 0EV označava vrijednosti koje je fotoaparat procijenio kao najprikladnije.
  - ④ Snimite sliku.
- Fotoaparat zadržava postavke čak i nakon isključivanja. Nakon podešavanja željenih vrijednosti, istu ekspoziciju možete aktivirati tako da jednostavno okrenete kontrolni kotačić u položaj M.
  - Ako nakon podešavanja nije postignuta ispravna ekspozicija, indikator podešavanja trepće na zaslonu trepće dok je okidač pritisnut dopola. Možete snimati i u ovakvim uvjetima, ali preporučujemo da ponovno podesite vrijednosti koje trepću.
  - Bljeskalica je podešena na  (stalno uključena) ili  (isključena).

### ISO: Odabir svjetlosne osjetljivosti



Niska ISO osjetljivost



Visoka ISO osjetljivost

Moguće je odabrati svjetlosnu osjetljivost u ISO jedinicama. Što je veći broj, veća je osjetljivost.

- ① Odaberite opciju ISO pomoću regulatora (str. 35).
- ② Pritisnite ● na kontrolnoj tipki.  
ISO vrijednost je označena žuto.

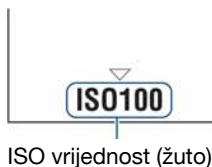

- ③ Odaberite ISO vrijednost pomoću regulatora.
- ④ Pritisnite ●.

✓	ISOAUTO (Auto)	Odaberite veću vrijednost kod snimanja u tamnijim uvjetima ili kod snimanja objekata koji se gibaju većom brzinom, ili odaberite nižu vrijednost za postizanje veće kvalitete slike.
	ISO80	
	ISO100	
	ISO200	
	ISO400	
	ISO800	
	ISO1600	
	ISO3200	

- Podrobnosti o ISO osjetljivosti potražite na str. 11.
- Imajte na umu da se može povećati količina smetnji na slici kod uporabe veće ISO vrijednosti.
- ISO se automatski podešava u Scene Selection modu.
- Ako je podešeno kontinuirano snimanje ili funkcija exposure bracket, ISO vrijednost se može odabrati između Auto ili 80 do 400.
- Kod snimanja uz jače osvjetljenje, fotoaparat automatski povećava reprodukciju tonova i sprječava pojavu bijele slike (osim ako je ISO podešen na [ISO80]).

### EV: Podešavanje svjetline



Prema –

Prema +

- 1 Odaberite opciju EV pomoću regulatora (str. 35).
- 2 Pritisnite ● na kontrolnoj tipki.  
Vrijednost ekspozicije označena je žuto.



Vrijednost ekspozicije (žuto)

- 3 Odaberite vrijednost ekspozicije pomoću regulatora.  
Prema +: Povećava se svjetlina slike.  
0EV: Ekspoziciju automatski određuje fotoaparati.  
Prema -: Smanjivanje svjetline slike.
- 4 Pritisnite ●.
  - Podrobnosti o ekspoziciji → str. 14
  - Vrijednost kompenzacije može se podesiti u koracima po 1/3EV (od +2.0EV do –2.0EV).
  - Ako se snima objekt u vrlo svijetlim ili tamnim uvjetima ili se upotrebljava bljeskalica, podešavanje ekspozicije možda neće imati utjecaja.

### Izoštravanje: Promjena načina izoštravanja



Možete promijeniti način izoštravanja pomoću regulatora. Postupak upotrijebite ako je otežano izoštravanje objekta.

- 1 Odaberite okvir AF tražila ili  pomoću regulatora (str. 35).
- 2 Pritisnite ● na kontrolnoj tipki.  
Indikator okvira AF tražila se prikazuje žuto.

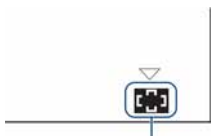







Indikator okvira AF tražila (žuto)



## Snimanje uz ručno podešavanje

③ Odaberite željeni način izoštravanja pomoću regulatora.

④ Pritisnite ●.

✓	 (Multi AF)	<p>Automatsko izoštravanje svih dijelova slike unutar okvira tražila. Ako je kontrolni kovačić podešen na , dostupna je samo opcija Multi AF.</p> <ul style="list-style-type: none"> <li>• Ovaj način je koristan kad objekt nije u središtu okvira.</li> </ul>  <p>Okvir AF tražila</p> <p>Indikator okvira AF tražila</p>
	 (Center AF) (Samo za fotografije)	<p>Automatsko izoštravanje objekta blizu središta okvira.</p> <ul style="list-style-type: none"> <li>• Uporaba ove funkcije s funkcijom AF lock omogućuje snimanje željene kompozicije na slici.</li> </ul>  <p>Okvir AF tražila</p> <p>Indikator okvira AF tražila</p>
	 (Flexible Spot AF) (Samo za fotografije)	<p>Izoštravanje vrlo malih objekata ili uskih područja. Flexible Spot AF omogućava snimanje uz slobodno komponiranje slike.</p> <ul style="list-style-type: none"> <li>• Za podešavanje Flexible Spot AF, postupite na dolje opisan način.</li> <li>• Funkcija je korisna kad se snima pomoću stativa i kada je objekt izvan središta kadra.</li> <li>• Pri snimanju pokretnih objekata, pripazite da fotoaparar bude miran tako da objekt ne izađe iz okvira.</li> </ul>
	 (ručno izoštravanje)	<p>Izoštravanje objekata prema prethodno podešenoj udaljenosti do objekta.</p> <ul style="list-style-type: none"> <li>• Za podešavanje udaljenosti pogledajte str. 42.</li> <li>• Ako snimate kroz mrežu ili staklo, automatsko izoštravanje će teško postići dobar rezultat. Tada je korisna funkcija ručnog izoštravanja.</li> </ul>

• AF je kratica za Auto Focus (automatsko izoštravanje).

• Kod uporabe funkcije Digital Zoom ili AF Illuminator, normalan okvir AF tražila je isključen i prikazuje se crtkani okvir AF tražila. U tom slučaju, prednost pri automatskom izoštravanju imaju objekti unutar ili blizu središta okvira.

## Snimanje uz ručno podešavanje







### Podešavanje Flexible Spot AF

- 1 Odaberite indikator okvira AF tražila i zatim odaberite  (Flexible Spot AF).  
Boja okvira AF tražila mijenja se iz bijele u žutu.



Okvir AF tražila  
(žuto: podesivo/bijelo: fiksno)

Indikator okvira AF tražila

- 2 Pomaknite okvir AF tražila na mjesto koje želite izoštriti pomoću kontrolne tipke , ,  i  i zatim pritisnite .  
Boja AF okvira mijenja se iz žute u bijelu.  
Za ponovno pomicanje AF okvira tražila, ponovno pritisnite .
- Kad se pomakne AF okvir tražila, AF način izoštravanja se prebacuje na [Monitor], a pritiskom na  mijenja se način podešen u Setup izborniku.
  - Kad promijenite način izoštravanja, područje podešenog AF okvira se izbriše.

### Ručno izoštravanje





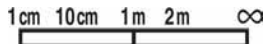

- 1 Odaberite indikator okvira AF tražila i zatim odaberite .  
Prikazuje se skala za ručno izoštravanje



Skala ručnog izoštravanja  
Raspon izoštravanja 1 cm – ∞



Indikator izoštravanja  
(žuto: podesivo/bijelo: fiksno)

- 2 Skalu podesite na željenu udaljenost kontrolnom tipkom  i .
- Ako koristite funkciju Expanded Focus (str. 82), slika na zaslonu je dvostruko povećana kako bi se olakšalo izoštravanje (tvorničko podešenje).
- 3 Pritisnite . Indikator  mijenja boju iz žute u bijelu. Za ponavljanje podešavanja, ponovno pritisnite .
- Ako je udaljenost do objekta koji se izoštrava mala, prašina ili otisci prstiju mogu pojaviti na snimljenoj slici. Obrišite leću objektivu pomoću meke krpe i sl.
  - Vrijednost udaljenosti prikazana kod ručnog izoštravanja je samo približna. Ako je objektiv usmjeren prema gore ili dolje, pogreška je veća.
  - Podesiva udaljenost je ograničena u skladu s položajem zuma ili postavkama opcije [Conversion Lens]. Ako indikator  trepće, znači da ste došli do granice izoštravanja.
  - Kad promijenite način izoštravanja, podešena udaljenost ručnog izoštravanja se izbriše.

# Pregled slika

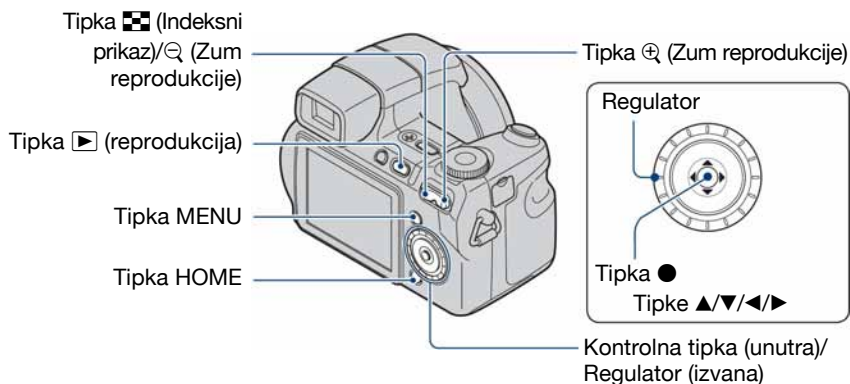

## 1 Pritisnite tipku [play icon] (reprodukcija).

- Pritisnete li tipku [play icon] (reprodukcija) kad je fotoaparat isključen, on se odmah uključi u reprodukcijски mod. Ponovnim pritiskom na [play icon] (reprodukcija), aktivira se mod snimanja.

## 2 Odaberite sliku kontrolnim tipkama [left/right arrow icons].

### Videozapis:

- Pritisnite [dot icon] za reprodukciju videozapisa. (Pritisnite [dot icon] ponovno za zaustavljanje.)
- Pritisnite [left/right arrow icons] za prijelaz unatrag/naprijed. (Pritisnite [dot icon] za normalnu reprodukciju.)
- Pritisnite [down arrow icon] za prikaz izbornika za podešavanje glasnoće, zatim podesite glasnoću tipkama [left/right arrow icons].

- Videozapisi veličine [320] prikazuju se u manjoj veličini.
- Pomoću regulatora također možete jednostavno prikazati sljedeću/prethodnu sliku.

## [plus icon]/[magnifying glass icon] Prikaz povećane slike (zum reprodukcije)

Dok je prikazana fotografija, pritisnite [plus icon].

Za smanjenje pritisnite [magnifying glass icon].

Za pomicanje povećanog dijela: [up/down/left/right arrow icons]

Za povratak na normalnu veličinu slike: [dot icon]

- Za pohranjivanje uvećanih slika: [Trimming] (str. 66)



## Pregled slika

### Indeksni prikaz slika



Pritisnite  (Indeksni prikaz) dok je prikazana fotografija.

Tipkama /// odaberite sliku.

Za povratak na prikaz jedne slike, pritisnite .

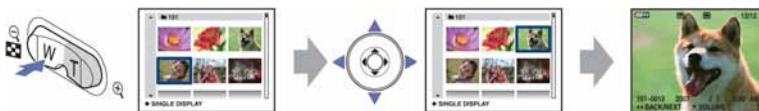
Kad koristite "Memory Stick Duo", ako ima mnogo mapa, odaberite skalu izbornika tipkom , zatim odaberite željenu mapu tipkama /.



- Indeksnom izborniku možete također pristupiti odabirom opcije [ Index Display] iz  (View Images) u izborniku HOME.
- Svakim pritiskom tipke  (indeksni prikaz), broj slika u indeksnom prikazu se mijenja.

# Brisanje slika

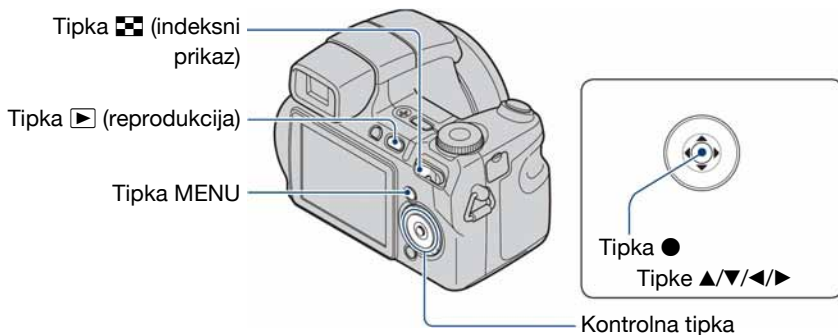

---

**1** Pritisnite tipku (reprodukcija).

---

**2** Pritisnite MENU dok je prikazana fotografija (pojedinačno ili indeksno).

---

**3** Odaberite [Delete] kontrolnom tipkom .



---

**4** Tipkama odaberite željeni način brisanja: [This Image] (ova snimka), [Multiple Images] (više snimaka) i [All In This Folder] (sve u ovoj mapi), a zatim pritisnite .

---

## Brisanje slika

### Kad odaberete [This Image]

Briše se odabrana snimka.

Odaberite [OK] tipkom ▲ i zatim pritisnite ●.

### Kad odaberete [Multiple Images]

Odabire se i briše više snimaka odjednom.

- ① Odaberite slike koje želite obrisati, zatim pritisnite ●. Kvadratić na slici označen je s ✓.

Pojedinačna slika



Indeksni prikaz



- ② Pritisnite MENU.
- ③ Pomoću ▲ odaberite [OK] i zatim pritisnite ●.

### Kad odaberete [All In This Folder]

Brišu se sve snimke u odabranoj mapi.

Odaberite [OK] tipkom ▲ i zatim pritisnite ●.

- Nakon odabira opcije [Multiple Images] u indeksnom prikazu, možete izbrisati sve snimke u željenoj mapi tako da pomaknete kursor na skalu izbornika tipkom ◀ i unesete oznaku ✓ na tu mapu.

# Upoznavanje funkcija – HOME/Menu

## Uporaba izbornika HOME

Izbornik HOME je osnovni izbornik za pristup različitim funkcijama fotoaparata. Možete ga otvoriti neovisno o funkciji snimanja ili reprodukcije.

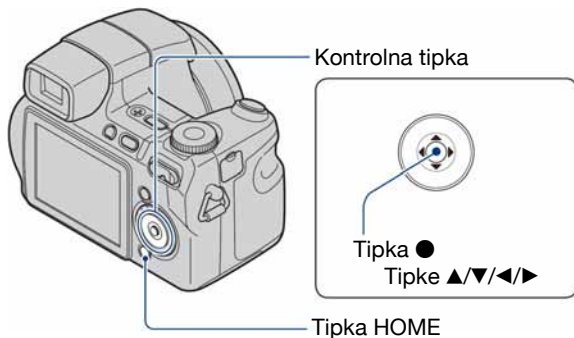

### 1 Pritisnite HOME za prikaz izbornika HOME.

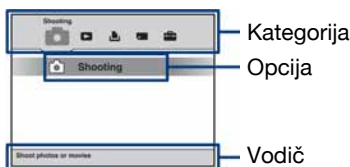





### 2 Odaberite željenu kategoriju kontrolnim tipkama ◀/▶.

### 3 Odaberite željenu opciju tipkama ▲/▼, zatim pritisnite ●.

- Izbornik HOME nije moguće prikazati tijekom PictBridge ili USB veze.
- Fotoaparat se podešava u funkciju snimanja pritiskom okidača dopola.

## Opcije izbornika HOME

Pritiskom tipke HOME aktivira se prikaz sljedećih opcija. Detalji o opcijama prikazuju se na zaslonu uporabom vodiča.

Kategorija	Opcije
 Shooting*	Shooting (str.26)
 View Images	Single Image (str.62)
	Index Display (str.62)
	Slide Show (str.62)
 Printing, Other	Print (str.108)
	Music Tool (str.104)
	Download Music                      Format Music
 Manage Memory	Memory Tool
	Memory Stick Tool (str.72)
	Format                                      Create REC. Folder
	Change REC. Folder                      Copy
	Internal Memory Tool (str.74)
Format	
 Settings	Main Settings
	Main Settings 1 (str.75)
	Beep    Function Guide
	Initialize
	Main Settings 2 (str.76)
	USB Connect                                      COMPONENT
	Video Out
	Shooting Settings
	Shooting Settings 1 (str.78)
	AF Illuminator                                      Grid Line
	AF Mode    Digital Zoom
	Conversion Lens
	Shooting Settings 2 (str.81)
Flash Sync.    Auto Orientation	
Auto Review    Expanded Focus	
Clock Settings (str.83)	
Language Setting (str.84)	

\* Primjenjivat će se način snimanja odabran pomoću kontrolnog kotačića.



## Uporaba opcija izbornika

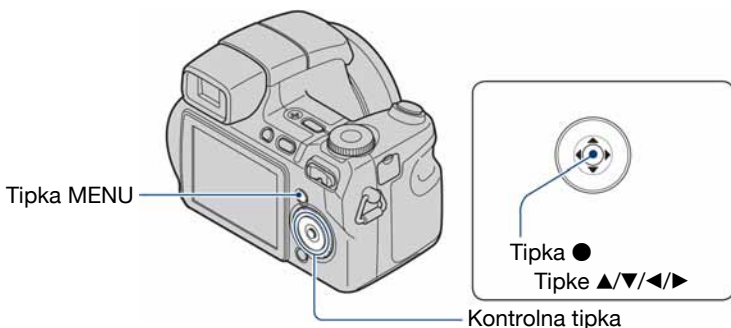

### 1 Pritisnite MENU za prikaz izbornika.

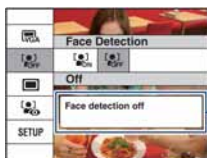

#### Funkcijski vodič

Za isključenje funkcijskog vodiča podesite [Function Guide] na [Off] (str. 75).

- Izbornik će se prikazati samo u funkciji snimanja i reprodukcije.
- Ovisno o odabranom načinu rada, bit će prikazane različite opcije.

### 2 Odaberite željenu opciju kontrolnim tipkama ▲/▼.

- Ako se željena opcija ne vidi, nastavite pritiskati ▲/▼ dok se opcija ne pojavi na zaslonu.

### 3 Odaberite željeno podešenje kontrolnim tipkama ◀/▶.

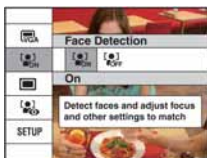

- Ako se željena opcija ne vidi, nastavite pritiskati ◀/▶ dok se opcija ne pojavi na zaslonu.
- Pritisnite ● nakon odabira opcije.

### 4 Pritisnite MENU za isključenje izbornika.

# Opcije izbornika

Raspoložive opcije izbornika razlikuju se ovisno o funkcijskom modu fotoaparata. Izbornik snimanja je raspoloživ samo u modu snimanja, a reprodukcijski izbornik je raspoloživ samo u reprodukcijском modu.

Također, raspoložive opcije izbornika razlikuju se ovisno o položaju kontrolnog kotačića. Na zaslonu se prikazuju samo dostupne opcije.

(✓: raspoloživo)

Položaj kontrolnog kotačića:		P	S	A	M	Scene	
------------------------------	--	---	---	---	---	-------	--

## Izbornik za reprodukciju (str. 51)

Scene Selection	—	—	—	—	—	✓*	—
Image Size	✓	✓	✓	✓	✓	✓	✓
Face Detection	✓	—	—	—	—	✓*	—
REC Mode**	✓	✓	✓	✓	✓*	✓*	—
Color Mode	—	✓	✓	✓	✓	—	✓
Metering Mode**	—	✓	✓	✓	✓	—	✓
White Bal	—	✓	✓	✓	✓	✓*	✓
Flash Level	—	✓	✓	✓	✓	—	—
Red Eye Reduction	✓	✓	✓	✓	✓	✓*	—
Contrast	—	✓	✓	✓	✓	—	—
Sharpness	—	✓	✓	✓	✓	—	—
SteadyShot	—	✓	✓	✓	✓	✓	✓
SETUP	✓	✓	✓	✓	✓	✓	✓

\* Ovaj postupak je ograničen prema odabranom Scene Selection modu (str. 33).

\*\* Opcije se mogu podešavati preko izbornika samo kod modela DSC-H7. Za podešavanje opcija izbornika kod DSC-H9, pritisnite odgovarajuće tipke.

## Izbornik za reprodukciju (str. 65)

(Delete)

(Slide Show)

(Retouch)

(Protect)

**DPOF**

(Print)

(Rotate)

(Select Folder)



Tvornička postavka je označena sa ✓.

## Scene Selection: Snimanje u skladu s uvjetima



Odaberite način snimanja fotografija preko izbornika.

Omogućuje vam snimanje s već podešenim parametrima u skladu s uvjetima (str. 32).

## Image Size: Odabir veličine slike



### Za fotografije

<input checked="" type="checkbox"/>		Odabir veličine slike za snimanje fotografija. Za detalje pogledajte str. 12, 13.
<input type="checkbox"/>		
<input type="checkbox"/>		
<input type="checkbox"/>		
<input type="checkbox"/>		
<input type="checkbox"/>		

### Za videozapise

<input type="checkbox"/>	(Fine)	Odabir veličine slike za snimanje videozapisa. Za detalje pogledajte str. 13.
<input checked="" type="checkbox"/>	(Standard)	
<input type="checkbox"/>		

## Face Detection: Detekcija lica objekta



Odaberite želite li upotrebljavati funkciju detekcije lica ili ne.







<input type="checkbox"/> (On)	<p>Uz detekciju lica snimanih osoba fotoaparata će također izvesti izoštravanje, podesiti bljeskalicu, ekspoziciju, balans bijelog te predbljesak za smanjenje efekta crvenih očiju.</p>  <p>Oznaka detekcije lica</p> <p>Okvir detekcije lica</p>
<input checked="" type="checkbox"/> (Off)	<p>Detekcija lica je isključena.</p>

- Kad odaberete opciju Portrait, standardna postavka je [On].
- Funkcija može detektirati do 8 lica snimanih osoba. Međutim, kod snimanja s funkcijom Portrait, mogu se detektirati samo 2 lica.
- Kad fotoaparata detektira više osoba u kadru, procijenit će koja je među njima najvažnija za izoštravanje.
- Okvir u kojem se izvodi izoštravanje će postati zelen kad pritisnete okidač dopola. Čak i kad okvir ne postane zelen, ako je izoštrana osoba jednako udaljena kao i druge osobe, izoštravaju se sve osobe.
- Ovisno o uvjetima uporabe, funkcija Face Detection možda neće uspješno raditi.
- Kada je [Face Detection] podešena na [On], AF Illuminator ne radi.
- Kada je [Face Detection] podešena na [On], ne može se upotrebljavati digitalni zum.

## REC Mode: Odabir načina kontinuiranog snimanja





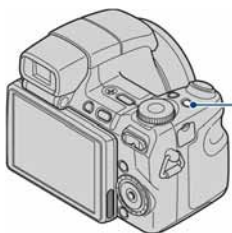

Odabir između kontinuiranog i običnog snimanja kod pritiska na okidač.

<input checked="" type="checkbox"/>	 (Normal)	Isključeno kontinuirano snimanje.
<input type="checkbox"/>	 (Burst)	<p>Snimanje do 100 slika zaredom kod pritiska i držanja okidača.</p>  <ul style="list-style-type: none"> <li>• Bljeskalica je podešena na  (isključeno).</li> </ul>
<input type="checkbox"/>	BRK $\pm 0.3\text{EV}$	<p>Snimanje niza od 3 slike s automatski promijenjenim vrijednostima ekspozicije (Exposure Bracket). Što je veća BRK vrijednost, veća je i promjena ekspozicije.</p> <ul style="list-style-type: none"> <li>• Kad ne možete pravilno odrediti ekspoziciju, snimajte u Exposure Bracket modu, s različitim ekspozicijama. Možete odabrati sliku s odgovarajućom ekspozicijom nakon snimanja.</li> </ul>  <ul style="list-style-type: none"> <li>• Kad je kontrolni kotačić podešen na , funkcija Exposure Bracket nije raspoloživa.</li> <li>• Bljeskalica je podešena na  (isključeno).</li> </ul>
<input type="checkbox"/>	BRK $\pm 0.7\text{EV}$	
<input type="checkbox"/>	BRK $\pm 1.0\text{EV}$	

## Samo DSC-H9



Tipka /BRK (REC Mode)

Svakim pritiskom na tipku /BRK (REC Mode), način snimanja se mijenja sljedećim redoslijedom:  (Normal) →  (Burst) → BRK  $\pm 0.3\text{EV}$  → BRK  $\pm 0.7\text{EV}$  → BRK  $\pm 1.0\text{EV}$ .

### **O funkciji Burst**

- Kad koristite self-timer, svakim pritiskom na okidač snima se maksimalno pet slika zaredom.
- Funkcija se ne može odabrati ako je brzina zatvarača 1/3 sekunde ili sporija.
- Interval snimanja iznosi otprilike 0,46 sekunde. Interval snimanja se produži, ovisno o podešenoj veličini slike.
- Kad je slab kapacitet baterije ili kad je "Memory Stick Duo" pun, Burst se zaustavlja.





### **O funkciji Exposure Bracket**

- Izoštavanje i uravnoteženje bijele boje su podešeni po prvoj slici, a te postavke se ujedno koriste i za ostale.
- Funkcija se ne može odabrati ako je brzina zatvarača 1/3 sekunde ili sporija.
- Kad je ekspozicija ručno podešena (str. 40), pomiče se ovisno o podešenoj svjetlini.
- Interval snimanja iznosi otprilike 0,52 sekunde.
- Ukoliko je objekt previše osvijetljen ili previše zatamnjen, nećete moći napraviti pravilan snimak s odabranom vrijednosti promjene ekspozicije.

## Color Mode: Promjena svjetline slike ili dodavanje posebnih efekata



Možete promijeniti svjetlinu slike u skladu s efektima.





✓	<input type="checkbox"/> (Normal)	
	<input type="checkbox"/> (Vivid)	Boja slike postaje svjetlija i dublja. 
	<input type="checkbox"/> (Natural)	Boja slike se ublažava. 
	<input type="checkbox"/> (Sepia)	Boja slike postaje sepija. 
	<input type="checkbox"/> (B & W)	Slika postaje crno-bijela. 

- Kod snimanja videozapisa možete odabrati samo [Normal], [Sepia] ili [B & W].

## Metering Mode: Odabir načina mjerenja svjetla





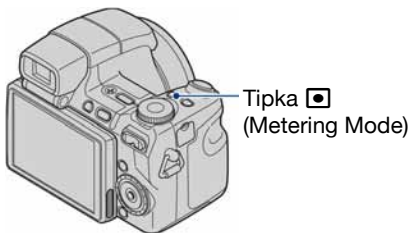

Odabir načina mjerenja svjetla kojim se bira koji dio objekta služi za podešavanje ekspozicije.

✓  (Multi)	Dijeli kadar u više zona i mjeri u svakoj zoni. Dobiva se ravnomjerna ekspozicija (mjerenje u više uzoraka).
 (Center)	Mjeri središte kadra i određuje ekspoziciju na temelju svjetline objekta u tom dijelu (mjerenje u središtu).
 (Spot) (Samo za fotografiju)	Mjeri samo dio objekta (mjerenje u točki). <ul style="list-style-type: none"> <li>• Ova funkcija je korisna kad je objekt osvijetljen straga ili u slučaju snažnog kontrasta između objekta i pozadine.</li> </ul> <div style="text-align: right;">  <p>Končanica za mjerenje ekspozicije u točki Usmjerite na objekt.</p> </div>

### Samo DSC-H9



Svakim pritiskom na tipku  (Metering Mode), način mjerenja svjetla se mijenja sljedećim redoslijedom:  (Multi) →  (Center) →  (Spot).





- Za detalje o ekspoziciji pogledajte str. 10.
- Kad koristite Spot ili Center mjerenje, savjetujemo da podesite okvir AF tražila na  (Center AF) kako bi se izoštrila točka u kojoj se vrši mjerenje (str. 40).







## White Bal: Podešavanje tona boje



Podešava tonove boje u skladu sa svjetlinom okoliša, primjerice kad boje slike djeluju neobično.



✓	WB AUTO (Auto)	Automatsko podešavanje bijele boje.
	☀️ (Daylight)	<p>Podešavanje kod snimanja na otvorenom, zalaska sunca, noćnog snimanja, snimanja pod neonskim svjetlom ili vatrometa.</p> 
	☁️ (Cloudy)	<p>Podešavanje u uvjetima oblačnog neba.</p> 
	🌟 <sub>1</sub> (Fluorescent Light 1)/ 🌟 <sub>2</sub> (Fluorescent Light 2)/ 🌟 <sub>3</sub> (Fluorescent Light 3)	<p>Fluorescent Light 1: Podešenje za bijelo fluorescentno osvjetljenje.          Fluorescent Light 2: Podešenje za prirodno bijelo fluorescentno osvjetljenje.          Fluorescent Light 3: Podešenje za dnevno bijelo fluorescentno osvjetljenje.</p> 
	💡 (Incandescent)	<p>Podešavanje za osvjetljenje klasičnom žaruljom i jako osvjetljenje, primjerice u fotografskom studiju.</p> 

	 WB (Flash)	<p>Podešavanje u skladu sa statusom bljeskalice.</p> <ul style="list-style-type: none"> <li>• Ovu opciju ne možete odabrati kad snimate videozapise.</li> </ul> 
	 (One Push)	<p>Podešavanje balansa bijelog ovisno o izvoru svjetla. Bijela boja memorirana u [One Push Set] modu postane osnovna bijela boja. Koristite ovaj mod kad je [Auto] ili ostali modovi ne mogu pravilno podesiti boju.</p>
	 SET (One Push Set)	<p>Memoriranje osnovne bijele boje koja će se upotrebljavati u [One Push] načinu.</p> <ul style="list-style-type: none"> <li>• Ovu opciju ne možete odabrati tijekom punjenja bljeskalice</li> </ul>

- Za detalje o podešavanju ravnoteže bijele boje, pogledajte str. 12.
- Pod fluorescentnim svjetlom koje trepće, podešavanje ravnoteže bijele boje možda neće ispravno raditi iako ste odabrali [Fluorescent Light 1], [Fluorescent Light 2], [Fluorescent Light 3].
- Osim kod [Flash], [White Bal] automatski podešava na [Auto] nakon uključivanja bljeskalice.

### Za memoriranje osnovne bijele boje u [One Push Set]

Memoriranje osnovne bijele boje koja će se upotrebljavati u [One Push] načinu. Nakon odabira opcije [One Push], postupite na sljedeći način.

- ① Usmjerite fotoaparatus prema bijelom predmetu, poput lista papira, tako da ispuni zaslon, u jednakim uvjetima rasvjete kao i za snimanje.
  - ② Odaberite [One Push Set] pomoću tipke ▲. Zaslon se kratko zatamni. Nakon podešavanja i pohranjivanja ravnoteže bijele boje, odabire se ponovno opcija [One Push].
- Ako indikator  trepće polako, ravnoteža bijele boje nije podešena ili se ne može podesiti. Upotrijebite automatsko podešavanje.
  - Nemojte pomicati ili udarati fotoaparatus dok je u tijeku funkcija [One Push].
  - Ako je bljeskalica podešena na  (Forced flash) ili  SL (Slow synchro), ravnoteža bijele boje se podešava za snimanje pomoću bljeskalice.

## Flash Level: Podešavanje razine bljeskalice



Podešavanje količine svjetla bljeskalice.

	↑ +2.0EV	Prema +: jače svjetlo bljeskalice.
✓	0EV	Fotoaparar automatski podešava količinu svjetla bljeskalice.
	↓ -2.0EV	Prema -: slabije svjetlo bljeskalice.

- Razina bljeskalice se može podesiti u koracima od 1/3 EV.
- Vrijednost se ne prikazuje na zaslону. Prikazuje se indikator ⚡+ ili ⚡-.
- Za promjenu načina rada bljeskalice pogledajte str. 29.
- Ako je objekt pretaman ili presvijetao, ova postavka možda neće imati utjecaja.

## Red Eye Reduction: Smanjenje efekta crvenih očiju

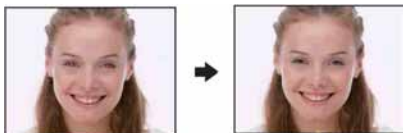

Kad koristite bljeskalicu, ona se aktivira dva ili više puta prije samog snimanja radi smanjenja efekta crvenih očiju.

✓	(Auto)	Smanjuje efekt crvenih očiju kad je potrebno dok je uključena funkcija detekcije lica (Face Detection).
	(On)	Bljeskalica se uvijek aktivira više puta radi smanjenja efekta crvenih očiju.
	(Off)	Isključena funkcija smanjenja efekta crvenih očiju.

- Budući da je potrebna otprilike sekunda dok se ne aktivira zatvarač, držite fotoaparar čvrsto kako biste spriječili pomicanje. Također, zamolite osobu koju snimate da se ne pomiče.
- Smanjivanje efekta crvenih očiju možda neće dati željene rezultate, ovisno o udaljenosti objekta, u slučaju da osoba ne vidi predbljesak ili u nekim drugim slučajevima. U takvom slučaju možete ispraviti efekt crvenih očiju uporabom funkcije [Retouch] u izborniku reprodukcije nakon snimanja (str. 67).
- Kad je funkcija Face Detect isključena, funkcija Red Eye Reduction neće raditi čak ni kad je odabrana opcija [Auto].

**Contrast: Podešavanje kontrasta**

Podešavanje kontrasta slike.

<input type="radio"/>	(-)	Prema -: Smanjenje kontrasta.
<input type="radio"/>	(Normal)	
<input type="radio"/>	(+)	Prema +: Povećanje kontrasta.
<input checked="" type="checkbox"/>	(DRO)	Automatsko podešavanje kontrasta slike. • Kod uporabe bljeskalice, ako je [Metering Mode] podešen na [Center] ili [Spot], kontrast se ne podešava automatski.

**Sharpness: Podešavanje oštine**

Podešavanje oštine slike.

<input type="radio"/>	(-)	Prema -: Mekša slika.
<input checked="" type="checkbox"/>	(Normal)	
<input type="radio"/>	(+)	Prema +: Oštija slika.

**SteadyShot: Odabir načina sprječavanja zamućenja**

Uključenje funkcije sprječavanja zamućenja.

<input checked="" type="checkbox"/>	(Shooting)	Aktivira funkciju sprečavanja zamućenja kad pritisnete okidač dopola.
<input type="checkbox"/>	(Continuous)	Uvijek aktivira funkciju sprečavanja zamućenja. Slike možete stabilizirati i pri zumiranju udaljenog objekta. • Baterije se troše brže nego u modu [Shooting].
<input type="checkbox"/>	(Off)	Funkcija sprječavanja zamućenja je isključena.

- Kad je odabran Auto Adjustment mod, funkcija će se podesiti na [Shooting].
- Pri snimanju videozapisa, opcije su ograničene na [Continuous] i [Off]. Standardna postavka je [Continuous].
- Funkcija sprečavanja zamućenja možda neće raditi pravilno u sljedećim slučajevima:
  - Kad prejako tresete fotoaparat
  - Pri malim brzinama zatvarača, npr. pri noćnom snimanju

**SETUP: Odabir podešenja snimanja**

Odabir podešenja za funkciju snimanja. Opcije prikazane u ovom izborniku jednake su onima iz [ Shooting Settings] u izborniku HOME. Pogledajte str. 48.



# Reprodukcija snimaka iz izbornika HOME

Možete odabrati različite načine reprodukcije slika.



Tipka HOME



- 1 Pritisnite HOME.
- 2 Odaberite (View Images) kontrolnim tipkama ◀▶.
- 3 Odaberite željeni način prikaza tipkama ▲▼.

## (Single Image): Reprodukcija jedne snimke

Prikaz zadnje snimke, jednako kao kod pritiska tipke (reprodukcija) (str. 43).

## (Index Display): Reprodukcija liste snimaka

Prikaz liste snimaka iz odabrane mape, jednako kao kod pritiska tipke (Index) (str. 44).

## (Slide Show): Reprodukcija niza snimaka

- 1 Odaberite [ Slide Show] u izborniku HOME. Funkcija je jednaka kao i kod pritiska na tipku SLIDE SHOW na daljinskom upravljaču.



- 2 Odaberite [Start] tipkama ▲▼ i pritisnite ● za početak reprodukcije.

### **Pauziranje *slide showa***

Pritisnite kontrolnu tipku ●.

Za ponovno pokretanje, odaberite [Continue] tipkama ▲▼ i zatim pritisnite ●.

- Slide Show se nastavlja od mjesta gdje je prekinut. Ipak, glazba kreće od početka.

**Prikaz prethodne/sljedeće slike**

Pritisnite ◀▶ tijekom pauze.

**Podešavanje glasnoće glazbe**

Pritisnite ▼ za prikaz izbornika za podešavanje glasnoće, zatim podesite glasnoću tipkama ◀▶.

**Prekid slide showa**

Odaberite [Exit] tipkama ▲/▼ tijekom pauze *slide showa* i zatim pritisnite ●.

**Promjena podešenja**

Tvornička podešenja označena su oznakom ✓.

Image		
Samo kad koristite "Memory Stick Duo" (opcija).		
✓	Folder	Reprodukcija svih slika u odabranoj mapi.
	All	Reprodukcija svih slika na "Memory Stick Duo" kartici redom.

Effects		
✓	Simple	Jednostavan slide show prikladan za široku paletu snimaka.
	Nostalgic	Atmosferični slide show filmskog ugođaja.
	Stylish	Elegantni slide show srednjeg tempa.
	Active	Ubrzani slide show pogodan za dinamične slike.
	Normal	Osnovni slide show s određenim vremenskim intervalom.



- Kod efekata [Simple], [Nostalgic], [Stylish] ili [Active] prikazuju se samo fotografije.
- Glazba se ne reproducira (podešeno na [Off]) tijekom [Normal] slide showa. Čuje se samo zvuk videozapisa.

Music		
Odabir glazbe ovisi o odabranom efektu.		
<input checked="" type="checkbox"/>	Music 1	Tvorničko podešenje za [Simple] slide show.
	Music 2	Tvorničko podešenje za [Nostalgic] slide show.
	Music 3	Tvorničko podešenje za [Stylish] slide show.
	Music 4	Tvorničko podešenje za [Active] slide show.
	Off	Podešenje za [Normal] slide show. Bez glazbe.

Interval		
	3 sec	Podešava interval između prikaza slika za [Normal] slide show.
	5 sec	
	10 sec	
	30 sec	
	1 min	
<input checked="" type="checkbox"/>	Auto	Interval se prilagođava odabranom podešenju opcije [Effects]. Podešenje je [Auto] kad za opciju [Effects] nije odabrano [Normal].

Repeat		
<input checked="" type="checkbox"/>	On	Kontinuirana reprodukcija slika.
	Off	Nakon reprodukcije svih slika, slide show završava.

### Dodavanje/promjena glazbenih datoteka

Možete kopirati željenu glazbu (glazbene datoteke) s CD-a ili iz MP3 kolekcije u fotoaparat za reprodukciju uz slide show. To možete učiniti pomoću opcije [ Music Tool] u [ (Printing, Other)] iz izbornika HOME i pomoću isporučenog softvera "Music Transfer" instaliranog na računalo. Za detalje, pogledajte str. 104 i 106.



- Možete snimiti do četiri glazbena isječka (odnosno, njima je moguće zamijeniti postojeće glazbene isječke (Music1 – Music4)).
- Maksimalno trajanje glazbenih isječaka za reprodukciju na fotoaparatu je 3 minute.
- Ako ne možete reproducirati glazbenu datoteku jer je oštećena ili zbog drugih problema, izvedite postupak [Format Music] (str. 104) i kopirajte ponovo.



Ovo poglavlje objašnjava opcije izbornika raspoložive kad pritisnete tipku MENU u reprodukcijском modu. Za detalje o uporabi izbornika pogledajte str. 49.

## (Delete): Brisanje snimaka

Odabir i brisanje snimaka iz pojedinačnog ili indeksnog prikaza. Pogledajte str. 45.

 (This Image)	Brisanje trenutno odabrane snimke.
 (Multiple Images)	Odabir i brisanje više snimaka.
 (All In This Folder)	Brisanje svih snimaka u odabranoj mapi.





## (Slide Show): Reprodukcijski niz snimaka













Ova opcija ima istu funkciju kao [ Slide Show] iz izbornika HOME. Pogledajte str. 62.







## (Retouch): Obrada fotografija nakon snimanja

Ova opcija omogućuje podešavanje fotografija ili primjenu posebnih efekata na fotografije. Izvorna snimka se zadržava.

### Retuširanje fotografija

- 1 Odaberite fotografiju koju želite retuširati.
  - 2 Pritisnite tipku MENU.
  - 3 Odaberite [Retouch] tipkama /, odaberite željeni mod tipkama / i zatim pritisnite .
  - 4 Retuširajte fotografije slijedeći korake za svaki mod opisane u nastavku.
- Slike se ne mogu retuširati tijekom spajanja s High Definition TV prijemnikom.

 (Soft Focus)	<p>Zamućuje periferiju oko odabranog mjesta i ističe objekt.</p>  <p> → </p> <ol style="list-style-type: none"><li>1 Podesite središnji dio željene slike za retuširanje tipkama /, zatim pritisnite tipku MENU.</li><li>2 Odaberite [Level] tipkama / i pritisnite , podesite razinu retuširanja tipkama /, zatim opet pritisnite .</li><li>3 Podesite željeni raspon retuširanja tipkom W/T.</li><li>4 Odaberite [OK] i pritisnite .</li></ol>
---	--

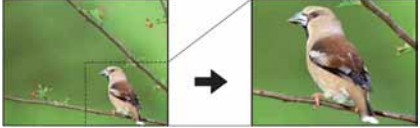
 (Partial Color)	<p>Slika oko odabranog dijela postane crno-bijela kako bi se istaknuo objekt.</p>  <ol style="list-style-type: none"> <li>① Podesite središnji dio željene slike za retuširanje tipkama ▲/▼/◀/▶, zatim pritisnite tipku MENU.</li> <li>② Podesite željeni raspon retuširanja tipkom W/T.</li> <li>③ Odaberite [OK] i pritisnite ●.</li> </ol>
 (Fisheye Lens)	<p>Primjena efekta ribljeg oka oko odabranog mjesta.</p>  <ol style="list-style-type: none"> <li>① Podesite središnji dio željene slike za retuširanje tipkama ▲/▼/◀/▶, zatim pritisnite tipku MENU.</li> <li>② Odaberite [Level] tipkama ▲/▼ i pritisnite ●, podesite razinu retuširanja tipkama ▲/▼, zatim opet pritisnite ●.</li> <li>③ Odaberite [OK] tipkama ▲/▼ i pritisnite ●.</li> </ol>
 (Cross Filter)	<p>Dodaje efekt zvjezdanog sjaja izvorima svjetla.</p>  <ol style="list-style-type: none"> <li>① Odaberite [Level] tipkama ▲/▼ i pritisnite ●, podesite razinu retuširanja tipkama ▲/▼, zatim opet pritisnite ●.</li> <li>② Podesite željeni raspon za retuširanje tipkom W/T.</li> <li>③ Odaberite [OK] i pritisnite ●.</li> </ol>
 (Trimming)	<p>Snima zumiranu sliku kao novu datoteku.</p>  <ol style="list-style-type: none"> <li>① Pritisnite W/T za zumiranje u željenom rasponu.</li> <li>② Podesite mjesto tipkama ▲/▼/◀/▶ i pritisnite MENU.</li> <li>③ Odaberite veličinu slike tipkama ▲/▼ i pritisnite ●. Odaberite veličinu koju ćete snimiti i opet pritisnite ●.</li> <li>④ Odaberite [OK] i pritisnite ●.</li> </ol>



 (Red Eye Correction)	<p>Ispravlja efekt crvenih očiju koji uzrokuje svjetlo bljeskalice.</p>  <p>Odaberite [OK] tipkama ▲/▼, zatim pritisnite ●.</p> <ul style="list-style-type: none"> <li>• Ovisno o slici, možda nećete moći ispraviti efekt crvenih očiju.</li> </ul>
--	---

Kad odaberete [Trimming]



- Veličina uvećane slike može ovisiti o originalnoj snimci.
- Kvaliteta uvećane slike se može pogoršati.

### (Protect): Sprječavanje slučajnog brisanja

Zaštita slika od slučajnog brisanja.

 (This Image)	Uključenje/isključenje zaštite za trenutno odabranu sliku.
 (Multiple Images)	Odabir i uključenje/isključenje zaštite za više slika.

### Zaštita snimke

- 1 Odaberite snimke koje želite zaštititi u pojedinačnom ili indeksnom prikazu.
- 2 Pritisnite MENU za prikaz izbornika.
- 3 Odaberite  (Protect) tipkama ▲/▼ i odaberite [This Image] tipkama ◀/▶, zatim pritisnite ●. Prikazana slika je zaštićena i na zaslonu je vidljiv indikator  (Protect)





### Odabir i zaštita snimaka













- 1 Pritisnite MENU za prikaz izbornika.
- 2 Odaberite [Protect] tipkama ▲/▼ i odaberite [Multiple Images] tipkama ◀/▶, zatim pritisnite ●.

U pojedinačnom prikazu:

- 3 Odaberite snimku koju želite zaštititi kontrolnim tipkama ◀/▶, zatim pritisnite ●. Odabrana snimka označena je s ✓.
- 4 Pritisnite ◀/▶ za prikaz drugih snimaka koje želite zaštititi, zatim pritisnite ●.
- 5 Pritisnite MENU.

- ⑥ Odaberite [OK] tipkom , zatim pritisnite .

U indeksnom prikazu:

- ③ Odaberite snimku koju želite zaštititi kontrolnim tipkama ///, zatim pritisnite .
- Odabrana snimka označena je s .
- ④ Za zaštitu ostalih slika, ponovite korak ③.
- ⑤ Za odabir svih slika u mapi, odaberite skalu izbornika tipkom  i zatim pritisnite . Uz odabranu mapu se prikazuje .
- ⑥ Pritisnite MENU.
- ⑦ Odaberite [OK] tipkom , zatim pritisnite .
- Na odabranim snimkama pojavljuje se indikator  (Protect).

### Poništenje zaštite

Odaberite snimku za koju želite poništiti zaštitu, i "otključajte" je primjenom postupka kakav se koristi i za zaštitu.



Indikator  (Protect) nestane sa snimke.

- Obratite pozornost da se formatiranjem unutarnje memorije ili kartice "Memory Stick Duo" s nje brišu svi podaci, uključujući i zaštićene slike. Ti se podaci ne mogu vratiti.
- Potrebno je neko vrijeme za zaštitu slike.

### DPOF: Dodavanje oznake za ispis

Dodaje oznaku za ispis DPOF (Print order) slikama koje želite otisnuti.

Pogledajte str. 111.

 (This Image)	Pridjeljuje oznaku za ispis (DPOF) trenutno odabranoj snimci ili je uklanja s nje.
 (Multiple Images)	Odabire snimke i pridjeljuje im oznaku za ispis (DPOF) ili je uklanja s njih.

### (Print): Ispis fotografija pomoću pisaa

Omogućuje ispis fotografija.

Ova opcija ima istu funkciju kao opcija [ Print] u izborniku HOME.

Pogledajte str. 108.

 (Rotate): Zakretanje fotografije

Rotiranje fotografije.

- ① Prikažite sliku koju želite zakrenuti.
  - ② Pritisnite tipku MENU za prikaz izbornika.
  - ③ Kontrolnim tipkama ▲/▼ odaberite [Rotate] i pritisnite tipku ●.
  - ④ Odaberite [↶ ↷] i zakrenite sliku tipkama ◀/▶.
  - ⑤ Pomoću ▲/▼ odaberite [OK] i pritisnite tipku ●.
- Nije moguće okretati zaštićene slike ili videozapise.
  - Slike snimljene drugom opremom možda se neće moći okretati u ovom fotoaparatu.
  - Kod gledanja slika na osobnom računaru, informacija o okretanju slike možda neće biti vidljiva, ovisno o softveru.

 (Select Folder): Odabir mape za pregled slika

Odabir mape u kojem je slika koju želite reproducirati kad fotoaparat koristite s "Memory Stick Duo" karticom.

- ① Odaberite željenu mapu kontrolnim tipkama ◀/▶.

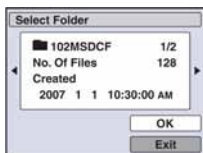



- ② Odaberite [OK] pomoću ▲, zatim pritisnite ●.

**Poništenje odabira mape**

U koraku ② odaberite [Exit], zatim pritisnite tipku ●.



 O mapama

Fotoaparat pohranjuje slike u određenu mapu na "Memory Stick Duo" kartici. Možete promijeniti mapu ili izraditi novu.

- Za izradu nove mape → [Create REC. Folder] (str. 72).
- Za promjenu mape za snimanje slika → [Change REC. Folder] (str. 73).
- Kad na kartici "Memory Stick Duo" izradite više mapa i prikaže se prva ili zadnja slika u mapi, pojavljuju se sljedeći indikatori:
  -  : prijelaz na prethodnu mapu.
  -  : prijelaz na sljedeću mapu.
  -  : prijelaz na prethodnu ili sljedeću mapu.



# Podešavanje opcija izbornika Manage Memory i Settings

Možete promijeniti tvorničke postavke koristeći  (Manage Memory) ili  (Settings) u izborniku HOME.

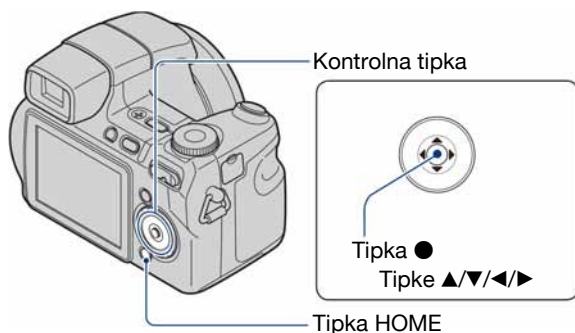

---

**1** Pritisnite tipku HOME za prikaz izbornika HOME.

---

**2** Kontrolnim tipkama ◀/▶ odaberite  (Manage Memory) ili  (Settings).

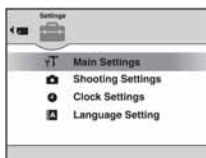

---

**3** Tipkama ▲/▼ odaberite željenu opciju, zatim pritisnite ●.

---

**4** Pritisnite ▶ i odaberite željenu opciju tipkama ▲/▼, zatim pritisnite ●.

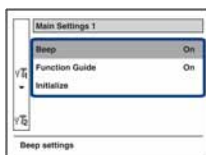

---

**5** Tipkama ▲/▼ odaberite željeno podešenje i zatim pritisnite ●.

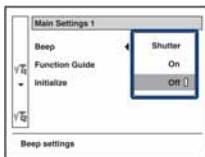

---

### Za poništenje podešenja

Odaberite [Cancel] ako se pojavi, zatim pritisnite ●.

Ukoliko se ne pojavi, pritisnite kontrolnu tipku ◀.

- Postavka ostaje pohranjena čak i kad isključite fotoaparatus.
- Fotoaparatus se podešava u funkciju snimanja pritiskom okidača dopola.

## Memory Tool – Memory Stick Tool

Ova postavka se pojavljuje samo kad je u aparat uložen "Memory Stick Duo".

### Format

Formatiranje "Memory Stick Duo" kartice. Komercijalno nabavljivi "Memory Stick Duo" je već formatiran i možete ga odmah koristiti.

• Formatiranjem ćete nepovratno izbrisati sve podatke na "Memory Stick Duo" kartici, čak i zaštićene slike.

- 1 Kontrolnim tipkama ▲/▼/◀/▶ odaberite [Format] i pritisnite tipku ●.  
Pojava se poruka "All data in Memory Stick will be erased".
- 2 Kontrolnom tipkom ▲ odaberite [OK] i pritisnite tipku ●.  
Formatiranje je dovršeno.

### Za odustajanje od formatiranja

Odaberite [Cancel] u koraku ② i zatim pritisnite ●.

### Create REC. Folder

Ova funkcija omogućuje izradu mape za snimanje na "Memory Stick Duo" kartici.

- 1 Kontrolnim tipkama ▲/▼/◀/▶ odaberite [Create REC. Folder] i pritisnite tipku ●.  
Pojava se izbornik za izradu mape.



- 2 Kontrolnom tipkom ▲ odaberite [OK] i pritisnite ●.  
Izrađuje se nova mapa s jednim brojem većim od posljednje načinjene mape. To ujedno postaje i mapa za snimanje.

### Za odustajanje od izrade mape

Odaberite [Cancel] u koraku ② i zatim pritisnite ●.

- U slučaju da ne želite izraditi novu mapu, kao mapu za snimanje se odabire "101MSDCF".
- Možete izraditi mapu "999MSDCF".
- Slike se snimaju u novu mapu dok ne izradite ili odaberete novu mapu.
- Ne možete izbrisati mapu pomoću fotoaparata. Za brisanje mapa koristite računalo itd.
- U mapu možete pohraniti do 4 000 slika. Kad premašite kapacitet mape, automatski se izrađuje nova mapa.
- Za detaljnije informacije pogledajte poglavlje "Mjesta za pohranu datoteka i nazivi datoteka" (str. 96).



## Change REC. Folder

Mijenja mapu koja se trenutno koristi za snimanje slika.

- 1 Kontrolnim tipkama ▲/▼/◀/▶ odaberite [Change REC. Folder], zatim pritisnite ●. Pojavi se izbornik za izradu mape.



- 2 Odaberite željenu mapu kontrolnom tipkama ◀/▶, odaberite [OK] tipkom ▲ i pritisnite ●.

### Za odustajanje od promjene mape

Odaberite [Cancel] u koraku ② i zatim pritisnite ●.

- Kao mapu za snimanje možete odabrati "100MSDCF".
- Snimljene slike ne možete premjestiti u drugu mapu.

## Copy

Kopiranje svih slika iz unutarnje memorije na "Memory Stick Duo" karticu.

- 1 Uložite "Memory Stick Duo" karticu kapaciteta 32 MB ili više.
- 2 Kontrolnim tipkama ▲/▼/◀/▶ odaberite [Copy] i zatim pritisnite ●. Pojavi se poruka "All data in internal memory will be copied".
- 3 Kontrolnom tipkom ▲ odaberite [OK] i pritisnite ●. Kopiranje počinje.

### Za odustajanje od kopiranja

Odaberite [Cancel] u koraku ③ i zatim pritisnite ●.

- Koristite potpuno napunjene baterije ili mrežni adapter (opcija). Namjeravate li kopirati slike dok su uložene gotovo prazne baterije, može se dogoditi da se u potpunosti isprazne, što će uzrokovati prekid kopiranja i moguć gubitak podataka.
- Ne možete kopirati pojedinačne slike.
- Izvorne slike unutarnje memorije ostaju pohranjene čak i nakon kopiranja. Za brisanje sadržaja unutarnje memorije izvadite "Memory Stick Duo" nakon kopiranja, zatim izvršite naredbu [Format] u izborniku [Internal Memory Tool] (str. 74).
- Kod kopiranja podataka s unutarnje memorije na "Memory Stick Duo", kopirat će se svi podaci. Ne možete odabrati određenu mapu na "Memory Stick Duo" kartici kao određite za podatke koji će se kopirati.
- Oznaka **DPOF** (Print order) koju dodate slici se briše kad kopirate podatke.

## Memory Tool – Internal Memory Tool

Ova postavka se ne pojavljuje kad je u fotoaparatu uložena "Memory Stick Duo".

### Format

Formatiranje unutarnje memorije.

• Formatiranjem ćete nepovratno izbrisati sve podatke iz unutarnje memorije, čak i zaštićene slike.

- ① Kontrolnim tipkama ▲/▼/◀/▶ odaberite [Format] i pritisnite tipku ●.  
Pojavi se poruka "All data in internal memory will be erased".
- ② Kontrolnom tipkom ▲ odaberite [OK] i pritisnite tipku ●.  
Formatiranje je dovršeno.

### Za odustajanje od formatiranja

Odaberite [Cancel] u koraku ② i zatim pritisnite ●.

## **Main settings – Main Settings 1**

Tvorničke postavke su označene sa .

### **Beep**

Odabir zvučnog signala koji se javlja kad rukujete fotoaparatom.

	Shutter	Uključuje se zvuk zatvarača kad pritisnete okidač.
<input checked="" type="checkbox"/>	On	Uključuje se zvučni signal/zvuk zatvarača kad pritisnete kontrolnu tipku/okidač.
	Off	Zvučni signal/zvuk zatvarača je isključen.







### **Function Guide**

Kad koristite fotoaparat, prikazan je opis funkcija.

<input checked="" type="checkbox"/>	On	Prikaz funkcijskog vodiča.
	Off	Isključenje funkcijskog vodiča.

### **Initialize**

Resetiranje svih postavki na tvorničke vrijednosti. Čak i ako izvršite ovu funkciju, sačuvat će se slike snimljene u unutarnju memoriju.

- ① Kontrolnim tipkama /// odaberite [Initialize] i pritisnite tipku .  
Pojavljuje se poruka "Initialize all settings".
- ② Odaberite [OK] tipkom , a zatim pritisnite .  
Postavke se resetiraju na tvorničke.

### **Odustajanje od resetiranja**

Odaberite [Cancel] u koraku ② i zatim pritisnite .

- Tijekom resetiranja ne smije biti odspojeno napajanje.

## Main settings – Main Settings 2

Tvorničke postavke su označene sa .

### USB Connect

Odabir USB načina za uporabu prilikom spajanja fotoaparata na računalo ili pisač kompatibilan s funkcijom PictBridge pomoću višenamjenskog kabela.

	PictBridge	Spajanje fotoaparata s PictBridge kompatibilnim pisačem (str. 108). Kad fotoaparat spojite na računalo, automatski se aktivira izbornik kopiranja, i slike iz mape za snimanje se kopiraju na računalo (Windows XP, Mac OS X).
	Mass Storage	Uspostavljanje Mass Storage veze između fotoaparata i računala ili drugog USB uređaja (str. 92).
	Auto	Fotoaparat automatski prepoznaje i uspostavlja vezu s računalom ili PictBridge kompatibilnim pisačem (str. 92 i 108). <ul style="list-style-type: none"> <li>• Ukoliko fotoaparat i PictBridge kompatibilni pisač nije moguće povezati kad je uključena postavka [Auto], promijenite je na [PictBridge].</li> <li>• Ukoliko fotoaparat i računalo ili drugi USB uređaj nije moguće povezati kad je uključena postavka [Auto], promijenite je na [Mass Storage].</li> </ul>

### COMPONENT

Podešava izlazni videosignal na SD ili HD (1080i), prema priključenom TV prijemniku ili videoopremi. Pogledajte str. 85.

	HD(1080i)	Odabire se kod spajanja fotoaparata na 1080i High Definition TV
	SD	Odabire se kod spajanja fotoaparata na TV ili videoopremu koji ne podržavaju HD(1080i) signal.

**Video Out**

Podešava izlazni videosignal prema priključenoj opremi. Različite države i regije koriste različite sustave boja. Želite li gledati slike na TV zaslonu, provjerite na str. 87 sustav boje za državu ili regiju u kojoj se fotoaparat koristi.

NTSC	Podešavanje izlaznog videosignala na NTSC (npr. SAD, Japan).
PAL	Podešavanje izlaznog videosignala na PAL (npr. Europa).





## Shooting Settings – Shooting Settings 1

Tvorničke postavke su označene sa .

### AF Illuminator

AF osvjetljenje omogućuje izoštravanje objekta u tamnim uvjetima snimanja. AF osvjetljenje emitira crveno svjetlo kad se okidač pritisne napola što omogućuje lakše izoštravanje dok se ne podesi fiksno žarište. Istovremeno se na zaslonu pojavljuje indikator .

<input checked="" type="checkbox"/>	Auto	Uporaba AF osvjetljenja.
<input type="checkbox"/>	Off	Isključeno AF osvjetljenje.

- Ako AF osvjetljenje nedovoljno osvijetli objekt ili ako objekt nema kontrast, slika se neće izoštriti. (Preporučuje se približna udaljenost od oko 3,8 m (zum: W) / 3 m (zum: T).)
- Izoštrana slika se postiže sve dok svjetlo AF osvjetljenja dopire do objekta čak i ako svjetlo nije u sredini objekta.
- Kod automatskog izoštravanja (str. 42) AF osvjetljenje ne radi.
- Kod uporabe funkcije AF Illuminator, prednost pri izoštravanju imaju objekti unutar ili blizu središta okvira. U tom slučaju nije vidljiv normalan AF okvir i prikazan je novi AF okvir točkastih linija.
- AF osvjetljenje ne radi ako ste odabrali  (Advanced Sports Shooting),  (Landscape),  (Twilight) ili  (Fireworks) u Scene Selection modu, ako [Conversion Lens] nije podešen na [Off] ili ako je [Face Detection] podešen na [On].
- AF osvjetljenje emitira vrlo snažno svjetlo. Izravno gledanje u AF emiter izbliza nije preporučljivo iako ne predstavlja sigurnosni rizik.

### Grid Line

Prikaz mreže linija pojednostavljuje smještanje objekta vodoravno/okomito pri kadriranju.

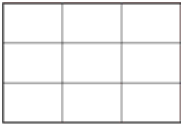
<input type="checkbox"/>	On	Uključen prikaz mreže linija. 
<input checked="" type="checkbox"/>	Off	Isključen prikaz mreže linija.

- Mreža linija se ne snima.

## AF Mode

Odabir načina automatskog izoštravanja.

<input checked="" type="checkbox"/>	Single	Fotoaparatus automatski izoštrava sliku kad okidač pritisnete dopola. Ovaj način rada je koristan za snimanje statičnih objekata.
	Monitor	Fotoaparatus automatski izoštrava sliku prije nego okidač pritisnete dopola. Ovaj način skraćuje vrijeme potrebno za izoštravanje. • Potrošnja baterije je brža nego u načinu [Single].

- Kad je opcija [Face Detection] podešena na [On] ili odabrana opcija  (Advanced Sports Shooting) u Scene Selection, [AF Mode] ne radi.

## Digital Zoom

Bira digitalni zum. Fotoaparatus uvećava sliku optičkim zumom (do 15×). Kad zumiranje premaši 15×, fotoaparatus se prebacuje na smart ili precizni digitalni zum.

<input checked="" type="checkbox"/>	Smart (Smart zum) (sQ)	Digitalno uvećava sliku unutar raspona u kojem neće biti izobličena, ovisno o veličini slike. Funkcija nije dostupna kad je veličina slike podešena na [8M] ili [3:2]. • U sljedećoj tablici je prikaz maksimalnog faktora Smart zuma.
	Precision (Precision digitalni zum) (PQ)	Uvećava sve slike do maksimalno 30×, no kvaliteta slike je slabija.
	Off	Digitalni zum je isključen.

Veličina slike i maksimalna skala zuma pri uporabi funkcije Smart zum

Veličina	Maksimalna skala zuma
5M	Oko 18×
3M	Oko 23×
VGA	Oko 76×
16:9	Oko 251×

- Kad je opcija [Face Detection] podešena na [On] ili odabrana opcija  (Advanced Sports Shooting) u Scene Selection, Digital Zoom ne radi.

### Conversion Lens

Omogućuje pravilno izoštravanje kod uporabe konverzijskog objektiva (opcija). Učvrstite isporučeni adapterski prsten i zatim učvrstite konverzijski objektiv (str. 19).

<input type="checkbox"/>	Tele (D <sub>T</sub> )	Uporaba teleobjektiva.
<input type="checkbox"/>	Wide (D <sub>W</sub> )	Uporaba širokokutnog objektiva.
<input checked="" type="checkbox"/>	Off	Bez konverzijskog objektiva.

- Kod uporabe ugrađene bljeskalice, može doći do blokiranja svjetla i pojave vidljive sjene.
- Raspon zumiranja je ograničen.
- Raspon izoštravanja je ograničen.
- Podrobnosti potražite u uputama za uporabu priloženim uz konverzijski objektiv.





## 📷 Shooting Settings – Shooting Settings 2

Tvorničke postavke su označene sa ✓.

### Flash Sync.

Odaberite vrijeme aktiviranja bljeskalice.

✓	Front	<p>Normalo odaberite ovu postavku. S obzirom da se bljeskalica aktivira odmah nakon pritiska na okidač, moguće je snimanje bliže trenutku otvaranja zatvarača.</p> 
	Rear (REAR)	<p>Upotrijebite kod pokretnih objekata i sl. S obzirom da se bljeskalica aktivira upravo prije zatvaranja zatvarača, moguće je snimiti svjetlosni trag kretanja objekta.</p> 

#### Funkcija [Rear]

- Ako je brzina zatvarača prevelika, efekt koji se postiže funkcijom [Rear] možda se neće ostvariti.
- Ako je odabrana funkcija smanjenja efekta crvenih očiju, efekt se možda neće smanjiti kod manje brzine zatvarača.

### Auto Orientation

Kad fotoaparat zakrenete za snimanje u portretnoj orijentaciji, detektira se promjena položaja i slika se prikazuje u portretnoj orijentaciji.

✓	On	Snima sliku s pravilnom orijentacijom.
	Off	Automatska orijentacija je isključena.

- Ovisno o kutu snimanja, orijentacija slike se možda neće snimiti pravilno.

**Auto Review**

Prikaz snimljene slike na zaslonu na otprilike 2 sekunde neposredno nakon snimanja.

<input checked="" type="checkbox"/>	On	Uključena funkcija automatskog pregleda slika.
<input type="checkbox"/>	Off	Isključena funkcija automatskog pregleda slika.

- Ukoliko okidač pritisnete dopola tijekom ovog perioda, nestaje prikaz snimljene slike i odmah možete snimiti sljedeću.

**Expanded Focus**



Dvostruko povećava srednji dio zaslona kod ručnog izoštravanja.

<input checked="" type="checkbox"/>	On	Dvostruko povećanje.
<input type="checkbox"/>	Off	Bez povećanja.

## Clock Settings

### Clock Settings

Podešavanje datuma i vremena.

① Odaberite [ Clock Settings] u izborniku  (Settings) unutar izbornika HOME.

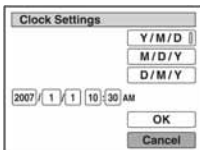

- ② Odaberite format prikaza tipkama ▲/▼ i zatim pritisnite ●.
- ③ Odaberite opcije tipkama ◀/▶ i zatim podesite vrijednosti tipkama ▲/▼ te pritisnite ●.
- ④ Odaberite [OK] i pritisnite ●.

### Za odustajanje od podešavanja sata

Odaberite [Cancel] u koraku ④, zatim pritisnite ●.

---

## Language Setting

### Language Setting

Odabir jezika za prikaz opcija izbornika, upozorenja i poruka.



# Gledanje slika na zaslonu TV prijemnika

Možete gledati slike na zaslonu TV prijemnika spajanjem fotoaparata s TV prijemnikom. Povezivanje se razlikuje ovisno o vrsti TV prijemnika koji spajate.

## Gledanje slika kad je fotoaparat spojen na TV pomoću isporučenog višenamjenskog kabela

Prije međusobnog spajanja, isključite fotoaparat i TV prijemnik.

### 1 Spojite fotoaparat s TV prijemnikom.

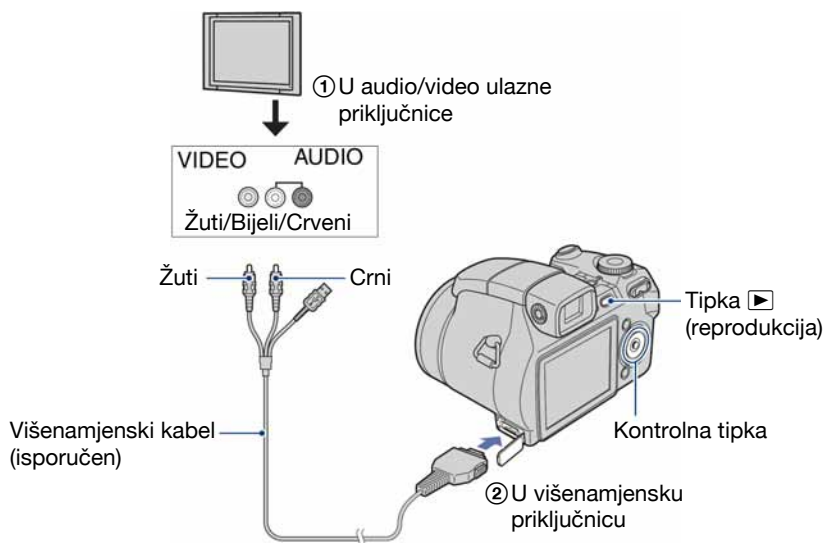

- Ako TV prijemnik ima stereo ulazne priključnice, spojite audio priključak (crni) višenamjenskog kabela u lijevu audio priključnicu.

### 2 Uključite TV prijemnik i podesite preklopku TV/video izlaza na "video".

- Podrobnosti potražite u uputama za uporabu TV prijemnika.

### 3 Pritisnite [play icon] za uključenje fotoaparata.

Snimke iz fotoaparata prikazuju se na TV zaslonu.

Pritisnite kontrolnu tipku [left/right arrow] za odabir željene slike.

- Kad koristite fotoaparat u stranoj zemlji, možda će biti potrebno podesiti izlazni videosignal u skladu s TV sustavom koji se koristi (str. 77).

### Gledanje slika kad je fotoaparat spojen na HD TV

Možete gledati slike na zaslonu TV prijemnika spajanjem fotoaparata s HD (High Definition) TV prijemnikom uporabom komponentnog kabela (opcija).

Prije međusobnog spajanja, isključite fotoaparat i TV prijemnik.

#### 1 Spojite fotoaparat s TV prijemnikom.

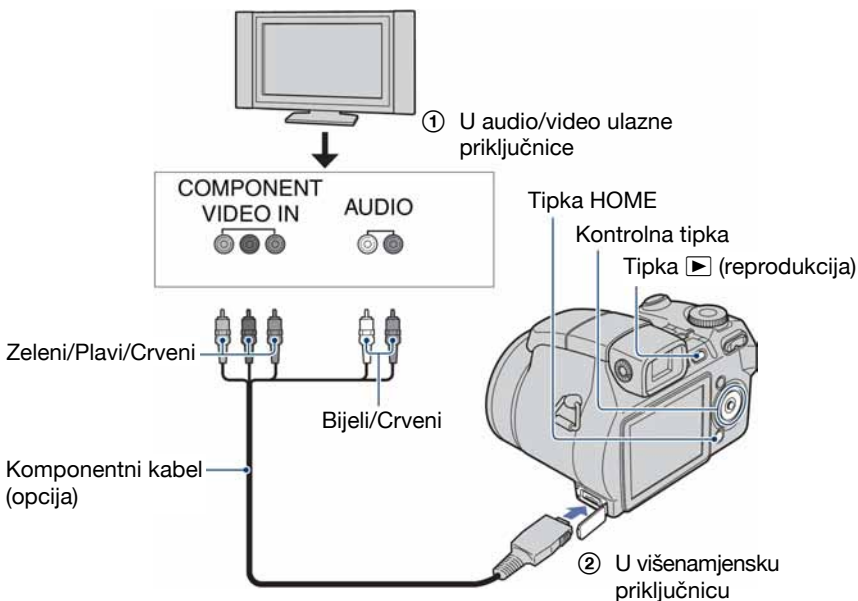

- Priključke video kabela (zeleni/plavi/crveni) spojite na priključnice istih boja.

#### 2 Uključite TV prijemnik i podesite preklopku TV/video izlaza na "video".

- Podrobnosti potražite u uputama za uporabu TV prijemnika.

---

### 3 Pritisnite za uključenje fotoaparata.

Snimke iz fotoaparata prikazuju se na TV zaslonu.

Pritisnite kontrolnu tipku   za odabir željene slike.

---

- Podesite [COMPONENT] na [HD(1080i)] u [Main Settings 2] odabirom  (Settings) u izborniku HOME (str. 76).
- Kad koristite fotoaparat u inozemstvu, možda ćete trebati promijeniti izlaz videosignala u skladu sa spojenim TV prijemnikom (str. 77).
- Videozapise nije moguće reproducirati kod HD (1080i) izlaza.

### 0 sustavima boja

Ako želite reproducirati sliku na TV zaslonu, potreban je TV prijemnik koji ima ulaznu video priključnicu i višenamjenski kabel. Sustav boja TV prijemnika mora biti jednak sustavu boja fotoaparata. Provjerite sljedeći popis.

#### NTSC sustav

Bahamsko otočje, Bolivija, Kanada, Srednja Amerika, Čile, Kolumbija, Ekvador, Jamajka, Japan, Koreja, Meksiko, Peru, Surinam, Tajvan, Filipini, SAD, Venezuela, itd.

#### PAL sustav

Australija, Austrija, Belgija, Kina, Češka, Danska, Finska, Njemačka, Nizozemska, Hong Kong, Mađarska, Italija, Kuvajt, Malezija, Novi Zeland, Norveška, Poljska, Portugal, Singapur, Slovačka, Španjolska, Švedska, Švicarska, Tajland, Velika Britanija, itd.

#### PAL-M sustav

Brazil

#### PAL-N sustav

Argentina, Paragvaj, Urugvaj

#### SECAM sustav

Bugarska, Francuska, Gvajana, Iran, Irak, Monako, Rusija, Ukrajina, itd.



# Mogućnosti sustava Windows

Za detalje o uporabi Macintosh računala pogledajte "Uporaba Macintosh računala" (str. 105). U ovom poglavlju se prikazuje engleska verzija prikaza na zaslonu.

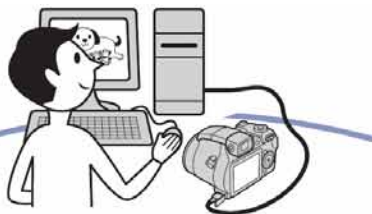

## Prvo instalirajte isporučeni softver (str. 90)



## Kopiranje slika na računalo (str. 91)



- Pregled slika na računalu

## Uživanje u slikama uz "Picture Motion Browser" i "Music Transfer" (str. 98 i 104)



- Pregled snimaka pohranjenih na računalo
- Pregled fotografija po datumu
- Editiranje snimaka
- Prikaz lokacija snimanja fotografija na *online* zemljovidima. (Za to treba računalo biti spojeno na Internet.)
- Snimanje novog diska. (Potreban je CD/DVD snimač.)
- Ispis ili pohrana fotografija s datumom.
- Dodavanje/mijenjanje glazbenih datoteka uz "Music Transfer"



### Preporučena konfiguracija računala

Ukoliko računalo priključujete na fotoaparatus, preporučujemo sljedeću konfiguraciju.

#### Preporučena konfiguracija za kopiranje slika

**OS (instaliran):** Microsoft Windows 2000 Professional, Windows XP\*.

- Za navedene operativne sustave pravilan rad nije zajamčen kod nadogradnje sustava ili kod *multi-boot* sustava.

**USB priključnica:** Standardna

#### Preporučena konfiguracija za uporabu programa "Picture Motion Browser" i "Music Transfer"

**OS (instaliran):** Microsoft Windows 2000 Professional, Windows XP\*.

**Zvučna kartica:** 16 bita, stereo, sa zvučnicima

**CPU/Memorija:** Pentium III 500 MHz ili brži, 128 MB RAM ili više (Pentium III 800 MHz ili brži i 256 MB RAM ili više je preporučljivo)

**Softver:** DirectX 9.0c ili noviji

**Tvrđi disk:** Prostor na disku za instalaciju —200 MB ili više

**Zaslona:** Rezolucija zaslona: 1 024 × 768 ili više; Boje: High Color (16-bitna boja) ili više

\* Nisu podržane 64-bitne edicije niti Starter Edition.

- Ovaj softver je kompatibilan s DirectX tehnologijom. "DirectX" mora biti instaliran.

### Napomene o priključenju fotoaparata na računalo

- Ispravan rad nije zajamčen u svim prethodno opisanim preporučenim sustavima.
- Ispravan rad nije zajamčen ako na jedno računalo istodobno spojite dva ili više USB uređaja. Ovisno o tipu USB opreme koju koristite istovremeno, neki od uređaja, uključujući i fotoaparatus, možda neće raditi.
- Ispravan rad nije zajamčen pri uporabi USB *huba*.
- Priključenje fotoaparata pomoću USB sučelja koje podržava Hi-Speed USB (USB 2.0) omogućuje naprednu brzinu prijenosa budući da ovaj fotoaparatus podržava Hi-Speed USB (USB 2.0).
- Postoje tri načina USB priključenja, odnosno, [Auto] (tvorničko podešenje), [Mass Storage] i [PictBridge] priključenje. Ovo poglavlje opisuje [Auto] i [Mass Storage] način. Za podrobnosti o [PictBridge] priključenju, pogledajte str. 76.
- Komunikacija između fotoaparata i osobnog računala možda se neće uspostaviti istovremeno nakon *suspend* ili pripravnog stanja.

### Tehnička podrška

Dodatne informacije o ovom proizvodu i odgovore na često postavljana pitanja, možete pronaći na internetskoj stranici Sony Customer Support.  
<http://www.sony.net/>

# Instaliranje isporučenog softvera

Isporučeni softver možete instalirati na sljedeći način.



- Ako upotrebljavate Windows 2000, nemojte spajati fotoaparata prije instalacije.
- Kod Windows 2000/XP, logirajte se kao Administrator.
- Tijekom instaliranja isporučenog softvera, automatski se instalira i USB *driver*.

---

## 1 Uključite računalo i umetnite isporučeni CD-ROM u CD-ROM pogon računala.

Prikazuje se instalacijski izbornik.



- Ako se ne prikaže izbornik, dvaput kliknite na  (My Computer) →  (SONYPICTUTIL).

---

## 2 Kliknite [Install].

Prikazuje se izbornik "Choose Setup Language".

---

## 3 Odaberite željeni jezik i zatim kliknite [Next].

Prikazuje se izbornik [Location Settings].

---

## 4 Odaberite [Region] i [Country/Area], zatim kliknite [Next].

Kad se pojavi [Welcome to the InstallShield Wizard for Sony Picture Utility], kliknite na [Next]. Prikazuje se "License Agreement".

Pažljivo pročitajte ugovor. Ako prihvaćate uvjete ugovora, kliknite oznaku uz natpis [I accept the terms of the license agreement] i zatim kliknite [Next].

---

## 5 Slijedite upute na zaslonu za izvršavanje instalacije.

- Kad se pojavi poruka, ponovno pokrenite računalo slijedeći upute na zaslonu.
- DirectX je možda već instaliran na računalo, ovisno o sistemskom okruženju.

---

## 6 Izvadite CD-ROM nakon završetka instalacije.

Nakon instaliranja softvera, na radnoj površini se pojavljuje ikona prečice za otvaranje stranice za registriranje korisnika.

Nakon registriranja na internetskoj stranici, možete računati na sigurnu i korisnu korisničku podršku.

<http://www.sony.net/registration/di>

# Kopiranje slika na računalo

U ovom poglavlju je opisan postupak kopiranja slika s fotoaparata na Windows računalo.

Slike možete kopirati na sljedeći način.

## Računalo s utorom za Memory Stick

Izvadite "Memory Stick Duo" iz fotoaparata i uložite ga u Memory Stick Duo adapter. Umetnite Memory Stick Duo adapter u pripadajući utor na računalu i zatim kopirajte slike.

- Čak i ako upotrebljavate Windows 95/98/98 SecondEdition/NT/Me, možete kopirati slike na računalo umetanjem "Memory Stick Duo" kartice u Memory Stick utor.
- Ako se "Memory Stick PRO Duo" ne prepozna, pogledajte str. 119.

## Računalo bez utora za Memory Stick

Za kopiranje slika slijedite postupak opisan u koracima od 1 do 4 na stranicama 91 do 95.

- Ako upotrebljavate Windows 2000, instalirajte isporučeni softver prije nastavka. Uz Windows XP, instaliranje nije potrebno.
- Izbornici pri kopiranju slika s "Memory Stick Duo" kartice na računalo služe samo kao primjer.
- Ovaj fotoaparat nije kompatibilan verzijama Windows 95/98/98 Second edition/NT/Me operativnog sustava. Ako upotrebljavate računalo bez utora za Memory Stick, upotrijebite čitač za Memory Stick (opcija) za kopiranje slika iz "Memory Stick Duo" kartice na računalo.
- Za kopiranje slika iz unutarnje memorije u računalo, prvo kopirajte slike u "Memory Stick Duo" i zatim ih kopirajte na računalo.

## Korak 1: Priprema fotoaparata i računala

### 1 Umetnite "Memory Stick Duo" sa snimljenim slikama u fotoaparat.

- Kad kopirate slike iz unutarnje memorije, ovaj korak nije potreban.

### 2 Uložite napunjenu bateriju u fotoaparat ili ga priključite na zidnu utičnicu mrežnim adapterom (opcija).

- Kad kopirate slike na računalo uz uporabu baterijskog napajanja, kopiranje možda neće uspjeti ili se podaci mogu oštetiti uslijed isključenja fotoaparata tijekom prijenosa.

### 3 Pritisnite tipku (reprodukcija), zatim uključite računalo.

Tipka  (reprodukcija)

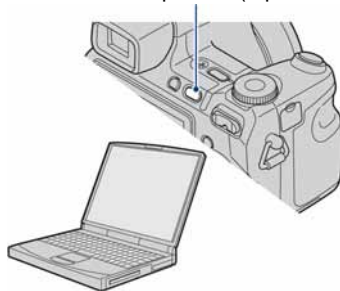

## Korak 2: Spajanje fotoaparata i računala

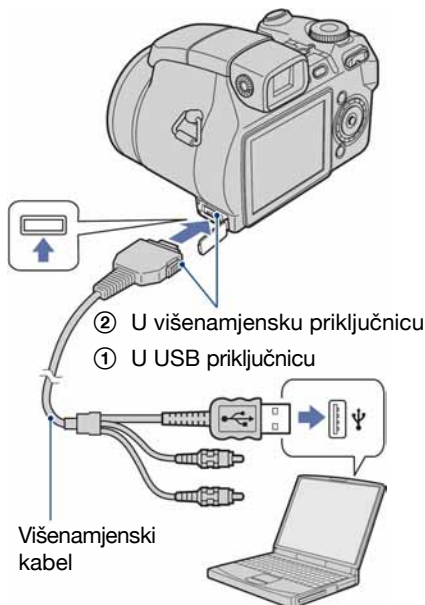

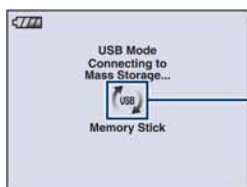

- U sustavu Windows XP, na radnoj površini računala se pojavljuje AutoPlay Wizard.

Na zaslону fotoaparata pojavi se poruka "Connecting to Mass Storage..."



Indikator pristupa\*

Nakon prvog USB povezivanja, računalo automatski pokreće program za prepoznavanje fotoaparata. Pričekajte neko vrijeme.

\* Tijekom komunikacije prikazan je indikator . Nemojte rukovati računalom dok je prikazan taj indikator. Kad se indikator promijeni u , možete nastaviti koristiti računalo.

- Ako se poruka "Connecting to Mass Storage..." ne pojavi, podesite [USB Connect] na [Mass Storage] (str. 76).
- Ako je instaliran isporučeni softver, može se prikazati [Import Images] izbornik (str. 98). U tom slučaju možete prebacivati slike izravno pomoću "Picture Motion Browser" aplikacije.

## Korak 3-A: Kopiranje slika na računalo

XP

- Za Windows 2000 slijedite postupak opisan u "Koraku 3-B: Kopiranje slika na računalo" na str. 93.
- Za Windows XP, ukoliko se na zaslonu automatski ne pojavi *wizard*, slijedite postupak opisan u "Koraku 3-B: Kopiranje slika na računalo" na str. 93.

U ovom poglavlju je opisan primjer kopiranja slika u mapu "My Documents".

- 1 Nakon USB povezivanja iz koraka 2 kliknite na [Copy pictures to a folder on my computer using Microsoft Scanner and Camera Wizard] → [OK] dok se na radnoj površini automatski pojavljuje *wizard*.

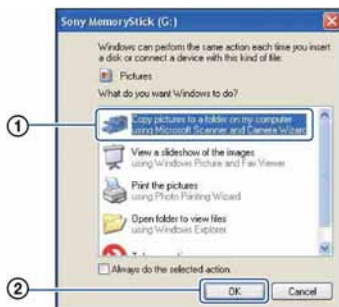

Pojavi se "Scanner and Camera Wizard".

### 2 Kliknite [Next].

Pojave se slike sadržane na "Memory Stick Duo" kartici.

- Ako nije uložena "Memory Stick Duo", pojavljuju se slike iz unutarnje memorije.

### 3 Kliknite na kvadratić za isključenje oznaka svih slika koje ne želite kopirati, a zatim [Next].



Pojavi se prozor "Picture Name and Destination".

### 4 Odaberite datoteke i mape u koje ih želite kopirati i kliknite na [Next].

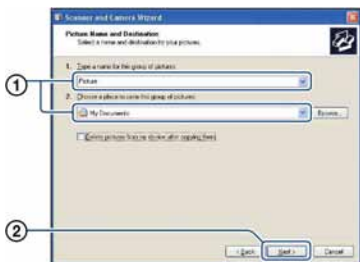

Počnje kopiranje. Po završetku kopiranja pojavi se prozor "Other Options".

- Poglavlje opisuje primjer kopiranja slika u mapu "My Documents".

### 5 Kliknite na oznaku pored [Nothing. I'm finished working with these pictures], a zatim na [Next].



Pojavi se prozor "Completing the Scanner and Camera Wizard".

### 6 Kliknite [Finish].

Wizard se zatvara.

- Želite li nastaviti s kopiranjem ostalih slika, odspojite višenamjenski kabel (str. 95). Zatim slijedite postupak iz poglavlja u "Korak 2: Spajanje fotoaparata i računala" na str. 92.

## Korak 3-B: Kopiranje slika na računalo

2000

- Za Windows XP slijedite postupak opisan u "Koraku 3-A: Kopiranje slika na računalo" na str. 92.

U ovom poglavlju je opisan primjer kopiranja slika u mapu "My Documents".

- 1** Dvapat kliknite [My Computer] → [Removable Disk] → [DCIM].

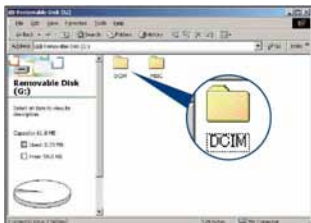

- Ako nije prikazana ikona "Removable Disk" pogledajte str. 119.

- 2** Dvapat kliknite na mapu u kojoj su pohranjene slike koje želite kopirati.

Zatim desnom tipkom miša kliknite na sliku za prikaz izbornika i kliknite na [Copy].

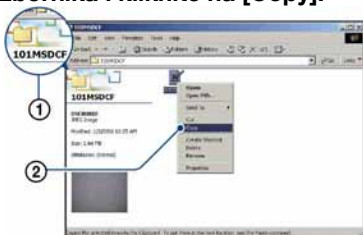

- Za određite slikovnih datoteka pogledajte str. 96.

- 3** Dvapat kliknite na mapu [My Documents] zatim u njoj "My Documents" desnom tipkom miša kliknite za prikaz izbornika i kliknite na [Paste].

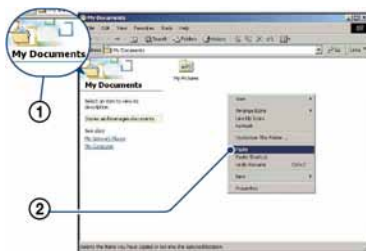

Slike se kopiraju u mapu "My Documents".

- Ako odabrana mapa već sadrži datoteku istog naziva, pojavi se poruka s pitanjem želite li zamijeniti datoteku. Zamijenite li datoteku novom, izvorna datoteka se briše. Za kopiranje slikovne datoteke na računalo bez zamjene promijenite njezin naziv. Obratite pozornost da se datoteka promijenjenog naziva možda neće moći reproducirati na ovom fotoaparatu (str. 97).

### Korak 4: Pregled slika na računalu

U ovom poglavlju je opisan postupak pregleda slika u mapi "My Documents".

#### 1 Kliknite [Start] → [My Documents].



Prikazuje se sadržaj mape "My Documents".

- Ako ne koristite Windows XP, dvaput kliknite na [My Documents] na radnoj površini.

#### 2 Dvaput kliknite na željenu slikovnu datoteku.



Prikazuje se slika.

### Za brisanje USB veze

Sljedeći postupak izvedite kad:

- Odsparajte višenamjenski kabel
- Vadite "Memory Stick Duo"
- Ulažete "Memory Stick Duo" u fotoaparatski uređaj nakon kopiranja slika s unutarnje memorije
- Isključujete fotoaparatski uređaj

① Dvaput kliknite na ikonu  u statusnom retku.



Dvaput kliknite ovdje

- ② Kliknite na  (USB Mass Storage Device) → [Stop].
- ③ Potvrdite u prozoru i kliknite na [OK].
- ④ Kliknite na [OK].  
Uređaj je odspojen.
- Korak ④ nije potreban za korisnike Windows XP sustava.

### Mjesta za pohranu slikovnih datoteka i nazivi datoteka

Slikovne datoteke snimljene fotoaparatom se grupiraju u mape na "Memory Stick Duo" kartici.

#### Primjer: pregled mapa u sustavu Windows XP

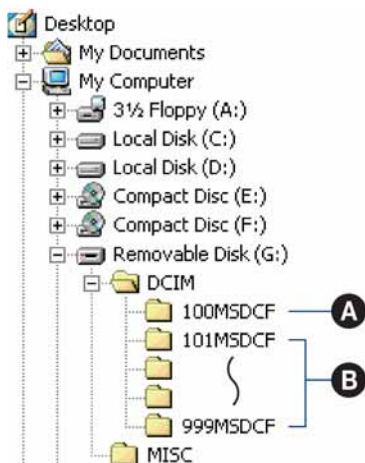

- A** Mapa koja sadrži slikovne datoteke snimljene fotoaparatom bez funkcije izrade mapa.
- B** Mapa koja sadrži slikovne datoteke snimljene ovim fotoaparatom.  
Ako nisu načinjene nove mape:
  - za "Memory Stick Duo" postoji samo "101MSDCF";
  - za unutarnju memoriju postoji samo mapa "101\_SONY".
- Nije moguće snimati u mapu "100MSDCF". Ona služi samo za reprodukciju.
- Nije moguće snimati niti reproducirati iz mape "MISC".

- Slikovne datoteke imaju nazive koje ćemo objasniti u nastavku. □□□□ označuje bilo koji broj između 0001 do 9999. Brojčani dio naziva videozapisa snimljenog u video modu i odgovarajuće indeksne datoteke je jednak.
  - Datoteke s fotografijama:  
DSC0□□□□.JPG
  - Videozapisi: MOV0□□□□.MPG
  - Datoteka indeksnih prikaza istovremeno snimljenih videozapisa  
MOV0□□□□.THM
- Više informacija o mapama potražite na stranicama 69 i 72.



# Pregled slikovnih datoteka pohranjenih na računalo u fotoaparatu (pomoću "Memory Stick Duo" kartice)

Kao primjer je navedeno računalo sa sustavom Windows.

Kad slikovnu datoteku kopirate na računalo i više je nema na "Memory Stick Duo" kartici, sliku možete ponovno vidjeti u fotoaparatu tako da je kopirate s računala na "Memory Stick Duo".

- Ako niste promijenili naziv datoteke pridijeljen u fotoaparatu, preskočite korak 1.
- Slika se možda neće moći reproducirati, ovisno o veličini.
- Slike editirane na računalu ili one snimljene drugim fotoaparatom možda se neće moći reproducirati u ovom fotoaparatu.
- Ako nema mape u koju se može pohraniti datoteka, načinite novu (str. 72) i zatim kopirajte datoteku.

## 1 Desnom tipkom miša kliknite na naziv datoteke i zatim kliknite na [Rename]. Promijenite naziv datoteke u "DSC0□□□□".

Unesite broj između 0001 do 9999 za □□□□.



- Pojavi li se poruka upozorenja za zamjenu podataka, unesite druge brojeve u koraku 1.
- Može biti vidljiva ekstenzija datoteke, ovisno o tome kako je podešeno računalo. Ekstenzija datoteke za fotografije je "JPG", a za videozapise "MPG". Nemojte mijenjati ekstenziju.

## 2 Kopirajte slikovnu datoteku u mapu na "Memory Stick Duo" kartici na sljedeći način.

- ① Desnom tipkom miša kliknite na naziv datoteke, a zatim na [Copy].
- ② Dvapat kliknite na [Removable Disk] ili [Sony MemoryStick] unutar [My Computer].
- ③ Desnom tipkom miša kliknite na mapu [□□□MSDCF] unutar [DCIM] i kliknite na [Paste].
  - □□□ označuje bilo koji broj između 100 do 999.



# Uporaba "Picture Motion Browser" softvera (isporučen)

Uz prednosti koje nudi softver, možete bolje nego ikad iskoristiti svoje fotografije i videozapise.

U ovom poglavlju sažeto je opisan "Picture Motion Browser" i navedene su kratke upute.

## Pregled "Picture Motion Browser" softvera

Uz "Picture Motion Browser" možete:

- Prebaciti slike snimljene fotoaparatom i prikazati ih na računalu.
- Organizirati slike na računalu prema datumu snimanja za lakši pregled.
- Retuširati (korekcija crvenih očiju, i sl.), otisnuti, poslati slike *e-mailom*, promijeniti datum snimanja i još mnogo toga.
- Fotografije je moguće otisnuti ili pohraniti s datumom.
- Možete snimiti CD ili DVD u snimaču.
- Podrobnosti o "Picture Motion Browser" softveru potražite u Help datoteci.

Za pristup Help datoteci, kliknite [Start] → [All Programs] (kod Windows 2000, [Programs]) → [Sony Picture Utility] → [Help] → [Picture Motion Browser].

## Pokretanje i zatvaranje "Picture Motion Browser" softvera

### Pokretanje "Picture Motion Browser"

Dvaput kliknite  (Picture Motion Browser) ikonu na radnoj površini. Također možete pokrenuti iz Start izbornika: Kliknite [Start] → [All Programs] (kod Windows 2000, [Programs]) → [Sony Picture Utility] → [Picture Motion Browser].

- Kod prvog pokretanja "Picture Motion Browser" softvera pojaviti će se potvrдна poruka za Information tool. Odaberite [Start]. Ova funkcija obavještava vas o novostima, primjerice o novim verzijama softvera. Podešenje možete kasnije promijeniti.

### Zatvaranje "Picture Motion Browser"

Kliknite tipku  u gornjem desnom kutu zaslona.

## Osnovne upute

Slijedite opisane korake za prebacivanje i pregled slika iz fotoaparata.

### Prebacivanje slika

#### 1 Provjerite je li pokrenut "Media Check Tool"\*.

Potražite ikonu  u statusnom retku.

\* "Media Check Tool" je program koji automatski prepoznaje i prebacuje slike kad se umetne "Memory Stick" ili ako se spoji fotoaparat.

- Ako nema ikone : Kliknite [Start] → [All Programs] (kod Windows 2000, [Programs]) → [Sony Picture Utility] → [Tools] → [Media Check Tool].

### 2 Spojite fotoaparata s računalom pomoću višenamjenskog kabela.

Nakon automatskog prepoznavanja fotoaparata, prikazuje se izbornik [Import Images].



- Ako upotrebljavate utor za Memory Stick, prvo pogledajte str. 91.
- Kod Windows XP, ako se pojavi Auto Play Wizard, zatvorite ga.

### 3 Prebacite slike.

Za prebacivanje slika, kliknite tipku [Import].

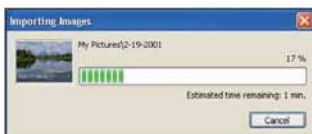

Po standardnom podešenju, slike se prebacuju u mapu unutar mape "My Pictures" nazvanu prema datumu prebacivanja.

- Podrobnosti o promjeni mape "Folder to be imported", pogledajte na str. 102.

## Pregled slika

### 1 Provjera prebačenih slika

Kad je prebacivanje dovršeno, pokreće se "Picture Motion Browser". Prikazuju se umanjene slike (*thumbnail*).



- U "Viewed folders" podešena je mapa "My Pictures" kao standardna.
- Možete dvaput kliknuti umanjenu sliku (*thumbnail*) za prikaz slike.

### 2 Pregled slika u "Viewed folders" poredanih po datumu snimanja u kalendaru.

- ① Kliknite karticu [Calendar].  
Prikazuje se lista godina snimanja.
- ② Kliknite godinu.  
Prikazuju se slike snimljene odabrane godine, poredane u kalendaru prema mjesecima snimanja.
- ③ Za prikaz slika po mjesecima, kliknite željeni mjesec.  
Prikazuju se umanjene slike snimljenih odabranog mjeseca.
- ④ Za prikaz slika po vremenu, kliknite željeni datum.  
Prikazuju se umanjene slike snimljene odabranog dana, prema satu snimanja.

## Uporaba "Picture Motion Browser" softvera (isporučen)

### Godišnji prikaz



### Mjesečni prikaz



### Prikaz po satima



- Za prikaz slika iz željene godine ili mjeseca, kliknite željeno razdoblje na lijevoj strani zaslona.

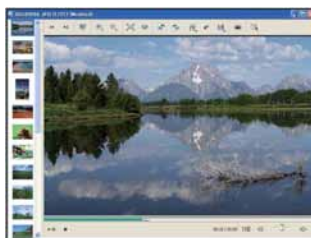



- Prikazanu sliku možete editirati tako da kliknete tipku alatne trake .

### Prikaz slika preko cijelog zaslona

Za prikaz slide show prezentacije ili trenutno odabrane slike preko cijelog zaslona, kliknite tipku .



- Za pokretanje ili pauziranje slide showa, kliknite tipku  u donjem lijevom dijelu zaslona.
- Za zaustavljanje slide showa, kliknite tipku  u donjem lijevom dijelu zaslona.

---

## 3 Prikaz pojedinačnih slika

U prikazu po satima dvaput kliknite umanjenu sliku za prikaz slike u posebnom prozoru.

### Snimanje na disk

Snimke je moguće pohraniti na CD ili DVD disk.

- Za to vam je potreban CD/DVD snimač.
- Uporabom isporučenog softvera možete snimati na sljedeće diskove.
  - CD-R/RW (12 cm)
  - DVD±R/RW (12 cm)
  - DVD±R DL (12 cm)

#### 1 Odaberite snimke koje želite pohraniti na disk.

- Za odabir više slika u nizu, kliknite na prvu sliku te zatim pritisnite i zadržite tipku "Shift" kad kliknete na zadnju sliku.
- Za odabir dviju ili više slika koje nisu u nizu, pritisnite i zadržite tipku "Ctrl" dok klikate slike.

#### 2 Kliknite tipku u alatnom traku.

Pojavi se izbornik [Create Data Disc].

#### 3 Kliknite [Start].

#### 4 Za snimanje diska slijedite upute na zaslону.

- Za dodavanje željenih snimaka, odvučite ih i ispustite u izborniku [Create Data Disc].

### Odabir svih snimaka u mapi

Kliknite karticu [folders], zatim desnom tipkom miša kliknite na ikonu željene mape i odaberite [Create Data Disc]. Možete odabrati sve snimke u mapi.

### Map View prikaz fotografija na zemljovidu

Ako vaše fotografije sadrže informacije o mjestu snimanja, možete ih vidjeti na *online* zemljovidima koristeći Map View.

- Za uporabu funkcije Map View trebate spojiti računalo na Internet.

#### 1 Odaberite sličicu označenu s .

#### 2 Kliknite na .

Pojavi se glavni Map View prozor.



- Zemljovide i satelitske snimke omogućuje Google Maps.

- Funkcijom Map View možete naknadno dodavati informacije o položaju na fotografije. Za detalje pogledajte Help informacije funkcije Map View.

### Ostale funkcije

#### Priprema slika pohranjenih na računalo za gledanje

Za pregled slika, registrirajte mapu koja sadrži slike kao jednu od "Viewed folders" mapa.

#### 1 Kliknite u glavnom izborniku ili odaberite [Register Folders to View] u izborniku [File].

Prikazuje se izbornik za registraciju "Viewed folders" mapa.

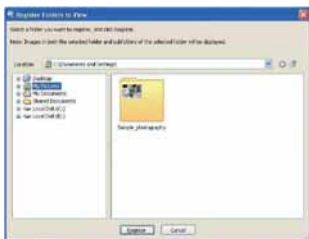

#### 2 Odaberite mapu sa slikama za prebacivanje koju želite registrirati kao mapu "Viewed folders".

#### 3 Kliknite [OK].

Podaci o slici se registriraju u bazu podataka.

- Registriraju se također podmape mape registrirane kao "Viewed folders".

#### Promjena "Folder to be imported"

Za promjenu mape "Folder to be imported", otvorite prozor "Import Settings".

#### 1 Odaberite [Import Settings] → [Location for Imported Images] u izborniku [File].

Prikazuje se zaslon "Location for Imported Images".



#### 2 Odaberite "Folder to be imported".



- Možete definirati "Folder to be imported" između mapa registriranih u "Viewed folders".

#### Ažuriranje podataka o registraciji

Za ažuriranje podataka o slici, odaberite [Update Database] iz izbornika [Tools].

- Ažuriranje baze podataka može potrajati neko vrijeme.
- Ako promijenite nazive slikovnih datoteka ili mapa u "Viewed folders", neće se moći prikazati pomoću ovog softvera. U tom slučaju, ažurirajte bazu podataka.

#### Pohrana snimaka s datumom

- 1 Dvapat kliknite sliku kako biste je prikazali.
- 2 Kliknite  i odaberite [Insert Date] iz padajućeg izbornika.
- 3 Odaberite željenu boju i položaj te zatim kliknite [OK].
- 4 Kliknite  za pohranu.

#### Ispis snimaka s datumom

- 1 Odaberite fotografiju koju želite otisnuti.
- 2 Kliknite  u alatnoj traci.
- 3 Klikom označite [Print date taken] u Print Options.
- 4 Kliknite [Print].

### Deinstaliranje "Picture Motion Browser" softvera

- ① Kliknite [Start] → [Control Panel] (kod Windows 2000: [Start] → [Settings] → [Control Panel]) i zatim dvaput kliknite [Add/Remove Programs].
- ② Odaberite [Sony Picture Utility] i zatim kliknite [Remove] (kod Windows 2000: [Change/Remove]) za pokretanje deinstalacije.

# Uporaba "Music Transfer" softvera (isporučen)

Glazbene datoteke tvornički pohranjene u fotoaparatu možete zamijeniti željenom glazbom pomoću aplikacije "Music Transfer" na isporučenom CD-ROM disku. Također ih možete obrisati ili dodati kad god poželite.

## Dodavanje/promjena glazbe pomoću programa "Music Transfer"

Formati glazbe koju možete kopirati pomoću programa "Music Transfer" jesu sljedeći:

- MP3 datoteke s tvrdog diska računala.
- Glazba s CD diskova.
- Glazba pohranjena u fotoaparatu.

---

**1** Pritisnite **HOME** za prikaz izbornika **HOME**.

---

**2** Odaberite  (Printing, Other) kontrolnim tipkama **◀/▶**, odaberite  Music Tool] tipkama **▲/▼**, zatim pritisnite **●**.

---

**3** Pomoću **▲/▼/◀/▶** odaberite **[Download Music]**, zatim pritisnite **●**.

Pojavi se poruka "Connect to PC".

---

**4** Povežite fotoaparatu i računalo putem **USB-a**.

---

**5** Pokrenite "Music Transfer".

---

**6** Slijedite upute na zaslonu za dodavanje/promjenu glazbenih datoteka.

---

- Za vraćanje tvornički pohranjene glazbe u fotoaparatu:

① Izvedite postupak **[Format Music]** u koraku 3.

② Izvedite **[Restore defaults]** u programu "Music Transfer".

Sve glazbene datoteke vraćaju se na tvorničke vrijednosti i opcija **[Music]** u izborniku **[Slide Show]** se podesi na **[Off]**.

- Glazbene datoteke možete resetirati na tvorničke vrijednosti pomoću opcije **[Initialize]** (str. 75), no time će se resetirati i druga podešenja.
- Detalje o uporabi programa "Music Transfer" potražite u njegovoj *on-line* Help datoteci.



# Za korisnike Macintosh računala

Možete kopirati slike na svoje Macintosh računalo.

- "Picture Motion Browser" nije kompatibilan s Macintosh računalima.

## Preporučena konfiguracija

Preporučuje se sljedeća konfiguracija za računalo spojeno s fotoaparatom.

### Preporučena konfiguracija za kopiranje slika

**OS (instaliran):** Mac OS 9.1/9.2/ Mac OS X (v10.1 do v10.4)

**USB priključnica:** Standardna

### Preporučena konfiguracija za uporabu "Music Transfer" programa

**OS (instaliran):** Mac OS X (v10.3 do v10.4)

**CPU:** iMac, eMac, iBook, PowerBook, PowerMac serije G3/G4/G5, Mac mini

**Memorija:** 64 MB ili više (128 MB ili više je preporučljivo)

**Tvrđi disk:** Prostor na disku za instalaciju —otprilike 250 MB

### Napomene o priključenju fotoaparata na računalo

- Ispravan rad nije zajamčen u svim prethodno opisanim preporučenim sustavima.
- Ispravan rad nije zajamčen u ako na jedno računalo istodobno spojite dva ili više USB uređaja. Ovisno o tipu USB opreme koju koristite istovremeno, neki od uređaja, uključujući i fotoaparata, možda neće raditi.
- Ispravan rad nije zajamčen pri uporabi USB *huba*.
- Priključenje fotoaparata pomoću USB sučelja koje podržava Hi-Speed USB (USB 2.0) omogućuje naprednu brzinu prijenosa budući da ovaj fotoaparata podržava Hi-Speed USB (USB 2.0).

- Postoje tri načina USB priključenja, odnosno, [Auto] (tvorničko podešenje), [Mass Storage] i [PictBridge] priključenje. Ovo poglavlje opisuje [Auto] i [Mass Storage] način. Za detaljnosti o [PictBridge] priključenju, pogledajte str. 76.
- Komunikacija između fotoaparata i osobnog računala možda se neće uspostaviti istovremeno nakon *suspend* ili pripravnog stanja.

## Kopiranje i pregled slika na računalo

### 1 Pripremite fotoaparata i Macintosh računalo.

Izvedite isti postupak iz poglavlja "Korak 1: Priprema fotoaparata i računala" na str. 91.

### 2 Priključite višenamjenski kabel.

Izvedite isti postupak iz poglavlja "Korak 2: Spajanje fotoaparata i računala" na str. 92.

### 3 Kopirajte slikovne datoteke na Macintosh računalo.

- ① Dvaput kliknite na novu prepoznatu ikonu → [DCIM] → mapa u koju su pohranjene slike koje želite kopirati.
  - ② Povucite i ispustite slikovne datoteke u ikonu tvrdog diska. Datoteke se kopiraju na tvrdi disk.
- Za detalje o mjestu za pohranu snimaka i o nazivima datoteka pogledajte str. 96.

### 4 Pregledajte slike na računalu.

Dvaput kliknite na ikonu tvrdog diska  
→ željenu slikovnu datoteku u mapi  
koja sadrži kopirane datoteke.

### Za brisanje USB veze

Sljedeći postupak izvedite kad:

- Odspajate višenamjenski kabl.
- Vadite "Memory Stick Duo"
- Ulažete "Memory Stick Duo" nakon kopiranja slika iz unutarnje memorije
- Isključujete fotoaparatus

### Povucite i ispuštite ikonu kartice "Memory Stick Duo" u ikonu "Trash".

Fotoaparatus je odspojen od računala.

### Dodavanje/promjena glazbe pomoću programa "Music Transfer"

Glazbene datoteke tvornički pohranjene u fotoaparatus možete zamijeniti željenom glazbom. Također ih možete obrisati ili dodati kad god poželite.

Formati glazbe koju možete kopirati pomoću programa "Music Transfer" jesu sljedeći:

- MP3 datoteke s tvrdog diska računala
- Glazba s CD diskova
- Glazba pohranjena u aparatusu

### Instalacija programa "Music Transfer"

- Prije instalacije programa "Music Transfer" zatvorite sve aktivne programe.
- Logirajte se kao Administrator.

- ① Uključite Macintosh računalo i umetnite isporučeni CD-ROM u CD-ROM uređaj računala.
- ② Dvaput kliknite  (SONYPICUTIL).
- ③ Dvaput kliknite datoteku [Music Transfer.pkg] u mapi [MAC].  
Počinje instalacija softvera.

### Za dodavanje/promjenu glazbenih datoteka

Pogledajte "Dodavanje/promjena glazbe pomoću programa Music Transfer" na str. 104.

### Tehnička podrška

Dodatne informacije o ovom proizvodu i odgovore na često postavljana pitanja, možete pronaći na Sony Customer Support internetskim stranicama.  
<http://www.sony.net/>



# Kako otisnuti fotografije

Kad tiskate fotografije snimljene u [16:9] modu, oba ruba mogu biti odrezana, stoga provjerite prije ispisa (str. 122).

## Izravan ispis pomoću pisača koji podržava PictBridge (str. 108)



Fotografije možete otisnuti izravnim spajanjem fotoaparata i pisača koji podržava PictBridge.

## Izravan ispis na pisaču koji podržava "Memory Stick" karticu



Fotografije možete otisnuti pomoću pisača koji podržava "Memory Stick" karticu. Za podrobnosti pogledajte upute za uporabu pisača.

## Ispis preko računala



Pomoću programa "Picture Motion Browser" (isporučen) možete kopirati slike na računalo i otisnuti ih. Također možete na fotografijama tiskati datum (str. 102).

## Izrada fotografija u fotografskom studiju (str. 111)

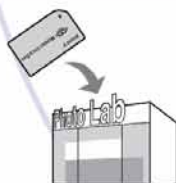

Jednostavno odnesite "Memory Stick Duo" sa snimljenim fotografijama u fotografski studio. Također možete označiti fotografije koje želite otisnuti oznakom DPOF (Print order).

# Izravan ispis slika na pisaču koji podržava funkciju PictBridge

Ako nemate računalo, možete jednostavno otisnuti fotografije izravnim spajanjem fotoaparata na pisač koji podržava funkciju PictBridge.

## PictBridge

- "PictBridge" se temelji na standardu CIPA (CIPA: Camera & Imaging Products Association)
- Ne možete ispisati videozapise.
- Ako na zaslonu fotoaparata trepće indikator  (obavijest o pogrešci), provjerite priključeni pisač.

## Korak 1: Priprema fotoaparata

Pripremite fotoaparat za spajanje na pisač višenamjenskim kabelom. Kod spajanja fotoaparata na pisač koji je prepoznat kad je [USB Connect] podešen na [Auto], korak 1 je nepotreban.

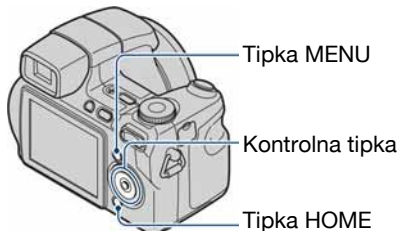





- Preporučljivo je koristiti sasvim napunjenu bateriju kako biste izbjegli opasnost da se fotoaparat isključi tijekom ispisa fotografija.



---

**1** Pritisnite tipku HOME za prikaz izbornika HOME.



---

**2** Odaberite  (Settings) pomoću , i odaberite [ Main Settings] pomoću , zatim pritisnite ●.

---

**3** Kontrolnim tipkama //, odaberite [Main Settings], odaberite [USB Connect], zatim pritisnite ●.

---

**4** Pomoću / odaberite [PictBridge], zatim pritisnite ●.  
USB mod je podešen.

---

## Korak 2: Priklučenje fotoaparata na pisač

### 1 Spojite fotoaparat i pisač.

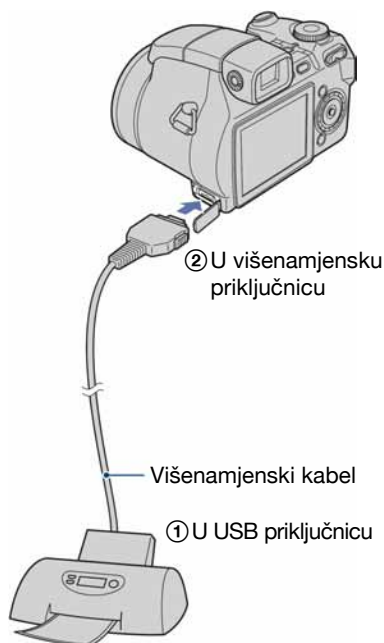

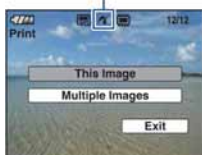

### 2 Pritisnite (reprodukcija) te uključite fotoaparat i pisač.

Nakon uspostave veze pojavi se indikator .



Fotoaparat je podešen na reprodukciju, a na zaslonu se pojavljuje slika i izbornik za ispis.

## Korak 3: Odabir snimaka za ispis







Odaberite [This Image] ili [Multiple Images] tipkama  i pritisnite .



### Kad odaberete [This Image]

Možete ispisati odabranu sliku. Prijedite na korak 4.

### Kad odaberete [Multiple Images]

Možete otisnuti više odabranih slika.

- ① Odaberite sliku koju želite otisnuti tipkama  i pritisnite . Oznaka  prikazuje se pored odabrane slike.
- ② Pritisnite MENU za prikaz izbornika.
- ③ Odaberite [OK] kontrolnim tipkama i pritisnite .

Kad odaberete [Multiple Images] u indeksnom prikazu, možete otisnuti sve snimke iz željene mape odabirom skale izbornika tipkom  i dodjeljivanjem oznake  mapi.

## Korak 4: Ispis

### 1 Odaberite podešenja ispisa kontrolnim tipkama.



### [Quantity]

Kad je [Layout] podešen na [1-up/Borderless] ili [1-up/Border]:

Odaberite broj primjeraka za sliku koju želite otisnuti. Na svaki papir otisnut će se samo jedna slika.

Kad [Layout] nije podešen na [1-up/Borderless] ili [1-up/Border]:

Odaberite broj slika koje želite otisnuti u indeksnom prikazu. Odaberete li [This Image] u koraku 1, odaberite broj otisaka iste slike koji se može otisnuti na jednom listu.

- Ovisno o broju slika, možda neće biti moguće smjestiti sve slike na isti list.

### [Layout]

Odabir broja snimaka koji želite otisnuti na jedan list.

### [Size]

Odabir željene veličine papira.

### [Date]

Za umetanje datuma i vremena na slike odaberite [Day & Time] ili [Date].

- Ako odaberete [Date] za podešavanje datuma, datum će se prikazati na odabrani način (str. 66). Funkcija datuma možda neće biti dostupna, ovisno o pisaču.

## Korak 5: Dovršetak ispisa

Na zaslon se treba vratiti izbornik prikazan u koraku 2, i zatim odspojite višenamjenski kabel iz fotoaparata.

---

## 2 Odaberite [OK] tipkom ▲ i pritisnite ●.

Tiska se fotografija.

- Nemojte odspajati višenamjenski kabel dok je na zaslonu prikazan indikator  (PictBridge Connecting).

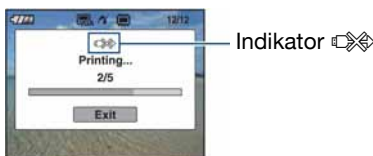

---

### Ispis ostalih slika

Odaberite [Multiple Images], zatim izvedite postupak od koraka 3.

# Ispis slika u fotolaboratoriju

"Memory Stick Duo" na kojem su pohranjene slike snimljene fotoaparatom možete odnijeti u fotolaboratorij. Ako fotolaboratorij podržava uslugu ispisa označenih slika, možete označiti slike pomoću DPOF (Print order) tako da ih ne morate birati u fotolaboratoriju.

- U fotolaboratoriju ne možete izravno s fotoaparata otisnuti slike snimljene u unutarnju memoriju. Kopirajte slike na "Memory Stick Duo" i njega odnesite u fotolaboratorij.

## Što je DPOF?

DPOF (Digital Print Order Format) je funkcija koja omogućuje obilježavanje slika na "Memory Stick Duo" kartici koje želite otisnuti oznakom DPOF (Print order).

- Slike s oznakom DPOF (Print order) možete otisnuti na pisaču koji podržava DPOF ili PictBridge.
- Nije moguće označiti videozapise.

## Kad "Memory Stick Duo" odnesete u fotolaboratorij

- Kontaktirajte fotolaboratorij i provjerite koje vrste "Memory Stick Duo" kartica podržava.
- Ako odabrani studio ne podržava "Memory Stick Duo", slike snimite na CD-R ili sličan medij i odnesite ih u fotolaboratorij.
- Svakako ponesite i Memory Stick Duo adapter.
- Napravite sigurnosnu kopiju podataka prije odlaska u fotolaboratorij.
- Ne možete podesiti broj kopija.
- Ako želite ispisati i datum na fotografijama, konzultirajte fotolaboratorij.

## Označavanje odabrane slike

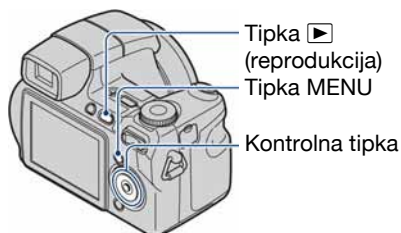

---

**1** Pritisnite ► (reprodukcija).

---

**2** Odaberite sliku koju želite ispisati.

---

**3** Pritisnite tipku MENU za prikaz izbornika.

---

**4** Odaberite [DPOF] kontrolnim tipkama ▲/▼ i odaberite [This Image], zatim pritisnite ●.

Na odabranoj slici se prikazuje oznaka DPOF.



---

## Uklanjanje oznake

Odaberite slike s kojih želite ukloniti oznaku, zatim pritisnite ● u koraku 3.

## Odabir i označavanje slika

**1** Pritisnite MENU za vrijeme pojedinačnog ili indeksnog prikaza slika.

**2** Odaberite [DPOF] tipkama ▲/▼, odaberite [Multiple Images] tipkama ◀/▶, zatim pritisnite ●.

**3** Kontrolnim tipkama odaberite sliku koju želite označiti i pritisnite ●.

Odabranoj slici dodijeljena je oznaka ✓.

Pojedinačne slike



Indeksni prikaz



**4** Pritisnite MENU.

**5** Odaberite [OK] tipkom ▲ i pritisnite ●.

Pojedinačne slike



Indeksni prikaz



### Poništavanje odabira

Za poništavanje odaberite [Exit] u koraku 5 i pritisnite ●.

### Uklanjanje oznake

U koraku 3 odaberite slike s kojih želite ukloniti oznake i pritisnite ●.

### Uklanjanje svih oznaka u mapi

U koraku 3 odaberite skalu izbornika tipkom ◀, zatim pritisnite ● u indeksnom prikazu. Oznaka ✓ dodijeljena je odabranoj mapi i svim slikama.







## Problemi pri rukovanju

U slučaju problema s fotoaparatom, pokušajte sa sljedećim rješenjima.

**1 Provjerite opcije na stranicama 114 – 124.**

Ako se na zaslonu pojavi oznaka "C/E:□□:□□", pogledajte str. 125.

**2 Izvadite bateriju i ponovno je uložite nakon otprilike jedne minute te uključite fotoaparata.**

**3 Resetirajte postavke (str. 75).**

**4 Obratite se Sony prodavatelju ili najbližem Sony servisu.**

Molimo da obratite pažnju na činjenicu da odnošenjem fotoaparata na servis ovlašćujete osoblje da po potrebi provjeri sadržaj unutarnje memorije.

### Baterija i napajanje

#### Nije moguće uložiti bateriju u fotoaparata.

- Bateriju uložite tako da vrhom gurate preklopku za izbacivanje baterije.

---

#### Fotoaparata se ne može uključiti.

- Nakon stavljanja baterije, fotoaparatu će možda trebati neko vrijeme da počne raditi.
- Pravilno stavite bateriju.
- Baterija je prazna. Stavite napunjenu bateriju.
- Baterija je istrošena (str. 131). Zamijenite bateriju novom.
- Upotrijebite preporučenu vrstu baterije.

---

#### Fotoaparata se odjednom isključuje.

- Ako ne koristite fotoaparata približno tri minute dok je uključen, on se automatski isključuje kako bi se spriječilo trošenje baterije. Ponovno ga uključite.
- Baterija je istrošena (str. 131). Zamijenite bateriju novom.

---

#### Prikaz preostalog trajanja baterija nije ispravan.

- Dugo vremena ste koristili fotoaparata na iznimno visokoj ili niskoj temperaturi.
- Došlo je do odstupanja u prikazu preostalog trajanja baterije. Potpuno ispraznite, a zatim napunite bateriju.
- Baterija je prazna. Stavite napunjenu bateriju.
- Baterija je istrošena (str. 131). Zamijenite bateriju novom.

---

#### Baterija se ne može puniti.

- Bateriju ne možete puniti uporabom AC adaptera (opcija).

### Snimanje fotografija/videozapisa

#### Zaslon se ne uključuje čak i kad je fotoaparata uključen.

- Uključeno je tražilo. Uključite LCD zaslon tipkom FINDER/LCD.

---

#### Slika u tražilu nije oštra.



- Podesite dioptriju pomoću regulatora.

---

#### Fotoaparata ne snima slike.

- Provjerite kapacitet unutarnje memorije ili "Memory Stick Duo" kartice. Ako je pun, postupite na jedan od sljedećih načina:
  - Izbrišite nepotrebne slike (str. 45).
  - Zamijenite "Memory Stick Duo".

## U slučaju problema

- Koristite "Memory Stick Duo" sa zaštitnom preklopkom koja je podešena u položaj LOCK. Podesite preklopku u položaj za snimanje (str. 129).
- Ne možete snimati slike dok puniti bljeskalicu.
- Kad snimate fotografije, kontrolni kotačić podesite na neku od opcija osim .
- Kad snimate videozapise, kontrolni kotačić podesite na .
- Kod snimanja videozapisa veličina slike je podešena na [640(Fine)]. Postupite na jedan od sljedećih načina:
  - Veličinu slike podesite na neku drugu vrijednost osim [640(Fine)].
  - Uložite "Memory Stick PRO Duo".
- Učvršćen je pokrov objektiva. Skinite ga.

---

### Fotoaparatus se zaustavlja prije dovršenog snimanja videozapisa.

- Fotoaparatus automatski prekida snimanje kad datoteka dosegne veličinu od otprilike 2 GB.

---

### Objekt se ne vidi na zaslonu.

- Na fotoaparatu je odabrana funkcija reprodukcije. Pritisnite tipku  (reprodukcija) za prelazak na snimanje (str. 43).

---

### Ne radi funkcija sprječavanja zamućenja.

- Funkcija sprječavanja zamućenja ne radi kad se na zaslonu pojavi .
- Funkcija sprječavanja zamućenja ne radi pravilno pri noćnom snimanju.
- Snimajte nakon pritiska okidača dopola; nemojte ga odjednom pritisnuti dokraja.





---

### Snimanje traje dugo.

- Uključili ste funkciju NR slow shutter (str. 21). Nije riječ o kvaru.

---

### Slika nije izoštrjena.

- Objekt je preblizu. Odaberite makro snimanje  (Macro). Pri snimanju obratite pozornost da objektiv bude udaljen od objekta više od iznosa najmanje udaljenosti snimanja, odnosno otprilike 1 cm (W)/120 cm (T) (str. 29).
- Podešen je  (Landscape),  (Twilight) ili  (Fireworks) Scene Selection mod pri snimanju fotografija.
- Kad je u Scene Selection odabran  (Advanced Sports Shooting) mod, objekt možda neće biti izoštrjen ako se nalazi preblizu.
- Odabrali ste ručno izoštravanje. Odaberite automatsko izoštravanje pomoću regulatora (str. 40).
- Provjerite je li ispravno podešena opcija [Conversion Lens] (str. 80).









---

### Ne radi zum.

- Smart zum ne radi ako je veličina slike podešena na [8M] ili [3:2].
- Nije moguća uporaba digitalnog zuma kod snimanja videozapisa.
- Kad je opcija [Face Detection] podešena na [On] ili odabrana mod  (Advanced Sports Shooting), ne možete koristiti Digital Zoom.

---

### Ne radi bljeskalica.

- Bljeskalica je podešena na  (isključena) (str. 29).
- Bljeskalicu ne možete koristiti:
  - Kad je opcija [REC Mode] podešena na [Burst] ili Exposure Bracket (str. 53).
  - U Scene Selection modu je odabrana opcija  (High Sensitivity),  (Advanced Sports Shooting),  (Twilight) ili  (Fireworks) (str. 33).
  - Kod snimanja videozapisa.
  - Uz Night Shot (samo DSC-H9).
- Za snimanje fotografija, bljeskalicu podesite na  (stalno aktiviranje) kad je kontrolni kotačić u položaju S, A ili M te ako je odabran Scene Selection mod  (Landscape),  (Beach) ili  (Snow) (str. 29).





---

### Prilikom korištenja bljeskalice na slici se vide bijele okrugle mrlje.

- Čestice u zraku (prašina, pelud i sl.) reflektirale su svjetlo bljeskalice i pojavile se na slici (str. 14). To ne predstavlja kvar.

---

### Ne radi funkcija snimanja izbliza (Macro).

- U Scene modu je odabran  (Advanced Sports Shooting),  (Landscape),  (Twilight) ili  (Fireworks) (str. 33).

---

### Datum i vrijeme nisu prikazani na LCD zaslonu.

- Datum i vrijeme se ne prikazuju tijekom snimanja. Prikazuju se samo tijekom reprodukcije.

---

### Nije moguće umetanje datuma u slike.

- Ovaj fotoaparat ne omogućuje umetanje datuma u slike (str. 122). Fotografije možete otisnuti ili pohraniti s datumom koristeći "Picture Motion Browser" (str. 102).

---

### Indikatori otvora blende (F) i brzine zatvarača trepću kad pritisnete i zadržite okidač dopola.

- Neispravno je podešena ekspozicija. Ispravite je (str. 40).

---

### Slika je pretamna ili presvijetla.

- Podesite svjetlinu LCD zaslona (str. 24).

---

### Slika je pretamna.

- Snimali ste s izvorom svjetla iza objekta. Odaberite način mjerenja svjetla (str. 56) ili podesite ekspoziciju (str. 40).

---

### Slika je presvijetla.

- Podesite ekspoziciju (str. 40).

---

### Boje na slici nisu odgovarajuće.

- Podesite [Color Mode] na [Normal] (str. 55).
- Fotoaparata je u Night Shot modu (samo DSC-H9). Isključite Night Shot mod (str. 34).

---

### Pri snimanju vrlo svijetlog objekta na slici se pojavljuju okomite pruge.

- Pojava se naziva "efekta razmazivanja" (vide se bijele, crne, crvene, ljubičaste i sl. pruge na slici). To nije kvar.

---

### Kod gledanja LCD zaslona na tamnom mjestu pojave se smetnje.

- Fotoaparata privremeno osvjetljuje LCD zaslon kako biste mogli provjeriti sliku na tamnome mjestu. To nema utjecaja na snimljenu sliku.

---

### Pojavljuje se efekt crvenih očiju.

- Podesite [Red Eye Reduction] na [On] (str. 59).
- Osobu snimate s manje udaljenosti od preporučene i koristite bljeskalicu.
- Upalite svjetlo u prostoriji i snimajte.
- Retuširajte sliku uporabom opcije [Red Eye Correction] (str. 67).

---

### Točke se pojavljuju i ostaju na zaslonu.

- To nije kvar. Ove točke se ne snimaju (str. 2).

---

### Nije moguće kontinuirano snimanje.

- Kapacitet unutarnje memorije ili "Memory Stick Duo" kartice je pun. Izbrišite nepotrebne slike (str. 45).
- Baterija je gotovo prazna. Uložite napunjenu bateriju.
- Fotoaparata je u Night Shot modu (samo DSC-H9). Isključite Night Shot mod (str. 34).

### Pregled slika

#### Fotoaparat ne može reproducirati slike.

- Pritisnite tipku  (reprodukcija) (str. 43).
- Promijenili ste naziv mape/datoteke na računalu (str. 97).
- Gledanje slike na fotoaparatu nije zajamčeno ako je slika obrađena na računalu ili snimljena drugim fotoaparatom.
- Fotoaparat je u USB načinu rada. Obrišite USB vezu (str. 95).

---

#### Datum i vrijeme nisu prikazani.

- Tipka  (DISP) je isključena (str. 24).

---

#### Slika je zrnata odmah nakon pokretanja reprodukcije.

- Razlog tome je obrada slike odmah nakon pokretanja reprodukcije i nije riječ o kvaru.

---

#### Slika se ne pojavljuje na TV zaslonu.

- Provjerite [Video Out] kako biste vidjeli je li video izlaz fotoaparata podešen na sustav boje TV prijemnika (str. 77).
- Provjerite jeste li ispravno priključili uređaje (str. 85).
- Ako je USB priključak višenamjenskog kabela spojen na drugi uređaj, odspojite ga (str. 95).

### Brisanje/editiranje slika

#### Fotoaparat ne može obrisati sliku.

- Isključite zaštitu slike (str. 67).
- Zaštitni graničnik na "Memory Stick Duo" je u položaju LOCK. Postavite ga u položaj za snimanje (str. 129).

---

#### Slučajno ste obrisali sliku.

- Nakon brisanja sliku nije moguće vratiti. Savjetujemo da zaštitite sliku (str. 67) ili da zaštitni graničnik na "Memory Stick Duo" kartici postavite u položaj LOCK (str. 129) kako biste spriječili slučajno brisanje.

## Računala

### Niste sigurni je li operativni sustav vašeg računala kompatibilan s fotoaparatom.

- Pogledajte "Preporučena konfiguracija" na str. 89 za sustav Windows i za sustav Macintosh na str. 105.

---

### Računalo s "Memory Stick" utorom ne prepoznaje "Memory Stick PRO Duo".

- Provjerite podržavaju li računalo i Memory Stick čitač/pisač "Memory Stick PRO Duo". Korisnici Memory Stick čitača/pisača koje nije proizveo Sony, trebaju se obratiti svom proizvođaču.
- Ako "Memory Stick PRO Duo" nije podržan, spojite fotoaparati s računalom (str. 92 i 105). Računalo prepoznaje "Memory Stick PRO Duo".

---

### Računalo ne prepoznaje fotoaparati.

- Uključite fotoaparati.
- Kad je baterija preslaba, uložite punu bateriju ili koristite mrežni adapter (opcija) (str. 91).
- Podesite [USB Connect] na [Mass Storage] (str. 76).
- Koristite višenamjenski kabel (isporučen) (str. 92).
- Odspojite višenamjenski kabel iz računala i fotoaparata i ponovno ga čvrsto spojite.
- Odspojite s računala svu USB opremu osim fotoaparata, tipkovnice i miša.
- Izravno povežite fotoaparati i računalo bez uporabe USB *huba* ili nekog drugog uređaja (str. 92).
- Nije instaliran isporučeni softver. Instalirajte softver (str. 90).
- Računalo ne prepoznaje fotoaparati jer ste ga spojili višenamjenskim kabelom prije instalacije isporučenog softvera. Obrišite pogrešno prepoznati uređaj s računala i zatim instalirajte USB *driver* (pogledajte sljedeću točku).

---

### Na zaslonu računala se ne pojavljuje ikona "Removable disk" kad računalo spojite na fotoaparati.

- Sljedite donji postupak za ponovnu instalaciju USB *drivera*. Sljedeći postupak vrijedi za računalo s Windows sustavom.
  - 1 Desnom tipkom miša kliknite na [My Computer] za prikaz izbornika i kliknite na [Properties].  
Pojavi se prozor "System Properties".
  - 2 Kliknite na [Hardware] → [Device Manager].  
Pojavi se "Device Manager".
  - 3 Desnom tipkom miša kliknite na [Sony DSC], zatim na [Uninstall] → [OK].  
Deinstalirali ste uređaj.
  - 4 Instalirajte softver (str. 90).  
USB *driver* se također instalira.

---

### Ne možete kopirati slike.

- Izvedite pravilno USB povezivanje fotoaparata i računala (str. 92).
- Slijedite postupak kopiranja u skladu s operativnim sustavom (str. 92 i 105).
- Možda nećete moći snimati pomoću "Memory Stick Duo" formatiranog u računalo. Koristite "Memory Stick Duo" formatiran u fotoaparatu (str. 72).

---

### Nakon USB povezivanja "Picture Motion Browser" se ne pokreće automatski.

- Pokrenite "Media Check Tool" (str. 98).
- Izvedite USB povezivanje kad je računalo uključeno (str. 92).

---

### Ne možete reproducirati slike na računalu.

- Koristite li "Picture Motion Browser", pogledajte Help datoteku.
- Obratite se proizvođaču softvera ili računala.

---

### Pri reprodukciji videozapisa na osobnom računalu javljaju se smetnje u slici i zvuku.

- Videozapis reproducirate izravno s unutarnje memorije ili "Memory Stick Duo" kartice. Kopirajte videozapis na tvrdi disk osobnog računala i pokrenite ga izravno s tvrdog diska (str. 91).

---

### Ne možete otisnuti sliku.

- Pogledajte upute za uporabu pisača.

---

### Slike prethodno kopirane na računalo ne mogu se gledati na fotoaparatu.

- Kopirajte ih u mapu koju će fotoaparat prepoznati, primjerice "101MSDCF" (str. 96).
- Ispravno izvedite postupak (str. 97).

## Picture Motion Browser

---

### Slike se ne prikazuju pravilno u "Picture Motion Browser" programu.

- Provjerite je li mapa sa slikama registrirana kao "Viewed folders". Ako se slike ne prikazuju ni nakon registracije mape u "Viewed folders", ažurirajte bazu podataka (str. 102).

---

### Ne možete pronaći slike prebačene pomoću "Picture Motion Browser".

- Pogledajte u mapu "My Pictures".
- Ako ste promijenili standardne postavke, pogledajte "Promjena "Folder to be imported"" na str. 102 i provjerite koja mapa se upotrebljava za prebacivanje.



---

### Želite promijeniti mapu "Folder to be imported".

- Otvorite "Import Settings" prozor za promjenu mape "Folder to be imported". Možete odrediti drugu mapu nakon što je registrirate u "Picture Motion Browser" kao "Viewed folders" (str. 102).

---

### Datum svih prebačenih slike razlikuje se od datuma u kalendaru.

- Na fotoaparatu nije podešen datum. Podesite datum na fotoaparatu (str. 83).

---

### Pojavljuje se oznaka .

- Ako ste preimenovali ili izbrisali slikovne datoteke/mape drugim softverom, nisu se ažurirale informacije o registraciji snimaka. Odaberite [Update Database] u izborniku [Tools] kako biste ažurirali informacije o registraciji snimaka.

## "Memory Stick Duo"

### Ne možete uložiti "Memory Stick Duo".

- Umetnite ga pravilno.

---

### Ne možete formatirati "Memory Stick Duo".

- Zaštitni graničnik na "Memory Stick Duo" kartici je u položaju LOCK. Postavite ga u položaj za snimanje (str. 129).

---

### Greškom ste formatirali "Memory Stick Duo".

- Sve slike na "Memory Stick Duo" kartici se formatiranjem brišu i ne mogu se vratiti. Savjetujemo da zaštitni graničnik na "Memory Stick Duo" kartici postavite u položaj LOCK (str. 129) kako biste spriječili slučajno brisanje.

## Unutarnja memorija

### Ne možete reproducirati ili snimati u unutarnju memoriju.

- U fotoaparat je uložen "Memory Stick Duo". Izvadite ga.

---

### Ne možete kopirati podatke pohranjene u unutarnju memoriju na "Memory Stick Duo".

- "Memory Stick Duo" je pun. Provjerite kapacitet (preporučuje se 32 MB ili više).

---

### Ne možete kopirati materijal s "Memory Stick Duo" kartice ili računala u unutarnju memoriju.

- Materijal s "Memory Stick Duo" kartice ili računala ne možete kopirati u unutarnju memoriju.

### Ispis

Također pogledajte odjeljak "Pisač koji podržava funkciju PictBridge" (u nastavku).

---

#### Slike se ispisuju s oba odrezana kraja.

- Kod nekih pisača može se dogoditi da lijevi, desni, gornji i donji rub slike budu odrezani. Posebno kod slika veličine [16:9], može se dogoditi da su odrezani rubovi.
- Kod ispisa slika koristeći vlastiti pisač, pokušajte isključiti postavku rezanja rubova ili ispisa bez rubova. Konzultirajte proizvođača pisača o tim opcijama.
- Kod ispisa slike u digitalnom fotolaboratoriju, raspitajte se u studiju o mogućnosti ispisa bez rezanja rubova.

---

#### Ne mogu se otisnuti slike s prikazanim datumom.

- Fotografije možete tiskati s datumom koristeći "Picture Motion Browser" (str. 102).
- Ovaj fotoaparatus nema funkciju prikaza datuma na fotografijama. Ipak, s obzirom da fotografije snimljene pomoću fotoaparata sadrže i datum snimanja, možete ispisati fotografije s prikazanim datumom ako pisač ili softver prepoznaje Exif informacije. Za detaljnije informacije o kompatibilnosti s Exif informacijama, konzultirajte proizvođača pisača ili softvera.
- Ako dajete fotografije na ispis u fotografski studio, moguć je ispis datuma ako to zatražite.

### Pisač koji podržava funkciju PictBridge

---

#### Nije moguće uspostaviti vezu između pisača i fotoaparata.

- Fotoaparatus ne možete spojiti izravno na pisač koji ne podržava standard PictBridge. Provjerite s prodavateljem podržava li pisač PictBridge ili ne.
- Provjerite je li pisač uključen i može li se spojiti na fotoaparatus.
- Opciju [USB Connect] podesite na [PictBridge] (str. 76).
- Odspojite i spojite višenamjenski kabel. Ako se na pisaču pojavi poruka pogreške, pogledajte njegove upute za uporabu.

---

#### Nije moguće otisnuti slike.

- Provjerite jesu li pisač i fotoaparatus pravilno povezani višenamjenskim kabelom.
- Uključite pisač. Više informacija potražite u njegovim uputama za uporabu.
- Odaberete li [Exit] tijekom ispisa, možda nećete moći ispisati slike. Odspojite i spojite višenamjenski kabel. Ako ispis i dalje nije moguć, odspojite kabel, isključite pisač, ponovno ga uključite i spojite kabel.
- Nije moguć ispis videozapisa.
- Slike obrađene na računalu ili slike snimljene drugim fotoaparatom se možda neće moći otisnuti.

### Ispis se zaustavlja.

- Odspojili ste višenamjenski kabel dok je bila prikazana oznaka  (PictBridge Connecting).

### Nije moguće otisnuti datum i vrijeme na sliku u indeksnom prikazu.

- Pisač nema te funkcije. Upitajte proizvođača pisača o raspoloživosti te funkcije.
- Datum se ne može umetnuti u indeksnom načinu, ovisno o pisaču. Obratite se proizvođaču pisača.

### Na mjestu ispisa datuma ispisuje se oznaka "---- -- --".

- Nije moguće otisnuti datum na slikama koje ga nemaju. Podesite [Date] na [Off] i otisnite sliku (str. 109).

### Ne možete odabrati veličinu kod ispisa.

- Upitajte proizvođača pisača o raspoloživosti te funkcije.

### Ne možete otisnuti sliku u veličini koju ste odabrali.

- Odspojite višenamjenski kabel i ponovno ga spojite uvijek kad promijenite veličinu papira nakon što pisač spojite na fotoaparatus.
- Postavke ispisa fotoaparata se razlikuju od istih postavki pisača. Promijenite postavke fotoaparata ili pisača (str. 109).

### Kad poništite ispis ne možete koristiti fotoaparatus.

- Pričekajte trenutak dok pisač poništava ispis jer to može potrajati (ovisno o pisaču).

### Ostalo

---

#### Fotoaparar ne radi dok je objektiv izvučen.

- Nemojte nasilno pomicati objektiv ako se prestao pomicati.
- Umetnite napunjenu bateriju i zatim ponovno uključite fotoaparar.

---

#### Objektiv se zamagljuje.

- Na leći objektiva se kondenzirala vlaga. Isključite fotoaparar i prekinite uporabu na otprilike sat vremena.

---

#### Objektiv se ne pomiče kad isključite fotoaparar.

- Baterija je prazna. Zamijenite je napunjenom baterijom.

---

#### Fotoaparar se zagrijava nakon dulje uporabe.

- Nije riječ o kvaru.

---

#### Kad uključite fotoaparar, prikazuje se izbornik Clock Set.

- Ponovo podesite datum i vrijeme (str. 83).

---

#### Želite promijeniti datum ili vrijeme.

- Ponovno podesite datum i vrijeme (str. 83).

---

#### Daljinski upravljač ne radi.

- Baterija je prazna. Zamijenite je novom (str. 17).
- Učvršćen je adapterski prsten. Skinite ga (str. 18).
- Udaljenost od fotoaparata je prevelika. Približite daljinski upravljač fotoaparatu (str. 15).

# Indikatori i poruke upozorenja

## Dijagnostički pokazivač

Ovaj fotoaparata ima automatsku dijagnostičku funkciju koja se prikazuje u obliku slova i koda. Posljednje dvije oznake (označene s □□) se razlikuju ovisno o stanju fotoaparata.

Ako ne možete riješiti problem čak ni nakon što nekoliko puta izvedete opisane postupke, obratite se Sony zastupniku ili ovlaštenom servisu.

### C:32:□□

- Problem je u samom fotoaparatu. Isključite i uključite fotoaparata.

### C:13:□□

- Fotoaparata ne može očitati ili upisati podatke na "Memory Stick Duo". Izvadite i ponovo uložite "Memory Stick Duo" nekoliko puta.
- Došlo je do problema s formatiranjem unutarnje memorije ili ste umetnuli neformatirani "Memory Stick Duo". Formatirajte unutarnju memoriju ili "Memory Stick Duo" (str. 72, 74).
- Uloženi "Memory Stick Duo" nije moguće koristiti s ovim fotoaparatom ili su podaci na njemu oštećeni. Uložite novi "Memory Stick Duo".

### E:61:□□

### E:62:□□

### E:91:□□

- Došlo je do nepravilnosti u radu fotoaparata. Resetirajte ga (str. 75) i ponovno ga uključite.

## Poruke

Ako se pojave sljedeće poruke, slijedite upute.



- Baterija je preslaba. Napunite je odmah. Ovisno o uvjetima uporabe ili vrsti baterije, indikator može treptati čak i ako je preostalo još 5 do 10 minuta.

### For use with compatible battery only

- Uložena baterija nije NP-BG1 (isporučena).

### System error

- Isključite i ponovo uključite fotoaparata.

### Internal memory error

- Isključite i ponovo uključite fotoaparata.

### Reinsert the Memory Stick

- Stavite "Memory Stick Duo" pravilno.
- Uloženi "Memory Stick Duo" se ne može koristiti s ovim fotoaparatom (str. 129).
- "Memory Stick Duo" je oštećen.
- Priključci "Memory Stick Duo" su zaprljani.

### Memory Stick type error

- Uloženi "Memory Stick Duo" se ne može koristiti s ovim fotoaparatom (str. 129).

### Cannot access Memory Stick Access denied

- Koristite "Memory Stick Duo" s kontrolom pristupa.

---

### Memory Stick formatting error Internal memory formatting error

- Ponovno formatirajte medij za snimanje (str. 72 i 74).

---

### Memory Stick locked

- Zaštitni graničnik na "Memory Stick Duo" kartici je postavljen na LOCK. Postavite ga u položaj za snimanje (str. 129).

---

### No memory space in internal memory No memory space on Memory Stick

- Obrišite nepotrebne slike ili datoteke (str. 45).

---

### Read only memory

- U ovom fotoaparatu ne mogu se snimati ili brisati slike s "Memory Stick Duo".

---

### No images

- U unutarnjoj memoriji nema snimljenih slika.
- U mapi nema snimaka koje bi se mogle reproducirati.
- Odabrana mapa ne sadrži datoteku koja se može reproducirati u *slide show* s glazbom.

---

### Folder error

- Na "Memory Stick Duo" kartici već postoji mapa s iste prve tri znamenke. (Primjerice, 123MSDCF i 123ABCDE). Odaberite druge mape ili načinite novu (str. 72, 73).

---

### Cannot create more folders

- Na "Memory Stick Duo" kartici već postoji mapa s prve tri znamenke "999". Nije moguće izraditi još mapa.

---

### File error

- Problem kod reprodukcije.

---

### Read only folder

- Odabrali ste mapu koja se ne može podesiti kao mapa za snimanje na vašem fotoaparatu. Odaberite drugu mapu (str. 73).

---

### File protect

- Isključite zaštitu (str. 67).

---

### Image size over

- Pokušali ste reprodukciju slike u veličini koju nije moguće reproducirati ovim fotoaparatom.

---

### Invalid operation

- Pokušali ste reproducirati datoteku koja nije kompatibilna s fotoaparatom.
- Odabrali ste funkciju koja nije raspoloživa za videozapise.

---

### (indikator koji upozorava na vibracije)

- Fotoaparat može biti osjetljiviji na pomicanje ako količina svjetla nije dostatna. Koristite bljeskalicu, upotrijebite funkciju smanjenja zamućenja ili postavite fotoaparat na stativ.

---

### 640(Fine) is not available

- Ova veličina slike kompatibilna je samo s medijem "Memory Stick PRO Duo". Uložite "Memory Stick PRO Duo" ili odaberite drugu veličinu slike osim [640(Fine)].

---

### Macro is invalid

- S ovim podešenjima nije raspoloživo makrosnimanje (str. 29, 33).

---

### Flash settings cannot be changed

- S ovim podešenjima nije moguća uporaba bljeskalice (str. 29, 33).

---

### Maximum images selected

- Možete odabrati do 100 snimaka. Uklonite oznaku.

---

### No enough battery

- Kad kopirate sliku snimljenu u unutrašnju memoriju na "Memory Stick Duo", koristite sasvim napunjenu bateriju.

---

### Printer busy

### Paper error

### No Paper

### Ink error

### Low Ink

### No Ink

- Provjerite pisač.

---

### Printer error

- Provjerite pisač.
- Provjerite je li željena slika oštećena.



- U tijeku je prijenos podataka u pisač. Nemojte odspajati višenamjenski kabel.

---

### Processing

- Pisač poništava postupak ispisa u tijeku. Ne možete nastaviti s ispisom dok ne završi, a to može potrajati neko vrijeme, ovisno o pisaču.

---

### Music Error

- Izbrišite taj glazbeni zapis ili ga zamijenite normalnim glazbenim zapisom.
- Izvedite [Format Music], zatim učitajte nove glazbene zapise.

---

### Format Music Error

- Izvedite [Format Music].

---

### Invalid operation

### HD (1080i) output in progress...

- Pokušali ste reprodukciju videozapisa.
- Pokušali ste koristiti funkciju [Retouch].

---

### TV output in progress...

- Fotoaparat reproducira snimke u Slide Show modu.

---

### No red-eye detected

- Kod nekih snimaka možda nećete moći ispraviti efekt crvenih očiju.

---

### Metering mode operations are not available

- Način mjerenja nije dostupan uz trenutne postavke.

---

### Burst is invalid

- Opcija *burst* se ne može upotrebljavati uz trenutne postavke.

---

### Self-Timer is invalid

- Self-timer se ne može upotrebljavati uz trenutne postavke.
-



## **Uporaba fotoaparata u drugim državama — Napajanje**

Svoj fotoaparat, punjač baterije (isporučen) i AC-LS5K AC adapter (opcija) možete upotrebljavati u svakoj državi ili regiji gdje je napon u rasponu od 100 V do 240 V AC, 50/60 Hz.

- **Nemojte upotrebljavati elektronski transformator (putni pretvarač) jer može uzrokovati kvar.**



# 0 "Memory Stick" kartici

"Memory Stick" je kompaktan prenosivi IC medij za snimanje. "Memory Stick" kartice koje možete koristiti u ovom fotoaparatu su popisane u donjoj tablici. Ne možemo jamčiti ispravan rad svih funkcija "Memory Stick" kartice.

Vrsta "Memory Stick" kartice	Snimanje/ reprodukcija
Memory Stick (nekompatibilan s MagicGate)	—
Memory Stick (MagicGate kompatibilan)	—
Memory Stick Duo (nekompatibilan s MagicGate)	○
Memory Stick Duo (MagicGate kompatibilan)	○*1*2
MagicGate Memory Stick	—
MagicGate Memory Stick Duo	○*1
Memory Stick PRO	—
Memory Stick PRO Duo	○*1*2*3

<sup>1</sup>"Memory Stick Duo", "MagicGate Memory Stick Duo" i "Memory Stick PRO Duo" imaju MagicGate tehnologiju zaštite od neovlaštenog kopiranja koja koristi sustav enkripcije podataka. Ovaj fotoaparat ne podržava snimanje/reprodukciju koja zahtijeva MagicGate standarde.

<sup>2</sup>Podržava brzi prijenos podataka putem paralelnog priključka.

<sup>3</sup>Možete snimati videozapise veličine 640(Fine).

- Ovaj proizvod podržava "Memory Stick Micro" ("M2"). "M2" oznaka za "Memory Stick Micro".
- "Memory Stick Duo" formatiran u računalu možda neće raditi u ovom fotoaparatu.
- Vrijeme upisa/čitanja podataka razlikuje se, ovisno o kombinaciji "Memory Stick" kartice i uređaja.

## Napomene o uporabi "Memory Stick" kartice (opcija)

- Nije moguće snimati ili brisati slike kad je zaštitni graničnik postavljen na LOCK.

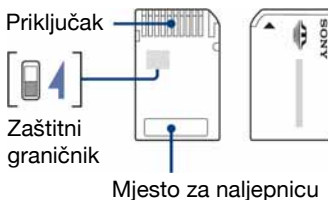

Neke "Memory Stick Duo" kartice nemaju preklopku za zaštitu od zapisivanja. Položaj i/ili oblik graničnika može se razlikovati, ovisno o "Memory Stick Duo" kartici.

- Nemojte vaditi "Memory Stick Duo" tijekom očitavanja ili upisivanja podataka.
- Podaci se mogu uništiti u sljedećim situacijama:
  - Ako izvadite "Memory Stick Duo" ili isključite fotoaparat tijekom očitavanja ili upisivanja podataka.
  - Ako koristite "Memory Stick Duo" na mjestu izloženom statičkom elektricitetu ili smetnjama.
- Savjetujemo pohranjivanje važnih podataka na rezervni medij.
- Ne pritišćite jako kad pišete na naljepnicu.
- Ne lijepite naljepnicu izravno na "Memory Stick Duo" ili na adapter.
- "Memory Stick Duo" nosite i spremajte u isporučenu kutiju.
- Ne dodirujte priključke "Memory Stick Duo" rukom ili metalnim predmetom.
- Nemojte udarati, savijati "Memory Stick Duo" i pazite da vam ne ispadne.
- Nemojte rastavljati ili mijenjati značajke "Memory Stick Duo" kartice.
- Pazite da se "Memory Stick Duo" ne smoči.
- Nemojte držati "Memory Stick Duo" nadohvat male djece. Mogli bi ga slučajno progutati.

## O "Memory Stick" kartici

- Nemojte koristiti ili držati "Memory Stick Duo" na sljedećim mjestima:
  - Vrućim mjestima, poput vozila parkirano na suncu
  - Mjestima izloženim izravnom suncu
  - Vlažnim mjestima ili mjestima s korozivnim tvarima

### **Napomene o uporabi Memory Stick Duo adaptera (opcija)**

- Kad s ovim fotoaparatom koristite "Memory Stick Duo", obavezno koristite Memory Stick Duo adapter. Ako "Memory Stick Duo" stavite bez adaptera u fotoaparatus, možda ga nećete moći izvaditi.
- "Memory Stick Duo" ulažite u Memory Stick Duo adapter u ispravnom smjeru i dokraja. Nepravilnim ulaganjem možete uzrokovati kvar.
- Kad koristite "Memory Stick Duo" uloženi u Memory Stick Duo adapter u kompatibilnom uređaju, uložite ga u pravilnom smjeru. Pogrešno umetanje može prouzročiti oštećenje opreme.
- Nemojte Memory Stick Duo adapter umetati bez "Memory Stick Duo" kartice u uređaj jer to može prouzročiti kvarove.

### **Napomene o uporabi "Memory Stick PRO Duo" kartice (opcija)**

S ovim fotoaparatom možete koristiti "Memory Stick PRO Duo" kapaciteta do 8 GB.

### **Napomene o uporabi "Memory Stick Micro" kartice (opcija)**

- Za uporabu "Memory Stick Micro" kartice u ovom fotoaparatu, trebate M2 adapter veličine Duo. Umetnite "Memory Stick Micro" u M2 adapter veličine Duo, zatim umetnite adapter u otvor za Memory Stick Duo. Uložite li "Memory Stick Micro" u ovaj fotoaparatus bez uporabe "M2" adaptera veličine Duo, možda ga nećete moći izvaditi iz fotoaparata.
- Ne ostavljajte "Memory Stick Micro" nadohvat maloj djeci. Mogla bi ga slučajno progutati.

# 0 akumulatorskoj bateriji

## Punjenje akumulatorske baterije

Preporučujemo punjenje akumulatorske baterije pri temperaturi okoliša između 10°C i 30°C. Ako puniti akumulatorsku bateriju na nižim ili višim temperaturama, punjenje možda neće biti učinkovito.

## Učinkovita uporaba akumulatorske baterije

- Učinkovitost baterije se smanjuje na nižim temperaturama. Zato je na hladnim mjestima vijek trajanja akumulatorske baterije kraći. Za dužu uporabu akumulatorske baterije savjetujemo sljedeće:
  - Stavite je u džep blizu tijela kako bi je zagrijali i stavite je u fotoaparata neposredno prije snimanja.
- Česta uporaba zuma ili bljeskalice ima za posljedicu brže trošenje baterije.
- Preporučujemo da ponesete rezervne baterije koje će omogućiti dva ili tri puta duže snimanje od očekivanog i da prije pravog snimanja načinite pokusnu snimku.
- Nemojte izlagati akumulatorsku bateriju utjecaju vode. Akumulatorska baterija nije otporna na vodu.
- Ne ostavljajte bateriju na iznimno toplim mjestima, poput automobila ili pod izravnim djelovanjem sunčeve svjetlosti.

## Čuvanje akumulatorske baterije

- Ako duže vrijeme ne koristite akumulatorsku bateriju, jednom godišnje je napunite dokraja i zatim je sasvim ispraznite i spremite na suho i hladno mjesto kako biste očuvali njeno normalno funkcioniranje.
- Za pražnjenje baterije u fotoaparatu, ostavite ga uključenim u slide show reprodukciji (str. 62) dok se ne isključi.
- Kako bi spriječili mrlje na priključku, kratko spajanje i sl., koristite isporučenu kutiju za nošenje i čuvanje.

## Vijek trajanja baterije

- Vijek trajanja baterije je ograničen. Što više koristite akumulatorsku bateriju, njen vijek trajanja se sve više skraćuje. Kad se znatno skрати vijek trajanja akumulatorske baterije, vjerojatno je istekao njen životni vijek. Kupite novu akumulatorsku bateriju.

- Vijek trajanja baterije ovisi o načinu pohranjivanja, uvjetima rada i okolišu.

# 0 punjaču baterije

## 0 punjaču baterije

- Isporučeni punjač koristite isključivo za punjenje isporučene NP-BG baterije. Ostale baterije mogu procuriti, pregrijati se ili eksplodirati u punjaču, te uzrokovati ozljede i opekotine.
- Uklonite napunjenu bateriju iz punjača. Nastavite li je puniti, skraćuje se radni vijek baterije.
- Kad indikator CHARGE počne treptati, znači da je uložena baterija s greškom ili kriva vrsta baterije. Provjerite vrstu baterije. Ukoliko se u punjaču nalazi odgovarajuća baterija, izvadite je, zamijenite novom ili drugom te provjerite da li punjač radi. Ukoliko radi, baterija ima grešku.
- Zaprljan punjač neće ispravno raditi. Očistite punjač suhom krpom i sl.

## **Napomene o licenci**

Uz ovaj fotoaparat isporučen je softver "C Library", "Expat" i "zlib". Prilažemo ovaj softver na temelju licenčnog ugovora s vlasnicima autorskih prava. Na temelju zahtjeva vlasnika autorskih prava, dužni smo obavijestiti vas o sljedećem. Molimo da pažljivo pročitate sljedeće odlomke. Pročitajte "license1.pdf" u mapi "License" na CD-ROM disku. Pronaći ćete licenčni ugovor (na engleskom) za "C Library", "Expat" i "zlib" i softver.

## **O GNU GPL/LGPL softveru**

Uz fotoaparat je priložen softver koji se smatra GNU General Public License (u nastavku "GPL") ili GNU Lesser General Public License (u nastavku "LGPL"). Ovime vas obavještavamo da imate pravo na pristup, preinake i distribuciju izvornog koda za ovaj softver u skladu s uvjetima za GPL/LGPL.

Izvorni kôd je dostupan na Internetu. Za njegovo preuzimanje, posjetite sljedeću stranicu:

<http://www.sony.net/Products/Linux/>

Molimo da nam se ne obraćate u svezi sadržaja izvornog koda.

Pročitajte "license2.pdf" u mapi "License" na CD-ROM disku. Pronaći ćete licenčni ugovor (na engleskom) za "GPL" i "LGPL" softver.

Za čitanje PDF dokumenata, potreban je Adobe Reader. Ako nije instaliran na vaše računalo, možete ga preuzeti na Adobe Systems stranici:

<http://www.adobe.com/>





Dodatne informacije o ovom proizvodu i odgovore na često postavljana pitanja (FAQ) možete pronaći na našim web stranicama za korisničku podršku.

<http://www.sony.net/>