

Digital Photo Printer/Frame

DPP-F700

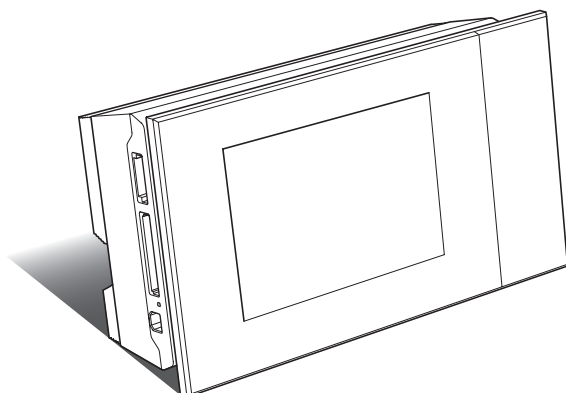

Bruksanvisning

Innan du använder enheten ska du läsa medföljande "Läs detta först" och "Om utskriftssatser" samt denna "Bruksanvisning" grundligt och spara dem för framtida användning.

Ägarens noteringar

Modell och serienummer finns på baksidan.
Anteckna serienummer i fältet nedan. Hänvisa till dessa nummer när du kontaktar din Sony-återförsäljare angående denna produkt.
Modellnr. DPP-F700
Serienummer _____

Dessa modeller är inte tillgängliga i alla länder och områden.

Översikt

Använda som fotoram

Använda som skrivare

Använda olika funktioner

Skriva ut på olika sätt

Använda med en dator

Felsökning

Övrig information



S-Frame

VARNING!

Minska risken för brand och elstötar genom att inte utsätta enheten för regn eller fukt.

Utsätt inte batterierna för överdriven värme såsom direkt solljus, eld eller liknande.

VIKTIGT!

Byt endast ut batteriet mot ett nytt av den angivna typen. I annat fall kan brand eller personskada uppstå.

Kassera använda batterier i enlighet med anvisningarna.

För kunder i USA.

VIKTIGT!

Varning! Alla förändringar eller modifikationer som inte uttryckligen godkänns i denna manual kan upphäva din rätt att använda utrustningen.

Om du har några frågor om denna produkt kan du ringa till:

*Sony Customer Information Services Center
1-800-222-SONY (7669)*

Nedanstående nummer gäller endast FCC-relaterade frågor.

Information om föreskrifter

Konformitetsdeklaration

Handelsnamn: SONY
Modellnr.: DPP-F700
Ansvarig part: Sony Electronics Inc.
Adress: 16530 Via Esprillo, San Diego,
CA 92127 USA.
Telefonnr: 858-942-2230

Denna enhet följer reglerna i avsnitt 15 i FCC-reglerna. Användning förutsätter två villkor:
(1) Enheten får inte orsaka skadliga störningar och
(2) den måste kunna ta emot alla störningar, även störningar som kan orsaka oönskade funktionsavvikelser.

Obs!

Utrustningen har testats och motsvarar gränserna för en digital enhet av klass B, i överensstämmelse med del 15 i FCC:s regler.

Gränserna är avsedda att ge rimligt skydd mot skadliga störningar i bostad. Denna utrustning skapar och använder samt kan avge högfrekvensenergi. Om den inte installeras och används i enlighet med instruktionerna kan den orsaka skadliga störningar på radioförbindelser. Det finns emellertid ingen garanti för att störningar inte uppstår vid en viss tv-mottagning vilket kan avgöras genom att man stänger av och slår på utrustningen. Användaren uppmanas att försöka eliminera störningar genom att vidta en eller fler av de följande åtgärderna:

- Omorientera eller omlokalisera mottagningsantennen.
- Öka avståndet mellan utrustningen och mottagaren.
- Anslut utrustningen till ett eluttag som inte ingår i samma krets som det uttag mottagaren är ansluten till.
- Kontakta återförsäljaren eller en erfaren radio-/tv-reparatör för hjälp.

Endast gällande staten Kalifornien i USA

Material som innehåller perklorat - speciella handhavande kan gälla, se www.dtsc.ca.gov/hazardouswaste/perchlorate
Perkloratmaterial: Litiumbatteriet innehåller perklorat.

För kund i Europa

Denna produkt har testats och befunnits följa gränserna i EMC-föreskrifterna vid användning av en anslutningskabel som är kortare än tre meter.

Observera!

De elektromagnetiska fälten vid vissa frekvenser kan påverka bilden på denna enhet.

Obs!

Om statisk elektricitet eller elektromagnetism gör att dataöverföringen avbryts halvvägs, starta om programmet eller ta ur kommunikationskabeln (USB, etc) och anslut den igen.

Kassering av gammal elektrisk eller elektronisk utrustning (tillämpligt i den europeiska gemenskapen och andra europeiska länder med separata insamlingsystem)



Den här symbolen på produkten eller dess förpackning anger att produkten inte får behandlas som hushållsavfall. Den ska istället överlämnas till lämpligt uppsamlingsställe för återvinning av elektrisk och elektronisk utrustning. Genom att garantera att denna produkt skaffas undan korrekt hjälper du till att förhindra möjliga negativa

konsekvenser för miljö och hälsa som annars skulle kunna bli fallet vid olämplig avfallshantering. Återvinningen av material bidrar till att bevara naturresurser. Om du behöver mer information om återvinning av den här produkten kontaktar du ditt lokala miljökontor, en återvinningsstation eller affären där du köpte produkten.

Kassera gamla batterier (tillämpligt i den europeiska gemenskapen och andra europeiska länder med separata insamlingsystem)



Den här symbolen på batteriet eller dess förpackning anger att batteriet som levereras med denna produkt inte får behandlas som hushållsavfall.

På vissa batterier kan denna symbol användas i kombination med en kemisk symbol. Den kemiska symbolen för kvicksilver (Hg) eller bly (Pb) används om batteriet innehåller mer än 0,0005 % kvicksilver eller 0,004 % bly. Genom att säkerställa att dessa batterier kasseras korrekt hjälper du till att förhindra möjliga negativa konsekvenser för miljö och hälsa som annars skulle kunna bli fallet vid olämplig

avfallshantering. Återvinningen av material bidrar till att bevara naturresurser. I fallet med produkter som för säkerhet, prestanda eller dataintegritet kräver en permanent kontakt med ett inbyggt batteri, ska detta batteri endast bytas av kvalificerad servicepersonal. För att säkerställa att batteriet tas omhand på rätt sätt ska produkten, när dess livslängd är slut, överlämnas till lämpligt uppsamlingsställe för återvinning av elektrisk och elektronisk utrustning. När det gäller alla andra batterier, se avsnittet om hur man på ett säkert sätt tar bort batteriet från produkten. Lämna in batteriet till lämpligt uppsamlingsställe för återvinning av batterier.



Om du behöver mer information om återvinning av den här produkten eller batteriet, kontaktar du ditt lokala miljökontor, en återvinningsstation eller affären där du köpte produkten.

Att observera för kunder i länder där EU-direktiv gäller.

Denna produkt har tillverkats av Sony Corporation, 1-7-1 Konan Minato-ku Tokyo, 108-0075 Japan. Befullmäktigat ombud avseende EMC och produktsäkerhet är Sony Deutschland GmbH, Hedelfinger Strasse 61, 70327 Stuttgart, Germany. För alla kontakter avseende service- eller garantifrågor hänvisas till adresserna som finns i separata service- eller garantidokument.

MEDDELANDE FÖR KUNDER I STORBRIANNIEN

För din säkerhets och bekvämlighets skull har denna utrustning förses med en formgjuten kontakt enligt BS 1363.

Om säkringen i kontakten skulle behöva bytas ut, måste den ersättas med en säkring med samma märkning och som godkänts av ASTA eller BSI för BS1362 (dvs. märkt med  eller .

Om den medföljande kontakten har ett löstagbart säkringslock, se till att sätta tillbaka säkringslocket efter att säkringen har bytts. Använd aldrig kontakten utan säkringslocket. Om du blir av med säkringslocket, kontakta närmaste Sony-servicecenter.

Kopiering, redigering eller utskrift av cd-skivor, tv-program, upphovsrättskyddat material som t ex bilder, eller allt annat material förutom sådant som du själv spelar in och skapar, får endast göras för privat och icke-kommersiell användning. Om du inte äger upphovsrättigheterna eller har tillstånd från den som äger upphovsrättigheterna, kan användning som inte är av privat natur bryta mot upphovsrättslagar och leda till skadeståndsanspråk. När du använder foton med denna enhet bör du lägga speciell uppmärksamhet på att inte bryta mot upphovsrättigheter. Att utan tillstånd använda eller modifiera porträtt kan också bryta mot deras rättigheter. Vid vissa produkt demonstrationer, tillställningar eller utställningar kan det vara förbjudet att fotografera.

Rekommendationer om säkerhetskopiering

För att undvika risk för dataförlust som kan orsakas av oavsiktlig användning eller fel på enheten rekommenderar vi att du sparar en säkerhetskopia av dina data.

Allmän information

SÄLJAREN ÄR UNDER INGA OMSTÄNDIGHETER ANSVARIG FÖR DIREKT SKADA, OAVSIKTLIG SKADA ELLER FÖLJDSKADA AV NÅGOT SLAG, ELLER FÖRLUST ELLER KOSTNADER TILL FÖLJD AV EN SKADAD PRODUKT ELLER ANVÄNDNING AV EN PRODUKT.

Sony påtar sig inget ansvar för något som helst misstag eller därav indirekt skada eller förlust av inspelat material som kan ha orsakats vid användning eller av funktionsstörningar på enheten eller minneskortet.

Om LCD-skärm

- Bilden som visas på skärmen är inte identisk vad gäller bildkvalitet och färg med den utskrivna bilden på grund av skillnader i visningsmetod eller profiler. Detta är inte ett fel.
- Tryck inte på LCD-skärmen. Den kan missfärgas och det kan orsaka fel.
- Om LCD-skärmen utsätts för direkt solljus under långa tidsperioder kan detta ge upphov till fel.

- LCD-skärmen har tillverkats med hjälp av högprecisionsteknik och mer än 99,99 % av bildpunkterna fungerar. Det kan emellertid finnas en del mycket små svarta fläckar och/eller ljusa fläckar (vita, röda, blå eller gröna) som hela tiden syns på LCD-skärmen. Dessa fläckar uppstår under tillverkningsprocessen och påverkar inte på något sätt utskriften.
- Om enheten används i en kall miljö kan LCD-skärmen drabbas av eftersläpande bildspår. Detta är normalt.

Observera!

Program © 2009 Sony Corporation
Dokumentation © 2009 Sony Corporation

Alla rättigheter förbehålles. Denna bruksanvisning eller den programvara som finns beskriven häri får inte, i sin helhet eller delvis, reproduceras, översättas eller förändras till någon som helst maskinläsbar form utan föregående skriftligt godkännande från Sony Corporation.

SONY ÄR UNDER INGA OMSTÄNDIGHETER ANSVARIG FÖR NÅGON OAVSIKTLIG SKADA, FÖLJDSKADOR ELLER SPECIELLA SKADOR, OAVSETT OM DE UPPSTÅTT PÅ GRUND AV KRÄNKNING SOM MEDFÖR SKADESTÅNDSRÄTT, KONTRAKTSBROTT ELLER PÅ ANNAT SÄTT, SOM UPPSTÅR FRÅN ELLER I SAMBAND MED ANVÄNDNING AV DENNA HANDBOK, PROGRAMVARAN ELLER ANNAN INFORMATION SOM FINNS HÄRI ELLER ANVÄNDNING HÄRAV.

Genom att bryta förseglingen av det kuvert som innehåller cd -rom-skivan, accepterar du alla villkor i detta avtal. Om du inte accepterar dessa villkor, ska du returnera kuvertet med cd-rom-skivan öppnat, tillsammans med resten av paketet, direkt till återförsäljaren där du köpte det.

Sony Corporation förbehåller sig rätten att när som helst göra förändringar i denna handbok eller informationen häri utan föregående meddelande.

Användningen av programvaran som beskrivs häri kan även regleras av villkoren i ett separat slutanvändaravtal.

Inga designdata, t ex exempelbilder, som tillhandahålles i denna programvara får ändras eller modifieras, förutom för personliga användning. All icke-auktorerad kopiering av denna programvara är förbjuden under lagen om upphovsrätt.

Observera att otillåten kopiering eller modifiering av porträtt eller upphovsrättsskyddade arbeten kan utgöra intrång i copyrightinnehavarens rättigheter.

Du kan hänvisas till det medföljande "Läs detta först" och "Om utskriftssatser" när det finns detaljerade förklaringar i häftet.
--

Innehållsförteckning

Observera! 5

Innan du startar

Översikt

Funktioner	10
Använda som fotoram	10
Använda som skrivare	11
Du kan även göra följande	11
Kontrollera medföljande delar	12
Fotoramens olika delar	13
Om informationsvisningen	16
Single view	16
Indexvisning	16

Komma igång (grundläggande funktioner)

Använda som fotoram

Förbereda fjärrkontrollen	20
Ställ upp stödet	21
Ansluta nätström	22
Slå på enheten	23
Ställa in aktuellt datum och tid	24
Sätta i ett minneskort	25
Ändra visningen	26
Visa bildspel	28
Klock- och kalendervisning	29
Helskärmvisning (visning av en bild)	30
Indexvisning	31

Använda som skrivare

Förberedelse	32
Placera enheten i skrivarläget (liggande läge)	32

Sätta i färgbandet	33
Sätta i fotopapper	34
Grundläggande utskrifter	36
Skriva ut vid helskärmvisning	36
Skriva ut i bildskärmläge	36

Prova att använda olika funktioner (avancerade funktioner)

Visa ett bildspel	40
Ändra inställningarna för bildspel ...	40
Importera bilder från ett minneskort till internminnet	42
Uppdateringsläge	44
Ange uppspelningenshетен	44
Exportera en bild från internminnet till ett minneskort	45
Ta bort en bild	46
Registrera en markering	48
Sortera bilder (filtrera)	49
Justera bildstorlek och orientering	50
Förstora/förminska en bild	50
Roter en bild	51
Ändra inställningarna för automatiskt påslag och avstängning	51

Använda olika typer av utskrifter (avancerade utskrifter)

Ändra utskriftsinställningar (datumutskrift, marginaler, sidor per ark)	54
Använda "Creative Print" (Calendar/ Layout print/ID Photo) ...	55
Skapa en kalender	55
Göra en Layout print	57
Göra ett ID Photo	57
Redigera en bild	58
Justera bildkvalitet	59
Spara en bild	59

Utföra Batchutskrift (Index Print/ DPOF Print/ Print All)	60
---	----

Ändra inställningarna för enheten

Ändra inställningar	61
Inställningsförfarande	61
Alternativ som kan ställas in	63

Genom att ansluta till en dator kan du använda fler funktioner

Använda med en dator

Vad du kan göra när enheten är ansluten till en dator	68
Systemkrav	68
Före anslutning till en dator	69
Ansluta till en dator	70
Välja funktionen för den här enheten	70

Använda enhetens internminne

Kopiera en bild från datorn till den här enheten	71
Koppla bort datorn	72

Skriva ut från en dator

Skriva ut en bild från datorn	73
Installera programvaran	73
Installera skrivardrivrutinen	73
Installera PMB (Picture Motion Browser)	75
Skriva ut foton från en datorn	76
Skriva ut från PMB (Picture Motion Browser)	76
Registrera en sökmapp	80

Skriva ut från en kommersiellt tillgänglig programvara	80
---	----

Felsökning

Felmeddelanden	84
Om något fel inträffar	87
Om papper fastnar	96
Rengöring	97

Diverse

Om minneskort	100
"Memory Stick" media	100
SD-minneskort	101
xD-Picture Card	101
CompactFlash-kort	101
Att observera beträffande användning av minneskort	102
Specifikationer	103
Om varumärken och upphovsrätt	105
Försiktighetsåtgärder	105
Om säkerhet	105
Om installation	106
Om rengöring	107
När man kasserar enheten	107
Index	108

Illustrationerna i bruksanvisningen kan skilja sig något från den faktiska produkten.

Innan du startar

Översikt

Funktioner

Du kan använda den digitala fotoskrivaren/fotoramen på olika sätt, som fotoram eller skrivare.

Sonys digitala fotoskrivare/fotoram DPP-F700 visar bilder från din digitalkamera på dess skärm och skriver ut dina favoritbilder, enkelt och utan användning av en dator.

Använda som fotoram

- Visa bildspel med dina foton (➡ sidan 40)



Single view



Multi image view

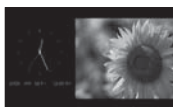

Clock view



Calendar view

- Använda diverse visningsstilar (➡ sidan 29~31)



Visa klocka



Kalendervisning



Helskrämsvisning



Indexvisning

- Visa foton med olika sorteringar (➡ sidan 49)

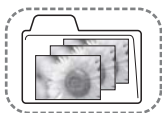

Sort by folder

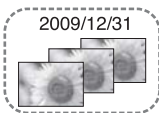

Sortera enligt
fotograferingsdatum

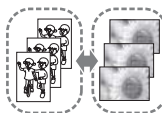

Sortera enligt porträtt/
liggande

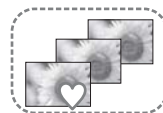

Sortera enligt
markeringar

- Visa foton med liggande eller stående orientering (➡ sidan 22)

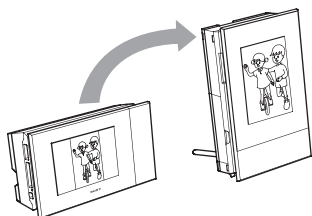

- Visa foton så länge som du vill (➡ sidan 51)

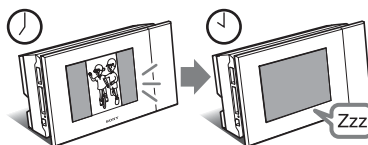

Använda som skrivare

- Skriva ut ett foto precis som det ser ut (➔ sidan 36)

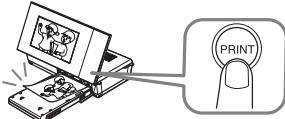

- Skriva ut på olika sätt (➔ sidan 54)



Utskriftsdatum



Skriva ut med/utan ram



Pages Per Sheet

- Skapa en kalender med dina favoritbilder, en layoututskrift eller ett ID-foto (➔ sidan 55)



Kalender



Layout print



ID photo

Du kan även göra följande

- Importera bilder till internminnet (➔ sidan 42)
Du kan importera bilder från ett minneskort till internminnet.

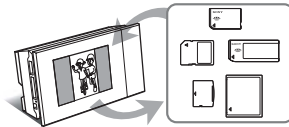

- Exportera bilder (➔ sidan 45)
Du kan exportera bilder från internminnet till ett minneskort.

- Ansluta till en dator för att överföra eller skriva ut bilder (➔ sidan 68)

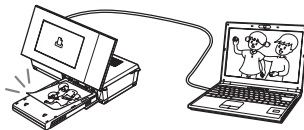

Kontrollera medföljande delar

Kontrollera att följande delar finns med.

- Digital fotoskrivare/fotoram (1)

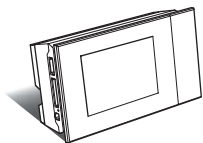

- Stöd (1)

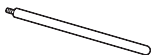

- Fjärrkontroll (1)



- Nätadapter (1)

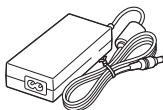

- Nätsladd*¹ (1)

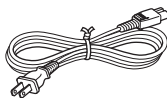

- Pappersfack (1)

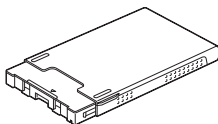

- Rengöringskassett (1)
- Rengöringsark (1)

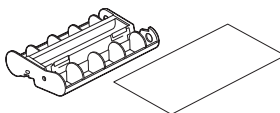

- Cd-rom-skiva (Windows-skrivardrivrutiner Ver.1.0 och PMB (Picture Motion Browser) Ver.4.3) (1)

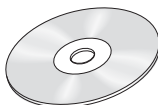

- Bruksanvisning (detta häfte) (1)
- Läs detta först (1)
- Om utskriftssatser (1)
- Garanti (det medföljer ingen garantisedel i vissa områden.) (1)
- Sonys licensavtal för slutanvändare (1)

*I Kontaktens form och specifikationerna för nätkabeln varierar beroende på i vilket land du har köpt enheten.

Om Sony utskriftssatser (säljs separat)

Använd en extra färgutskriftssats från Sony som är avsedd för denna enhet. Du kan inte använda andra utskriftssatser.

Fotoramens olika delar

Se sidorna som hänvisas till inom parentes för mer information.

Framsida

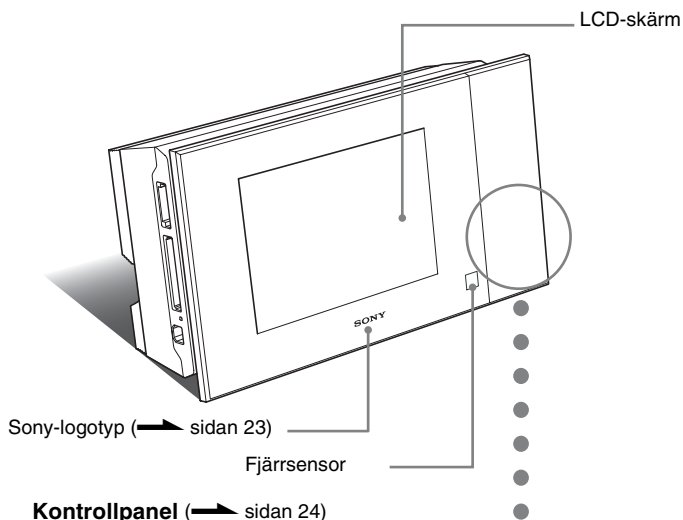

Kontrollpanel (→ sidan 24)

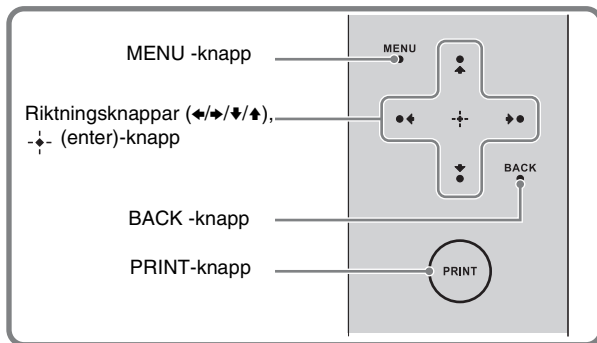

Baksida

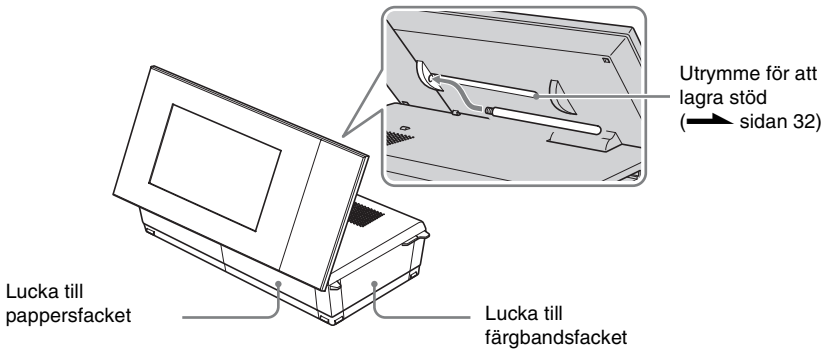
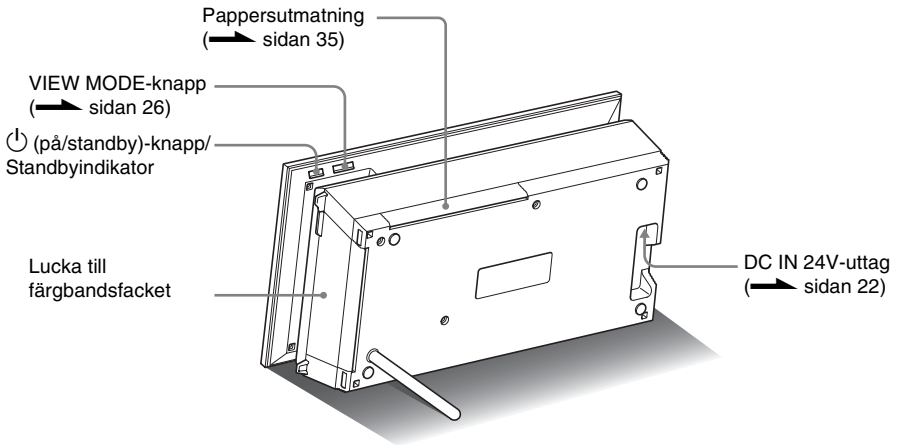
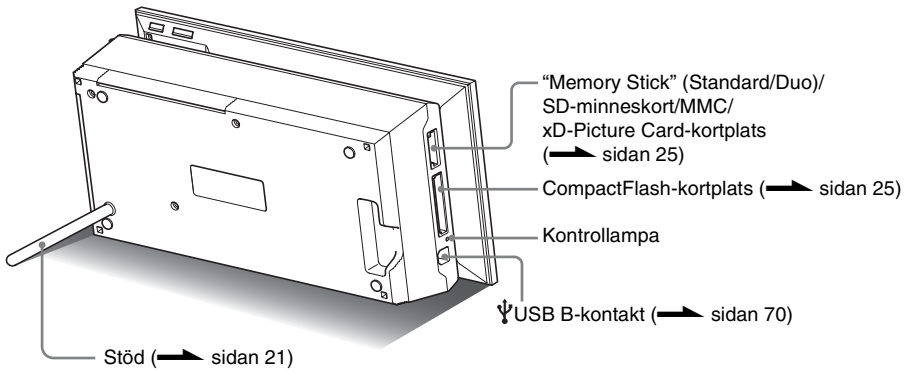

Fjärrkontroll

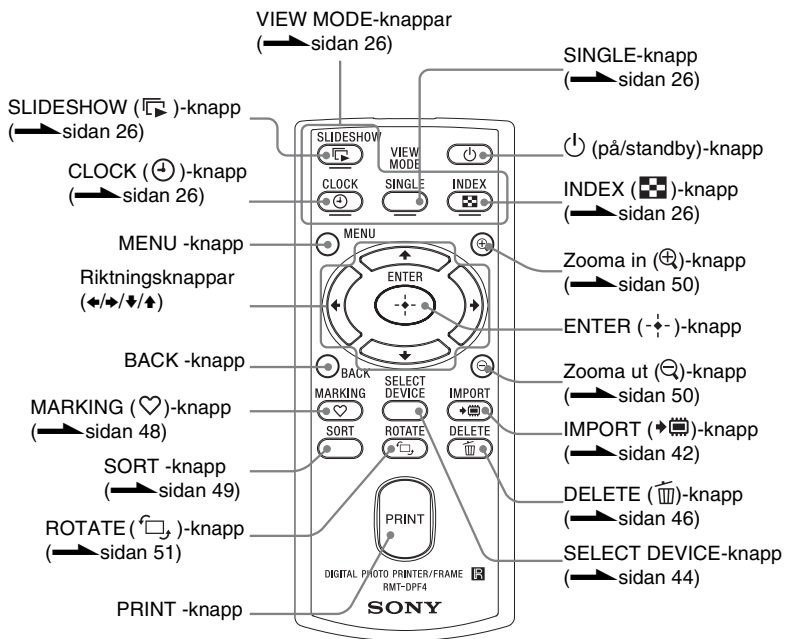

Om informationsvisningen

Single view





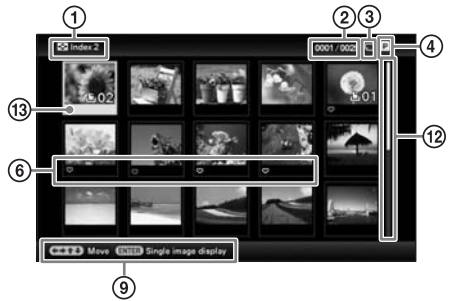











Indexvisning



Följande information visas.

	Alternativ	Beskrivning
①	Visningstyp	Namnet på visningsstilen visas. Single view <ul style="list-style-type: none"> • Entire image • Fit to screen • Entire image (with Exif) • Fit to screen (with Exif) Indexvisning <ul style="list-style-type: none"> • Index1 • Index2 • Index3
②	Bildnummer/totalt antal bilder	Numret för den visade bilden och det totala antalet bilder visas.
③	Enhetsinformation	En ikon visas och indikerar det media från vilket den visade bilden matas in. <ul style="list-style-type: none"> • (Internminne) • (“Memory Stick”) • (CompactFlash) • (SD-minneskort) • (xD-Picture Card)
④	Typ av färgband	Typen av färgband som är installerat visas. <ul style="list-style-type: none"> • P (P-format) • C (Rengöringskassett)

	Alternativ	Beskrivning
⑤	Bildinformation	<p>Detaljerad information om bilden visas.</p> <ul style="list-style-type: none"> • Filformat (JPEG (4:4:4), JPEG (4:2:2), JPEG (4:2:0), BMP, TIFF) • Antal bildpunkter (bredd × höjd) • Tillverkare av bildenmatningsenheten • Modellnamn för bildenmatningsenheten • Slutartid (t ex: 1/8) • Bländarvärde (t ex: F2.8) • Exponeringsvärde (t ex: +0,0EV) • Rotationsinformation
⑥	Inställningsinformation	<p>Inställningsinformationen visas.</p> <ul style="list-style-type: none"> •  (Skyddsinformation) •  (Information om associerad fil) (Visas när det finns en associerad fil som en bildfil med litet filformat för e-post eller videoklipp.) •  (Visas när en markering har registrerats.) •  DPOF (Visas om en bild har en utskriftsbeställning inställd under DPOF (Digital Print Order Format).)
⑦	Bildnummer (Mapp - filnummer)	<p>Visas om en bild är DCF-kompatibel. Om inte visas ett filnamn. Filnamnet kan skilja sig från det som visas på din dator.</p>
⑧	Fotograferingsdatum/ -tid	Datum och tid när den visade bilden togs visas.
⑨	Guidemeddelande	Användningsguiden visas.
⑩	Inställt antal utskrifter	Antalet utskrifter som ställts in visas.
⑪	Information om utskriftsinställningar	<p>Inställningarna för utskriftsdatum, marginal och layoututskrifter visas (Endast i utskriftspositionen (➡ sidan 32)).</p> <ul style="list-style-type: none"> •  (Datumutskrift PÅ) •  (Utskriftsdatum och tid PÅ) •  (Med marginal 1 PÅ) •  (Med marginal 2 PÅ) •  (Pages Per Sheet 4 PÅ) •  (Pages Per Sheet 9 PÅ) •  (Pages Per Sheet 16 PÅ)
⑫	Rullningsindikator	Rullningslistan indikerar platsen för den valda bilden bland alla bilder eller bland sorteringsresultat (sidan 49).
⑬	Markör	Du kan flytta markören för att välja en bild med  /  /  /  .

Komma igång (grundläggande funktioner)

Använda som fotoram

Använda som skrivare

Förbereda fjärrkontrollen

Det medföljande litiumbatteriet (CR2025) har redan installerats i fjärrkontrollen. Dra ut skyddsarket som visas i bilden innan du använder fjärrkontrollen.

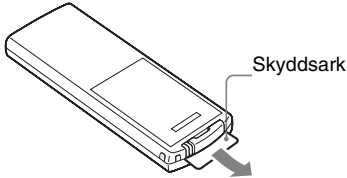

Använda fjärrkontrollen

Rikta den övre änden av fjärrkontrollen mot fjärrsensorn på enheten.

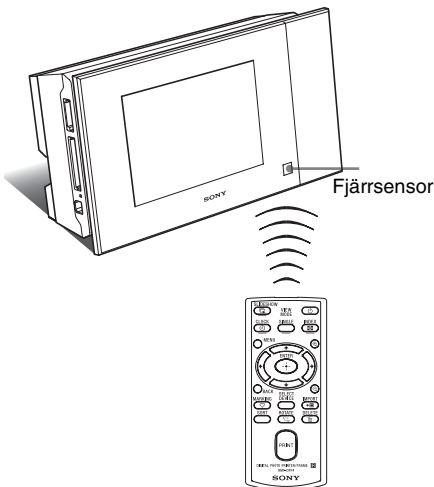

Byta ut batteriet i fjärrkontrollen

Om fjärrkontrollen slutar fungera byter du ut batteriet (CR2025-litiumbatteri) mot ett nytt.

1 Tryck in fliken.

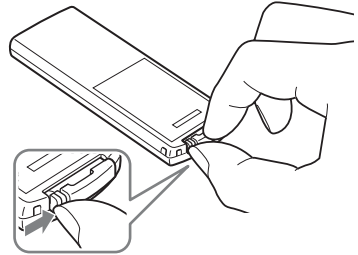

2 Dra ut batterihållaren.

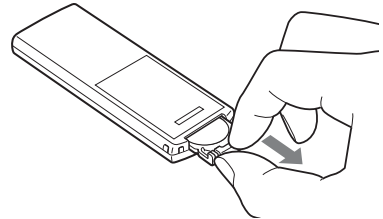

3 Sätt i ett nytt batteri och skjut batterihållaren tillbaka in i fjärrkontrollen.

Sätt i batteriet så att "+" är riktat uppåt.

VARNING!

Vid felbehandling kan batteriet explodera. Du får inte ladda det, ta isär det eller försöka elda upp det.

Obs!

- När litiumbatteriet blir svagt, minskar fjärrkontrollens räckvidd eller så kanske inte fjärrkontrollen fungerar som den ska. Om detta inträffar byter du ut batteriet mot ett nytt Sony CR2025-litiumbatteri. Om du använder någon annan typ av batteri kan risk för brand eller explosion uppstå.
- Om du använder ett annat batteri än det angivna kan det sprängas.

- Kassera använda batterier på det sätt som anges av lokala myndigheter.
- Lämna inte fjärrkontrollen på en mycket varm och fuktig plats.
- Se till så att inga främmande föremål kommer in i fjärrkontrollen, till exempel när du byter batteriet.
- Felaktig användning av batteriet kan orsaka läckage och frätning.
 - Ladda inte upp batteriet.
 - Om fjärrkontrollen inte ska användas under en lång period tar du ur batteriet för att förhindra läckage och frätning.
 - Felaktig isättning, kortslutning, demontering, upphettning av batteriet eller att kasta batteriet i en eldsvåda kan göra att det sprängs eller läcker.

Ställ upp stödet

- 1** Håll hårt i enheten och sätt i stödet rakt in i skruvhålet på baksidan.

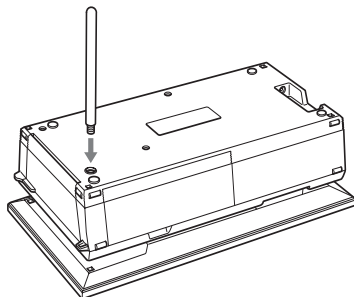

- 2** Skruva i stödet ordentligt i skruvhålet tills det är helt iskruvat.

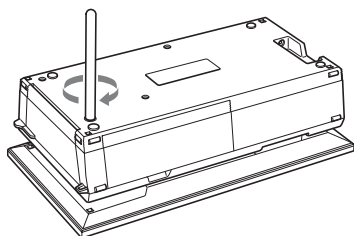

Ställ upp i stående eller liggande läge

Du kan ställa denna enhet i stående eller liggande läge genom att rotera den utan att flytta stödet.

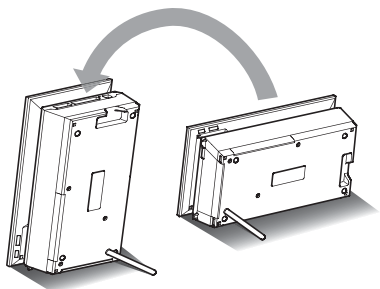

När du placerar enheten vertikalt med knapparna nederst, roterar bilden på skärmen automatiskt till stående läge.

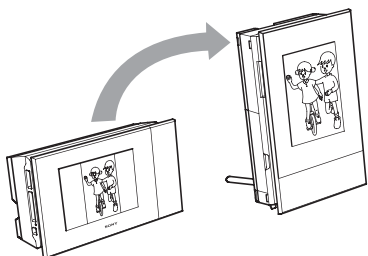

Obs!

- Kontrollera att stödet är stabilt. Om stödet inte är rätt uppställt kan enheten falla omkull.
- Sony-logotypen tänds inte när enheten placeras vertikalt eller stängs av.
- Du kan även rotera bilden manuellt. (➡ sidan 51)
- För att skriva ut en bild, ställ in enheten i utskriftspositionen (liggande läge) (sidan 32).

Ansluta nätström

- 1 Sätt in nätadapters kontakt i DC IN 24V-uttaget på baksidan av enheten.
- 2 Anslut en av nätsladdens kontakter till nätadaptern och den andra kontakten till vägguttaget. Enheten slås på automatiskt.

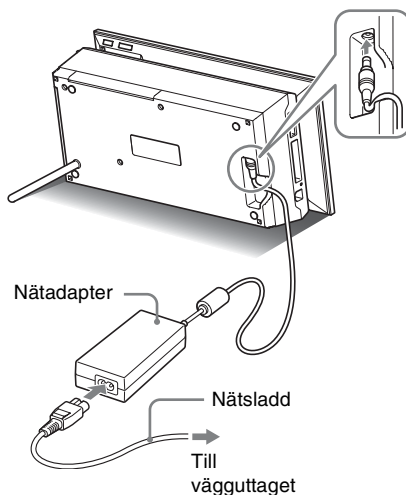

Ett eluttag bör finnas så nära enheten som möjligt och vara lättåtkomligt.

Obs!

- Placera inte enheten på en ostadig yta, t ex på ett instabilt bord.
- Anslut nätadaptern till ett lättillgängligt vägguttag i närheten. Om problem uppstår vid användning av adaptern stänger du omedelbart av strömmen genom att koppla ur nätadaptern från vägguttaget.
- Kortslut inte nätadapters kontakt med ett metallföremål eftersom det kan orsaka fel.

- Använd inte nätadaptern i trånga utrymmen, till exempel mellan väggen och en möbel.
- När nätadaptern inte används ska man ta bort den från DC IN 24V-uttaget på den här enheten och ta bort nätkabeln från väggurtaget.
- Denna enhet är inte bortkopplad från elnätet så länge den är ansluten till vägguttaget även om skrivaren har slagits av.

Använda enheten utomlands - strömkällor

Du kan även använda enheten och nätadaptern (medföljer) i andra länder eller regioner där nätpänningen är inom 100 V till 240 V AC, 50/60 Hz.

Använd inte en elektrisk transformator (reseadapter) eftersom det kan orsaka fel.

Slå på enheten

Om du redan har slagit på enheten i föregående avsnitt, går du till nästa avsnitt.

Sätta på strömmen

Tryck på \odot (på/standby) på enheten eller fjärrkontrollen för att slå på strömmen. Standby-indikatorn slår om från rött till grön. Sony-logotypen på frontpanelen tänds.

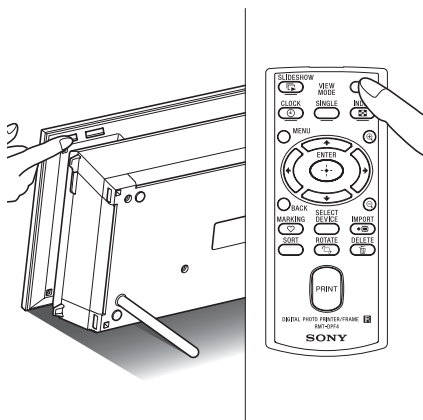

Använda som fotoram

Stänga av kameran

Håll \odot (på/standby) på enheten eller fjärrkontrollen intryckt tills strömmen stängs av. Standbyindikatorn på enheten växlar från grön till röd och enheten går i standbyläge.

Obs!

- Koppla inte bort nätadaptern från väggurtaget eller DC IN 24V-kontakten innan standbyindikatorn blir röd. Om man gör det kan enheten skadas.

Om beskrivningar i denna handbok

Handhavanden som beskrivs i denna handbok är baserade på användning av fjärrkontrollen. Om en funktion utförs på ett annat sätt, t.ex. med fjärrkontrollen och knapparna på enheten, ges en beskrivning av detta som ett tips.

Om kontrollpanelen på den här enheten

Kontrollpanelen till höger på LCD-skärmen tänds när den vidrörs.

Om kontrollpanelen inte vidrörs under cirka 30 sekunder, stängs den av automatiskt.

PRINT-knappen tänds när utskrift aktiveras.

Obs!

- Knapparna på kontrollpanelen fungerar endast när de är tända.

Funktioner i ett ursprungligt tillstånd

När enheten slås på utan att ett minneskort sitter i, visas startbilden nedan på skärmen.

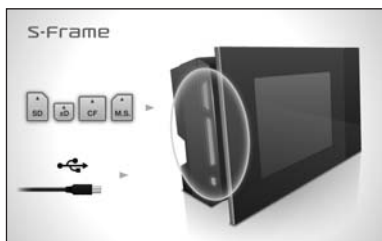

Om enheten inte används under 10 sekunder visas demonstrationsläget. Om någon annan knapp än strömknappen trycks återgår skärmen till att visa startbilden.

Tryck först på MENU medan startbilden visas och ställ därefter in aktuellt datum och tid (se nästa avsnitt)

Ställa in aktuellt datum och tid

- 1 Tryck på MENU.
- 2 Tryck på \leftarrow/\rightarrow för att välja  (Settings)-fliken.

Tips!

- Du kan endast använda \leftarrow/\rightarrow -knapparna när klock- och kalenderinställningsalternativet (sidan 29) inte är valt.

- 3 Tryck på \downarrow/\uparrow för att välja [Date/time Settings] och sedan på $-\downarrow-$.



- 4 Ställ in datumet.
 - ① Tryck på \downarrow/\uparrow för att välja [Date] och sedan på $-\downarrow-$.
 - ② Tryck på \leftarrow/\rightarrow för att välja år, månad och dag, tryck därefter på \downarrow/\uparrow för att välja ett värde och tryck sedan på $-\downarrow-$.
- 5 Ställ in tiden.
 - ① Tryck på \downarrow/\uparrow för att välja [Time] och sedan på $-\downarrow-$.
 - ② Tryck på \leftarrow/\rightarrow för att välja timme, minut och sekund, tryck därefter på \downarrow/\uparrow för att välja ett värde och tryck sedan på $-\downarrow-$.
- 6 Välj datumformatet.
 - ① Tryck på \downarrow/\uparrow för att välja [Date Display Order] och sedan på $-\downarrow-$.

- ② Tryck på $\blacktriangledown/\blacktriangle$ för att välja format och sedan på \blacklozenge .
- Y-M-D
 - M-D-Y
 - D-M-Y

7 Ställ in dagen som veckan ska starta med för kalendern.

Du kan ställa in dagen som visas längst till vänster när kalendern visas.

- ① Tryck på $\blacktriangledown/\blacktriangle$ för att välja [First day of the week] och sedan på \blacklozenge .
- ② Tryck på $\blacktriangledown/\blacktriangle$ för att välja [Sunday] eller [Monday] och tryck sedan på \blacklozenge .

8 Väljs tidsvisningen.

- ① Tryck på $\blacktriangledown/\blacktriangle$ för att välja [12hr/24hr display] och tryck därefter på \blacklozenge .
- ② Tryck på $\blacktriangledown/\blacktriangle$ för att välja [12 hours] eller [24 hours] och tryck därefter på \blacklozenge .

9 Tryck på MENU. Menyn stängs.

Sätta i ett minneskort

Sätt minneskortet ordentligt i motsvarande kortplats med dess etikettsida mot dig (när du har enhetens baksida vänd mot dig).

Kontrolllampan blinkar när minneskortet är isatt på rätt sätt. Ta ut minneskortet och sätt tillbaka det efter att du kontrollerat dess etikettsida om kontrolllampan inte blinkar.

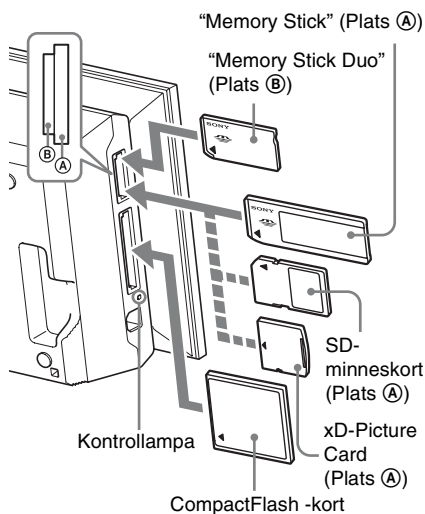

Obs!

- När du använder ett miniSD ①, microSD ② eller "Memory Stick Micro" media ③, ska du se till att sätta in det i en lämplig adapter.

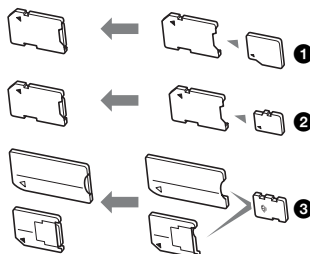

Fortsättning följer

För detaljer om kompatibla minneskort, se sidorna 100 till 102. För understödda filformat, se sidan 103.

När du sätter i ett minneskort

När du sätter i ett minneskort, visas bilderna på kortet automatiskt. Om du stänger av strömmen medan bilderna visas och sedan sätter på strömmen igen, fortsätter samma bilder att visas.

Obs!

- I klock- och kalendervisning, ändra till "Slideshow", "Single image display" eller "Index" (Se nästa avsnitt).

Växla uppspelningsenhet

Tryck på SELECT DEVICE (sidan 44).

Att ta bort ett minneskort

Ta ut minneskortet från dess kortplats i motsatt riktning från hur det sattes i.

Ta inte bort minneskortet medan kontrollampen blinkar.

Obs!

- Kortplatsen fungerar både för "Memory Stick"-standard och Duo-storlek, så du behöver ingen "Memory Stick"-adapter.
- "Memory Stick" (Standard/Duo)/ SD-minneskort/ MMC/ xD-Picture Card-kortplatsen detekterar automatiskt korttypen.
- Sätt inte samtidigt i flera minneskort i kortplatser för (A), (B) samtidigt. Om flera minneskort sätts i fungerar inte enheten på rätt sätt.



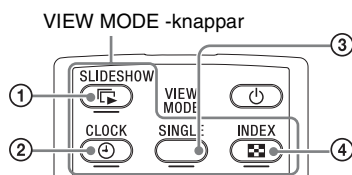

Ändra visningen

Du kan ändra visningsstilen genom att trycka på VIEW MODE-knapparna.



- 1 Tryck på knappen som motsvarar visningsläget som du vill välja.



Visningen ändras till det valda visningsläget

- 1  Slideshow (→ sidan 28)
- 2  Klocka och kalender (→ sidan 29)
- 3  SINGLE
Single view (→ sidan 30)
- 4  Index (→ sidan 31)

Tips!

- När du använder knapparna på enheten, tryck på VIEW MODE på den övre baksidan av LCD-skärmen, tryck på  för att flytta markören till området för val av visning och tryck på  för att välja visning.

- Du kan även trycka upprepade gånger på VIEW MODE på enheten, flytta markören inom området för val av visning och välja valfritt visningsläge.



- 2** Välj en stil med $\leftarrow/\rightarrow/\downarrow/\uparrow$ och tryck på \blacktriangleleft .
Visningen ändras till den valda visningsstilen.

Tips!







- Om markören är placerad i området för val av visning, flytta den till området för val av stil genom att trycka på \downarrow .
- Du kan flytta markören inom området för val av stil genom att trycka på knappen som motsvarar det för tillfället valda visningsläget \blacktriangleleft , ⌂ , **SINGLE** eller ⊞ eller VIEW MODE på den enheten upprepade gånger.

Obs!

- Om du inte använder enheten under en viss tidsperiod, väljs stilen som markören indikerar automatiskt.

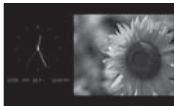
Visa bildspel

I detta avsnitt beskrivs bildspelsstilar.

Visning	Läge	Beskrivning
 Slideshow	 Single view	Bilder visas över hela skärmen, en efter en.
	 Multi image view	Visar flera bilder samtidigt.
	 Clock view	Visar bilder, en åt gången, samtidigt som det aktuella datumet och tiden visas.
	 Calendar view	Visar bilder, en efter en, samtidigt som en kalender visas. Det aktuella datumet och tiden visas.
	 Time Machine	Visar bilder, en efter en, medan fotograferingsdatum och -tid visas. Det aktuella datumet och tiden visas inte.
	 Random view	Visar bilder medan den slumpvis växlar mellan olika typer av bildspel och effekter. <Vid visning av bilder i slumpmässig ordning> Du kan göra detta om [Shuffle] i [Slideshow Settings] är inställd på [ON]. (➡ Sidan 41)

Tips!

- Du kan ställa in intervallet, effekten, visningsordningen eller färgeffekten när du väljer att visa ett bildspel. Se "Ändra inställningarna för bildspel" (sidan 40).
- Om du trycker på \rightarrow under bildspelet, ändras visningen till helskärmvisning.

- Om du stänger av enheten och sätter på den igen under bildspelet, återstartar bildspelet från den senaste bilden som visades.

Klock- och kalendervisning

I detta avsnitt beskrivs olika stilar för klockan och kalendern.



Clock1



Clock2

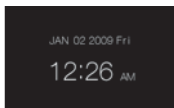

Clock3

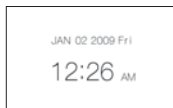

Clock4



Clock5

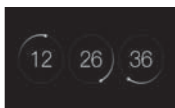

Clock6



Clock7



Clock8

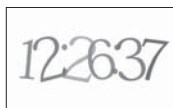

Clock9

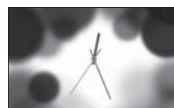

Clock10



Clock11



Calendar1



Calendar2



Calendar3



Lunar Calendar
(när du väljer
[Simplified
Chinese] i
[Language
Setting])



Arabic calendar
(om du väljer
[Arabic] i
[Language setting])







Farsi calendar
(om du väljer
[Persian] i
[Language setting])

Obs!

- Endast fliken  (Settings) är tillgängligt i läget för visning av klockan och kalendern.



Helskärmvisning (visning av en bild)

I detta avsnitt beskrivs olika stilar för helskärmvisning.

Visning	Läge	Beskrivning
SINGLE	 <p>Entire image</p>	<p>Visa hela bilden på skärmen. Du kan ändra bilderna som ska visas genom att trycka på ◀/▶.</p>
	 <p>Fit to screen</p>	<p>Visar en bild på hela skärmen. (Beroende på bildformatet för den inspelade bilden, kanske marginalen för bilden endast visas delvis.) Du kan ändra bilderna som ska visas genom att trycka på ◀/▶.</p>
	 <p>Entire image (with Exif)</p>	<p>Visar bildinformation som till exempel bildnummer, filnamn och fotograferingsdatum medan en hel bild visas. Du kan ändra den bild som ska visas genom att trycka på ◀/▶. Se "Om informationsvisningen" (sidan 16) för mer information om bildinformation.</p>
	 <p>Fit to screen (with Exif)</p>	<p>Visar bildinformation, till exempel bildnummer, filnamn och fotograferingsdatum i läget anpassa till skärmen. (Beroende på bildformatet för den inspelade bilden, kanske marginalen för bilden endast visas delvis.) Du kan ändra bilderna som ska visas genom att trycka på ◀/▶. Se "Om informationsvisningen" (sidan 16) för mer information om bildinformation.</p>

Indexvisning

I detta avsnitt beskrivs olika stilar för indexvisning.

Visning	Läge	Beskrivning
 Index	 Index 1	Visar en lista med stora miniatyrbilder. Du kan välja en bild genom att trycka på ◀/▶/⏪/⏩.
	 Index 2	Visar en lista med miniatyrbilder. Du kan välja en bild genom att trycka på ◀/▶/⏪/⏩.
	 Index 3	Visar en lista med små miniatyrbilder. Du kan välja en bild genom att trycka på ◀/▶/⏪/⏩.

Tips!

- En miniatyrbild är en liten bild som används för index och som spelas in i bilder som tas med en digitalkamera.
- Du kan välja enbildsläge om du trycker på -⏪- när önskad bild visas i indexbildvisningen.

Förberedelse

Gör följande om du vill använda enheten som skrivare.

Ordningställ fjärrkontrollen (sidan 20).

Anslut nätströmskällan (sidan 22).

Placera enheten i skrivarläget (liggande läge) (sidan 32).

Sätt i ett färgband (Se sidan 33).

Sätt i lite skrivarpapper (se sidan 34).

Slå på enheten (sidan 23).

- Mer information om fjärrkontrollen och nätströmskällan finns i avsnittet "Använda som fotoram." (sidan 20)

Placera enheten i skrivarläget (liggande läge)

Gör följande om du vill använda enheten som skrivare.

- 1** Ta bort stödet.

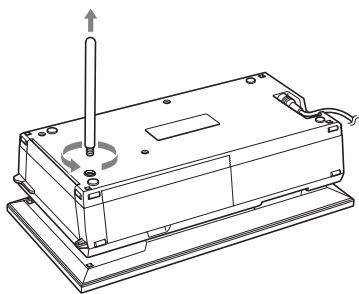

- 2** Lägga enheten ner (skrivarläge) och öppna luckan till pappersfacket.

- 3** Vinkla upp skärmen.

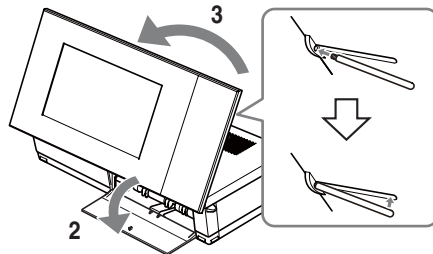

Obs!

- När man använder enheten i skrivarläge ska man ta bort stödet och placera det i förvaringsutrymmet på baksidan av enheten. Stödet hålls på plats av en magnet som är inbyggd i huvudenheten.
- Placera inte enheten för nära kort som kan påverkas av magneter, t.ex. bankkort, kreditkort etc. Om man placerar enheten för nära en Braun TV kan det ändra färgerna på tv-skärmen.

Sätta i färgbandet

- 1 Dra och öppna luckan till färgbandsfacket.
- 2 Sätt i färgbandet i pilens riktning till det klickar på plats.

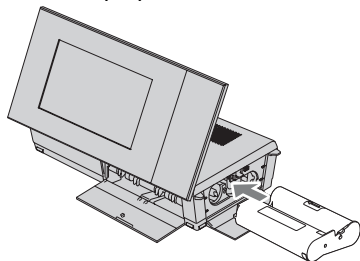

- 3 Stäng luckan till färgbandsfacket.

Ta bort färgbandet

Tryck upp den blå utmatningsspaken och ta bort det använda färgbandet.

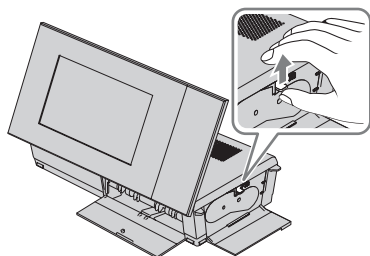

Obs!

- Vidrör inte färgbandet och placera inte färgbandet där det utsätts för damm. Fingeravtryck eller damm på färgbandet kan försämra utskrifterna.
- Spola inte tillbaka färgbandet för att därefter använda det återspolade färgbandet för utskrift. Om du använder återspolade färgband blir utskriftsresultatet inte bra och det kan även leda till fel på utrustningen. Om färgbandet inte fäster som det ska, ta ut det och sätt i det igen. Om färgbandet är för slapt för att laddas kan du spänna det genom att spola bandet i pilens riktning.

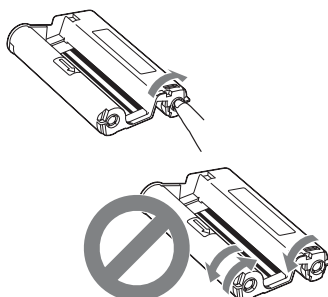

Spola inte färgbandet i den riktning som visas här.

- Ta inte isär färgbandet.
- Dra inte ut färgbandet från färgbandskassetten.
- Ta inte bort färgbandet under utskrift.
- **Att observera beträffande förvaring av utskriftssatser**

Undvik att placera utskriftssatsen på platser där det utsätts för höga temperaturer, (mer än 30 °C), hög luftfuktighet, damm eller direkt solljus. Förvara det på en sval och mörk plats och använd det inom en kort period från dess tillverkningsdatum. Beroende på förvaringsförhållandena kan färgbandet försämrats. Om du använder ett sådant färgband kan det påverka utskriftsresultaten, vilket vi inte kan garantera eller kompensera.

Sätta i fotonpapper

- 1 Öppna skyddet för pappersfacket. Håll i delarna på båda sidor om pappersfackets lock (visas med pilar) och öppna pappersfackets lock.

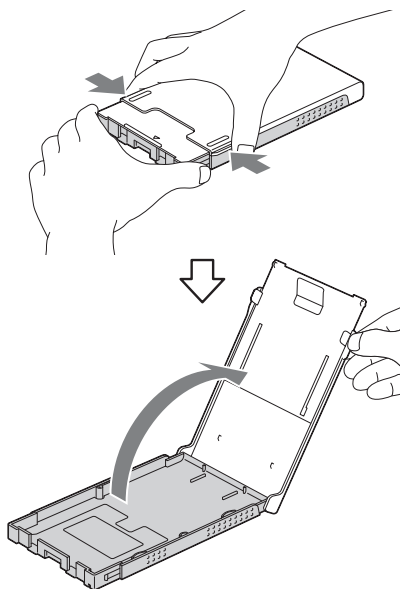

- 2 Lägg i fotonpapper i pappersfacket med utskriftsytan uppåt.

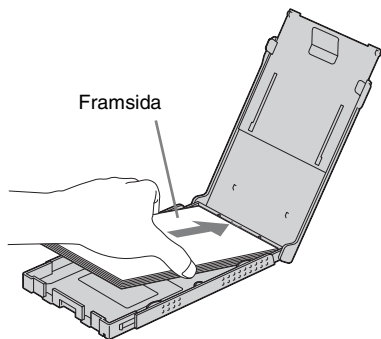

Kontrollera att fotonpapperet inte är upp och ner.

Framsida

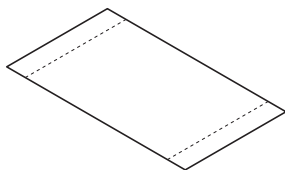

Baksida

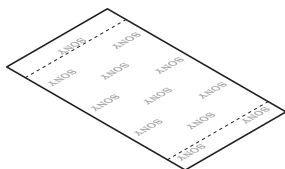

- 3 Stäng skyddet till pappersfacket.

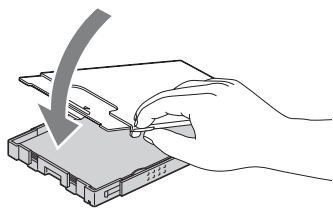

- 4 Öppna skjutlocket.

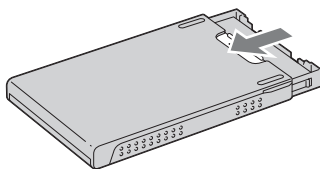

Obs!

- Du kan lägga in upp till 20 ark med fotonpapper. Bläddra igenom ("lufta") fotonpapperet grundligt. Sätt i fotonpapperet med skyddsbladet uppåt. Ta därefter bort skyddsbladet från pappersfacket.
- Om det inte finns något skyddsark, sätter du i fotonpapperet i pappersfacket med dess utskriftsyta (sidan utan tryck) uppåt.
- Rör inte själva utskriftsytan. Fingeravtryck eller smuts på utskriftsytan kan försämra utskrifterna.

- Böj inte fotopappret, och riv inte av pappret vid perforeringen innan det har skrivits ut.
- För att undvika papperstrassel eller fel på enheten, ska du kontrollera följande innan du skriver ut:
 - Skriv inte på fotopappret.
 - Fäst inte en etikett eller frimärken på fotopappret.
 - När du lägger i fotopapper i pappersfacket, ska du kontrollera att totala antalet ark inte överstiger 20.
 - Lägg inte i olika typer av fotopapper i pappersfacket.
 - Skriv inte ut på samma fotopapper mer än en gång. Att skriva ut en bild två gånger på samma papper kommer inte att göra den utskrivna bilden tjockare.
 - Använd endast fotopapper som är avsett för denna enhet.
 - Använd inte fotopapper som matats ut utan att det skrivits ut.

Förvaring av fotopapper

- Om du vill förvara papper i facket, ska du ta bort pappersfacket från enheten och stänga skjutluckan på pappersfacket.
- Undvik att lagra papper med utskriftssidorna mot varann, eller i kontakt med gummi- eller plastprodukter, inklusive vinylklorid eller mjukgöringsmedel under en längre tid; det kan leda till färgändringar och utskriften försämras.
- Undvik att placera fotopapper på en plats där de utsätts för höga temperaturer, hög luftfuktighet, damm eller direkt solljus.
- Delvis använt fotopapper bör lagras i sin ursprungliga förpackning eller liknande förpackning.

5 Sätt i pappersfacket i enheten.

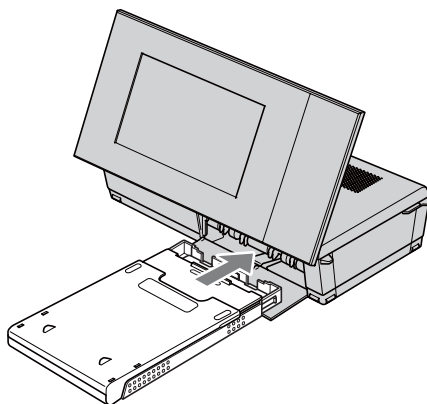

Före utskrift

Pappersutmatningen öppnas automatiskt när enheten placeras i utskriftsläget (liggande läge), men du bör kontrollera att den är helt öppen före utskrift.

Lämna tillräckligt mycket utrymme runt enheten. Fotopappret kommer ut på baksidan några gånger under utskriften. Placera enheten på en plats med 10 cm eller mer utrymme bakom den.

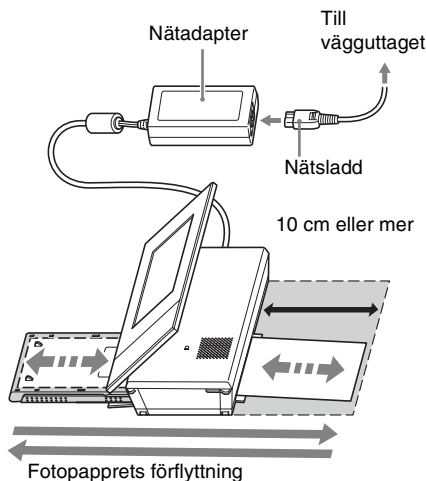

Grundläggande utskrifter

I detta avsnitt beskrivs hur du visar bilder från ett minneskort eller från internminnet på enhetens LCD-skärm och hur du skriver ut de valda bilderna (direktutskrift).

Information om hur du skriver ut bilder från en ansluten dator finns i avsnittet "Skriva ut bilder från en dator" (sidan 73).

Skriva ut vid helskärmvisning

- 1 Tryck på \odot (på/standby) för att sätta på enheten.
- 2 Ändra visningen till bildspegläge
Information om hur man ändra visningen finns i avsnittet "Ändra visningen" (sidan 26).
- 3 Tryck på \leftarrow/\rightarrow för att visa bilden som du skriver ut.
- 4 Ställa in antalet utskrifter
För att göra en utskrift av den visade bilden, hoppa över detta steg att gå till steg 5.
Om du trycker på \downarrow/\uparrow -knappen när en bild visas i helskärmsläget, visas \downarrow/\uparrow 01 nere till höger på skärmen.
Tryck på \downarrow/\uparrow för att ställa in antalet utskrifter \downarrow/\uparrow . Visningen återgår till helskärmsläge och det inställda antalet utskrifter visas.
- 5 Tryck på PRINT.
Utskriften startar.
Så många bilder som ställts in i steg 4 skrivs ut.

Skriva ut flera bilder

Upprepa stegen 3 och 4.

Ändra antalet kopior som skrivs ut

Visa bilden vars utskriftskvantitet du vill ändra och tryck på \downarrow/\uparrow för att ställa in utskriftskvantiteten. Om du väljer "0" annulleras utskriften.

Tips!

- Om du trycker på PRINT i indexvisningsläget (sidan 31), skrivs bilden ut som indikeras av markören samt de bilder du har ställt in antalet utskrifter för.
- Information om hur du skriver ut en indexsida finns i avsnittet "Göra batchutskrifter" (sidan 60)

Skriva ut i bildskärmläge

Du kan skriva ut direkt från bildspegläget som visas.

- 1 Tryck på \odot (på/standby) för att sätta på enheten.
- 2 Ändra visningen till bildspegläge.
Information om hur man ändra visningen finns i avsnittet "Ändra visningen" (sidan 26).
Tryck på \leftarrow/\rightarrow för att välja bilden som du vill skriva ut.
- 3 Tryck på PRINT.
Skärmen för förhandsvisning av utskriften visas.



- 4 Ställ in antalet utskrifter.
Om du trycker på \downarrow/\uparrow -knappen när skärmen för förhandsvisning av utskriften visas, visas \downarrow/\uparrow 01 nere till höger på skärmen.
Tryck på \downarrow/\uparrow för att ställa in antalet utskrifter \downarrow/\uparrow . Visningen återgår till förhandsvisningsskärmen och det inställda antalet utskrifter visas.

5 Tryck på PRINT.

Utskriften startar.

Bilden som visas på förhandsvisningsskärmen skrivs ut.

Obs!

- Du kan inte skriva ut från skärmen för visning av klocka och kalender.
- Stäng aldrig av eller flytta enheten under utskrift, eftersom färgbandet eller fotopapperet kan fastna. Om du stänger av strömmen låt pappersfacket sitta kvar och starta enheten. När papperet har matats ut, fortsätter du att skriva ut.
- Ta inte bort pappersfacket under utskrift. Det kan leda till att fel uppstår.
- Fotopappret kommer ut några gånger under utskriften. Rör inte och dra inte i pappret som matas ut.
- Om fotopappret fastnar, se sidan 96.

Prova att använda olika funktioner (avancerade funktioner)

Använda olika funktioner

Visa ett bildspel

1 Tryck på  (Slideshow).

Tips!

- När du använder knapparna på enheten, tryck på VIEW MODE på den övre baksidan av LCD-skärmen, tryck på \uparrow för att flytta markören till området för val av visning och tryck på \leftarrow/\rightarrow för att välja  (Slideshow).
- När markören är placerad i området för val av visning, flytta den till området för val av stil med \downarrow .
- När markören är placerad i området för val av stil kan du flytta den genom att trycka upprepade gånger på VIEW MODE.

Område för att välja visning



Område för val av stil

2 Tryck på $\leftarrow/\rightarrow/\downarrow/\uparrow$ för att välja önskat läge och tryck därefter på \downarrow .



Se avsnittet "Bildspelsvisning" (sidan 28) för mer information om bildspelsstilar .

Ändra inställningarna för bildspel

1 Tryck på MENU.

2 Tryck på \leftarrow/\rightarrow för att välja  (Settings)-fliken.

3 Tryck på \downarrow/\uparrow för att välja [Slideshow Settings] och sedan på \downarrow .



4 Tryck på \downarrow/\uparrow för att välja alternativet och tryck därefter på \downarrow .
Se tabellerna på nästa sida för information om inställningsalternativen.

Obs!

- Observera följande när du väljer ett bildspel med bilder sparade på ett minneskort.
 - På grund av egenskaperna för minneskort kan frekventa läsningar leda till fel och bilder kanske inte visas som de ska.
 - Kör inte ett bildspel under en lång period med ett litet antal bilder. Detta kan orsaka datafel.
 - Vi rekommenderar att du ofta säkerhetskopierar bilder på minneskortet.
- När enheten till exempel visar ett bildspel, går det inte att ändra inställningen för en del alternativ. Dessa alternativ visas som gråa och kan inte väljas.

- Bildspelet startar från den första bilden om du stänger av enheten eller om du återställer enheten.

- Om skärmen är för ljus kan det göra att du blir illamående. Var försiktig så att du inte ställer in ljusstyrkan för högt när du använder enheten.

*: Standardinställningar

Alternativ	Inställning	Beskrivning	
Slideshow Settings	Interval	Ange ett av följande värden, 3 sec., 7 sec.*, 20 sec., 1 min., 5 min., 30 min., 1 hour, 3 hours, 12 hours, 24 hours för intervallet mellan bilderna. Obs! • En bild växlas eventuellt inte vid de intervall som du angav i menyn beroende på typen av bildspel eller bildens storlek.	
	Effect	Center cross	Övergår till nästa bild genom att föregående bild ser ut att tryckas från mitten ut mot de fyra hörnen.
		Vert. blinds	Övergången till nästa bild ser ut som att en ridå sänks vertikalt.
		Horiz. blinds	Övergången till nästa bild ser ut som att en ridå dras horisontellt.
		Fade*	Övergången till nästa bild sker genom den aktuella bilden tonas bort och nästa bild tonas in.
		Wipe	Övergången till nästa bild sker genom att den aktuella bilden verkar suddas bort från skärmen för att avslöja nästa bild.
		Random	Använder de ovan angivna effekterna slumpvis.
	Shuffle	ON	Visar bilder i slumpvis ordning.
		OFF*	Avbryter blandad uppspelning.
	Color effect	Color*	Visar en bild i färg.
		Sepia	Visar en bild sepiafärgad.
		Monochrome	Visar en monokrom bild.
	Display Mode	Du kan välja visningsstorleken för bildspelsbilden. Obs! • Ursprunglig bildinformation ändras inte.	
		Entire image*	Visar en hel bild förstorad till lämplig storlek. (En bild kan visas med kant längs upp, ner, till vänster och höger.)
		Fit to screen	Zoomar in i mitten på bilden så att den fyller hela skärmen. Obs! • En bild visas eventuellt inte med den storlek som angavs i menyn, beroende på typen av bildspel.

Importera bilder från ett minneskort till internminnet







Du kan använda enheten som ett digitalt album och spara viktiga bilder i internminnet.

Tips!

- När du sparar bilder i internminnet kan du använda [Image import size] i menyn för att förinställa om du vill ändra storleken på bilderna för att optimera storleken eller spara dem som de är utan att komprimera dem (sidan 64). När [Image import size] är inställd på [Resize], kan upp till cirka 2 000 bilder importeras till internminnet. Vid inställningen [Original] kan antalet bilder som kan sparas variera, beroende på originalbildens filstorlek.

- Tryck på  (Import) när en bild som sparats på ett minneskort visas på skärmen.

Tips!

- Om du använder knapparna på enheten, ska du trycka på MENU, välja fliken  (Editing) med /, välja [Import] med /, och trycka på .

Helskärmvisning (visning av en bild)



Visa bildspel



Visa indexbild



- Tryck på / för att välja [Import this image], [Import multiple images] eller [Import all images] och sedan på .

Om du väljer [Import this image] importeras den bild som visas till internminnet. Gå till steg 5. (Detta alternativ kan inte väljas vid visningen av bildspel.)

Om du väljer [Import multiple images] kan du välja den bild som du vill importera från bildlistan. Gå till steg 3.

Om du väljer [Import all images] visas bildlistan. En förbockning görs i kryssrutan på alla bilder. Gå till steg 4.

- 3** Använd $\leftarrow/\rightarrow/\downarrow/\uparrow$ för att välja bilden som ska importeras från bildlistan och tryck på $\leftarrow\rightarrow$. "✓" läggs till den valda bilden. Om du vill importera flera bilder åt gången, ska du upprepa detta steg.



Om du vill rensa urvalet, väljer du bilden och trycker på $\leftarrow\rightarrow$. "✓" försvinner från bilden.

Om att sortera bilder i bildlistan

Under sortering:

Listar alla bilder som uppfyller sorteringskriterierna.

Inte under sortering:

Listar alla bilder på enheten som innehåller den bild som visas för tillfället. Se "Sortera bilder (filtrera)" (sidan 49).

- 4** Tryck på MENU.
Bekräftelsefönstret som används för att välja en mapp visas.

- 5** Tryck på \downarrow/\uparrow för att välja önskad mapp och tryck på $\leftarrow\rightarrow$.
Bekräftelsefönstret som används för att bestämma om en bild ska importeras till interminnet eller ej, visas.



Tips!

- En ny mapp skapas automatiskt om du väljer [New folder].

- 6** Tryck på \downarrow/\uparrow för att välja [Yes] och sedan på $\leftarrow\rightarrow$.

Bilden sparas i den angivna mappen i interminnet.

- 7** Tryck på $\leftarrow\rightarrow$ när bekräftelsefönstret visas.

Obs!

- "Import till interminnet" kan inte användas för bilder i interminnet.
- Undvik att göra följande medan bilder importeras till interminnet. Om du gör följande kan det skada enheten, minneskortet eller data:
 - Stänga av kameran
 - Ta bort ett minneskortet
 - Sätta i ett annat kort

Tips!

- Du kan ändra miniatyrbildens storlek med $\left[\oplus/\ominus\right]$ i bildlistan.

Uppdateringsläge

På grund av enhetens egenskaper, kan bilder som importereras till interminnet generera läsfel efter en lång tid eller efter många dataläsningar. Sådana bilder kanske inte kan visas korrekt.

Enheten uppdaterar interminnet automatiskt för att förhindra dessa fel, beroende på interminnets status.

Bekräftelsefönstret som används för att uppdatera interminnet visas automatiskt när en uppdatering behövs.

Uppdateringen startar när du väljer [Yes].

Uppdateringen startar även automatisk om ingen åtgärd utförs under 30 sekunder. Om du väljer [No] visas bekräftelsefönstret för uppdatering av interminnet nästa gång.



Stäng inte av enheten medan interminnet uppdateras. Det kan orsaka ett fel.

Det kan ta cirka 5 minuter att uppdatera interminnet.

Obs!

- Vi rekommenderar att du regelbundet säkerhetskopierar dina data för att undvika dataförlust.
- Kör inte ett bildspel med mindre än 10 bilder kontinuerligt om du har ställt in intervalltiden för bildspelet på 3 sekunder. Du kan eventuellt inte skydda en del bilder i interminnet.

Ange uppspelningseenheten

Du kan ange om du vill visa ett minneskort eller interminnet.

1 Tryck på SELECT DEVICE.

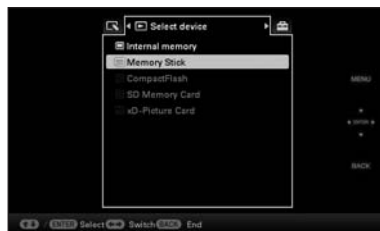

Tips!

- När du styr enheten med knapparna på huvudenheten, ska du trycka på MENU och använda \leftarrow/\rightarrow -knapparna för att välja fliken  (Select device).
- Om minneskortet som du vill välja inte sitter i enheten, ska du sätta i det nu.

Obs!

- Under visning av klocka och kalender kan du inte välja  (Välj enhet)-fliken.

2 Tryck på \uparrow/\downarrow för att välja en enhet för att visa bilden och tryck på \rightarrow/\leftarrow . Bilderna på den valda enheten visas.

Exportera en bild från internminnet till ett minneskort

Du kan exportera bilderna i internminnet till ett minneskort.

- 1 Tryck på MENU när en bild som sparats i internminnet visas på skärmen.
- 2 Tryck på \leftarrow/\rightarrow för att välja  (Editing)-fliken.
- 3 Tryck på \downarrow/\uparrow för att välja [Export] och sedan på \leftarrow/\rightarrow .

Helskrmsvisning (visning av en bild)



- 4 Tryck på \downarrow/\uparrow för att välja [Export this image], [Export multiple images] eller [Export all images] och sedan på \leftarrow/\rightarrow .
Om du väljer [Export this image] exporteras den bild som visas till enheten. Gå till steg 7. (Detta alternativ kan inte väljas vid visningen av bildspel.)
Om du väljer [Export multiple images] kan du välja den bild som du vill exportera från bildlistan. Gå till steg 5.
Om du väljer [Export all images] visas bildlistan. En förbockning görs i kryssrutan på alla bilder. Gå till steg 6.

- 5 Använd $\leftarrow/\rightarrow/\downarrow/\uparrow$ för att välja bilden som ska exporteras från bildlistan och tryck på \leftarrow/\rightarrow .
"✓" läggs till den valda bilden.

Om du vill exportera flera bilder gången ska du upprepa detta steg.

Om du vill ta bort bildmarkeringen väljer du bilden och trycker på \leftarrow/\rightarrow . "✓" försvinner från bilden.

Om att sortera bilder i bildlistan

Under sortering:

Listar alla bilder som uppfyller sorteringskriterierna.

Inte under sortering:

Listar alla bilder i internminnet.

Se "Sortera bilder (filtrera)" (sidan 49).

- 6 Tryck på MENU.
Fönstret som används för att välja minneskortet som du vill exportera till visas.
- 7 Tryck på \downarrow/\uparrow för att välja ett minneskort att exportera bilden till och tryck på \leftarrow/\rightarrow .





- 8 Tryck på \downarrow/\uparrow för att välja en destinationsmapp och tryck på \leftarrow/\rightarrow .
Bekräftelsefönstret där du bestämmer om du ska exportera eller ej visas.



Tips!

- Om du väljer [New folder] skapas en ny mapp automatiskt.

9 Tryck på / för att välja [Yes] och sedan på .

Exporten är klar.



10 Tryck på  när bekräftelsefönstret visas.

Bilden kopieras till det angivna minneskortet.

Obs!

- Undvik att göra följande medan en bild exporteras. Om du gör följande kan det skada enheten, minneskortet eller data:
 - Stänga av kameran
 - Ta bort ett minneskortet
 - Sätta i ett annat kort







Tips!

- Du kan även använda MENU-knappen på enheten.
- Du kan ändra miniatyrbildens storlek med / i bildlistan.
- Alla minneskort som inte känns igen av enheten visas i grått och du kan inte välja dem.

Ta bort en bild

1 Tryck på  (Delete) när en bild visas på skärmen.

Tips!





- Om du använda knapparna på enheten, ska du trycka på MENU, välja fliken  (Editing) med /, välja [Delete] med / och trycka på .

2 Tryck på / för att välja [Delete this image], [Delete multiple images] eller [Delete all images] och sedan på .

Om du väljer [Delete this image] tas den bild som visas bort. Gå till steg 5. (Detta alternativ kan inte väljas på skärmen för bildspel.)

Om du väljer [Delete multiple images] kan du välja den bild som du vill ta bort från bildlistan. Gå till steg 3.

Om du väljer [Delete all images] visas bildlistan. En förböckning görs i kryssrutan på alla bilder. Gå till steg 4.

3 Använd /// för att välja bilden som ska tas bort från bildlistan och tryck på .

"✓" läggs till den valda bilden.

Om du vill ta bort flera bilder åt gången ska du upprepa detta steg.

Om du vill rensa urvalet, väljer du bilden och trycker på . "✓" försvinner från bilden.

Om att sortera bilder i bildlistan

Under sortering:

Listar alla bilder som uppfyller sorteringskriterierna.

Inte under sortering:

Listar alla bilder på minneskortet som innehåller den bild som visas för tillfället.

Se "Sortera bilder (filtrera)" (sidan 49).

- 4** Tryck på MENU.
Bekräftelsefönstret för att ta bort visas.
- 5** Tryck på $\blacktriangledown/\blacktriangle$ för att välja [Yes] och sedan på \blacklozenge .
Bilden tas bort.
- 6** Tryck på \blacklozenge när bekräftelsefönstret visas.

Obs!

- Undvik att göra följande medan en bild tas bort. Om du gör följande kan det skada enheten, minneskortet eller data:
 - Stänga av kameran
 - Ta bort ett minneskortet
 - Sätta i ett annat kort
- När meddelandet [Cannot delete a protected file.] visas på skärmen, har bildfilen skrivskyddats på en dator. I detta fall ansluter du enheten till en dator och tar bort denna fil med hjälp av datorn.
- Internminnets totala kapacitet är inte samma som återstående kapacitet, inte ens omedelbart efter initiering.
- Om borttagning har startat kan den borttagna bilden inte återställas även om du stoppar borttagningen. Ta endast bort bilder efter att du bekräftat att du verkligen vill ta bort dem.

Tips!

- Du kan ändra miniatyrbildens storlek med $[\oplus/\ominus]$ i bildlistan.

För att formatera internminnet





- 1** Tryck på MENU.
- 2** Tryck på $\blacktriangleleft/\blacktriangleright$ för att välja  (Settings)-fliken.
- 3** Tryck på $\blacktriangledown/\blacktriangle$ för att välja [Initialize] och sedan på \blacklozenge .
- 4** Tryck på $\blacktriangledown/\blacktriangle$ för att välja [Format internal memory] och tryck därefter på \blacklozenge . Bekräftelsefönstret som används för att initiera internminnet visas.
- 5** Tryck på $\blacktriangledown/\blacktriangle$ för att välja [Yes] och tryck därefter på \blacklozenge .



Registrera en markering

Du kan endast skapa ett bildspel med bilder som har valts i förväg och som har markerats. Du kan lätt kontrollera vilka bilder som är markerade med indexbildvisningen eller i helskärmsläget (med Exif).



- 1 Tryck på ♥ (Marking) när en bild visas på skärmen.

Tips!

- Om du använder knapparna på enheten, ska du trycka på MENU, välja fliken  (Editing) med , välja [Marking] med , och trycka på .

- 2 Tryck på / för att välja önskad markering och tryck därefter på .







- 3 Tryck på / för att välja [Mark this image], [Mark/Unmark multiple images] eller [Mark all images] och sedan på .

Om du väljer [Mark this image] markeras den bild som visas och kommer att visas längre fram. (Detta alternativ kan inte väljas på skärmen för bildspel.)

Om du väljer [Mark/Unmark multiple images] kan du välja den bild som du vill markera från bildlistan. Gå till steg 4.

Om du väljer [Mark all images] visas bildlistan. En förbockning görs i kryssrutan på alla bilder. Gå till steg 5.

- 4 Använd /// för att välja bilden som ska markeras från bildlistan och tryck på .
"✓" läggs till till den valda bilden.

Om du vill markera flera bilder åt gången ska du upprepa detta steg.

Om du vill rensa urvalet, väljer du bilden och trycker på . "✓" försvinner från bilden.

Om att sortera bilder i bildlistan

Under sortering:

Listar alla bilder som uppfyller sorteringskriterierna.



Inte under sortering:

Listar alla bilder på minneskortet som innehåller den bild som visas för tillfället.

Se "Sortera bilder (filtrera)" (sidan 49).

- 5 Tryck på MENU.

Bekräftelseskärmen visas.

- 6 Tryck på / för att välja [Yes] och sedan på .

Markeringen läggs till på den valda bilden.

Ta bort registreringen av en markering

Välj [Unmark this image] eller [Unmark all images] och tryck därefter på  i steg 3. Du kan även ta bort de som valts när du tar bort förbockningen från kryssrutan.

- [Unmark this image]: Tar bort en markering från bilden som visas. (Detta alternativ kan inte väljas på visningen av bildspel.)
- [Unmark all images]: Under sortering: Avmarkerar alla bilder som uppfyller sorteringskriterierna. Inte under en sortering: Avmarkera alla bilder på minneskortet som innehåller bilden som visas för tillfället.

Obs!

- Endast markeringar på bilder i internminnet sparas. Markeringar på bilder på ett minneskort tas bort när du stänger av strömmen eller ändrar uppspelningseenheter.

Tips!





- Du kan välja mellan 3 typer av markeringar.
- Du kan ändra miniatyrbildens storlek med [Q/⇧Q] i bildlistan.



Sortera bilder (filtrera)

Du kan sortera bilder sparade i internminnet eller på ett minneskort enligt datum, mapp, bildorientering eller markeringar.

- 1 Tryck på SORT när en bild visas på skärmen.





Tips!

- Om du använder knapparna på enheten, ska du trycka på MENU, välja fliken  (Editing) med , välja [Sort] med , och trycka på .

- 2 Välj en typ av sortering med hjälp av / och tryck på .



- [Sort by date]: Filtreras enligt fotograferingsdatum.
- [Sort by folder]: Filtreras med mapp.
- [Sort by vertical/horizontal]: Filtreras med bildriktning
- [Sort by mark]: Filtreras med markering.

- 3 Tryck på /// för att välja önskat alternativ och tryck därefter på .

Avbryta sorteringen

Tryck på MENU medan de sorterade bilderna visas, välj [Exit sort (show all photos)] och tryck på \leftarrow .

Ändra typ av sortering

Tryck på BACK medan de sorterade bilderna visas.

Obs!

- Stäng inte av enheten eller ta bort minneskortet under sortering. Om du gör det kan skada enheten eller minneskortet eller förstöra data.
- Sorteringen avbryts automatiskt i följande fall:
 - När uppspelningsenheten ändras
 - När bilder på ett minneskort sorteras och minneskortet tas bort.
- Om du byter minnesenhet under sorteringen, avbryts sorteringen automatiskt.

Justera bildstorlek och orientering

Förstora/förminska en bild

Du kan förstora eller förminska en bild i enbildsläge.

- 1 För att förstora en bild trycker du på Q (zooma in) på fjärrkontrollen. För att minska en förstord bild trycker du på Q (zooma ut).
Med varje tryckning på Q -knappen förstoras bilden ytterligare. Du kan förstora en bild till maximalt 5 gånger den ursprungliga storleken. Du kan flytta en förstord bild uppåt, nedåt, åt vänster och åt höger.

För att spara en förstord eller förminskad bild (beskära och spara)

- ① Tryck på MENU medan den förstorade eller förminskade bilden visas.
- ② Tryck på $\blacktriangledown/\blacktriangle$ för att välja metoden för att spara. Om du väljer [Save as new image], sparas en kopia av bilden. Fortsätt till steg ③. Om du väljer [Overwrite] skriver den nya bilden över den gamla bilden. Fortsätt till steg ⑤.
- ③ Tryck på $\blacktriangledown/\blacktriangle$ för att välja enheten som du vill spara på och tryck på \leftarrow .
- ④ Tryck på $\blacktriangledown/\blacktriangle$ för att välja en destinationsmapp och tryck på \leftarrow .
- ⑤ Tryck på $\blacktriangledown/\blacktriangle$ för att välja [Yes] och tryck på \leftarrow . Bilden sparas.
- ⑥ Om bekräftelseskärmen visas efter att du är klar med att spara bilden, trycker du på \leftarrow .

Tips!

- Om du flyttar den förstorade bilden med $\blacktriangleleft/\blacktriangleright/\blacktriangledown/\blacktriangle$ och trycker på MENU i steg ①, beskärs bilden till det visade bildformatet och sparas.

Obs!

- När en bild förstoras kan kvaliteten försämrats beroende på bildstorleken.



- Du kan inte skriva över bilden om dess dataformat är något annat än JPEG (.jpg)

Rotera en bild

Du kan rotera en bild under helskärmvisning.

- 1 Tryck på MENU vid helskärmvisning.
- 2 Tryck på \leftarrow/\rightarrow för att välja  (Editing)-fliken.
- 3 Tryck på \downarrow/\uparrow för att välja [Rotate] och sedan på \downarrow/\uparrow .



- 4 Tryck på \downarrow/\uparrow för att välja rotationsriktningen och tryck därefter på \downarrow/\uparrow .
 - : Roterar bilden 90 grader medurs.
 - : Roterar bilden 90 grader moturs.
- 5 Tryck på \downarrow/\uparrow för att välja [OK] och sedan på \downarrow/\uparrow .

Obs!

- En förstörd bild kan inte roteras.

Tips!

- Du kan även rotera en bild med  (Rotera) på fjärrkontrollen. Bilden roteras 90 grader moturs varje gång du trycker på knappen.
- När du visar bilderna i interminnet, sparas informationen som används för att rotera bilden även efter att strömmen stängs av.
- Du kan rotera bilden i visningen av indexbild.

Ändra inställningarna för automatiskt påslag och avstängning

Du kan använda timerfunktionen för att automatiskt slå på eller av enheten när enheten är påslagen.

- 1 Tryck på MENU.
- 2 Tryck på \leftarrow/\rightarrow för att välja  (Settings)-fliken.
- 3 Tryck på \downarrow/\uparrow för att välja [Auto power ON/OFF] och tryck på \downarrow/\uparrow .



- 4 Tryck på \downarrow/\uparrow för att välja [Setup method] och tryck på \downarrow/\uparrow . Tryck därefter på \downarrow/\uparrow för att välja [Simple] eller [Advanced] och tryck på \downarrow/\uparrow .

[Simple]:
Fininställer funktionen för automatisk på/av i steg om en minut.

[Advanced]:
Ställer in funktionen för automatisk på/av till en veckodag i steg om en timme.

5 Tryck på \downarrow/\uparrow för att välja [Time Setting] och tryck på \leftarrow/\rightarrow .

[Simple]



① Välj ett alternativ för vilket du vill ställa in tiden.

Tryck på \downarrow/\uparrow för att välja [Power-ON timer] eller [Power-OFF timer] och tryck på \leftarrow/\rightarrow . Tryck därefter på \downarrow/\uparrow för att välja [Enable] och tryck på \leftarrow/\rightarrow .

② Ställ in tiden då du vill aktivera Power-ON timer eller Power-OFF timer.

Tryck på \downarrow/\uparrow för att välja [Auto ON time] eller [Auto OFF time] och tryck på \leftarrow/\rightarrow . Tryck på \leftarrow/\rightarrow för att välja timme eller minut och tryck på \downarrow/\uparrow för att ställa in timmen eller minuten och tryck på \leftarrow/\rightarrow .

③ Ställ in veckodagen då du vill aktivera timern.

Tryck på \downarrow/\uparrow för att välja [Auto ON day] eller [Auto OFF day] och tryck på \leftarrow/\rightarrow .

Tryck på \downarrow/\uparrow för att välja dagen då du vill aktivera timern och tryck på \leftarrow/\rightarrow för att markera den.

Tryck på \downarrow/\uparrow för att flytta markören till [OK] och tryck på \leftarrow/\rightarrow .

[Advanced]



① Tryck på $\leftarrow/\rightarrow/\downarrow/\uparrow$ för att välja tiden som du vill använda funktionen för automatisk på/av.

Du kan ställa in denna funktion för en veckodag i steg om en timme.

Färgen för den valda tidszonen ändras till blå efter att du tryckt på \leftarrow/\rightarrow .

Strömmatningen till enheten slås på när den blå tidszonen har nåtts. Färgen för den valda tidszonen ändras till grå, efter att du valt den blå tidszonen och därefter tryckt på \leftarrow/\rightarrow . Enhetens strömmatning stängs av medan den är i den grå tidszonen.

- Enheten stängs automatiskt av vid tiden för automatisk avstängning även när den används, förutom under utskrift. Strömmen slås på automatisk vid den tid du ställt in för [Power-ON timer] under standbyläget.

② Tryck på $\leftarrow/\rightarrow/\downarrow/\uparrow$ för att välja [OK] och tryck därefter på \leftarrow/\rightarrow .

6 Tryck på MENU.

Använda olika typer av utskrifter (avancerade utskrifter)

Skriva ut på olika sätt

Ändra utskriftsinställningar (datumutskrift, marginaler, sidor per ark)

Date Print (Utskriftsdatum)

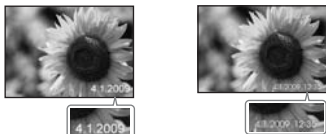

Borders (Med marginal)



Pages Per Sheet



- 1 Tryck på MENU.
- 2 Tryck på \leftarrow/\rightarrow för att välja  (Settings)-fliken.
- 3 Tryck på \downarrow/\uparrow för att välja [Print Settings] och tryck på \leftarrow/\rightarrow .
- 4 Tryck på \downarrow/\uparrow för att välja ett alternativ som du vill ändra och tryck på \leftarrow/\rightarrow .
- 5 Tryck på \downarrow/\uparrow för att välja inställningsvärdet och tryck sedan på \leftarrow/\rightarrow .
Inställningsvärdet är bekräftat. (Sidan 65)

Tips!

- När utskriftsinställningen är inställd på [Date Print], [Pages Per Sheet] och [Borders], aktiveras utskrift endast när bilden visas i helskärmsläget (sidan 36).
- Denna inställning beskriver endast mönstren [Date Print], [Borders] och [Pages Per Sheet].
- Du kan välja vilka bilder som helst från ett minneskort eller internminnet och skriva ut dem som layoututskrifter. (sidan 57)

Använda "Creative Print" (Calendar/ Layout print/ID Photo)

Vad är "CreativePrint"?

Du kan redigera bilder på ett minneskort eller i internminnet och skapa en kalender, layoutskrift eller ID-foto.

- 1 Tryck på MENU.
- 2 Tryck på \leftarrow/\rightarrow för att välja \square (Editing)-fliken.
- 3 Tryck på \downarrow/\uparrow för att välja [Creative Print] och tryck på \rightarrow . Creative Print-menyn visas.

Tips!

- Du kan trycka på MENU medan du utför Creative Print och ställa in menyalternativen för utskriftsinställningar.

Avbryta förfarandet halvvägs

Tryck på BACK och fönstret för föregående steg visas. För vissa steg kanske du inte kan upphäva åtgärden.

Avsluta Creative Print-menyn

Gör följande steg.

- ① Tryck på MENU och tryck på \leftarrow/\rightarrow för att välja \square (Editing)-fliken.
- ② Tryck på \downarrow/\uparrow för att välja [CreativePrint Complete] och tryck på \rightarrow .

Tips!

- Du kan även ansluta Creative Print-menyn genom att trycka på $\leftarrow/\rightarrow/\downarrow/\uparrow$ för att välja \times och därefter trycka på \rightarrow på förhandsvisningsskärmen. Dialogrutan för att spara en bild kan visas.

Skapa en kalender

- 1 Från Creative Print-menyn, trycker du på $\leftarrow/\rightarrow/\downarrow/\uparrow$ för att välja \square (Calendar), och därefter trycker du på \rightarrow . Fönstret som används för att välja kalendermall visas.
- 2 Tryck på $\leftarrow/\rightarrow/\downarrow/\uparrow$ för att välja önskad mall och tryck därefter på \rightarrow . Den valda mallen förhandsvisas.

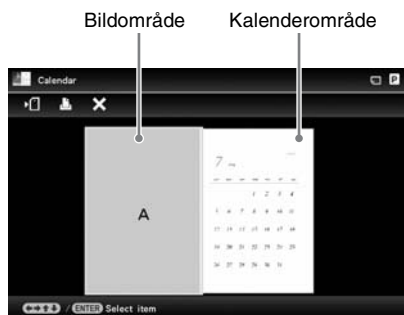

Tips!

- Du kan välja att ställa in bildområde eller kalenderområde i valfri ordning.

- 3 Välj en bild.
När du väljer en mall med flera bilder, ska du välja en bild för varje område.
① På skärmen för förhandsvisning av kalendermallen trycker du på $\leftarrow/\rightarrow/\downarrow/\uparrow$ för att välja ett bildområde och trycker på \rightarrow . Skärmen för val av bild visas.
② Tryck på $\leftarrow/\rightarrow/\downarrow/\uparrow$ för att välja en bild och tryck på \rightarrow . Bildredigerings-skärmen visas.
- 4 Redigera bilden.
Mer information om hur man redigerar en bild finns på sidan 58.
- 5 Justera bilden.
Mer information om hur man justerar en bild finns på sidan 59.

6 Ställ in kalendern.

- ① På förhandsvisningsskärmen för kalendermallen trycker du på ◀/▶/▼/▲ för att välja kalenderområdet och trycker på -♦-. Fönstret för inställning av kalendern visas.



- ② Tryck på ▼/▲ för att välja det alternativ som du vill ställa in, och tryck på -♦-.

Alternativ	Beskrivning
Start Y/M	Ställ in den första månaden och året då kalendern börjar. Tryck på ◀/▶ för att välja månaden eller året och tryck på ▼/▲ för att ställa in numret. Tryck på -♦-.
Första veckodagen	Ställ in dagen som veckan börjar med (placerad längst till vänster i kalendern). Tryck på ▶ och därefter på ▼/▲ för att välja [Sunday] eller [Monday]. Tryck därefter på -♦-.
Date color	Ställ in färgen du vill ska visas för söndag och lördag i kalendern. Tryck på ▶ och därefter på ▼/▲ för att välja önskad färg för söndag och lördag. Tryck därefter på -♦-.

En kalender visas i kalenderområdet på förhandsvisningsskärmen.

7 Tryck på ▼/▲ för att välja **OK** och tryck på -♦-.

Skärmen för förhandsvisning av bilder visas.

8 Tryck på PRINT. Följ anvisningarna på skärmen.

Tips!

- Du kan spara skapade kalenderdata. Se sidan 59.

Göra en Layout print

Följande layouts finns tillgängliga.

- 1/2/4/9/13/16 foton per sida

- 1 Från Creative Print-menyn, trycker du på för att välja (Layout print), och därefter trycker du på .

Layout print-mallarna visas.

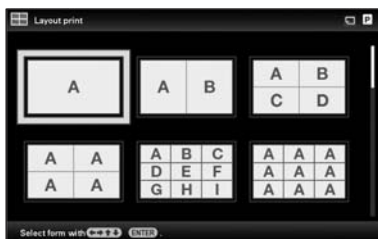

- 2 Tryck på för att välja önskad mall, och tryck därefter på .

Den valda mallen förhandsvisas.

- 3 Välj en bild.

Om du väljer en mall med flera bilder, ska du välja en bild för varje område. Mer information om man hur man väljer en bild finns i steg 3 på sidan 55. När du väljer bilder visas justeringsskärmen.

- 4 Redigera bilden.

Mer information om hur man redigerar en bild finns på sidan 58.

- 5 Justera bilden.

Mer information om hur man justerar en bild finns på sidan 59.

- 6 Tryck på PRINT.

Följ anvisningarna på skärmen.

Tips!

- Du kan spara layouten. Se sidan 59.

Göra ett ID Photo

- 1 Från Creative Print-menyn, trycker du på för att välja (ID Photo), och därefter trycker du på .

Fönstret som används för att ställa in höjd och bredd för ett ID-foto visas.

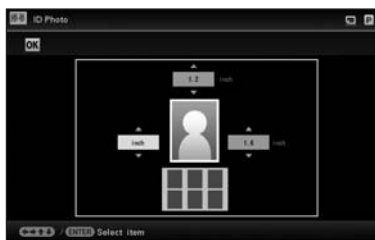

Tips!

- Du kan ställa in en maximal storlek på 7,0 (bredd) x 9,0 (höjd) cm.

- 2 Tryck på för att välja alternativet som justerar, och tryck på .

- För att ange enheten:
Välj textrutan till vänster om fotot. Du kan välja antingen [cm] eller [inch].
- Ange höjden:
Välj sifferrutan till höger om fotot.
- Ange bredden:
Välj sifferrutan ovanför fotot.

- 3 Tryck på för att ställa in storlek eller måttenhet och tryck därefter på .

Layoutbilden för den valda storleken visas.

- 4 Om du vill ange andra mått, upprepar du stegen 2 och 3.

- 5 Tryck på för att välja **OK** och tryck på .

Fönstret som används för att välja en bild visas.

6 Välj en bild.

Mer information om hur man vill välja en bild, finns under steg 3 på sidan 55. När du väljer bilder visas justeringsskärmen.

7 Redigera bilden.

Mer information om hur man redigerar en bild finns på sidan 58.

8 Justera bilden.

Mer information om hur man justerar en bild finns på sidan 59.

9 Tryck på PRINT.

Följ anvisningarna på skärmen.

Tips!

- Du kan spara skapade ID-foto. Se sidan 59.

Obs!

- En ID-foto-utskrift från den här enheten kanske inte kan användas för ID-kort eller pass. Kontrollera kraven på fotot som ska användas i certifikatet innan du skickar in kortet eller passet.

Redigera en bild

Du kan redigera en bild på bildredigerings-skärmen.

Bildredigerings-skärm för (Kalender)



- 1 Tryck på \downarrow/\uparrow för att välja önskade redigeringsalternativ och tryck på \leftarrow/\rightarrow .

Alternativ	Beskrivning
	Förminskar eller förstorar en bild.
	Flyttar en bild enligt $\leftarrow/\rightarrow/\downarrow/\uparrow$. Om man trycker på \leftarrow/\rightarrow bekräftas positionen.
	Roterar en bild 90 grader medurs.
	Ställer in justeringsläget för bildkvalitet. Mer information finns på sidan 59.
	Växlar en bild från färg till monokrom.

- 2 Tryck på \downarrow/\uparrow för att välja [OK] och tryck på \leftarrow/\rightarrow .

Skärmen för förhandsvisning av bilder visas.

Justera bildkvalitet

- 1 På bildredigeringskärmen trycker du på \leftarrow/\rightarrow för att välja $\left\{ \begin{array}{c} \uparrow \\ \downarrow \\ \uparrow \\ \downarrow \end{array} \right\}$ och trycker på $\left\{ \begin{array}{c} \uparrow \\ \downarrow \\ \uparrow \\ \downarrow \end{array} \right\}$.
Justeringsmenyn för bildkvalitet visas.
- 2 Tryck på \downarrow/\uparrow för att välja önskat justeringsverktyg och tryck på $\left\{ \begin{array}{c} \uparrow \\ \downarrow \\ \uparrow \\ \downarrow \end{array} \right\}$.
Justeringsskärmen för det valda verktyget visas.

När [Brightness] är vald.



Tryck på \leftarrow/\rightarrow för att justera en bild medan du kontrollerar nivån.

Bilden före justeringen visas på den vänstra halvan av skärmen och den justerade bilden visas till höger.

Alternativ	Beskrivning
Brightness	Tryck på \rightarrow för att göra bilden ljusare eller på \leftarrow för att göra den mörkare.
Tint	Tryck på \rightarrow för att ge bilden en grönare ton eller på \leftarrow för att göra den rödare.
Saturation	Tryck på \rightarrow för att göra färgerna djupare eller på \leftarrow för att göra färgerna ljusare.
Sharpness	Tryck på \rightarrow för att göra konturerna skarpare eller på \leftarrow för att göra dem mjukare.

- 3 Tryck på $\left\{ \begin{array}{c} \uparrow \\ \downarrow \\ \uparrow \\ \downarrow \end{array} \right\}$.
Justeringen verkställs.

Spara en bild

- 1 Tryck på \leftarrow/\rightarrow för att välja $\left\{ \begin{array}{c} \uparrow \\ \downarrow \\ \uparrow \\ \downarrow \end{array} \right\}$ på förhandsvisningsskärmen för bilder och tryck på $\left\{ \begin{array}{c} \uparrow \\ \downarrow \\ \uparrow \\ \downarrow \end{array} \right\}$.

Förhandsvisningsskärm för kalender



Skärmen för val av destination visas.

- 2 Tryck på \downarrow/\uparrow för att välja en enhet att exportera bilden till och tryck på $\left\{ \begin{array}{c} \uparrow \\ \downarrow \\ \uparrow \\ \downarrow \end{array} \right\}$.



- 3 Tryck på \downarrow/\uparrow för att välja mappen du vill spara och tryck på $\left\{ \begin{array}{c} \uparrow \\ \downarrow \\ \uparrow \\ \downarrow \end{array} \right\}$.

Tips!

- Om du väljer [New folder] skapas en ny mapp automatiskt.

- 4 Tryck på $\left\{ \begin{array}{c} \uparrow \\ \downarrow \\ \uparrow \\ \downarrow \end{array} \right\}$ på bekräftelseskärmen.

Tips!

- Föregående bild skrivs inte över.

Obs!

- Stäng inte av enheten eller ta bort minneskortet medan bilden sparas.
Om du gör det kan det skada enheten eller minneskortet eller förstöra data.

Utföra Batchutskrift

(Index Print/DPOF Print/Print All)

• Index Print

Du kan skriva ut en lista (index) över alla bilder på ett minneskort, eller på enhetens internminne vilket gör det möjligt att på ett enkelt sätt kontrollera innehållet på det valda mediet.

Antalet delade fält på arket beräknas automatiskt. Det skrivs ut bilder i alla fält.



• DPOF Print

Bilder som är DPOF (Digital Print Order Format)-förinställda för utskrift visas med utskriftsmarkeringen (☑) i förhandsgranskningen. Du kan skriva ut alla dessa bilder på en gång. Bilderna skrivs ut med förinställt antal kopior i den ordning som de visades.

• Print All

Du kan skriva ut alla bilder lagrade på ett minneskort eller i internminnet.

Obs!

- Endast valda bilder visas under sortering.
- Anvisningar om hur du ställer in bilder för utskrift, finns i bruksanvisningen för din digitalkamera.
- Vissa digitalkameror stöder inte DPOF-funktionen eller så kanske inte enheten stödjer vissa av digitalkamerans funktioner.

1 Tryck på MENU.

2 Tryck på ←/→ för att välja [Editing]-fliken.

3 Tryck på ↓/↑ för att välja [Batch Print] och tryck på -♦-. Batch Print-menyn visas.

4 Tryck på ↓/↑ för att välja [Index Print], [DPOF Print] eller [Print All] och sedan på -♦-. En dialogruta för bekräftelse visas.

Obs!

- Om det inte finns några bilder som är DPOF-förinställda när du väljer [DPOF Print], visas ett felmeddelande.

5 Tryck på ←/→ för att välja [Yes] för att starta utskriften eller på [No] för att avbryta utskriften, och tryck därefter på -♦-. När du väljer [Yes], startar utskriften.

Ändra inställningarna för enheten

Ändra inställningar

Du kan ändra följande inställningar.

- Slideshow Settings
- Auto Power ON/OFF
- Date/time Settings
- General Settings (Listing Order, Sony logo ON/OFF etc.)
- Print Settings
- Language Setting
- Initialize

Inställningsförfarande

- 1 Tryck på MENU.
- 2 Tryck på \leftarrow/\rightarrow för att välja  (Settings)-fliken.



Obs!

- Endast fliken  (Settings) är tillgängligt i läget för visning av klockan och kalendern.

- 3 Tryck på \downarrow/\uparrow för att välja det alternativ som du vill ändra och tryck på \leftarrow/\rightarrow .



Till exempel om [Slideshow Settings] är valt.

- 4 Tryck på \downarrow/\uparrow för att välja det alternativ som du vill ändra och tryck på \leftarrow/\rightarrow . Detta gör att du kan ställa in vart och ett av alternativen (sidan 63).

Obs!









- När enheten till exempel visar ett bildspel, går det inte att ändra inställningen för en del alternativ. Dessa alternativ visas som gråa och kan inte väljas.

- 5 Tryck på \downarrow/\uparrow för att välja ett inställningsvärde och tryck sedan på \leftarrow/\rightarrow . Varje gång du trycker på \downarrow/\uparrow ändras inställningsvärdet. Om du vill ändra ett siffravärde trycker du på \uparrow för att öka värdet och på \downarrow för att minska värdet. Om du trycker på \leftarrow/\rightarrow bekräftas inställningen.

- 6 Tryck på MENU. Meny stängs.

Skriva ut på olika sätt

Återställa standardinställningarna

- 1** Tryck på MENU och därefter på  för att välja  (Settings)-fliken.
- 2** Tryck på / för att välja [Initialize] och tryck på .
- 3** Tryck på / för att välja [Initialize settings] och sedan på .
Alla inställningar förutom inställningarna för klocktid och datum återställs till standarinställningarna.

Tips!

Du kan även använda MENU-knappen på enheten.

Alternativ som kan ställas in

Alternativ	Inställning	Beskrivning	
Slideshow Settings	Se "Ändra inställningarna för bildspel" (sidan 40).		
Auto Power ON/OFF	Ställer in timerfunktionen som automatiskt stänger av eller slår på strömmatningen till enheten. Du kan använda den här funktionen med följande inställningar. (➡ sidan 51)		
	Time Setting	Simple	Power-ON timer Du kan ställa in timern (tid/dag) och ange tiden då strömmen ska slås på automatiskt när du aktiverar den här funktionen.
		Power-OFF timer Du kan ställa in timern (tid/dag) och ange tiden då strömmen ska stängas av automatiskt när du aktiverar den här funktionen.	
	Advanced	Följande funktioner aktiveras när du trycker på följande knappar efter att du har ställt in tid eller datum då enheten ska slås på eller stängas av automatisk.	
		OK	Återgår till föregående fönster efter att åtgärden har bekräftats.
		Cancel	Återgår till föregående fönster efter att åtgärden har avbrutits.
		Reset all	Tar bort alla valda tider.
	Setup method	Advanced*	Ställer in funktionen för automatisk på/av till en veckodag i steg om en timme.
Simple		Fininställer funktionen för automatisk på/av i steg om en minut.	
Date/time Settings	Ställer in datum, tid, veckans första dag m.m. (➡ sidan 24)		
General Settings	Listing Order	Ställer in bildernas visningsordning. Denna inställning påverkar ordningen i [Slideshow Settings].	
		Number Order*	Visar bilder i bildnummerordning.
		Shoot. Date	Visar bilder i den datumordning som de togs.
	Auto display orientation	ON*/ OFF: Aktiverar eller inaktiverar funktionen för att automatiskt ändra bildorienteringen enligt enhetens orientering.	
	LCD backlight	Gör att du kan ställa in ljusstyrkan för LCD-skärmens bakgrundsbelysning på en nivå mellan 1 och 10*.	

*: Standardinställningar

Alternativ	Inställning	Beskrivning	
General Settings	Image import size	Resize*	När man importerar bilder från ett minneskort, ändrar denna inställning storleken på bilderna och sparar dem i internminnet. Du kan spara fler bilder, men försämringen i bildkvalitet jämfört med originalbilden är märkbar när bilden visas på en stor skärm via en dator eller annan enhet.
		Original	Sparar bilder i internminnet utan att komprimera dem. Ingen försämring av bildkvaliteten sker men du kan spara färre bilder.
	Sony logo ON/OFF	ON*/OFF: Du kan ställa in om enhetens Sony-logotyp lyser eller ej.	
Language Setting	Ställer in språket som visas på LCD-skärmen. Japanese/English*/French/Spanish/German/Italian/Russian/Korean/Simplified Chinese/Traditional Chinese/Dutch/Portuguese/Arabic/Persian/Hungarian/Polish/Czech/Thai/Greek/Turkish/Malay/Swedish/Norwegian/Danish/Finnish Obs! • Standardspråk kan variera i en del regioner.		
Initialize	Format internal memory	Du kan formatera internminnet. Obs! <ul style="list-style-type: none"> • Alla bilder som importerats till internminnet raderas. • Internminnet ska inte formateras med en ansluten dator. 	
	Initialize settings	Återför alla inställningar till standardinställningarna förutom den aktuella datum- och tidsinställningen för [Date/time Settings].	

*: Standardinställningar

Alternativ	Inställningar	Beskrivning	
Print Settings	Date Print	Date/Time Date	Skriver ut en bild med datum och tid för fotograferingstillfället om bilden har spelats in enligt DCF-formatet (Design rule for Camera File system) och om datum och tid för fotograferingen spelats in som en del av fotograferingsinformationen. Du kan välja [Date] eller [Date/Time].
		OFF*	Skriver ut en bild utan datum och tid.
	Borders	Border 1/ Border 2	Skriver ut en bild med marginaler runt bilden. För att skriva ut en bild utan att den klipps av väljer du [Border 1]. För att lämna nästan lika marginaler över, under, till höger och vänster om bilden väljer du [Border 2].
			Obs! • Om du väljer [Border 2], kan kanterna över, under och till höger och vänster beskäras och skrivs ut beroende på bilden.
		Borderless*	Skriver ut en bild utan ett tomt område runt bilden. Obs! • När du skriver ut en bild i standardstorleken 4:3 som tagits med en digitalkamera, kommer den övre och undre bildkanten att klippas och bilden skrivs ut som en 3:2-bild.

*: Standardinställningar

Alternativ	Inställningar	Beskrivning	
Print Settings	Auto Fine Print7	<p>ON*</p> <p>Funktionen korrigerar automatiskt bildkvalitén så att en bild kan skrivas ut med en mer livfulla, tydliga och vackra färger. Det är speciellt effektivt för mörka bilder med låg kontrast.</p> <p>Inte tillgänglig vid utskrift av följande:</p> <ul style="list-style-type: none"> • Pages Per Sheet (➡ Sidan 54) • Index Print (➡ Sidan 60) • Slideshow Utskrift av annat än Single view (➡ Sidan 36) • CreativePrint (➡ Sidan 55) <p>Obs!</p> <ul style="list-style-type: none"> • Ursprunglig bildinformation korrigeras inte. • Vid utskrift i PC-läge, har inställningen Auto Fine Print7 i skrivardrivrutinen prioritet över inställningen här. 	
		OFF	Skriver ut en bild utan korrigeringar.
	Pages Per Sheet	4-split/ 9-split/ 16-split	Skriver ut det angivna antalet bilder på bildkartor, där varje fält på bildkartan har en bild.
	OFF*	Skriver ut en bild utan bildkartor.	
Color Setting		<p>Justerar färger och skärpa för en utskrift. Tryck på ⬅/➡ för att välja ett färgelement ([R] (röd), [G] (grön), eller [B] (blå)) eller [S] (Skärpa), och tryck därefter på ⬇/⬆ för att ställa in nivån. Du kan ställa in nivåer för R, G, B i området från +4 till -4 och för S i området från +7 till 0.</p> <p>R: Justerar de röda och blå elementen. Ju högre nivå du väljer, desto mer röttonad blir bilden, som om den belyses med rött ljus. Ju lägre nivå du väljer, desto mörkare blir bilden, som om ljusblått lagts till.</p> <p>G: Justerar de gröna och lilafärgade elementen. Ju högre nivå du väljer, desto mer gröntonad blir bilden, som om den belyses med grönt ljus. Ju lägre nivå du väljer, desto mörkare blir bilden, som om rödlila lagts till.</p> <p>B: Justerar de blå och gula elementen. Ju högre nivå du väljer, desto mer blåtonad blir bilden, som om den belyses med blått ljus. Ju lägre nivå, desto mörkare blir bilden, som om gult lagts till.</p> <p>S: Ju högre nivå du ställer in, desto tydligare blir konturerna.</p> <p>(* R:0/G:0/B:0/S:0)</p>	

*: Standardinställningar

Genom att ansluta till en dator kan du använda fler funktioner

Använda med en dator
Använda enhetens interminne
Skriva ut från en dator

Vad du kan göra när enheten är ansluten till en dator

Genom att ansluta enheten till en dator kan du använda följande två funktioner. Mer information om val av läge finns på sidan 70.

Använda enhetens internminne ([Use internal memory])

Du kan bläddra igenom enhetens internminne på datorn. Du kan även kopiera bilder från datorn till internminnet och lista dem på enheten.

Skriva ut från en dator ([Print])

Du kan skriva ut bilder från datorn på den här enheten. Innan du skriver ut första gången måste du installera den medföljande programvaran.

Systemkrav

Använda som ett internminne

För att använda enheten som ett internminne måste datorn uppfylla följande rekommenderade systemkrav.

■ Windows

Rekommenderade operativsystem: Microsoft Windows Vista SP2/Windows XP SP3

Port: USB-port

■ Macintosh

Rekommenderat operativsystem: Mac OS X (10.4 eller senare)

Port: USB-port

Obs!

- Om flera USB-enheter är anslutna till datorn eller om en hubb används, kan problem uppstå. I så fall, förenklar du anslutningarna.

- Det går inte att styra enheten från en annan USB-enhet som är ansluten samtidigt.
- Koppla inte bort USB-kabeln under datakommunikation.
- Ingen garanti lämnas för att fotoramen fungerar med alla datorer som uppfyller rekommenderade systemkrav.
- Denna enhet kan styras när den är ansluten till en dator. När andra enheter är anslutna till denna enhet, kanske de andra enheterna inte känner igen internminnet på den här enheten.

Vid utskrift

För att kunna använda medföljande skrivardrivrutin och PMB (PictureMotionBrowser), behöver du en dator som uppfyller följande systemkrav:

Rekommender Microsoft Windows Vista SP2/ at OS*1*2: Windows XP SP3

*1 Skrivardrivrutinen garanteras inte fungera med Windows 2000 och kan inte köras på Windows ME eller tidigare eller på Macintosh.

*2 PMB stödjer inte Windows 2000 eller tidigare operativsystem/ Windows Vista Starter Edition/ Windows XP 64 bitar och Starter Edition/Macintosh. PMB körs i ett 32-bitars kompatibilitetsläge på Windows Vista 64 bitars edition.

Processor: Pentium III 500 MHz eller snabbare (Pentium III 800 MHz eller snabbare rekommenderas.)

RAM: 256 MB eller mer (512 MB eller mer rekommenderas)

Hårddisk-utrymme: 500 MB eller mer (beroende på den Windows-version du använder, kan mer utrymme krävas. För att hantera bildinformation behöver du ytterligare hårddiskutrymme.)

Bildskärmsinställning: Skärmupplösning: 1024 × 768 punkter eller mer
Scenfärger: Högsta färg (16-bitar) eller bättre

Kontakt:	USB -kontakt
Enhet:	Cd-rom-enhet (att användas för programvaruinstallation)

Obs!

- Om du ansluter enheten till datorn via en hubb, eller om du har två eller flera USB-enheter, inklusive andra skrivare, anslutna till datorn, kan det uppstå problem. Om detta inträffar måste du förenkla anslutningarna mellan datorn och enheten.
- Det går inte att styra enheten från en annan USB-enhet som är ansluten samtidigt.
- Koppla inte bort USB-kabeln från eller anslut den till denna enhet under datakommunikation eller utskrift.
- Enheten stöder inte standby-, vilolägen och väntelägen och återstart från dessa lägen. Se till att datorn som är ansluten till enheten inte går in i något av dessa lägen under utskrift. Om datorn går in i något av dessa lägen uppstår fel vid utskriften.
- Om utskriften misslyckas, tar du bort USB-kabeln och återansluter den eller startar om datorn. Försök därefter att skriva ut igen.
- Ingen garanti lämnas för att fotoramen fungerar med alla datorer som uppfyller rekommenderade systemkrav.
- PMB stödjer DirectX-teknik och DirectX-installation kan krävas. DirectX finns tillgänglig på cd -rom-skivan.
- Om PMB är installerad på en dator på vilken Cyber-shot Viewer redan är installerad, skrivs Cyber-shot Viewer över och ersätts med PMB. Sökmapparna som en gång registrerats i Cyber-shot Viewer registreras automatiskt i PMB.

Före anslutning till en dator

Du behöver förbereda i förväg beroende på hur du ansluter enheten till datorn.

Använda enhetens internminne

Du behöver inte förbereda före anslutning.

Utskrift (första gången)

Den första gången du ansluter enheten till en dator för utskrift, måste du först installera den medföljande skrivardrivrutinen.

Information om metod för installation av skrivardrivrutinen finns på sidan 73.

Utskrift (från den andra gången och framåt)

Du behöver inte förbereda före anslutning.

Ansluta till en dator

- 1 Anslut enheten till nätströmskällan. (→sidan 22)
- 2 Anslut datorn och enheten med en USB-kabel som finns att köpa i handeln.

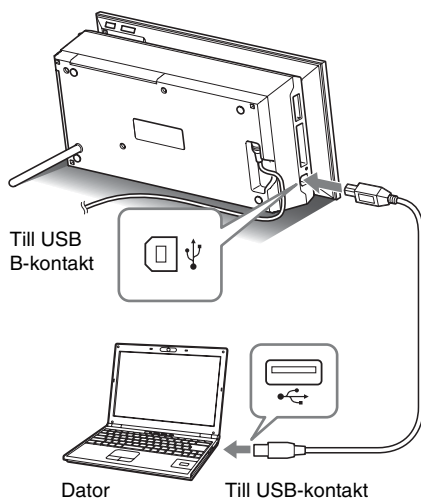

Obs!

- Använd en USB-kabel med en kontakt av B-typ (för USB B-kontakten på den här enheten) kortare än 3 meter.

- 3 Slå på enheten. (→sida 23)

Välja funktionen för den här enheten

- 1 Slå på datorn.
Skärmen för val av datorläge visas på enhetens LCD-skärm.



Tips!

- Om datorn redan är påslagen, visas skärmen för val av läge när enheten ansluts till datorn.

- 2 Tryck på ←/→ för att välja [Use internal memory] eller [Print] och sedan på -♦-.

Information om hur man använder de olika funktionerna finns på följande sidor.

- [Use internal memory] →sidan 71
- [Print] →sidan 73

Den första gången du väljer [Print], måste du installera den medföljande skrivardrivrutinen innan du trycker på -♦- -knappen. (sidan 73)

Tips!

- Om du kopplar bort den här enheten från datorn och återansluter den, visas skärmen för val av datorläge och du kan ändra detta läge. Mer information om hur man kopplar bort enheten från datorn finns på sidan 72.

Obs!

- Dialogrutorna som visas i detta avsnitt är från Windows Vista, om inget annat anges. Installationsprocedurerna och dialogrutorna som visas varierar beroende på operativsystem.

Kopiera en bild från datorn till den här enheten

Du kan ansluta till en dator för att visa och kopiera bilder från enhetens interminnet till en dator och kopiera bilder från en dator till enheten.

Obs!

- När du kopierar en bild från datorn till den här enheten, ändras inte storleken på bilden och den lagras i originalstorlek. Om du vill spara den storleksändrade bilden, ska du importera den från ett minneskort.

- 1** På skärmen för val av datorläge på den här enheten trycker du på \leftarrow/\rightarrow för att välja [Use internal memory] och därefter på \rightarrow .
- 2** När "Auto Play"-fönstret visas på datorskärmen klickar du på "Open folder to view files". Om "Auto Play"-fönstret inte visas, klickar du på "Computer (My Computer)" i startmenyn, och öppnar därefter den borttagbara skivan.
- 3** Flytta markören till detta fönster och högerklicka, klicka därefter på "New" - "Folder". Namnge den nya mappen. I denna handbok, används mappnamnet "sony" som ett exempel.

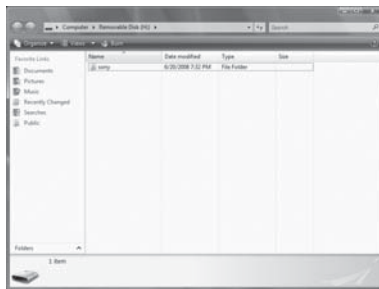



- 4** Dubbelklicka för att öppna denna "sony"-mapp.
- 5** Öppna mappen som innehåller de bildfiler som du vill kopiera och kopiera därefter bildfilerna genom att dra och släppa dem.

Obs!

- När du sparar bilder från en dator i interminnet, ska du skapa en mapp i interminnet och spara bilderna i denna mapp. Om du inte skapar en mapp kan du endast spara upp till 512 bilder. Dessutom kan antalet bilder vara lägre beroende på längden på filnamnet eller typen av tecken.
- En viss bild kan eventuellt inte visas i den datumordning som den togs, på visningen av indexbild etc. eftersom informationen för datumet då den togs kan ha ändrats eller förlorats vid redigering eller när bildfilen sparades på en dator.
- Bildfiler som skapats eller redigerats på en dator kan eventuellt inte visas. Bildfiler som ställts in till "Read Only" på en dator kan inte tas bort på enheten. Ta bort "Read Only" innan du sparar bildfilerna från en dator på enheten.

Koppla bort datorn

Koppla bort USB-kabeln eller stäng av enheten efter att du kopplar bort den från datorn.

- 1** Dubbelklicka på  (Koppla bort) i datorns aktivitetsfält.
- 2** Klicka på  (USB Masslagringsenhet) → "Stop".
- 3** Klicka på [OK] efter att du kontrollerat vilken enhet som du vill ta bort.

Tips!

- När du använder [Print], behöver inte göra det här steget.

Skriva ut en bild från datorn

Obs!

- Du behöver bara installera programvaran första gången du ansluter enheten till datorn första gången.

Du kan skriva ut bilderna från en dator genom att installera den medföljande programvaran på datorn och ansluta den till enheten.

Detta avsnitt förklarar hur du installerar den medföljande programvaran på datorn och hur du använder det medföljande PMB (Picture Motion Browser)-programmet för att skriva ut en bild.

Se även bruksanvisningen som medföljer datorn beträffande användning av datorn.

Om medföljande cd-rom-skiva

Den medföljande cd-rom-skivan innehåller följande programvara:

- Skrivardrivrutin för DPP-F700:
Programvaran beskriver enhetens krav och aktiverar utskrift från datorn.
- PMB (Picture Motion Browser):
Sons egen programvara med vilken du hanterar fotografier och rörliga bilder— detta inkluderar att fånga, hantera, bearbeta och skriva ut.

Installera programvaran

Installera skrivardrivrutinen

Följ stegen nedan för att installera drivrutinen.

Obs!

- Innan du installerat drivrutinen ska du inte ansluta enheten till datorn.
- Logga in på Windows med hjälp av ett "Computer administrator"-användarkonto.
- Avsluta alla program på datorn innan du installerar programvaran.

- 1 Sätt på datorn, starta Windows, och sätt in den medföljande cd-rom-skivan i datorns cd-rom-enhet. Installationsfönstret visas.

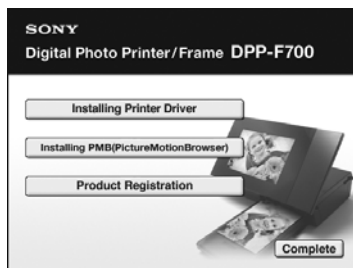

Obs!

- Om inte installationsfönstret visas automatiskt, dubbelklickar du på "Setup.exe"-filen på cd-rom-skivan.
- I Windows Vista, kan AutoPlay-fönstret visas. Även om detta inträffar, väljer du att köra "Setup.exe" och installera drivrutinerna enligt anvisningarna på skärmen.

- 2 Klicka på "Installing Printer Driver." Dialogrutan "InstallShield Wizard" visas.

- 3** Klicka på "Next."
Dialogrutan om licensavtal visas.
- 4** Läs avtalet noggrann, välj "I accept this agreement" om du instämmer, och klicka därefter på "Next" .

Tips!

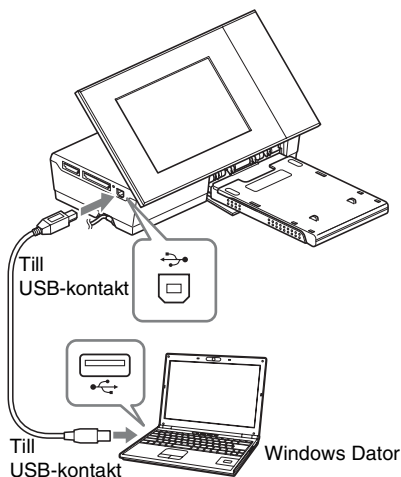

- När en äldre version av skrivardrivrutinen har installerats på datorn, kan meddelandet "Older version of the printer driver has been found." komma att visas på skärmen. Klicka på "Yes," och följ de visade anvisningarna för att starta om datorn. Utför därefter installationsproceduren igen. Efter att datorn har startats om, raderas den äldre versionen av skrivardrivrutinen. Om du installerar den nya versionen av skrivardrivrutinen, kan du använda den nya versionen av skrivardrivrutinen.

- 5** Klicka på "Install."
Installationen startar.
- 6** När "Sony DPP-F700 printer driver has been successfully installed."-dialogrutan visas, klickar du på "Finish".
- 7** Tryck på  (på/standby) för att starta enheten.
- 8** Anslut USB-kontakterna på enheten och datorn med USB-kabel.



Obs!

- Använd en USB-kabel med en kontakt av B-typ (för USB B-kontakten på den här enheten) kortare än 3 meter.

- 9** På skärmen för val av läge på den här enheten trycker du på /-knapparna för att välja [Print] och trycker därefter på -knappen.
- 10** Vänta ett tag och kontrollera därefter att "Sony DPP-F700" har lagts till "Printers" eller "Printers and Faxes".



- 11** När installationen är klar tar du bort cd-rom-skivan från datorn och sparar den för framtida bruk. För att fortsätta installera PMB-programvaran följer du procedurerna från steg 2 på sida 76.

Obs!

- Om installationen misslyckas kopplar du bort enheten från datorn, startar om datorn, och upprepar därefter installationsproceduren från steg 1.
- Efter installationen är "Sony DPP-F700" fortfarande inte inställd som standardskrivare. Ställ in skrivaren som du använder i varje program.
- Den medföljande cd-rom-skivan krävs när du avinstallerar eller återinstallerar skrivardrivrutinen. Spara den för framtida användning.
- Innan du använder enheten, ska du läsa Readme.txt-filen (README-mappen på cd-rom → Mappen för engelska → Readme.txt).

När programvaran är installerad

-ikonen visas på skrivbordet i Windows samt en genväg till webbplatsen för registrering som skrivarkund. När du har slutfört registreringen kan du få supportinformation på: <http://www.sony.net/registration/di/>

Avinstallera skrivardrivrutinen

Om du inte skulle behöva skrivardrivrutinen längre, följer du anvisningarna nedan för att ta bort skrivardrivrutinen:

- ① Koppla bort USB-kabeln från enheten och datorn.
- ② Sätt in den medföljande cd-romskivan i datorns cd-romenhet. Installationsfönstret visas.

Obs!

- Om inte installationsfönstret visas automatiskt, dubbelklicka du på "Setup.exe"-filen på cd-rom-skivan.
- ③ Klicka på "Installing Printer Driver." Dialogrutan "InstallShield Wizard" visas.
 - ④ Klicka på "Next." Dialogrutan om licensavtal visas.
 - ⑤ Läs avtalet noggrann, välj "I accept this agreement" om du instämmer, och klicka därefter på "Next" . Dialogruta för att bekräfta borttagning av programvaran visas.

- ⑥ Klicka på "Yes."

Bekräftelsedialogrutan som används för omstart visas.

- ⑦ Markera "Yes, I want to restart my computer now" och klicka på "OK".

När datorn har startats om, raderas de relevanta filerna och avinstallationen är klar.

Installera PMB (Picture Motion Browser)

Följ proceduren nedan för att installera PMB.

Obs!

- Logga in på Windows med hjälp av ett "Computer administrator"-användarkonto.
- Avsluta alla program på datorn innan du installerar programvaran.

Om du redan har installerat en eller flera versioner av PMB på datorn, kontrollera versionen för installerat PMB. (Klicka på [Help] i menyfältet för PMB och välj [About Picture Motion Browser].)

Versionsinformationen visas.)

Jämför versionsnumret för medföljande CD-ROM med det för den tidigare installerade PMB, kontrollera att versionerna har installerats i ordningen från äldre till senare. Om datorn som du använder redan har en senare version av PMB installerat, avinstallerar du först den versionen, återinstallerar därefter båda versionerna, och starta med den äldsta först. Om du installerar den senaste versionen först, kanske vissa funktioner i PMB inte fungerar som de ska.

- 1 Sätt på datorn, starta Windows, och sätt in den medföljande cd-rom-skivan i datorns cd-rom-enhet. Installationsfönstret visas (sida 73).

- 2** Klicka på "Installing PMB (Picture Motion Browser).
Dialogrutan om licensavtal visas.
- 3** Läs avtalet noggrann, välj "I accept the terms of the license agreement" om du instämmer, och klicka därefter på "Next".
Efter att du klickat på "Next" i dialogrutan för licensavtal, visas dialogrutan som meddelar att programmet är klart att installera.
- 4** Klicka på "Install" och följ anvisningarna som visas på skärmen för att fortsätta med installationen.
När du får meddelandet att du ska starta om datorn följer du anvisningarna på skärmen för att starta om den.
- 5** När installationen är klar tar du bort cd-rom-skivan från datorn och sparar den för framtida bruk.

Obs!

- Om installationen misslyckas, gör du om installationen från steg 2 igen.
- Den medföljande cd -rom-skivan erfordras när du avinstallerar eller ominstallerar PMB. Förvara den på en säker plats för framtida bruk.

Avinstallera PMB



Om du inte längre behöver programvaran, tar du bort den från datorn på följande vis:

- ① Klicka på "Start" - "Control Panel".
Control Panel visas.
- ② Klicka på "Uninstall a program".
Beroende på operativsystemet kan det kallas "Programs and Features" eller "Add or Remove Programs."
- ③ Välj "Sony Picture Utility" och klicka på "Change/Remove".
Avinstallationen av programvaran startar.

Skriva ut foton från en datorn

Skriva ut från PMB (Picture Motion Browser)

Du kan använda PMB för att skriva ut en bild från datorn.

- 1** Tryck på  för att välja [Print] på skärmen för val av datorläge på enheten och tryck därefter på .

- 2** Starta PMB-fönstret med hjälp av någon av följande metoder:

- Dubbelklicka på  (PMB) på Windows-skrivbordet.
- Klicka på "Start" - "All Programs" - "Sony Picture Utility" - "PMB."

När PMB startas första gången, visas dialogrutan som används för att registrera en visad mapp. Om du redan har sparat bilder i mappen "Pictures" klickar du på "Register Now".

Om du har sparat bilder i en annan mapp än "Pictures" -mappen, klickar du på "Register Later". Läs mer i avsnittet "Registrera en sökmapp" på sidan 80.

Tips!

- I Windows XP, läs "Pictures" som "My Pictures".

Hur du tar fram "Pictures"-mappen

Klicka på "Start" - "Pictures" från aktivitetsfältet.

- 3** Klicka på "Start."
Huvudfönstret i PMB visas.
När PMB startas en andra gång, kan man hoppa över steg 3.

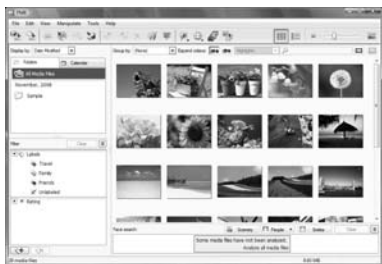

I huvudfönstret finns följande två olika vyer. För att växla vy klickar du på fliken "Folders" eller "Calendar"-fliken i den vänstra ramen.

- **"Folders"-vy**

Bilderna klassificeras i varje registrerad mapp och visas som miniatyurer.

- **"Calendar"-vy**

Bilderna klassificeras enligt det datum då de togs och visas som miniatyurer på varje datum i kalendern. I "Calendar"-vyn kan du ändra så att de visas efter år, månad eller timme.

I detta avsnitt används visningsfönstret "Folders" som exempel.

4 Klicka på mappen som innehåller bilderna som du vill skriva ut. Till exempel väljs "sample"-mappen i följande förklaring.

5 Välj de bilder som du vill skriva ut och klicka på  (skriv ut). Dialogrutan för att skriva ut visas.

6 I listrutan "Printer" väljer du "Sony DPP-F700". Om du vill ställa in pappersorientering eller andra utskriftsalternativ går du till steg 7. Om du vill skriva ut, går du till steg 12.

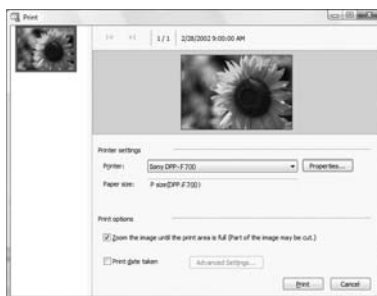

Alternativ	Beskrivning
Printer	Välj skrivaren som du använder: "Sony DPP-F700"
Paper size	Om du ändrar storlek, klickar du på "Properties". Obs: I vissa regioner säljs inte fotopapper i L-formatet.
Print Options	<ul style="list-style-type: none"> • Zoom the image until the print area is full: Om markerad, skrivs en bild ut över hela utskriftsområdet på pappret. En kant på fotot kan klippas av. När den inte är markerad, skrivs en bild ut utan att en kant beskärs. • Print date taken: När den är markerad skrivs en bild ut med fotograferingsdatum om bilden är en fil som spelats in i DCF (Design rule for Camera File system)-format.
Properties	Anger pappersformat, orientering, bildkvalitet och andra detaljer.

7 Om du vill ställa in pappersorientering eller andra utskriftsalternativ, klickar du på "Properties".

Dialogrutan "Properties" för den valda skrivaren visas. Enhetens skrivardrivrutin utnyttjar Universal Printer Driver, en gemensam skrivardrivrutin från Microsoft. I dialogrutorna finns det några alternativ som inte används i den här enheten.

8 På fliken "Layout" anger du pappersorientering eller andra alternativ.

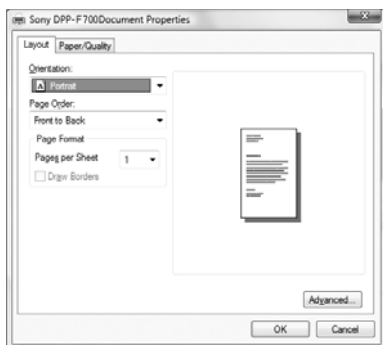

Alternativ	Beskrivning
Orientation	Välj orienteringen för bilden när den skrivs ut: <ul style="list-style-type: none"> • Portrait • Landscape
Page Order	Välj sidornas ordning när de skrivs ut: <ul style="list-style-type: none"> • Front to Back • Back to Front
Pages Per Sheet	Ange antalet kopior per ark som ska skrivas ut. Välj "1".
Advanced	Specificerar pappersformat eller andra alternativ.

9 Klicka på "Advanced". Dialogrutan "Sony DPP-F700 Advanced Options" visas.

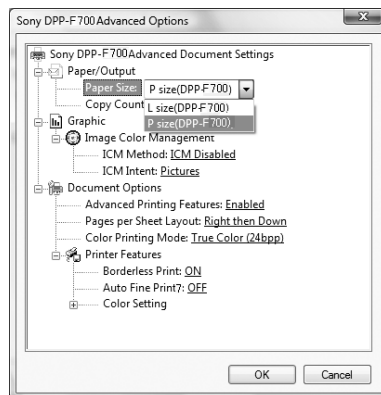

Alternativ	Beskrivning
Paper/ Output	<ul style="list-style-type: none"> • Paper Size: Välj pappersstorlek för utskriften i listrutan: P size/L size Obs: I vissa regioner säljs inte fotopapper i L-formatet. • Copy Count: Ange antalet kopior som ska skrivas ut.
Graphic - Image Color Management	<ul style="list-style-type: none"> • ICM Method: Enheten stödjer inte inställningar för ICM-metoden. Även när du väljer ett annat alternativ än "ICM Disabled", återspeglar inte utskriftsresultaten inställningen. Lämna detta alternativ som det är. • ICM Intent: Enheten stödjer inte inställningar för ICM Intent. Lämna detta alternativ som det är.

Alternativ	Beskrivning
Document Options	<ul style="list-style-type: none"> • Advanced Printing Features: Välj "Enabled" för att aktivera avancerade utskriftsalternativ som "Page Order". Om ett kompatibilitetsproblem inträffar, inaktiverar du denna funktion. • Color Printing Mode: För att skriva ut i färg, väljer du "True Color (24bpp)". För att skriva ut i monokromt, väljer du "Monochrome".
Printer Features	<ul style="list-style-type: none"> • Borderless Print: Om du vill skriva ut utan marginaler, väljer du "ON". Om du vill skriva ut med marginaler väljer du "OFF". Med vissa programvaror, kan en bild skrivas ut med marginaler även om "ON" är vald. Ange en bild som ska skrivas ut helt i utskriftsområdet. • Auto Fine Print7: Välj mellan "ON" eller "OFF". När du väljer "ON", välj "ICM Disabled" för "ICM Method". Till skillnad från direkt utskrift från ett minneskort, används inga Exif-data. • Color Setting: Du kan ändra R (red), G (green), B (blue), samt inställningarna för skärpa. Mer information finns på sidan 66.

10 På fliken "Paper/Quality" anger du färg eller papperskälla.

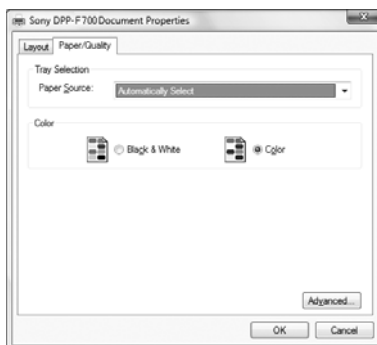

Alternativ	Beskrivning
Tray Selection	I listrutan "Paper Source" väljer du "Automatically Select".
Color	För att skriva ut i färg, väljer du "Color". För att skriva ut i monokromt, väljer du "Black & White".
Advanced	Dialogrutan "Sony DPP-F700 Advanced Options" visas. (sidan 78) För mer information, se steg 9.

11 Klicka på "OK."

Dialogrutan "Print" visas igen.

12 Klicka på "Print."

Utskriften startar. För ytterligare information om egenskaper för PMB, se hjälpfilerna i PMB.

Obs!

- Du kan inte skriva ut filmer, BMP eller RAW-data.
- Ställ enheten i skrivarläge för användning som skrivare. Den skriver inte ut i något annat läge. Mer information om utskriftsläget finns på sidan 32.

Tips!

- För att välja en serie stillbilder i bildområdet på huvudfönstret, klickar du på den första bilden i serien och sedan på den sista bilden medan du håller nere Shift-tangenten. För att välja flera stillbilder som inte är i sekvens, klickar du på de enskilda bilderna medan du håller nere Ctrl-tangenten.

- Du kan även skriva ut från helskrämsvisning.
- För att avbryta utskriften gör du följande.
 - ① Dubbelklicka på symbolen för skrivare i aktivitetsfältet och öppna dialogrutan "Print".
 - ② Klicka på dokumentnamnet som du vill avbryta utskriften för och klicka därefter på "Cancel" från "Document"-menyn. Dialogrutan som används för att bekräfta raderingen visas.
 - ③ Klicka på "Yes." Utskriftsjobbet avbryts.

Obs!

- När du avbryter ett utskriftsjobb kan du inte avbryta sidan som håller på att skrivas ut.

Registrera en sökmapp

PMB tillåter inte att du visar bilder som sparats direkt på datorns hårddisk. Du måste registrera sökmappen på följande sätt:

- 1 Klicka på "File"- "Register Viewed Folder", eller klicka på  . Dialogrutan "Register Folders to View" visas.
- 2 Välj mappen du vill registrera och klicka därefter på "Register".

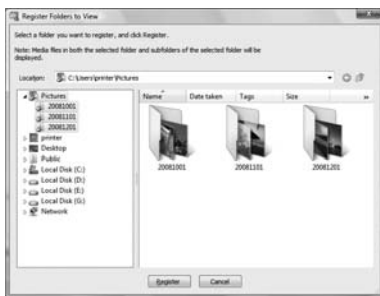

Obs!

- Du kan inte registrera hela enheten.

Bekräftelsedialogrutan för registrering visas.

3 Klicka på "Yes."

Registrering av bildinformation i databasen startar.

4 Klicka på "Close."

Obs!

- Mappen du väljer som mål för de importerade bilderna registreras automatiskt.
- Du kan inte avbryta registrering av mappen som du registrerade här.

Ändra sökmappen

Klicka på "Tools" - "Settings" - "Viewed folders".

Tips!

- Om det finns en undermapp i källmappen registreras även bilderna i undermappen.
- När du första gången startar programvaran visas ett meddelande som uppmanar dig att registrera "Pictures".
- Beroende på antalet bilder kan det ta tiotals minuter att registrera bilderna.

Skriva ut från en kommersiellt tillgänglig programvara

Du kan använda ett vanligt program för att skriva ut en bild från DPP-F700. Välj "DPP-F700" som skrivare i utskriftsdialogrutan och välj format för fotopappret i dialogrutan för sidinställningar. Mer information om utskriftsinställningar se steg 7 och 8 på sidan 78.

Om "Borderless Print"-inställningen i "Printer Features"

Om du använder ett annat program än PMB kan en bild skrivas ut med marginaler även om du valt "ON" för "Borderless Print" i "Printer Features" för dialogrutan "Sony DPP-F700 Advanced Options".

Om du väljer utskrift utan marginaler, ges information om utskriftsområde för utskrift utan marginal till programmet. Vissa program kan emellertid arrangera och skriva ut bilden med marginaler inom det angivna området.

Om detta inträffar gör följande för att skriva ut en bild utan marginaler:

- När du kan ställa in utskriftsområdet med ett program, ställ in en bild som ska skrivas ut helt inom det tillgängliga utskriftsområdet. Om du till exempel skriver ut bilder med hjälp av "Windows Photo Gallery" i Windows Vista, väljer du "Full page photo print" och markerar "Fit picture to frame".

Inställning för orientering

Beroende på programvaran du använder, ändras eventuellt inte bildorienteringen även om du ändrar inställningen för stående eller liggande.

Med skrivardrivrutinens inställning för Borders/Borderless

När programmet som du använder har inställningen Borders/Borderless föreslår vi att du väljer "ON" för "Borderless Print" i "Printer Features" i dialogrutan "Sony DPP-F700 Advanced Options" som inställning för skrivardrivrutin.

Inställning för antal utskrifter

Beroende på vilket program du använder, kan inställningen för antal i programmet ha högre prioritet än vad som anges i skrivardrivrutinens dialogruta.

Felsökning

Felmeddelanden
Om något fel inträffar
Om paper fastnar
Rengöring

Felmeddelanden

Om ett fel inträffar kan ett av följande felmeddelanden visas på enhetens LCD-skärm. Följ motsvarande åtgärder som beskrivs nedan för att lösa problemet.

Minneskort och interminne

Felmeddelande	Orsak/Åtgärder
No Memory Stick. / No CompactFlash card. / No SD Memory Card. / No xD-Picture Card.	<ul style="list-style-type: none">• Det finns inget kort i kortplatsen. Sätt i ett minneskort i motsvarande kortplats. (➡ sidan 25)
An incompatible Memory Stick is inserted. / An incompatible CompactFlash card is inserted. / An incompatible SD Memory Card is inserted. / An incompatible xD-Picture Card is inserted.	<ul style="list-style-type: none">• Ett minneskort som inte stöds har satts i. Använd ett minneskort som stöds av enheten.
No images on file.	<ul style="list-style-type: none">• Det finns ingen bildfil på minneskortet som kan visas på enhetens skärm. Använd ett minneskort med en bildfil som kan visas med enheten.
Cannot delete a protected file.	<ul style="list-style-type: none">• Radera en skyddad fil genom att ta bort skrivskyddet med en digitalkamera eller dator.
Memory card is protected. Remove protection then try again.	<ul style="list-style-type: none">• Minneskortet är skrivskyddat. Skjut skrivskyddsknappen till skrivbart läge. (➡ sidan 100)
The Memory Stick is full. / The CompactFlash card is full. / The SD Memory Card is full. / The xD-Picture Card is full. / The internal memory is full.	<ul style="list-style-type: none">• Inga ytterligare data kan sparas eftersom minneskortet eller interminnet är fullt. Ta bort bilder eller använd ett minneskort med ledigt utrymme.
Error reading the Memory Stick. / Error reading the CompactFlash card. / Error reading the SD Memory Card. / Error reading the xD-Picture Card. / Error reading the internal memory.	<ul style="list-style-type: none">• När det gäller ett minneskort: Ett fel har inträffat. Kontrollera att minneskortet är korrekt isatt. Om detta felmeddelande visas ofta kontrollerar du statusen för minneskortet med en annan enhet än enheten.• När det gäller interminnet: Formatera interminnet.
Write error on the Memory Stick. / Write error on the CompactFlash card. / Write error on the SD Memory Card. / Write error on the xD-Picture Card. / Write error on the internal memory.	<p>Obs!</p> <ul style="list-style-type: none">• Formatering raderar alla bildfiler som importerats till interminnet.

Felmeddelande	Orsak/Åtgärder
The Memory Stick is read only.	<ul style="list-style-type: none"> Ett "Memory Stick-ROM" har satts i. För att spara bilderna rekommenderas att du använder ett "Memory Stick".
The Memory Stick is protected.	<ul style="list-style-type: none"> Ett skrivskyddat "Memory Stick" har satts i. För att redigera och spara bilderna använder du en extern enhet för att ta bort skyddet.
Memory card format not supported.	<ul style="list-style-type: none"> När det gäller ett minneskort använder du en digitalkamera eller annan enhet för att formatera minneskortet. När det gäller internminnet formaterar du det med den här enheten. <p>Obs!</p> <ul style="list-style-type: none"> När du formaterar media tas alla filer bort.

Bilddata

Felmeddelanden	Orsak/Åtgärder
Cannot open the image.	<ul style="list-style-type: none"> Enheten kan inte visa eller öppna en bildfil vars format inte stöds.
No DPOF file.	<ul style="list-style-type: none"> Det finns inga DPOF-förinställda bildfiler på minneskortet. Ange utskriftsmarkeringen (DPOF) med kameran.

Färgband

Felmeddelanden	Orsak/Åtgärder
No ink ribbon. Insert P size ink ribbon and press [PRINT].	<ul style="list-style-type: none"> Det sitter inget färgband i enheten. Sätt in färgbandet i enheten. (➡ sidan 33) Om "cleaning cartridge" visas, ställer du in rengöringskassetten. (➡ sidan 97)
End of ink ribbon.	<ul style="list-style-type: none"> Byt ut färgbandet mot ett nytt färgband. (➡ sidan 33)
End of ink ribbon. Insert P size ink ribbon and press [PRINT].	
Ink ribbon type incorrect. Insert P size ink ribbon and press [PRINT].	<ul style="list-style-type: none"> Ställ in färgband och fotopapper för den visade storleken. (➡ sidan 33)

Fotopapper

Felmeddelanden	Orsak/Åtgärder
No paper tray. Insert paper tray containing P size print paper and press [PRINT].	<ul style="list-style-type: none">• Det finns inget fotopapper i enheten.<ul style="list-style-type: none">– Det finns inget pappersfack i enheten.– Det finns inget fotopapper i pappersfacket.– Fotopapperet har tagit slut.• I endera fallet, sätt i fotopapper i facket och sätt in pappersfacket i enheten. (➡ sidan 34)
No print paper. Set the print paper for the P Size and press [PRINT].	
No cleaning sheet. Set the cleaning sheet and press [PRINT].	<ul style="list-style-type: none">• Det finns inget rengöringsark i pappersfacket. Sätt i rengöringsarket i pappersfacket och sätt in pappersfacket i enheten. (➡ sidan 97)
Wrong print paper. Set the print paper for the P Size and press [PRINT].	<ul style="list-style-type: none">• Fotopapper och färgband passar inte ihop. Kontrollera storleken på färgbandet som faktiskt är laddat i skrivaren och lägg i fotopapper för samma storlek. (➡ sidan 33, 34)
Paper jam. Remove print paper.	<ul style="list-style-type: none">• Papperet har fastnat. Se "Om papperet fastnar" (➡ sidan 96) och ta bort alla fastnade papper från enheten.

Om något fel inträffar

Innan du skickar in enheten för reparation ska du försöka använda följande guide till att lösa problemet. Om problemet består kontaktar du din Sony-återförsäljare eller Sony-serviceinrättning.





Strömförsörjning

Symptom	Kontrollera	Orsak/åtgärder
Kameran startar inte.	<ul style="list-style-type: none">• Är strömkontakten ordentligt isatt?	→ Sätt i strömkontakten ordentligt.

Visa bilder

Om du upplever ett av följande problem, kontrollera tabellen nedan: "Inga bilder visas medan enheten är påslagen", "Kunde inte ställa in funktionsskärmen" eller "Utskriften startar inte även om skrivaren är påslagen".

Symptom	Kontrollera	Orsak/åtgärder
Inga bilder visas på skärmen.	<ul style="list-style-type: none">• Är ett minneskort ordentligt isatt?	→ Sätt i ett minneskort ordentligt. (→ sidan 25)
	<ul style="list-style-type: none">• Innehåller minneskortet bilder som sparats med en digitalkamera eller annan enhet?	→ Sätt i ett minneskort som innehåller bilder. → Kontrollera vilka filformat som kan visas. (→ sidan 103)
	<ul style="list-style-type: none">• Är filformatet kompatibel med DCF?	→ En fil som inte är kompatibel med DCF kan eventuellt inte visas med enheten, även om den kan visas med en dator.
	<ul style="list-style-type: none">• Är enheten i klock- och kalendervisningsläge?	→ Ställ in enheten i något annat läge än klock- och kalendervisning. (→ sidan 26)
Bilder visas inte i den datumordning som de togs.	<ul style="list-style-type: none">• Sparades dessa filer från en dator?• Redigerades dessa filer på en dator?	→ Information om fotograferingsdatum kan ändras eller förloras när du redigerar eller sparar en bildfil på en dator.

Symptom	Kontrollera	Orsak/åtgärder
Vissa bilder visas inte eller skrivs inte ut.	<ul style="list-style-type: none"> • Visas bilderna i indexbilden? 	<ul style="list-style-type: none"> → Om bilden visas i indexvisningen men inte kan visas som en enda bild, kan bildfilen vara skadad även om miniatyrbilden är ok. → En fil som inte är kompatibel med DCF kan eventuellt inte visas eller skrivas ut med enheten, även om den kan visas med en dator.
	<ul style="list-style-type: none"> • Visas markeringen nedan i indexbilden?  <ul style="list-style-type: none"> • Skapades bilderna med ett program på en dator? 	<ul style="list-style-type: none"> → Om markeringen till vänster visas, kanske bildfilen inte stöds av enheten eftersom, t.ex., den är en JPEG-fil som skapats med en dator. Eller kanske bildfilen stöds men innehåller inte miniatyrbildsdata. Välj markeringen och tryck på  för att ändra skärmen till helskrmsvisning, och om bilden visas kan den skrivas ut. Om markeringen till vänster fortfarande visas i helskrmsläge, stöds inte bildfilen av enheten och den kan inte visas eller skrivas ut.
	<ul style="list-style-type: none"> • Visas markeringen nedan i indexbilden? 	<ul style="list-style-type: none"> → Om markeringen till vänster visas, kanske bildfilen stöds av enheten, men miniatyrbildsdata eller själva filen kan inte öppnas. Välj markeringen och tryck på  för att ändra skärmen till helskrmsvisning, och om bilden visas kan den skrivas ut. Om markeringen till vänster fortfarande visas i helskrmsläge, stöds inte bildfilen av enheten och den kan inte visas eller skrivas ut.
	<ul style="list-style-type: none"> • Finns det mer än 4 999 bilder på minneskortet? 	<ul style="list-style-type: none"> → Enheten kan spela upp, spara, ta bort eller på annat sätt hantera upp till 4 999 bildfiler.
	<ul style="list-style-type: none"> • Ändrade du namn på filen med en dator eller annan enhet? 	<ul style="list-style-type: none"> → Om du namngav eller ändrade namn på filen med en dator och filnamnet innehåller andra tecken än alfanumeriska tecken går det eventuellt inte att visa bilden på enheten.
	<ul style="list-style-type: none"> • Finns det fem eller flera nivåer i mapphierarkin på minneskortet? 	<ul style="list-style-type: none"> → Enheten kan inte visa bilder som sparats i en mapp som har mer än fem nivåer.

Symptom	Kontrollera	Orsak/åtgärder
Filnamnet visas inte på rätt sätt.	<ul style="list-style-type: none"> • Ändrade du namn på filen med en dator eller annan enhet? 	<ul style="list-style-type: none"> → Om du namngav eller ändrade namn på filen med en dator och filnamnet innehåller andra tecken än alfanumeriska tecken går det eventuellt inte att visa filnamnet ordentligt på enheten.
I Editing-menyn finns det tomma områden ovanför och under den förhandsgranskade bilden.	<ul style="list-style-type: none"> • Är den förhandsgranskade bilden extremt utsträckt i vertikal eller horisontell riktning? 	<ul style="list-style-type: none"> → Om en bild är extremt utsträckt vertikalt eller horisontellt, kan tomma områden visas i Editing-menyn. → Standardsidförhållandet för en bild tagen med en digitalkamera är 3:4. När du använder en annan enhet än enheten för att redigera eller spara en bild, sparas den som en bredare utskriftsbild och dess övre och undre kanter klipps av och visas i svart.
Bilden roteras inte automatiskt när enheten placeras i stående läge.	<ul style="list-style-type: none"> • Är [Auto display orientation]-inställningen för den här enheten inställd på [OFF]? • Visar rotationsinformationen på bildinformationsskärmen [No Rotation]? 	<ul style="list-style-type: none"> → Ställ in [Auto display orientation]-inställningen på [ON]. (→ sidan 63) → Om rotationsinformationen visar [No Rotation], kan du rotera bilden manuellt. (→ sidan 51)

Spara och radera bilder

Symptom	Kontrollera	Orsak/åtgärder
Kan inte spara en bild.	<ul style="list-style-type: none"> • Är minneskortet skrivskyddat? 	<ul style="list-style-type: none"> → Ta bort skrivskyddet och försök att spara igen.
	<ul style="list-style-type: none"> • Är minneskortets skrivskyddsknapp i läget "LOCK"? 	<ul style="list-style-type: none"> → Skjut skrivskyddsknappen till skrivbart läge.
	<ul style="list-style-type: none"> • Är minneskortet fullt? 	<ul style="list-style-type: none"> → Byt ut minneskortet mot ett med tillräckligt med ledigt utrymme. Eller, radera alla oönskade bilder. (→ sidan 46)
	<ul style="list-style-type: none"> • Är internminnet fullt? 	<ul style="list-style-type: none"> → Ta bort alla oönskade bilder. (→ sidan 46)
	<ul style="list-style-type: none"> • Sparade du bilder från en dator till internminnet utan att skapa en mapp i internminnet? 	<ul style="list-style-type: none"> → Om du inte skapar en mapp kan du bara spara upp till 512 bilder. Dessutom kan antalet bilder minskas beroende på filnamnets längd eller teckensnitt. När du sparar bilder i internminnet från en dator, ska du se till att skapa en mapp i internminnet och spara bilderna i den mappen.

Symptom	Kontrollera	Orsak/åtgärder
Kan inte radera en bild.	• Är minneskortet skrivskyddat?	→ Använd enheten som du använde för att ta bort skrivskyddet och försök att radera igen.
	• Är minneskortets skrivskyddsknapp i läget "LOCK"?	→ Skjut skrivskyddsknappen till skrivbart läge.
	• Använder du ett "Memory Stick-ROM"?	→ Det går inte att radera en bild från eller formatera ett "Memory Stick-ROM".
	• Är denna bild skyddad?	→ Kontrollera bildinformationen från helskärmsläget. (→ sidan 16) En bild med en  -markering inställd på skrivskyddat läge. Du kan inte radera den på den här enheten.
En bild raderades av misstag.	—	→ En bild kan inte återställa efter att den har raderats.

Fjärrkontroll

Symptom	Kontrollera	Orsak/åtgärder
Inget händer även om du använder fjärrkontrollen.	• Är batteriet ordentligt isatt i fjärrkontrollen?	→ Byt ut batteriet. (→ sida 20) → Sätt i ett batteri. (→ sida 20) → Sätt i ett batteri åt rätt håll. (→ sida 20)
	—	→ Rikta den övre änden av fjärrkontrollen mot fjärrsensorn på enheten. (→ sida 20) → Ta bort alla hinder mellan fjärrkontrollen och fjärrsensorn.
	• Sitter skyddsarket kvar i fjärrkontrollen?	→ Dra ut skyddsarket från fjärrkontrollen. (→ sidan 20)

Utskrift

Symptom	Kontrollera	Orsak/åtgärder
Pappersmatningen fungerar inte.	• Har fotopapperet lagts i på rätt sätt i pappersfacket?	→ Om fotopappret inte läggs i på rätt sätt kan det uppstå problem med enheten. (→ sidorna 34) Kontrollera följande: <ul style="list-style-type: none"> • Sätt i rätt uppsättning fotopapper och färgband. • Ladda fotopapper i rätt riktning i facket. • Du kan lägga i max 20 ark med fotopapper i facket. Om antalet ark överstiger 20, tar du bort de extra arken. • Lufta fotopappren grundligt och lägg i dem i facket. • Böj eller vik inte fotopappret före utskrift eftersom det kan orsaka felfunktion i enheten.
	• Använder du fotopapper som är avsett för enheten?	→ Använd fotopapper som är avsett för enheten. Om du använder fotopapper som inte är kompatibelt kan enheten få problem senare. (→ Om utskriftssatser)
Fotopappret matas ut utan att ha skrivits ut.	• Har perforeringarna på fotopapperet tagits bort? • Använder du fotopapper som är avsett för enheten?	→ Använd fotopapper som är avsett för enheten. Om du använder fotopapper som inte är kompatibelt kan enheten få problem senare. (→ Om utskriftssatser)

Utskriftsresultat

Symptom	Kontrollera	Orsak/åtgärder
De utskrivna bilderna har dålig kvalitet.	• Skrev du ut förhandsgranskningsinformation?	→ Beroende på vilken typ av digitalkamera som används kan förhandsgranskningsbilder visas samtidigt som bilderna i listan med miniatyrbilder. Utskriftskvaliteten på förhandsgranskningsbilderna blir inte av samma kvalitet som bilderna i listan. Tänk på att om du raderar förhandsgranskningsbilderna kan data som hör till bilderna i listan, skadas.
	• Skrev du ut en bild vars storlek (bredd eller höjd) är mindre än 480 punkter?	→ När en bild visas i liten storlek med en svart ram, är utskriftskvaliteten grov på grund av liten bildstorlek.
	• Använde du Editing-menyn till att förstora bilden?	→ En förstörd bild, beroende på dess bildstorlek, kommer att skrivas ut med försämrad bildkvalitet.

Fortsättning följer

Symptom	Kontrollera	Orsak/åtgärder
Bildkvaliteten och färgerna för bilden som förhandsvisas på skärmen skiljer sig från den som skrivs ut.	—	<p>→ Detta är inte ett fel, utan orsakas av variationer i färgåtergivningssystemet eller LCD-egenskaper. Bilder justeras för att bäst passa färgåtergivningssystemet och egenskaper. Du kan ändra inställningarna för bildkvalitet enligt följande.</p> <ul style="list-style-type: none"> – MENU-knapp - [Settings] - [Print Settings] - [Color Setting] (➡ sidan 66) – Funktionen för att justera bildkvaliteten finns endast tillgänglig på CreativePrint-menyn. Mer information finns på sidan 59.
Den utskrivna bilden varierar när en bild skrivs ut direkt från minneskortet som satts i enhetens interminne och när den skrivs ut via en dator.	—	<p>→ På grund av skillnader mellan enhetens interna behandling och datorns programvarubehandling, kan de utskrivna bilderna bli olika.</p>
Datumet kan inte skrivas ut.	• Är [Date Print] inställd på [Date] eller [Date/Time]?	→ Tryck på MENU-knappen, välj [Settings] och ställ in [Date Print] i Print Settings till [Date] eller [Date/Time]. (➡ sidan 65)
	• Stödjer bilden DCF?	→ Den här enhetens Date Print-funktion stöder en bild som är kompatibel med DCF-standarder.
Datumet skrivs ut oavsiktligt.	• Är [Date Print] inställd på [OFF]?	→ Tryck på MENU-knappen, välj [Settings] och ställ in [Date Print] i Print Settings till [OFF]. (➡ sidan 65)
	• Sparades datumet med bilden när den togs med den digitala kameran?	→ Om datumet sparades med bilden, kan du inte göra en utskrift utan datum.
Bilden kan inte skrivas ut helt i utskriftsområdet. Det lämnas marginaler.	• Valde du [Border 1] eller [Border 2] för [Borders] i menyn för utskriftsinställningar?	→ Tryck på MENU-knappen, välj [Settings] och ställ in [Borderless] genom att välja [Print Settings] - [Borders]. (➡ sidan 65)
	• Är bildens sidförhållande korrekt?	→ Beroende på vilken typ av digitalkamera som används kan sidförhållandet för en inspelad bild vara olika, så att bilden inte skrivs ut över hela det utskrivningsbara området.

Symptom	Kontrollera	Orsak/åtgärder
Även om [Borderless] för [Borders] är valt i Print Settings, skrivs bilden ut med marginaler på båda sidor.	—	→ Om du använder en annan enhet än den här enheten för att redigera eller spara en bild, sparas bilden med tomma områden runt bilden. Även om du skriver ut med inställningen "Borderless" går det inte att ta bort marginaler på båda sidor av utskriften. (→ sidan 65)
Hela utskriftsområdet kan inte skrivas ut.	<ul style="list-style-type: none"> • Ställde du in [Border 1] i Print Settings? 	→ Du kan skriva ut hela området för en bild genom att välja [Border 1] i Print Settings. (→ sidan 65)
Bilden skrivs ut vinklad	<ul style="list-style-type: none"> • Är pappret i pappersfacket rätt isatt? 	→ För in pappersfacket igen rakt in tills det kommer till slutet.
Det förekommer vita linjer eller prickar på utskrifterna.	—	→ Utskriftshuvudet eller pappersbanan kan vara smutsig. Använd den medföljande rengöringskassetten och arket för att rengöra huvudet och banan (→ sida 97)
Bilden är för ljus, mörk, rödaktig, gulaktig eller grönaktig.	—	→ Justera bildkvaliteten på skärmen för justering av bildkvalitet. Funktionen för att justera bildkvaliteten finns endast på CreativePrint-menyn. För mer information se sidan 59.

Inställningar

Symptom	Kontrollera	Orsak/åtgärder
Inställningarna [Borderless] och [Border 1/2] gäller inte.	<ul style="list-style-type: none"> • Använder du CreativePrint-menyn? 	→ I CreativePrint-menyn, används mallar och du kan inte välja utskrifter med eller utan marginaler.

Ansluta till en dator

Symptom	Kontrollera	Orsak/åtgärder
Bilderna på minneskortet som sitter i enheten visas inte på datorn.	—	→ Enheten har inte funktionen att visa minneskortsbilder från datorn.
Du har tappat bort den medföljande cd-rom-skivan och vill ha en ny.	—	→ Ladda ner skrivardrivrutinen från vår kundsupports webbsida. Eller kontakta din Sony-återförsäljare.

Symptom	Kontrollera	Orsak/åtgärder
Skrivardrivrutinen kan inte installeras.	• Är du säker på att du följt installationsproceduren korrekt?	→ Följ instruktionerna i bruksanvisningen för att installera drivrutinen (→ sidan 73). I händelse av fel startar du om datorn och utför installationsproceduren på nytt.
	• Körs ett annat program?	→ Avsluta alla program och installera därefter drivrutinen igen.
	• Specificerade du cd-rom-skivan som installations-cd-rom-skivan korrekt?	→ Dubbelklicka på "Computer (My Computer)" och därefter på cd-rom-ikonen i det öppna fönstret. Följ instruktionerna i bruksanvisningen för att installera drivrutinen.
	—	→ USB-drivrutinen kanske inte är korrekt installerad. Följ anvisningarna för att installera USB-drivrutinen igen.
	• Är ett antivirusprogram eller något annat program igång på systemet?	→ Om ett anti-virusprogram eller något annat program körs på systemet, ska detta avslutas innan man börjar installera drivrutinen.
	• Loggade du in på datorn som administratör?	→ Du måste logga in i Windows som administratör för att kunna installera drivrutinen.
Enheten svarar inte på utskriftsmandot från datorn.	—	→ Om inget problem visas på Windows skrivbord, kontrollerar du enhetens LCD-skärm. Om enheten visar problem gör du följande: 1. Stäng av ⏻ (på/standby)-knappen på enheten. 2. Koppla bort nätkabeln, vänta 5 till 10 sekunder och återanslut därefter kabeln igen. 3. Starta om datorn. Kontakta Sonys kundcenter eller din Sony-återförsäljare om detta inte löser problemet.
Även om "Borderless" är valt skrivs bilden ut med marginaler.	• Använder du något annat program än PMB?	→ Om du använder ett annat program än PMB kan en bild skrivas ut med marginaler även om du valt utskrift utan marginaler. När du ställer in med/utan marginaler med ett program, ställer du in en bild som ska skrivas ut helt i utskriftsområdet även om den skrivs ut utanför området.

Symptom	Kontrollera	Orsak/åtgärder
Antalet utskrifter som anges i "Pages Per Sheet" på fliken "Layout" i dialogrutan "Sony DPP-F700 Properties" matchar inte det faktiska utskriftsantalet och utskriftsresultaten.	—	→ Beroende på vilket program du använder, kan inställningen för antal i programmet ha högre prioritet än vad som anges i skrivardrivrutinens dialogruta.
Färger för en bild som skrivits ut från en dator är annorlunda jämfört med de som skrivits ut från ett minneskort.	—	→ Eftersom processen vid utskrift av en bild från ett minneskort skiljer sig från utskrift från en dator, kanske inte färgerna blir exakt likadana.
Ett fel med meddelandet "Error was found while a document is output to the USB device." visas.	—	→ Koppla bort USB-kabeln och anslut den igen.

Övrigt

Symptom	Kontrollera	Orsak/åtgärder
Spara eller radera en bildDet går inte att sätta in färgbandet på ett enkelt sätt.	—	→ Om färgbandet inte klickar på plats, ta bort det och sätt sedan tillbaka det. Endast om färgbandet är för slackt för att laddas, ska du spänna bandet (➡ sidan 33)
Färgbandet kan inte tas bort.	—	→ Stäng av enheten med hjälp av ⏻ (på/standby)-knappen och sätt därefter på den igen. Försök ta bort färgbandet efter att ljudet från rörelsen inuti enheten avbrutits. Kontakta Sonys kundcenter eller din Sony-återförsäljare om detta inte löser problemet.

Om papper fastnar

- 1 Slå av enheten och sätt på den igen.
Vänta på att fotopappret matas ut automatiskt.

⏻ (på/standby)

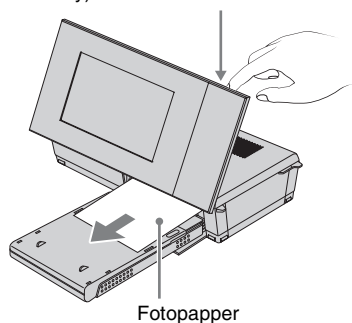

- 2 Ta ur det utmatade fotopappret från enheten.
- 3 Ta bort pappersfacket och färgbandet från enheten och kontrollera om det finns något fastnat fotopapper kvar i skrivaren.

Kontrollera och se om papper har fastnat. Om papper har fastnat tar du bort det.

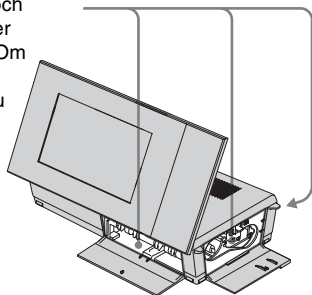

Tips!

- Kontakta din Sony-återförsäljare om du inte kan ta bort papper som sitter fast.

Rengöring

Om vita linjer eller punktliknande prickar skrivs ut på bilder, kan termoöverföringshuvuden smutsas ner med damm som ackumulerats inuti enheten.

Rengör inuti enheten med hjälp av den medföljande rengöringskassetten och arket.

Innan du börjar rengöra enheten, ta bort minneskort eller USB-kablar från enheten.

1 Öppna luckan till färgbandsfacket och om det sitter i ett färgband för utskrift tar du bort det.

2 Sätt i den medföljande rengöringskassetten i enheten och stäng locket till färgbandsfacket.

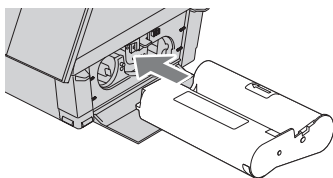

3 Ta bort pappersfacket från enheten. Om det finns fotopapper i facket tar du bort det.

4 Placera rengöringsarket i pappersfacket **med sidan, som inte ska skrivas på, uppåt.**

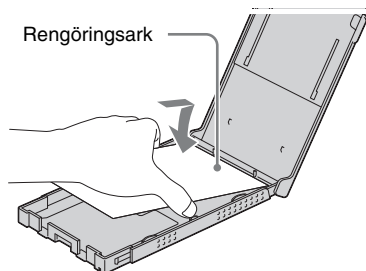

5 För in pappersfacket i enheten och tryck på PRINT.

Rengöringskassetten och rengöringsarket rengör enheten inuti. När rengöringen är avslutad matas rengöringsarket automatiskt ut.

6 Ta bort rengöringskassetten och arket från enheten.

Tips!

- Spara rengöringskassetten och rengöringsarket tillsammans för framtida rengöringar. Var försiktig så du inte blir av med dem.

Obs!

- Om du redan har korrekta utskrifter, kommer rengöring inte att förbättra utskriftskvaliten.
- Placera inte rengöringsarket på fotopappret och rengör eftersom detta kan orsaka paperstrassel och andra problem.
- Om rengöringen inte förbättrar utskriftskvaliten, gör reningsprocessen ett par gånger.
- Du kan inte rengöra enheten medan den är ansluten till en dator.

Diverse

Övrig information

Om minneskort

“Memory Stick” media

Typer av “Memory Stick” media som enheten kan använda

Med enheten kan du använda följande typer av “Memory Stick” media*1:

Typ av “Memory Stick” media	Visa/ Skriva ut/Radera/ Spara
“Memory Stick” media*2 (Inte kompatibel med “MagicGate”)	OK
“Memory Stick” media*2 (“MagicGate”- kompatibel)	OK*5
“MagicGate Memory Stick” media*2	OK*5
“Memory Stick PRO” media*2	OK*5
“Memory Stick PRO-HG” media*2	OK*5*6
“Memory Stick Micro” media*3 (“M2” ⁴)	OK*5

*1 Enheten stöder FAT32. Enheten kan användas med ett “Memory Stick” media som har en kapacitet på upp till 16 GB och som tillverkats av Sony Corporation. Vi garanterar dock inte att alla “Memory Stick” kan användas.

*2 Enheten har en kortplats som passar för både standardstorlek och Duo-storlek. Utan en “Memory Stick Duo” media-adapter kan du använda både “Memory Stick” media av standardstorlek och ett kompakt “Memory Stick Duo” media.

*3 Om du använder ett “Memory Stick Micro” media med enheten ska du alltid sätta in det i en “M2”-adapter.

*4 “M2” är en förkortning för “Memory Stick Micro” media. I detta avsnitt används “M2” för att beskriva “Memory Stick Micro”-media.

*5 Det går inte att läsa eller spela in data som kräver “MagicGate”-copyrightskydd. “MagicGate” är det generella namnet på en teknik för copyrightskydd

vilken innehåller autentisering och kryptering och som utvecklets av Sony.

*6 Enheten stöder inte 8-bitars parallell dataöverföring.

Om hantering

- Sätt inte i mer än ett “Memory Stick” media samtidigt, eftersom detta kan orsaka problem med enheten.
- Om du använder ett “Memory Stick Micro” media med enheten ska du alltid sätta in det i en “M2”-adapter.
- Om du sätter i ett “Memory Stick Micro” media i enheten utan en “M2”-adapter kan du få problem med att ta bort “Memory Stick Micro” media.
- Om du sätter i ett “Memory Stick Micro” media i en “M2”-adapter och sätter i “M2”-adaptern i en “Memory Stick Duo” media-adapter, fungerar eventuellt inte enheten på rätt sätt.
- Använd formateringsfunktioner på din digitalkameran när du formaterar ett “Memory Stick” media. Om du formaterar ett “Memory Stick” media med en dator, kanske bilderna inte visas som de ska.
- När du formaterar ett “Memory Stick”-media, tas alla data inklusive skyddade bildfiler bort. För att undvika att radera viktiga data av misstag ska du kontrollera innehållet innan du formaterar “Memory Stick” media.
- Du kan inte spela in, redigera eller radera data om du för skrivskyddsknappen till LOCK.
- Sätt inte fast något annat på platsen där den medföljande etiketten ska sitta. När du fäster den medföljande etiketten ska du se till att fästa den på avsedd plats. Var försiktig så etiketten inte sticker ut.

SD-minneskort

Med SD-minneskort-/xD-Picture Card-dubbelformatplatsen på den här enheten kan du använda följande:

- SD-minneskort^{*1}
- miniSD-minneskort, microSD-minneskort (Det krävs en nätadapter.)^{*2}
- SDHC-minneskort^{*3}
- MMC-standardminneskort^{*4}

Vi garanterar inte att alla typer av SD-minneskort och standard MMC-minneskort fungerar.

^{*1} Enheten kan användas med SD-minneskort som har en kapacitet på upp till 32 GB.

^{*2} En del kortadapterar som finns att köpa har utskjutande kontakter på baksidan. Denna typ av adapter fungerar eventuellt inte korrekt med enheten.

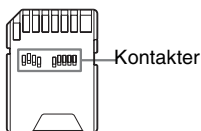

^{*3} Enheten kan användas med SDHC-minneskort som har en kapacitet på upp till 32 GB.

^{*4} Enheten kan användas med MMC standard-minneskort som har en kapacitet på upp till 2 GB.

Om hantering

Det går inte att läsa eller spela in data som kräver copyrightskydd.

xD-Picture Card

Med SD-minneskort/xD-Picture Card-dubbelformatplatsen på den här enheten kan du använda ett xD-Picture Card^{*5}. Alla minneskortfunktioner stöds inte och vi garanterar inte att alla typer av xD-Picture Card fungerar.

^{*5} Enheten kan användas med xD-Picture Card som har en kapacitet på upp till 2 GB.

CompactFlash-kort

Med enhetens CompactFlash-kortplats kan du använda följande:

- CompactFlash-lagringskort (Typ I/Typ II) och CF+Card (Typ I/Typ II)-kompatibla CompactFlash-lagringskort^{*6*7}.

Vi garanterar emellertid inte att skrivaren fungerar på rätt sätt med alla CompactFlash-kort.

^{*6} Använd ett CompactFlash-kort med en strömspecifikation på 3,3 V eller 3,3 V/5 V. Det går inte att använda en typ för endast 3 V eller 5 V. Sätt inte i andra typer av CompactFlash-kort i enhetens kortplats. Enheten kan skadas.

^{*7} Enheten kan användas med CompactFlash som har en kapacitet på upp till 32 GB.

Att observera beträffande användning av minneskort

- När du använder ett kort, kontrollera att du sätter i det i rätt riktning och i rätt kortplats.
- Att sätta i ett minneskort med för mycket kraft kan skada minneskortet eller enheten.
- Ta inte bort ett kort och stäng inte av enheten medan enheten läser data och kontrollampan blinkar.
- Vi rekommenderar att du sparar en säkerhetskopia med viktiga data.
- Data som behandlats med datorn kan inte spelas upp med enheten.
- Placera kortet i dess medföljande fodral vid transport eller förvaring.
- Vidrör inte kontakterna på ett kort med handen eller ett metallföremål.
- Utsätt inte kortet för stötar eller böjning och tappa det inte.
- Plocka inte isär och modifiera inte ett kort.
- Utsätt inte kortet för vatten.
- Använd och förvara inte ett kort under följande förhållanden:
 - Platser som inte uppfyller de erforderliga driftsförhållandena, inklusive platser som till exempel inuti en varm bil parkerad i solen och/eller på sommaren, utomhus exponerad för direkt solljus eller nära en värmare
 - Varma platser eller platser med frätande ämnen.
 - Platser där det förekommer statisk elektricitet eller elektriska störningar.

Specifikationer

■ Digital fotoskrivare/fotoram

Utskriftsmetod

Sublimeringsteknik (gul/magenta/cyan
3 steg)

Utskriftsupplösning

300 (H) × 300 (V) dpi

Bildbehandling per punkt

256 toner (8 bitar var för gul/magenta/
cyan)

Utskriftsområde

1 800 punkter × 1 200 punkter

Utskriftsstorlek

101,6 × 152,4 mm
(max, utan marginaler)

Utskriftshastighet (per ark)*¹ *²

Internminne*³/Minneskort*⁴/Dator*⁵
Cirka 45 sek.

Färgband/Fotopapper

→ Se medföljande "Om utskriftssatser".

LCD-skärm

LCD-panel:
18-cm/7-tums TFT, aktiv matris
Totalt antal punkter:
1 152 000
(800 × 3 (RGB) × 480) punkter

Effektivt visningsområde

Bildformat för visning:
16:10
LCD-skärmområde:
17,3 cm/6,8 tum
Totalt antal punkter:
1 105 920
(768 × 3 (RGB) × 480) punkter

Livslängd för LCD-bakgrundsbelysning

20 000 timmar
(innan ljusstyrkan för bakgrundsbelysningen
minskas till hälften)

In/ut-kontakter

USB-kontakt (Typ B, Full-Speed USB)
Kortplatser
"Memory Stick"-kortplats (Standard/
Duo)/ SD-minneskortplats/
xD-Picture Card-plats/MMC-kortplats/
CompactFlash-kortplats

Kompatibla bildfilsformat

JPEG: DCF 2.0-kompatibla,
Exif 2.21-kompatibla, JFIF*⁶
TIFF: Exif 2.21-kompatibla
BMP*⁷: 1, 4, 8, 16, 24, 32 bitars
Windows-format
(Vissa bildfilsformat är inte kompatibla.)

Max. antal bildpunkter som kan visas och skrivs ut

8 000 (H) × 6 000 (V) punkter*⁸

Filsystem

FAT12/16/32,
sektorstorlek på 2 048 byte eller mindre

Bildfilsnamn

DCF -format, 256 tecken,
inom 5:e hierarkin

Max antal filer som kan hanteras

4 999 filer för ett minneskort

Interminneskapacitet*⁹

1 GB (cirka 2 000 bilder*¹⁰ kan sparas.)

Strömförsörjning

DC IN -uttag, DC 24 V

Strömförbrukning

100 W (max.)
På standbyläge: mindre än 1W

* Definitionen på normalt läge är den status i vilken
du kan göra ett bildspel av bilder lagrade i
internminnet med standardinställningar utan att
sätta i ett minneskort.

Driftstemperatur

5 °C till 35 °C

Storlek

Placerad på sidan:

Cirka 276 × 150 × 186 mm (b/h/d)
(Med stödet utfällt)

Placerad vertikalt:

Cirka 149 × 275 × 185 mm (b/h/d)
(Med stödet utfällt)

Utskriftsläge (liggande):

LCD-skärmen stängd:

Cirka 276 × 85 × 149 mm (b/h/d)

Djup med pappersfacket monterat:

Cirka 306 mm

Vikt

Cirka 1,8 kg

(förutom pappersfacket (Cirka 115 g,
färgband och nätadapter)

Inklusive tillbehör

Se "Kontrollera medföljande delar" på
sidan 12.

■ Nätadapter AC-S2422

Strömförsörjning

~ 100 V till 240 V, 50/60 Hz

1,5 A till 0,75 A

Märkspänning

== 24 V 2,2 A

Topp 3,7 A 6,5 s

Storlek

Cirka 60 × 30,5 × 122 mm

(b/h/d)

(förutom utskjutande delar och kablar)

Vikt

Cirka 305 g

Se etiketten på nätadaptern för mer information.

Utförande och specifikationer kan ändras utan
förbehåll.

* Beräknat antal utskrifter är cirka 2 000 ark
(P-storlek). För det totala antalet utskrifter, se
[System Information] i Settings-meny.

*1: Medeltiden från det att PRINT trycks tills
fotopappret kommer ut. (Tiden kan variera med
storlek och format för bilddata och
användningsförhållanden.)

*2: Utskriftsinställningar: [Borders] är inställd på
[Borderless], [Date Print] är inställd på [OFF] och
[Auto Fine Print7] är inställd på [ON].

*3: Bilder tagna med en Sony digital stillbildskamera
med ett effektivt antal bildpunkter på cirka
12 100 000 (filstorlek cirka 4,1 MB) och lagrade i
internminnet med den här enheten inställd på
[Resize] (filstorlek cirka 400 KB). (sidan 64)

*4: Bilder i *3 lagrade på en Sony "Memory Stick PRO
Duo". Utskriven från "Memory Stick PRO Duo" i
den här enhetens kortplats.

*5: Förutom databehandling och överföringstid.

*6: Baseline JPEG med 4:4:4-, 4:2:2- eller
4:2:0-format

*7: Du kan inte använda Picture Motion Browser
(PMB) för utskrift.

*8: 17 punkter eller fler krävs både vertikalt och
horisontellt. En bild med ett sidförhållande på 20:1
eller mer kan inte visas på rätt sätt. Även om
sidförhållandet är mindre än 20:1, kan det uppstå
problem med visningen av miniatyrbilder, bildspel
eller vid andra tillfällen.

*9: Kapaciteten beräknas som att 1 MB motsvarar
1 000 000 byte. Faktisk kapacitet minskas av att
filer för hantering och program inkluderas. Cirka
940 MB.

*10: Antalet lagrade bilder är en ungefärlig guide när
man ändrar storlek på och importerar bilder. När
man ändrar storlek på och importerar bilder ändras
storleken automatiskt till cirka 2 000 000
bildpunkter. Detta varierar beroende på motivet
och fotograferingsförhållandena.

Webbplats för kundstöd

Den senaste supportinformationen finns att hämta
på följande hemsida:

<http://www.sony.net/>

Om varumärken och upphovsrätt

- **S-Frame**, Cyber-shot,  "Memory Stick", **MEMORY STICK**, "Memory Stick Duo", **MEMORY STICK DUO**, "MagicGate Memory Stick", "Memory Stick PRO", **MEMORY STICK PRO**, "Memory Stick PRO Duo", **MEMORY STICK PRO DUO**, "Memory Stick PRO-HG Duo", **MEMORY STICK PRO-HG DUO**, "Memory Stick Micro", **MEMORY STICK MICRO**, **M2**, "Memory Stick-ROM", **MEMORY STICK-ROM**, "MagicGate" och **MAGIC GATE** är varumärken eller registrerade varumärken som tillhör Sony Corporation.
- Microsoft, Windows, Windows Vista och DirectX är varumärken eller registrerade varumärken som tillhör Microsoft Corporation i USA och/eller andra länder.
- Macintosh och Mac OS är registrerade varumärken som tillhör Apple Inc. i USA och/eller andra länder.
- Intel och Pentium är registrerade varumärke eller varumärken som tillhör Intel Corporation.
- CompactFlash är ett varumärke som tillhör SanDisk Corporation i USA.
-  eller xD-Picture Card™ är ett varumärke som tillhör FUJIFILM Corporation.
- Contains iType™ och fonter från Monotype Imaging Inc. iType™ är ett varumärke som tillhör Monotype Imaging Inc.
- SD-logotypen är ett varumärke. 
- SDHC-logotypen är ett varumärke. 
- Libtiff
Copyright © 1988 - 1997 Sam Leffler
Copyright © 1991 - 1997 Silicon Graphics, Inc.
- Lua
Copyright © 1994-2008 Lua.org, PUC-Rio.
- Full licens av fri typ Copyright 1996-2002, 2006 by David Turner, Robert Wilhelm och Werner Lemberg
- Alla övriga företags- och produktnamn i denna bruksanvisning kan vara varumärken eller registrerade varumärken som ägs av respektive företag. Dessutom har inte "™" och "®" skrivits ut i samtliga fall i denna bruksanvisning.
- Övriga varumärken och handelsnamn tillhör sina respektive ägare.

Försiktighetsåtgärder

Om säkerhet

- Var försiktig så att du inte placerar eller tappar några tunga föremål på nätkabeln eller skadar nätkabeln på något sätt. Använd aldrig enheten med en skadad nätkabel.
- Om ett föremål eller vätska kommer in i höljet, kopplar du bort enheten och får den kontrollerad av en auktoriserad tekniker innan du använder den igen.
- Plocka aldrig isär enheten.
- För att koppla bort nätkabeln håller du i kontakten när du drar ur nätkabeln. Dra aldrig i själva kabeln.
- Om enheten inte ska användas under en längre tidsperiod kopplar du bort nätkabeln från vägguttaget.
- Hantera inte enheten ovarsamt.
- För att minska risken för elektriska stötter ska du alltid koppla bort enheten från eluttaget före rengöring och service av enheten.
- Blockera inte ventilationsfönstret. Om ventilationsfönstret är blockerat byggs det värme inuti enheten vilket kan orsaka brand eller felfunktion. Gör alltid följande för att säkerställa god ventilation.
- Placera enheten 20 cm eller längre från en vägg.
- Placera den inte i ett litet utrymme.
- Placera den inte på en tjock matta, filt eller något annat som enheten kan sjunka in i.
- Täck inte över den med tyg.
- Använd den inte liggande på sidan eller upp och ner.
- Vidrör inte och försök inte titta in i pappersutmatningsfacket. Det kan plötsligt komma ut papper och orsaka en olycka.
- Lyft inte upp enheten genom att hålla i elkabeln, anslutningskabeln, pappersfacket, luckan till färgbandsfacket, stöd eller LCD-skärmen. Du kan tappa den, vilket kan orsaka skador på enheten eller fysisk skada.

Om installation

- Undvik att placera enheten på en plats där den utsätts för:
 - vibrationer
 - luftfuktighet
 - mycket damm
 - direkt solljus
 - extremt höga eller låga temperaturer
- Använd inte elektrisk utrustning nära enheten. Enheten fungerar inte störningsfritt nära elektromagnetiska fält.
- Placera inte tunga föremål på enheten.
- Lämna tillräckligt med utrymme runt skrivra så att ventilationshålen inte blockeras. Om dessa hål blockeras kan leda till att skrivaren blir för varm.

Nätadaptern

- Även om enheten är avstängd, får den ändå nätström från nätadaptern, så länge som den är ansluten till vägguttaget.
- Se till att använda den nätadapter som levererades med enheten. Använd inte andra nätadapterar då detta kan orsaka fel.
- Använd inte medföljande nätadapter med andra enheter.
- Använd inte en elektrisk transformator (reseomvandlare) eftersom detta kan orsaka överhettning eller fel.
- Om nätadaptorns kabel skada, ska du inte använda den eftersom detta kan vara farligt.

Skada inte nätadaptern

Att skada nätadaptern kan leda till brand eller elektriska stötar.

- Modifiera eller klipp inte av den.
- Placera inte ett tungt föremål på den eller dra i den.
- Håll den borta från uppvärmningsenheter. Låt den inte bli varm.
- Koppla alltid ur enheten genom att hålla i kontakten och dra i den.

Om nätadaptern är skadad ska du konsultera din Sony-återförsäljare eller Sony kundcenter.

Om kondens

Om enheten tas in direkt från en kall till en varm plats, eller placeras i ett mycket varmt eller fuktigt rum kan kondens bildas inuti enheten. I sådana fall fungerar enheten troligen inte på rätt sätt och fel kan uppstå om du fortsätter att använda den. Om kondens uppstår, kopplar du bort nätsladden från enheten och låter bli att använda den under minst en timme.

Om stödet

- När du placerar enheten stående eller liggande ska du använda stödet. Enheten är inte utformad för att hängas på väggen.
- Placera stödet ordentligt.
- Om stödet är löst, kan enheten eller dess tillbehör falla och orsaka personskador eller skador på möbler. När man sätter på eller tar bort stödet, ska man vara noga med att inte enheten eller dess tillbehör faller ner.

Om transporter

När du transporterar enheten, ta bort bläckbandet, pappersfacket, stödet, minneskortet, nätadaptern och anslutna kablar från enheten och placera enheten och dess tillbehör i originalförpackningen med skyddsemballage.

Om det ursprungliga emballaget inte längre finns kvar använder du liknande förpackningsmaterial så att enheten inte skadas vid transport.

Om rengöring

Rengör enheten med en torr, mjuk duk eller en duk som fuktats lätt med ett mildt rengöringsmedel. Använd inte någon typ av lösningsmedel, som till exempel alkohol eller tvättbensin, eftersom det kan skada ytan.

På CD-ROM

Spela inte upp den medföljande CD-ROM-skivan på en musik-CD-spelare.

Att göra detta kan orsaka hörselskador eller skada högtalare eller hörlurar och orsaka fel.

När man kasserar enheten

Formatering av enheten kanske inte raderar data i internminnet helt. När du kasserar enheten rekommenderar vi att du fysiskt förstör enheten.

Att observera beträffande att kassera enheten

Data lagrade på enhetens internminne kan raderas helt med [Format internal memory]. Sony rekommenderar att du fysiskt förstör enheten innan du kasserar enheten.

Index

A

- Allmänna inställningar 63
- Ansluta
 - Dator 70
 - nätströmskällan 22
- Ansluta nätström 22
- Antal utskrifter 36
- Associerad fil 17
- Auto Fine Print 7 66, 79
- Auto power ON/OFF 51
- Automatisk på/av 63
- Avbryta utskriften 80
- Avinstallera
 - PMB (Picture Motion Browser) 76
 - Skrivardrivrutin 75

B

- Batchutskrift 60
- Bildspelsinställningar
 - färgeffekt 41
- Borders/Borderless (Marginaler/Utan marginaler) 65
- Byta ut batteriet i fjärrkontrollen 20

C

- CompactFlash-kort
 - Sätta i 25
 - Typ 101
- CreativePrint 55

D

- Datum-/tidsinställningar 24, 63
- Datumutskrift 54
- DC IN 24V 22

- DCF (Design rule for Camera File system) 65
- DPOF 60

E

- Exportera en bild 45

F

- Fjärrkontroll 20
- Flytta en bild 58
- Formatera internminnet 47, 64
- Färginställning 41, 66
- Färgton 59
- Försiktighetsåtgärder 105, 106
- Förstora och förminska en bildstorlek 50

H

- Helskärmvisning 30

I

- ID-foto 57
- Importera till internminnet 42
- Indexbildvisning 31
- Indexutskrift 60
- Initiera 64
- Installera
 - PMB (Picture Motion Browser) 75
 - Skrivardrivrutin 73
- Inställning för bildspel 41
- Inställningar för bildspel
 - Blandad 41
 - Effekt 41
 - Intervall 41
 - Visningsläge 41

J

- Justera en bild 59

K

- Kalender 29
- kalender 55

L

- Layout-utskrift 57
- LCD-skärm 13
- Ljusstyrka 59

M

- Marginaler/Utan marginaler 54, 79
- Medföljande tillbehör 12
- Memory Stick-media
 - Typ 100
- "Memory Stick"-media
 - Sätta i 25
- Minneskort
 - att observera beträffande användning 102
 - minneskort
 - Sätta i 25
- Monochrome 41
- Monokrom 58
- Mättnad 59

N

- Nätadapter 22

O

- Orientering 78

P

- Papperstrassel 96
- Placera i stående eller liggande läge 22
- PMB (Picture Motion Browser) 75
- På-/standby-knapp 14, 15

R

- Redigera en bild 58
- Registrera en sökmapp 80

Rengöring 97, 107

Rotera en bild 51

S

SD-minneskort

Sätta i 25

Typer 101

Sepia 41

Skriv ut alla 60

Skriva ut

Använda PMB (Picture
Motion Browser) 76

bilder från minneskort 36

Från en dator 73

Från en kommersiellt
tillgänglig programvara
80

ID-foto 57

Kalender 55

Layoututskrift 57

Skrivskyddsknapp 100

Skyddsinformation 17

Skärpa 59

Sortera bilder 49

Spara bilden 59

Specifikationer 103

Språkinställning 64

Storlek för importerade
bilder 64

Ställ upp stödet 21

Ställa in antalet utskrifter 36

Systemkrav

Macintosh 68

Windows 68

Sätta i ett färgbandet 33

Sätta i ett minneskort 25

Sätta i fotopapper 34

T

Ta bort en bild 46

Ta bort ett minneskort 26

U

Uppspelingsenhet 44

ursprungligt tillstånd 24

USB-kabel 70

USB-kabeln 74

Utskrift med datum 65

V

Visa bildspel 28

X

xD-Picture Card

Sätta i 25

Typer 101

Z

Zooma en bild in/ut 50

Ä

Ändra inställningarna 61

Tryckt med hjälp av VOC-
fritt (Volatile Organic
Compound) vegetabiliskt
oljebaserat bläck.

Printed in China