

SONY®

Digital fotoskrivare

DPP-FP70/FP90

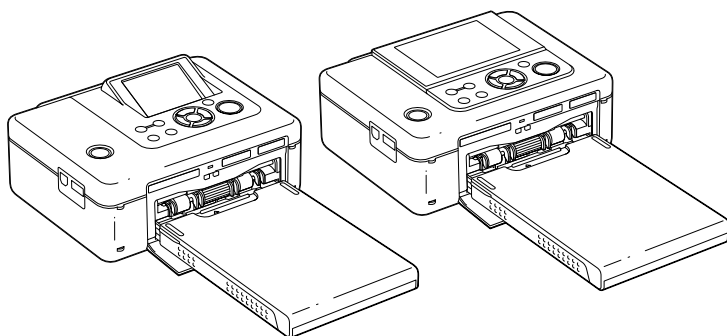

Innan du börjar skriva ut

Göra olika utskrifter

Skriva ut från en
PictBridge-kamera eller
extern enhet

Skriva ut från pc

Felsökning

Övrig information

Bruksanvisning

Innan du använder enheten ska du läsa "Läs detta först" och denna manual "Bruksanvisning" grundligt och spara dem för framtida användning.

Ägarens noteringar

Modell och serienummer finns på undersidan. Skriv serienumret på nedan avsedd plats. Hänvisa till dessa nummer när du kontaktar din Sony-återförsäljare beträffande denna produkt.

Modellnr. DPP-FP70/FP90

Serienr. _____

**SUPER
COAT 2**

MEMORY STICK™

 PictBridge

VARNING!

Minska risken för brand och elstötar genom att inte utsätta enheten för regn eller fukt.

För kunder i USA

VIKTIGT

Observera att, förändringar eller modifieringar som inte uttryckligen godkänts i denna bruksanvisning kan leda till att du inte längre har laglig rätt att använda utrustningen.

Om du har några frågor om denna produkt kan du ringa till:

*Sonys servicecenter för kundinformation
1-800-222-SONY (7669)*

Nedanstående nummer gäller endast FCC-relaterade frågor.

Information om tillsynsföreskrifter

Konformitetsdeklaration

Handelsnamn: SONY

Modellnr: DPP-FP70

Ansvarig part:

Adress: Sony Electronics Inc.
16530 Via Esprillo,
San Diego, CA 92127 U.S.A.

Telefonnr: 858-942-2230

Denna enhet följer reglerna i avsnitt 15 i FCC-reglerna. Användning förutsätter två villkor:

(1) Enheten får inte orsaka skadliga störningar och (2) den måste kunna ta emot alla störningar, även störningar som kan orsaka oönskade funktionsstörningar.

Konformitetsdeklaration

Handelsnamn: SONY

Modellnr: DPP-FP90

Ansvarig part:

Adress: Sony Electronics Inc.
16530 Via Esprillo,
San Diego, CA 92127 U.S.A.

Telefonnr: 858-942-2230

Denna enhet följer reglerna i avsnitt 15 i FCC-reglerna. Användning förutsätter två villkor:

(1) Enheten får inte orsaka skadliga störningar och (2) den måste kunna ta emot alla störningar, även störningar som kan orsaka oönskade funktionsstörningar.

Observera!

Denna utrustning har testats och befunnits följa gränserna i Klass B digital utrustning, i enlighet med del 15 i FCC-bestämmelserna.

Gränserna är avsedda att ge rimligt skydd mot skadliga störningar i bostad. Denna utrustning skapar och använder samt kan avge högfrequensenergi. Om den inte installeras och används i enlighet med instruktionerna kan den orsaka skadliga störningar på radioförbindelser. Det finns emellertid ingen garanti för att störningar inte uppstår vid en viss tv-mottagning vilket kan avgöras genom att man stänger av och slår på utrustningen. Användaren uppmanas att försöka eliminera störningar genom att vidta en eller fler av de följande åtgärderna:

- Vrid eller flytta mottagningsantennen.
- Öka avståndet mellan utrustningen och mottagaren.
- Ansluta utrustningen till en kontakt på en annan strömkrets än den som mottagaren är ansluten till.
- Kontakta återförsäljaren eller en erfaren radio/TV-tekniker för hjälp.

För kund i Europa

Denna produkt har testats och befunnits följa gränserna i EMC-föreskrifterna vid användning av en anslutningskabel som är kortare än tre meter.

Viktigt

Electromagnetiska fält vid angivna frekvenser kan påverka bilden på denna digitala fotokrivare.

Observera!

Skulle statisk elektricitet eller elektromagnetism avbryta pågående dataöverföring, starta om programmet eller koppla ur och därefter in kommunikationskabeln (USB etc.).

Kassera gammal elektrisk eller elektronisk utrustning (tillämpligt i EU och övriga europeiska länder med separata insamlingsystem)

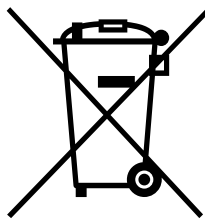

Den här symbolen på produkten eller dess förpackning anger att produkten inte får behandlas som hushållsavfall. Den ska istället överlämnas till lämpligt uppsamlingsställe för återvinning av elektrisk och elektronisk utrustning. Genom att säkerställa att produkten bortscaffas på ett riktigt sätt, bidrar du till att förhindra negativa konsekvenser

för miljön och mänsklig hälsa, vilket annars kan orsakas av olämplig avfallshandling av denna produkt. Återvinningen av material bidrar till att bevara naturresurser. Om du behöver mer information om återvinning av den här produkten kontaktar du ditt lokala miljökontor, en återvinningsstation eller affären där du köpte produkten.

MEDDELANDE TILL KUNDER I STORBRIANNIEN

För din säkerhets och bekvämlighets skull har denna utrustning förses med en formgjuten kontakt som följer BS 1363.

Om säkringen i kontakten skulle behöva bytas ut, måste den ersättas med en säkring med samma märkning och som godkänts av ASTA eller BSI för BS 1362 (dvs. märkt med  eller .

Kontrollera att locket till säkringsfacket sätts tillbaka efter byte av säkring, om den medföljande kontakten har ett avtagbart lock. Använd aldrig kontakten utan locket. Kontakta närmaste Sony serviceinrättning om locket till säkringsfacket kommer bort.

Kopiering, redigering eller tryck av cd-skivor, tv-program, upphovsrättsskyddat material som t ex bilder eller skrifter, eller allt annat material utom sådant som du själv spelar in och skapar, får endast göras för privat och icke-kommersiellt bruk. Om du inte äger upphovsrätten eller har tillstånd från den som äger upphovsrätten till materialet som ska kopieras, kan överskridandet av dessa gränser bryta mot upphovsrättslagar och leda till skadeståndsanspråk.

När du skriver ut foton med denna skrivare, var noga med att inte bryta mot bestämmelserna i lagen om upphovsrätt. Att utan tillstånd använda eller modifiera andras porträtt kan också bryta mot dessa bestämmelser.

Ibland kan det vid vissa produkt demonstrationer, uppträdanden eller utställningar vara förbjudet att fotografera.

Rekommendationer avseende säkerhetskopior

För att undvika ev. dataförlust orsakad av felaktigt handhavande eller problem med skrivaren, rekommenderar vi att du gör en säkerhetskopiering av dina data.

Information

SÄLJAREN KAN INTE I NÅGOT FALL STÄLLAS ANSVARIG FÖR DIREKTA MINDRE ELLER MER BETYDANDE SKADOR AV NÅGOT SLAG, EJ HELLER FÖRLUSTER ELLER UTLÄGG ORSAKADE AV DEFEKT PRODUKT ELLER BRUKET AV NÅGON PRODUKT.

Sony påtar sig inget ansvar för något som helst misstag eller därav indirekt skada eller förlust av inspelat material som kan ha orsakats vid användning eller funktionsstörningar hos fotoskrivaren eller minneskortet.

Om LCD-skärm

- Bilden som visas på skärmen är inte identisk vad gäller bildkvalitet och färg med den utskrivna bilden på grund av skillnader i fosfor metod eller profiler. Den visade bilden ska endast användas som referens.
- Tryck inte på LCD-skärmen. Den kan missfärgas och det kan orsaka fel.
- Om LCD-skärmen utsätts för direkt solljus under långa tidsperioder kan detta ge upphov till fel.
- LCD-skärmen har tillverkats med hjälp av högprecisionsteknik och mer än 99,99% av bildpunkterna är aktiva. Det kan emellertid finnas en del mycket små svarta fläckar och/eller ljusa fläckar (vita, röda, blå eller gröna) som hela tiden syns på LCD-skärmen. Dessa fläckar uppstår under tillverkningsprocessen och påverkar inte på något sätt utskriften.
- Om kameran användas i en kall miljö kan LCD-skärmen drabbas av eftersläpande bilder. Detta är normalt.

Om varumärken och upphovsrätt

- Cyber-shot är ett varumärke som tillhör Sony Corporation.
-  "Memory Stick",  "Memory Stick PRO",  "Memory Stick Duo",  "Memory Stick PRO Duo",  "MagicGate" och  "MAGICGATE", "Memory Stick Micro", "M2" är varumärken som tillhör Sony Corporation.
- Denna enhet har en funktion för igenkänning av ansikten. Sony Face Recognition-teknik utvecklad av Sony används.
- BLUETOOTH™-varumärken används av Bluetooth SIG, Inc., USA och licensieras till Sony Corporation.
- Microsoft, Windows, Windows Vista och DirectX är antingen registrerade varumärken eller varumärken som tillhör Microsoft Corporation i USA och andra länder.
- IBM och PC/AT är registrerade varumärken tillhörande International Business Machines Corporation.
- Intel och Pentium är varumärken eller registrerade varumärken som tillhör Intel Corporation.
-  eller xD-Picture Card™ är ett varumärke som tillhör Fuji Photo Film Co., Ltd.

- CompactFlash är ett varumärke som tillhör SanDisk Corporation i USA.



-  är ett varumärke för FotoNation Inc.

i U.S.A.

- Alla övriga företag och produktnamn som används nedan är varumärken eller registrerade varumärken som tillhör respektive företag. "™" och "@ " används inte konsekvent genom hela handboken.
- Rasterprocessen hos True Type-typsnitten är baserade på programvaran FreeType Team.
- Den här programvaran är delvis baserad på fristående JPEG Groups utvecklingsarbete.
- Libtiff
Copyright © 1988-1997 Sam Leffler
Copyright © 1991-1997 Silicon Graphics, Inc.
Tillåtelse att använda, kopiera, ändra, distribuera och sälja denna programvara och dess dokumentering för alla syften beviljas härmed utan kostnad.
- Zlib
© 1995- 2002 Jean-loup Gailly och Mark Adler

För användare att beakta

Program © 2007 Sony Corporation
Documentation ©2007 Sony Corporation

Alla rättigheter förbehållna. Denna bruksanvisning eller den programvara som finns beskriven här får inte, i sin helhet eller delvis, reproduceras, översättas eller förändras till någon som helst maskinläsbar form utan föregående skriftligt godkännande från Sony Corporation.

UNDER INGA OMSTÄNDIGHETER SKALL SONY CORPORATION STÄLLAS TILL ANSVAR FÖR NÅGON OFÖRUTSEDD ELLER INDIREKT SKADA, VARE SIG DEN GRUNDAS PÅ KRÄNKNING, KONTAKT MED, ELLER I ÖVRIGT UPPKOMMER I SAMBAND MED DENNA BRUKSANVISNING, PROGRAMVARA ELLER ÖVRIG INFORMATION SOM INNEFATTAS HÄRI ELLER GENOM ANVÄNDNING AV DENSAMMA.

Genom att bryta sigillet på cd-rom-förpackningens kuvert, accepterar du villkoren och bestämmelserna i detta avtal. Om du inte accepterar dessa villkor och bestämmelser, var vänlig och returnera omedelbart kuvertet öppnat tillsammans med resten av förpackningen till den återförsäljare som tillhandahöll den.

Sony Corporation förbehåller sig rätten att göra ändringar i denna bruksanvisning eller i den information som finns här, utan föregående meddelande.

Den programvara som beskrivs här kan också komma att regleras av villkoren i ett separat licensavtal för användare.

Inga designdata, som exempelvis provbilder som medföljer denna programvara, får ändras eller kopieras med undantag för personligt bruk. Icke-auktoriserad reproduktion av detta program är förbjuden enligt gällande lag om copyright.

Observera att otillåten kopiering eller modifiering av andras porträtt eller upphovsrättsskyddade arbeten kan utgöra intrång i copyright-innehavarens rättigheter.

Du kan hänvisas till medföljande "Läs detta först" när det finns detaljerade förklaringar i häftet.

Om illustrationer och skärmstatus som används i denna manual

Illustrationer och skärmstatus för denna manual är för DPP-FP70 om inget annat anges.

Innehållsförteckning

Innan du sätter igång

Identifiera delarna	6
LCD-skärmvisning	8
En förhandsgranskning av en bild	8
Bildlista	9

Göra olika utskrifter

Automatiskt korrigerar ett misslyckat foto (AUTO TOUCH-UP)	10
Skriva ut med AUTO TOUCH-UP- justeringar	10
Göra enkla utskrifter (Index/DPOF/All) .	11
Redigera en bild	12
Visa Edit-menyn	12
Förstora och minska en bild	13
Flytta en bild	13
Roterar en bild	14
Justerar en bild	14
Lägga till ett specialfilter till en bild	15
Korrigerar röda ögon	16
Skriva ut en redigerad bild	17
Spara en redigerad bild	17
Göra en utskrift med Creative Print	18
Visa Creative Print-menyn	18
Skriva ut bildkartor	19
Göra en kalender	20
Skriva ut ett ID-foto	21
Överlagra ett meddelande på en bild	23
Visa ett bildspel	25
Söka efter en bild	26
Lagra bilder	27
Kopiera bilder	27
Radera markerade bilder	28
Formatera ett "Memory Stick"	29
Ändra utskriftsinställningar (Print setup)	30
Ändra visnings- och skrivarinställningar (Display/Printer setup)	33

Skriva ut från en PictBridge-kamera eller extern enhet

Skriva ut från PictBridge- digitalkamera	35
Skriva ut från en Bluetooth-kompatibel enhet	36
Kompatibla profiler för Bluetooth- kommunikation	36
Utskriftsprocedurer	36
Skriva ut från en extern enhet	38

Skriva ut från pc

Installera programvaran	39
Systemkrav	39
Installera skrivardrivrutinen	40
Installera Picture Motion Browser	42
Skriva ut fotografier från Picture Motion Browser	44
Utskrift från ett kommersiellt applikationsprogram	49

Felsökning

Om problem inträffar	50
Om ett felmeddelande visas	65
Om papperet fastnar	68
Rengöra skrivaren inuti	68

Övrig information

Säkerhetsanvisningar	70
Om säkerhet	70
Om installation	70
Om rengöring	70
Restriktioner beträffande kopiering	71
Satser för färgutskrift	71
Om minneskort	72
Om "Memory Stick"	72
Om SD-kort	74
Om CompactFlash-kort	74
Tekniska specifikationer	75
Utskriftsområde	77
Ordlista	78
Texter att överlagra	79
Index	82

Skrivarens olika delar

Se sidorna som hänvisas till inom parentes för mer information.

Illustrationerna kommer från DPP-FP70.

Knapparnas placering och namnen på DPP-FP90 är identiska även om typen av LCD-skärm är annorlunda.

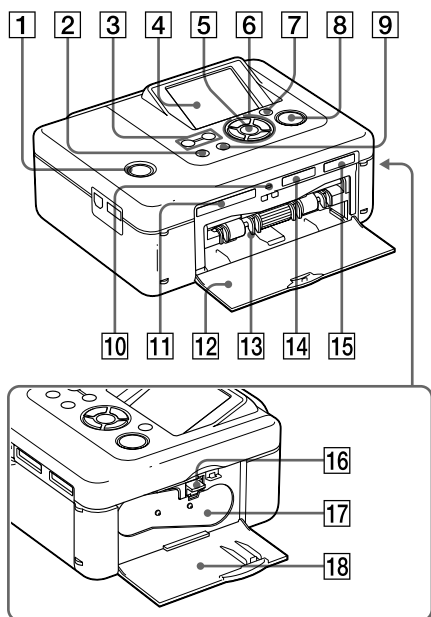

Skrivarens frontpanel

- 1 (på/standby) omkopplare/indikator (→ Läs detta först)
- 2 MENU-knapp
- 3 (zooma ut)/ (zooma in) knappar (sidan 9)
- 4 LCD-skärm

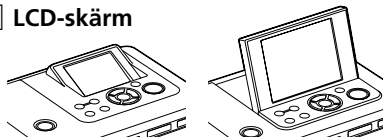

2.5-typ DPP-FP70 / 3.6-typ DPP-FP90

- 5 ENTER-knapp
- 6 Riktningknappar (, , ,)
- 7 AUTO TOUCH-UP-knapp (sidan 10)
- 8 PRINT-knapp/-indikator
- 9 CANCEL-knapp
- 10 Åtkomstindikator
- 11 CompactFlash-kortplats (→ Läs detta först) (sidan 74)
- 12 Lucka till pappersfacket (→ Läs detta först)
- 13 Pappersfack (→ Läs detta först)
- 14 SD CARD-plats (SD/miniSD-kort) (→ Läs detta först) (sidan 74)
- 15 "Memory Stick PRO"-plats (Standard/Duo) (→ Läs detta först) (sidan 72)

Skrivarens högra sidpanel

- 16 Utmatningsspak för färgband (→ Läs detta först)
- 17 Färgband (→ Läs detta först)
- 18 Lucka till färgbandsfack (→ Läs detta först)

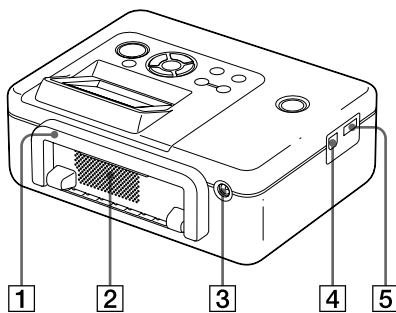

Skrivarens bakpanel

1 Handtag

Bär skrivaren så som visas nedan, genom att fälla ut handtaget. När du använder skrivaren ska du stänga den till dess ursprungliga position.

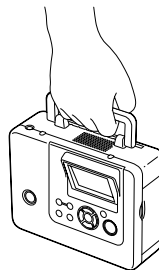

Observera!

- När du tar med skrivaren, ska du se till att ta bort minneskort, extern enhet och pappersfack. I annat fall kan fel uppstå.
- När du använder DPP-FP90, ska du ställa in LCD-panelen till dess ursprungliga position.

2 Ventilationshåll

3 DC IN 24V-uttag (→ Läs detta först)

Anslut den medföljande nätadaptern till denna kontakt.

Skrivarens vänstra sidopanel

4 ψ USB-kontakt (sidan 41)

Om du använder skrivaren i PC-läge ansluter du en dator till denna kontakt.

5 PictBridge/EXT INTERFACE-kontakt (sidorna 35 till 38)

När du använder en PictBridge-kompatibel digitalkamera, en masslagringsenhet som t ex ett USB-minne eller fotolagring, Bluetooth USB-adapter (DPPA-BT1*), eller annan extern USB-enhet, ansluter du det till denna kontakt.

(*I vissa områden, säljs Bluetooth USB-adaptern DPPA-BT1 inte.)

LCD-skärm

En förhandsgranskning av bild

Bildinformation



Ingen visning av bilddata



Detaljerad visning av bilddata



Varje gång du trycker på ENTER, ändras ett bildvisningsläge. Om du vill visa en annan bild trycker du på </>.

1 Indikeringar för inmatning/inställning

Inmatningsindikeringar och inställningsinformation för en bild visas.

Ikoner	Betydelse
	"Memory Stick" eller "Memory Stick Duo"-inmatning
	SD/miniSD Card-inmatning
	CompactFlash-inmatning
	Inmatning från extern enhet
	Skrivskyddsindikator
	Indikering av DPOF-förinställning
	Indikering för associerad fil (Visas när det finns en associerad fil som t ex en film eller en minityrbild för e-post.)

2 Antal valda bilder/Totalt antal bilder

3 Indikering för färgband

(P: P-storlek/C: Rengöringskassett)

4 Bildnummer (mapp- filnummer)*

(Endast *DCF-kompatibla filer. För andra filer, visas endast en del av filnamnet.)

5 Användningstips

6 Sparat datum (år/månad/dag)

7 Utskriftsantal

Du kan ställa in utskriftsantal upp till 20.

- För att stegvis öka utskriftsantalet, trycker du flera gånger på ▲.
- För att stegvis minska utskriftsantalet, trycker du kort flera gånger på ▼.
- För att återställa utskriftsantalet till 0, trycker du på ▼ under mer än två sekunder.

8 Rullningslist

Indikerar bildens position bland det totala antalet bilder.

9 Visning av detaljerade bilddata

Bildlista

DPP-FP70

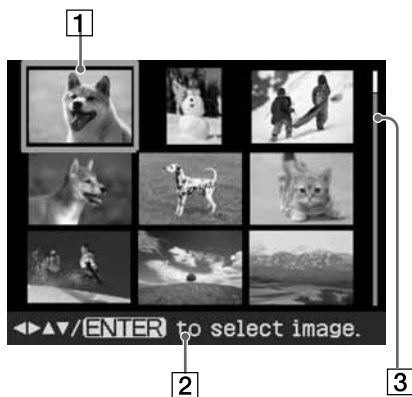

DPP-FP90

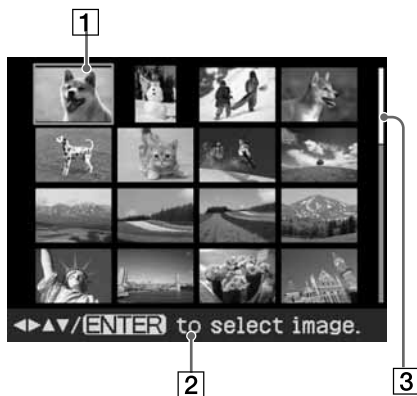

1 Markör (orange ram)

Du kan flytta markören genom att trycka på $\Delta/\nabla/\leftarrow/\rightarrow$.

2 Användningstips

3 Rullningslist

Indikerar bildens position bland det totala antalet bilder.

Växla bildvisningen mellan förhandsgranskning och bildlista

Du kan växla en förhandsgranskning och bildlistan på följande sätt:

• Att visa bildlistan

I en förhandsgranskning trycker du på \mathcal{Q} (zooma ut).

När en bild är förstord trycker du flera gånger på \mathcal{Q} . En bild reduceras upp till originalskalet och sedan visas bildlistan.

• Visa en förhandsgranskning

I bildlistan, tryck på $\leftarrow/\rightarrow/\Delta/\nabla$ för att flytta markören till önskad bild och tryck på ENTER eller \mathcal{Q} (zooma in). Visa ändringar från bildlistan till en förhandsgranskning av bild.

• Förstora en förhandsgranskning

I en förhandsgranskning trycker du flera gånger på \mathcal{Q} (zooma in). Bilden förstoras i 6 steg upp till 5 gånger den ursprungliga skalan: x1, x 1.5, x2, x3, x4, och x5

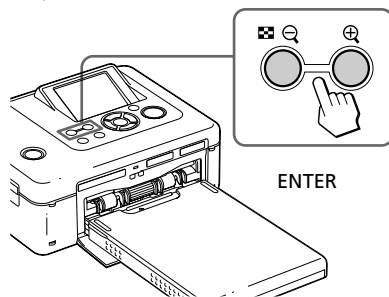

Automatiskt korrigerat foto (AUTO TOUCH-UP)

Vad innebär "AUTO TOUCH-UP"-funktionen?

Med "AUTO TOUCH-UP"-funktionen kan du justera en bild automatiskt enligt följande utöver automatiskt justering med Auto Fine Print4:

- Justering av ljusstyrka med hjälp av ansiktsgenkänning
Detekterar ansiktet automatiskt och justerar ljusstyrkan så att ansiktet får optimal ljusstyrka.
- Ur-fokus-reduktion
Detekterar automatiskt ur-fokus-nivån och korrigerar bilden så den kommer i-fokus.
- Korrigerat av röda ögon
Korrigerar automatiskt röda-ögon som orsakats av blixten.

Skriva ut med AUTO TOUCH-UP-justeringar

Knappar som används vid AUTO TOUCH-UP-korrigerade utskrifter

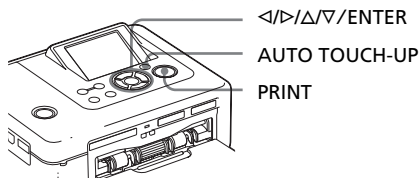

1 Välj en bild eller bilder.
Tryck på </> flera gånger tills önskad bild visas. När du vill skriva ut flera bilder, ställer du in utskriftsantalet för varje bild i förväg.

2 Tryck på AUTO TOUCH-UP.
Justeringar av valda bilder startar. Resultaten av justeringarna visas på skärmen. När ett ansikte detekteras visas ansiktet med en ram under justeringsprocessen.

Om du vill kontrollera justeringsresultaten tydligare:

Tryck för att förstora bilden.

Om du vill visa den ursprungliga bilden (före justeringarna) igen.

Tryck på AUTO TOUCH-UP. Om du vill visa den justerade bilden trycker du på AUTO TOUCH-UP igen.

Om du har markerats flera bilder när du trycker på AUTO TOUCH-UP

Alla markerade bilder justeras. Om du vill visa andra bilder trycker du på </>.

3 Tryck på PRINT.

Utskriften av markerade bilder startar.

Tips

Justering görs endast på den bild som skrivs ut. Originalbilden justeras inte.

Observera!

- För vissa bilder kanske inte ansiktet detekteras automatiskt. Om ansiktets ljusstyrka inte justeras som det ska, använder du menyn Edit-Adjust för att justera ljusstyrkan manuellt (sidan 14).
- För vissa bilder kanske inte ur-fokus-fenomen kan korrigeras. Om detta inträffar använder du Sharpness på Edit-Adjust-menyn för att justera skärpan manuellt.
- Ur-fokus-reducering fungerar inte på suddighet som orsakats av kameraskakning.
- För vissa bilder kanske inte röda-ögon-effekten kan korrigeras. Om detta inträffar använder du korrigerat av röda ögon till att manuellt justera röda ögon (sidan 16).



Den här skrivarens automatiska korrigerat av röda ögon, använder teknik från FotoNation Inc. i USA.

Använda Easy Printing (Index/DPOF/All)

Med Easy Printing-menyn kan du skriva ut flera bilder från ett minneskort eller en extern enhet.

Skrivaren har följande tre enkla utskriftsmetoder:

• Indexutskrifter

Du kan skriva ut en lista (index) med alla bilder på ett minneskort eller extern enhet, vilket gör det möjligt att på ett enkelt sätt kontrollera innehållet på det valda mediumet.

Antalet delade rutor på ett ark beräknas automatiskt. Bilder skrivs ut med sina motsvarande bildnummer (mappnummer-filnummer)

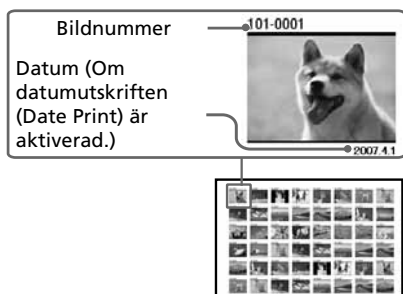

• DPOF-förinställda bildutskrifter

Bilder som är DPOF-förinställda (Digital Print Order Format) för utskrift visas med utskriftsmarkeringen (🖨️) i förhandsgranskningen. Du kan skriva ut alla dessa bilder på en gång. Bilderna skrivs ut med förinställt antal kopior i den ordning som de visades.

• Utskrift av alla bilder

Du kan samtidigt skriva ut alla bilder på ett minneskort eller en extern enhet.

Observera!

- Mer information om hur du DPOF-markerar bilder finns i bruksanvisningen till din digitalkamera.
- Vissa digitalkameror stöder inte DPOF-funktionen eller så kanske inte skrivaren stödjer vissa av digitalkamerans funktioner.

Knappar som kan användas med Easy Printing

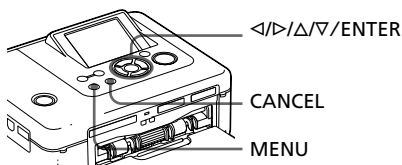

- 1 Tryck på MENU på skrivaren. Menyraden visas.

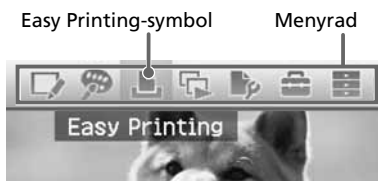

Stänga menyen

Tryck på MENU igen. Föregående fönster visas.

- 2 Tryck </> för att välja 🖨️ (Easy Printing) och tryck sedan på ENTER. Easy Printing-menyn visas.



Fortsättning

- 3** Tryck på Δ/∇ för att välja "Index Print" (Indexutskrift), "DPOF Print" (DPOF-utskrift) eller "Print All" (Skriv ut alla) och tryck sedan på ENTER.

Dialogrutan för bekräftelse visas.

Tänk på:

Om det inte finns några förinställda DPOF-bilder när du väljer "DPOF Print" (Skriv ut DPOF) visas ett felmeddelande.

- 4** Tryck på $\triangleleft/\triangleright$ för att välja "Yes" (Ja) för att börja skriva ut eller "No" (Nej) för att avbryta utskrift och tryck sedan på ENTER. Om du väljer "Yes" (Ja) startar utskriften. Under utskrift blinkar PRINT-indikatorn och utskriftsprocessen visas.

Avbryta utskrift

Tryck på CANCEL. När du skriver ut flera kopior, avbryts utskriften efter den som skrivs ut för tillfället.

När utskriften är klar, kommer pappret automatiskt ut i pappersfacket.

- 5** Ta bort utskriftspappret från pappersfacket.

Tips

- Även om återstående volym som färgbandet räcker till är mindre än utskriftskvantiteten, kan du fortsätta med utskriften. Om färgbandet tar slut mitt i utskriften och ett meddelande visas, följer du de visade anvisningarna för att byta färgbandet (se "Läs detta först").
- När funktionen "Date Print" på Print setup-menyn är inställd på "On", skrivs det datum då bilden togs eller sparades ut (sidan 32).

Redigera en bild

Visa EDIT-menyn

Du kan visa Edit-menyn och redigera eller lägga till en effekt på en bild. Du kan skriva ut eller spara en bild som förhandsgranskas.

Knappar som kan användas i EDIT-menyn

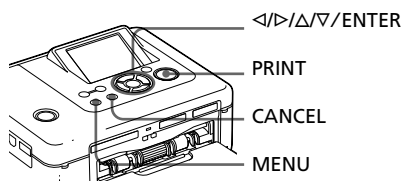

- 1** Visa bilden som du vill redigera. Visa bilden i förhandsgranskningsfönstret eller flytta markören till önskad bild i bildlistan.

- 2** Tryck på MENU på skrivaren. Menyraden visas.

EDIT-menyens ikon Menyrad



Stänga meny

Tryck på MENU igen. Föregående fönster visas.

- 3** Tryck på $\triangleleft/\triangleright$ för att välja  (redigera) och tryck därefter på ENTER. EDIT-menyn visas.



Alternativ	Effekt
Q/Q	Förstorar eller förminskar storleken för en bild genom att trycka på knapparna på skrivaren.
	Flytta en bild.
	Rotera en bild.
	Justerar bildkvaliteten för en bild.
	Lägga till ett filter på en bild.
	Reducerar röda ögon.
	Ångrar redigeringen som du just gjorde och återställer bilden till hur den var före redigeringen.
	Spara den redigerade bilden.
	Lämna Edit-menyn.

Tips

Du kan ställa in en del av funktionerna på Print setup-menyn från MENU medan du redigerar en bild.

Förstora och förminska en bildstorlek

- 1 Visa Edit-menyn (sidan 12).
- 2 Tryck på (zooma in) för att förstora en bild eller (zooma ut) för att minska storleken på den. Varje gång du trycker på knappen blir bilden större eller mindre:

: upp till 200 %

: upp till 60 %

Tänk på:

Bildkvaliteten på en förstorad bild kan försämras beroende på dess storlek.

Flytta en bild

- 1 Visa Edit-menyn (sidan 12).
- 2 Tryck på / för att välja (Move) och tryck därefter på ENTER.
/// visas till vänster/höger/över/under bilden och du kan flytta bilden.

- 3 Flytta bilden med ///. Bilden flyttas till angiven plats.



- 4 Tryck på ENTER. Bilden monteras på angiven plats.

Tips

Tryck på PRINT för att skriva ut den förhandsgranskade bilden (sidan 17).

Rotera en bild

- 1 Visa Edit-menyn (sidan 12).
- 2 Tryck på </> för att välja  (rotera) och tryck sedan på ENTER. ROTATE-menyn öppnas.

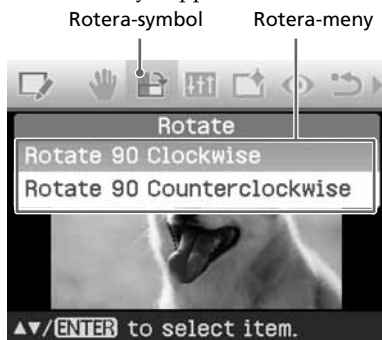

- 3 Tryck på Δ/▽ för att välja i vilken riktning du ska rotera bilden och tryck sedan på ENTER.
 - Rotate 90 Clockwise: Varje gång du trycker på ENTER roteras bilden 90° medurs.
 - Rotate 90 Counterclockwise: Varje gång du trycker på ENTER roteras bilden 90° moturs.

Tips

Tryck på PRINT för att skriva ut den förhandsgranskade bilden (sidan 17).

Justera en bild

- 1 Visa Edit-menyn (sidan 12).
- 2 Tryck på </> för att välja  (justera) och tryck sedan på ENTER. ADJUST-menyn öppnas.

Justera-symbol Justera-menyn



- 3 Tryck på Δ/▽ för att välja önskat justeringsverktyg och tryck på ENTER.

Justeringslistor visas.

Om du väljer "Brightness" (Ljusstyrka)



- 4 Justera nivån genom att flytta skjutreglaget till önskat läge.
 - **Brightness:** Tryck på ▷ för att göra bilden ljusare eller på ◁ för att göra den mörkare.
 - **Tint:** Tryck på ▷ för att tona bilden blå eller ◁ för att tona den röd.
 - **Saturation:** Tryck på ▷ för att göra färgerna djupare eller på ◁ för att göra färgerna ljusare.
 - **Sharpness:** Tryck på ▷ för att göra bildens konturer skarpare eller på ◁ för att göra dem mindre skarpa.
- 5 Tryck på ENTER. Justeringen verkställs. Edit-menyn visas igen.

Tips

Tryck på PRINT för att skriva ut den förhandsgranskade bilden (sidan 17).

Lägga till ett specialfilter på en bild

- 1 Visa Edit-menyn (sidan 12).
- 2 Tryck på $\triangleleft/\triangleright$ för att välja  (filter) och tryck sedan på ENTER. FILTER-menyn öppnas.

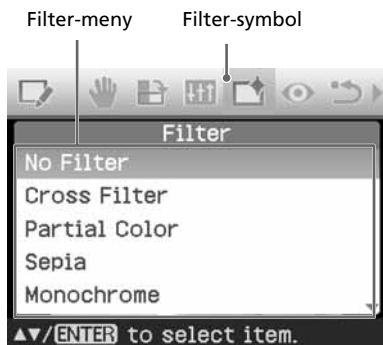

- 3 Tryck på \triangle/∇ för att välja det filter som du vill lägga till bilden.

- **No Filter:** Inget specialfilter på bilden (standardinställning).
- **Cross Filter:** Lägger till ett kors, en stjärngnistrande effekt, till ljuskällan för att skriva ut en bild med ett gnistrande intryck.
- **Partial Color:** Gör motivets omgivning svart-vit så att motivet i centrum förstärks.
- **Sepia:** Gör att bilden liknar ett gammalt fotografi med bleknade färger.
- **Monochrome:** Ändrar bilden så den blir svart-vit.
- **Paint:** Får bilden att se ut som om den är målad.
- **Fish-eye:** Får bilden att se ut som ett foto som tagits med ett fisk-ögon-objektiv.

- 4 Tryck på ENTER. Filtret aktiveras.

När du väljer "Cross Filter", visas inställningsfönstret.

- 5 Ställa in nivå och område för Cross Filter.
 - ① Välj "Level" med \triangle/∇ och tryck på ENTER, justera nivån av retouchering med \triangle/∇ , och tryck därefter på ENTER.
Ju högre nivå du ställer in, desto mer tindrar ljuskällor.
 - ② Välj "Length" med \triangle/∇ och tryck på ENTER, justera längden för ljus med \triangle/∇ , och tryck därefter på ENTER.
 - ③ Tryck på \triangle/∇ för att välja **OK**.
Tryck sedan på ENTER.

Tips

Tryck på PRINT för att skriva ut den förhandsgranskade bilden (sidan 17).

Korrigerar röda-ögon-effekten

När du inte kan reducera röda-ögon-effekten för ett motiv som fotograferats med blix, genom att trycka på AUTO TOUCH-UP, kan du justera manuellt.

Tänk på:

Om du gör ytterligare redigering, t ex förstorar, reducerar bildstorleken, roterar eller flyttar en bild, efter att du korrigerat röda ögon, kanske inte röda-ögon-korrigeringen realiseras. Du bör utföra korrigerig av röda ögon efter att du har gjort dessa redigeringsåtgärder.

- 1 Visa Edit-menyn (sidan 12).
- 2 Tryck på </> för att välja  (Red-eye correction) och tryck därefter på ENTER. Justeringsramen visas på bilden, vilket indikerar området för korrigerig av röda ögon.

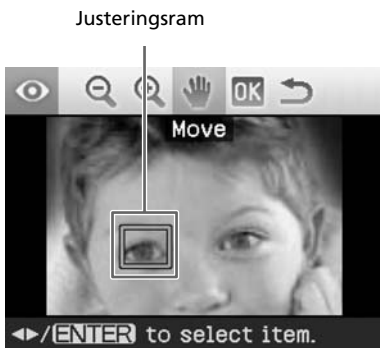



- 3 Ställ in justeringsramens placering och storlek. Gör korrigeringen för röda ögon, separat för höger och vänster öga.

Flytta justeringsramen



- ① Tryck på </> för att välja  (flytta) och tryck på ENTER.
- ② Flytta ramen med </>/Δ/∇. Ramen flyttas i önskad riktning.
- ③ Tryck på ENTER.

Ramen fixeras i aktuell position.

Ändra storleken på justeringsramen



Tryck på </> för att välja  (förstora) eller  (förminska) och tryck på ENTER.

Varje gång du trycker på ENTER blir ramen större eller mindre.

Du kan även förstora eller förminska storleken genom att trycka på  (zooma in) eller  (zooma ut) på skrivaren.

Tips

Gör justeringsramen två till sju gånger större än ögats storlek.

- 4 Tryck på </> för att välja  och tryck på ENTER. Rutan för korrigerig av röda ögon förstoras.
- 5 Tryck på ENTER. Justeringen verkställs. Menyn för korrigerig av röda ögon visas. Om du vill korrigera röda ögon för andra ögon, upprepar du stegen 3 till 5.
- 6 Tryck på </> för att välja  och tryck på ENTER. Edit-menyn visas igen.

Återställa dina justeringar

Tryck på CANCEL i steg 5 istället för ENTER. Korrigeringen av röda ögon avbryts och fönstret för steg 2 visas.

Tips

Tryck på PRINT för att skriva ut den förhandsgranskade bilden (sidan 17).

Skriva ut en redigerad bild

- 1 Tryck på PRINT.
En dialogruta visas där du anger utskriftsantal.
- 2 Tryck på Δ/∇ för att öka eller minska utskriftsantalet.
 - För att stegvis öka utskriftsantalet, trycker du flera gånger på Δ .
 - För att stegvis minska utskriftsantalet, trycker du kort flera gånger på ∇ .
 - För att återställa utskriftsantalet till 1, trycker du på ∇ under mer än två sekunder.
- 3 Tryck på PRINT för att börja skriva ut.
Den förhandsgranskade bilden skrivs ut.

Spara en redigerad bild

Om du väljer  (spara) i Edit- eller Creative Print-menyn, visas dialogrutan där du väljer destination för den bild du vill spara. Du kan spara bilden under ett nytt bildnummer.

Tips

Den bild du använde skrivs då inte över.

- 1 Välj vart du vill spara en bild.
Tryck på Δ/∇ och välj "Memory Stick", "SD Card", "CompactFlash" eller "External Device" och tryck på ENTER.

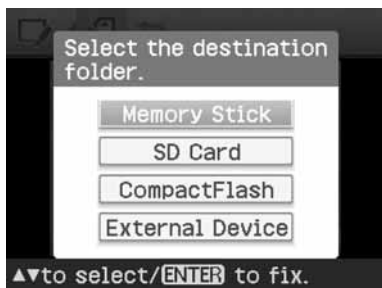

Tips

Om du väljer "External Device", kan en dialogruta för att välja en enhet visas. Följ anvisningarna som visas på skärmen för att välja destinationsenhet.

Dialogrutan för att ställa in datum visas. Du kan spara det inställda datumet med bilden.

- 2 Mata in datum.
Tryck på Δ/∇ för att välja nummeroch tryck på \leftarrow/\rightarrow för att välja dag, månad eller år. Tryck sedan på ENTER.



Bilder som redigerats med Edit- eller Creative Print-menyn sparas som en ny bild. Dialogrutan för att meddela det nya bildnumret (mapppnummer-filnummer) visas.

- 3 Tryck på ENTER.

Tänk på:

Stäng inte av strömmen eller ta bort minneskort eller externa enheter från skrivaren medan du sparar bilden. Skrivaren, minneskortet, USB-kortet eller den externa enheten kan skadas eller data kan förloras.

Göra en utskrift med Creative Print

Du kan göra följande typer av utskrifter av bilder som sparats på ett minneskort eller på en extern enhet.

Meny	Du kan skriva ut...
Layout Print	En bildkarta med 2/4/9/13/16 bilder.
Calendar	Kalendrar med dina favoritbilder.
ID Photo	Ett ID-foto genom att ange vertikal och horisontal storlek för en bild.
Superimpose	En utskrift med överlagrat meddelande, handskrivna tecken eller illustrationer.

Öppna CREATIVE PRINT-menyn

Knappar som kan användas i Creative Print

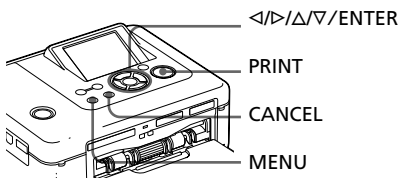

- 1 Tryck på MENU.
Menyraden visas.

Creative Print-menyns symbol Menyrad



Stänga meny

Tryck på MENU igen. Föregående fönster visas.

- 2 Tryck på </> för att välja (Creative Print) och tryck sedan på ENTER.

CREATIVE PRINT-menyn öppnas.



Ångra och göra om förfarandet halvvägs

Tryck på CANCEL. Fönstret för föregående steg visas. Beroende på steget kan du inte upphäva förfarandet.

Tips

Du kan trycka på MENU medan du gör en utskrift med Creative Print och ställa in en del av alternativen i Print setup-menyn.

Lämna Creative Print-menyn

- Tryck på MENU mitt under användningen och välj "Creative Print Complete" (Slutför Creative Print).
- Visa den förhandsgranskade bilden och tryck sedan på </>/Δ/▽ för att välja  och tryck på ENTER.

Dialogrutan för att spara en bild visas eventuellt (sidan 17).

Skriva ut bildkartor

Du kan skriva ut dina bilder som 2-, 4-, 9-, 13- eller 16-delade bildkartor.



- 1 Visa Creative Print-menyn (sidan 18).
- 2 Tryck på $\langle / \rangle / \Delta / \nabla$ för att välja "Layout Print" (utskrift av bildkarta) och tryck sedan på ENTER.

Mallarna för bildkartor visas.

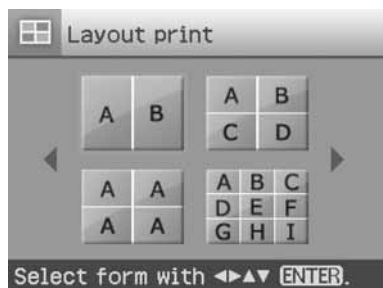

- 3 Tryck på $\langle / \rangle / \Delta / \nabla$ för att välja önskad mall och tryck sedan på ENTER.

Vald mall förhandsgranskas.



Tips

Du väljer ut och justerar respektive område i valfri ordning.

- 4 Tryck på $\langle / \rangle / \Delta / \nabla$ för att välja önskat bildområde och tryck på ENTER.

Fönstret där du väljer en bild visas.

- 5 Tryck på $\langle / \rangle / \Delta / \nabla$ för att välja önskad bild och tryck sedan på ENTER.

Du får nu upp ett fönster där du justerar bildens position.

Justeringsverktyg





- 6 Justera storleken och positionen för den valda bilden.

Tryck på \langle / \rangle för att välja önskat justeringsalternativ och tryck sedan på ENTER.

Alternativ	Åtgärd
------------	--------

	Förstorar eller förminskar storleken för en bild genom att trycka på knapparna på skrivaren.
---	--

	Flytta bilden med $\langle / \rangle / \Delta / \nabla$ och tryck därefter på ENTER.
---	--

	Varje gång du trycker på ENTER vrids bilden 90° medurs.
---	---

AUTO TOUCH-UP

justerar automatiskt ett misslyckat foto som har problem såsom motljus, ur-fokus eller röda ögon genom att du trycker på knappen på skrivaren.

7 Tryck på </> för att välja **OK** och tryck på ENTER.

Den valda bilden läggs till på bildområdet. Om du väljer en mall med flera bilder, upprepar du steg 4 till 7 för att välja en bild för varje område.

Tips

Hur du sparar eller skriver ut de förhandsgranskade bildkartorna beskrivs på sidan 17.

Göra en kalender

Du kan göra en kalender med dina favoritbilder.



- 1 Visa Creative Print-menyn (sidan 18).
- 2 Tryck på </>/Δ/▽ för att välja "Calendar" (Kalender) och tryck sedan på ENTER.
Fönstret som används för att välja kalendermall visas.

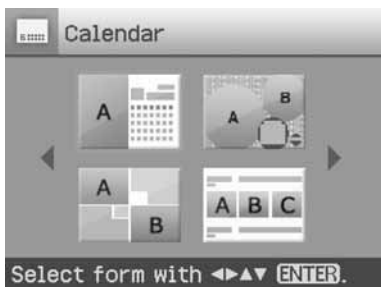

- 3 Tryck på </>/Δ/▽ för att välja önskad mall och tryck därefter på ENTER.
Vald mall förhandsgranskas.

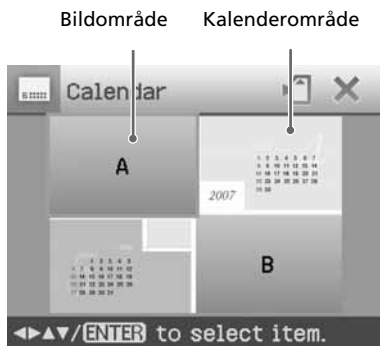

Tips

Du väljer ut och justerar bild- eller kalenderområde i valfri ordning.

- 4 Välj en bild.
När du väljer en mall med flera bilder, upprepa nedanstående för att välja bilder för respektive bildruta.
 - ① Tryck på </>/Δ/▽ för att välja ett bildområde och tryck sedan på ENTER.
Bildlistan visas.
 - ② Tryck på </>/Δ/▽ för att välja önskad bild och tryck sedan på ENTER.
Fönstret som används för att justera bildvinkeln och bildens position visas. Mer information om inställning finns i steg 6 på sidan 19.
 - ③ Tryck på </> för att välja **OK** och tryck sedan på ENTER.
Bilden väljs ut och monteras på angiven plats.
- 5 Ställ in kalendern.
 - ① Tryck på </>/Δ/▽ för att välja kalenderområde och tryck på ENTER för att visa fönstret för inställning av kalender.

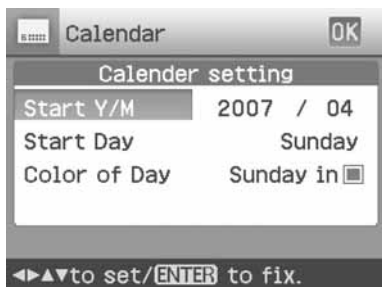

- ② Tryck på Δ/∇ för att välja följande alternativ och tryck sedan på $\triangleleft/\triangleright$ för att välja en inställning.

Alternativ Åtgärder

Start Y/M

Ställ in den första månaden och året då kalendern börjar. Tryck på $\triangleleft/\triangleright$ för att välja månad eller år och tryck på Δ/∇ för att ställa in numret. Tryck på ENTER.

Start Day

Ställ in veckodagen (placerad längst till vänster i kalendern). Tryck på Δ/∇ för att välja "Sunday" (söndag) eller "Monday" (måndag). Tryck sedan på ENTER.

Color of Day

Ställ in den färg som ska visas för söndag och lördag i kalendern. Tryck på \triangleright och sedan på Δ/∇ för att välja önskad färg för söndag och lördag. Tryck sedan på ENTER.

- ③ Tryck på $\triangleleft/\triangleright/\Delta/\nabla$ för att välja  och tryck sedan på ENTER. Kalendern syns nu på angiven plats.

Tips

Hur du sparar eller skriver ut den förhandsgranskade kalendern beskrivs på sidan 17.

Skriva ut ett ID-foto

Du kan ange önskade vertikala och horisontella storlekar för en bild som ska skrivas ut som ett foto för ett ID-kort eller ett pass.



- 1 Visa Creative Print-menyn (sidan 18).
- 2 Tryck på $\triangleleft/\triangleright/\Delta/\nabla$ för att välja "ID Photo" (ID-kort) och tryck sedan på ENTER. Fönstret som används för att ställa in höjd och bredd för ett ID-foto visas.

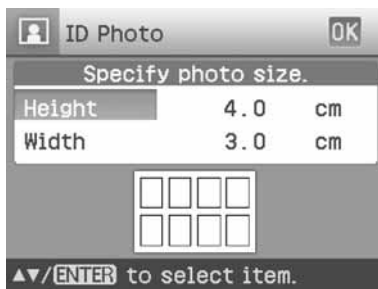

Tips

Du kan ställa in både höjd och bredd till ett värde mellan 2,0 till 6,0 cm.

- 3 Tryck på Δ/∇ för att välja höjd eller bredd som du vill justera och tryck sedan på ENTER. Markören flyttas till sifferinmatningsfältet.
- 4 Tryck på Δ/∇ för att välja formatet och tryck sedan på ENTER. En förhandsgranskning av fotot med angiven storlek visas.
- 5 Om du vill ange den andra storleken upprepar du steg 3 och 4.

- 6** Tryck på Δ/∇ för att välja **OK** och tryck sedan på ENTER. Fönstret där du väljer en bild visas.
- 7** Tryck på $\triangleleft/\triangleright/\Delta/\nabla$ för att välja önskad bild och tryck sedan på ENTER. Du får nu upp ett fönster där du justerar bildens position.
- 8** Justera storleken och positionen för den valda bilden. Tryck på $\triangleleft/\triangleright$ för att välja önskat justeringsalternativ och tryck sedan på ENTER.



Alternativ	Åtgärd
------------	--------

	Förstorar eller förminskar storleken för en bild genom att trycka på knapparna på skrivaren.
---	--

	Flytta bilden med $\triangleleft/\triangleright/\Delta/\nabla$, och tryck därefter på ENTER.
---	---

	Varje gång du trycker på ENTER vrids bilden 90° medurs.
---	---

	Tryck på Δ/∇ för att välja önskat inställningsfunktion och tryck på ENTER. Justeringsreglaget visas. Tryck på $\triangleleft/\triangleright$ för att flytta reglaget till önskad position för att justera ljusstyrka, färgton, mättnad eller skärpa.
---	--

Alternativ	Åtgärd
------------	--------

	Bilden blir svartvit.
---	-----------------------

	Korrigerar röda-ögon-effekten. (sidan 16)
---	---

AUTO TOUCH-UP	
---------------	--

justerar automatiskt ett misslyckat foto som har problem såsom motljus, urfokus eller röda ögon genom att du trycker på knappen på skrivaren.	
---	--

- 9** Tryck på $\triangleleft/\triangleright$ för att välja **OK** och tryck på ENTER.

Förhandsgranskningen av ID-fotoutskriften visas.

Tips

Hur du sparar och skriver ut det förhandsgranskade ID-fotot beskrivs på sidan 17.

Tänk på:

En ID-foto-utskrift kanske inte kan användas för ID-kort eller pass. Kontrollera kraven på fotot som ska användas i certifikatet innan du skickar in kortet eller passet.

Överlagra ett meddelande på en bild

Du kan placera ett förinställt meddelande, handskrivna tecken eller illustrationer på en bild (överlagring).



Tips

Om du vill överlagra handskrivna tecken eller illustrationer, ritar du dem med en svart bläckpenna på ett vitt papper, fotograferar dem med en digitalkamera och sparar dem på ett minneskort. Du kan även använda "Texter att överlagra" på sidan 79.

- 1 Visa Creative Print-menyn (sidan 18).
- 2 Tryck på </>/Δ/∇ för att välja "Calendar" (kalender) och tryck sedan på ENTER.
Fönstret som används för att välja bakgrundsbild visas.
- 3 Välj en bild för bakgrunden.
 - ① Tryck på </>/Δ/∇ för att välja en bild för bakgrunden och tryck därefter på ENTER.
Fönstret som används för att justera bildvinkeln och bildens position visas. Mer information om inställning finns i steg 6 på sidan 19.
 - ③ Tryck på </> för att välja **OK** och tryck sedan på ENTER.
Förhandsgranskningsfönstret visas.
- 4 Överlagra ett handskrivet meddelande eller ett meddelande i standardformat över bakgrundsbilden.

■ Överlagra ett handskrivet meddelande

- ① Tryck på </> för att välja  (handskrivet meddelande) och tryck på ENTER.



Fönstret för att välja en bild att överlagra visas.

- ② Tryck på </>/Δ/∇ för att välja en bild som du vill överlagra och tryck på ENTER.
Välj bilden med handskrivna tecken eller illustrationer som du har förberett i förväg.
Trimningsmarkören visas.
- ③ Tryck på </>/Δ/∇ för att ange startpunkten för området som ska överlagras och tryck därefter på ENTER.



- ④ Tryck på </>/Δ/∇ för att ange slutpunkten för området och tryck därefter på ENTER.

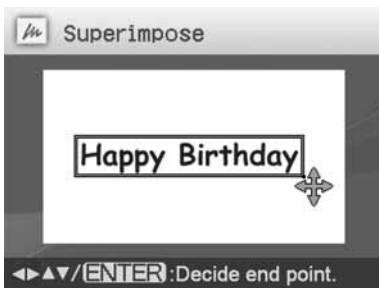

Färgvalsfönstret visas.

Återgå till föregående steg

Tryck på CANCEL.

- ⑤ Tryck på $\blacktriangleleft / \blacktriangleright / \blacktriangleup / \blacktriangledown$ för att välja önskad färg och tryck sedan på ENTER.

Fönstret som används för att justera den överlagrade bildvinkeln och bildens position visas.

Mer information om inställningar finns i steg 6 på sidan 19.

- ⑥ Tryck på $\blacktriangleleft / \blacktriangleright$ för att välja **OK** och tryck på ENTER.

Förhandsgranskningen av den valda bilden överlagrad på bakgrundsbilden visas.

■ Överlagra ett meddelande i standardformat

- ① Tryck på $\blacktriangleleft / \blacktriangleright$ för att välja **T** (meddelande i standardformat) och tryck därefter på ENTER.

Fönstret där du kan välja ett förinställt meddelande visas.



- ② Tryck på $\blacktriangleup / \blacktriangledown$ för att välja önskat meddelande och tryck på ENTER. Fönstret med färgval visas.

- ③ Tryck på $\blacktriangleleft / \blacktriangleright / \blacktriangleup / \blacktriangledown$ för att välja önskad färg och tryck därefter på ENTER.

Fönstret som används för att justera meddelandevinkeln och bildens position visas. Mer information om inställningar finns i steg 6 på sidan 19.

- ④ Tryck på $\blacktriangleleft / \blacktriangleright$ för att välja **OK** och tryck på ENTER.

Förhandsgranskningen av meddelandet överlagrat på bakgrundsbilden visas.

Om du vill överlagra flera handskrivna tecken eller förinställda meddelanden

Tryck på $\blacktriangleleft / \blacktriangleright$ och välj **C** (handskrivet meddelande) eller **T** (meddelande i standardformat) och upprepa steg 4.

Tips

Hur du sparar och skriver ut den överlagrade bilden som förhandsgranskas beskrivs på sidan 17.

Visa bildspel

Du kan visa ett bildspel med bilderna som sparats på ett minneskort eller på en extern enhet. Du kan också skriva ut en visad bild manuellt.

Knappar som används i det här avsnittet

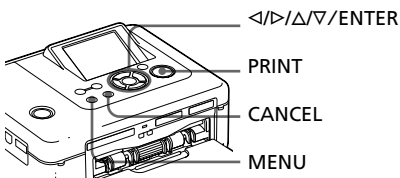

- 1 Tryck på MENU. Menyraden visas.



Stänga meny

Tryck på MENU igen. Föregående fönster visas.

- 2 Tryck på $\triangleleft/\triangleright$ för att välja  (Slideshow) och tryck därefter på ENTER.

Slideshow-meny



- 3 Tryck på $\triangleup/\triangledown$ för att välja "Switch" (Växla) och tryck sedan på ENTER. Fönstret där du anger hur bilder växlas visas.

- 4 Tryck på $\triangleup/\triangledown$ för att välja "Automatic" (Automatiskt) för att automatiskt växla bilder eller "Manual" (Manuell) för att växla dem manuellt. Tryck sedan på ENTER.

- 5 Tryck på $\triangleup/\triangledown$ för att välja "Execute" (Verkställ) och tryck på ENTER.
 - När "Automatic" (Automatiskt) är valt: Bilderna på minneskortet eller den externa enheten visas automatiskt en efter en.
 - Om du väljer "MANUAL" (Manuell): Bilden med markören i bildlistan visas. För att växla bilder, tryck på $\triangleleft/\triangleright$.

Avbryta bildspelet

Tryck på CANCEL.

Tips

När du spelar upp bildspelet manuellt kan du skriva ut en visad bild genom att trycka på PRINT.

Observera!

- Beroende på bilden kan det ta tid innan den visas.
- Du kan inte visa bilder som inte representeras av en miniatyrbild, eftersom dessa antagligen är skadade el dyl.

Söka en bild

Med sökmenyn kan du söka på ett minneskort eller en extern enhet efter en bild med hjälp av bildnummer eller datum.

Tänk på:

Du kan endast söka efter bilder som sparats som DCF-filer.

Knappar som används i det här avsnittet

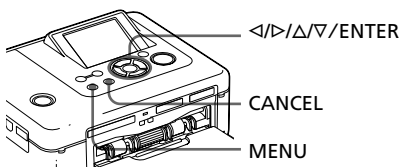

- 1 Tryck på MENU. Menyraden visas.

Image Search-menyens symbol

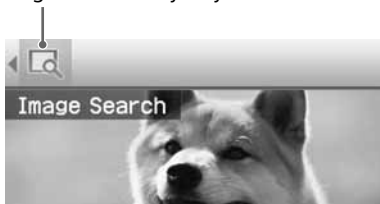

Stänga menyn

Tryck på MENU igen. Föregående fönster visas.

- 2 Tryck på </> för att välja  (Image Search) och tryck därefter på ENTER. Image Search-menyen öppnas.

Image Search-meny



- 3 Tryck på Δ/∇ för att välja sökknappen och tryck på ENTER. Du får upp en dialogruta där du matar in dina sökkriterier.

- 4 Tryck på </> för att välja ett alternativ och tryck på Δ/∇ för att ange nummer.

• Om du väljer "By File NO." (Med filnummer):

Ange start- och slutnummer för filerna (mapp- och filnummer) som du vill söka i:



Tips

Skärmen ovan visas när en Sony Cyber-shot-digalkamera är ansluten.

• Om du väljer "By Date" (Med datum):

Ange start- och slutdatum för filerna som du vill söka i:

Startdatum Slutdatum



Tips

Om du vill söka filer från ett visst datum, mata in samma datum i båda rutorna.

- Om du väljer "By Folder No."
(Med mappnummer):
Ange mappnummer för bilderna
som du vill söka efter:



- 5** Tryck på ENTER.
Sökningen startar. När sökningen är klar visas ditt sökresultat.

Om inga bilder har hittats

Texten "No images were found" (Inga bilder hittades) visas på skärmen.

- 6** Tryck på ENTER.
Den sökta bilden visas.

Sökresultaten visas som statusen innan du gick in i menyn. När du söker från bildlistan visas, "01" med relevanta bilder i bildlistan.

- Om du valde "By File No." och "By Date", visas "01" på de bilder som hittades för att ange deras utskriftsantal. Du kan enkelt kontrollera bilderna som du valde på bildlistan.
- Om du valde "By Folder No.", visas den första bilden i den valda mappen.

Tips

För att skriva ut en sökt bild, trycker du på </>/Δ/▽ för att välja önskad bild och trycker därefter på ENTER för att visa den i förhandsgranskningen. Tryck på Δ/▽ för att ställa in utskriftsquantitet och tryck därefter på PRINT för att starta utskriften.

Fylla bilder

Knappar som används i det här avsnittet

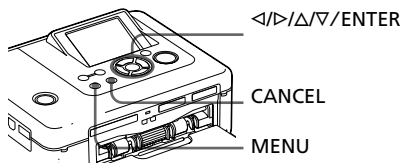

Kopiera bilder

Du kan kopiera bilder mellan minneskort i minneskortplatsen eller en extern enhet ansluten till PictBridge/EXT INTERFACE-kontakten.

- 1** Tryck på MENU.
Menyraden visas.

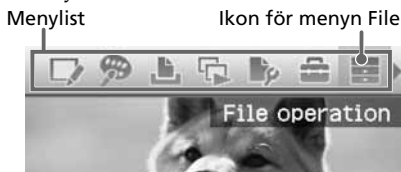

Stänga menyn

Tryck på MENU igen. Föregående fönster visas.

- 2** Tryck på </> för att välja (arkivanvändning) och tryck därefter på ENTER.
Menyn File operation visas.

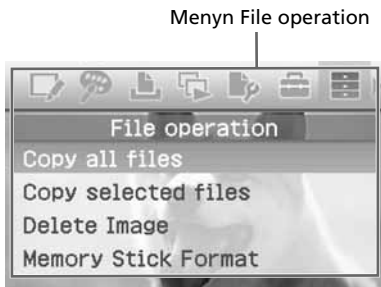

Fortsättning

3 Tryck på Δ/∇ för att välja "Kopiera alla filer" eller "Kopiera valda filer" och tryck på ENTER.

- När "Copy all files" är vald, visas dialogrutan för att välja destination att kopiera bilder till. Gå till steg 6.
- När "Copy selected files" (Kopiera valda filer) är valt visas bildlistan för minneskortet eller den externa enheten.

4 Tryck på $\triangleleft/\triangleright/\Delta/\nabla$ för att välja önskad bild och tryck på ENTER. För att kopiera flera bilder, upprepa detta steg.

Återkalla ditt val

Tryck på $\triangleleft/\triangleright/\Delta/\nabla$ för att välja bilden vars val du vill upphäva, och tryck på ENTER igen.

5 Tryck på MENU. Dialogrutan för att välja mål visas.

6 Tryck på Δ/∇ för att välja "Memory Stick", "SD Card", "CompactFlash" eller "External Device", och tryck på ENTER.

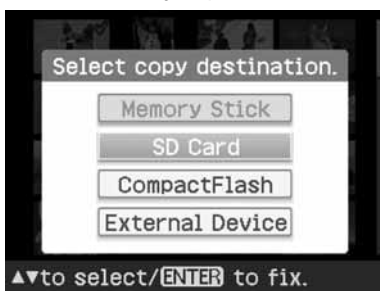

Tips

Om du väljer "External Device", kan en dialogruta för att välja en enhet visas. Följ anvisningarna som visas på skärmen för att välja destinationsenhet.

Tänk på:

Du kan inte kopiera en bild till ett identiskt minneskort eller extern enhet som de som innehåller bilden som ska kopieras.

Dialogrutan för att välja en mapp visas.

7 Tryck på Δ/∇ för att välja önskad mapp och tryck på ENTER. Markerade bilder kopieras till målmappen.

Tips

För att lämna menyn File operation mitt i trycker du på CANCEL.

Tänk på:

Stäng inte av strömmen eller ta bort minneskort eller externa enheter från skrivaren medan du kopierar bilder. Skrivaren, minneskortet eller externa USB-enheter kan skadas eller data kan förloras.

Radera valda bilder

Du kan välja och ta bort bilder på ett minneskort.

1 Tryck på MENU. Menyraden visas.

2 Tryck på $\triangleleft/\triangleright$ för att välja  (arkivanvändning) och tryck därefter på ENTER. Menyn File operation visas.

3 Tryck på Δ/∇ för att välja "Delete Image" (Ta bort bild) och tryck på ENTER. Bildlistan visas.

Ikonen Papperskorg



- 4** Tryck på $\triangleleft/\triangleright/\triangle/\nabla$ för att flytta symbolen för papperskorg till bilden som du vill ta bort och tryck på ENTER.
För att ta bort flera bilder, upprepa detta steg.
Återkalla ditt val
Tryck på $\triangleleft/\triangleright/\triangle/\nabla$ för att välja bilden vars val du vill upphäva, och tryck på ENTER igen.

- 5** Tryck på MENU.
En dialogruta för bekräftelse visas.

- 6** Tryck på $\triangleleft/\triangleright$ för att välja "OK" och tryck på ENTER.
De valda bilderna raderas.

Tips

För att lämna menyn File operation trycker du på CANCEL.

Observera!

- Under borttagning får du inte stänga av skrivaren eller ta bort minneskortet. Skrivaren eller minneskortet kan skadas. Eller data kan förloras.
- En bild som har raderats kan inte återställas. Innan du tar bort en bild bör du kontrollera att det är rätt bild.
- Om du raderar en bild med indikator för Tillhörande fil (📁), raderas även den tillhörande film- eller e-postfilen.
- Du kan inte ta bort en skyddad bild där skyddsindikering (🔒) eller en DPOF-förinställningsindikering (📷) visas. Använd digitalkameran för att ta bort dem. För mer information, se digitalkamerans bruksanvisning.

Formatera ett Memory Stick

Ditt "Memory Stick" kan formateras.

- 1** Tryck på MENU.
Menyraden visas.
- 2** Tryck på $\triangleleft/\triangleright$ för att välja  (arkivanvändning) och tryck därefter på ENTER.
Menyn File operation visas.
- 3** Tryck på \triangle/∇ för att välja "Memory Stick Format" (Formatera Memory Stick) och tryck på ENTER.
Dialogrutan för bekräftelse visas.
- 4** Tryck på $\triangleleft/\triangleright$ för att välja "OK" och tryck på ENTER.
Ditt "Memory Stick" formateras.

Observera!

- När du formaterar ett "Memory Stick" raderas alla bilder inuti.
- Under formatering får du inte stänga av skrivaren eller ta bort minneskortet. Skrivaren eller minneskortet kan skadas. Eller bilden kan förloras.
- Det går inte att formatera minneskort av annat slag än "Memory Stick" eller en extern enhet.

Ändra utskriftsinställningarna (Print setup)

I Print setup-menyn kan du ändra olika utskriftsinställningar som finns på sidorna 31 och 32.

Knappar som används i det här avsnittet

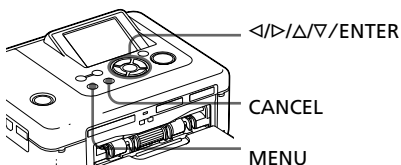

- 1 Tryck på MENU. Menyraden visas.

Menylist Ikon för menyn Print setup



Stänga menyn

Tryck på MENU igen. Föregående fönster visas.

- 2 Tryck på </> för att välja  (Print setup) och tryck därefter på ENTER.

Print setup-menyn visas.

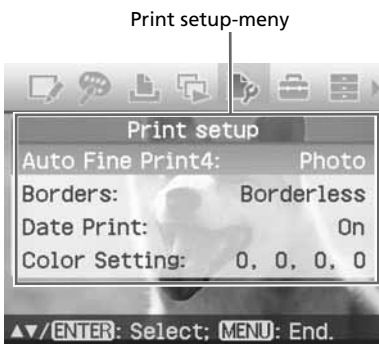

Tänk på:

Vid Creative Print-användning kan du inte välja alternativ förutom "Color Setting". (Inställningsalternativ som inte kan väljas och ändras visas i grått.)



- 3 Tryck på Δ/∇ för att välja önskat inställningsalternativ och tryck på ENTER.

Inställningsfönstret för det valda alternativet visas (nästa sida).

- 4 Tryck på Δ/∇ för att välja önskad inställning och tryck på ENTER. Inställningen är klar.

Tips

Om du vill ändra Print setup-menyn trycker du på MENU.

Alternativ	Inställningar	Innehåll
Auto Fine Print4 bildkvaliten	Photo*/Vivid	<p>Funktionen korrigerar automatiskt så att en bild kan skrivas ut i mer levande, klara och vackra bilder. Det är speciellt effektivt för en mörk bild med låg kontrast. Bilderna korrigeras för att återge naturliga hudfärger, levande lövgröna träd eller klar, blå himmel.</p> <ul style="list-style-type: none"> •Photo: Justerar en bild automatiskt så att bilden skrivs ut med naturliga och vackra färger. (Rekommenderas) •Vivid (Levande): En bild justeras automatiskt så att bilder skrivs ut med högre skärpa, vilket gör bilderna mer levande än i fotografiskt läge. <p>Tips</p> <p>Bilder som tagits med en Exif Print (Exif 2.21)-kompatibel digitalkamera justeras till dess optimala bildkvalitet.</p> <p>Observera!</p> <ul style="list-style-type: none"> • Bildens data korrigeras inte. • När du skriver i PC-läge har inställningen för Auto Fine Print 4 med skrivardrivrutinen prioritet över inställningen här. I PictBridge-läge verkställs denna inställning.
	OFF (Av)	Bilden skrivs ut utan korrigeringar.
Ramar	Pattern1/2	<p>Skriver ut en bild med marginaler runt bilden. För att lämna nästan lika marginaler över, under, till höger och vänster och runt bilden väljer du "Pattern2". För att skriva ut en bild utan att den klipps väljer du "Pattern1".</p> <p>Tänk på:</p> <p>Om du väljer "Pattern 2", kan kanterna över, under och till höger och vänster trimmas och skrivas ut beroende på bilden.</p>
	Borderless*	<p>Skriver ut en bild utan ett tomt område runt bilden.</p> <p>Tänk på:</p> <p>När du skriver ut en vanlig 4:3-bild tagen med en digitalkamera beskärs bilden i över- och underkant och skrivs ut som en 3:2-bild.</p>
		<div style="display: flex; justify-content: space-around; align-items: center;"> <div style="text-align: center;">  <p>Pattern1</p> </div> <div style="text-align: center;">  <p>Pattern 2</p> </div> <div style="text-align: center;">  <p>Borderless</p> </div> </div>

*: Fabriksinställningar

Alternativ	Inställningar	Innehåll
Utskrift med datum	On	Skriver ut fotograferingsdatumet med en bild när bilden är en fil som spelats in i DCF-formatet (Design rule for Camera File system). För att göra en utskrift med inspelningsdatumet ska du ta en bild i DCF-formatet. När bilden sparas i skrivarens minne skrivs datumet då den sparades ut.
	Off*	Skriver ut en bild utan datum.
Färginställning		<p>Justerar färger och skärpa för en utskrift. Tryck på $\triangleleft/\triangleright$ för att välja en färgkomponent ("R" (röd), "G" (grön), eller "B" (blå)) eller "S" "Sharpness" (skärpa), och tryck därefter på Δ/∇ för att ställa in nivån. Du kan ställa in nivåer för R, G, B i området från +4 till -4 och för S i området från +7 till 0.</p> <p>R: Justerar de röda och blå elementen. Ju högre nivå du väljer, desto mer rödtonad blir bilden, som om den belyses med rött ljus. Ju lägre nivå du väljer, desto mörkare blir bilden, som om den belyses med blått ljus.</p> <p>G: Justerar de gröna och purpurfärgade elementen. Ju högre nivå du väljer, desto mer gröntonad blir bilden, som om den belyses med grönt ljus. Ju lägre nivå du väljer, desto mörkare blir bilden, som om den belyses med purpurfärgat ljus.</p> <p>B: Justerar de blå och gula elementen. Ju högre nivå du väljer, desto mer blåtonad blir bilden, som om den belyses med blått ljus. Ju lägre nivå, desto mörkare blir bilden, som om den belyses med gult ljus.</p> <p>S: Ju högre skärpenivå du väljer, desto tydligare blir bildens konturer.</p> <p>(*R: 0/G:0/B:0/S:0)</p>
*: Fabriksinställningar		

Ändra inställningar för visning och skrivare (Display/Printer setup)

Med menyn Display/Printer setup kan du ändra de display- och skrivarinställningar som listas på sidan 34.

Knappar som används i det här avsnittet

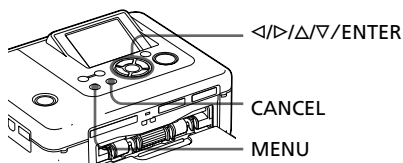

- 1 Tryck på MENU. Menyraden visas.

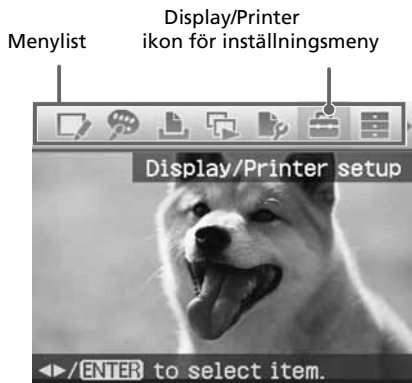

Stänga meny

Tryck på MENU igen. Föregående fönster visas.

- 2 Tryck på $\triangleleft/\triangleright$ för att välja  (Display/Printer setup) och tryck därefter på ENTER. Meny Display/Printer setup visas.

Display/Printer Setup-menyn

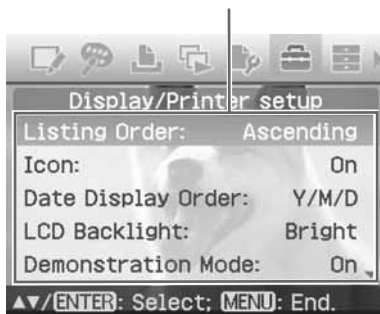

- 3 Tryck på \triangle/∇ för att välja önskat inställningsalternativ och tryck på ENTER.

Inställningsfönstret för det valda alternativet visas (nästa sida).

För att visa dolda inställningsalternativ bläddrar du i fönstret med \triangle/∇.

Tänk på:

Under Edit- eller Creative Print-åtgärder kan vissa alternativ inte väljas och ändras. De alternativ som inte kan ändras visas i grått.

- 4 Tryck på \triangle/∇ för att välja önskad inställning och tryck på ENTER. Inställningen är klar.

Tips

Om du vill lämna Display/Printer setup-menyn

Alternativ	Inställningar	Innehåll
Listans ordningsföljd	Ascending* (Stigande)	I listan över bilder presenteras bilderna i nummerordning, med början på det lägsta numret.
	Descending (Fallande)	I listan över bilder presenteras bilderna i nummerordning, med början på det högsta numret.
Icon (Symbol)	On	I listan över bilder presenteras bilder utan miniatyrbildsdata (miniatyrbild används som index) som en ikon.
	Off*	I listan över bilder presenteras bilder utan miniatyrbildsdata (miniatyrbild används som index) i originalformat.
Date Display Order (Visad datumordning)	Ställ in visningsordning för datum (Year (år), Month (Månad) och Day (Dag)) på en av följande: •Y/M/D* •M/D/Y •D/M/Y	
LCD Backlight (LCD-bakgrundsbelysning)	Ställer in ljusstyrka på LCD-bakgrundsbelysningen mellan följande: Bright*/Dark (Ljus/Mörk)	
Demonstration Mode (Demonstrationsläge)	On*	En flashfil-demonstration för att förklara skrivarens funktioner startar automatiskt efter att skrivaren har lämnats oanvänd under 5 sekunder utan något minneskort eller extern enhet ansluten. För att avbryta demonstrationen trycker du på vilken som knapp.
	Off (Av)	Ingen demonstrationsfil startas.
Enhet	I menyn Creative Print ID photo kan du välja vilken enhet du vill använda för att ange format för ett foto på följande sätt: • cm* • tum	
Printer Information Display	Version av fast programvara och totalt antal utskrifter visas.	
Language (Språk)	Du kan välja språket för menyn eller meddelanden: Japanese/English*/French/Spanish/German/Italian/Russian/Korean/Chinese (Simplified)/Chinese (Traditional)/Netherlands/Portuguese/Arabian/Persian	

*: Fabriksinställningar

Skriva ut från en PictBridge-digitalkamera

Du kan ansluta en PictBridge-kompatibel digitalkamera och skriva ut bilder direkt från kameran.

När du skriver ut från en PictBridge/EXT INTERFACE-kontakt, ska du se till att ta bort minneskortet från skrivaren i förväg.

1 Gör den digitala kameran redo för utskrift med en PictBridge-kompatibel skrivare.

Inställningarna och funktionerna som krävs innan du ansluter varierar mellan olika digitalkameror. För mer information, se digitalkamerans bruksanvisning. (Om du till exempel använder Sony Cyber-shot digitalkamera ställer du in läget "PictBridge" för "USB Connect".)

2 Anslut skrivaren till elnätet (→ Läs detta först).

3 Tryck på (på/standby) tryck för att starta skrivaren.

 (på/standby)-indikatorn på skrivaren tänds och lyser gulgrön.

4 Anslut en PictBridge-kompatibel digitalkamera till skrivarens PictBridge/EXT INTERFACE-kontakt.

När du ansluter en PictBridge-kompatibel digitalkamera till skrivaren, visas "Connecting" (Ansluter) på skrivarens LCD-display.

5 Använda digitalkameran för att skriva ut en bild.

Skrivaren stöder följande utskrifter:

- Utskrift av enstaka bild
- Utskrift av alla bilder
- Indexutskrift
- DPOF-utskrift
- Utskrift med/utan marginaler
- Datumutskrift

Punkter att observera vid utskrift finns i "Läs detta först".

Till PictBridge/EXT INTERFACE-kontakt

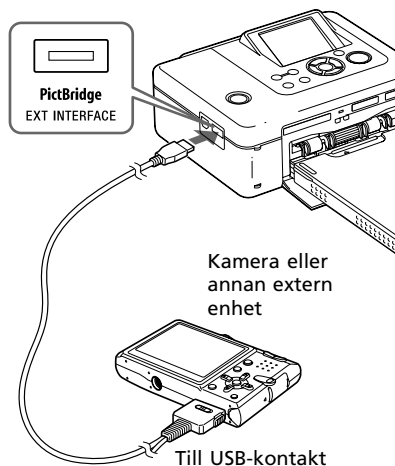

Observera!

- Om du byter ut färgbandet medan skrivaren är ansluten till en PictBridge-kompatibel digitalkamera, kanske inte bilden skrivs ut som den ska. Om detta inträffar, koppla ur och återanslut digitalkameran.
- När du skriver ut från en PictBridge-kompatibel digitalkamera, skrivs en bild ut enligt inställningarna på skrivarens Print setup-meny. När du ställer in datumutskrift eller alternativen border/borderless med din digitalkamera, har digitalkamerans inställningar prioritet. Om du väljer "Borderless" på skrivaren och "Border" på kameran kommer "Pattern1" att användas för utskriften.
- Avseende felmeddelanden som visas på din digitalkamera, se din digitalkamerans bruksanvisning.
- Du kan inte använda en USB-hubb eller en digitalkamera som innehåller USB-hubb.

Skriva ut från en Bluetooth-kompatibel enhet

Genom att ansluta Sony DPPA-BT1 Bluetooth USB-adaptorn till skrivaren, kan du skriva ut en bild från en Bluetooth-kompatibel mobiltelefon, digitalkamera, eller annan enhet.

Observera!

- Använd inte DPPA-BT1 utanför det område där du köpte den. Beroende på området kan användning av adaptorn bryta mot föreskrifter om radiostrålning och kan vara föremål för dess påföljder.
- I vissa områden, säljs Sony Bluetooth USB-adaptorn DPPA-BT1 inte.

Kompatibla profiler för Bluetooth-kommunikation

DPPA-BT1-adaptorn stödjer följande profiler:

- BIP (Basic Imaging Profile)
- OPP (Object Push Profile)

Information om vilka profiler som din Bluetooth-enhet stödjer finns i dess bruksanvisning.

Vad är "Profile"?

Standarder som aktiverar trådlös Bluetooth-kommunikation. Det finns flera profiler beroende på syftet och produktprofiler som används. För att göra Bluetooth-kommunikation möjlig, ska enheterna som du vill kommunicera med stödja samma profil.

Kompatibla bildfilformat för utskrift

JPEG: DCF 2.0-kompatibel, Exif 2.21 -kompatibel, JFIF (4:4:4-, 4:2:2-, 4:2:0- format Baseline-JPEG)

TIFF: Exif 2.21-kompatibel

BMP: 1, 4, 8, 16, 24, 32 bitars Windows format

Vissa bildfilformat är inte kompatibla.

Maximalt antal bildpunkter som kan hanteras

8 000(H) x 6 000(V) punkter (Maximum 5 MB eller mindre)

Utskriftsprocedurer

När du skriver ut från en PictBridge/EXT INTERFACE-kontakt, ska du se till att ta bort minneskortet från skrivaren i förväg.

- 1** Anslut skrivaren till nätström.
- 2** Tryck på  (på-standby) omkopplaren för att sätta på skrivaren.
- 3** Sätt i Bluetooth-adaptorn i skrivarens PictBridge/EXT INTERFACE-kontakt.

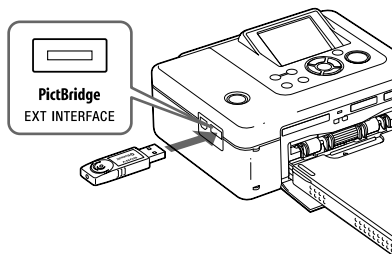

Tänk på:

Om någon annan enhet än Bluetooth-adaptorn, t ex ett minneskort, kamera, persondator, eller andra externa enheter eller en USB-kabel är ansluten till någon av minneskortplatserna, PictBridge/EXT INTERFACE-kontakten, eller USB-kontakten på skrivaren, ta bort den från skrivaren och anslut Bluetooth-adaptorn.

- 4** Skriv ut från Bluetooth-kompatibel mobiltelefon, eller annan enhet.

Information om utskriftsprocedurer finns i bruksanvisningen till den Bluetooth-enhet som du använder.

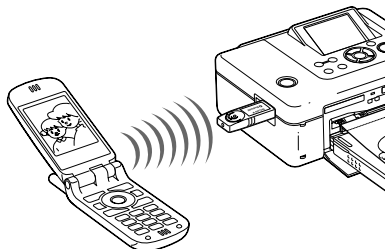

För att välja skrivare från en Bluetooth-kompatibel enhet, väljer du "Sony DPP-FP70 ##"/"Sony DPP-FP90 ##". ("##" står för de två figurer från höger av adressen som visas på LCD-skärmen.):

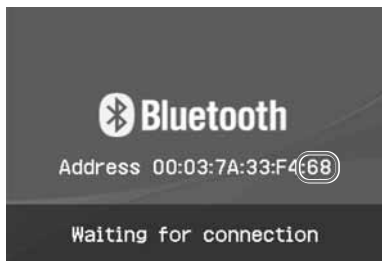

När det krävs inmatning av ett lösenord*

Mata in "0000". Du kan inte ändra lösenordet med skrivaren.

* Lösenordet kallas ofta "pass key" eller "PIN-kod".

Observera!

- Produktens kommunikationsavstånd kan variera beroende på hinder mellan produkten (en människokropp, metallföremål eller vägg) och mobiltelefon eller annan enhet.
- Bluetooth-kommunikationens känslighet kan påverkas under följande förhållanden:
 - När det finns ett hinder mellan produkten och mobiltelefonen eller annan produkt, t ex en mänsklig kropp, metallobjekt eller en vägg.
 - När det finns ett trådlöst LAN eller en mikrovågsugn nära, eller andra elektromagnetiska vågor.

- Eftersom en Bluetooth-enhet och ett trådlöst LAN (IEEE802.11b/g) använder samma frekvensområden, kan vägstörningar inträffa när produkten används nära en enhet som har ett trådlöst LAN. Detta kan orsaka försämring av kommunikationshastighet och anslutningsförhållanden. Om detta inträffar vidtar du följande åtgärder:

- Håll ett avstånd på 10 meter från en trådlöst LAN-enhet när du ansluter produkten till mobiltelefonen.

- Stäng av den trådlösa LAN-enheten om du vill använda produkten inom 10 meter från den trådlösa LAN-enheten.

- Det garanteras inte att denna produkt fungerar med alla enheter som har Bluetooth trådlös teknik.
- Använd inte DPPA-BT1 utanför det område där du köpte den. Beroende på området kan användning av denna produkt bryta mot föreskrifter om radiostrålning och kan bli föremål för dess påföljder.
- Sony kan inte hållas ansvariga för informationsläckage som sker vid Bluetooth-kommunikation.
- Sony kan inte hållas ansvariga för misslyckanden att uppfylla skyddskrav som är resultatet av en icke-rekommenderad modifiering eller användning av produkten.
- Information om kundsupport finns i skrivarens bruksanvisning.

⚠ Varningar

- Radiovågor från en Bluetooth-enhet kan negativt påverka användningen av elektriska och medicinska enheter, och kan leda till olyckor på grund av felfunktioner. Se till att stänga av produkten och mobiltelefonen och använd inte produkten på följande platser.
 - Inuti medicinska anläggningar, tåg, flygplan, bensinstationer eller andra platser som kan avge brännbar gas.
 - Nära automatiska dörrar eller brandlarm eller andra automatiskt styrda enheter.
- Håll denna produkt minst 22 cm från pacemakers. Radiovågor från denna produkt kan påverka pacemakers negativt.
- Försök inte plocka isär eller ändra denna produkt. Om du gör så kan det resultera i skador, elektriska stötar eller brand.

Skriva ut från en extern enhet

Du kan ansluta en masslagringskompatibel digitalkamera, ett USB-minne, en fotolagringsenhet eller andra externa enheter och skriva ut en bild direkt från den externa enheten.

Observera!

- Vi kan inte garantera anslutning till alla typer av masslagringsenheter.
- Om det sitter ett minneskort i skrivaren, kan inte skrivaren läsa signalen från en extern enhet ansluten till skrivarens PictBridge/EXT INTERFACE-kontakt. Ta bort minneskortet om det finns något.

1 Ställ in digitalkameran eller annan extern enhet så den är klar för utskrift med skrivaren som stödjer masslagringsenheter.

Inställningarna och funktionerna som krävs innan du ansluter skiljer sig beroende på vilken extern enhet du använder. För mer information se den externa enhetens bruksanvisning. (Om du till exempel använder Sony Cyber-shot digitalkamera ställer du in läget "Normal" eller "Mass Storage" för USB Connect.)

2 Ansluta skrivaren till elnätet (→ Läs detta först).

3 Tryck på  (på/standby) tryck för att starta skrivaren.

 (på/standby)-indikatorn på skrivaren tänds och lyser gulgrön.

4 Anslut en kamera eller en extern enhet till skrivarens PictBridge/EXT INTERFACE-kontakt.

Använd USB-kabeln som medföljer kameran eller andra externa enheter om det krävs.

Det går att skriva ut i direkt läge.

Till PictBridge/EXT INTERFACE-kontakt

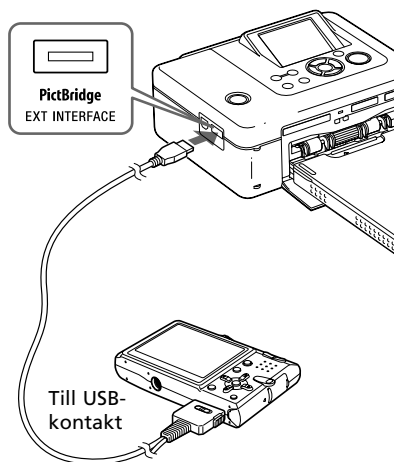

Masslagringskompatibelt USB-minne, digitalkamera, fotolagringsenhet eller andra externa enheter.

Observera!

- Om du använder en USB-kabel som finns att köpa i handeln ska du använda en som är kortare än 3 m.
- Stäng aldrig av strömmen för skrivaren eller en extern enhet och ta aldrig bort USB-kabeln medan kontrollampen för den externa enheten blinkar. Informationen på den externa enheten kan skadas. Vi tar inget ansvar för skadestånd som kan uppstå på grund av förlust av eller skadad information.
- Du kan inte använda en USB-hubb eller en USB-enhet som innehåller en USB-hubb.
- Data som kodats eller komprimerats med fingeravtrycksautentisering eller lösenord kan inte användas.
- Följande Sony USB-enheter kan inte användas eftersom de innehåller system för fingeravtrycksautentisering eller en USB-hubb:

USM16A/S, USM32A/S, USM64A/S, USM128A/S, USM256A/S, USM128B/BMS, USM64C, USM128C, USM128F

Du kan skriva ut bilderna från en dator genom att installera den medföljande programvaran på datorn och ansluta den till skrivaren.

Detta avsnitt förklarar hur du installerar den medföljande programvaran på datorn och när du använder det medföljande Picture Motion Browser-programmet för att skriva ut en bild.

Se även bruksanvisningen som medföljer datorn beträffande användning av datorn.

Du behöver bara installera programvaran första gången du ansluter datorn till skrivaren.

Om den medföljande cd-rom-skivan

Den medföljande cd-rom-skivan innehåller följande:

- Skrivardrivrutin till DPP-FP70/FP90: Programvaran beskriver skrivarens krav och aktiverar utskrift från datorn.
- Picture Motion Browser: Sonys egen programvara med vilken du hanterar fotografier och rörliga bilder - hämtar, hanterar, bearbetar och skriver ut.

Installera programvaran

Systemkrav

För att använda den medföljande skrivardrivrutinen och Picture Motion Browser måste datorn uppfylla följande systemkrav:

Operativsystem:

Microsoft Windows Vista (*1)/
Windows XP Professional (*2)/
Windows XP Home Edition/
Windows 2000 Professional
(servicepack 3 eller senare),
förinstallerad

(*1) Förutom Starter. Dessutom stödjer
inte Picture Motion Browser 64-bitars
versionen.

(*2) 64-bitars versionen stöds inte.

(Windows 95, Windows 98 Gold
Edition, Windows 98 Second Edition,
Windows NT, Windows Millennium
Edition, andra versioner (t ex SP2 eller
tidigare, eller Server) av Windows
2000 stöds inte.)

Processor: Pentium III 500MHz eller
snabbare (Pentium III 800MHz eller
snabbare rekommenderas.)

RAM: 128 MB eller mer (256 MB eller mer
rekommenderas.)

Hårddiskutrymme: 200 MB eller mer
(Beroende på den Windows-version
du använder, kan mer utrymme
krävas. För att hantera
bildinformation behöver du
ytterligare hårddiskutrymme.)

Bildskärm:

Upplösning:

800 x 600 bildpunkter eller mer

Färger:

High Color (16-bit) eller bättre

Erfordrad programvara: DirectX 9.0c eller
högre (Krävs för Picture Motion
Browser.)

Observera!

- Om du inte använder vid anslutning mellan skrivare och pc, eller om två eller fler USB-komponenter (inkl. skrivaren) har anslutits till din pc, kan du få problem. Du behöver då förenkla anslutningen mellan pc och skrivare.
- Du kan inte styra fotoskrivaren från en annan USB-enhet som är i bruk samtidigt.
- Du får inte koppla ifrån eller ansluta USB-kabeln till skrivaren under pågående kommunikation eller utskrift. Funktionsstörningar kan uppstå.
- Se till att datorn som är ansluten till skrivaren inte går in i vänteläge eller viloläge under utskrift. Om den gör det skriver eventuellt inte skrivaren ut på rätt sätt.
- Vi kan inte garantera att skrivaren fungerar med alla datorer även om de uppfyller eller överträffar systemkraven.
- Picture Motion Browser stödjer DirectX-tekniken och DirectX-installation kan erfordras. DirectX finns på CD-ROM-skivan.
- Om Picture Motion Browser installeras på en dator som redan har Cyber-shot Viewer installerad, skrivs Cyber-shot Viewer över och ersätts med Picture Motion Browser. Browser-mapparna kommer, när de väl har registrerats i Cyber-shot Viewer att automatiskt registreras i Picture Motion Browser. När du använder Picture Motion Browser, kan du lättare visa mapparna än du kan när du använder Cyber-shot Viewer, eftersom de registrerade mapparna visas gruppvis när man visar mappar. Med dess förbättrade justering av röda-ögon-reduktion och justering för nyligen tillagda tonkurvor, erbjuder Picture Motion Browser kraftfullare redigeringsfunktioner. Du kan även använda programvaran till att skriva data till ett externt minneskort för att ta det med dig.

Installera skrivardrivrutiner

Följ stegen nedan för att installera drivrutinen.

Observera!

- Innan du installerat drivrutinen ska du inte ansluta skrivaren till datorn.
- När du använder Windows Vista/XP/2000, loggar du in i Windows som datoradministratör.
- Glöm inte att stänga av alla andra program innan du installerar.
- Dialogrutorna i detta avsnitt kommer från Windows XP, om inget annat anges. Installationsprocedurerna och dialogrutorna som visas varierar beroende på operativsystem.

- 1 Sätt på din dator, starta Windows, och sätt in den medföljande CD-ROM-skivan i CD-ROM-enheten på datorn.

Installationsfönstret visas.



Tänk på:

Om installationsfönstret inte visas, dubbelklicka på "Setup.exe" på din cd-rom.

- 2 Klicka på "Installing Printer Driver" (Installera skrivardrivrutin).
- 3 Klicka på "Nästa".
En ruta med licensavtal visas.
- 4 Läs avtalet noga och om du instämmer klickar du på "I accept this agreement" och klickar på "Next".

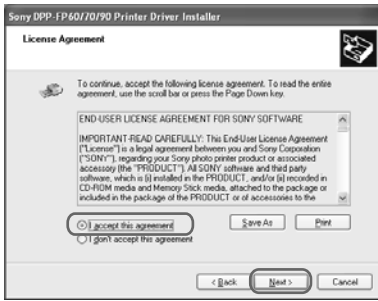

Inställningen startar.

5 När dialogrutan "Sony DPP-FP60/70/90 printer driver has been successfully installed" (Sony DPP-FP60/70/90-skrivardrivrutinen har installerats) visas klickar du på "Finish" (Avsluta).

6 Ansluta skrivaren till elnätet (→ Läs detta först).

7 Tryck på  (på/standby) för att starta skrivaren.

8 Anslut USB-kontakterna på skrivaren och din dator med en USB-kabel (medföljer ej). Installationen av skrivardrivrutinen startar automatiskt.

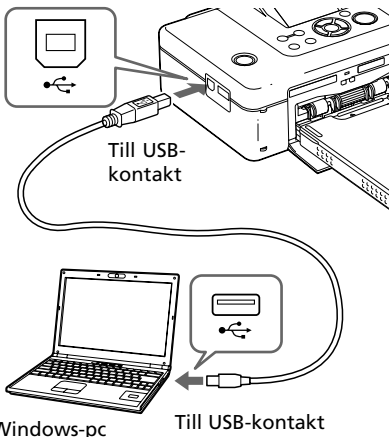

Tänk på:

Använd en USB-kabel av B-typ som är kortare än 3 meter.

9 Vänta ett tag och kontrollera sedan att "Sony DPP-FP70" eller "Sony DPP-FP90" har lagts till "Printers and Faxes" (Skrivare och faxar).

10 När installationen är klar tar du bort CD-ROM-skivan från datorn och sparar den för framtida bruk. För att fortsätta installera Picture Motion Browser-programvaran följer du procedurerna från steg 2 på sidan 42.

Observera!

- Om installationen misslyckas kopplar du bort skrivaren från datorn, startar om datorn, och upprepar därefter installationsproceduren från steg 2.
- Efter installationen, är "Sony DPP-FP70" eller "Sony DPP-FP90" inte inställda som standardskrivare. Ställ in skrivaren som du använder i varje program.
- Du måste använda den medföljande cd rom-skivan vid ominstallation eller avinstallation av skrivardrivrutinen. Förvara på rätt sätt så att den inte förstörs.
- Innan du använder skrivaren, läs igenom Readme-filen (Readme-mappen i CD-ROM→English folder→Readme.txt).

När programvaran är installerad

 visas på skrivbordet i Windows samt en genväg till webbplatsen för registrering av skrivarkund. om du slutför registreringen kan du få supportinformation på: <http://www.sony.net/registration/di/>

Avinstallera skrivardrivrutinerna

Ta bort skrivardrivrutinen på följande sätt:

- 1** Koppla bort USB-kabeln (medföljer ej) från skrivaren och datorn.
- 2** Klicka på "Start" - "Printers and Faxes" (Skrivare och faxar).
- 3** Välj "DPP-FP70" eller "DPP-FP90", och klicka på "Delete" (Ta bort) från menyn "File" (Arkiv). Dialogrutan för bekräftelse visas.
- 4** Klicka på Yes (Ja).
- 5** Kontrollera att "DPP-FP70" eller "DPP-FP90" har tagits bort från fönstret "Printers and Faxes" (Skrivare och faxar).
- 6** Klicka på "Server Properties" (Serveregenskaper) från menyn "File" (Arkiv), och klicka på fliken "Drivers" (Drivrutiner) i fönstret "Printers Server Properties" (Egenskaper för skrivarserver).
- 7** Välj "Sony DPP-FP70" eller "Sony DPP-FP90" från listrutan och klicka på "Remove" (Ta bort). Dialogrutan för bekräftelse visas. Om du använder Windows Vista, kanske det inte går att radera. Du kan lugnt lämna det som det är.
- 8** Klicka på Yes (Ja).
- 9** Klicka på "Close" (Stäng) för att stänga fönstret "Printers Server Properties" (Egenskaper för skrivarserver).
- 10** Klicka på "Start" - "Control Panel" (Kontrollpanel). Kontrollpanel-fönstret visas.
- 11** Dubbelklicka på "Add/Remove Programs" (Lägg till eller ta bort program).

- 12** Välj "Windows Driver Package - Sony DPP-FP60/70/90" ("Windows drivrutinpaket - Sony DPP-FP60/70/90") och klicka på "Change/Remove" (Ändra ta bort). Dialogrutan för bekräftelse visas.

- 13** Klicka på Yes (Ja).

Installera Picture Motion Browser

Följ stegen nedan för att installera Picture Motion Browser.

Observera!

- När du använder Windows Vista/XP/2000, loggar du in i Windows som datoradministratör.
- Glöm inte att stänga av alla andra program innan du installerar.
- Dialogrutorna i detta avsnitt kommer från Windows XP, om inget annat anges. Installationsprocedurerna och dialogrutorna som visas varierar beroende på operativsystem.

- 1** Sätt på din dator, starta Windows, och sätt in den medföljande CD-ROM-skivan i CD-ROM-enheten på datorn. Installationsfönstret visas (sidan 40).
- 2** Klicka på "Installing Picture Motion Browser" (Installera Picture Motion Browser). Dialogrutan "Choose Setup Language" (Välj inställningsspråk) visas.
- 3** Välj språk och klicka på "Next" (Nästa). Dialogrutan "Location settings" (Platsinställningar) visas.
- 4** Välj "Region" (Region) och "Country/Area" (Land/Område) där du använder skrivaren och klicka på "Next" (Nästa). Dialogrutan "InstallShield Wizard" (InstallShield-guide) visas.

- 5 Klicka på "Next" (Nästa).
En ruta med licensavtal visas.
- 6 Läs avtalet noga och om du instämmer klickar du på "I accept the terms of the license agreement" (Jag accepterar villkoren i licensavtalet) och klickar på "Next" (Nästa).



Dialogrutan där du väljer mapp för installationen visas.

- 7 Kontrollera installationsmappen och klicka sedan på "Next" (Nästa).
Dialogrutan "Ready to Install the Program" (Klar att installera programmet visas).
- 8 Klicka på "Install" (Installera) och följ anvisningarna på skärmen för att fortsätta med installationen.
När du får meddelandet att du ska starta om datorn följer du anvisningarna på skärmen för att starta om den.
- 9 När installationen är klar tar du bort CD-ROM-skivan från datorn och sparar den för framtida bruk.

Observera!

- Om installationen misslyckas, utför gör du om installationen från steg 2 igen.
- Den medföljande cd-romskivan erfordras när du avinstallerar eller ominstallerar Picture Motion Browser. Förvara den på en säker plats för framtida bruk.

Avinstallera Picture Motion Browser

Om du inte längre behöver programvaran, tar du bort den från datorn på följande sätt:

- 1 Click "Start" - "Control Panel" (Kontrollpanel).
- 2 Dubbelklicka på "Add/Remove Programs" (Lägg till eller ta bort program).
- 3 Välj "Sony Picture Utility" och klicka på "Change/Remove" (Ändra/Ta bort).
Avinstallationen av programvaran startar.
- 4 Klicka på "Finish" (Avsluta).

Skriva ut bilder med Picture Motion Browser

Du kan använda Picture Motion Browser för att skriva ut en bild från din dator på utskriftspapper i P-format.

1 Starta Picture Motion Browser på ett av följande sätt:

- Dubbelklicka på  (Picture Motion Browser) på skrivbordet i Windows.
- Klicka på "Start" - "All Programs" (Start - Alla Program) (eller "Programs" (Program) i Windows 2000) - "Sony Picture Utility" - "Picture Motion Browser". Fönstret "Information Tool" (Informationsverktyg) visas.

När Picture Motion Browser startas första gången

Dialogrutan för att registrera en visad mapp visas. Om bilder redan har sparats i mappen "My Pictures" (Mina bilder) klickar du på "Register Now" (Registrera nu) Om du har sparat bilder i en annan mapp än "My Pictures" (Mina bilder) klickar du på "Register Later" (Registrera senare). Se "Registrera en sökmapp" (sidan 48).

Hur du tar fram mappen "My Pictures" (Mina bilder)

- I Windows 2000:
Klicka på "My Documents" - "My Pictures" (Mina dokument - Mina bilder) på skrivbordet.
- I Windows Vista/XP:
Klicka på "Start" - "My Pictures" (Start - Mina bilder) på aktivitetsfältet.

2 Klicka på "Start".

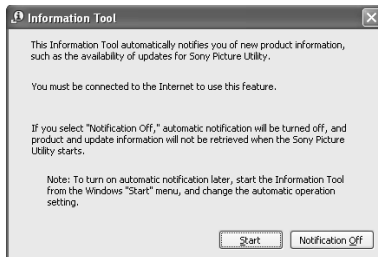

Huvudfönstret i Picture Motion Browser visas.



Ändra visningen i huvudfönstret

Det finns 2 olika versioner av fotovisning som används i huvudfönstret enligt följande:

För att ändra visningen klickar du på fliken "Folders" (Mappar) eller "Calendar" (Kalender).

- **Vyn "Folders" (Mappar)**
Bilderna klassificeras i varje registrerad mapp och visas som miniatyrer.
- **"Calendar" (Kalender)**
Bilderna klassificeras enligt det datum då de togs och visas som miniatyrer på varje datum i kalendern. I "Calendar"-vyn (Kalender) kan du ändra så att de visas efter år, månad eller timme.

I detta avsnitt används visningsfönstret "Folders" (Mappar) som exempel.

3 Klicka på mappen som innehåller bilderna som du vill skriva ut. Till exempel väljs mappen "sample" (prov) i följande förklaring.

4 Välj de bilder som du vill skriva ut och klicka på  (skriv ut).

Du får upp en dialogruta för utskriftsprocessen.

5 I listrutan "Printer" (Skrivare) väljer du "Sony DPP-FP70" eller "Sony DPP-FP90". Om du vill ställa in pappersorientering eller andra utskriftsalternativ går du till steg 6. Om du vill skriva ut, går du till steg 11.

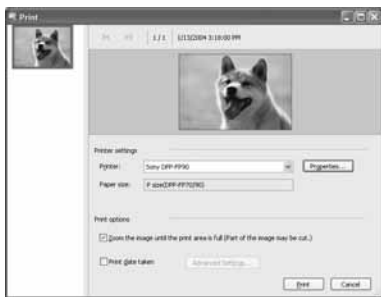

Alternativ Funktioner

Printer Settings (Skrivarinställningar)

- Printer (Skrivare): Välj skrivaren som du använder: "Sony DPP-FP70" eller "Sony DPP-FP90"
- Paper size (Pappersformat): Om du vill ändra format, klickar du på "Properties"

Observera! I vissa regioner säljs inte fotopapper i L-formatet.

Print Options (Utskriftsalternativ)

- Zooma bilden tills utskriftsområdet är fullt: När det är markerat kommer bilden att skrivas ut över papprets hela utskriftsområde. En kant på fotot kan klippas av. När det inte är markerat skrivs en bild ut utan att klippas av.

- Print date taken (Skriv ut med datum): När detta alternativ är markerat skrivs en bild ut med fotograferingsdatumet om bilden är registrerad i DCF-formatet (Design rule for Camera File system).

Properties (Egenskaper)

Anger pappersformat, orientering, bildkvalitet och andra detaljer.

6 För att ställa in pappersorientering eller andra utskriftsalternativ, klickar du på "Properties" (Egenskaper). Dialogrutan "Properties" (Egenskaper) för den valda skrivaren visas. Skrivarens skrivardrivrutin utnyttjar Universal Printer Driver, en gemensam skrivardrivrutin från Microsoft. I dialogrutorna finns det några alternativ som inte används i skrivaren.

7 På fliken "Layout" anger du pappersorientering eller andra alternativ.

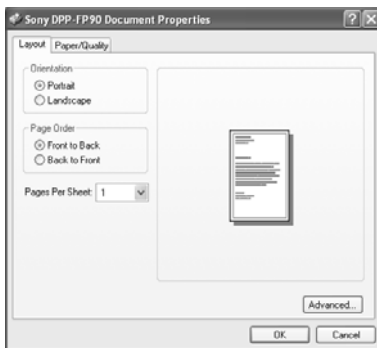

Alternativ Funktioner

Pappersriktning

Välj orienteringen för bilden när den skrivs ut:

- Portrait (Stående)
- Landscape (Liggande)

Page Order (Sidordning)

Välj sidornas ordning när de skrivs ut:

- Front to Back (Framifrån till bak)
- Back to Front (Bakifrån till fram)

Pages Per Sheet (Sidor per ark)

Ange antalet kopior per ark som ska skrivas ut. Välj "1".

Advanced (Avancerat)

Specificerar pappersformat eller andra alternativ.

8 Klicka på "Advanced" (Avancerat).

Dialogrutan "DPP-FP70/FP90

Advanced Options" (Avancerade

alternativ för DPP-FP70/FP90) visas.

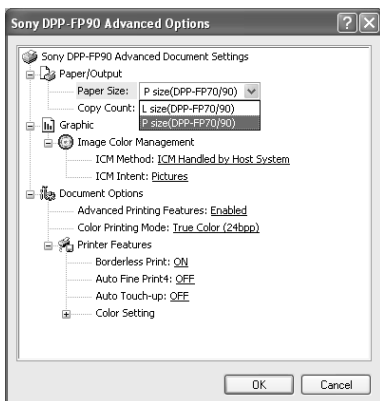

Alternativ Funktioner

Paper/Output (Papper/Utmatning)

- Paper Size (Pappersformat): Från list-rutan väljer du det format du faktiskt använder för utskrift: P size (P-format) (postkorts-format)/L size (Länkkvalitet-format) **Observera!** Utskriftspapper i Länkkvalitet-format säljs inte i vissa regioner.
- Copy Count (Antal kopior): Ange antalet kopior som ska skrivas ut.

Graphic - Image Color Management

- ICM Method: Skrivaren stödjer inte inställningar för ICM method. Även när du väljer ett annat alternativ än "ICM Disabled", återspeglar inte utskriftsresultaten inställningen. Lämna detta alternativ som det är.
- ICM Intent: Skrivaren stödjer inte inställningar för ICM Intent. Lämna detta alternativ som det är.

Document Options

(Dokumentalternativ)

- Advanced Printing Features (Avancerade utskriftsfunktioner): Välj "Enabled" (Aktiverad) för att aktivera avancerade utskriftsalternativ som t ex "Page Order" (Pappersordning). Om ett kompatibilitetsproblem inträffar, inaktiverar du denna funktion.
- Color Printing Mode (Färgutskriftsläge): För att skriva ut i färg väljer du "True Color (24bpp)". För att skriva ut i svartvitt väljer du "Monochrome" (Monokromt).

Mer detaljer finns i Windows direkthjälp.

Alternativ Funktioner

Printer Features (Skrivarfunktioner)

- **Borderless Print (Utskrift utan marginal):** Om du vill skriva ut en bild utan marginaler, väljer du "ON" (PÅ). Om du vill skriva ut med marginaler, väljer du "OFF" (AV). Beroende på applikationsprogramvaran, kan en bild skrivas ut med marginaler även om "ON" (PÅ) är valt. Ange en bild som ska skrivas ut helt i utskriftsområdet
- **Auto Fine Print4:** Välj mellan "Photo" (foto), "Vivid" (levande) eller "OFF" (av).

Om du väljer "Photo" eller "Vivid", ska du välja "ICM Disabled" för "ICM Method". Till skillnad från direkt utskrift från ett minneskort, används inga Exif-data. Mer information finns på sidan 31.

- **Auto Touch-up:** Välj "ON" (på) eller "OFF" (av). Om du väljer "ON" ska du välja "ICM Disabled" för "ICM Method". Till skillnad från direkt utskrift från ett minneskort, används inga Exif-data. Mer information finns på sidan 10.
 - **Color Setting (Färginställning):** Du kan ändra inställningar för R, G, B och skärpa. Mer information finns på sidan 32.
-

9 På fliken "Paper/Quality" anger du färg eller pappersformat.

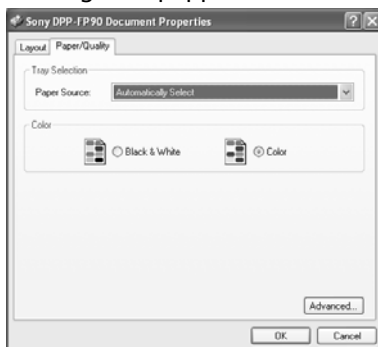

Alternativ Funktioner

Tray Selection (Val av fack)

Från listrutan "Paper Source" (papperskälla) väljer du "Automatically Select" (välj automatiskt).

Color (Färg)

För att skriva ut i färg väljer du "Color" (Färg). För att skriva ut i monokromt, väljer du "Black & White" (Svart och vitt).

Advanced (Avancerat)

Dialogrutan "DPP-FP70/FP90 Advanced Options" (Avancerade alternativ för DPP-FP70/FP90) visas. (sidan 46). För mer information, se steg 8.

10 Klicka på OK.

Dialogrutan "Print" visas igen.

11 Klicka på "Print" (Skriv ut).

Utskriften startar. För ytterligare information om egenskaper för Picture Motion Browser, se även hjälppilerna i Picture Motion Browser.

Tänk på:

Det går inte att skriva ut en fil med rörliga bilder eller RAW-datafiler.

Tips

- För att välja en serie stillbilder i bildområdet på huvudfönstret, klickar du på den första bilden i serien och sedan på den sista bilden medan du håller nere Shift-tangenten. För att välja flera stillbilder som inte är i sekvens, klickar du på de enskilda bilderna medan du håller nere Ctrl-tangenten.
- Du kan också skriva ut en bild från en förhandsgranskning.

Visa Windows hjälpfunktion

Klicka  uppe i det högra hörnet av dialogrutan och klicka därefter på önskat alternativ på skärmen.

Avbryta utskrift

- 1 Dubbelklicka på symbolen för skrivare på aktivitetsraden och öppna dialogrutan Print (Skriv ut).
- 2 Klicka på det dokument vars utskrift du vill avbryta och klicka sedan på "Cancel" (Avbryt) i menyn "Document" (Dokument).

Du får upp en dialogruta där du bekräftar raderingen.

- 3 Klicka på "Yes" (Ja). Utskriftsjobbet avbryts.

Tänk på:

Ta inte bort jobbet som håller på att skrivas ut. Det kan orsaka papperstrassel.

Registrera en sökmapp

Med Picture Motion Browser kan du inte visa bilder som sparats direkt på datorns hårddisk. Du måste registrera sökmappen på följande sätt:

- 1 Klicka på "File" - "Register Viewed folder" (Arkiv-Registrera visad mapp), eller  (Register Folders to View) (Registrera mappar att visa). Dialogrutan "Register Folders to View" (Registrera mappar för visning) visas.

- 2 Välj den mapp du vill registrera och klicka sedan på "Register" (Registrera).



Tänk på:

Du kan inte registrera hela enheten.

Bekräftelsedialogrutan för att registrera bilder visas.

- 3 Klicka på "Yes" (Ja). Registrering av bildinformation i databasen startar.
- 4 Klicka på "Close" (Stäng).

Observera!

- Mappen du väljer som mål för de importerade bilderna registreras automatiskt.
- Du kan inte avbryta registrering av mappen som du registrerade här.

Ändra sökmappen

Klicka på "Tool" - "Settings" - "Viewed folders" (Verktyg - Inställningar - Visade mappar).

Tips

- Om det finns en undermapp i källmappen registreras även bilderna i undermappen.
- När du första gången startar programvaran visas ett meddelande som uppmanar dig att registrera "My Pictures" (Mina bilder).
- Beroende på antalet bilder kan det ta tiotals minuter att registrera bilderna.

Utskrift från ett kommersiellt applikationsprogram

Du kan använda ett kommersiellt applikationsprogram för att skriva ut en bild från DPP-FP70/FP90. Välj "DPP-FP70" eller "DPP-FP90" som "Printer" (Skrivare) i utskriftsdialogrutan och välj format för utskriftspappret i dialogrutan för sidinställningar. För mer information om utskriftsinställningar, se steg 6 och 7 på sidan 45 och 46.

Om inställningen "Borderless Print" (Utskrift utan marginal) i "Printer Features" (Skrivarfunktioner)

Om du använder ett annat program än Picture Motion Browser kan bilden skrivas ut med marginaler även om du har valt "ON" (på) under "Borderless Print" (Utskrift utan marginaler) under "Printer Features" (Skrivarfunktioner) i dialogrutan "Sony DPP-FP70/FP90 Advanced Options" (Avancerade alternativ för Sony DPP-FP70/FP90).

Om du väljer utskrift utan marginaler, ges information om utskriftsområde för utskrift utan marginaler till programmet. Vissa program kan emellertid arrangera och skriva ut bilden med marginaler inom det angivna området.

Om detta inträffar, gör följande för att skriva ut en bild utan marginaler:

- Om du kan markera utskriftsområdet i applikationen, ställ in utskriften så att hela bilden skrivs ut inom det området. Välj exempelvis "Full page photo print" (Ramlös automatisk anpassning) eller liknande inställning.

Inställning för orientering

Beroende på programvaran du använder, ändras eventuellt inte bildorienteringen även om du ändrar inställningen stående eller liggande.

Med inställningar för utskrift med/utan marginaler i skrivardrivrutinen

Om applikationsprogrammet du använder har en inställning för utskrift med/utan marginaler, föreslår vi att du väljer "ON" för "Borderless Print" (Utskrift utan marginaler) i "Printer Features" (Skrivaregenskaper) i dialogrutan "Sony DPP-FP70/FP90 Advanced Options" (Avancerade alternativ för Sony DPP-FP70/FP90) som skrivarens drivrutininställning.

Inställning för utskriftskvantitet

Beroende på vilket program du använder, kan inställningen för antal i programmet ha högre prioritet än vad som anges i skrivardrivrutinens dialogruta.

Vid problem



Om du får problem med skrivaren, använd följande riktlinjer för att lösa problemet. Om problemet kvarstår vänd dig till din Sony-återförsäljare.

Ström

Symptom	Kontrollera	Orsak/Åtgärd
⏻ (på/standby)-omkopplaren kan inte slås på.	<ul style="list-style-type: none"> • Är nätsladden ordentligt inkopplad? 	<p>→ Anslut nätsladden ordentligt till ett nätuttag. (➡ Läs detta först)</p>

Visa bilder

Symptom	Kontrollera	Orsak/Åtgärd
LCD-skärmen visar inga bilder.	<ul style="list-style-type: none"> • Visar skrivarens LCD-skärm "Ansluter"? 	<p>→ När en PictBridge-kamera eller en persondator är ansluten till skrivaren och skrivaren används i PictBridge/PC-läge, visas inga bilder i fönstret. Använda med PictBridge-kamera eller dator.</p> <p>Om du vill visa bilder från ett minneskort eller extern enhet tar du bort PictBridge-kameran eller datorn.</p>
	<ul style="list-style-type: none"> • Visas några felmeddelanden (orsaker/åtgärder) på TV-skärmen? 	<p>→ Följ anvisningarna i meddelandena, om det finns några, och försök att lösa problemet. (➡ sidan 65)</p>
	<ul style="list-style-type: none"> • Är minneskortet eller en extern enhet ordentligt isatt? 	<p>→ Sätt i ett minneskort eller en extern enhet ordentligt. (➡ Läs detta först)</p>
	<ul style="list-style-type: none"> • Innehåller minneskortet eller en extern enhet bilder inspelade med en digitalkamera eller annan enhet? 	<p>→ Sätt i ett minneskort eller en extern enhet som innehåller de inspelade bilderna.</p> <p>→ Kontrollera filformaten som kan skrivas ut med skrivaren. (➡ sidan 75)</p>
	<ul style="list-style-type: none"> • Är filformatet kompatibelt med DCF? 	<p>→ Bilder som inte är kompatibel med DCF, kan inte skrivas ut på skrivaren även om bilderna kan visas på datorskärmen.</p>

Symptom	Kontrollera	Orsak/Åtgärd
<p>Vissa bilder i bildlistan kan inte visas, alternativt skrivs inte ut trots att de syns på skärmen.</p>	<ul style="list-style-type: none"> Innehåller bildlistan miniatyrbilder? 	<ul style="list-style-type: none"> → Om en bild visas utan att kunna skrivas ut är utskriftsfilen skadad. → Om det inte finns några bilder lagrade på minneskortet eller en extern enhet visas meddelandet "No image file" (Ingen bildfil). → Bilder som inte följer DCF-standarden (Design rule for Camera File system) kan inte skrivas ut med fotoskrivaren, trots att bilderna kan visas på datorskärmen.
	<ul style="list-style-type: none"> Syns nedanstående markering i bildlistan?  <ul style="list-style-type: none"> Har bilden skapats på din pc? 	<ul style="list-style-type: none"> → Om markeringen till vänster visas, så kan bilden vara en JPEG-fil som skapats på en dator, eller så har miniatyrbildsdata inte sparats. <p>Välj markeringen och tryck på ENTER för att visa dess förhandsgranskning. Om bilden visas, kan du skriva ut den. Om samma markering visas igen, har bilden inkompatibelt filformat och du kan inte skriva ut den med skrivaren.</p>
	<ul style="list-style-type: none"> Syns nedanstående markering i bildlistan? 	<ul style="list-style-type: none"> → Om markeringen till vänster visas, så har bilden kompatibelt filformat men miniatyrbildsdata eller bilddata kan inte öppnas. <p>Välj markeringen och tryck på ENTER för att visa dess förhandsgranskning. Om bilden visas, kan du skriva ut den. Om samma markering visas igen, kan du inte skriva ut den med skrivaren.</p>
	<ul style="list-style-type: none"> Finns det mer än 9 999 bilder sparade på ett minneskort eller på en extern enhet. 	<ul style="list-style-type: none"> → Skrivaren kan visa, spara, radera eller hantera upp till 9 999 bildfiler. Om det finns fler än 9 999 bilder lagrade på ett minneskort eller en extern enhet, använd då datorn eller PictBridge-läget för att visa och ta hand om resten av bilderna.

Symptom	Kontrollera	Orsak/Åtgärd
Vissa bilder i bildlistan kan inte visas, alternativt skrivs inte ut trots att de syns på skärmen.	<ul style="list-style-type: none"> • Har du döpt eller döpt om en bildfil i din pc? 	<p>→ När du namnger eller byter namn på en bildfil på datorn och dess filnamn inkluderar tecken som inte är alfanumeriska, kanske inte filnamnet visas som det ska eller bilden kanske inte visas på skrivaren (läsfel).</p>
	<ul style="list-style-type: none"> • Matade du in utskriftsantalet i bildlistan? 	<p>→ När du har valt bilder enligt procedurerna i "Skriva ut flera bilder" kan du inte skriva ut en bild för vilken markören precis har placerats. Tryck på ENTER för att välja den och ange utskriftskvalitet för bilden. (→ Läs detta först)</p>
	<ul style="list-style-type: none"> • Det finns ytterligare 8 hierarkinivåer på minneskortet eller en extern enhet. 	<p>→ Skrivaren kan inte visa bilder som sparats i en mapp med 8:e eller högre hierarki.</p>
Filnamnet ser konstigt ut.	<ul style="list-style-type: none"> • Har du ändrat bildens filnamn i din pc? 	<p>→ Om du döper eller döper om en bildfil i datorn och filnamnet innehåller andra tecken än bara alfanumeriska, kan du få problem med att visa filnamnet. Om filen har skapats i en pc-applikation presenteras de första åtta tecknen i filens namn som filnamnet.</p>
I EDIT-menyn finns det tomma områden ovanför och under den förhandsgranskade bilden.	<ul style="list-style-type: none"> • Är den förhandsgranskade bilden extremt utsträckt i vertikal eller horisontal riktning? 	<p>→ Om en bild är extremt utsträckt vertikalt eller horisontalt, kan tomma områden visas i EDIT-menyn.</p> <p>→ Standardsidförhållandet för en bild tagen med en digitalkamera är 3:4. När en bild redigeras eller skrivs ut i P-storlek, sparas den som en mer horisontell utskriftsbild och dess övre och undre kanter klipps av och visas i svart.</p>

Utskrift

Symptom	Kontrollera	Orsak/Åtgärd
Papperet matas inte.	<ul style="list-style-type: none"> Ligger utskriftspapperet som det ska i facket? 	<p>→ Om utskriftspapperet inte sätts i ordentligt kan det uppstå problem med skrivaren. (→ Läs detta först) Kontrollera följande:</p> <ul style="list-style-type: none"> Sätt i rätt uppsättning utskriftspapper och färgband. Ladda utskriftspapper i rätt riktning i facket. Du kan infoga minst 20 ark med utskriftspapper i facket. Om antalet ark överstiger 20, tar du bort de extra arken. Lufta utskriftspappren grundligt och sätt in dem i facket. Böj eller vik inte utskriftspapperet före utskrift vilket kan orsaka felfunktion i skrivaren.
	<ul style="list-style-type: none"> Tar färgbandet eller utskriftspapperet slut? 	<p>→ Om ett felmeddelande visas på skärmen, kontrollerar du felmeddelandet.</p>
	<ul style="list-style-type: none"> Använder du utskriftspapper som inte är avsett för den här skrivaren? 	<p>→ Använd utskriftspapper som är gjort för skrivaren. Om du använder utskriftspapper som inte är kompatibelt kan det uppstå problem med skrivaren senare. (→ Läs detta först)</p>
	<ul style="list-style-type: none"> Har papperet fastnat? 	<p>→ När skrivaren inte kan mata utskriftspapperet, visas ett felmeddelande. Kontrollera papperstrassel. (→ sidan 68)</p>
Utskriftspapperet matas bara ut delvis vid utskrift.	<ul style="list-style-type: none"> Är du mitt i utskriftsprocessen? 	<p>→ Utskriftspapperet kan matas ut en bit från skrivaren några gånger under utskrift. Rör inte eller dra i pappret som matas ut. Vänta tills utskriftspapperet har matats ut i sin helhet efter att utskriften är klar. Eftersom utskriftspapperet matas ut en bit på baksidan några gånger under utskriften, måste det finnas tillräckligt utrymme bakom skrivaren under utskrift. (10 cm eller mer)</p>

Fortsättning

Utskrifter

Symptom	Kontrollera	Orsak/Åtgärd
De utskrivna bildernas kvalitet är dålig.	<ul style="list-style-type: none"> • Skrev du ut förhandsgranskningsinformation? 	<p>→ Beroende på vilken typ av digitalkamera som används kan en förhandsgranskning visas jämte bilden i listan med miniatyrbilder. Utskriftskvaliteten på förhandsgranskningen blir inte av samma kvalitet som bilderna i listan. Tänk på att om du raderar förhandsgranskningen kan data som hör till bilderna i listan skadas.</p>
	<ul style="list-style-type: none"> • Skrev du ut en bild vars storlek (bredd eller höjd) är mindre än 480 punkter? Visas bilden på följande sätt? 	<p>→ När bilden visas så som visas till vänster, är det en liten bild. Utskriftskvaliteten blir dålig på grund av denna lilla bildstorlek.</p> <p>→ Justera inställningen av bildformatet i din digitalkamera.</p>
	<ul style="list-style-type: none"> • Använde du EDIT-meny till att förstora bilden? 	<p>→ En förstörd bild får alltid, beroende på bildformatet, sämre kvalitet vid utskrift.</p>
	<ul style="list-style-type: none"> • Har damm eller fingeravtryck fastnat på utskriftsytan? 	<p>→ Rör inte själva utskriftsytan (den glansiga ytan utan tryck). Fingeravtryck på utskriftsytan kan försämra utskrifterna.</p>
	<ul style="list-style-type: none"> • Har du använt begagnat skrivarpapper eller färgband? 	<p>→ Skriv inte ut på ett utskriftspapper som har använts. Eller använd inte den begagnade bläckpatronen för att skriva ut bilden. Att skriva ut en bild två gånger på samma papper kommer inte att göra den utskrivna bilden tjockare.</p>

Symptom	Kontrollera	Orsak/Åtgärd
De utskrivna bildernas kvalitet är dålig.	<ul style="list-style-type: none"> • Har du spelat in bilden i RAW-format? 	<p>→ När du fotograferar en bild i RAW-format, kan även en JPEG-fil komma att spelas in. Eftersom skrivaren inte stödjer RAW-formatet, kan den använda JPEG-filen för att skriva ut en bild. En RAW-fil kan skrivas ut från en dator. För detaljerad information, hänvisas till bruksanvisningen för digitalkameran som du använder.</p> <p>Vad är en RAW-fil?</p> <p>En RAW-fil är ett originalformat för en stillbild som hämtas från en digitalkamera och sparas okomprimerad och obearbetad.</p> <p>Om du vill veta om din kamera kan hämta bilder i RAW-format, se bruksanvisningen som medföljde din digitalkamera.</p>
	<ul style="list-style-type: none"> • Tog du en bild i AdobeRGB-läge, med en AdobeRGB-kompatibel digitalkamera som inte är kompatibel med DCF 2.0? 	<p>→ En AdobeRGB-bildfil som stöder DCF 2.0 genomgår en färgkorrigering, men en AdobeRGB-fil som inte stöder DCF 2.0 skrivs ut med obestämda färger och utan färgkorrigering.</p> <p>Vad är AdobeRGB?</p> <p>AdobeRGB är ett färgmått som används av Adobe System Incorporated. AdobeRGB är en standardinställning för bildbearbetningsprogram som t ex. Adobe Photoshop. AdobeRGB utbyggt med DCF 2.0 fastställer en färgklassificering som i stor utsträckning används inom tryckeriverksamheten.</p> <p>Om du vill veta om din digitalkamera stöder AdobeRGB eller ej, läs bruksanvisningen som medföljde din kamera.</p>

Symptom	Kontrollera	Orsak/Åtgärd
Bildens kvalitet och färger vid utskrift ser inte ut som i förhandsgranskningen.		<p>→ På grund av skillnader i fosformetod eller profiler för en LCD-skärm ska bilden på skärmen endast betraktas som en referens. För att justera bildkvaliteten, gör på något av följande sätt:</p> <ul style="list-style-type: none"> - Meny - Print setup - Color Setting (➡ sidan 32) - Meny-Edit-Adjust (➡ sidan 14) (Inställningarna aktiveras endast på bilden som visas.)
Bilden varierar när en bild skrivs ut direkt från minneskortet eller från en extern enhet som satts i skrivarens kortplats och när den skrivs ut via dator.		<p>→ På grund av skillnader mellan skrivarens interna behandling och datorn behandling, kan de utskrivna bilderna bli olika.</p>
Datomet kan inte skrivas ut.	<ul style="list-style-type: none"> • Står alternativet "Date Print" (Datumutskrift) på "On" (På)? • Stöder bilden DCF? 	<p>→ Ställ "Date Print" i Print setup-menyn på "On". (➡ sidan 32)</p> <p>→ The Den här enhetens "Date Print"-funktion stöder en bild som är kompatibel med DCF-standarder.</p>
Datomet skrivs ut oavsiktligt.	<ul style="list-style-type: none"> • Är "Date Print" inställt på "Off" (Av)? • Sparades data med bilden när den togs med digitalkameran? 	<p>→ Ställ "Date Print" i Print setup-menyn på "Off". (➡ sidan 32)</p> <p>→ Ändra kamerans inställningar.</p>

Symptom	Kontrollera	Orsak/Åtgärd
Hela bilden får inte rum i utskriftsområdet. Det lämnas marginaler.	<ul style="list-style-type: none"> • Valde du "Pattern1" eller "Pattern2" för "Borders" i Print setup-menyn? 	→ Ställ in "Borderless" genom att välja Menu - Print setup - Borders. (↔ sidan 31)
	<ul style="list-style-type: none"> • Är bildens bildkvot korrekt? 	→ Beroende på vilken typ av digitalkamera som används kan bildkvoten för dina inspelade bild variera och ibland kan inte en bild skrivas ut över hela utskriftsområdet.
Även om jag ställer in "Borders" (Ramar) på "No" (Nej), skrivs bilden ut med marginaler på båda sidor.	<ul style="list-style-type: none"> • Är bilden redigerad och sparad med inställningarna "Pattern1" eller "Pattern2"? 	→ När du redigerar och sparar en bild med inställningarna "Pattern1" eller "Pattern2" sparas det som en utskriftsbild inklusive tomma områden. Även om du skriver ut med inställningen "Borderless" går det inte att ta bort marginaler på båda sidor av utskriften. För att skriva ut utan marginaler, ska man redigera och spara en bild med inställningen "Borderless". (↔ sidan 31)
Hela utskriftsområdet kan inte skrivas ut.	<ul style="list-style-type: none"> • Ställde du in "Pattern1" i Print setup-menyn? 	→ Du kan skriva ut hela området på en bild genom att välja "Pattern1" i Print setup-menyn. (↔ sidan 31)
Bilden tänjs ut horisontellt vid utskrift.	<ul style="list-style-type: none"> • Har du vridit på bilden eller använt någon annan funktion? 	→ Beroende på vilken typ av digitalkamera som används kan en bild tänjas vertikalt om den har roterats eller behandlats med en digitalkamera. Detta beror inte på något fel med skrivaren utan på att bilden skrevs om med en digitalkamera.
Bilden skrivs ut vinklad.	<ul style="list-style-type: none"> • Är pappret i pappersfacket rätt isatt? 	→ För in pappersfacket igen rakt in tills det kommer till slutet.
Det finns vita ränder eller punkter i den utskrivna bilden.		→ Utskriftshuvudet eller pappersbanan kan bli smutsig. Använd den medföljande rengöringskassetten och arket för att rengöra huvudet och banan.

Symptom	Kontrollera	Orsak/Åtgärd
Bilden är för ljus, mörk, rödtonad, gul-tonad eller gröntonad.		→ Justera en bild genom att välja Menu - Edit - Adjust. (➡ sidan 14)
Motivets ögon är röda.		→ Tryck på AUTO TOUCH-UP-knappen för att justera röda ögon. (➡ sidan 10)
Korrigerings av röda ögon fungerar inte med AUTO TOUCH-UP-knappen.		→ Justera för röda-ögon-effekten genom att välja Menu - Edit - Red-eye correction. (➡ sidan 16)
Korrigerings av röda ögon fungerar inte med "Red-eye correction"-menyn.		→ Du kan göra justeringsramen två till sju gånger större än ögats storlek. (➡ sidan 16)
	<ul style="list-style-type: none"> • Förstorade, förminskade, roterade eller flyttade du en bild efter korrigerings av röda ögon? 	→ Korrigerings av röda ögon kanske inte fungerar som det ska efter andra redigeringsfunktioner som t ex förstora, storleksminska, rotera eller flytta en bild. Utför först dessa redigeringsåtgärder och korrigera därefter röda ögon.

Inställningar

Symptom	Kontrollera	Orsak/Åtgärd
Inställningarna "Borderless" och "Pattern1/2" fungerar inte.	<ul style="list-style-type: none"> • Använder du Creative Print-menyn? 	→ I menyn Creative Print används mallar och du kan då inte välja utskrift med/utan marginaler.

Spara eller radera en bild

Symptom	Kontrollera	Orsak/Åtgärd
Bilden kan inte sparas.	• Är minneskortet eller en extern enhet skrivskyddad?	→ Använd digitalkameran eller din externa enhet för att ta bort skyddet och försök därefter spara igen.
	• Står skrivskyddsfliken på minneskortet i låst läge (LOCK)?	→ Skjut skrivskyddsknappen till skrivbart läge. (→ sidan 73)
	• Är minneskortet fullt?	→ Radera onödiga bilder (→ sidan 28), eller byt ut det mot ett nytt minneskort med tillräckligt ledigt minnesutrymme. Spara bilden igen.
Bilden kan inte raderas.	• Är minneskortet eller en extern enhet skrivskyddad?	→ Använd digitalkameran eller din externa enhet för att ta bort skyddet och försök därefter skriva ut igen.
	• Är bilden DPOF-markerad?	→ Ta bort DPOF-förinställningen med din digitalkamera.
	• Står skrivskyddsfliken på minneskortet i låst läge (LOCK)?	→ Skjut skrivskyddsknappen till skrivbart läge. (→ sidan 73)
	• Använder du ett "Memory Stick-ROM"?	→ Du kan inte radera en bild från eller formatera ett Memory Stick-ROM.
En bild raderades oavsiktligt.		→ När du har raderat en bild går den inte att få tillbaka den.
Memory Stick kan inte formateras.	• Står skrivskyddsfliken på minneskortet i låst läge (LOCK)?	→ Skjut skrivskyddsknappen till skrivbart läge. (. sidan 73)
	• Använder du ett "Memory Stick-ROM"?	→ Du kan inte radera en bild från eller formatera ett Memory Stick-ROM.
Mitt "Memory Stick" har formaterats av misstag.		→ När ett Memory Stick har formaterats, är alla data försvunna och kan inte återskapas. För att undvika oavsiktlig radering kan man placera skrivskyddsknappen i LOCK-läget. (→ sidan 73)

Övrigt

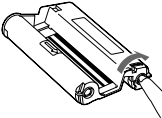
Symptom	Kontrollera	Orsak/Åtgärd
Det går inte att sätta in färgbandet på ett enkelt sätt.		<p>→ Om färgbandet inte fäster som den ska, ta ut det och sätt i det igen. Om färgbandet är för slapt för att laddas kan du spänna det genom att spola bandet i pilens riktning. (→ Läs detta först)</p> 
Färgbandet kan inte tas bort.		<p>→ Stäng av ⏻ (på/standby)-omkopplaren och sätt sedan på den igen. Försök ta bort färgbandet efter att motorljudet avbrutits. Kontakta Sonys kundcenter eller din Sony-återförsäljare om detta inte löser problemet.</p>
Utskriftspapperet fastnar.	<ul style="list-style-type: none"> • Visas ett felmeddelande? 	<p>→ Pappret har fastnat. Se "Om papperet fastnar" (→ sidan 68) och ta bort papper som sitter fast i skrivaren. Kontakta Sonys kundcenter om du inte kan ta bort pappret själv.</p>
Utskriften avbryts halvvägs.	<ul style="list-style-type: none"> • Åtkomstindikatorn blinkar orange. 	<p>→ Bilden innehåller mycket data och det tar därför längre tid att behandla den för utskrift. Så snart som datautskriften är klar, börjar skrivaren skriva ut.</p>
	<ul style="list-style-type: none"> • Visas ett felmeddelande? 	<p>→ Pappret har fastnat. Se "Om papperet fastnar" (→ sidan 68) och ta bort papper som sitter fast i skrivaren. Kontakta Sonys kundcenter om du inte kan ta bort pappret själv.</p>
	<ul style="list-style-type: none"> • Någon indikator är tänd eller blinkar. 	<p>→ Om ingen indikator är tänd kan termohuvudet vara överhettat. Lämna skrivaren tills huvudet kyls ner och skrivaren återupptar utskriften.</p>

Anslutning till digitalkamera

Symptom	Kontrollera	Orsak/Åtgärd
PictBridge-markeringen visas inte på LCD-skärmen på digitalkameran.	• Är den digitala kameran rätt ansluten?	→ Se till att kablarna är korrekt inkopplade.
	• Är \odot (på/standby)-omkopplaren i läge på?	→ Sätt på 1 (på/standby)-omkopplaren
	• Finns det stöd för skrivaren i din digitala kameras programvara?	→ Se efter i bruksanvisningen som medföljer kameran eller kontakta tillverkaren.
	• Visas "Connecting" (ansluter)?	→ Meddelandet visas inte medan skrivaren är i menyläge Edit, Creative Print eller något annat menyläge. Lämna menyn och anslut därefter kabeln igen. → Koppla bort digitalkameran och skrivaren och anslut dem därefter igen. Eller, stäng av och starta sedan upp skrivaren och digitalkameran.
	• Om kamerans USB-inställning är i PictBridge-läge?	→ Ställ in kamerans USB-inställning i PictBridge-läge.
	• Pågår utskriften?	→ Återanslut kabeln när utskriften är klar.
Du ansluter och kopplar bort USB-kabeln men ingenting händer.		→ Skrivaren har utvecklat ett överströmsfel. Koppla ur skrivarens nätkabel, sätt i den igen och tryck därefter på \odot (på/standby)-omkopplaren för att återställa felet.
Du kan inte avbryta utskriften även om du trycker på CANCEL.		→ Utskriften efter den pågående kommer att återkallas. → Beroende på vilken digitalkamera du använder kan du inte avbryta utskrift från skrivaren. Använd digitalkameran för att avbryta utskriften. Se digitalkamerans bruksanvisning.
Du kan inte göra en indexutskrift.	• Visas meddelandet "Could not create printing data for some images." (kunde inte skapa utskriftsdata för vissa bilder)?	→ Skrivaren kan inte skriva ut Indexbilder för DPOF-utskrifter. För att göra indexutskrifter, sätter du i minneskortet direkt (→ Läs detta först) eller använd en extern masslagringsenhet (→ sidan 38).

Anslutning till dator

Symptom	Kontrollera	Orsak/Åtgärd
Bilderna på minneskortet eller den externa enheten som satts i skrivaren, visas inte på datorn.		→ Skrivaren tillhandahåller inte funktionen för att visa bilder från minneskortet eller en extern enhet på skrivaren.
Du har tappat bort den medföljande cd-rom-skivan och vill ha en ny.		→ Ladda ner skrivardrivrutinen från vår kundsupports hemsida (→ sidan 77). Eller kontakta din Sony-återförsäljare.
Skrivardrivrutinen kan inte installeras.	• Har du verkligen följt installationsanvisningarna ordentligt?	→ Följ instruktionerna i bruksanvisningen när du installerar drivrutinen (→ sidan 40). I händelse av fel startar du om datorn och följer anvisningarna på nytt.
	• Är någon annan applikation igång?	→ Stäng alla applikationer och installera om drivrutinen.
	• Har du angivit cd-rom-skivan som installations-cd-rom?	→ Dubbelklicka på Den här datorn och därefter på cd-rom-ikonen i fönstret. Följ instruktionerna i bruksanvisningen för att installera drivrutinen.
		→ USB-drivrutinen är inte korrekt installerad. Följ instruktionerna i bruksanvisningen och installera om USB-drivrutinen.
	• Kan du läsa cd-rom-skivan med Explorer?	→ Om det är något fel på din cd-rom kan den inte läsas. Om ett felmeddelande visas på datorn, kontrollera innehållet och åtgärda. Installera om skrivardrivrutinen på nytt. Mer information om felmeddelandet hittar du i bruksanvisningen till din dator.

Symptom	Kontrollera	Orsak/Åtgärd
Skrivardrivrutinen kan inte installeras.	<ul style="list-style-type: none"> • Har du ett antivirusprogram eller liknande igång på din dator? 	→ Om antivirusprogram eller något annat program är igång, stäng av det innan du installerar drivrutinen.
	<ul style="list-style-type: none"> • Loggade du in som administratör i Windows Vista/XP/2000 Professional? 	→ Du måste logga in som administratör för att kunna installera drivrutinen i Windows Vista/XP/2000 Professional.
Skrivaren svarar inte på utskriftskommando från pc.		<p>→ Om inget problem visas på Windows skrivbord, kontrollerar du skrivarens LCD-display.</p> <p>Om skrivaren visar problem gör du följande:</p> <ol style="list-style-type: none"> 1. Stäng av ⏻ (på/standby)-omkopplaren och sätt sedan på den igen. 2. Koppla bort nätkabeln, vänta 5 till 10 sekunder och återanslut därefter kabeln igen. 3. Starta om datorn. <p>Om detta inte åtgärdar problemet, kontakta din Sonysåterförsäljare eller Sonys kundtjänst.</p>
	<ul style="list-style-type: none"> • Får du upp ett felmeddelande som säger att ett fel upptäcktes vid dokumentöverföring via USB? 	→ Ta bort USB-kabeln och återanslut den igen.
Bilden skrivs ut med marginaler även om jag väljer "Borderless".	<ul style="list-style-type: none"> • Använder du ett annat program än Picture Motion Browser? 	<p>→ Om du använder ett annat program än Picture Motion Browser kan en bild skrivas ut med marginaler även om du valt utskrift utan marginaler.</p> <p>När du ställer in border/borderless med ett program, ställer du in en bild som ska skrivas ut helt i utskriftsområdet även om den skrivs ut utanför området.</p>

Symptom	Kontrollera	Orsak/Åtgärd
<p>Utskriftsantalet som anges i "Pages Per Sheet" på fliken "Layout" i dialogrutan "Sony DPP-FP70/FP90 Properties" matchar inte det faktiska utskriftsantalet och utskriftsresultaten.</p>		<p>→ Beroende på vilket program du använder, kan inställningen för antal i programmet ha högre prioritet än vad som anges i skrivardrivrutinens dialogruta.</p>
<p>Färger för en bild som skrivits ut från en dator är annorlunda jämfört med de som skrivits ut från ett minneskort.</p>		<p>→ Eftersom processen vid utskrift av en bild från ett minneskort skiljer sig från utskrift från en dator, kanske inte färgerna blir exakt likadana.</p>

Om felmeddelande visas

Om ett fel inträffar kan följande felmeddelanden visas på LCD-skärmen. Följ åtgärderna som beskrivs här för att lösa problemet.

Fotoskrivare

Felmeddelanden	Innebörd/Åtgärd
Fel inträffade med skrivaren. Stäng av och sätt sedan på den igen och försök igen.	→ Ett fel har uppstått. Koppla ur skrivarens nätsladd, återanslut den och försök på nytt. Om felet återkommer, kontakta din Sonyåterförsäljare eller Sonys kundtjänst.

Minneskort och extern enhet

Felmeddelanden	Innebörd/Åtgärd
No Memory Stick/No CompactFlash card/No SD Card/No External Device. (Inget Memory Stick/inget CompactFlash-kort/inget SD-kort/ingen extern enhet.)	→ Det finns inget minneskort eller extern enhet i deras platser. Eller den externa enheten är inte ansluten. Sätt i minneskortet eller en extern enhet. (→ Läs detta först)
An incompatible Memory Stick/CompactFlash/SD Card/External Device is inserted. (Ett icke kompatibelt Memory Stick/CompactFlash-kort/SD-kort/extern enhet har satts i.)	→ Ett minneskort eller en extern enhet som skrivaren inte stödjer sitter i. Använd ett kompatibelt minneskort eller enhet. (→ sidorna 72 till 75)
No image file. (Ingen bildfil.)	→ Det finns inga bildfiler på minneskortet eller en extern enhet som skrivaren kan hantera. Anslut ett minneskort eller en enhet som innehåller bilder som kan visas med skrivaren.
No DPOF file. (Ingen DPOF-fil.)	→ Det finns inga DPOF-förinställda bildfiler på minneskortet eller en extern enhet. Ange utskriftsmarkeringen (DPOF) med kameran.
Cannot delete a protected image. (Du kan inte radera en skrivskyddad bild.)	→ Om du vill radera en skrivskyddad bild, måste skrivskyddet först återkallas med kameran.
Det går inte att radera en DPOF-bild.	→ Om du vill radera en DPOF-bild måste DPOF-markeringen först återkallas med hjälp av kameran.

Felmeddelanden	Innebörd/Åtgärd
Protected. Cancel protect then try again.(Skrivskyddad. Avbryt skrivskyddet och försök igen.)	→ Memory Stick är skrivskyddad. Ta bort skrivskyddet (→ sidan 73)
The Memory Stick/ CompactFlash/SD Card/External Device is full. (Memory Stick/ CompactFlash-kort/SD-kort/ extern enhet är fullt.)	→ Det finns inget ledigt minnesutrymme på det valda minneskortet eller den externa enheten. Radera onödiga bilder eller byt ut mot ett som har tillräckligt minnesutrymme.
The Memory Stick/ CompactFlash/SD Card/External Device has trouble. (Problem med Memory Stick/CompactFlash-kort/SD-kort/extern enhet.)	→ Ett fel kan ha inträffat. Om dessa meddelanden visas ofta ska du kontrollera minneskortet eller den externa enheten mot en annan enhet. *I fallet med en extern enhet En extern enhet kan vara skrivskyddad. Inaktivera skrivskyddsinställningen för enheten som du använder. Ett inbyggt minne i en digitalkamera kan vara skrivskyddad.
Skrivfel i Memory Stick/ CompactFlash-kort/SD-kort/ Extern enhet.	
Memory Stick formateringsfel	
Memory Stick is protected. (Memory Stick är skyddad)	→ Ett skyddat "Memory Stick" sitter i. Om du vill spara eller redigera bilderna med skrivaren, ska du använda den enhet som du använder för att avbryta skyddet.

Externa enheter och PictBridge-kompatibla enheter

Felmeddelanden	Innebörd/Åtgärd
Inkompatibel USB-enhet. Kontrollera enhetens USB-inställning.	→ En USB-enhet som skrivaren inte stödjer kan vara ansluten. Eller USB-inställningarna för den anslutna enheten kan vara inkompatibla. Se USB-enhetens bruksanvisning.
USB-hubb eller enhet med inbyggd hubb stöds inte.	→ Anslut enheten direkt till skrivaren eller använd en enhet som inte innehåller en USB-hubb.
Skrivfel i extern enhet.	→ En extern enhet kan vara skrivskyddad. Inaktivera skrivskyddsinställningen för enheten som du använder. Ett inbyggt minne i en digitalkamera kan vara skrivskyddad.

Färgband

Felmeddelanden	Innebörd/Åtgärd
Inget färgband. Sätt i färgband och tryck på [PRINT].	→ Färgbandet sitter inte i skrivaren. Sätt i färgbandet i skrivaren. (→ Läs detta först) Om "cleaning cartridge" (rengöringskasset) visas, sätter du i rengöringskassetten.
Inget färgband. Sätt i färgband med P-storlek och tryck på [PRINT].	
Slut på färgband	→ Byt mot ett nytt färgband. (→ Läs detta först)
Slut på färgband. Sätt i färgband med P-storlek och tryck på [PRINT].	
Fel typ av färgband. Sätt i färgband med P-storlek och tryck på [PRINT].	→ Ställ in färgband och utskriftspapper för den visade storleken. (→ Läs detta först)

Utskriftspapper

Felmeddelanden	Innebörd/Åtgärd
Inget pappersfack. Sätt i ett pappersfack som innehåller utskriftspapper i P-storlek och tryck på [PRINT].	→ Det finns inget utskriftspapper i skrivaren. <ul style="list-style-type: none"> – Du har inte satt i pappersfacket i skrivaren. – Du har inte lagt i utskriftspapper i pappersfacket. – Utskriftspapperet är slut. I endera fallet, sätt i utskriftspapper i facket och sätt in pappersfacket i skrivaren. (→ Läs detta först)
Inget utskriftspapper. Sätt i utskriftspapper för P-storleken och tryck på [PRINT].	
Rengöringsarket är inte placerat. Sätt i rengöringsarket och tryck på [PRINT].	→ Det finns inget rengöringsark i pappersfacket. Sätt i rengöringsarket i pappersfacket och sätt in pappersfacket i skrivaren.
Fel utskriftspapper. Sätt i utskriftspapper för P-storleken och tryck på [PRINT].	→ Utskriftspapper och färgbandet passar inte ihop. Kontrollera storleken på färgbandet som faktiskt är laddat i skrivaren och ställ in utskriftspapper för den identiska storleken. (→ Läs detta först)
Paper jam. Remove Print Paper. (Pappersstopp. Ta bort utskriftspapper.)	→ Pappret har fastnat. Se "Om papperet fastnar" (→ sidan 68) och ta bort papper som sitter fast i skrivaren. Kontakta Sonys kundcenter om du inte kan ta bort pappret själv.

Om papperet fastnar

Om utskriftspappret fastnar, visas ett felmeddelande och du kan inte skriva ut.

Ta inte bort pappersfacket och färgbandet från skrivaren och ta ur det fastnade pappret.

Om du tog bort pappersfacket, sätt inte tillbaka det förrän det fastnade pappret har tagits bort.

- 1 Stäng av strömmen till skrivaren och sätt sedan på den igen. Vänta på att utskriftspappret matas ut automatiskt.

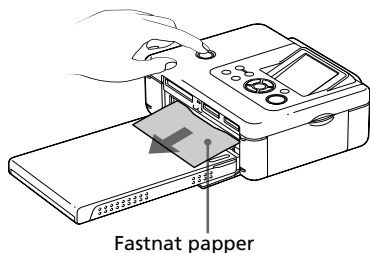

- 2 Ta ur det utmatade utskriftspappret från skrivaren.
- 3 Ta bort pappersfacket och färgbandet från skrivaren och kontrollera om det finns något fastnat utskriftspapper kvar i skrivaren.

Kontrollera och se om papper har fastnat. Om papper har fastnat tar du bort det.

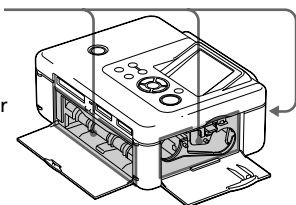

Tänk på:

Om det inte går att avlägsna papper som fastnat, kontakta din Sony-återförsäljare.

Rengöra skrivaren inuti

Om vita linjer eller periodiska prickar skrivs ut på bilden, använder du rengöringskassetten och rengöringsarket som medföljer för att rengöra skrivaren inuti.

Innan du börjar rengöra skrivaren, ta bort minneskort, extern enhet eller USB-kabel från skrivaren.

- 1 Öppna luckan till färgbandsfacket och om det sitter i ett färgband för utskrift tar du bort det.
- 2 Sätt i den medföljande rengöringskassetten i skrivaren och stäng locket till färgbandsfacket.

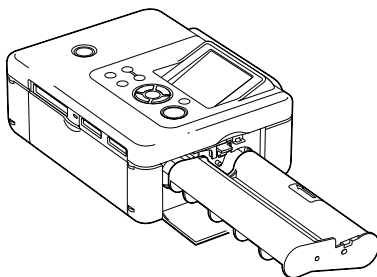

- 3 Ta bort pappersfacket från skrivaren. Om det finns utskriftspapper i facket tar du bort det.

- 4** Placera rengöringsarket i pappersfacket **med sidan, som inte ska skrivas på, uppåt.**

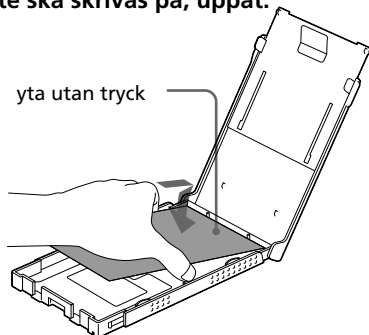

- 5** För in pappersfacket i skrivaren och tryck på **PRINT**. Rengöringskassetten och rengöringsarket rengör skrivaren inuti. När rengöringen är avslutad matas rengöringsarket automatiskt ut.
- 6** Ta bort rengöringskassetten och arket från skrivaren.

Tips

Spara rengöringskassetten och rengöringsarket tillsammans för framtida rengöringar.

Efter rengöringen

Sätt i färgbandet och utskriftspappret i skrivaren.

Observera!

- Rengör skrivaren när det finns vita linjer eller prickar på utskrifterna.
- Om utskriften håller förväntad standard kommer inte en rengöring att ytterligare förhöjda bildkvaliteten.
- Placera inte rengöringsarket på utskriftspappret och rengör eftersom detta kan orsaka papperstrassel och andra problem.
- Om rengöringen inte förbättrar bildkvaliteten kan du upprepa proceduren ett par gånger.
- Du kan inte rengöra skrivaren medan den är ansluten till en dator eller en PictBridge-kamera.

Säkerhetsanvisningar

Angående säkerhet

- Var aktsam så att du inte tappar tunga föremål på nätsladden, eller skadar den på något annat vis. Använd aldrig fotoskrivaren om nätsladden är skadad.
- Skulle det inträffa att något föremål eller vätska kommer innanför höljet, koppla bort fotoskrivaren och låt kvalificerad personal kontrollera den innan du fortsätter använda den.
- Ta aldrig isär fotoskrivaren.
- För att koppla ur nätsladden, dra ut kontakten ur eluttaget. Dra aldrig i själva sladden.
- Om skrivaren inte används under en längre tid, koppla bort nätsladden ur vägguttaget.
- Hantera inte skrivaren ovarsamt.
- För att minska risken för elektriska stötar, koppla alltid ur fotoskrivaren från eluttaget innan rengöring och service görs.

Om installation

- Undvik att placera skrivaren där den utsätts för:
 - vibrationer
 - hög luftfuktighet
 - mycket damm
 - direkt solljus
 - extremt höga eller låga temperaturer
- Använd inte elektrisk utrustning i närheten av fotoskrivaren. Fotoskrivaren fungerar inte störningsfritt nära elektromagnetiska fält.
- Placera inte tunga föremål på fotoskrivaren.
- Se till att alltid ha tillräckligt med utrymme runt fotoskrivaren så att ventilationshålen inte blockeras. Om dessa hål blockeras kan det orsaka förhöjd temperatur inuti skrivaren.

Om nätadaptern

- Använd endast den nätadapter som levereras med fotoskrivaren. Använd inte andra nätadapterar då detta kan orsaka fel.
- Använd inte den medföljande nätadapter med andra enheter.
- Använd inte en elektrisk transformator (reseomvandlare) eftersom det kan orsaka fel.
- Om nätadapterns sladd skadas, ska du inte använda den längre eftersom det kan orsaka fara.

Om kondens

Om du flyttar skrivaren direkt från en kall till en varm plats eller om du placerar den i ett extremt varmt eller fuktigt utrymme, kan kondens bildas inuti enheten. I så fall kommer skrivaren inte att fungera som den ska; den kan t o m gå sönder om du försöker använda den. Om kondens bildas, koppla ur nätsladden ur skrivaren och låt den stå och torka till minst en timme.

Om transporter

Vid transport av fotoskrivaren, avlägsna färgbandet, pappersmagasinet, nätadaptern och Memory Stick eller extern enhet från fotoskrivaren. Placera sedan delarna tillsammans med fotoskrivaren i dess ursprungliga emballage och förpackning.

Om ursprungligt emballage inte längre finns kvar, använd liknande material så att fotoskrivaren inte skadas vid transport.

Rengöring

Rengör höljet, panelen och kontrollerna med en mjuk trasa som fuktats lätt med ett mildt rengöringsmedel. Använd inte någon typ av skurduk, skurmedel eller lösningar som alkohol eller bensin, eftersom det kan skada ytan.

Restriktioner beträffande kopiering

Om du reproducerar dokument med fotoskrivaren, lägg särskilt märke till följande:

- Reproducering av sedlar, mynt eller värdepapper strider mot gällande lag.
- Även reproducering av tomma certifikat, licenser, pass, privata värdehandlingar eller ostämplade frimärken, strider mot lagen.
- Tv-program, filmer, videoband, andras porträtt och annat material kan vara copyright-skyddade. Icke-auktoriserade videoutskrifter av sådant material kan utgöra intrång i bestämmelserna i lagen om copyright.

Om färgutskriftssatser

Om hantering

Om Färgband

- Vidrör inte färgbandet och placera inte färgbandet där det utsätts för damm. Fingeravtryck eller damm på färgbandet kan försämra utskrifterna.
- Spola inte tillbaka färgbandet för att därefter använda det återspolade bandet för utskrift. Om du använder återspolade färgband blir utskriftsresultatet inte bra och det kan även leda till fel på utrustningen. Om färgbandet inte fäster som den ska, ta ut det och sätt i det igen. Om färgbandet är för slapp för att laddas kan du spänna det genom att spola bandet i pilens riktning.

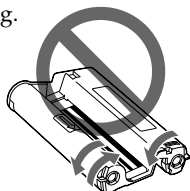
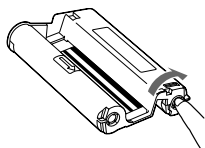

- Ta aldrig isär färgbandet.
- Dra inte ut färgbandet från färgbandskassetten.
- Ta inte bort färgbandet under utskrift.

Om utskriftspapperet

- Sidan utan tryck är utskriftsytan. Dålig utskriftskvalitet kan uppstå om utskriftsytan är förorenad av damm eller fingeravtryck. Var försiktig och undvik att vidröra utskriftsytan.
- Böj inte pappret eller riv av det från perforeringen innan utskrift.
- Kontrollera följande före utskrift, så undviker du pappersstopp eller andra skivarfel:
 - Skriv inte på utskriftspappret. Använd en oljebaserad bläckpenna för att skriva på pappret efter utskrift. Det går inte att skriva på utskriftspappret med en bläckstråleskrivare etc.
 - Fäst inga dekaler eller märken på utskriftspappret.
 - Vik eller böj inte utskriftspappret.
 - Totala antalet utskriftspapper överstiger inte 20 ark.
 - Skriv inte ut på använt utskriftspapper. Du får inte en bättre bild genom att skriva ut den två gånger på samma papper.
 - Utskriftspappret får endast användas till den här skrivaren.
 - Använd inte utskriftspapper som har matats ut utan tryck.
- Skriv inte ut på använda utskriftspapper och försök inte spola tillbaka bandet i färgbandskassetten. Om du gör det kan det skada skrivaren.
- Ta inte bort pappersfacket under utskrift.

Om lagring av utskriftssatser

- När du ska spara utskriftssatser med färgband och utskriftspapper som bara är delvis förbrukade, under en längre tid, spara dem då i ursprungsförpackningen eller liknande.
- Om du tänker förvara utskriftspapper i pappersfacket, ska du se till att stänga locket till pappersfacket och glidskyddet.
- Undvik att placera färgbandet på platser där de utsätts för höga temperaturer, hög luftfuktighet, damm eller direkt solljus. Lagra det på en mörk och kall plats och använd det så snart som möjligt. Beroende på färgbandets lagringsstatus kan dess färgelement försämrans. Sony kan inte hållas ansvariga för någon skada, förlust eller misslyckat utskriftsresultat som kan uppstå genom användning av sådant färgband.
- Undvik att lämna utskriftspapprets utskriftsyta i kontakt med radergummi av plast eller plastmattor som innehåller vinylklorid eller mjukningsmedel under en längre tid eftersom det kan leda till färgförändringar eller försämring av den trycka bilden.

Om minneskort

Om "Memory Stick"

Vad är "Memory Stick"?

Memory Stick är ett kompakt inspelningsmedium med integrerad krets och stor kapacitet. Det har utformats inte endast för att byta/dela digitala data mellan "Memory Stick"-kompatibla produkter, utan även för att tjäna som ett isättbart/borttagbart externt lagringsmedium som kan spara data.

De typer av "Memory Stick" som kan användas i den här skrivaren

Med skrivaren kan du använda följande typer av Memory Stick^{**3}:

Memory Stick-typ	Visa/ skriva ut	Radera/ Spara/ Formatera
Memory Stick (inte kompatibelt med MagicGate)	OK	OK
Memory Stick (MagicGate-kompatibelt)	OK* ¹	OK* ¹
MagicGate Memory Stick	OK* ¹	OK* ¹
Memory Stick PRO* ²	OK* ¹	OK* ¹
Memory Stick Micro (M2* ⁴)	OK* ¹	OK* ¹

*¹ Dataläsning/-inspelning som kräver "MagicGate"-copyrightskydd kan inte utföras. MagicGate är det allmänna namnet på en copyright-skyddsteknik som utvecklats av Sony som utnyttjar autentisering och kryptering.

*² Skrivaren har en plats som passar för både standard och duo storlek. Utan en Memory Stick Duo-adapter kan du använda både standardstorleks "Memory Stick" och kompakta "Memory Stick Duo".

*3 Skrivaren stödjer FAT32. Skrivaren kan användas med "Memory Stick" som har en kapacitet på 8GB eller mindre tillverkad av Sony Corporation. Vi garanterar dock inte att alla "Memory Stick" kan användas.

*4 "M2" är en förkortning för "Memory Stick Micro". I detta avsnitt, används "M2" till att beskriva "Memory Stick Micro".

För den senaste informationen om tillgängliga media och annat, gå in på följande hemsida:

<http://www.memorystick.com/en/support/support.html>

Välj området där du använder skrivaren och välj därefter "Digital Printer" från varje områdessida.

Om hantering

- För den senaste informationen om "Memory Stick" som skrivaren stödjer, se kompatibilitetsinformation för "Memory Stick" på Sonys webbplats.
- Sätt inte in flera "Memory Stick" samtidigt eftersom det kan leda till problem med skrivaren.
- När du använder ett "Memory Stick", kontrollera att du sätter i det i rätt riktning. Felaktig användning kan orsaka fel med skrivaren.
- När du använder "Memory Stick Micro" med skrivaren ska du alltid sätta in det i en M2-adapter.
- Om du sätter in ett "Memory Stick Micro" i skrivaren utan en M2-adapter, kanske du inte kan ta bort "Memory Stick Micro".
- Om du sätter in "Memory Stick Micro" i en M2-adapter och sätter in M2-adaptern i Memory Stick Duo-adaptern, kanske inte skrivaren fungerar som den ska.
- Placera inte "Memory Stick Duo", en "Memory Stick" Duo-adapter i M2-format eller M2-media inom räckhåll för ett litet barn för att undvika att barnet av misstag stoppar det i munnen och sväljer det.
- Ta inte ur "Memory Stick" ur skrivaren medan den läser eller skriver data på kortet.

- Data kan förstöras:
 - "Memory Stick" tas bort eller skrivaren stängs av under en läs- eller skrivoperation.
 - "Memory Stick" används på en plats där det förekommer statisk elektricitet eller elektriska störningar.
- Vi rekommenderar att du säkerhetskopierar viktiga data.
- Data som processats med datorn kan inte spelas upp med skrivaren.
- När du formaterar ett "Memory Stick" ska du använda formateringsfunktionen på skrivaren eller den digitala kameran. Om du formaterar ett "Memory Stick" med datorn, kanske bilderna inte visas som de ska.
- När du formaterar ett "Memory Stick", tas alla data inklusive skyddade bildfiler bort. För att undvika att radera viktiga data av misstag, kontrollera innehållet innan du formaterar.
- Du kan inte spela in, redigera eller radera data om du för skrivskyddsknappen till LOCK.

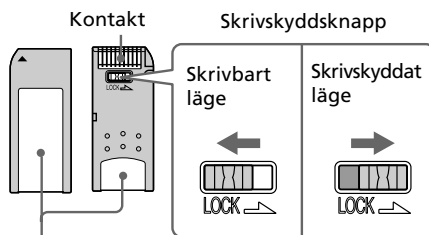

Placera etiketten här.

- När du använder ett "Memory Stick Duo" utan skrivskyddsomkopplare, var försiktig så du inte redigerar eller raderar data av misstag.
- När du flyttar skrivskyddsknappen på "Memory Stick Duo" ska du använda ett spetsigt föremål.
- Sätt inte fast något annat på platsen där den medföljande etiketten ska sitta. När du fäster den medföljande etiketten ska du se till att fästa den där etiketten ska fästas. Var försiktig så etiketten inte sticker ut.
- När du skriver på den bifogade etikettens anteckningsområde ska du se till så du inte trycker för hårt.
- När du bär eller lagrar "Memory Stick", placera det i ett fodral om är avsett för "Memory Stick".

- Undvik att vidröra kontaktorna på ett Memory Stick med handen eller ett metallföremål.
- Slå, böj och tappa inte Memory Stick.
- Plocka inte isär eller modifiera "Memory Stick".
- Utsätt inte Memory Stick för vatten.
- Lagra eller använd inte Memory Stick under följande omständigheter:
 - Platser som inte uppfyller de erforderliga driftsförhållandena, inklusive platser som t ex inuti en varm bil parkerad i solen eller/och på sommaren, utomhus exponerad för direkt solljus eller nära en värmare.
 - Varma platser eller platser med frätande ämnen
- Undvik att använda ett kort i områden som utsätts för hög fuktighet, eftersom det lätt påverkas av fuktighet.
- Använd inte och förvara inte ett kort på en plats där det kan utsättas för:
 - mycket höga temperaturer, t ex inuti en varm bil eller utomhus i direkt solljus, eller nära ett värmelement.
 - direkt solljus
 - hög fuktighet eller frätande ämnen
 - statisk elektricitet eller elektriskt brus
- Placera kortet i sin ask vid transport eller förvaring.
- Ta inte bort ett kort och stäng inte av skrivaren medan skrivaren läser eller skriver data och kontrollampen blinkar. Annars kan data bli oläsliga eller raderas.

Om SD-kort

Med skrivarens SD-kortplats kan du använda följande:

- SD-minneskort¹
- miniSD-kort
- SDHC-minneskort²
- MMC standard minneskort³

Vi garanterar inte att alla typer av SD-minneskort och standard MMC-minneskort fungerar.

*1 Skrivaren kan användas med SD-kort som har en kapacitet på 2 GB eller mindre.

*2 Skrivaren kan användas med SDHC-kort som har en kapacitet på 4 GB eller mindre.

*3 Skrivaren kan användas med ett standard MMC-kort som har en kapacitet på 2 GB eller mindre.

Om hantering

- När du använder ett kort, kontrollera att du sätter in det i rätt riktning och i rätt kortplats.
- Du kan inte läsa eller skriva data som har copyright-skydd.
- Slå, böj och tappa inte kortet.
- Försök inte plocka isär eller ändra ett kort.
- Utsätt inte ett kort för vatten.

Om CompactFlash-kort

Med skrivarens CompactFlash-kortplats kan du använda följande:

- CompactFlash-lagringskort (Typ I/ Typ II) och CF+Card (Typ I/Typ II)-kompatibla CompactFlash-lagringskort⁴.
- Micro Drive
- COMPACT VAULT

Du kan även använda följande genom att använda en CompactFlash-kortadapter som är tillgänglig i handeln⁵:

- Smart Media-kort
- xD-Picture Card⁵

Vi garanterar emellertid inte att alla typer av CompactFlash-kort fungerar med enheten.

*4 Använd ett CompactFlash-kort med en strömspecifikation på 3,3 V eller 3,3V/5V. Du kan inte använda typen som endast är avsedd för 3 V eller 5 V. Sätt inte in andra typer av CompactFlash-kort i skrivarens kortplats. Skrivaren kan skadas.

*5 När du använder en CompactFlash-kortadapter som kan köpas i handeln, refererar du till bruksanvisningen för adaptorn som du använder beträffande hur du installerar kortet och adaptorn.

När du använder CompactFlash-kortadaptern kanske det skrivskyddade kortet inte fungerar ordentligt.

Om hantering

- När du använder ett kort, kontrollera att du sätter in det i rätt riktning och i rätt kortplats.
- Slå, böj och tappa inte kortet.
- Försök inte plocka isär eller ändra ett kort.
- Utsätt inte ett kort för vatten.
- Undvik att använda ett kort i områden som utsätts för hög fuktighet, eftersom det lätt påverkas av fuktighet.
- Använd inte och förvara inte ett kort på en plats där det kan utsättas för:
 - mycket höga temperaturer, t ex inuti en varm bil eller utomhus i direkt solljud, eller nära ett värmeelement.
 - direkt solljus
 - hög fuktighet eller frätande ämnen
 - statisk elektricitet eller elektriskt brus
- Placera kortet i sin ask vid transport eller förvaring.
- Ta inte bort ett kort och stäng inte av skrivaren medan skrivaren läser eller skriver data och kontrollampen blinkar. Annars kan data bli oläsliga eller raderas.

Tekniska specifikationer

■ Skrivare

Utskriftsmetod

Färgsublimering (gul/magenta/cyan, 3 körningar)

Upplösning

300 (H) x 300 (V) dpi (punkter/tum)

Bildbearbetning per punkt

256 nivåers behandling (8 bitar för varje gul/magenta/cyan)

Utskriftsstorlek

P-format (Postkort/4 x 6 tum):
101,6 x 152,4 mm (maximal, utan marginaler)

Utskriftstid (per ark)

Minneskort ^{*1*2*3*4} :	Cirka 45 sek.
PictBridge ^{*3*5} :	Cirka 56 sek.
Via dator ^{*6} :	Cirka 50 sek.

In-/utgångar

USB (full hastighet) för datoranslutning PictBridge/EXT INTERFACE-kontakt

Kortplats

Memory Stick-kortplats
SD-kortplats
CompactFlash-kortplats

Kompatibla bildformatsformat

JPEG: DCF 2.0-kompatibel, Exif 2.21-kompatibel, JFIF^{*7}

TIFF: Exif 2.21-kompatibel

BMP^{*8}: 1, 4, 8, 16, 24, 32 bitars

Windows-format

Vissa bildformatsformat är inte kompatibla.

Maximalt antal bildpunkter som kan hanteras

8 000(H) x 6 000(V) punkter (exklusive indexutskrift och del av Creative Print)

Maximalt antal filer som kan hanteras

9 999 filer för ett minneskort/en extern enhet

Färgband/Utskriftspapper

Se medföljande "Läs detta först".

LCD-skärm

LCD-panel:

DPP-FP70: 6,2 cm (2,5-typ)
TFT-enhet

DPP-FP90: 9,0 cm (3,6-typ)
TFT-enhet

Totalt antal punkter:

DPP-FP70: 115 200 (480 x 240)
DPP-FP90: 230 400 (320 RGB x 240)

Strömförsörjning

DC IN-uttag, DC 24V

Energiförbrukning

Under utskrift: 80 W (maximum)
I standbyläge: mindre än 1W

Driftstemperatur

5 °C till 35 °C

Storlek

[DPP-FP70]

Höjd: Cirka 63 mm
(2 1/2 tum) (skrivare)
Cirka 72 mm
(2 7/8 tum) (inklusive LCD utskjutande delar)

Bredd: Cirka 180 mm
(7 1/8 tum)

Djup: Cirka 137 mm
(5 1/2 tum) (exklusive handtag)
Cirka 149 mm
(5 7/8 tum)
(inklusive ett handtag)

[DPP-FP90]

Höjd: Cirka 66 mm
(2 5/8 tum)

Bredd: Cirka 180 mm
(7 1/8 tum)

Djup: Cirka 137 mm
(5 1/2 tum)
(exklusive ett handtag)
Cirka 149 mm
(5 7/8 tum)
(inklusive ett handtag)

Djup när pappersfacket är installerat:
Cirka 169 mm (6 3/4 tum) längre än ovan nämnda djup.

Vikt

DPP-FP70: Cirka 1,1 kg
DPP-FP90: Cirka 1,2 kg (exklusive pappersfack, färgband, nätadapter)

Medföljande tillbehör

Se medföljande "Läs detta först".

■ Nätadapter AC-S2422

Strömförsörjning

100 till 240 V växelström, 50/60 Hz,
1,5 till 0,75 A

Märkspänning

DC 24 V, 2,2 A (Topp 3,7 A, 6,5 s)

Driftstemperatur

5 °C till 35 °C

Storlek

Cirka 60 x 30,5 x 122 mm
(2 3/8 x 1 1/4 x 4 7/8 tum) (b/h/d,
undantaget utskjutande delar och kablar)

Vikt

Cirka 305 g

Konstruktion och tekniska specifikationer kan komma att ändras utan föregående meddelande.

* Det totala antalet ark i P-format som skrivaren kan skriva ut har uppskattats till cirka 2 000. För uppgift om totalt antal ark, vänligen kontrollera "Printer Information Display" (Skrivarens informationsvisning) på menyen "Display/Printer setup" (Visning/Skrivarinställning) (sidan 34).

- *1: Utskriftsinställningar: Utan marginal, ingen tidsmärkning, AutoFine Print 4: ON (Photo)
- *2: Vid utskrift av ett foto (4,22 MB filstorlek) tagen med en Sony digitalkamera för stillbilder som innehåller effektiva bildelement på cirka 10 100,000 eller motsvarande.
- *3: Utskriftshastighet: Tiden från när PRINT-knappen trycks till när utskriften är klar. (Utskriftstiden kan variera beroende på använd utrustning, bildformat, ett använt minneskort, inställningar för program och driftförhållanden.)

- *4: När du skriver ut från ett "Memory Stick PRO Duo" som sitter i skrivarens fack
- *5: När du skriver ut via DSC-N2 ansluten med USB-kabel. Tiden från det att "PRINT"-knappen på kamerans skärmen trycks till dess att utskriften är klar.
- *6: Tiden för databehandling och överföring är exkluderad.
- *7: Baseline JPEG med 4:4:4-, 4:2:2- eller 4:2:0-format
- *8: Du kan inte skriva ut med hjälp av Picture Motion Browser.

Kundsupports hemsida

Den senaste supportinformationen finns att hämta på följande hemsida:
<http://www.sony.net/>

Utskriftsomfång

P-format

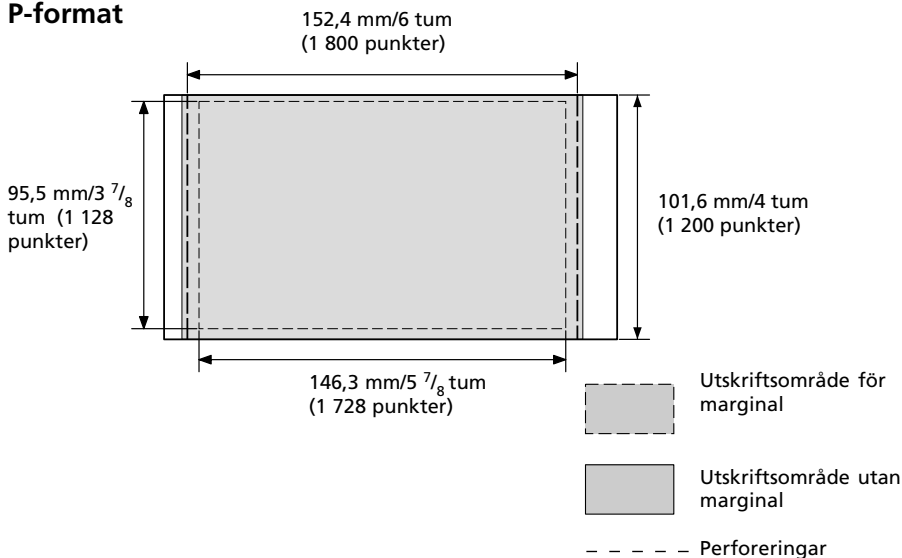

Bilderna ovan visar en bild som skrivs ut med sidförhållandet 2:3.

Utskriftsområdet skiljer sig för en utskrift med marginaler och en utan marginaler.

Ordlista

DCF (Design rule for Camera File)

Den här kameran stöder DCF-standarden (Design rule for Camera File system) som angivits av JEITA (Japan Electronics and Information Technology Industries Association) för att bibehålla utbytbarheten för filer och kompatibiliteter mellan digitalkameror och relaterade produkter. Fullständig utbytbarhet och kompatibilitet garanteras emellertid inte.

DPOF (Digital Print Order Format)

Ett format som används för registrering av den information som krävs vid automatisk utskrift av bilder som spelats in med digitalkamera, i t ex. en hemmaskrivare. Skrivaren stödjer DPOF-utskrift och skriver automatiskt ut ett i förväg angivet antal kopior av DPOF-bilder.

Exif 2.21 (Exif Print)

Exif (utbytbar bildformat för digitala kameror) Print är en global standard för digitala fotoutskrifter. En digitalkamera som stöder Exif Print lagrar alla relevanta data om själva fototillfället för varje bild. Skrivaren använder sedan dessa Exif Print-data för att säkerställa att utskriftsresultatet hamnar så nära originalbilden som möjligt^{*1}.

*1 Om Auto Fine Print 4 är aktiverad och en bild (JPEG-fil) tas av en Exif Print (Exif 2.21)-kompatibel digitalkamera, justeras bilden automatiskt till optimal kvalitet och skrivs ut.

Memory Stick/CompactFlash-kort/SD-kort

Kompakta, lätta, flyttbara lagringsmedia. För mer information, se sidorna 72 till 75.

PictBridge

En standard som specificerats av Camera & Image Products Association och som innebär att du kan ansluta en PictBridge-kompatibel digitalkamera direkt till skrivaren, utan pc emellan, och skriva ut bilden omedelbart.

Miniatyrbilder

Miniatyrbilder som representerar originalbilderna som finns lagrade som bildfiler i din digitala kamera. Skrivaren använder miniatyrerna i bildlistan.

Texter att överlagra

Texterna nedan kan användas för att överlagras på en bild. Ta en bild av önskad text i förväg och följ proceduren för att överlagra handskrift på sidorna 23 och 24 för att ange den önskade delen och överlagra den på en bild.

Thank You!

Happy Birthday

Happy Holidays

Season's Greetings

Happy New Year!

Happy New Year!

Seasons Greetings

Happy Holidays

Thank you!

Happy Birthday

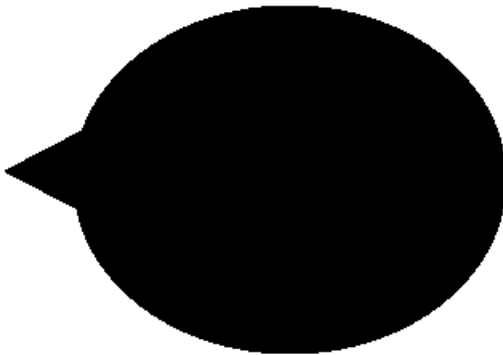
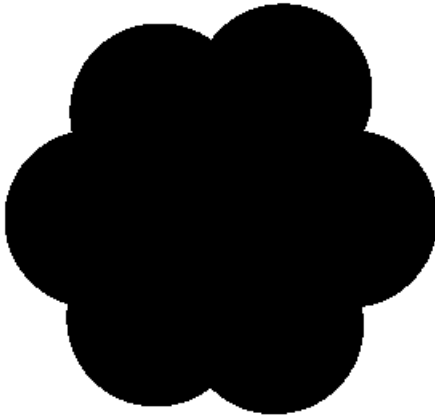
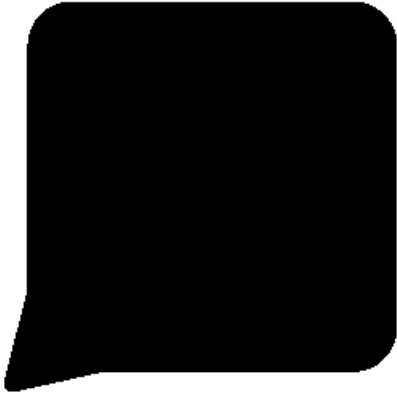

Index

A

- Alla bilder 11
- Ange utskriftsantalet 8
- Anslutning
 - Bluetooth-enhet 36
 - Dator 41
 - Digitalkamera 35
 - extern enhet 38
- Arkiv-meny 27
- Auto Fine Print4 31, 47
- AUTO TOUCH-UP 10, 47
- Avinstallation
 - Picture Motion Browser 43
 - Skrivardrivrutin 42

B

- Bakpanel 7
- Bildinformation 8
- Bildlista 9
- Bildspel 25
- Bluetooth-enhet 36
- Borders/Borderless (Marginaler/Utan marginaler) 31, 47

C

- CompactFlash-kort
 - Om hantering 75
 - Typer 74
- Creative Print 18
- Cross Filter 15

D

- Date Display Order (Visad datumordning) 34
- DCF (Design rule for Camera File) 32
- Delar och kontroller 6
- Demonstrationsläge 34
- Detaljerad visning av bilddata 8
- Display/Printer Setup 33
- DPOF 8, 11

E

- Easy Printing 11
- Edit-menyn 12
- Enhet 34
- Extern enhet 38

F

- Felmeddelanden 65
- Felsökning 50
- Filter 15
- Fish-eye-effekt 15
- Flytta en bild 13
- Formatera 29
- Frontpanel 6
- Färgband
 - Om hantering 71
- Färginställning 32
- Färgutskriftssatser
 - Om hantering 71

- Förhandsgranskning av bild 8
- Förstora och förminska en bildstorlek 9, 13

H

- Handtag 7

I

- Icon (Symbol) 34
- ID-foto 21
- Indexutskrift 11
- Indikering av associerad fil 8
- Ingångsindikeringar 8
- Installera
 - Picture Motion Browser 42
 - Skrivardrivrutin 40

J

- Justera en bild 14

K

- Kalender 20
- Kopiera en bild 27

L

- Language (Språk) 34
- Layout print 19
- LCD-bakgrundsbelysning 34
- LCD-skärm 8
- Listans ordningsföljd 34

M

Masslagringsenhet 38

Memory Stick

Formatera 29

Om hantering 73

Typer 72

Monochrome 15

O

Overlagra 23

P

Pappersriktning 46

Papperstrassel 68

Partial Color 15

PictBridge-kamera 35

PictBridge/EXT

INTERFACE-
kontakt 35, 38

Picture Motion

Browser 44

Preview 8

På/standby-indikator
35, 38, 41

På/standby-omkopplare
35, 38, 41

R

Radera en bild 28

Reducering av
röda-ögon 16

Rengöring 68

Rotera en bild 14

S

SD-kort

Om hantering 74

Typer 74

Sepia 15

Skrivarinställning 30

Skrivskyddsindikator 8

Skrivskyddsknapp 73

Skärmindikeringar 8

Spara en bild 17

Specialfilter 15

Systemkrav 39

Säkerhetsanvisningar 70

Söka en bild 26

T

Tekniska
specifikationer 75

U

USB-minne 38

Utskrift

Använda Picture Motion

Browser 44

Från en Bluetooth-enhet 36

Från en dator 39

Från en extern enhet 38

Från en PictBridge-
kamera 35

Redigerad bild 17

Utskrift med datum 32

Utskriftsantal 8, 17

Utskriftsomfång 77

Utskriftspapper

Om hantering 71

V

Växla skärmvisningen 9

Z

Zooma in 9

Zooma ut 9

Ä

Ändra visningen 8

Sony  line <http://www.sony-europe.com>
