

Guide til lynstart

Følg fremgangsmåden i trin 1 til 6 for at udskrive et billede fra en "Memory Stick", "Memory Stick Duo" eller et SD-kort. Se betjeningsvejledningen for nærmere oplysninger om betjening og andre udskrivningsmetoder.

1 Kontroller pakkens indhold.

Genstande med * bliver brugt til prøveudskrivning.

Prøvefarve-udskriftspakke *

- 10 ark udskriftspapir i postkort-størrelse
 - En toner til 10 udskrifter
- Se side 10 i betjeningsvejledningen for nærmere oplysninger.

Papirbakke *

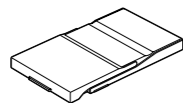

Lysnetadapter (AC-S2425) *

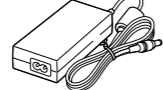

Lysnetledning *

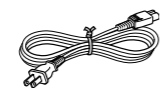

Printer *

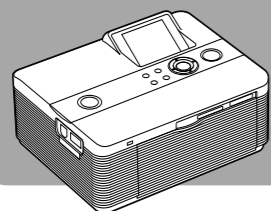

Rensepatron

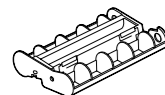

- Betjeningsvejledning
- Guide til lynstart (denne folder) *
- Garanti
- Sony slutbrugerlicensaftale for software

- Cd-rom (med Sony DPP-FP60 Printer Driver-software og Picture Motion Browser Ver. 1.1)

Ekstra udskriftspakker

Til udskrivning i 4 x 6" (101,6 x 152,4 mm) postkort-størrelse:

SVM-F40P

- 40 ark 4 x 6" udskriftspapir (pakke med 20 ark x 2)
- Toner til 40 udskrifter

SVM-F80P

- 80 ark 4 x 6" udskriftspapir (pakke med 20 ark x 4)
- Toner til 40 udskrifter x 2

SVM-F120P

- 120 ark 4 x 6" udskriftspapir (pakke med 20 ark x 6)
- Toner til 40 udskrifter x 3

2 Forbered de nødvendige genstande til prøveudskrivning.



For at lave en udskrivning lige som ovenstående prøve skal du forberede de genstande, der er nødvendige til prøveudskrivning (markeret med * i trin 1):

- Printer*
- Prøveudskriftspakke *(udskriftspapir og toner)
- Lysnetadapter*
- Lysnetledning*
- Papirbakke*

Bemærkning om udskriftspakke

For at lave en udskrift skal du have en udskriftspakke med udskriftspapir og toner. Køb en ekstra udskriftspakke, når den medfølgende udskriftspakke løber ud.

3 Sæt toneren i.

Brug en toner, der er udformet til denne printer.

1 Træk og åbn låget til tonerrummet.

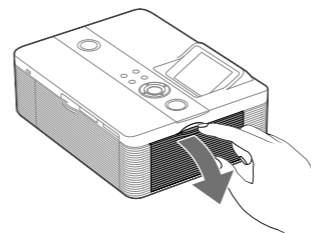

2 Isæt toneren i pilens retning, så den klikker på plads.

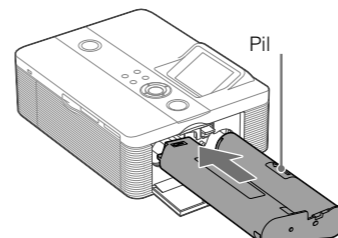

3 Luk låget til tonerrummet.

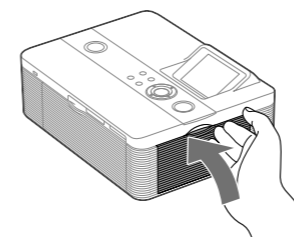

4 Læg udskriftspapiret i.

1 Åbn papirudkastbakken (①), og skyd (②) og løft derefter låget til papirbakken åbent (③).

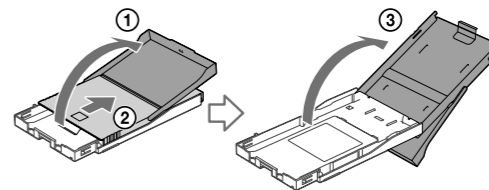

2 Læg udskriftspapiret i bakken.

Vend stempelmærket i papirfremføringsretningen og mod papirbakken.

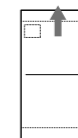

Læg beskyttelsesarket i sammen med papiret og fjern beskyttelsesarket.

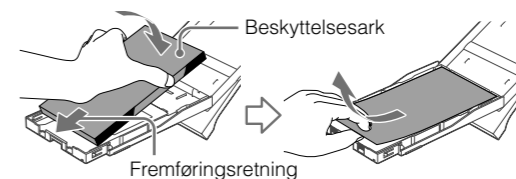

3 Luk låget til papirbakken (①) og skyd det i papirfremføringsretningen (②).

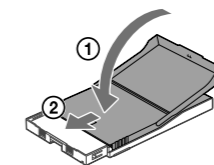

Hold papirudkastbakken åben.

4 Træk og åbn lågen til papirbakkens rum, og sæt papirbakken ind i printerens.

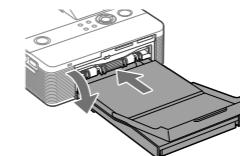

Sæt den lige ind, helt til bunden.

5 Forbind til lysnetkilden.

Sæt et af lysnetledningens stik i en stikkontakt i nærheden og det andet stik i lysnetadapteren. Forbind derefter lysnetadapterens stik til printerens DC IN 24 V-stik.

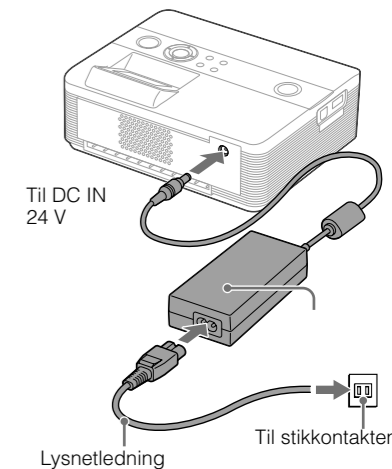

Gå til trin 6 →

6 Udskriv et billede.

Nu er printeren klar til udskrivning. Udskrivningsprocedurerne er forskellige, afhængigt af hvilket hukommelseskort eller -enhed du bruger. I denne folder forklares, hvordan billeder på hukommelseskort vælges og udskrives.

Se side 46 i betjeningsvejledningen vedrørende udskrivning af billeder fra et PictBridge-kompatibelt digitalkamera.

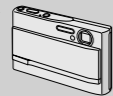

Se side 18 og 19 vedrørende brug af en anden ekstern enhed, f.eks. et digitalkamera eller en USB-hukommelse.



Forberedelser

A Forbered det ønskede hukommelseskort til udskrivning.

Forbered et hukommelseskort ("Memory Stick", "Memory Stick Duo"* eller SD-kort) med et billede, der skal udskrives.
* En "Memory Stick Duo"-adapter er ikke nødvendig.

B Sæt et hukommelseskort i den passende hukommelseskort-slot.

Hvis du isætter flere kort på samme tid, bliver det ønskede kort ikke altid registreret korrekt. Isæt kun det hukommelseskort, som du vil bruge til udskrivning.

C Tryk på (tænd/standby)-kontakten for at tænde printeren.

Et billede på hukommelseskortet vises.

Vis et billede

D Vælg et billede til udskrivning.

Tryk gentagne gange på / / / -knappen, indtil det billede, som du vil udskrive, vises.

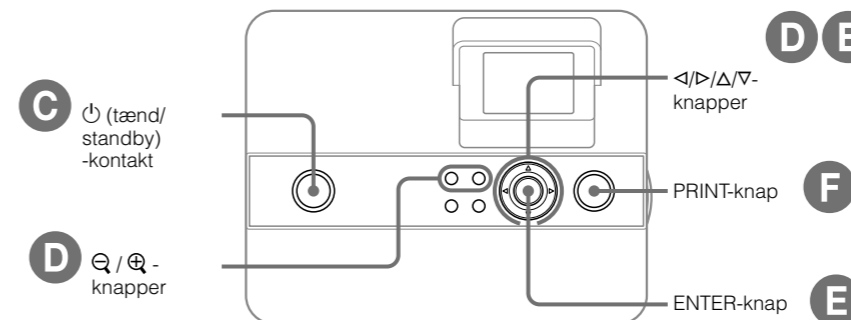
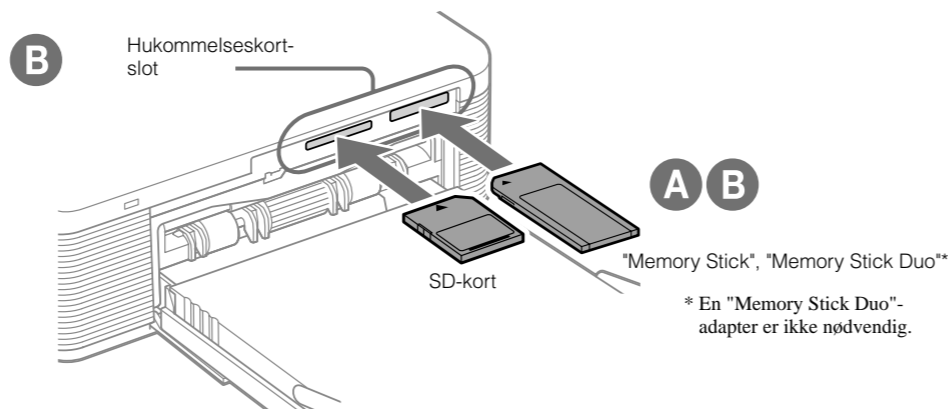

F Tryk på PRINT-knappen.

Når PRINT-indikatoren lyser blågrøn, er printeren klar til udskrivning. Når udskrivning er gennemført, og udskriftspapiret automatisk kommer frem, skal du tage det ud af papirbakken.

Udskrivning

⚙️ For at indstille antal udskrifter. (E)

- 1 Tryk på ENTER-knappen.
Indikationen af antal udskrifter vises.
- 2 Indstil antallet af udskrifter.
For at forøge antallet af udskrifter: Tryk på .
For at formindske antallet af udskrifter: Tryk på .
- 3 Tryk på ENTER-knappen.



⚙️ For at vælge et billede fra billedlisten. (D)

Tryk på (zoom ud) -knappen for at vise billedlisten. Tryk på / / / -knappen for at bevæge den røde ramme til det billede, som du vil udskrive. (For at vise et forhåndsbillede, skal du trykke på (zoom ind) -knappen.)

