

Цифров фото принтер/ Цифрова фото рамка

DPP-F800

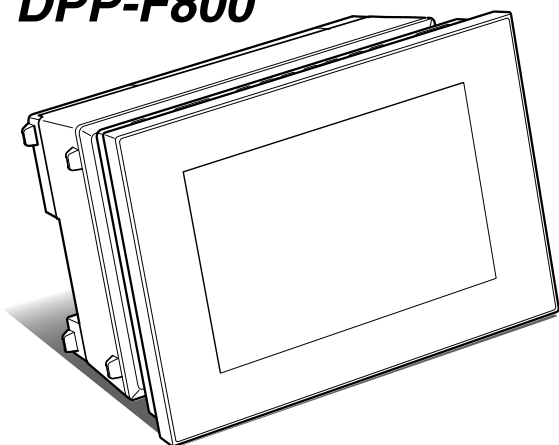

Инструкции за експлоатация

BG

Преди да използвате устройството прочетете това ръководство и го запазете за бъдещи справки.

Данни на потребителя

Моделът и серийният номер се намират от долната страна на устройството.

Запишете серийния номер на мястото, указано по-долу.

Използвайте тези номера, когато ви се налага да се обадите на дилъра на Sony относно този продукт.

Model No. DPP-F800

Сериен № _____

Тези модели не са достъпни във всяка държава и регион.



Преглед

Използване като фото рамка

Използване като принтер

Използване на различни функции

Различни функции при отпечатване

Използване на компютър

Отстраняване на проблеми

Допълнителна информация

S-Frame

Цифров фото принтер/
Цифрова фото рамка
DPP-F800

Първо прочетете това

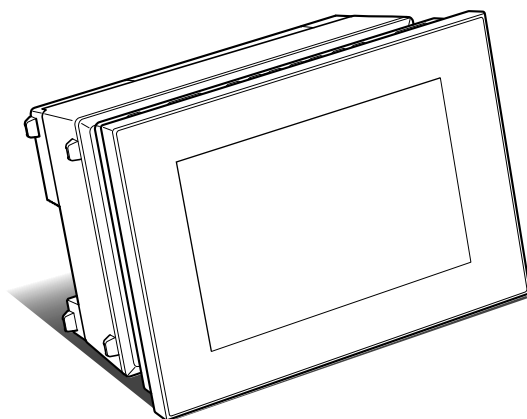

Приветстваме ви с покупката на цифровия фото принтер/цифровата фото рамка на Sony, модел DPP-F800.

Тази листовка обяснява подготовката и основните процедури за преглед и отпечатване на изображения. За да настроите това устройство и да се наслаждавате на разнообразни опции за отпечатване, моля, прочетете и приложеното ръководство Инструкции за експлоатация.

© 2010 Sony Corporation

Проверка на съдържанието на опаковката

Цифров фото принтер/Цифрова фото рамка (1)

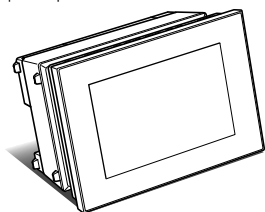

Глава за почистване (1)/
Почистващ лист (1)
(Използва се за почистване на вътрешността на устройството.)

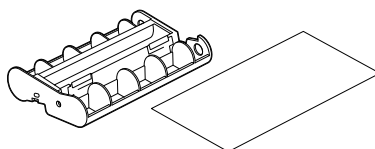

Устройство за дистанционно управление (1)



Инструкции за експлоатация (1)



Отделение за хартия (1)

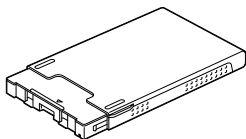

Ръководство "Първо прочетете това" (тази листовка) (1)



Променливотоков адаптер (1)

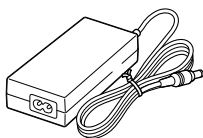

Ръководство "Комплекти за отпечатване" (1)



Кабел на захранването (1)

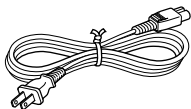

CD-ROM (1)

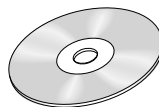

Гаранция (1)
(В някои региони гаранцията не е приложена в комплекта.)

Лицензно споразумение на Sony с крайния потребител (1)

Забележка

Формата на щекера и спецификациите на захранващия кабел се различават в зависимост от региона, в който сте закупили принтера.

Подготовка за включване

1

Подготовка на устройството за дистанционно управление.

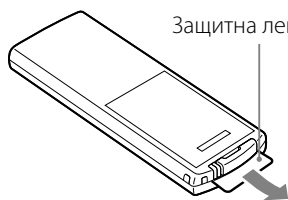

Защитна лента Преди употреба издърпайте защитната лента, както е показано на илюстрацията.

Приложената литиева батерия (CR2025) вече е поставена в устройството за дистанционно управление.

2

Свързване на източника на променлив ток.

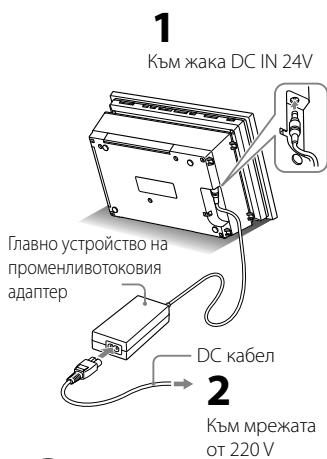

1

Към жака DC IN 24V

Главно устройство на променливотоковия адаптер

DC кабел

2

Към мрежата от 220 V

1 Включете щекера на променливотоковия адаптер в жака DC IN 24V, намиращ се от задната страна на това устройство.

2 Свържете променливотоковия адаптер към мрежата от 220 V.

→ Устройството автоматично се включва.

Това устройство автоматично се включва, когато свържете променливотоковия адаптер към мрежата от 220V. Стъпка 3 е необходима, само когато изключите устройството, докато променливотоковият адаптер е свързан към мрежата от 220 V.

3

Включете устройството.

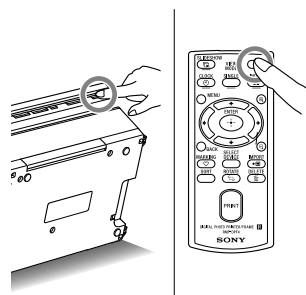

Натиснете  (включване/готовност).

Индикаторът за готовност на  (включване/готовност) на това устройство светва в зелено и логото на Sony в долната част на LCD екрана също светва.

4

Свервяване на датата и часа.

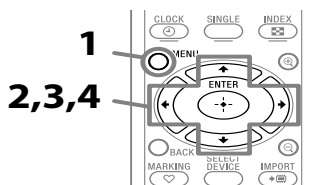

- 1 Натиснете MENU.
- 2 Натиснете ←/→, за да изберете (Настройки).
- 3 Натиснете ↑/↓, за да изберете [Date/time Settings], и след това натиснете (ENTER).
- 4 Задайте настоящата дата и час, като следвате напътствията, изведени на екрана.

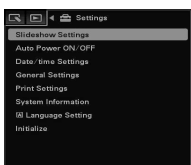

5

Поставяне на картата с памет.

1

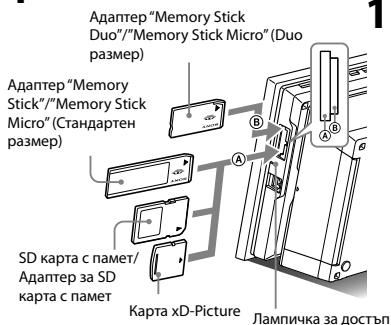

- 1 Поставете здраво картата с памет в съответното гнездо.

→ Лампичката за достъп мига, когато поставите картата с памет правилно.

Когато използвате mini SD/SDHC **1**, micro SD/SDHC **2** или "Memory Stick Micro" носител **3**, се уверете, че сте поставили носителя в правилния адаптер.

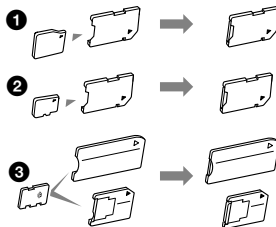

- Ако лампичката за достъп не мига, проверете дали картата с памет е поставена в правилна позиция.

След като поставите картата

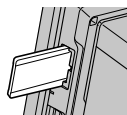

Адаптер "Memory Stick"/"Memory Stick Micro" (Стандартен размер)

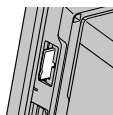

Адаптер "Memory Stick Duo"/"Memory Stick Micro" (Duo размер)

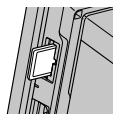

SD карта с памет/Адаптер за SD карта с памет

2



- 2 Автоматично стартира операция по изреждане на запазените в картата с памет изображения.

Преглед на изображения

1

Избор на режим на преглед.

Бутони VIEW MODE

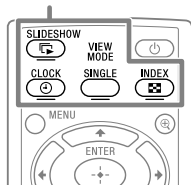

Натиснете бутона, който съответства на желаня режим за преглед.

За подробности се обърнете към стр. 26 до 31 от ръководството Инструкции за експлоатация.

Бутони и вид на дисплея за режима на преглед

Часовник и календар



Индекс



Дисплей с единично изображение



Изреждане на изображения



2

Избор на вид режим на преглед.

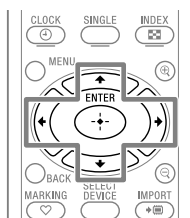

Натиснете $\leftarrow/\rightarrow/\uparrow/\downarrow$, за да изберете вид режим на преглед, и натиснете ENTER .



Стилове

Можете да използвате различните стилове за всеки режим на преглед.

Изберете вида на желания стил.

За подробности относно начините на преглед вижте обясненията за всеки режим на преглед в ръководството Инструкции за експлоатация.

Можете да завъртите това устройство в портретна или пейзажна позиция без да местите стойката.
(Изгледът и ориентацията на изображението на екрана автоматично се променя в зависимост от ориентацията на това устройство.)

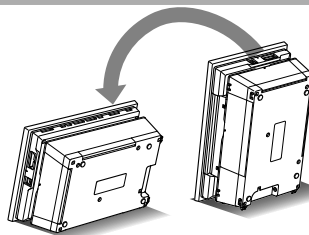

Да започнем отпечатване Преди отпечатване

1

Поставете устройството в легнало положение (позиция за отпечатване) и отворете вратичката на отделението за хартията.

2

Повдигнете екрана нагоре.

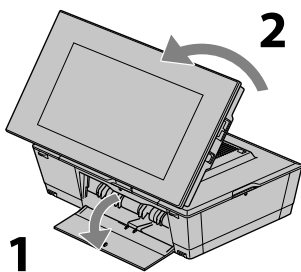

Отпечатване

1

Поставете хартия в отделениято за хартия.

1

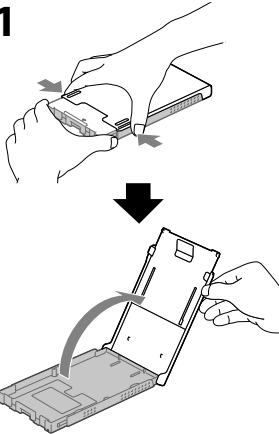

1 Отворете капачето на отделениято за хартията. Придържайте капачето от двете страни (както е показано със стрелките) и го отворете.

2

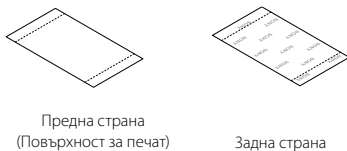

2 Уверете се, че фотохартията не е поставена на обратно.

3



3 Поставете фотохартията в отделениято, като внимавате защитният лист да гледа нагоре.

Защитен лист (Ако защитният лист липсва, заредете хартията, като поставите повърхността, върху която ще отпечатвате (тази без воден знак), нагоре.)

4

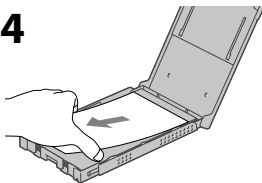

4 Отстранете защитния лист от отделениято.



Не можете да отпечатвате върху защитния лист. (Това може да причини неизправност.)

Забележки

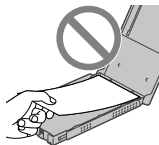

Не докосвайте повърхността за отпечатване!

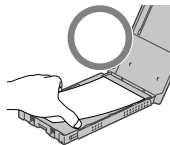

Не изрязвайте перфорираните части!

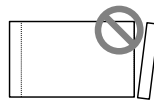

Не огъвайте!



Не отпечатвайте върху вече използвана фотохартия!

- Можете да използвате само комплекти за цветен печат на Sony, предназначени за употреба с това устройство. Не можете да използвате други комплекти за печат. За информация относно комплектите за цветен печат, които можете да използвате, вижте приложеното ръководство "Комплекти за отпечатване".
- Можете да поставите до 20 листа фотохартия.
- Преди да започнете печата се уверете, че фотохартията не е поставена на обратно.

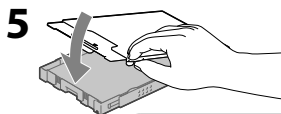

5 Затворете капачето на отделението за хартията.

Ако не можете да затворите капачето на отделението

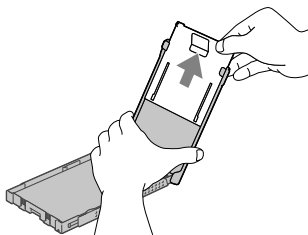

Изтеглете плъзгача и след това затворете капачето на отделението за хартията.

2

Поставете отделението за хартията и касетата с мастилената лента, докато всяко от тях щракне.

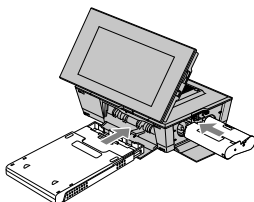

Място на инсталация за отпечатване

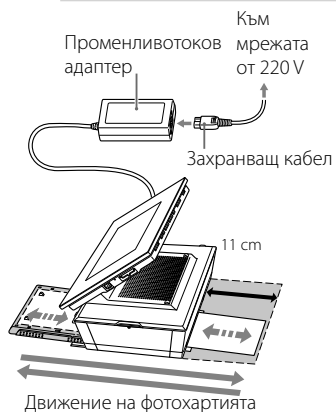

Инсталирайте устройството така, че да има най-малко 11 cm свободно място от задната му страна.

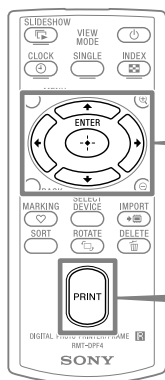

3 Изберете изображение за отпечатване.

Неколкократно натиснете бутона \leftarrow/\rightarrow , докато изображението, което желаете да отпечатате, се изведе.

4 Натиснете PRINT.

Почистване

Ако на отпечатаните снимки има бели черти или точки, почистете вътрешността на устройството.

За подробности се обърнете към стр. 97 от ръководството "Инструкции за експлоатация".

- 1** Извадете от устройството всички карти с памет, USB кабели, мастилената лента, това отделение за хартията, както и самата хартия.
- 2** Поставете почистващия лист в отделението за хартия като внимавате страната без щампата да сочи нагоре.
- 3** Поставете приложената глава за почистване и отделението за хартията в принтера, и натиснете PRINT.

Какво можете да отпечатвате с това устройство

Можете да се наслаждавате на отпечатване по най-различни начини

Творчески разпечатки

→ стр. 55 до 59 в ръководството Инструкции за експлоатация



Календар



Различно оформени снимки



Снимки за лични документи

Групово разпечатване

→ стр. 60 в ръководството Инструкции за експлоатация



Индекс разпечатки

Отпечатване на всички DPOF разпечатване

Процес на разпечатване

Този принтер работи с мастилено-струйна система на разпечатване.

При тази система на печат, термичната глава за печат се нагрява, когато минава над жълтия, магента или циан слоя на мастилената лента, което причинява изпаряването на мастилото и полепването му по повърхността на фотохартията. Последният цикъл на работа наславга покривен слой за защита на разпечатаната повърхност.

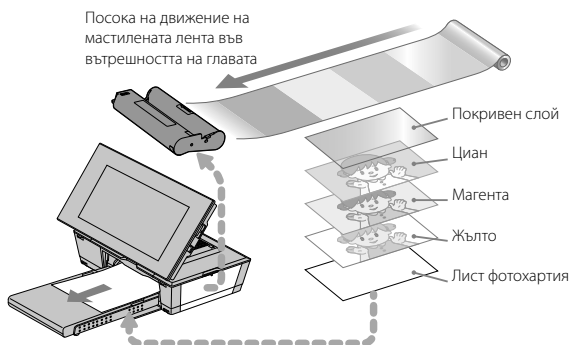

Забележки

- Не можете да използвате повторно мастилената лента. Не можете да я използвате отново, като я превъртите.
- Номерът върху касетата с мастилената лента указва максималния брой разпечатки, които можете да направите с тази касета.
(Например SVM-F40P означава, че можете да отпечатвате до 40 листа.)
- При всяко отпечатване на цвят фотохартията излиза от задния и предния отвори за хартията. Изчакайте, докато отпечатването приключи, и фотохартията автоматично ще се извади върху отделението за хартията.

ПРЕДУПРЕЖДЕНИЕ

За да намалите риска от пожар или токов удар, не излагайте устройството на дъжд или влага.

ВАЖНИ МЕРКИ ЗА БЕЗОПАСНОСТ

-ЗАПАЗЕТЕ ТЕЗИ ИНСТРУКЦИИ

ОПАСНОСТ

ЗА ДА НАМАЛИТЕ РИСКА ОТ ПОЖАР ИЛИ ТОКОВ УДАР, ВНИМАТЕЛНО СЛЕДВАЙТЕ ТЕЗИ ИНСТРУКЦИИ

Ако формата на щекера не отговаря на формата на контакта, използвайте адаптер за щекер, който е подходящ за дизайна на мрежовия контакт.

Не излагайте батериите на прекалена горещина, като например на пряка слънчева светлина, огън или подобни.

ВНИМАНИЕ

Сменяйте батерията единствено с определения вид. В противен случай може да се получи пожар или е възможно да се нараните. Извърляйте употребяваните батерии в съответствие с инструкциите.

За потребителите в Европа

Този продукт е изпитан и отговаря на изискванията на ЕМС директивата за използване на свързващи кабели, които са по-къси от 3 метра.

Внимание

Възможно е електромагнитни полета с определена честота да повлияят на изображенията от това устройство.

Забележка

Ако статично електричество или електромагнетизъм причини прекъсване на операцията по трансфер на данни, рестартирайте програмата или изключете и отново включете комуникационния кабел (USB, и т.н.).

Изхвърляне на стари електрически и електронни уреди (приложимо в Европейския съюз и други Европейски страни със системи за разделно събиране на отпадъци)



Този символ върху устройството или върху неговата опаковка показва, че този продукт не трябва да се третира като домакински отпадък. Вместо това той трябва да бъде предаден в съответния събирателен пункт за рециклиране на електрически и електронни уреди. Като предадете този продукт на правилното място, вие ще помогнете

за предотвратяване на негативните последици за околната среда и човешкото здраве, които биха възникнали при изхвърлянето му на неподходящо място. Рециклирането на материалите ще спомогне да се съхранят природните ресурси. За подробна информация относно рециклирането на този продукт можете да се обърнете към местната градска управа, фирмата за събиране на битови отпадъци или магазина, откъдето сте закупили продукта.

Изхвърляне на използвани батерии (приложимо за страните от Европейския съюз и други европейски страни, използващи система за разделно събиране на отпадъци)



Този символ на батериите или на тяхната опаковка показва, че този продукт не трябва да се третира като домашен отпадък. Химическият символ на живака (Hg) или оловото (Pb) се добавяят, ако батерията съдържа повече от

0.0005% живак или 0.004% олово. Изхвърлянето на батериите на правилното място ще предотврати потенциални негативни последици за околната среда и човешкото здраве, които в противен случай, при неправилното изхвърляне на

продукта, могат да се случат. Рециклирането на материалите ще помогне за запазването на естествените ресурси.

В случай, че поради мерки за безопасност или интегритет на данните продуктът трябва постоянно да бъде свързан с батерията, то отстраняването на батерията от устройството трябва да се извършва единствено в квалифициран сервиз. За да се уверите, че батерията ще бъде правилно изхвърлена, когато животът ѝ изтече, предайте батерията в правилния събирателен пункт за рециклиране на електрическо и електронно оборудване.

За по-подробна информация относно всички други видове батерии, моля, прегледайте частта относно безопасното сваляне на батериите от продукта. Предайте батериите в правилния събирателен пункт за рециклиране на батерии.

За по-подробна информация относно рециклирането на този продукт, свържете се с общинската служба във вашия град, службата за изхвърляне на отпадъци или с магазина, от който сте закупили продукта.

Забележка за потребители в гържави, попадащи под изискванията на директивите на Европейския съюз

Производителят на този продукт е Sony Corporation, 1-7-1 Konan, Minato-ku, Токио 108-0075, Япония. Оторизираният представител за ЕМС и безопасност на продукта е Sony Германия, GmbH, Hedelfinger Strasse 61, 70327 Штутгарт, Германия. За сервиз и проблеми с гаранцията, моля, обръщайте се към адресите, които са ви дадени в отделните сервизни книжни и гаранционни карти.

Копирането, редактирането или отпечатването на CD, телевизионни програми, защитен материал, като например снимки или публикации, както и на всякакви други материали, освен на вашите собствени записи или творения, е ограничено единствено за използване в домашни условия или за лична употреба. Ако не държите правата на материалите, които ще бъдат копирани, тяхното използване може да наруши авторските им права и да бъде основание за съдебни иски от съответните притежатели на тези права. Когато използвате фото изображения с този принтер, бъдете особено внимателни, за да не нарушите съществуващите авторски права. Всяка неразрешена употреба или модификация на чужди изображения може да е в нарушение на закона. Възможно е снимането да е забранено при някои представления, изложения и изложби.

Препоръки за подсигуриране на данни

За да избегнете потенциален риск от загуба на данни, причинен от случайна операция или повреда на принтера, препоръчваме ви да запазите копие от вашите данни.

Информация

ПРОДАВАЧЪТ НЕ Е ОТГОВОРЕН ЗА КАКВАТО И ДА БИЛО ДИРЕКТНА, СЛУЧАЙНА ИЛИ СЛЕДСТВЕНА ПОВРЕДА, КАКТО И ЗА ЗАГУБА НА ДАННИ, ПРИЧИНЕНА ОТ ДЕФЕКТНИ ПРОДУКТИ ИЛИ ИЗПОЛЗВАНЕТО НА ТАКИВА.

Sony не носи отговорност за случайни или следствени повреди, а също и за загуба на записано съдържание, причинена от употреба или повреда на устройството или картата с памет.

Забележки за LCD екрана

- Изведеното на екрана изображение не е идентично с качеството и цветовете на отпечатаното изображение, тъй като фосфорните методи или профили се различават. Това не е неизправност.
- Не натискайте LCD екрана. Възможно е екранът да загуби цветовете си и това да причини неизправност.
- Излагането на LCD екрана на директна слънчева светлина за продължителен период от време може да причини повреда.
- LCD екранът е произведен по високо прецизна технология, така че 99,99% от пикселите му са ефективни. Въпреки това, възможно е на LCD екрана да се появят малки тъмни и/или ярки точки (бели, червени, сини или зелени на цвят). Появата им е нормална и е в резултат на производствения процес, и по никакъв начин не засяга качеството на печат.

- При студени условия е възможно изображенията да оставят следи на екрана. Това не е неизправност.

Забележка за потребители

Program © 2010 Sony Corporation

Documentation © 2010 Sony Corporation

Всички права запазени. Това ръководство или софтуерът, описан тук, като цяло или части от него, не могат да бъдат преобразувани, превеждани или прехвърляни на каквато и да е съвместима машина без предварителното писмено одобрение на Sony Corporation.

ПРИ НИКАКВИ ОБСТОЯТЕЛСТВА SONY CORPORATION НЕ НОСИ ОТГОВОРОСТ ЗА КАКВИТО И ДА Е ИСКОВЕ, ЩЕТИ ИЛИ ЗАДЪЛЖЕНИЯ, НЕЗАВИСИМО ДАЛИ СА СЛЕДСТВИЕ ПО СИЛАТА НА ДОГОВОР, ЗАКОНОНАРУШЕНИЕ ИЛИ ДРУГО, ИЛИ ПРОИЗТИЧАТ ВЪВ ВРЪЗКА ИЛИ НЕ С ТОВА РЪКОВОДСТВО ИЛИ СЪС СОФТУЕРА И НЕГОВОТО ИЗПОЛЗВАНЕ, ИЛИ СА В РЕЗУЛТАТ ОТ ДРУГИ ОТНОШЕНИЯ С НЕГО.

Нарушавайки целостта на печата на плика, в който е поставен CD-ROM диска, вие приемате всички правила и условия на това споразумение. Ако не приемате правилата и условията в това споразумение, моля, върнете диска в неразпечатан плик, заедно с останалата част от опаковката, в магазина, от където сте го закупили.

Sony Corporation си запазва правото по всяко време и без предупреждение да извършва модификации на това ръководство или на информацията, която се съдържа тук.

Софтуерът, описан тук, може да се подчинява на правила от отделно потребителско лицензно споразумение.

Всички дизайнерски данни, като например снимките, предоставени в този софтуер, не могат да бъдат модифицирани или копирани, освен ако не са за лична употреба. Всеки неразрешен опит за копиране на този софтуер е забранен от законите за авторското право.

Моля, обърнете внимание, че неразрешеното копиране или модификация на регистрирани продукти от трети лица би могло да наруши правата на съответните им притежатели.

За подробно описание относно търсената от вас функция се обърнете към ръководствата “Първо прочетете това” и “Комплекти за отпечатване”.

Съдържание

Забележка за потребители 5

Преди да започнете

Функции 10

Как да използвате като фото рамка 10

Как да използвате като принтер 11

Можете да направите дори това 11

Проверка на включените аксесоари 12

Списък на частите 13

Дисплей с информация 16

Режим на извеждане на единично
изображение 16

Режим на извеждане на индекс
изображение 16

Нека започнем

(основни операции)

Използване като фото рамка

Подготовка на устройството за
гистанционно управление 20

Въртене на устройството 21

Свързване към променливотоков
източник 22

Включване на устройството 23

Сверяване на датата и часа 24

Поставяне на карта с памет 25

Промяна на дисплея 26

Дисплей на изреждане на

изображения 28

Дисплей с часовник и календар 29

Режим на извеждане на единично

изображение 30

Режим на извеждане на индекс

изображение 31

Използване като принтер

Подготовка 32

Поставяне на устройството в

позиция за разпечатване (легло

положение) 32

Поставяне на масилена

лента 33

Зареждане на копирна хартия 34

Основни разпечатки 36

Отпечатване в режим на преглед на
единично изображение 36

Отпечатване в режим на изреждане на
изображения 36

Използване на различни функции (допълнителни операции)

Изреждане на изображения 40

Промяна на настройките за изреждане
на изображения 40

Прехвърляне на изображения от
картата с памет към въградената

памет 42

Определяне на устройство за
възпроизвеждане 44

Прехвърляне на изображение от
въградената памет към картата

с памет 45

Изтриване на изображение 46

Регистриране на маркировка 48

Търсене на изображение

(Филтриране) 49

Регулиране на позицията и размера
на изображението 50

Увеличаване/намаляване на
изображението 50

Въртене на изображение 51

Промяна на настройките за
функцията за автоматично

включване/изключване на

захранването 51

Различни функции при отпечатване (допълнителни опции)

Промяна на настройките за
отпечатване

(Date Print, Borders, Pages Per Sheet)

(Отпечатване на дата, Рамкиране,

Страници за лист) 54

Създаване на "CreativePrint"

(Творчески разпечатки)

(Calendar/Layout print/ID Photo)

(Календар/Различно оформени

снимки/Снимки за документи) 55

Създаване на календар 55

Създаване на Layout разпечатки (различно оформени снимки)	57
Създаване на ID снимка (снимки за документи)	57
Редактиране на изображение	58
Настройка на качеството на изображението	59
Запазване на изображение	59
Групово разпечатване (Index Print/DPOF Print/Print All) (Индекс отпечатване/Отпечатване на DPOF изображения/Отпечатване на всички изображения).....	60

Промяна на настройките на устройството

Промяна на настройките.....	61
Процедура по настройка	61
Опции, които можете да настроите.....	63

Свързването към компютър ви предоставя дори още повече възможности

Използване на компютър

Какво можете да правите, когато свържете към компютър.....	68
Системни изисквания.....	68
Преди да свържете към компютър.....	69
Свързване към компютър.....	70
Избор на функция на устройството.....	70

Използване на въградената памет на това устройство

Копиране на изображения от вашия компютър на това устройство.....	71
Изключване на компютъра.....	72

Отпечатване от компютър

Отпечатване на изображения от компютър.....	73
Инсталиране на софтуер.....	73
Инсталиране на драйвера за принтера.....	73
Инсталиране на PMB (Picture Motion Browser).....	75

Отпечатване на снимки от компютър.....

Отпечатване на снимки от PMB (Picture Motion Browser).....	76
Регистриране на папка.....	80
Отпечатване чрез софтуерно приложение, което се предлага в търговската мрежа.....	80

Отстраняване на проблеми

Съобщения за грешки.....	84
Ако се получи проблем.....	87
Ако се получи задръстване с хартия.....	96
Почистване.....	97

Допълнителна информация

Карти с памет.....	100
“Memory Stick” носител.....	100
SD карта.....	101
xD-Picture карта.....	101
Забележки относно използването на картата с памет.....	102
Технически характеристики.....	103
Търговски марки и авторски права.....	105
Предпазни мерки.....	105
Безопасност.....	105
Инсталация	106
Почистване.....	107
Извърляне на устройството.....	107
Азбучен указател.....	108

Възможно е илюстрациите в това ръководство леко да се различават от реалните.

Бележки

Преди да започнете

Презлед

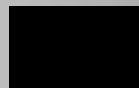

Функции

Като фото рамка или като принтер, вие можете да използвате Вашия Цифров фото принтер/Цифрова фото рамка в различни ситуации.

Цифровият фото принтер/Цифровата фото рамка на Sony DPP-F800 извежда снимките от вашия цифров фотоапарат на екрана си и отпечатва вашите любими изображения лесно и без да се налага използването на компютър.

Как да използвате като фото рамка

- Можете да се наслаждавате на презентации, съставени от ваши снимки (стр. 40)



Режим на преглед на единично изображение



Режим на преглед на няколко изображения



Режим на преглед на часовника



Режим на преглед на календар

- Можете да се наслаждавате на различен стил на дисплея (стр. 29-31)

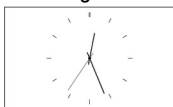

Дисплей на часовник



Дисплей на календар



Режим на преглед на единично изображение



Режим на преглед на индекс изображения

- Можете да преглеждате сортирани изображения (стр. 49)

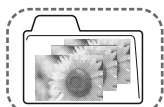

Сортиране по папка



Сортиране по дата на запис

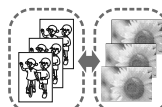

Сортиране по портретна/пейзажна ориентация



Сортиране по маркировки

- Можете да преглеждате снимки в хоризонтална или вертикална позиция (стр. 21)

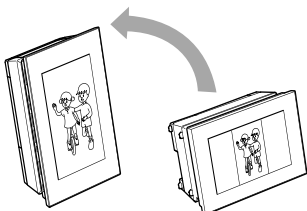

- Можете да преглеждате снимки колкото време желаете (стр. 51)

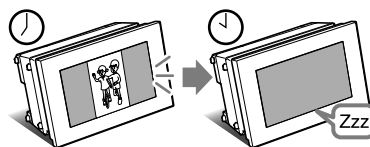

Как да използвате като принтер

- Можете да отпечатате снимката така, както изглежда (стр. 36)

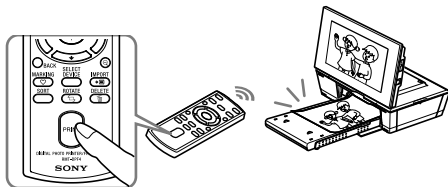

- Можете да отпечатвате по различни начини (стр. 54)



Отпечатване
на дата



Отпечатване
с/без рамка



Изображения
на страница

- Можете да създавате календар с ваши любими снимки, да създавате различно оформление за отпечатване на снимките и да отпечатвате снимки за лични документи (стр. 55)



Календар



Различно
оформени снимки



Снимки за лични
документи

Можете да направите дори това

- Можете да прибавяте изображения към вградената памет (стр. 42)
Можете да прибавяте изображения от картата с памет към вградената памет.
- Можете да прехвърляте изображения (стр. 45)
Можете да прехвърляте изображения от вградената памет към картата с памет.

- Можете да свържете към компютър, за да прехвърляте или отпечатвате изображения (стр. 68)

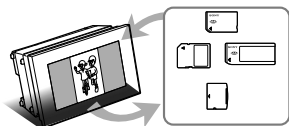
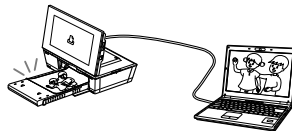

Проверка на включените аксесоари

Уверете се, че следните аксесоари са включени в комплекта.

- Цифров фото принтер/рамка (1)

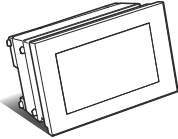

- Устройство за дистанционно управление (1)

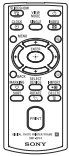

- Променливотоков адаптер (1)

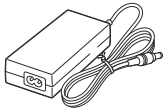

- Кабел на захранването*¹ (1)

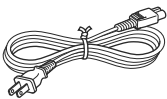

- Отделение за хартия (1)

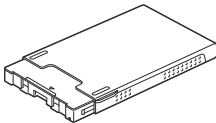

- Глава за почистване (1)
- Почистващ лист (1)

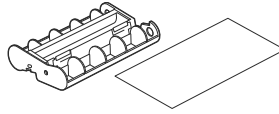

- CD-ROM (Windows Printer Driver Software Ver.1.0 и PMB (Picture Motion Browser Ver.5.2)) (1)

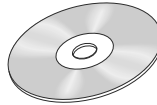

- Инструкции за експлоатация (това ръководство) (1)
- Ръководство “Първо прочетете това” (1)
- Ръководство “Комплекти за отпечатване” (1)
- Гаранция (В някои региони гаранцията не е приложена в комплекта.) (1)
- Лицензно споразумение на Sony с крайния потребител (1)

*¹Формата на штекера и спецификациите на захранващия кабел се различават в зависимост от региона, в който сте закупили принтера.

Комплекти за отпечатване на Sony (прогават се отделно)

Моля, използвайте допълнителен комплект за цветни разпечатки на Sony, специално проектиран за това устройство. Не можете да използвате други комплекти за разпечатване.

Относно приложния кабел на захранването

Приложният захранващ кабел е за употреба само с това устройство и не може да се използва с други електрически устройства.

Списък на частите

За повече информация вижте страниците, указани в скобите.

Предна част

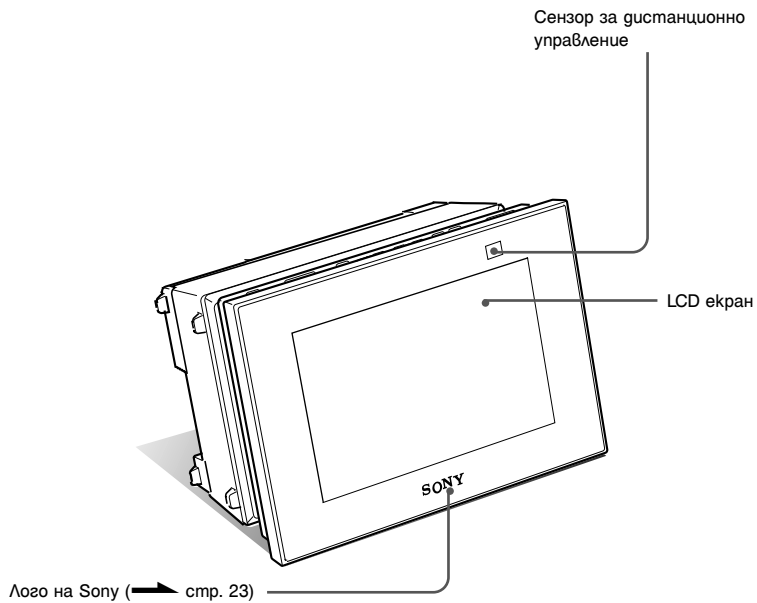

Задна част

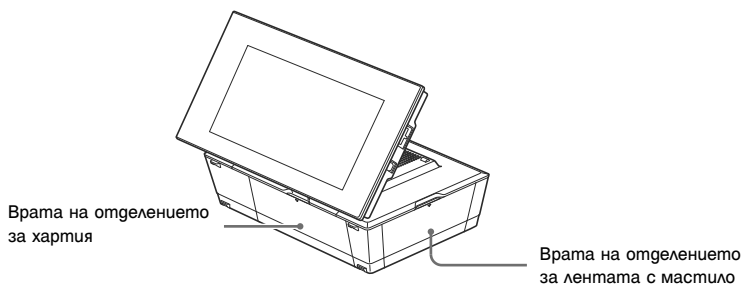
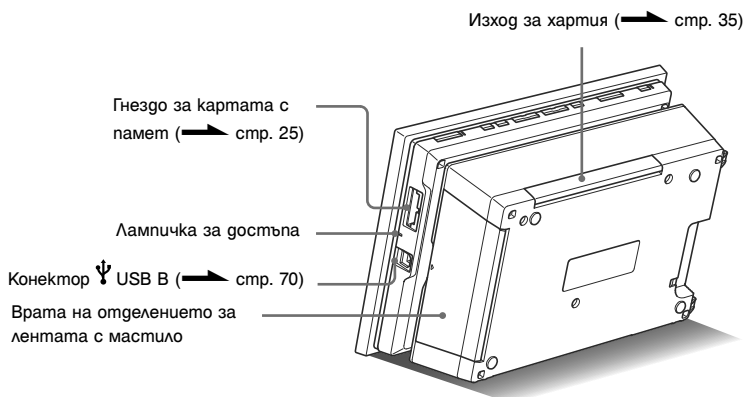
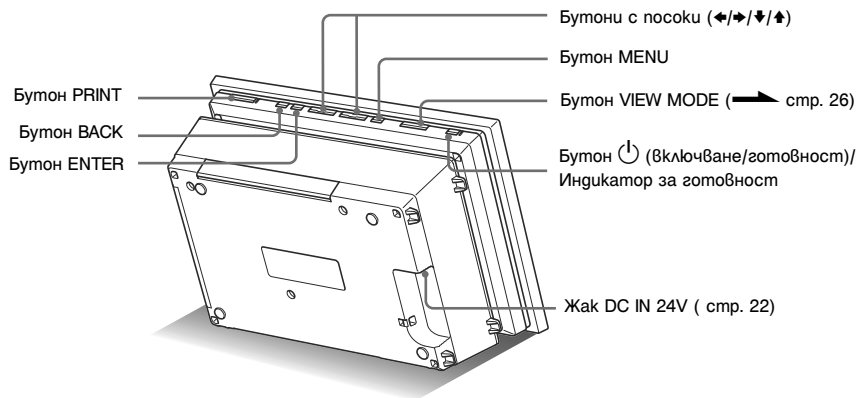

Устройство за дистанционно управление

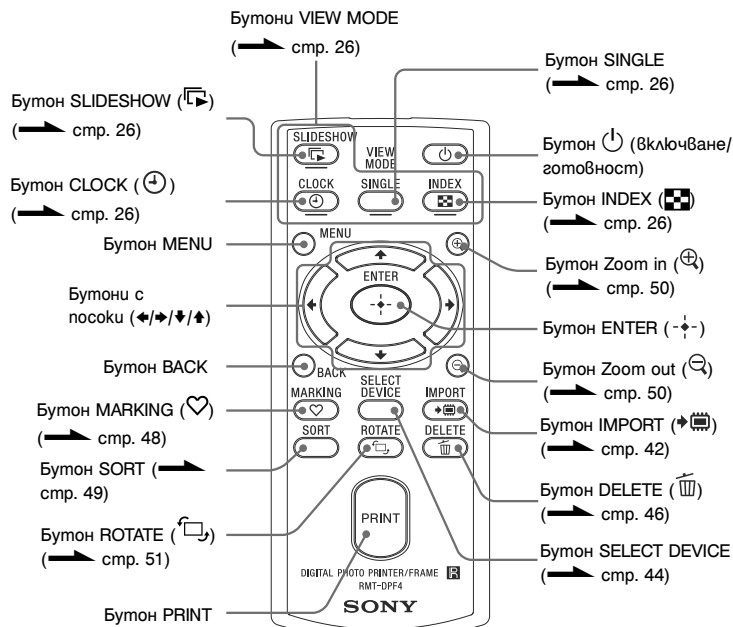

Относно описанията в това ръководство

Операциите, описани в това ръководство, са базирани на информацията, произтичаща от работата с устройството за дистанционно управление. Когато една операция се извършва по различен начин, например посредством устройството за дистанционно управление или бутоните на това устройство, операцията ще бъде описана като “съвет”.

Дисплей с информация



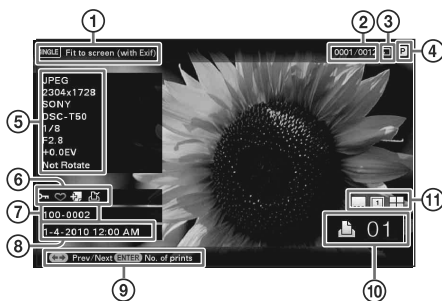

Режим на извеждане на единично изображение

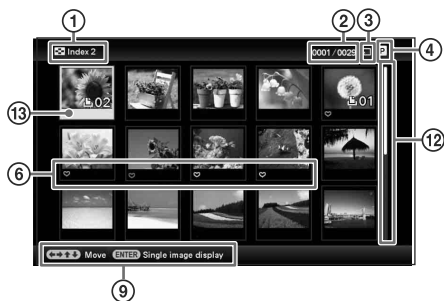















Режим на извеждане на индекс изображение



Извежда се следната информация

Опции	Описание
① Вид на дисплея	Извежда се наименованието на начина на преглед. Преглед на единичен екран <ul style="list-style-type: none"> • Преглед на цяло изображение • Изпълване на екрана • Преглед на цяло изображение (с Exif) • Изпълване на екрана (с Exif) Дисплей с индекс изображения <ul style="list-style-type: none"> • Индекс1 • Индекс2 • Индекс3
② Номер на изображението/Общ брой изображения	Показва броя на изведените изображения и общия брой на снимките.
③ Информация за устройството	Извежда се икона, която показва носителя, от който се извежда изображението. <ul style="list-style-type: none"> •  (Вградена памет) •  (“Memory Stick”) •  (SD карта с памет) •  (xD-Picture карта)
④ Вид на мастилената лента	Извежда се видът на инсталираната мастилена лента. <ul style="list-style-type: none"> • P (P размер) • C (Почистваща глава)

	Опции	Описание
⑤	Информация за изображението	Извежда се подробна информация за изображението. <ul style="list-style-type: none"> • Формат на файла (JPEG (4:4:4), JPEG (4:2:2), JPEG (4:2:0), BMP, TIFF) • Брой пиксели (ширина x дължина) • Производител на устройството за въвеждане на изображение • Име на модела на устройството за въвеждане на изображение • Скорост на затвора (например 1/8) • Стойност на диафрагмата (например F2.8) • Стойност на експонацията (например +0.0EV) • Информация за въртене
⑥	Информация за настройки	Извежда се информацията с настройка. <ul style="list-style-type: none"> •  (Информация за защита) •  (Информация за сроден файл) (Извежда се, когато съществува сроден файл, като например малък по размер файл с изображение за електронна поща или видеоклип.) •  (Извежда се, когато се регистрира маркировка). •  DPOF (Извежда се, ако изображението е зададено за отпечатване в DPOF формат (Digital Print Order Format (Ред за цифрово отпечатване).))
⑦	Номер на изображението (Номер на папка-файл)	Извежда се, ако изображението е DCF-съвместимо. Ако изображението не е DCF-съвместимо, се извежда името на файла. Името на файла може да се различава от това, което е изведено на вашия компютър.
⑧	Дата/час на записа	Извежда се датата и часът, когато е записано изведеното изображение.
⑨	Съобщение с насока	Извежда се съобщение с насока.
⑩	Зададен брой разпечатки	Извежда се броят на зададените разпечатки
⑪	Информация за настройките за отпечатване	Извеждат се настройките за отпечатване на дата, рамка и оформление. (Само когато устройството е в позиция за разпечатване (стр. 32).) <ul style="list-style-type: none"> •  (Отпечатване на дата ON) •  (Отпечатване на дата и час ON) •  (С рамка 1 ON) •  (С рамка 2 ON) •  (Изображения на страница 4 ON) •  (Изображения на страница 9 ON) •  (Изображения на страница 16 ON)
⑫	Лента за преглед	Лентата за преглед показва местоположението на избраната снимка сред всички снимки или в сортираните резултати (стр. 49).
⑬	Курсор	Можете да преместите курсора, за да изберете изображение, като използвате  /  /  /  .

Бележки

Нека започнем (основни операции)

Използване като фото рамка

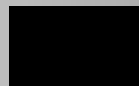

Използване като принтер

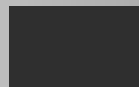

Подготовка на устройството за дистанционно управление

В устройството за дистанционно управление вече е заредена приложената литиева батерия (CR2025). Преди да използвате устройството за дистанционно управление, свалете защитната лента, както е показано на илюстрацията.

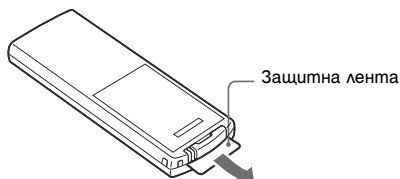

Използване на устройството за дистанционно управление

Насочете горния край на устройството за дистанционно управление към сензора на устройството.



Смяна на батерията на устройството за дистанционно управление

Ако устройството за дистанционно управление спре да работи, сменете батерията (CR2025 литиева батерия) с нова.

1 Натиснете гържача.

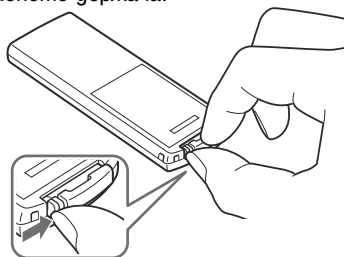

2 Изгърпайте гържача на батерията.

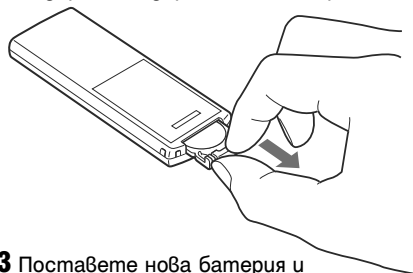

3 Поставете нова батерия и натиснете гържача в устройството за дистанционно управление. Заредете батерията, като се съобразите с поляритета, така че страната “+” да гледа нагоре.

ПРЕДУПРЕЖДЕНИЕ

Батерията може да експлодира, ако не работите внимателно с нея. Не презареждайте и разглобявайте батерията, и не я хвърляйте в огън.

Забележки

- Когато зарядът на литиевата батерия отслабне, е възможно да не успеете да оперирате с устройството за дистанционно управление, ако се намирате твърде далеч от самото устройство; възможно е и самото устройство за дистанционно управление да не работи правилно. В този случай сменете батерията със Sony CR2025 литиева батерия. Използването на батерия, различна от указаната, крие риск от пожар или експлозия.

- Използването на батерия, различна от указания вид, може да доведе до пробив в изолацията.
- Изхвърляйте използваните батерии на определените за това места.
- Не оставяйте устройството за дистанционно управление на твърде горещи и влажни места.
- Внимавайте във вътрешността на устройството за дистанционно управление да не попаднат чужди предмети – например, когато сменят батерията.
- Неправилната употреба на батерията може да причини протичане на батерията и корозия.
 - Не презареждайте батерията.
 - Когато не планирате да използвате устройството за дистанционно управление за дълъг период от време, извадете батерията от устройството за дистанционно управление, за да предотвратите риска от протичането ѝ, а също и евентуална корозия.
 - Неправилното поставяне на батерията, разглобяването ѝ, прегряването на батерията или изхвърлянето на батерията в огън може да причини пробив или протичане.

Въртене на устройството

Поставяне в портретна или пейзажна позиция

Можете да зададете това устройство в портретна или пейзажна позиция, като го завъртите без да местите стойката.

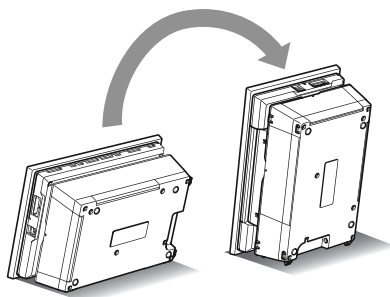

Когато поставите устройството във вертикално положение с бутоните от долната страна, изображението също автоматично се завърта във вертикална позиция.

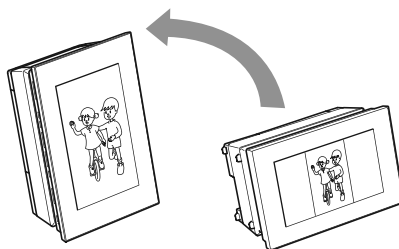

Забележки

- Проверете дали стойката е стабилна. Ако стойката не е поставена правилно, устройството може да падне.
- Когато устройството бъде поставено във вертикална позиция или ако е изключено, логото на Sony не свети.
- Можете да завъртите изображението и ръчно. (стр. 51)
- За да отпечатате снимка, поставете устройството в положение за печат (легнало положение) (стр. 32).

Свързване към променливотоков източник

- 1** Включете щекера на променливотоковия адаптер в жака DC IN 24V, намиращ се от задната страна на устройството.
- 2** Свържете единия край на захранващия кабел към променливотоковия адаптер и свържете другия край на кабела към мрежата от 220 V.
Устройството автоматично се включва.

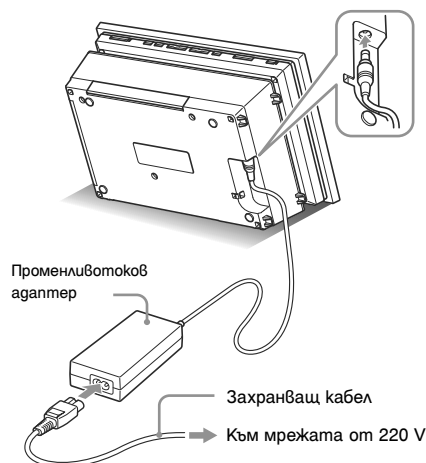

Включете устройството в най-близкия възможен стенен контакт, до който имате лесен достъп.

Забележки

- Не поставяйте устройството на нестабилна повърхност, като например върху неравна маса.
- Свържете променливотоковия адаптер към леснодостъпен, близък стенен контакт. Ако се получи проблем, докато използвате адаптера, незабавно изключете захранването, като издърпате щекера от стенния контакт.
- Внимавайте да не дадете на късо щекера на променливотоковия адаптер с метален предмет. Това може да причини неизправност.

- Не използвайте променливотоковия адаптер в тясно пространство, като например между стена и мебел.
- Ако не използвате променливотоковия адаптер, изключете адаптера от жака DC IN 24V на устройството и изключете кабела на захранването от мрежата от 220 V.
- Това устройство не е изключено от източника на променлив ток, докато е свързано към мрежата от 220 V, дори когато принтерът е изключен.

Използване на устройството в чужбина – Източници на захранване

Можете да използвате устройството и променливотоковия адаптер (приложен в комплекта) във всяка държава или регион, където захранването е в обхват от 100 V до 240 V AC, 50/60 Hz.

Не използвайте електронен трансформатор (преобразувател), защото това може да причини неизправност.

Включване на устройството

Ако вече сте включили устройството в предишната част, преминете към следващата стъпка.

Включване на захранването

Натиснете  (включване/готовност) на устройството или на устройството за дистанционно управление, за да включите захранването. Индикаторът за готовност светва и променя цвета си от червено в зелено. Логото на Sony светва.

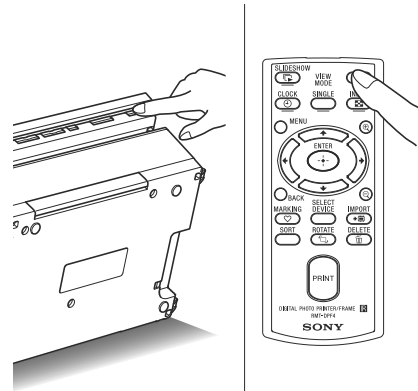

Изключване на захранването

Задръжте натиснат бутон  (включване/готовност) на устройството или на устройството за дистанционно управление, докато изключите захранването.

Индикаторът за готовност преминава от зелено в червено и устройството влиза в режим на готовност.

Забележки

- Не изключвайте променливотоковия адаптер от мрежата от 220 V или от жака DC IN 24V преди индикаторът за готовност да стане червен. Ако го направите, това може да повреди устройството.

Операции в положение по погразбиране

Когато включите това устройство без да поставите картата с памет, на екрана се извежда първоначалният дисплей.

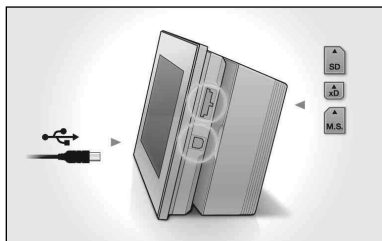

Ако не работите с това устройство около 10 секунди, се извежда режимът с демонстрация. Ако натиснете бутон, различен от бутона на захранването, екранът се връща към дисплея с първоначални настройки.

Първо натиснете MENU в дисплея с първоначални настройки и след това сверете часа и датата. (Вижте следващия раздел)

Свервяване на датата и часа

1 Натиснете MENU.

2 Натиснете \leftarrow/\rightarrow , за да изберете  (Настройки).

Съвети

Можете да използвате бутоните \leftarrow/\rightarrow , когато не сте избрали опциите за настройки на часовника и календара (стр. 29).

3 Натиснете \downarrow/\uparrow , за да изберете [Date/time Settings], и след това натиснете \uparrow/\downarrow .

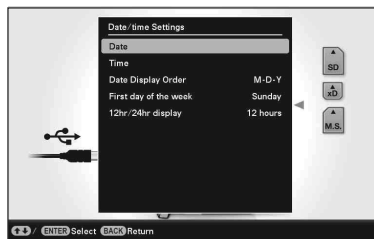

4 Задайте датата.

- 1 Натиснете \downarrow/\uparrow , за да изберете [Date], и след това натиснете \uparrow/\downarrow .
- 2 Натиснете \leftarrow/\rightarrow , за да изберете годината, месеца и деня, и натиснете \downarrow/\uparrow , за да изберете стойност, след това натиснете \uparrow/\downarrow .

5 Задайте часа.

- 1 Натиснете \downarrow/\uparrow , за да изберете [Time]; след това натиснете \uparrow/\downarrow .
- 2 Натиснете \leftarrow/\rightarrow , за да изберете часа, минутата и секундата, и натиснете \downarrow/\uparrow , за да изберете стойност; след това натиснете \uparrow/\downarrow .

6 Изберете формата за датата.

- 1 Натиснете \downarrow/\uparrow , за да изберете [Date Display Order], и след това натиснете \uparrow/\downarrow .

- ② Натиснете $\blacktriangledown/\blacktriangle$, за да изберете формат, и след това натиснете \blacklozenge .
- Y-M-D
 - M-D-Y
 - D-M-Y

7 Задайте деня за начало на седмицата в календара

Можете да зададете деня, който се извежда най-вляво на календара.

- ① Натиснете $\blacktriangledown/\blacktriangle$, за да изберете [First day of the week], и след това натиснете \blacklozenge .

- ② Натиснете $\blacktriangledown/\blacktriangle$, за да изберете [Sunday] или [Monday], и след това натиснете \blacklozenge .

8 Изберете дисплей на часа.

- ① Натиснете $\blacktriangledown/\blacktriangle$, за да изберете [12hr/24hr display], и след това натиснете \blacklozenge .

- ② Натиснете $\blacktriangledown/\blacktriangle$, за да изберете [12 hour] или [24 hour], и след това натиснете \blacklozenge .

9 Натиснете MENU.

Екранът с менюто се затваря.

Поставяне на карта с памет

Поставете докрай картата с памет в съответното гнездо, като внимавате етикетът да сочи към вас (когато сте застанали към гърба на устройството).

Лампичката за достъп мига, когато картата с памет е поставена правилно. Ако лампичката за достъпа не мига, поставете отново картата с памет след като проверите от коя страна е етикетът ѝ.

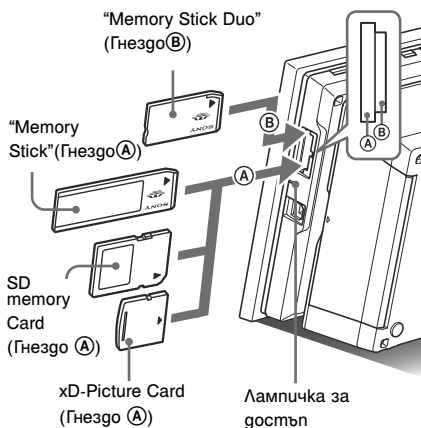

Използване като фото рамка

Забележки

Когато използвате miniSD/SDHC **1**, microSD/SDHC **2** или "Memory Stick Micro" носител **3**, се уверете, че сте поставили носителя в подходящия адаптер.

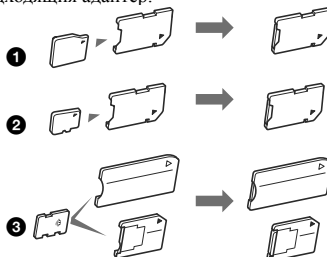

Продължава

За подробности относно картите с памет, които можете да използвате, вижте стр. 100 до 102. За подробности относно поддържаните файлови формати вижте стр. 103.

Когато поставите картата с памет

Когато поставите картата с памет, изображенията в нея автоматично се извеждат. Ако изключите захранването, докато изображението е изведено, и след това отново го включите, същото изображение ще се изведе отново.

Забележки

- В дисплея с часовника или календар, променете “Slideshow”, “Single image display” или “Index” (Вижте следващата част)

За да промените устройството за възпроизвеждане

Натиснете SELECT DEVICE (стр. 44).

За да извадите картата с памет

Извадете картата с памет от гнездото по обратния начин на зареждането ѝ. Не вадете картата с памет, докато лампичката за достъп мига.

Забележки

- Това устройство притежава “Memory Stick” стандарт и гнездо за размер Duo, поради което нямате нужда от “Memory Stick” адаптер.
- Гнездото за “Memory Stick” (Standard/Duo)/SD картата с памет/MMC/xD-Picture картата автоматично разпознава вида на картата.

Промяна на дисплея

Можете да промените вида на изведения дисплей, като натиснете бутоните VIEW MODE.

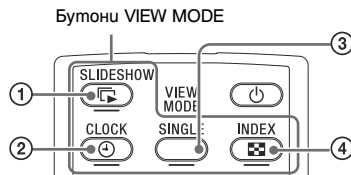

- 1 Натиснете бутона, който съответства на желанния режим на преглед.



Дисплеят се променя в избрания режим за преглед.

- 1  Изреждане на изображения (стр. 28)
- 2  Час и календар (стр. 29)
- 3  SINGLE
Преглед на единично изображение (стр. 30)
- 4  Преглед на индекс изображения (стр. 31)

Съвети

- Когато използвате бутоните на това устройство, натиснете VIEW MODE, намиращ се горе вдясно от задната страна на LCD екрана, натиснете , за да преместите курсора към областта за избор на дисплей, и натиснете /, за да изберете дисплей.

- Също така, можете неколкократно да натиснете VIEW MODE на това устройство, да преместите курсора с областта за избор на дисплея и да изберете режим на преглед.



2 Изберете вида с помощта на $\leftarrow/\rightarrow/\downarrow/\uparrow$ и натиснете \uparrow .

Дисплеят се променя в избрания вид за преглед.

Съвети

- Ако курсорът се намира в областта за избор на дисплея, преместете го в областта за избор на вид, като натиснете \downarrow .
- Можете да преместите курсора в областта за избор на вид, като натиснете бутона, който съответства на избрания режим за преглед \leftarrow , \odot , SINGLE или \boxtimes , или като неколкократно натиснете VIEW MODE на това устройство.

Notes

- Ако не работите с това устройство за определен период от време, автоматично се избира видът, маркиран с курсора.

Дисплей на изреждане на изображения

Дисплей	Bug	Описание
 Изреждане на изображения	 Режим на преглед на единично изображение	Изображенията се извеждат в режим на единичен екран едно след друго.
	 Режим на преглед на няколко изображения	Извежда едновременно няколко изображения.
	 Режим за преглед на часовника	Извежда изображения едно след друго, като датата и часът също се извеждат.
	 Режим за преглед на календар	Извежда изображения едно след друго, докато е изведен календарът. Извежда се и настоящата дата и час.
	 Режим на преглед на дата	Извежда изображения едно след друго, като показва датата и часа на записа. Настоящата дата и час не се извежда.
	 Режим на случаен преглед	Извежда изображенията, като превключва в случаен ред между няколко вида изреждане на изображения и ефекти. Когато извеждате изображения в случаен ред Тази опция е възможна, когато зададете [Shuffle] в [Slide-show Settings] в положение [ON]. (стр. 41)

Съвети

- Можете да зададете интервала, ефекта, реда на подреждане или цветовия ефект, когато изберете дисплей с изреждане на изображения. Вижте “Промяна на настройките за изреждане на изображения” (стр. 40).
- Ако натиснете  по време на изреждане на изображения, дисплеят се променя в режим на преглед на единично изображение.
- Ако изключите това устройство, докато е в режим на изреждане на изображения, и ако след това отново го включите, изреждането на изображенията стартира от последното прегледано изображение.

Дисплей с часовник и календар



Часовник 1

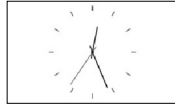

Часовник 2

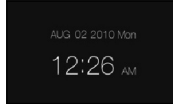

Часовник 3



Часовник 4

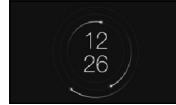

Часовник 5

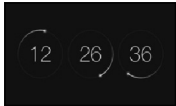

Часовник 6



Часовник 7

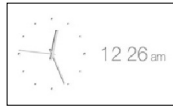

Часовник 8

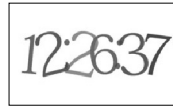

Часовник 9

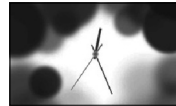

Часовник 10

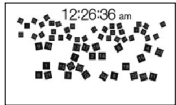

Часовник 11



Календар 1



Календар 2

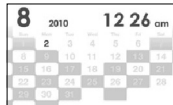

Календар 3

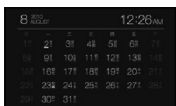

Лунен календар
(когато
изберете [Simplified Chinese]
в [Language
Setting])



Арабски календар
(когато изберете
[Arabic] в [Language
Setting])







Фарси календар
(когато изберете
[Persian] в [Language
Setting])





Забележки

- В режим за преглед на часовника и календара можете да извършвате настройки само в областта  (Настройки).

Дисплей за извеждане на единично изображение

Дисплей	Bug	Описание
SINGLE	 <p>Режим на извеждане на цяло изображение</p>	Извежда цялото изображение на екрана. Можете да превключите изображенията, които желаете да изведете, като натиснете ◀/▶.
	 <p>Режим за извеждане на цял екран</p>	Извежда изображението на цял екран. (В зависимост от съотношението на записаното изображение е възможно рамката на изображението да се изведе частично.) Можете да превключите изображенията за извеждане, като натискате ◀/▶.
	 <p>Режим на извеждане на цяло изображение (с Exif)</p>	Извежда информация за изображението, като например номер на изображението, име на файла и дата на записа. Можете да превключвате изображенията, които желаете да изведете, като натиснете ◀/▶. За подробности относно информацията за изображението вижте “Дисплей с информация” (стр. 16).
	 <p>Режим за извеждане на цял екран (с Exif)</p>	Извежда информация за изображението, като например номер на изображението, номер на файла и дата на записа. (В зависимост от съотношението на записаното изображение е възможно рамката на изображението да се изведе само частично.) Можете да превключите изображенията за извеждане, като натискате ◀/▶. За подробности относно информацията за изображението вижте “Дисплей с информация” (стр. 16).

Дисплей за извеждане на индекс изображение

Дисплей	Виг	Описание
 Индекс	 Индекс 1	Извежда списък с големи миниатюрни изображения. Можете да изберете изображение, като натиснете ◀/▶/▼/▲.
	 Индекс 2	Извежда списък с миниатюрни изображения. Можете да изберете изображение, като натиснете ◀/▶/▼/▲.
	 Индекс 3	Извежда списък с малки миниатюрни изображения. Можете да изберете изображение, като натиснете ◀/▶/▼/▲.

Съвети

- Миниатюрното изображение представлява малко по размер изображение за индекс употреба, което се записва заедно с изображението, заснето с цифров фотоапарат.
- Можете да изберете режим за преглед на единично изображение, когато натиснете ⏏, докато желаното изображение е изведено на екрана.

Подготовка

За да използвате това устройство като принтер, извършете следното.

Подгответе устройството за дистанционно управление (стр. 20).

Свържете източника на променлив ток (стр. 22).

Задайте това устройство в положение за печат (легнало положение) (вижте следващата секция).

Пригответе мастилената лента (вижте стр. 33).

Поставете хартия за печат (вижте стр. 34).

Включете устройството (стр. 23).

- За подробности относно устройството за дистанционно управление и източника на променлив ток вижте “Използване като фото рамка” (стр. 20).

Поставяне на устройството в позиция за разпечатване (легнало положение)

За да използвате това устройство като принтер, извършете следното.

- 1** Поставете устройството в легнало положение (позиция за печат) и отворете вратичката на отделението за хартията.
- 2** Наклонете дисплея нагоре.

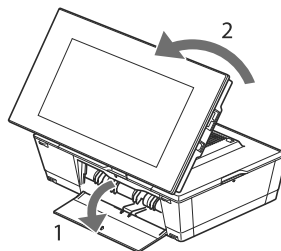

Поставяне на мастилената лента

- 1 Дръпнете и отворете вратичката на отделението за мастилената лента.
- 2 Заредете мастилената лента по посока на стрелката, докато щракне на мястото си.

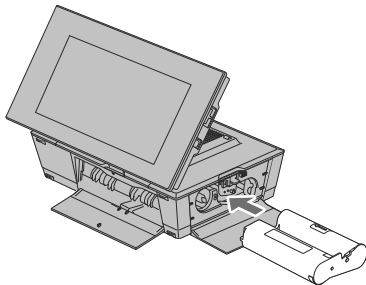

- 3 Затворете вратичката на отделението за мастилената лента.

Премахване на мастилената лента

Натиснете нагоре синия лост за изваждане и извадете използваната мастилена лента.

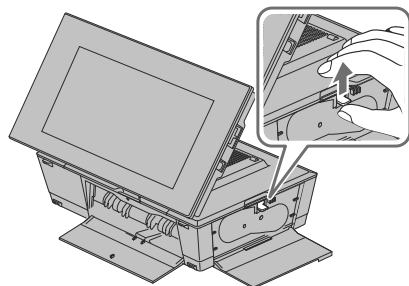

Забележки

- Не докосвайте мастилената лента и не я съхранявайте на прашни места. Остатъчните отпечатъци или полепналата прах по мастилената лента могат да доведат до некачествени разпечатки.
- Не превъртайте мастилената лента и не използвайте превъртяна касета за отпечатване. В противен случай при разпечатването няма да се получат точни резултати или е възможно да се получи проблем. Ако мастилената лента не е на мястото си, извадете и отново заредете мастилената лента. Когато мастилената лента е твърде отпусната, за да бъде заредена, натиснете ядрото на лентата и въртете по посока на часовниковата стрелка, за да я изпънете.

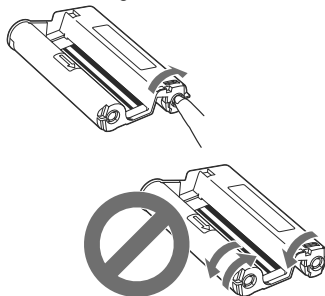

Не навивайте лентата в посоката, показана тук.

- Не разглобявайте мастилената лента.
- Не вадете лентата с мастило от главата.
- Не вадете главата по време на отпечатване.
- **Забележки относно съхранението на комплектите за отпечатване**

Избягвайте поставянето на комплекта за отпечатване на места, изложени на високи температури (температури, които са по-високи от 30°C), висока влажност, прекалено напращаване или директна слънчева светлина.

Моля, съхранявайте мастилената лента на хладно и тъмно място, и я използвайте в срок, който е близък до датата ѝ на производство. В зависимост от условията на съхранение, качеството на мастилената лента може да се влоши. Използването на такава лента може да влоши разпечатките, за което не носим отговорност и не бихме компенсирани по никакъв начин.

Зареждане на копирна хартия

1 Отворете капачето на отделениято за хартия

Придържайте участъците от двете страни на отделениято за хартията (показано със стрелки) и го отворете.

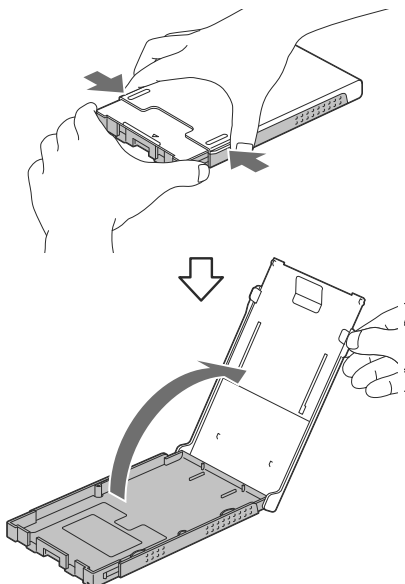

2 Поставете хартия в отделениято, като внимавате повърхността, върху която желаете разпечатката, да е обърната нагоре.

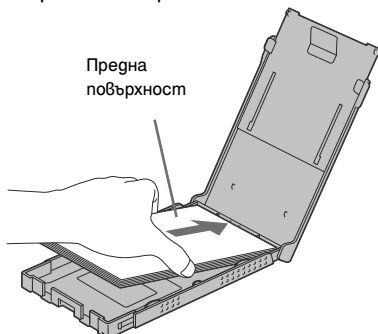

Уверете се, че хартията за отпечатване не е обърната на обратно.

Предна повърхност

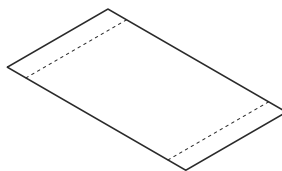

Задна повърхност

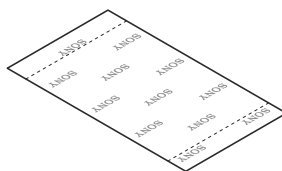

3 Затворете капачето на отделениято за хартията

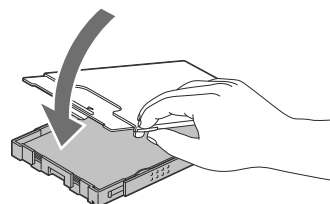

4 Отворете плъзгащото се капаче

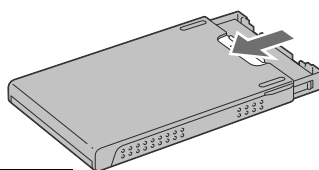

Забележки

- Можете да поставите до 20 листа хартия. Разделете листите добре един от друг, за да предотвратите залепването им. Заредете хартията, като поставите защитния лист хартия нагоре, след което премахнете защитния лист.
- Ако защитният лист липсва, заредете хартията с повърхността, върху която ще отпечатвате (страната без воден знак), нагоре.
- Не докосвайте повърхността на хартията. Ако по повърхността има замърсяване или отпечатагъци от пръсти, качеството на разпечатката може да е лошо.

- Не огъвайте хартията и не късайте перфорираната част на листа преди разпечатването.
- За да предотвратите задръстване или повреда на принтера, се уверете, че преди отпечатването следвате долуописаните правила:
 - Не пишете и не драскайте върху хартията.
 - Не залепвайте стикери и не поставяйте печати върху хартията.
 - Когато добавяте хартия в отделението, уверете се, че общият брой листи не надвишава 20.
 - Не поставяйте в отделението едновременно различни видове хартия за отпечатване.
 - Не разпечатвайте на хартия, която вече сте използвали. Отпечатването на едно и също изображение два пъти върху един и същи лист няма да го направи по-ясно.
 - Използвайте единствено хартия, която е предназначена за работа с този принтер.
 - Не използвайте хартия, която е извадена от принтера, без да се отпечата нищо върху нея.

Забележки относно съхранението на хартията

- За да съхранявате хартия в отделението, извадете отделението за хартията от принтера и затворете плъзгачата се вратичка на отделението за хартията.
- Не съхранявайте листите хартия, като поставяте една към друга повърхностите за отпечатване, а също не съхранявайте хартията така, че да се допира с гума или пластмасови продукти, включително винил-хлорид или каучук. Ако го направите, възможно е в цветовете да се променят или качеството на отпечатаното изображение да се влоши.
- Избягвайте да поставяте хартия на места, изложени на високи температури, висока влажност, прекалено напращане или директна слънчева светлина.
- Когато съхранявате отчасти използвана хартия, поставете я в оригиналната или подобна опаковка.

5 Поставете отделението за хартията в принтера.

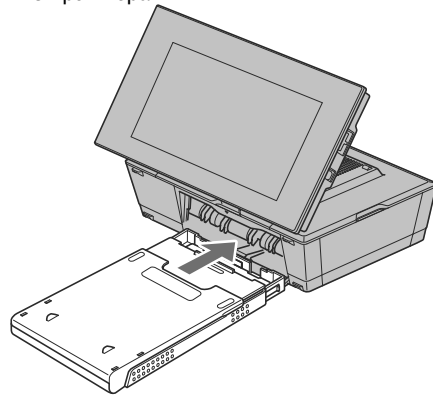

Прегу отпечатване

Отделението за хартията автоматично се отваря, когато поставите устройството в положение за печат (легнало положение). Преди печата се уверете, че отделението е отворено докрай. Оставете достатъчно място около принтера. Докато се извършва операцията по разпечатването, хартията се появява няколко пъти от задната страна на устройството. Затова, оставете от задната страна на принтера дистанция около 11 cm или повече.

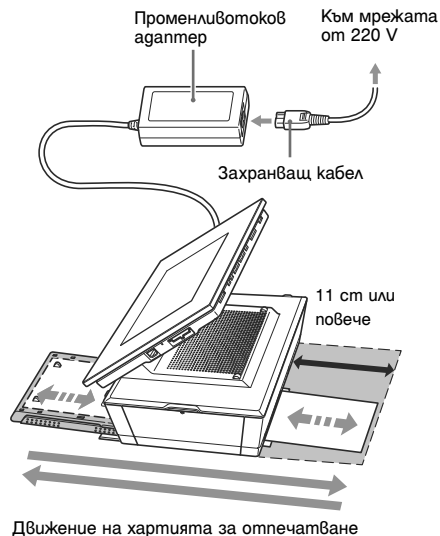

Основни разпечатки

Тази част описва как да изведете на LCD екрана на устройството изображенията, намиращи се на картата с памет или на вградената памет, а също и начина, по който да отпечатвате избраните изображения (директно отпечатване).



За да отпечатвате изображение от свързания компютър, вижте “Отпечатване на изображения от компютър” (стр. 73).

Отпечатване в режим на преглед на единично изображение

1 Натиснете  (Включване/готовност), за да включите устройството.



2 Променете дисплея в режим на преглед на единично изображение.



За да промените дисплея, вижте “Промяна на дисплея” (стр. 26).

3 Натиснете  , за да изведете изображението, което желаете да отпечатате.

4 Задайте количеството разпечатки.

За да отпечатате един екземпляр от изведеното изображение, прескочете тази стъпка и преминете към стъпка 5.

Ако натиснете бутона , докато изображението е изведено в режим на преглед на единично изображение, в долната дясна част на екрана се извежда индикацията  01.

Натиснете  , за да определите броя на копията, и натиснете . Дисплеят се връща към преглед на единично изображение и зададеният брой разпечатки се извежда.

5 Натиснете PRINT.

Отпечатването започва.

Изображенията се отпечатват с количествата, зададени в стъпка 4.

За да отпечатвате няколко изображения

Повторете стъпки 3 и 4.

За да промените количеството на разпечатки

Изведете изображението, чиито брой разпечатки желаете да промените, и натиснете , за да зададете количество на разпечатките. Ако изберете “0”, отпечатването се отменя.

Съвети

- Ако натиснете PRINT в режим на преглед в индекс режим (стр. 31), изображението, което е маркирано с курсора, и тези, за които сте задали брой на разпечатките, ще се разпечатат.
- За да разпечатвате от страница с индекс изображения, вижте “Групово разпечатване” (стр. 60).



Отпечатване в режим на изреждане на изображения

Можете да отпечатвате директно от екрана с изреждане на изображения, който е изведен.

1 Натиснете  (Включване/готовност), за да включите устройството.

2 Променете дисплея в режим на изреждане на изображения.

За да промените дисплея, вижте “Промяна на дисплея” (стр. 26).

Натиснете  , за да изберете изображението, което желаете да отпечатате.

3 Натиснете PRINT.



Извежда се екранът за преглед на разпечатката.



4 Задайте количеството разпечатки.

Ако натиснете бутона , докато изображението е изведено екрана за преглед на разпечатката, в долната дясна част на екрана се извежда индикацията

 01.

Натиснете /, за да определите броя на копията, и натиснете . Дисплеят се връща към преглед на единично изображение и зададеният брой разпечатки се извежда.

5 Натиснете PRINT.

Отпечатването започва.

Изображението, изведено на екрана за преглед на разпечатката, се отпечатва.

Забележки

- Не можете да отпечатвате, докато устройството е в режим на извеждане на часа или календара.
- Никога не местете или изключвайте устройството, докато то извършва операция по разпечатване: ако го направите, мастилената лента може да се заклеши или да се получи задръстване на хартията. Ако сте изключили устройството, уверете се, че отделението за хартията е поставено и включете устройството. Когато хартията излезе, възстановете операцията по отпечатването.
- Не вадете отделението за хартията по време на разпечатване. Ако го направите, е възможно да се получи неизправност.
- Докато разпечатвате изображения, хартията излиза няколко пъти от задната страна на устройството. Не докосвайте и не вадете извадената хартия.
- Ако се получи задръстване с хартия, вижте стр. 96.
- Можете да отпечатвате дата/границы/брой разпечатки само в режим на преглед на единично изображение (стр. 54).

Бележки





Използване на различни функции (допълнителни операции)

Използване на различни функции

Изреждане на изображения

1 Натиснете  (Изреждане на изображения).





Съвети

- Когато използвате бутоните на това устройство, натиснете VIEW MODE, намиращ се горе вдясно и отзад на LCD екрана, натиснете , за да преместите курсора към областта за избор на дисплея, и натиснете , за да изберете  (Изреждане на изображения).
- Когато курсорът е в областта за избор на дисплея, преместете го към областта за избор на вид с помощта на .
- Когато курсорът е в областта за избор на вид, можете да го преместите, като неколккратно натиснете VIEW MODE.

Област за избор на дисплея



Област за избор на вида



2 Натиснете //, за да изберете вида, който желаете, след това натиснете .





Вижте “Дисплей на изреждане на изображения” (стр. 28), за да се запознаете с подробности относно вариантите за изреждани изображения.



Промяна на настройките за изреждане на изображения

1 Натиснете MENU.

2 Натиснете , за да изберете  (Настройки).

3 Натиснете , за да изберете [Slideshow Settings], и след това натиснете .



4 Натиснете , за да изберете опцията, и след това натиснете .

Вижте таблицата на следващата страница за подробности относно опциите с настройки.

Забележки

- Когато избирате изреждане на изображения, като използвате изображение, запазено на картата с памет, обърнете внимание на следното.
 - Заради характеристиките на картите с памет, честият прочит може да доведе до грешки и е възможно изображенията да не се изведат правилно.
 - Ако изображенията са малко на брой, не извършвайте продължително време операцията по изреждане на изображения. Това може да причини грешка в данните.
 - Препоръчваме ви често да подигурявате изображенията на картата с памет.
- Когато например това устройство изрежда изображения, промяната в настройките на някои опции е невъзможна. Недостъпните опции се извеждат в сиво и не могат да бъдат избирани.
- Изреждането на изображения започва от първото изображение, ако изключите устройството или ако нулирате настройките.
- Когато екранът е твърде ярък, може да ви се завие свят. Внимавайте да не зададете твърде висока стойност за яркостта на екрана, когато използвате това устройство.

*: Настройка по подразбиране

Опция	Настройка	Описание	
Настройка за изреждане на изображения	Interval (Интервал)	<p>Задава стойност от 3 сек., 7 сек.*, 20 сек., 1 мин., 5 мин., 30 мин., 1 час, 3 часа, 12 часа, 24 часа за интервал между изображенията.</p> <p>Забележки</p> <ul style="list-style-type: none"> В зависимост от вида на изрежданите изображения или големината им е възможно изображенията да не се превключват през интервала, зададен в менюто. 	
	Effect (Ефект)	Center cross (Център)	Преминава към следващото изображение сякаш предходното изображение е избутано от центъра към четирите ъгла.
		Vert. blinds (Вертикални щори)	Преминава към следващото изображение все едно смъквате вертикални щори.
		Horiz. blinds (Хоризонтални щори)	Преминава към следващото изображение все едно дърпате хоризонтални щори.
		Fade* (Избледняване)	Преминава към следващото изображение чрез избледняване на настоящото изображение и въвеждане на следващото.
		Wipe (Изтриване)	Преминава към следващото изображение все едно настоящото изображение бива изтрито от екрана, за да открие следващото.
		Random (Случаен)	Използва един от гореописаните ефекти на случаен принцип.
	Shuffle (Разбъркано възпроизвеждане)	ON	Извежда изображенията в случаен ред.
		OFF*	Отменя разбърканото възпроизвеждане.
	Color effect (Цветови ефект)	Color (Цвят)*	Извежда цветно изображение.
		Seria (Сепия)	Извежда изображението в цвят сепия.
		Monochrome (Черно-бял)	Извежда изображението в черно-бяло.
	Display Mode (Режим на дисплея)	<p>Можете да изберете размера на изведеното изображение.</p> <p>Забележки</p> <ul style="list-style-type: none"> Оригиналните данни с изображението не се променят. 	
		Entire image (Цяло изображение)*	Извежда изображение в оригиналното му съотношение. (Изображението може да се изведе с празни полета отгоре, отдолу, вляво и вдясно).
		Fit to screen (Цял екран)	<p>Увеличава центъра на изображението, така че да запълни екрана.</p> <p>Забележки</p> <ul style="list-style-type: none"> Възможно е изображението да не се изведе с размера, който сте задали в менюто, в зависимост от вида на изрежданите изображения.

Прибавяне на изображения от картата с памет към вградената памет





Можете да използвате това устройство като цифров албум, като запазвате важни изображения във вградената памет.

Съвети

- В менюто [Image import size], можете да зададете начин на оптимизиране на размера на изображението или да запазвате изображенията в оригинал без да ги компресирате, когато ги запазвате във вградената памет (стр. 64). Когато зададете [Image import size] в положение [Resize], можете да прехвърляте до 500 изображения към вградената памет. Когато зададете в положение [Original], броят на изображенията, които можете да запазите, се различава в зависимост от оригиналния размер на файла.

- 1 Натиснете  (Прехвърляне), когато на екрана е изведено изображение, запазено на картата с памет.

Съвети

- Ако използвате бутоните на това устройство, натиснете MENU, изберете  (Редактиране) с помощта на , изберете [Import] с помощта на , и натиснете .

Режим на преглед на единично изображение (Дисплей за извеждане на единично изображение)





Дисплей за изреждане на изображения



Дисплей с индекс изображения



- 2 Натиснете /, за да изберете [Import this image], [Import multiple images] или [Import all images], и след това натиснете .

Ако изберете [Import this image], се прибавя изведеното в момента изображение към вградената памет. Преминете към стъпка 5. (Тази опция не може да бъде избрана в дисплея с изреждане на изображения). Ако изберете [Import multiple images], можете да изберете изображенията, които желаете да прибавите от списъка с изображения. Преминете към стъпка 3. Ако изберете [Import all images], се извежда списъкът с изображения. Всички изображения се маркират за прехвърляне. Преминете към стъпка 4.

- 3** Натиснете $\leftarrow/\rightarrow/\downarrow/\uparrow$, за да изберете от списъка изображението, което желаете да прибавите, и след това натиснете \rightarrow .

На всяко избрано изображение ще бъде поставена отметка “✓”.



Повторете тази операция, за да прибавите едновременно няколко изображения.

За да отмените избора, изберете изображението, които желаете да отмените, и след това натиснете \rightarrow . Отметката “✓” изчезва от изображението.

Относно подредбата на изображения в списъка

По време на подредба:

Извежда всички изображения, които отговарят на критериите за подредба.

Ако не сортирате:

Извежда всички изображения в устройството, от което е изведено в момента изображение.

Вижте “Търсене на изображение (Филтриране)” (стр. 49).

- 4** Натиснете MENU.

Извежда се екран за потвърждение, който ви пита дали да запазите или не изображението във вградената памет.

- 5** Натиснете \downarrow/\uparrow , за да изберете желаната папка, и след това натиснете \rightarrow .

Извежда се екранът за потвърждение и отказване на операцията по прехвърляне на изображенията към вградената памет.



Съвети

- Когато изберете [New folder], автоматично се създава нова папка.

- 6** Натиснете \downarrow/\uparrow , за да изберете [Yes], и след това натиснете \rightarrow .

Изображението се запазва в определената папка на вградената памет.

- 7** Натиснете \rightarrow , когато се изведе екранът за потвърждение.

Забележки

- За изображения от вградената памет “Import to the internal memory” (Прехвърляне към вградената памет) е невъзможно.
- Не извършвайте следните операции, докато изображенията се прехвърлят към вградената памет. В противен случай можете да повредите устройството, картата с памет или данните:
 - Не изключвайте захранването
 - Не вадете картата с памет
 - Не поставяйте друга карта

Съвети

- Можете да промените размера на миниатюрните изображения, като използвате \oplus/\ominus в списъка с изображения.

Определяне на устройство за възпроизвеждане

Можете да определите дали да изведете информация от картата с памет или от вградената памет.

1 Натиснете SELECT DEVICE.

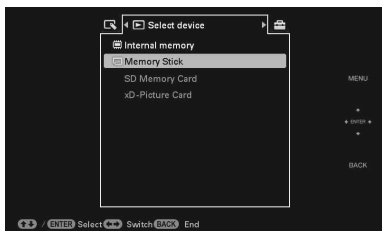

Съвети

- Когато работите с главното устройство, натиснете MENU и използвайте бутоните ←/→, за да изберете  (Изберете устройство).
- Ако картата с памет, която желаете да изберете, не е поставена, поставете я сега.

Забележки

- Докато е изведен дисплеят с часовника или календара, не можете да изберете  (Select device - Изберете устройство).

2 Натиснете ↓/↑, за да изберете устройството, от което желаете да изведете изображение, и след това натиснете ↵.

Изображенията от избраното устройство се извеждат.

Прехвърляне на изображение от вградената памет към картата с памет

Можете да прехвърляте изображения от вградената памет към картата с памет.

- 1 Натиснете MENU, когато на екрана е изведено изображение, запазено във вградената памет.
- 2 Натиснете \leftarrow/\rightarrow , за да изберете  (Редактиране).
- 3 Натиснете \downarrow/\uparrow , за да изберете [Export] и след това натиснете \leftarrow/\rightarrow .

Режим на преглед на единично изображение
(Дисплей за извеждане на единично изображение)



- 4 Натиснете \downarrow/\uparrow , за да изберете [Export this Image], [Export multiple images] или [Export all Images], и след това натиснете \leftarrow/\rightarrow .

Ако изберете [Export this image], изведеното в момента изображение се прехвърля към устройството. Преминете към стъпка 7. (Тази опция не може да бъде избрана в дисплея с изреждане на изображения).

Ако изберете [Export Multiple Images], можете да изберете изображенията, които желаете да прибавите от списъка с изображения. Преминете към стъпка 5. Ако изберете [Export All Images], извежда се списъка с изображения. Всички изображения се маркират за прехвърляне. Преминете към стъпка 6.

- 5 Натиснете $\leftarrow/\rightarrow/\downarrow/\uparrow$, за да изберете изображението от списъка, което желаете да прехвърлите, и след това натиснете \leftarrow/\rightarrow .

На всяко избрано изображение ще бъде поставена отметка “✓”.

Повторете тази операция, за да прехвърлите едновременно няколко изображения.

За да отмените избора, изберете изображенията, които желаете да отмените, и след това натиснете \leftarrow/\rightarrow . Отметката “✓” изчезва от изображението.

Относно подредбата на изображения в списъка

По време на подредба:

Извежда всички изображения, които отговарят на критериите за подредба.

Ако не сортирате:

Извежда всички изображения във вградената памет.

Вижте “Търсене на изображение (Филтриране)” (стр. 49).

- 6 Натиснете MENU.

Извежда се екран за потвърждение, който ви пита дали да запазите или не в картата с памет.

- 7 Натиснете \downarrow/\uparrow , за да изберете картата с памет, на която да прехвърляте изображенията, и след това натиснете \leftarrow/\rightarrow .



- 8 Натиснете \downarrow/\uparrow , за да изберете папката, която желаете, и след това натиснете \leftarrow/\rightarrow .

Извежда се екранът за потвърждение и отказване на операцията по прехвърляне на изображенията.



Прогължава

Съвети

Когато изберете [New folder], автоматично се създава нова папка.

9 Натиснете $\blacktriangledown/\blacktriangle$, за да изберете [Yes], и след това натиснете $\blacktriangledown/\blacktriangle$.

Прехвърлянето приключва.

10 Натиснете $\blacktriangledown/\blacktriangle$, когато се изведе екранът за потвърждение.

Изображението се копира на определената карта с памет.

Забележки

- Не извършвайте следните операции, докато изображенията се прехвърлят. В противен случай можете да повредите устройството, картата с памет или данните:
 - Не изключвайте захранването
 - Не вадете картата с памет
 - Не поставяйте друга карта

Съвети

- Можете да използвате и бутона MENU на това устройство.
- Можете да промените размера на миниатюрните изображения, като използвате [Ⓜ/Ⓜ] в списъка с изображения.
- Всяка карта с памет, която не се разпознава от това устройство, се извежда в сиво и не може да бъде избрана.

Изтриване на изображение

1 Натиснете ⌂ (Изтриване), когато на екрана е изведено изображение.

Съвети

- Ако използвате бутоните на това устройство, натиснете MENU, изберете ⌂ (Редактиране) с помощта на $\blacktriangleleft/\blacktriangleright$, изберете [Delete] с помощта на $\blacktriangledown/\blacktriangle$ и натиснете $\blacktriangledown/\blacktriangle$.

2 Натиснете $\blacktriangledown/\blacktriangle$, за да изберете [Delete this image], [Delete multiple images] или [Delete all images], и след това натиснете $\blacktriangledown/\blacktriangle$.

Ако изберете [Delete this image], изведеното в момента изображение се изтрива. Преминете към стъпка 5. (Тази опция не може да бъде избрана в дисплея с изреждане на изображения).

Ако изберете [Delete multiple images], можете да изберете изображенията, които желаете да изтриете от списъка с изображения. Преминете към стъпка 3.

Ако изберете [Delete all images], се извежда списъкът с изображения. Всички изображения се маркират за изтриване. Преминете към стъпка 4.

3 Натиснете $\blacktriangleleft/\blacktriangleright/\blacktriangledown/\blacktriangle$, за да изберете изображението от списъка, което желаете да изтриете, и след това натиснете $\blacktriangledown/\blacktriangle$.

На всяко избрано изображение ще бъде поставена отметка “✓”.

Повторете тази операция, за да изтриете едновременно няколко изображения.

За да отмените избора, изберете изображенията, които желаете да отмените, и след това натиснете $\blacktriangledown/\blacktriangle$.

Отметката “✓” изчезва от изображението.

Относно подредбата на изображения в списъка

По време на подредба:

Извежда всички изображения, които отговарят на критериите за подредба.

Ако не сортирате:

Извежда всички изображения в картата с памет, от която е изведеното в момента изображение.

Вижте “Търсене на изображение (Филтриране)” (стр. 49).

4 Натиснете MENU.

Извежда се екран за потвърждение на изтриването.

5 Натиснете $\blacktriangledown/\blacktriangle$, за да изберете [Yes], и след това натиснете $\blacktriangledown/\blacktriangle$.

Изображението се изтрива.

6 Натиснете $\blacktriangledown/\blacktriangle$, когато екранът за потвърждение се изведе.

Форматиране на вградената памет

1 Натиснете MENU.

2 Натиснете $\blacktriangleleft/\blacktriangleright$, за да изберете (Настройки).

3 Натиснете $\blacktriangledown/\blacktriangle$, за да изберете [Initialize], и след това натиснете $\blacktriangledown/\blacktriangle$.

4 Натиснете $\blacktriangledown/\blacktriangle$, за да изберете [Format internal memory], и след това натиснете $\blacktriangledown/\blacktriangle$. Извежда се екранът за потвърждение, който се използва за нулиране на вградената памет.

5 Натиснете $\blacktriangledown/\blacktriangle$, за да изберете [Yes], след това натиснете $\blacktriangledown/\blacktriangle$.

Забележки

- Избягвайте следните действия, докато изображенията се изтриват. В противен случай можете да повредите устройството, картата с памет или данните:
 - Не изключвайте захранването
 - Не вадете картата с памет
 - Не поставяйте друга карта
- Когато на екрана се изведе съобщението [Cannot delete protected file.] (Не можете да изтриете защитен файл.), файлът с изображение е защитен от изтриване. В този случай свържете устройството към компютър и изтрийте файла, като използвате компютъра.
- Общият капацитет на вградената памет не е равен на оставащия капацитет дори веднага след форматирането ѝ.
- Ако операцията по изтриване е вече започнала, изображението не може да бъде възстановено, дори и да спрете операцията по изтриване. Изтривайте изображения само след като се уверите, че наистина желаете да ги изтриете.

Съвети





- Можете да промените размера на миниатюрните изображения, като използвате  в списъка с изображения.



Регистриране на маркировка

Можете да изреждате изображения само ако предварително сте избрали и маркирали такива. Можете лесно да проверите изображенията с маркировка, като използвате дисплея с индекс изображения или режима за преглед на единично изображение (с Exif).



1 Натиснете  (Маркиране), когато на екрана е изведено изображение.

Съвети





- Ако използвате бутоните на това устройство, натиснете MENU, изберете  (Редактиране) с помощта на , изберете [Marking] с помощта на  и натиснете .

2 Натиснете /, за да изберете желаната маркировка, и след това натиснете .





3 Натиснете /, за да изберете [Mark this image], [Mark/Unmark multiple images] или [Mark all images], и след това натиснете .

Ако изберете [Mark this image], изведеното в момента изображение се маркира и ще се извежда за в бъдеще. (Тази опция не може да бъде избрана в дисплея с изреждане на изображения). Ако изберете [Mark/Unmark multiple images], можете да изберете изображенията, към които желаете да прибавите маркировка, от списъка с изображения. Преминете към стъпка 4. Ако изберете [Mark all images], се извежда списъкът с изображения. Всички изображения се маркират. Преминете към стъпка 5.

4 Натиснете ///, за да изберете от списъка изображението, което желаете да маркирате, и след това натиснете .

Към избраното изображение се добавя отметката .

Повторете тази операция, за да маркирате едновременно няколко изображения.

За да отмените избора си, изберете изображенията, които желаете да отмените, и след това натиснете . Отметката  изчезва от изображението.

Относно подредбата на изображения в списъка

По време на подредба:

Извежда всички изображения, които отговарят на критериите за подредба.



Ако не сортирате:

Извежда всички изображения в картата с памет, от която е изведено в момента изображение.

Вижте “Търсене на изображение (Филтриране)” (стр. 49).

5 Натиснете MENU.

Извежда се екран за потвърждение на изтриването.

6 Натиснете /, за да изберете [Yes], и след това натиснете .

Избраното изображение се маркира.

За да изтриете регистрацията на знак

Изберете [Unmark this image] или [Unmark all images] и след това натиснете  на стъпка 3. Можете да отмените избора си и като премахнете отметката от мястото за отбелязване.

- [Unmark this image]:
Премахва знака от изведеното изображение. (Тази опция не може да бъде избрана в дисплея с изреждане на изображения.)
- [Unmark all images]:
По време на търсене:
Премахва знаците от всички изображения според критериите, зададени в търсенето. В режим, който е различен от търсене:
Премахва всички знаци от всички изображения, запазени на изведеното устройство.

Забележки

- Запазват се само знаците, прикрепени към изображения във вградената памет. Маркировките, прикрепени към изображения на картата с памет, ще се премахнат, когато изключите захранването или промените устройството за възпроизвеждане.

Съвети

- Можете да изберете знак измежду три вида.
- Можете да промените размера на миниатюрните изображения, като използвате [Q/⌘] в списъка с изображения.

Търсене на изображение (Филтриране)

Можете да търсите изображение, което е запазено във вградената памет или на картата с памет, като използвате различни критерии като например дата, папка, в която изображението е запазено, ориентация на изображение или маркировки.

- 1 Натиснете SORT, когато на екрана е изведено изображение.

Съвети

- Ако използвате бутоните на това устройство, натиснете MENU, изберете  (Редактиране) с помощта на \leftarrow/\rightarrow , изберете [Sort] с помощта на \downarrow/\uparrow и натиснете \leftarrow/\rightarrow .

- 2 Натиснете \downarrow/\uparrow , за да изберете желаня критерий, и след това натиснете \leftarrow/\rightarrow .

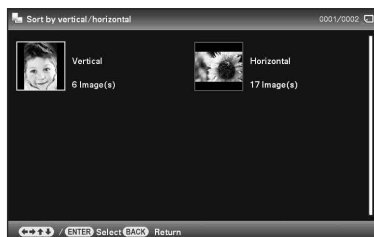

- [Sort by date]:
Филтрира по дата.
- [Sort by folder]:
Филтрира по папки.
- [Sort by vertical/horizontal]:
Филтрира по ориентация на изображението.
- [Sort by mark]:
Филтрира по знак.

- 3 Натиснете $\leftarrow/\rightarrow/\downarrow/\uparrow$, за да изберете желаната опция, и след това натиснете \leftarrow/\rightarrow .

За да отмените сортирането на изображения

Натиснете бутона MENU, когато на екрана е изведено изображение, и след това изберете [Exit sort (show all photos)], и натиснете \downarrow .

За да промените критерия на търсене

Натиснете бутона BACK, когато изображенията, които сте сортирали, се изведат на екрана.

Забележки

- Не изключвайте захранването, а също и не вадете картата с памет по време на сортиране. Това може да повреди устройството или картата с памет, или може да доведе до повреда на данните.
- Сортирането се отменя автоматично в следните случаи:
 - Когато промените устройството за възпроизвеждане.
 - Когато търсите изображение, запазено на картата с памет и след това извадите картата с памет.
- Ако промените картата с памет по време на сортиране, операцията автоматично се отменя.

Регулиране на позицията и размера на изображението

Увеличаване/намаляване на изображението

Можете да намалите или увеличите размера на изображението, докато устройството е в режим на преглед на единичен екран.

- 1 За да увеличите изображението, натиснете \oplus (увеличаване) на устройството за дистанционно управление. За да намалите увеличеното изображение, натиснете \ominus (намаляване).

Всяко натискане на бутона \oplus увеличава изображението повече. Можете да увеличите изображението до максимум 5 пъти от стойността на оригиналния размер. Можете да местите увеличеното изображение нагоре, надолу, наляво и надясно.

За да запазите увеличено или намалено изображение (Отрязване и запазване)

- 1 Натиснете MENU, когато на екрана е изведено увеличено или намалено изображение.
- 2 Натиснете \downarrow/\uparrow , за да изберете начина на запазване.
Ако изберете [Save as new image], се запазва копие на изображението. Продължете към стъпка 3. Ако изберете [Overwrite], новото изображение се записва върху старото. Продължете към стъпка 5.
- 3 Натиснете \downarrow/\uparrow , за да изберете устройството, на което желаете да запазите изображението, и натиснете \downarrow .
- 4 Натиснете \downarrow/\uparrow , за да изберете папката, в която желаете да записвате, и натиснете \downarrow .
- 5 Натиснете \downarrow/\uparrow , за да изберете [Yes], и след това натиснете \downarrow .
Изображението се запазва.
- 6 Натиснете отново \downarrow , когато екранът за потвърждение се изведе, след като запазването приключи.

Съвети

- Когато натиснете $\leftarrow/\rightarrow/\downarrow/\uparrow$, за да преместите увеличеното изображение и след това натиснете бутона MENU на стъпка 1, изображението се отрязва според размера на дисплея и се запазва.

Забележки



- В зависимост от размера на изображението, увеличаването му може да намали качеството на изгледа.
- Не можете да записвате върху изображение, ако форматът на данните е различен от JPEG (.jpg).

Въртене на изображението

Можете да завъртите изображение в режим на преглед на единично изображение.

- 1 Натиснете MENU в режим на единичен дисплей.
- 2 Натиснете \leftarrow/\rightarrow , за да изберете  (Редактиране).
- 3 Натиснете \downarrow/\uparrow , за да изберете [Rotate], и след това натиснете \uparrow/\downarrow .



- 4 Натиснете \downarrow/\uparrow , за да изберете посоката на Въртене, и след това натиснете \uparrow/\downarrow .
 - :
Завърта изображението на 90 градуса по посока на часовниковата стрелка.
 - :
Завърта изображението на 90 градуса по посока обратна на часовниковата стрелка.
- 5 Натиснете \downarrow/\uparrow , за да изберете [OK], и след това натиснете \uparrow/\downarrow .

Забележки

- Не можете да въртите увеличено изображение.

Съвети

- Можете да завъртите изображение с помощта на  (Въртене) на устройството за дистанционно управление. Всеки път, когато натиснете бутона, изображението се завърта на 90 градуса по посока обратна на часовниковата стрелка.
- Когато извеждате изображения във вградената памет, информацията за завъртаното изображение се запазва, дори след като изключите захранването.
- Можете да завъртите изображението в дисплей с индекс изображения.

Промяна на настройките за функцията за автоматично изключване/включване на захранването

Можете да използвате функцията с таймера за автоматично включване или изключване на устройството, когато захранването е включено.

- 1 Натиснете MENU.
- 2 Натиснете \leftarrow/\rightarrow , за да изберете  (Настройки).
- 3 Натиснете \downarrow/\uparrow , за да изберете [Auto power ON/OFF], и натиснете \uparrow/\downarrow .

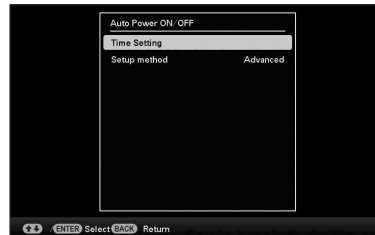

- 4 Натиснете \downarrow/\uparrow , за да изберете [Setup method] и натиснете \uparrow/\downarrow . След това натиснете \downarrow/\uparrow , за да изберете [Simple] или [Advanced], и след това натиснете \uparrow/\downarrow .
[Simple]:
Задава фино функцията за автоматично включване/изключване на интервали от 1 минута.
[Advanced]:
Включва/изключва функцията за захранването в зависимост от деня от седмицата на интервали от 1 час.
[Auto off]:
Задава времето, след което функцията за автоматично изключване на захранването сработва, ако не извършвате операции с устройството.

- 5 Натиснете $\blacktriangledown/\blacktriangle$, за да изберете [Time Setting], и натиснете $\blacktriangleleft/\blacktriangleright$.

[Simple]



- ① Изберете опция, за която желаете да зададете час.

Натиснете $\blacktriangledown/\blacktriangle$, за да изберете [Power-ON timer] или [Power-OFF timer], и след това натиснете $\blacktriangleleft/\blacktriangleright$. После натиснете $\blacktriangledown/\blacktriangle$, за да изберете [Enable], и натиснете $\blacktriangleleft/\blacktriangleright$.

- ② Задайте часа, в който желаете да включите таймера за автоматично включване или изключване.

Натиснете $\blacktriangledown/\blacktriangle$, за да изберете [Auto ON time] или [Auto OFF time], и натиснете $\blacktriangleleft/\blacktriangleright$.

Натиснете, за да изберете часа или минутата, натиснете $\blacktriangleleft/\blacktriangleright$, за да зададете часа или минутата, и натиснете $\blacktriangleleft/\blacktriangleright$.

- ③ Задайте деня от седмицата, в който желаете да включите таймера.

Натиснете $\blacktriangledown/\blacktriangle$, за да изберете [Auto ON day] или [Auto OFF day], и натиснете $\blacktriangleleft/\blacktriangleright$.

Натиснете $\blacktriangledown/\blacktriangle$, за да изберете деня, в който желаете да включите таймера, и натиснете $\blacktriangleleft/\blacktriangleright$, за да го маркирате.

Натиснете $\blacktriangledown/\blacktriangle$, за да преместите курсора към [OK], и след това натиснете $\blacktriangleleft/\blacktriangleright$.

[Advanced]

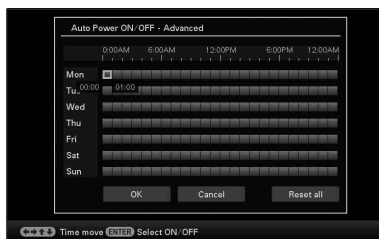

- ① Натиснете $\blacktriangleleft/\blacktriangleright/\blacktriangledown/\blacktriangle$, за да изберете времето, когато желаете да използвате функцията за автоматично включване/изключване.

Можете да зададете тази функция в зависимост от деня от седмицата на интервали от 1 час.

Цвятът на избраната часова зона се променя в синьо, след като натиснете $\blacktriangleleft/\blacktriangleright$. Захранването на устройството ще се включи, когато синята времева зона настъпи.

Цвятът на избраната времева зона се променя в сиво, след като изберете синята времева зона и натиснете $\blacktriangleleft/\blacktriangleright$. Захранването на устройството се изключва, когато сте в сивата времева зона.

Съвети

- Устройството автоматично се изключва в часа, който сте задали, когато го използвате, освен в моментите, когато разпечатва изображения. Захранването автоматично се включва в часа, който сте задали за [Power-ON timer] в режим на готовност.

- ② Натиснете $\blacktriangleleft/\blacktriangleright/\blacktriangledown/\blacktriangle$, за да изберете [OK], и след това натиснете $\blacktriangleleft/\blacktriangleright$.

[Auto Off]

- ① Натиснете \blacktriangledown , за да изберете [Time Setting], и натиснете $\blacktriangleleft/\blacktriangleright$.

- ② Натиснете $\blacktriangledown/\blacktriangle$, за да изберете [2 hour] или [4 hour], и натиснете $\blacktriangleleft/\blacktriangleright$.

- 6 Натиснете MENU.

Различни функции при отпечатване (допълнителни опции)

Отпечатване по различни
начини

Промяна на настройките за отпечатване

(Date Print, Borders, Pages Per Sheet)
(Отпечатване на дата, Рамкиране, Страници за лист)

Date Print (Отпечатване на дата)















Borders (С рамка)



Pages Per Sheet (Страници за лист)



- 1 Натиснете MENU.
 - 2 Натиснете /, за да изберете  (Настройките).
 - 3 Натиснете /, за да изберете [Print Settings], и натиснете .
 - 4 Натиснете /, за да изберете опцията, която желаете да промените, и натиснете .
 - 5 Натиснете /, за да изберете стойността с настройките, и натиснете .
- Зададената стойност се потвърждава (стр. 65).

Совети

- Когато настройките за отпечатване са зададени в положение [Date Print], [Pages Per Sheet] и [Borders], отпечатването е възможно само когато изведете изображението в режим на преглед на единично изображение (стр. 36).
- Тази част описва само настройките [Date Print], [Borders] и [Pages Per Sheet].
- Можете да изберете всяко изображение от карта с памет или вградената памет, и можете да го отпечатате като индекс разпечатка (стр. 57).

Създаване на “CreativePrint” (Творчески разпечатки)

(Calendar/Layout print/ID Photo) (Календар/
Различно оформени снимки/Снимки за
документи)

Какво представлява опцията “Творчески
разпечатки” (Creative Print)?

Можете да редактирате изображения в
картата с памет или вградената памет, и
можете да създавате календари, различни
оформления на разпечатките и снимки за
лични документи.

1 Натиснете MENU.

2 Натиснете ◀/▶, за да изберете 
(Редактиране).

3 Натиснете ▼/▲, за да изберете [Cre-
ativePrint], и натиснете .

Извежда се менюто CreativePrint
(Творчески разпечатки).

Съвети



- Можете да натиснете MENU, докато
извършвате творчески разпечатки, и да
зададете настройки на част от опциите в
менюто.

За да отмените операцията по средата



Натиснете BACK. Извежда се прозорецът от
предходната стъпка. В зависимост от стъпката е
възможно да не успеете да отмените операцията .

**За да излезете от менюто за творческо
отпечатване**



Извършете следните стъпки

- ① Натиснете MENU и натиснете ◀/▶, за да
изберете  (Редактиране).
- ② Натиснете ▼/▲, за да изберете [Creative-
Print Complete] (Творческото разпечатване
приключи), и натиснете .

Съвети

- Можете да излезете от менюто с творчески
разпечатки, като натиснете ◀/▶/▼/▲, за
да изберете , и след това натиснете 
на екрана за преглед. Възможно е да се
изведе диалогов прозорец за запазване на
изображението.

Създаване на календар

1 В менюто CreativePrint (Творчески
разпечатки), натиснете ◀/▶/▼/▲, за
да изберете  “Calendar”; след това
натиснете .

Извежда се прозорецът, който се използва
за избор на образец за календар.

2 Натиснете ◀/▶/▼/▲, за да изберете
желания образец, и след това
натиснете .

Извежда се дисплей за преглед на избрания
образец.

Област за изображения Област за календар

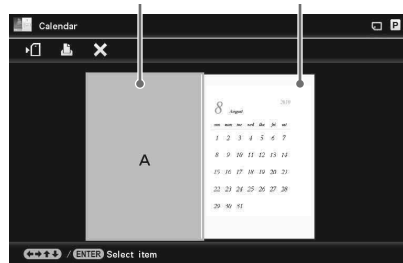

Съвети

- Можете да изберете и зададете областите за
изображения или календар във всякакъв ред.

3 Изберете изображение.

Когато изберете образец с множество
изображения, изберете изображение за
всяка област.

① В екрана за преглед на образца за
календар, натиснете ◀/▶/▼/▲, за да
изберете изображение, и натиснете .

Извежда се екранът за избор на
изображение

② Натиснете ◀/▶/▼/▲, за да изберете
изображение, и натиснете .

Извежда се екранът за регулиране на
изображение.

4 Редактирайте изображението.

За подробности относно начина на
редактиране на изображение вижте стр. 58.

5 Регулирайте изображението.

За подробности относно начина на
регулиране на изображение вижте стр. 59.

Продължава

6 Задайте календара.

- ① В екрана за преглед на образа за календар, натиснете $\leftarrow/\rightarrow/\uparrow/\downarrow$, за да изберете областта за календара, и натиснете \uparrow/\downarrow .
Извежда се прозорецът за настройка на календара.

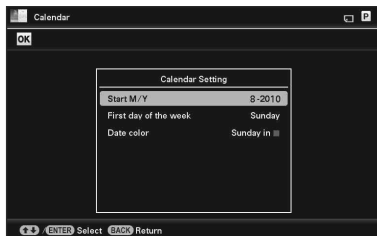

- ② Натиснете \uparrow/\downarrow , за да изберете опциите, които желаете да зададете, и след това натиснете \uparrow/\downarrow .

Опция	Описание
Start Y/M	Задайте първия месец и годината, с която започва календарът. Натиснете \leftarrow/\rightarrow , за да изберете месеца или годината, и натиснете \uparrow/\downarrow , за да зададете броя. Натиснете \uparrow/\downarrow .
First day of the week (Първи ден от седмицата)	Задайте деня от седмицата (който ще бъде поставен най-вляво на календара). Натиснете \rightarrow и след това \uparrow/\downarrow , за да изберете [Sunday] (неделя) или [Monday] (понеделник). След това натиснете \uparrow/\downarrow .
Date color (Цвят на деня)	Задайте цвета за неделя и събота, който ще бъде изведен на календара. Натиснете \rightarrow и след това натиснете \uparrow/\downarrow , за да изберете желания цвят за неделя и събота. След това натиснете \uparrow/\downarrow .

Календарът се извежда в областта за календар в екрана за преглед на изображението.

7 Натиснете \uparrow/\downarrow , за да изберете **OK**, и натиснете \uparrow/\downarrow .

Извежда се екранът за преглед на изображението.

8 Натиснете PRINT.

Работете, като следвате инструкциите, изведени на екрана.

Съвети

- Можете да запазите данните на създадения календар. Вижте стр. 59.

Създаване на Layout разпечатки (различно оформени снимки)

Възможни са следните оформлення.

- 1/2/4/9/13/16 снимки на страница

1 В менюто CreativePrint (Творчески разпечатки), натиснете $\leftarrow/\rightarrow/\uparrow/\downarrow$, за да изберете  (Layout Print – Различно оформяне на отпечатването), след това натиснете \rightarrow .

Извеждат се образците за Layout (различно оформени) разпечатки.

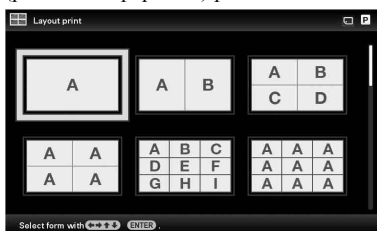

2 Натиснете $\leftarrow/\rightarrow/\uparrow/\downarrow$, за да изберете желанния образец, след това натиснете \rightarrow . Извежда се екран за преглед на избрания образец.

3 Изберете изображение.

Когато изберете образец с множество изображения, повторете процедурата, описана по-долу, за да изберете изображение за всяка област. Относно начина на избор на изображение вижте стъпка 3 на стр. 55. Когато изберете изображение (изображения), се извежда прозорецът за регулиране на изображението.

4 Редактирайте изображението

За подробности относно начина на редактиране на изображение вижте стр. 58.

5 Регулирайте изображението

За подробности относно начина на регулиране на изображение вижте стр. 59.

6 Натиснете PRINT.

Работете, като следвате инструкциите, изведени на екрана.

Съвети

- Можете да запазите данните на създадения календар. Вижте стр. 59.

Създаване на ID снимка (снимки за документи)

1 В менюто CreativePrint (Творчески разпечатки) натиснете $\leftarrow/\rightarrow/\uparrow/\downarrow$, за да изберете  (Снимки за документи), след това натиснете \rightarrow .

Извежда се прозорецът за настройка на височината и широчината на снимката за документи.

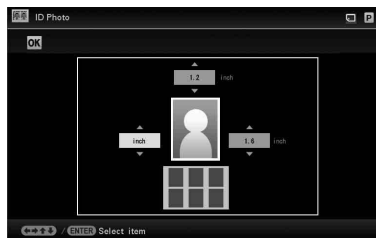

Съвети

- Можете да зададете максимален размер от 7.0 (широчина) x 9.0 (височина) cm.

2 Натиснете $\leftarrow/\rightarrow/\uparrow/\downarrow$, за да изберете опция, която желаете да настроите, след това натиснете \rightarrow .

- За да определите устройството:

Изберете текстовата рамка вляво на снимката. Можете да изберете [cm] или [inch].

- За да определите височината:

Изберете кутията с фигури, намираща се от дясната страна на снимката.

- За да определите ширината:

Изберете кутията с фигури, намираща се от горната страна на снимката.

3 Натиснете \downarrow/\uparrow , за да зададете размера или устройството, и след това натиснете \rightarrow .

Извежда се изображение с избрания размер.

4 Ако желаете да определите груг размер, повторете стъпки 2 и 3.

5 Натиснете $\leftarrow/\rightarrow/\uparrow/\downarrow$, за да изберете , и натиснете \rightarrow .

Извежда се прозорецът за избор на изображение.

6 Изберете изображение.

Относно начина на избор на изображение вижте стъпка 3 на стр. 55. Когато изберете изображение (изображения), се извежда прозорецът за регулиране на изображение.

7 Редактирайте изображението.

За подробности относно начина на редактиране на изображение вижте следващата секция.

8 Регулирайте изображението.

За подробности относно начина на регулиране на изображение вижте стр. 59.

9 Натиснете PRINT.

Работете, като следвате инструкциите, изведени на екрана.

Съвети

- Можете да запазите данните на създадения календар. Вижте стр. 59.

Забележки

- Възможно е ID снимката за документи да не бъде приета за издаване на лична карта или паспорт. Моля, проверете изискванията за снимка, които трябва да спазите, преди да използвате снимката за документи като лична карта или паспорт.



Редактиране на изображение

Можете да редактирате изображение в екрана за настройка на изображението

Екран за редактиране  (Календар)



- 1 Натиснете \downarrow/\uparrow , за да изберете желаните опции за редактиране, и натиснете \rightarrow/\leftarrow .

Опции	Описание
	Увеличава или намалява размера на изображението.
	Изображението се премества, като използвате $\leftarrow/\rightarrow/\downarrow/\uparrow$. Натиснете \rightarrow/\leftarrow , за да потвърдите позицията.
	Изображението се върти на 90 градуса по посока на часовниковата стрелка.
	Въвежда режим на регулиране на качеството на изображението. За подробности вижте стр. 59.
	Преобразува изображението от цветно в черно-бяло.

- 2 Натиснете \downarrow/\uparrow , за да изберете [OK], и натиснете \rightarrow/\leftarrow .

Извежда се екранът за преглед на изображението.

Настройка на качеството на изображението

1 В екрана за настройка на изображението, натиснете \leftarrow/\rightarrow , за да изберете $\left[\text{f} \right]$, и след това натиснете \uparrow/\downarrow .

Извежда се менюто за настройка на качеството на изображението.

2 Натиснете \downarrow/\uparrow , за да изберете желанния инструмент за настройка, и натиснете \uparrow/\downarrow .

Извежда се екранът за настройка на избрания инструмент.

Когато изберете [Brightness].

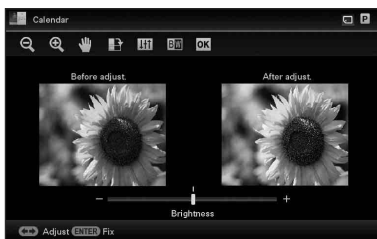

Натиснете \leftarrow/\rightarrow , за да регулирате изображението, докато проверявате нивото.

Изображението преди настройката се извежда в лявата половина на екрана, а редактираното изображение се извежда в дясно.

Опции	Описание
Осветеност	Натиснете \rightarrow , за да осветите изображението, или натиснете \leftarrow , за да го затъмните.
Нюанс	Натиснете \rightarrow , за да направите изображението зеленикаво, или натиснете \leftarrow , за да го направите червеникаво.
Наситеност	Натиснете \rightarrow , за да затъмните цветовете, или натиснете \leftarrow , за да ги осветите.
Острота	Натиснете \rightarrow , за изострите контурите, или натиснете \leftarrow , за да ги омекотите.

3 Натиснете \uparrow/\downarrow .

Настройката е въведена.

Запазване на изображение

1 Натиснете \leftarrow/\rightarrow , за да изберете $\left[\text{f} \right]$ на екрана за преглед на изображение, и натиснете \uparrow/\downarrow .

Екран за преглед на календара

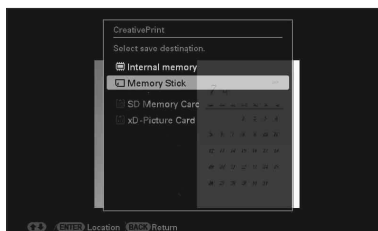

Извежда се екранът за избор на място за запазване

2 Натиснете \downarrow/\uparrow , за да изберете устройство, на което да прехвърлите изображението, и натиснете \uparrow/\downarrow .



3 Натиснете \downarrow/\uparrow , за да изберете папката, в която желаете да запазите изображението, и натиснете \uparrow/\downarrow .

Съвети

- Ако изберете [New folder], автоматично се създава нова папка.

4 Натиснете \uparrow/\downarrow на екрана за потвърждение.

Съвети

- Предходното изображение не се презаписва.

Забележки

- Не изключвайте това устройство и не вадете картата с памет, докато запазвате изображението. Ако го направите, това може да повреди устройството, картата с памет или данните.

Групово отпечатване

(Index Print/DPOF Print/Print All) (Индекс отпечатване/Отпечатване на DPOF изображения/Отпечатване на всички изображения)

• Индекс отпечатване

Можете да отпечатате списък (индекс) с всички изображения, които се съдържат в картата с памет или вградената памет на устройството, което ще ви позволи лесно да проверите съдържанието на избрания носител. Броят на разделените изображения на една страница автоматично се изчислява. Изображенията се отпечатват със съответния им номер.



• Отпечатване на DPOF изображения

Изображенията, които са DPOF (Digital Print Order Format - Ред за цифрово отпечатване), и които са зададени за отпечатване, се извеждат в прозореца за преглед на изображения като са маркирани със знак за отпечатване (☑). Можете едновременно да отпечатате тези изображения. Изображенията се отпечатват в предварително зададения брой копия и в реда, в който са изведени.

• Отпечатване на всички изображения

Можете едновременно да отпечатате всички изображения, запазени в картата с паметта или вградената памет.

Забележки

- По време на сортиране се извеждат само избраните изображения.
- Относно начина на задаване на изображения за отпечатване вижте ръководството за експлоатация, приложено към цифровия фотоапарат.
- Някои видове цифрови фотоапарати не поддържат функцията DPOF. Възможно е и устройството да не поддържа някоя от функциите на цифровия фотоапарат.

1 Натиснете MENU.

2 Натиснете \leftarrow/\rightarrow , за да изберете  (Редактиране).

3 Натиснете \downarrow/\uparrow , за да изберете [Batch Print] (Групово отпечатване), и натиснете \leftarrow/\rightarrow .

Извежда се менюто Batch Print (Групово отпечатване).

4 Натиснете \downarrow/\uparrow , за да изберете [Index Print], [DPOF Print] или [Print All], и след това натиснете \leftarrow/\rightarrow .

Извежда се диалогов прозорец за потвърждение.

Забележки

- Ако изберете [DPOF Print] и няма DPOF зададени изображения, се извежда съобщение за грешка.

5 Натиснете \leftarrow/\rightarrow , за да изберете [Yes] и да стартирате отпечатването, или натиснете [No], за да отмените отпечатването; след това натиснете \leftarrow/\rightarrow .

Когато изберете [Yes], отпечатването започва.

Промяна на настройките на устройството

Промяна на настройките

Можете да промените следните настройки.

- Настройките за изреждане на изображения
- Настройките за автоматичното включване/изключване на захранването
- Настройките за дата/час
- Общите настройки (Ред на изреждане, Лого на Sony, ON/OFF и др.)
- Настройките за отпечатване
- Настройките на езика
- Можете да нулирате

Процедура по настройка

1 Натиснете MENU.

2 Натиснете \leftarrow/\rightarrow , за да изберете  (Настройки).



Забележки

- Можете да настроите само опциите  (Настройки) в режима на извеждане на часовник и календар.

3 Натиснете \downarrow/\uparrow , за да изберете опцията, която желаем да промените, и след това натиснете \leftarrow/\rightarrow .

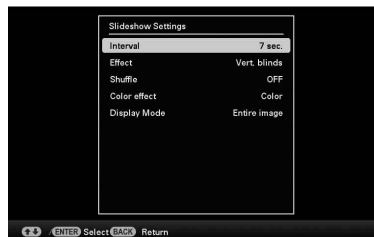

Например, когато изберете [Slideshow Setting].

4 Натиснете \downarrow/\uparrow , за да изберете опцията, която желаем да промените, и след това натиснете \leftarrow/\rightarrow .

Това ви позволява да настроите всяка от опциите (стр. 63).

Забележки

- Когато устройството изпълнява например операция по изреждане на изображения, някои от опциите не могат да бъдат настроени. Опциите, които не са достъпни в съответната ситуация, се извеждат в сиво и не могат да бъдат избирани.

5 Натиснете \downarrow/\uparrow , за да изберете стойност на настройката, и след това натиснете \leftarrow/\rightarrow .









Всеки път, когато натиснете \downarrow/\uparrow , стойността на настройката се променя. В случай, че стойността е цифрова, натиснете \uparrow , за да увеличите стойността, и натиснете \downarrow , за да я намалите.

Ако натиснете \leftarrow/\rightarrow , настройката се потвърждава.

6 Натиснете MENU.

Менюто се затваря.

За да върнете настройките в положенията им по подразбиране

- 1** Натиснете MENU и след това натиснете  , за да изберете  (Настройки).
- 2** Натиснете  , за да изберете [Initialize], и натиснете .
- 3** Натиснете  , за да изберете [Initialize settings], и след това натиснете .

Всячки настройки, с изключение на настройките за час и дата, се връщат в стойностите си по подразбиране.

Съвети

Можете да използвате и бутона MENU на това устройство.

Опции, които можете да настроите

Опция	Настройка	Описание	
Настройки за изреждане на изображения	Вижте “Промяна на настройките за изреждане на изображения” (стр. 40).		
Автоматично включване/ изключване на захранването	Задава функция за таймера, която автоматично включва или изключва захранването на устройството. Можете да използвате тази функция със следните настройки. (стр. 51)		
	Simple (Опростена)	Задава функцията за автоматично включване/изключване на захранването на стъпки от 1 минута	
		Power-ON timer(Включване на таймера)	Можете да зададете таймера (час/дата) и да въведете времето за автоматично включване на захранването, когато функцията е активирана.
		Power-OFF timer (Изключване на таймера)	Можете да зададете таймера (час/дата) и да въведете времето за автоматично изключване на захранването, когато функцията е активирана.
	Advanced*	Задава функцията за автоматично включване/изключване на захранването в зависимост от деня от седмицата на стъпки от 1 часа. Следните функции са активни, когато зададете време и дата, или когато устройството автоматично се включи или изключи.	
		OK	Връща предходния екран, след като потвърдите операцията.
		Cancel	Връща предходния екран, след като отмените операцията.
Reset all		Изтрива всички избрани времена.	
Настройки за дата/час	Задава дата, час, първи ден от седмицата и др. (стр. 24)		
Общи настройки	Listing Order (Ред на описание)	Задава реда на извеждане на изображенията. Тази настройка се влияе от реда в [Slideshow Settings] (Настройки за изреждане на изображения).	
		Number Order (Поредност на номера)*	Извежда изображения и ги подрежда по номера.
		Shoot. Date (Дата на записа)	Извежда изображения и ги подрежда по дата.
	Auto display orientation (Автоматично извеждане)	ON*/OFF: Включва или изключва функцията за автоматично разпознаване и въртене на изображенията в зависимост от положението на устройството.	
	LCD backlight	Позволява ви да зададете осветеност на LCD екрана на нива от 1 до 10*.	

*: Настройки по подразбиране

Опция	Настройка	Описание	
Общи настройки	Image import size (Размер на изображението)	Resize* (Промяна на размера)	Когато прехвърляте изображения от картата с памет, тази настройка променя размера на изображенията и ги запазва във вградената памет. Можете да запазвате повече изображения, но качеството на изображението в сравнение с оригиналните изображения се влошава, когато се извеждат на голям монитор посредством компютър или друго устройство.
		Original (Оригинал)	Запазва изображения във вградената памет без да ги компресира. Няма промяна в качеството, но можете да запазите по-малко изображения.
	Sony logo ON/OFF (Включено/изключено лого на Sony)	ON*/OFF: Можете да зададете дали логото на Sony да свети или не.	
Настройка на езика	Задава езика на дисплея на LCD екрана. Японски/Английски*/Френски/Испански/Немски/Италиански/Руски/Корейски/Китайски (опростен)/Китайски (традиционен)/Холандски/Португалски/Арабски/Персийски/Унгарски/Полски/Чешки/Тайландски/Гръцки/Турски/Малайски/Шведски/Норвежки/Датски/Финландски Забележки <ul style="list-style-type: none"> В някои региони е възможно настройката по подразбиране за езика да се различава. 		
Нулиране	Форматиране на вградената памет	Можете да форматирате вградената памет. Забележки <ul style="list-style-type: none"> Всички изображения, прибавени към вградената памет, ще се изтрият. Не форматирайте вградената памет, като използвате връзка към компютъра. 	
	Нулиране	Връща всички настройки в положенията им по подразбиране, освен настройките за дата и час в [Date/time Settings]	

*: Настройки по подразбиране

Опция	Настройка	Описание	
Настройки за отпечатване	Date Print	Date/Time Date	Отпечатва датата, на която е заснето изображението, когато изображението е файл, записан в DCF (Design rule for Camera File system) формат, и когато датата и часът на записа са записани като част от информацията за запис. Можете да изберете [Date] или [Date/Time].
		OFF*	Отпечатва изображението без дата и час.
	Borders	Border 1/ Border 2	Отпечатва изображението с рамка. За да отпечатате изображение без то да бъде отрязано, изберете [Border 1]. За да оставите почти еднакви рамки в горния, долния, десния и левия край на изображението, изберете [Border 2]. Забележка • Когато изберете [Border 2], в зависимост от изображението е възможно горният и долният край, както и десният и левият край, да бъдат отрязани при отпечатването.
		Borderless*	Отпечатва изображение без празно място около него. Забележка • Когато отпечатвате стандартно 4:3 изображение, записано с цифров фотоапарат, горният и долният край на изображението се отрязват и изображението се отпечатва като 3:2 изображение.

*: Настройки по подразбиране

Опция	Настройка	Описание	
Настройки за отпечатване	Auto Fine Print7	ON*	<p>Функцията автоматично коригира качеството на изображението, така че изображението да бъде отпечатано в по-живи, изчистени и красиви цветове. Функцията е особено ефективна при тъмни изображения с нисък контраст.</p> <p>Не работи, когато отпечатвате следните:</p> <ul style="list-style-type: none"> • Страници на лист (стр. 54) • Индекс разпечатки (стр. 60) • Разпечатване на кадри в режим, различен от единичен екран (стр. 36) • Креативни разпечатки (стр. 55) <p>Забележки</p> <ul style="list-style-type: none"> • Оригиначните данни за изображението не се поправят. • Когато отпечатвате в режим PC, настройката Auto Fine Print7 с драйвера на принтера е с приоритет пред настройката, извършена тук.
		OFF	Отпечатва изображението без поправки.
	Pages Per Sheet (Страници за лист)	4-split/9-split/16-split	Отпечатва определен брой изображения, като всеки екран е изображение.
		OFF*	Отпечатва изображение без да дели листа.
Colour Setting (Настройка на цвета)	<p>Регулира цветовете и остротата на разпечатката. Натиснете ◀/▶, за да изберете цвят (R) (червен), (G) (зелен) или (B) (син) или (S) (острота), и след това натиснете ▼/▲, за да зададете нивото. Можете да зададете нива за R, G, B в рамките от +4 до -4, и можете да зададете ниво за S в рамките от +7 до 0.</p> <p>R: Регулира червените и сините елементи. Колкото по-високо е зададено нивото, толкова по-червено изглежда изображението и изображението изглежда сякаш е осветено от червена светлина. Колкото по-ниско зададете нивото, толкова по-тъмно става изображението и изображението изглежда сякаш към него сте прибавили светлосин цвят.</p> <p>G: Регулира зелените и лилавите елементи. Колкото по-високо е зададено нивото, толкова по-зелено изглежда изображението и изображението изглежда сякаш е осветено от зелена светлина. Колкото по-ниско зададете нивото, толкова по-тъмно става изображението и изображението изглежда сякаш сте прибавили червено-лилав цвят.</p> <p>B: Регулира сините и жълтите елементи. Колкото по-високо е зададено нивото, толкова по-синьо изглежда изображението и изображението изглежда сякаш е осветено от синя светлина. Колкото по-ниско зададете нивото, толкова по-тъмно става изображението и изображението изглежда сякаш сте прибавили жълт цвят.</p> <p>S: Колкото по-високо зададете нивото, толкова по-ясни стават контурите.</p> <p>(*R: 0/G:0/B:0/S:0)</p>		

*: Настройки по подразбиране

Свързването към компютър Ви предоставя още повече възможности

Използване на компютър
Използване на вградената памет
на това устройство
Отпечатване от компютър

Какво можете да правите, когато свържете към компютър

Свързването на това устройство към компютър ви позволява да използвате следните две функции. За подробности относно избора на режим вижте стр. 70.

Използване на вградената памет на това устройство ([Use internal memory])

Можете да разглеждате информацията от вградената памет на това устройство чрез компютъра. Също така, можете да копирате изображения от компютъра към вградената памет и да ги изведете в списъка с изображения на това устройство.

Отпечатване от компютър ([Print])

Можете да отпечатвате изображения от компютър с това устройство. Преди да започнете отпечатване за първи път, трябва да инсталирате приложения софтуер.

Системни изисквания

Използване на вградената памет

За да използвате това устройство като вградена памет, компютърът трябва да изпълнява следните препоръчителни системни изисквания.

■ Windows

Препоръчителна операционна система: Microsoft Windows Vista SP2/Windows XP SP3

Порт: USB порт

■ Macintosh

Препоръчителна операционна система: Mac OS X (10.4) или по-нова

Порт: USB порт

Забележки

- Възможно е да възникне проблем, ако свържете няколко USB устройства към компютър, или ако използвате USB хъб. В този случай прекъснете връзката.

- Не можете да работите с устройството от друго USB устройство, което се използва едновременно с това.
- Не изключвайте USB кабела, докато прехвърляте данни.
- Операциите не са гарантирани дори с всички компютри, които покриват системните изисквания.
- Устройството работи, когато го свържете с компютър. Когато свържете устройството с други устройства, възможно е другите устройства да не разпознаят вградената памет на това устройство.

Когато отпечатваме

За да използвате приложения драйвер на принтера и PMB (Picture Motion Browser), вашият компютър трябва да отговаря на следните системни изисквания:

Препоръчителна операционна система
Microsoft Windows Vista SP2/

OS[™]: Windows XP SP3

*Драйверът за този принтер не работи на Windows 2000 или по-стари версии, или Windows Me. Драйверът на този принтер не работи на Macintosh.

**PMB не се поддържа на Windows 2000 или по-стара версия/Windows Vista Starter Edition/64-битовата версия или Starter Edition на Windows XP/Macintosh.

PMB работи с 32-битова съвместимост на 64-битов Windows Vista.

CPU: Pentium III 500MHz или по-бърз

(Препоръчваме Pentium III 800MHz или по-бърз.)

RAM: 256 MB или повече (Препоръчваме 512 MB или повече.)

Свободно място на твърдия диск
500 MB или повече (В зависимост от версията на Windows, която използвате, възможно е да има изискване за повече свободно място. За да обработвате изображения, ще имате нужда от допълнително място на твърдия диск.)

Дисплей: Резолюция на екрана: 1024 x 768 пиксела или повече
Цвета: High Color (16-бита) или повече

Конектор: USB конектор

Устройство: CD-ROM устройство (което да използвате за инсталация на софтуера)

Забележки

- Възможно е да се получи проблем, ако използвате хъб за връзка на принтера и вашия компютър, или ако към вашия компютър са свързани две или повече USB устройства, включително други принтери. Ако това се случи, опростете връзката между компютъра и принтера.
- Не можете да работите с принтера, ако едновременно използвате друго USB устройство.
- Не изключвайте USB кабела от принтера, докато се извършва обмяна на данни или отпечатване.
- Това устройство не притежава режим на готовност, режим на автоматично изключване (sleep) или hibernation. Затова, докато разпечатвате изображения, не позволявайте на компютъра, свързан към принтера, да преминава в режим на готовност, режим на автоматично изключване (sleep) или hibernation. Ако това се случи, възможно е отпечатването да не се извърши правилно.
- Когато отпечатването пропадне, изключете и отново включете USB кабела, или рестартирайте компютъра. След това отново опитайте да печатате.
- Операциите с всички компютри не са гарантирани, дори ако всички системни изисквания са покрити или надвишени.
- PMB поддържа технологията DirectX и е възможно да се наложи инсталацията на DirectX. DirectX се съдържа на CD-ROM диска.
- Ако PMB е инсталиран на компютър, на който вече има инсталиран Cyber-shot Viewer, Cyber-shot Viewer ще бъде изтрит и на негово място ще бъде инсталиран PMB. Регистрираните папки към Cyber-shot Viewer автоматично ще се пререгистрират към Picture Motion Browser.

Преди да свържете към компютър

В зависимост от начина на връзка на устройството към компютъра, трябва да извършите предварителна подготовка.

Използване на възрадената памет на това устройство

Не е необходима предварителна подготовка.

Отпечатване (за първи път)

Първия път, когато свържете устройството към компютър, за да извършите разпечатване, е необходимо първо да свържете приложения драйвер на принтера.

За начина на инсталация за драйвера на принтера вижте стр. 73.

Отпечатване (след първия път)

Преди връзката не е необходима допълнителна подготовка.

Свързване към компютър

- 1 Свържете устройството към източника на захранване. (стр.22)
- 2 Свържете компютъра към това устройство, като използвате USB кабел, който се продава в търговската мрежа.

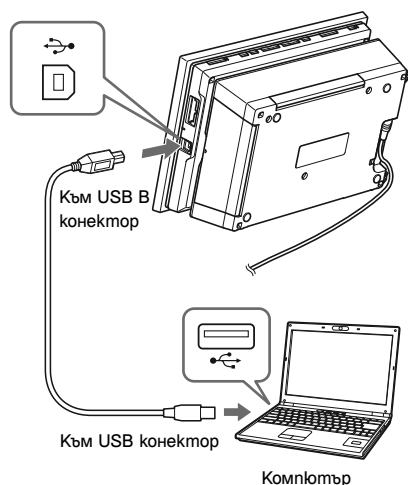

Забележки

- Използвайте USB кабел B тип (за USB B конектора на това устройство), по-къс от 3 метра.
- 3 Включете устройството. (стр. 23)

Избор на функция на устройството

- 1 Включете компютъра

На LCD екрана се извежда екранът за избор на PC режим.

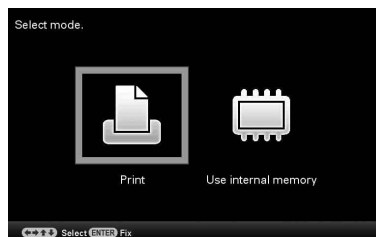

Съвети

- Ако компютърът вече е включен, екранът за избор на режим се извежда, когато устройството бъде включено към компютъра.
- 2 Натиснете \leftarrow/\rightarrow , за да изберете [Use internal memory] или [Print], и след това натиснете \rightarrow .
- За начина на използване на различни функции, вижте следващите страници.
- [Use internal memory] → стр. 71
 - [Print] → стр. 73
- Първия път, когато изберете [Print], инсталирайте приложения драйвер за принтера преди да натиснете бутона \rightarrow . (стр. 73)

Съвети

- Ако изключите устройството от компютъра и отново го включите, се извежда екранът за избор на PC режим и можете да промените режима.
- За подробности относно начина на изключване на устройството от вашия компютър вижте стр. 72.

Забележки

- Диалоговите прозорци, които са показани в тази част, са от операционна система Windows Vista, освен ако не е указано друго. Процедурите по инсталиране и изведените диалогови прозорци се различават в зависимост от операционната система.

Копиране на изображения от вашия компютър на това устройство

Можете да свържете към компютър, за да прегледате и копирате изображения от вградената памет на това устройство към компютъра и да копирате изображения от компютъра на това устройство.

Забележки

- Когато копирате изображения от вашия компютър към устройството, размерът на изображението няма да бъде променен и то ще се запази в оригиналния си размер. Ако желаете да запазвате изображения с променен размер, прехвърлете ги от картата с памет.

1 В екрана за избор на PC режим на това устройство, натиснете **←/→**, за да изберете [Use internal memory], и след това натиснете **↵**.

2 Когато на дисплея на компютъра се изведе прозорецът "AutoPlay", щракнете върху "Open folder to view files".

Ако прозорецът "AutoPlay" не се изведе, щракнете върху "Computer (My Computer)" в Start менюто и след това прегледайте диска.

3 Преместете курсора на този прозорец и щракнете с десния бутон, и след това щракнете върху "New" – "Folder".

Наименувайте тази папка. В това ръководство името на папката "sony" е използвано като пример.

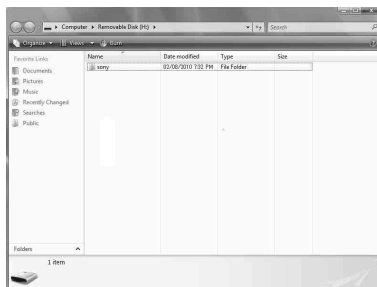

4 Щракнете два пъти, за да отворите папката "sony".



5 Отворете папката, която съдържа файловете с изображения, които желаете да копирате, и след това ги копирайте, като ги издърпате и пуснете на новото място.

Забележки

- Когато запазвате изображения от компютър във вградената памет, създайте папка във вградената памет и запазете изображенията в тази папка. Ако не създадете тази папка, можете да запазите максимум 512 изображения. В допълнение, в зависимост от дължината на името на файла или вида на символите е възможно броят на изображенията да бъде по-малък.
- Възможно е определено изображение да не се изведе в поредност на дата на записа на дисплея с индекс изображения и др., тъй като информацията за дата на записа може да се е променила или изгубила, когато сте редактирали или запазили този файл с изображение на компютъра.
- Възможно е файлове с изображения, създадени или редактирани на компютър, да не се изведат. Файлове с изображения, зададени като "Read Only" на компютъра, не могат да бъдат изтрени на устройството. Отменете "Read Only" преди да запазите файловете с изображения от компютър на устройството.

Изключване на компютъра

Изключете USB кабела или изключете устройството след като го изключите от компютъра.

- 1** Щракнете два пъти върху  (Изключване) в лентата със задачи.
- 2** Щракнете върху  (USB устройство за съхранение на данни) → "Stop".
- 3** Щракнете върху "OK" след като проверите устройството, което желаете да премахнете.

Съвети

- Когато използвате [Print], не е необходимо да извършвате тази стъпка.

Отпечатване на изображения от компютър

Забележки

- Инсталацията на софтуера е необходима само когато свързвате това устройство към вашия компютър за първи път.

Можете да отпечатвате изображения от компютър, като инсталирате приложения софтуер на компютъра и след това свържете компютъра към това устройство.

Тази част обяснява как да инсталирате приложения софтуер на вашия компютър и как да използвате приложения софтуер РМВ (Picture Motion Browser), за да отпечатвате изображения.

За да научите подробности относно работата с компютъра, моля, обърнете се и към ръководството за експлоатация, приложено към вашия компютър.

Относно приложения CD-ROM

Приложеният CD-ROM съдържа следния софтуер:

- Драйвер за принтера за DPP-F800:
Софтуерът описва изискванията на устройството и ви дава възможност да отпечатвате изображения от компютър.
- РМВ (Picture Motion Browser):
Оригинално софтуерно приложение на Sony, което ви позволява да работите със снимки и да местите изображения – включва възможността да работите с тях, да ги обработвате и да ги отпечатвате.

Инсталиране на софтуер

Инсталиране на драйвера за принтера

Следвайте процедурите, описани по-долу, за да инсталирате драйвера.

Забележки

- Преди да инсталирате драйвера, не свързвайте принтера с компютъра.
- Когато използвате Windows, влезте в системата като администратор – “Computer administrator”.
- Уверете се, че преди да инсталирате софтуера сте затворили всички работещи програми.

1 Включете компютъра, стартирайте Windows и зарежете приложения CD-ROM в CD-ROM устройството на вашия компютър.

Извежда се инсталационният прозорец.

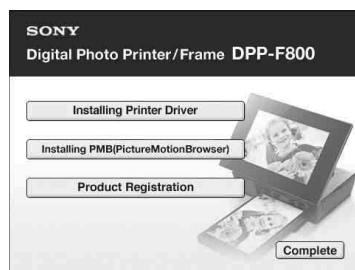

Забележка

- В случай, че инсталационният прозорец не се изведе автоматично, щракнете два пъти върху файла “Setup.exe” в CD-ROM устройството.
- При Windows Vista може да се изведе прозорец за автоматично възпроизвеждане. Дори ако това се случи, изберете “Setup.exe” и следвайте инструкциите, изведени на екрана.

2 Щракнете върху “Installing Printer Driver”.

Извежда се диалоговият прозорец “InstallShield Wizard”.

3 Щракнете върху "Next".

Извежда се диалоговият прозорец с лицензното споразумение.

4 Прочетете споразумението изцяло и, ако сте съгласни, сложете отметка на "I Accept the terms of the license agreement"; после щракнете върху "Next".

Съвети

- Ако на компютъра ви е инсталирана по-стара версия на драйвера, на екрана може да се изведе съобщението "Older version of the printer driver has been found". Щракнете върху "Yes" и следвайте изведените на екрана инструкции, за да рестартирате компютъра. След това повторете инсталационните процедури. След като компютърът се рестартира, старата версия на драйвера на принтера ще бъде изтрита. Ако инсталирате новата версия на драйвера, ще можете да използвате нея.

5 Щракнете върху "Install".

Инсталацията започва.

6 Когато се изведе диалоговият прозорец "Sony DPP-F800 printer driver has been successfully installed." (Драйверът за принтера Sony DPP-F800 е успешно инсталиран.), щракнете върху "Finish".

7 Натиснете бутона (включване/готовност), за да включите устройството.

8 Свържете USB конекторите на устройството и вашия компютър, като използвате USB кабел.

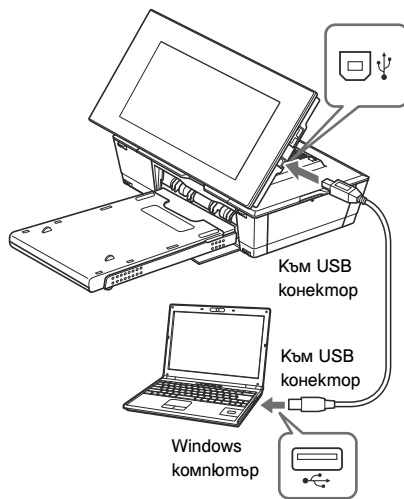

Забележки

- Използвайте USB кабел B-типе (за USB B конектор на това устройство), който е по-къс от 3 метра.

9 В екрана за избор на режим на това устройство, натиснете бутоните , за да изберете [Print], и натиснете бутона .

10 Изчакайте известно време, след това проверете дали устройството "Sony DPP-F800" е прибавено към "Printers" или "Printers and Faxes".

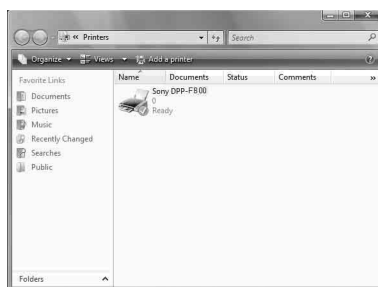

11 Когато инсталацията приключи, извадете CD-ROM гуска от вашия компютър и го запазете за бъдеща употреба.

За да продължите с инсталацията на софтуера РМВ, следвайте процедурите, описани от стъпка 2 на стр. 76.

Забележки

- Ако инсталацията се провали, изключете устройството от компютъра, рестартирайте компютъра и след това отново извършете процедурите по инсталация, описани в стъпка 1.
- След инсталацията, “Sony DPP-F800” не е зададен като принтер по подразбиране. Задайте принтера, който използвате за всяко приложение.
- Когато деинсталирате или преинсталирате драйвера на принтера, вие ще имате нужда от приложения CD-ROM. Пазете го в добро състояние за бъдеща употреба.
- Преди да използвате това устройство, прочетете файла Readme.txt (папка README в CD-ROM → папка English → Readme.txt).

Когато софтуерът е инсталиран.

На Windows десктопа се извежда  както и препратка към интернет страницата за регистрация на потребители. След приключване на регистрацията ще откриете помощна информация на следния адрес: <http://www.sony.net/registration/di/>

Деинсталиране на грайвера за принтера

Когато драйверът за принтера не ви е нужен повече, моля, следвайте процедурата, описана по-долу, за да го изтриете от драйверите на принтера:

- ① Изключете USB кабела от вашето устройство и от компютъра.
- ② Заредете приложения CD-ROM в CD-ROM устройството на вашия компютър. Извежда се инсталационният прозорец.

Забележки

- В случай, че инсталационният прозорец не се изведе автоматично, щракнете два пъти върху файла “Setup.exe” в CD-ROM устройството.
- ③ Щракнете върху “Installing Printer Driver”. Извежда се диалоговият прозорец “InstallShield Wizard”.
 - ④ Щракнете върху ”Next”.
- Извежда се диалогов прозорец с лицензно споразумение.
- ⑤ Прочетете споразумението изцяло и ако сте съгласни, сложете отметка на “I Accept this agreement”; после щракнете върху “Next”.

Извежда се диалогов прозорец за потвърждение за изтриването на софтуера.

- ⑥ Щракнете върху “Yes”.

Извежда се диалогов прозорец за използване на рестарт.

- ⑦ Щракнете върху “Yes, I want to restart my computer now” (Да, искам да рестартирам компютъра сега”) и щракнете върху “OK”.

След като компютърът се рестартира, файловете ще бъдат изтрити, и деинсталацията ще бъде приключена.

Инсталиране на PMB (Picture Motion Browser)

Следвайте процедурите, описани по-долу, за да инсталирате PMB.

Забележки

- Когато използвате Windows, влезте в системата като администратор – “Computer administrator”.
- Уверете се, че преди да инсталирате софтуера сте затворили всички работещи програми.

Ако вече имате инсталирани на компютъра една или повече версии на PMB, проверете версията на инсталирания PMB. (Щракнете върху [Help] в менюто на PMB и изберете [About Picture Motion Browser]. Извежда се информация за версията.)

Сравнете номера на версията от приложения CD-ROM диск с този на вече инсталирания PMB и проверете дали версията са инсталирани в правилния ред – от по-старата към по-новата. Ако на компютъра ви има по-нова версия на PMB, първо я деинсталирайте, а след това инсталирайте и двете версии, като започнете с по-старата. Ако инсталирате първо по-новата версия, някои функции на PMB може да не действат както трябва.

1 Включете компютъра, стартирайте Windows и заредете приложения CD-ROM в CD-ROM устройството на вашия компютър.

Извежда се инсталационният прозорец (стр. 73).

2 Щракнете върху “Installing PMB (Picture Motion Browser)” и следвайте инструкциите, изведени на екрана, за да зададете региона и езика. Извежда се диалогов прозорец с ицензното споразумение.

3 Прочетете изцяло споразумението и ако сте съгласни, сложете отметка на “I Accept the terms of the license agreement.” (Приемам условията на лицензното споразумение.); после щракнете върху “Next”.

След като щракнете върху “Next” в диалоговия прозорец с лицензионното споразумение, се извежда прозорецът, който ви уведомява, че програмата е готова за инсталация.

4 Щракнете върху “Install” и следвайте инструкциите, изведени на екрана, за да продължите с инсталацията.

Когато бъдете помолени да рестартирате компютъра, следвайте изведените инструкции и рестартирайте.

5 Когато инсталацията приключи, извадете CD-ROM диска от вашия компютър и го запазете за бъдеща употреба.

Забележки

- Ако инсталацията се провали, отново извършете процедурите по инсталация, като започнете от стъпка 2.
- Когато деинсталирате или преинсталирате PMB, имате нужда от приложения CD-ROM. Пазете го в добро състояние за бъдеща употреба.

Деинсталиране на PMB

Когато този софтуер не ви е нужен повече, изтрийте го от компютъра по следния начин:

① Щракнете върху “Start” – “Control Panel”.

Извежда се контролният панел.

② Щракнете върху “Uninstall a program”.

В зависимост от операционната система, надписът може да се изведе като “Programs and Features” или “Add or Remove Programs”.



③ Изберете “PMB” и щракнете върху “Change/Remove”.

Процесът по деинсталиране на софтуера започва.

Отпечатване на снимки от компютър

Отпечатване на снимки от PMB (Picture Motion Browser)

Можете да използвате PMB, за да отпечатвате изображения от вашия компютър.

1 Натиснете , за да изберете [Print] в екрана за избор на PC режим на това устройство, и след това натиснете .

2 Стартирайте прозореца на PMB, като използвате едн от следните начини:

- Щракнете два пъти върху  (PMB) на Windows десктопа.
- Щракнете върху “Start” – “All Programs” – “PMB”.

Когато стартирате PMB за първи път, се извежда диалогов прозорец за първоначална настройка.

Относно начина за регистриране на изображения запазвани в папка, различна от “Pictures”, вижте “Регистриране на папка” на стр. 80.

Съвети

- За Windows XP, “Pictures” е обозначен като “My Pictures”.

Как да влезете в папката “Pictures”

Щракнете върху “Start” – “Pictures” на лентата със задачи.

Извежда се основният прозорец на PMB.



Съществуват два различни начина за преглед на снимките в основния прозорец. За да превключите начина на преглед, щракнете върху “Calendar” или “Index” в лявата рамка.

• Иззег “Calendar”

Изображенията са подредени според датата на заснемане и се извеждат като миниатюрни изображения за всяка дата от календара.

В изглед “Calendar”, вие можете да превключите дисплея според годината, месеца или часа.

• Иззег “Index”

Изображенията ще бъдат подредени във всяка регистрирана папка и се извеждат като миниатюрни изображения.

В тази част, като примери са използвани прозорци от изглед “Index”.

3 Щракнете върху папката, която съдържа снимките, които желаете да отпечатате.

Като пример в следните обяснения е избрана папка “sample”.

4 Изберете снимките, които желаете да отпечатате, и щракнете върху  (отпечатване).

Извежда се диалоговият прозорец за отпечатване.

5 От падащия списък “Printer”, изберете опцията “Sony DPP-F800”. За да зададете ориентацията на хартията или други настройки за отпечатване, преминете към стъпка 6. За да отпечатате, преминете към стъпка 11.

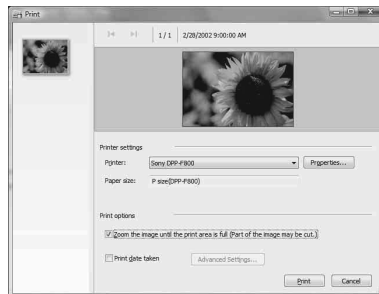

Опции	Описание
Принтер	Изберете принтера, който използвате: “Sony DPP-F800”
Размер на хартията	За да промените размера, щракнете върху “Properties”. Забележка: В някои региони не се продава хартия с размер L.
Опции за отпечатване	<ul style="list-style-type: none"> Увеличете изображението, докато областта за отпечатване се изпълни: Когато е избрана опцията, изображението ще се отпечата върху цялата област за отпечатване на хартията. В този случай е възможно да се отреже част от изображението. Когато опцията не е избрана, изображението ще бъде отпечатано без да бъде отрязано. Отпечатване на датата на заснемане: Когато опцията е избрана, изображението се отпечата с датата, на която е заснето, ако изображението е файл, записан в DCF (Design rule for Camera file system) формат.
Детайли	Определя размер на хартията, ориентация, качество на изображението и други подробности.

- 6** За да загадете ориентация на хартията или други опции за отпечатване, щракнете върху “Properties”.

На избрания принтер се извежда диалоговият прозорец “Properties”.
Драйверът на принтера използва Universal Printer Driver - общ драйвер за принтери от Microsoft. В диалоговите прозорци съществуват някои опции, които не се използват с това устройство.

- 7** Задайте ориентацията на хартията или другите опции в “Layout”.

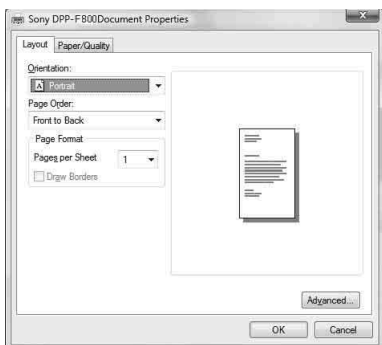

Опции	Описание
Ориентация	Изберете ориентацията на изображението, когато отпечатвате: <ul style="list-style-type: none"> • Портретна •пейзажна
Ред на страниците	Изберете реда на страниците при отпечатване: <ul style="list-style-type: none"> • От началото към края • От края към началото
Брой страници	Изберете броя на копията, които ще отпечатвате. Изберете “1”.
Допълнителни	Определя размера на хартията и други опции.

- 8** Щракнете върху “Advanced”.

Извежда се диалоговият прозорец “DPP-F800 Advanced Options”.

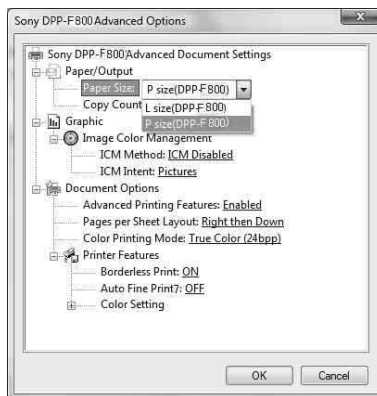

Опции	Описание
Хартия/ Изход	<ul style="list-style-type: none"> • Размер на хартията: От падащия списък, изберете размера на хартията, който ще използвате за отпечатване: размер P/размер L Забележка: В някои региони не се продава хартия с размер L. • Брой разпечатки: Задайте броя копия, които ще отпечатате.
Графика – Работа с цветовете на изображението	<ul style="list-style-type: none"> • ICM метод: Принтерът не поддържа настройките за ICM метода. Дори когато изберете опция, различна от “ICM Disabled”, настройката няма да се отрази на резултатите при отпечатване. Оставете опцията така. • ICM Intent: Принтерът не поддържа настройките за ICM Intent. Оставете опцията така.

Опции	Описание
Опции на документа	<ul style="list-style-type: none"> • Допълнителни функции при отпечатване: Изберете “Enabled”, за да включите допълнителните опции за отпечатване, като например “Page Order”. Ако се получи проблем със съвместимостта, изключете функцията. • Режим на цветно разпечатване: За да разпечатвате цветно, изберете “True Color (24bpp)”. За да отпечатвате в черно-бели цветове, изберете “Monochrome”.
Опции на принтера	<ul style="list-style-type: none"> • Отпечатване без рамка: За да отпечатате изображението без рамка, изберете “ON”. За да отпечатате с рамка, изберете “OFF”. В зависимост от софтуерното приложение, изображението ще се отпечата с рамка, дори когато сте избрали “ON”. Задайте изображението така, че да се отпечата изцяло в областта за отпечатване. • Auto Fine Print7: Изберете от “ON” или “OFF”. Когато изберете “ON”, моля, изберете “ICM Disabled” за “ICM Method”. За разлика от директното отпечатване от картата с памет, няма Exif данни. • Цветови настройки: Можете да промените R (червено), G (зелено), B (синьо) и настройките за острота. За подробности вижте стр. 66.

9 Задайте цветно разпечатване или източник на хартията в “Paper/Quality”.

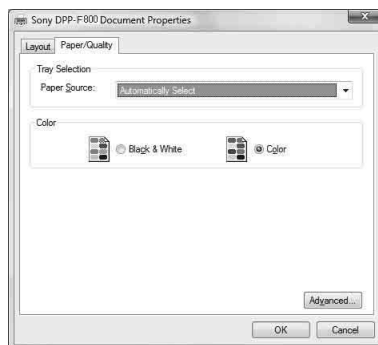

Опции	Функции
Избор на отделение за хартията	Изберете “Automatically Select” от падащия списък “Paper Source”.
Цвят	За да отпечатвате цветно, изберете “Color”. За да отпечатвате в черно-бели цветове, изберете “Black & White”.
Допълнителни	Извежда се диалоговият прозорец “DPP-F800 Advanced Options” (стр. 78). За подробности вижте стъпка 9.

10 Щракнете “OK”.

Диалоговият прозорец “Print” отново се извежда.

11 Щракнете “Print”.

Отпечатването започва. За подробности относно РМВ се обърнете към помощния файл на програмата.

Забележки

- Не можете да отпечатвате видеоклип или файл с VMP или RAW данни.
- Задайте устройството в положение за разпечатване. То няма да започне разпечатване в друго положение. За подробности относно положението на устройството за печат вижте стр. 32.

Съвети

- За да изберете серия от неподвижни изображения в областта за изображения на основния прозорец, щракнете върху първото изображение от серията и след това щракнете върху последното изображение, докато държите натиснат бутона Shift. За да изберете няколко неподвижни изображения, които не са последователни, щракнете върху тях едно по едно, докато държите натиснат бутона Ctrl.

Продължава

- Можете да отпечатвате и от екран на преглед на единично изображение.
- За да отмените операцията по отпечатването, направете следното.

① Щракнете два пъти върху иконката на принтера в лентата със задачи и отворете диалоговия прозорец “Print”.

② Щракнете върху името на документа, за който желаете да отмените отпечатването, а после щракнете върху “Cancel” от меню “Document”.

Извежда се диалоговият прозорец за потвърждаване на изтриването.

③ Щракнете върху “Yes.”

Отпечатването се отменя.

Забелѝкки

- Когато отмените задача за отпечатване, страницата, която се отпечатва в момента, не може да спяна.

Регистриране на папка

РМВ не ви позволява да прегледате изображения, записани директно на твърдия диск на вашия компютър. Трябва да регистрирате папката, както следва:

1 Щракнете върху “File” – “Register Viewed Folder”.

Извежда се диалоговият прозорец “Register Folders to View” (регистриране на папка за преглед).

2 Изберете папката, която желаете да регистрирате, и след това щракнете върху “Apply” и “OK”.



Забелѝкки

- Не можете да регистрирате целия диск.

Извежда се диалоговият прозорец за регистрацията за потвърждение.

3 Щракнете върху “Yes”.

Регистрацията на информацията за изображението в базата данни започва.

Забелѝкки

- Папката, която сте избрали за съхранение на прехвърлените изображения, се регистрира автоматично.
- Не можете да отмените регистрацията на папката, която сте регистрирали тук.

За да промените папката

Повторете стъпки от 1 до 3.

Съвети

- Ако в основната папка има друга папка, изображенията във вторичната папка също се регистрират.
- Когато стартирате софтуера за първи път, се извежда съобщение, което ви подканва да регистрирате папката “Pictures”.
- В зависимост от броя изображения, регистрирането на изображенията може да отнеме известно време.

Отпечатване чрез софтуерно приложение, което се предлага в търговската мрежа

Можете да използвате софтуерно приложение, което се продава в търговската мрежа, за да отпечатвате изображения от DPP-F800. В диалоговия прозорец за отпечатване изберете като принтер опцията “DPP-F800” и изберете размера на хартията в диалоговия прозорец за настройки на страницата. За подробности относно настройките за отпечатване вижте стъпки 6 и 7 на стр. 78.

Относно настройката “Borderless Print” (Отпечатване без рамка) в “Printer Features” (Опции за принтиране)

Когато използвате приложение, различно от РМВ, изображението може да се отпечата с рамка, дори когато в “Printer Features” (Опции за принтиране) на диалоговия прозорец “Sony DPP-F800 Advanced Options” (Допълнителни опции за Sony DPP-F800) сте избрали настройка “ON” за “Borderless Print” (Отпечатване без рамка). Когато изберете опцията за отпечатване без рамка, информацията за обхвата на разпечатката без рамка се предава към приложението. Въпреки това, някои приложения могат да отпечатат изображението с рамка в определения обхват на разпечатката.

Ако това се случи, за да разпечатате изображението без рамка, извършете следното:

- Когато зададете обхват на разпечатката, като използвате приложението, задайте изображение, което ще се отпечата изцяло в обхвата. Например, ако отпечатвате изображения посредством “Windows Photo Gallery” на Windows Vista, изберете “Full page photo print” и сложете отметка пред “Fit picture to frame”.

Настройка на ориентацията

В зависимост от софтуерното приложение, което използвате, възможно е ориентацията да не се промени, дори когато промените настройката за вертикално или хоризонтално разпечатване.

При настройка на драйвера на принтера за рамка (Borders)/без рамка (Bordless)

Когато софтуерното приложение, което използвате, притежава настройка за рамка (Borders)/без рамка (Bordless), предлагаме ви да изберете “ON” като настройка за драйвера на принтера за “Borderless Print” (Отпечатване без рамка) в “Printer Features” (Опции за принтиране) на диалоговия прозорец “Sony DPP-F800 Advanced Options” (Допълнителни опции за Sony DPP-F800).

Настройка за количеството на разпечатките

В зависимост от използваното софтуерното приложение, настройката за количество на разпечатките на приложението, което използвате, е с приоритет пред настройките, зададени в диалоговия прозорец на драйвера на принтера.

Бележки

Отстраняване на проблеми

Съобщения за грешки
Ако се получи проблем
Ако се получи задръстване
с хартия
Почистване

Съобщения за грешки

Ако възникне грешка, възможно е на LCD екрана на фото рамката да се изведе едно от следните съобщения. Следвайте съответните решения, за да отстраните проблема.

Карти с памет и вградена памет

Съобщение за грешка	Значение/Решения
No Memory Stick./ No SD Memory Card./ No xD-Picture Card.	<ul style="list-style-type: none"> • Не сте заредили карта с памет в гнездото. Заредете картата с памет в съответното гнездо. (➡ стр. 25)
An incompatible Memory Stick is inserted./ An incompatible SD Memory Card is inserted./ An incompatible xD-Picture Card is inserted.	<ul style="list-style-type: none"> • Заредили сте несъвместима карта с памет. Използвайте карта с памет, която се поддържа от устройството.
No images on file.	<ul style="list-style-type: none"> • В картата с памет няма файлове с изображения, които да се изведат на екрана на устройството. Използвайте карта с памет, която съдържа файлове с изображения, които можете да изведете на устройството.
Cannot delete a protected file.	<ul style="list-style-type: none"> • За да изтриете защитен файл, отменете защитата с вашия фотоапарат или компютър.
Memory card is protected. Remove protection then try again.	<ul style="list-style-type: none"> • Картата с памет притежава защита срещу запис. Преместете защитното капаче в позиция на разрешен запис. (➡ стр. 100)
The Memory Stick is full. / The SD Memory Card is full. / The xD-Picture Card is full. /The internal memory is full.	<ul style="list-style-type: none"> • Не можете да запазите повече данни, защото картата с памет или вградената памет са пълни. Изтрийте изображенията или използвайте карта с памет със свободно място.
Error reading the Memory Stick. / Error reading the SD Memory Card. / Error reading the xD-Picture Card./Error reading the internal memory.	<ul style="list-style-type: none"> • При картата с памет: Получила се е грешка. Проверете дали картата с памет е правилно поставена. Ако това съобщение се извежда често, проверете състоянието на картата с памет, като използвате устройство, различно от това устройство. • При вградената памет: <ul style="list-style-type: none"> Форматирайте вградената памет.
Write error on the Memory Stick. / Write error on the SD Memory Card. / Write error on the xD Picture Card. / Write error on the internal memory.	<p>Забележки</p> <ul style="list-style-type: none"> Форматирането изтрива всички изображения, прехвърлени към вградената памет.

Съобщение за грешка	Значение/Решения
The Memory Stick is read only.	<ul style="list-style-type: none"> Заредили сте “Memory Stick-ROM”. За да запазите изображения, използвайте препоръчителния “Memory Stick”.
The Memory Stick is protected.	<ul style="list-style-type: none"> Заредили сте “Memory Stick” със защита. За да редактирате и запазвате изображения, използвайте външно устройство, за да премахнете защитата.
Memory card format not supported.	<ul style="list-style-type: none"> При карта с памет, използвайте цифров фотоапарат или друго устройство, за да форматирате картата с памет. В случай на вградена памет, форматирайте паметта с това устройство. <p>Забележки</p> <ul style="list-style-type: none"> Когато форматирате носители, всички файлове, които се съдържат ще бъдат изтрити.

Данни за изображение

Съобщение за грешка	Значение/ Решения
Cannot open the image.	<ul style="list-style-type: none"> Изображенията не могат да бъдат изведени или отворени, ако файлът с изображение не се поддържа от устройството.
No DPOF file.	<ul style="list-style-type: none"> В картата с паметта не съществуват DPOF файлове с изображения. Задайте знак за отпечатване (DPOF) с помощта на вашия фотоапарат.

Касета с мастилена лента

Съобщения за грешка	Значение/Решения
No ink ribbon. Insert P size ink ribbon and press [PRINT].	<ul style="list-style-type: none"> Касетата с мастилена лента не е заредена в принтера. Заредете касетата в принтера. (→ стр. 33) Ако се изведе “cleaning cartridge”, заредете почистващата касета. (→ стр. 97)
End of ink ribbon.	<ul style="list-style-type: none"> Заменете касетата с мастилена лента с нова. (→ стр. 33)
End of ink ribbon. Insert P size ink ribbon and press [PRINT].	
Ink ribbon type incorrect. Insert P size ink ribbon and press [PRINT].	<ul style="list-style-type: none"> Заредете касета с мастилена лента и фотохартия с указания размер. (→ стр. 33)

Фотохартия

Съобщение за грешка	Значение/Решения
No paper tray. Insert paper tray containing P size print paper and press [PRINT].	<ul style="list-style-type: none"> • В устройството няма фотохартия. <ul style="list-style-type: none"> – Отделението за хартия не е заредено в устройството. – Фотохартията не е поставена в отделението за хартия. – Фотохартията е свършила. • И в трите случая поставете фотохартия в отделението и после поставете отделението в принтера. (➡ стр. 34)
No print paper. Set the print paper for the P Size and press [PRINT].	
No cleaning sheet. Set the cleaning sheet and press [PRINT].	<ul style="list-style-type: none"> • В поставката за хартия няма почистващ лист. Заредете почистващ лист в поставката за хартия и поставете поставката в принтера. (➡ стр. 97)
Wrong print paper. Set the print paper for the P Size and press [PRINT].	<ul style="list-style-type: none"> • Фотохартията и касетата с мастилена лента не съвпадат. Проверете какъв е размерът на касетата с мастилена лента, заредена в принтера и задайте фотохартията за този размер. (➡ стр. 33, 34)
Paper jam. Remove print paper.	<ul style="list-style-type: none"> • Хартията е заседнала. Прочетете “Ако се получи задръстване с хартия” (➡ стр. 96) и извадете заседналата хартия от принтера.

Ако се получи проблем

Преди да дадете устройството за поправка, опитайте следните указания, за да решите проблема. Ако проблемът продължава, консултирайте се с вашия доставчик на Sony или с квалифициран сервиз.



Захранване

Симптом	Проверете опция	Причина/Решения
Захранването не може да бъде включено.	<ul style="list-style-type: none">• Зареден ли е правилно захранващият кабел?	→ Заредете захранващия кабел правилно.

Извеждане на изображения

Ако се получи един от следните проблеми, проверете таблицата по-долу: ”Докато устройството е включено не се извеждат изображения”, ”Не можете да настроите работния екран” или ”Отпечатването не започва въпреки, че принтерът е включен.”

Симптом	Проверете опция	Причина/Решения
На екрана не се извеждат изображения.	<ul style="list-style-type: none">• Заредили ли сте правилно картата с памет?	→ Заредете правилно картата с памет. (→ стр. 25)
	<ul style="list-style-type: none">• Картата с памет съдържа ли изображения, запазени с цифров фотоапарат или друго устройство?	→ Заредете карта с памет, съдържаща изображения. → Проверете файловите формати, които могат да бъдат извеждани. (→ стр. 103)
	<ul style="list-style-type: none">• Съвместим ли е файловият формат с DCF?	→ Възможно е да не можете да възпроизведете с устройството файл, който не е съвместим с DCF, дори ако е възможно да възпроизведете файла с компютър.
	<ul style="list-style-type: none">• Дали устройството не е в режим на извеждане на часа или календар?	→ Задайте режима за дисплей на устройството в различно положение. (→ стр. 26)
Изображенията не се извеждат в реда на датата на запис.	<ul style="list-style-type: none">• Прехвърлили ли сте тези изображения от компютър?• Редактирали ли сте тези изображения на компютър?	→ Информацията за дата на записа може да се промени или загуби, когато редактирате или запазвате файл с изображение на компютър.

Симптом	Проверете опция	Причина/Решения
Някои изображения не се извеждат или отпечатват.	<ul style="list-style-type: none"> Извеждат ли се изображенията в режим на индекс екран? 	<p>→ Ако изображението се извежда в режим на индекс екран, но не може да бъде изведено в режим на единичен екран, възможно е файлът с изображението да е повреден, дори ако миниатюрното изображение изглежда добре.</p> <p>→ Възможно е да не успеете да възпроизведете файл, който не е съвместим с DCF с фото рамката, дори ако е възможно да го възпроизведете с компютър.</p>
	<ul style="list-style-type: none"> Знакът по-долу извежда ли се в режим на индекс екран?  <ul style="list-style-type: none"> Създадени ли са изображенията с приложение на компютъра? 	<p>→ Ако знакът в ляво се извежда, възможно е файлът с изображения да не се поддържа от устройството, ако файлът е например JPEG файл, създаден на вашия компютър.</p> <p>Също така, файлът с изображения може да се поддържа, но да не се съдържа данни с миниатюрно изображение. Изберете знака и натиснете $\text{---} \uparrow \text{---}$, за да промените екрана в режим на преглед на единично изображение. Ако знакът отляво се появи отново, изображението не може да бъде изведено или отпечатано, защото файлът с изображението не се поддържа от устройството.</p>
	<ul style="list-style-type: none"> Появява ли се знакът по-долу в режим на индекс екран? 	<p>→ Ако знакът в ляво се извежда, възможно е файлът с изображения да не се поддържа от фото рамката, но данните с миниатюрно изображение или самото изображение не могат да бъдат отворени. Изберете знака и натиснете $\text{---} \uparrow \text{---}$, за да промените екрана в режим на преглед на единично изображение и ако изображението се извежда, то може да бъде отпечатано. Ако знакът вляво отново се изведе, изображението не може да бъде изведено или отпечатано, защото файлът с изображението не се поддържа от устройството.</p>
	<ul style="list-style-type: none"> Съществуват ли повече от 4,999 изображения във вградената памет или картата с памет? 	<p>→ Това устройство може да възпроизвежда, запазва, изтрива или работи с максимум 4,999 файла с изображения.</p>
	<ul style="list-style-type: none"> Преименували ли сте файла с помощта на компютър или друго устройство? 	<p>→ Ако сте озаглавили или преименували файла на вашия компютър, и ако името съдържа символи, различни от букви, възможно е изображението да не се възпроизведе на това устройство.</p>
	<ul style="list-style-type: none"> Съществуват ли 5 или повече нива папки в картата с памет? 	<p>→ Устройството не може да възпроизвежда изображения, запазени в папка, която е над пето ниво.</p>

Симптом	Проверете опция	Причина/Решения
Името на файла не се извежда правилно.	<ul style="list-style-type: none"> • Преименували ли сте файла с помощта на компютър или друго устройство? 	<p>→ Ако сте озаглавили или преименували файла на вашия компютър, и ако името съдържа символи, различни от букви и цифри, възможно е името на файла да не се възпроизведе правилно на устройството.</p>
В меню за редактиране има празни пространства отгоре и отдолу на изведеното изображение	<ul style="list-style-type: none"> • Разтегнато ли е прекалено изображението хоризонтално или вертикално? 	<p>→ Ако дадено изображение е прекалено разтегнато хоризонтално или вертикално, в менюто за редактиране може да се появят празни пространства.</p> <p>→ Стандартното съотношение на изображение, заснето с цифров фотоапарат, е 3:4. Когато редактирате или запазвате изображение на устройство, различно от това устройство, изображението се запазва като по-хоризонтално изображение за печат, при което горният и долният му край се отрязват и се виждат черни линии.</p>
Изображението не се върти автоматично, когато устройството е зададено в портретна позиция.	<ul style="list-style-type: none"> • Зададена ли е настройката [Auto display orientation] в положение [OFF]? • Проверете дали информацията за въртене на изображението не е [No Rotation] 	<p>→ Задайте настройката [Auto display orientation] в положение [ON]. (→ стр. 63)</p> <p>→ Ако информацията за въртенето изписва [No Rotation], можете да завъртите изображението ръчно. (→ стр. 51)</p>

Запазване и изтриване на изображения

Симптом	Проверете опция	Причина/Решения
Не можете да запазвате изображения	<ul style="list-style-type: none"> • Защитена ли е картата с памет? 	<p>→ Отменете защитата и опитайте да запазите отново.</p>
	<ul style="list-style-type: none"> • Проверете дали защитното капаче на картата с памет е зададено в позиция "LOCK"? 	<p>→ Преместете защитното капаче в позиция на разрешен запис.</p>
	<ul style="list-style-type: none"> • Пълна ли е картата с памет? 	<p>→ Сменете картата с памет с карта, която има достатъчно свободно място. Или, изтрийте ненужните изображения. (→ стр. 46)</p>
	<ul style="list-style-type: none"> • Пълна ли е вградената памет? 	<p>→ Изтрийте ненужните изображения. (→ стр. 46)</p>
	<ul style="list-style-type: none"> • Запазили ли сте изображения от компютър на вградената памет без да създавате папка във вградената памет? 	<p>→ Ако не сте създали папка, можете да запазите максимум 512 изображения. В допълнение, възможно е броят на изображенията да бъде по-малък в зависимост дължината на името на файла или вида на символите. Когато запазвате изображения от компютър във вградената памет, създайте папка във вградената памет и запазете изображенията в тази папка.</p>

Прогължава

Ако се получи проблем

Симптом	Проверете опция	Причина/Решение
Не можете да изтриете изображения.	• Защитена ли е картата с памет?	→ Използвайте устройството, за да отмените защитата, и опитайте да изтриете отново.
	• Проверете дали защитното капаче на картата с памет е зададено в позиция “LOCK”?	→ Преместете защитното капаче в позиция на разрешен запис.
	• Използвате ли “Memory Stick-ROM”?	→ Не е възможно да изтриете изображения или да форматирате “Memory Stick-ROM”.
	• Защитено ли е изображението?	→ Проверете информацията за изображението от режима за преглед на единично изображение. (→ стр. 16) Изображението със знак  е зададено като Read Only. Не можете да го изтриете посредством фото рамката.
Изображението е изтрито по грешка.	—	→ Щом веднъж изтриете изображение, то не може да бъде възстановено.

Устройство за дистанционно управление

Симптом	Проверете опция	Причина/Решение
Нищо не се получава, дори когато работите с устройството за дистанционно управление.	• Заредени ли сте правилно батерията на устройството за дистанционно управление?	→ Сменете батерията с нова. (→ стр. 20) → Заредете батерията. (→ стр. 20) → Заредете правилно батерията. (→ стр. 20)
	—	→ Насочете горния край на устройството за дистанционно управление към сензора на устройството. (→ стр. 20) → Отстранете всички препятствия между устройството за дистанционно управление и сензора.
	• Премахната ли е защитната лента от устройството за дистанционно управление?	→ Издърпайте защитната лента от устройството за дистанционно управление. (→ стр. 20)

Отпечатване

Симптом	Проверете опция	Причина/Решения
Хартията не се зарежда.	• Правилно ли е заредена хартията в отделението?	→ Ако хартията не е правилно поставена, възможно е устройството да не сработи. (→ стр. 34) Проверете следното: <ul style="list-style-type: none"> • Заредете правилния вид хартия и главата. • Поставете хартията в правилната посока в отделението. • Можете да заредите максимум 20 листа хартия в отделението. Ако листите са повече от 20, извадете излишните. • Прелистете листите хартия, за да отстраните потенциален проблем поради залепването на листите един към друг, и ги поставете в отделението. • Преди отпечатване не прегъвайте хартията, защото това може да причини неизправност в устройството.
	• Използвате ли хартия, която не е предназначена за работа с това устройство?	→ Използвайте хартия, предназначена за работа с това устройство. Ако използвате несъвместима хартия, възможно е устройството да не сработи.
Хартията излиза без на нея да се е отпечатало нещо.	• Премахната ли е перфорацията на хартията? • Използвате ли хартия, която не е предназначена за работа с това устройство?	→ Използвайте хартия, предназначена за работа с това устройство. Ако използвате несъвместима хартия, възможно е устройството да не сработи.

Резултати от разпечатването

Симптом	Проверете опция	Причина/Решения
Отпечатаните изображения са с лошо качество.	• Извели ли сте преглед на данните на изображението?	→ В зависимост от вида на цифровия фотоапарат, който сте използвали, изображенията за преглед могат да бъдат изведени заедно с основните изображения в списъка с миниатюрни изображения. Качеството на отпечатаните изображения няма да бъде толкова добро, колкото основните изображения. Обърнете внимание, че ако изтриете изображението, което преглеждате, данните за основните изображения могат да бъдат повредени.
	• Отпечатали ли сте изображение, чиито размер (широчина или височина) е по-малък от 480 точки?	→ Когато отпечатвате малко изображение, качеството на отпечатаното изображение е грубо заради малкия му размер.
	• Използвали ли сте менното за редактиране, за да увеличите изображението?	→ В зависимост от размера на изображението, възможно е изображението, което се отпечата, да бъде увеличено, но да е със смущения в качеството.

Продължава

Ако се получи проблем

Симптом	Проверете опция	Причина/Решения
Качеството на изображението и цветовете на екрана се различават от тези на разпечатката.	—	<p>→ Това не е неизправност, но е причинено от различията в системата за възпроизвеждане на цветовете или характеристиките на LCD екрана. Изображенията се регулират така, че да бъдат най-подходящи за съответната система за възпроизвеждане на цветовете или характеристиките. Можете да промените настройките за качество на изображенията, както следва.</p> <ul style="list-style-type: none"> – бутон MENU – [Settings] – [Print Settings] – [Color Setting] (➡ стр. 66) – Можете да регулирате качеството на изображението само в менюто CreativePrint (Творчески разпечатки). За подробности вижте стр. 59.
Отпечатаното изображение се различава, когато изображението директно се отпечатва от картата с памет или вградената памет, и когато се отпечатва от компютър.	—	→ Заради различията във вътрешната обработка на устройството и обработката на компютърния софтуер, отпечатаните изображения ще бъдат различни.
Датата не може да бъде отпечатана.	• Задали ли сте [Date Print] в положение [Date] или [Date/Time]?	→ Натиснете бутона MENU, изберете [Settings] и задайте [Date Print] в менюто с настройки на принтера в положение [Date] или [Date/Time]. (➡ стр. 65)
	• Поддържа ли изображението DCF?	→ Функцията за отпечатване на дата на това устройство поддържа изображение, което е съвместимо с DCF стандартите.
	• Отпечатвате ли в режим на изреждане на изображения?	→ Опечатва се изображението, изведено на LCD екрана, и затова отпечатването на дата не работи.
Датата се отпечатва без да искате.	• Задали ли сте [Date Print] в положение [OFF]?	→ Натиснете бутона MENU, изберете [Settings] и задайте [Date Print] в менюто с настройки на принтера в положение [OFF]. (➡ стр. 65)
	• Когато сте записвали изображението с цифровия фотоапарат, запазили ли сте и датата?	→ Когато запазите датата с изображението, не можете да извършвате разпечатки с дата.
Изображението не може да бъде отпечатано изцяло. Остава рамка.	• Избрали ли сте [Border 1] или [Border 2] за [Borders] в менюто с настройки за отпечатване?	→ Натиснете бутона MENU, изберете [Settings] и задайте [Borderless], като изберете [Print Settings] – [Borders]. (➡ стр. 65)
	• Правилно ли е съотношението на изображението?	→ В зависимост от вида на използвания цифров фотоапарат, съотношението на записаното изображение се различава, така че е възможно при печат изображението да не покрие цялата област за отпечатване.

Симптом	Проверете опция	Причина/Решения
Дори ако в настройките за принтера е избрана настройка [Borderless], изображението се отпечатва с рамка от двете страни.	• Отпечатвате ли в режим на изреждане на кадри? —	→ Изведеното изображение на LCD екрана се отпечатва , затова отпечатването без рамка не работи. → Когато използвате устройство, различно от това устройство, за да редактирате или запазвате изображение, празните области около изображението също се запазват като част от данните на изображението. Дори ако отпечатате тези данни с настройка Borderless (Без рамка), вие не можете да елиминирате рамката от двете страни на разпечатката. (→ стр. 65)
Цялата област на изображението не може да бъде отпечатана.	• Задали ли сте [Border 1] в менюто с настройки на принтера?	→ Можете да отпечатате цялата област на изображението, като изберете [Border 1] в менюто настройки на принтера. (→ стр. 65)
Изображението се отпечатва под ъгъл.	• Проверете дали отделението за хартия е поставено правилно?	→ Поставете отново отделението за хартия право напред и докрай.
На отпечатаните изображения има бели линии или точки.	—	→ Възможно е главата или валичетата за хартията да са замърсени. Използвайте приложената почистваща глава и почистващ лист, за да почистите главата и валичетата. (→ стр. 97)
Изображението е твърде ярко, тъмно, червеникаво, жълтеникаво или зеленикаво.	—	→ Регулирайте качеството на изображението на екрана за регулиране на качество. Регулирането на качеството на изображението е възможно само в менюто CreativePrint. За подробности вижте стр. 59.

Настройки

Симптом	Проверете опция	Причина/Решения
Настройката [Borderless] и [Border 1/2] не работи.	• Работите ли с менюто CreativePrint (Творчески разпечатки)?	→ В менюто за творчески разпечатки се използват образци и вие не можете да избирате разпечатки с/ без рамка.

Свързване с компютър

Симптом	Проверете опция	Причина/Решения
Изображенията в картата с паметта, заредена в устройството, не се извеждат на компютъра.	—	→ Устройството не притежава функция за преглед на изображения от карта с памет чрез компютър.

Симптом	Проверете опция	Причина/Решения
Загубили сте приложения CD-ROM и желаете да се сдобие с нов.	—	→ Моля, свалете драйвера за принтера от интернет страницата за помощ и поддръжка, или се свържете с вашия Sony доставчик.
Драйверът на принтера не може да бъде инсталиран.	• Сигурни ли сте, че сте следвали точно процедурата по инсталацията?	→ Следвайте процедурата, описана в ръководството за експлоатация, за да инсталирате драйвера (→ стр. 73). Ако се изведе съобщение за грешка, рестартирайте компютъра и отново извършете процедурите по инсталацията.
	• Включена ли е друга програма?	→ Излезте от всички приложения и след това инсталирайте драйвера.
	• Задали ли сте правилно CD-ROM като инсталационен диск?	→ Щракнете два пъти върху “Computer (My Computer)” и след това върху иконата CD-ROM в отворения прозорец. Следвайте процедурите в ръководството за експлоатация, за да инсталирате драйвера.
	—	→ Възможно е USB драйверът да не е инсталиран правилно. Следвайте инструкциите за работа, за да инсталирате отново USB драйвера.
	• Съществува ли антивирусна или друга програма, която да работи?	→ Ако в системата работи антивирусна или друга програма, изключете програмата и стартирайте инсталацията на драйвера.
	• Влезли ли сте с администраторски акаунт?	→ За да инсталирате драйвера под Windows, вие трябва да влезете в системата като администратор.
Устройството не отговаря на задачите за отпечатване, зададени от компютъра.	—	→ Ако на десктопа на компютъра не се изведе съобщение за грешка, проверете LCD екрана на принтера. Ако устройството извежда съобщение за грешка, извършете следното: 1. Изключете бутона  (включване/готовност) на това устройство. 2. Изключете кабела на захранването, изчакайте 5 до 10 секунди и отново включете кабела. 3. Рестартирайте компютъра. Ако това не реши проблема, консултирайте се с вашия доставчик на Sony или се свържете със сервиз.

Симптом	Проверете опция	Причина/Решения
Изображението се отпечатва с рамка, дори когато сте избрали "Borderless" (без рамка)	• Използвате ли софтуерно приложение, различно от РМВ?	→ Когато използвате приложение, различно от РМВ, възможно е изображението да се отпечата с рамка, дори ако сте избрали отпечатване без рамка. Когато в приложението имате възможност за настройка с/без рамка, задайте пълно отпечатване на изображението в обхвата за отпечатване дори и да изглежда, че изображението излиза извън обхвата.
Количеството разпечатки, зададено в "Pages Per Sheet" в "Layout" на диалоговия прозорец "Sony DPP-F800 Properties" не съвпада с реалното количество разпечатки и резултатите при отпечатването.	—	→ В зависимост от приложението, което използвате, възможно е настройката за количество разпечатки на приложението да е с приоритет пред настройката, зададена в диалоговия прозорец на драйвера на принтера.
Цветовете на отпечатаното изображение от компютър са различни от тези, отпечатани от картата с паметта.	—	→ Тъй като процесът по отпечатване на изображение от картата с памет се различава от процеса, когато отпечатвате от компютър, възможно е цветовете да не са еднакви.
Извежда се съобщение с текст "Error was found while a document is output to the USB device" (Получава се грешка, когато изведете документ към USB устройството).	—	→ Изключете USB кабела и след това отново го свържете.

Други

Симптом	Проверете опция	Причина/Решения
Не можете леко да заредите главата.	—	→ Ако главата не щракне на мястото си, свалете я и я поставете отново. Само когато мастилената глава е твърде отпусната, за да бъде заредена, затегнете лентата по посока на стрелката, за да премахнете отпускането. (➡ стр. 33)
Не можете да свалите мастилената лента.	—	→ Изключете устройството, като използвате ключа ⏻ (включване/готовност) и след това пак го включете. След като звукът от мотора спре, опитайте да свалите мастилената лента. Ако това не реши проблема, свържете се със сервиз на Sony или с вашия доставчик.

Ако се получи проблем

Ако се получи задръстване с хартия

- 1 Изключете захранването на принтера, след което го включете отново.
Моля, изчакайте хартията да излезе автоматично.

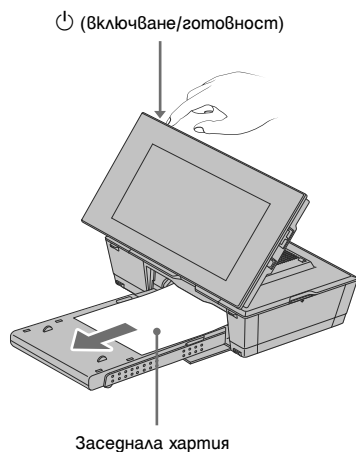

- 2 Отстранете заседналата хартия от принтера.
- 3 Извадете отделението за хартията и мастилената лента от принтера и проверете дали във вътрешността на принтера не е останала хартия.

Проверете дали във вътрешността на принтера не е останала хартия. Ако е така, отстранете хартията.

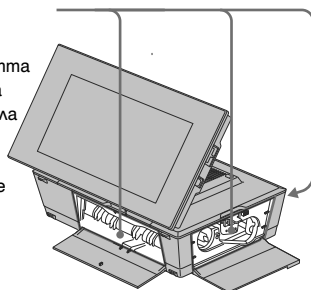

Съвети

- Ако не можете да отстраните заседналата хартия, свържете се с вашия доставчик на Sony.

Почистване

Ако на отпечатаните снимки има бели черти или точки, главата за топлинен трансфер може да е зацапана от праха, насъбран във вътрешността на устройството.

Използвайте приложената почистваща касета и защитния лист на приложения комплект за печат, за да почистите вътрешността на устройството.

Преди да започнете с почистването, моля, извадете картата с паметта, изключете външното устройство и изключете USB кабела от принтера.

- 1 Отворете вратата на отделието с масилена лента и ако има масилена лента, я отстранете.
- 2 Поставете приложената почистваща глава в принтера и затворете вратата на отделието с масилена лента.

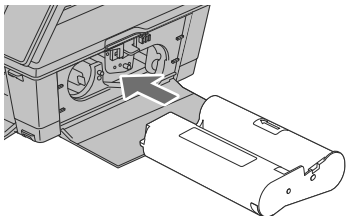

- 3 Извадете отделието за хартия от принтера. Ако в него има хартия, отстранете хартията.
- 4 Поставете почистващия лист в отделието за хартия като внимавате **страната без щампата да сочи нагоре**.

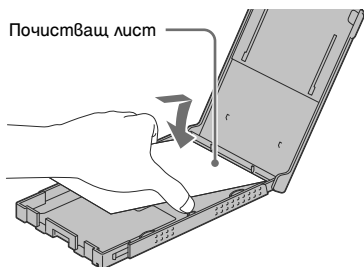

- 5 Поставете отделието за хартията в принтера и натиснете PRINT.

Почистващата глава и почистващият лист ще почистят вътрешността на принтера.

След като почистването приключи, почистващият лист автоматично излиза.

- 6 Извадете почистващата глава и листа от принтера.

Съвети

- За по-удобна бъдеща употреба, съхранявайте почистващата глава и почистващия лист на едно и също място. Внимавайте да не ги загубите.

Забележки

- Когато качеството на разпечатките е нормално, почистването няма да подобри резултатите.
- Не поставяйте почистващия лист върху хартията за отпечатване, защото това може да причини задръстване на хартията и други проблеми.
- Ако почистването не подобри качеството на отпечатаните изображения, извършете почистването няколко пъти.
- Не можете да почистите принтера, докато е свързан към компютър.

Бележки

Разни

Допълнителна информация

Карму с памем

“Memory Stick” носител

Видове “Memory Stick” носители, които може да използвате с това устройство

Можете да използвате следните видове Memory Stick носители^{*1} с това устройство:

Вид “Memory Stick” носител	Извежба/Отмечавка/Изтрива/Запазва
“Memory Stick” носител*2 (без Magic Gate)	ОК
“Memory Stick” носител*2 (Magic Gate съвместим)	ОК ^{*5}
“MagicGate Memory Stick” носител*2	ОК ^{*5}
“Memory Stick PRO” носител ²	ОК ^{*5}
“Memory Stick PRO-HG” носител ²	ОК ^{*5*6}
“Memory Stick Micro” носител ³ (“M2” ⁴)	ОК ^{*5}

^{*1} Това устройство поддържа FAT32. Устройството е изпробвано за работа с “Memory Stick” носител с капацитет от 32GB или по-малко, произведен от Sony Corporation. Въпреки това, не гарантираме операциите с всички “Memory Stick” носители.

^{*2} Това устройство е оборудвано с гнездо, съвместимо както с носители в стандартен размер, така и в Duo размер. Без адаптер за “Memory Stick Duo” носител вие може да използвате както стандартен “Memory Stick” носител, така и компактен “Memory Stick Duo” носител.

^{*3} Когато използвате “Memory Stick Micro” носител с фото рамката, винаги зареждайте носителя в “M2” адаптер.

^{*4} “M2” е съкращение на “Memory Stick Micro” носител. В тази част “M2” се използва, за да опише “Memory Stick Micro” носителя.

^{*5} Не може да се извършва запис/четене на данни, които изискват “MagicGate” защита. “Magic Gate” е общо наименование на технологията за защита на авторските права, разработена от Sony. Тази технология предоставя разпознаване и кодиране на данните.

^{*6} Това устройство не поддържа 8 битов паралелен трансфер на данни

Забележки за употреба

- Не поставяйте едновременно няколко “Memory Stick” носителя, защото това може да причини неизправност в устройството.
- Когато използвате “Memory Stick Micro” носител с устройството, винаги зареждайте носителя в “M2” адаптер.
- Ако заредите “Memory Stick Micro” носител без M2 адаптер, възможно е да не успеете да извадите носителя.
- Ако заредите “Memory Stick Micro” носител в M2 адаптер, и заредите M2 адаптера в адаптера за “Memory Stick Duo” носителя, е възможно устройството да не работи правилно.
- Когато форматирайте “Memory Stick” носителя, използвайте функцията за форматиране на вашия цифров фотоапарат. Ако форматирайте “Memory Stick” носителя с вашия компютър, е възможно изображенията да не се изведат правилно.
- Когато форматирайте “Memory Stick” носителя, всички данни, включително защитените файлове с изображения, ще бъдат изтрети. За да избегнете случайното изтриване на важни данни, се уверете, че преди да извършите форматирането сте проверили съдържанието на данните.
- Не можете да записвате, редактирате или изтривате данни, ако преместите защитното капаче в положение LOCK.
- Не прикрепяйте друг материал, освен приложения етикет, на позицията за етикета. Когато прикрепите приложения етикет, се уверете, че сте го прикрепили на позицията за етикета. Внимавайте етикетът да не излиза извън границите.

SD карта

Гнездото за SD картата/xD-Picture картата на устройството ви позволява да използвате следните карти:

- SD карта с памет^{*1}
- miniSD карта, microSD карта
- (Адаптер, ако е необходимо)^{*2}
- SDHC карта с памет^{*3}
- miniSDHC карта с памет, microSDHC карта с памет
- (Необходим е адаптер)^{*2}
- MMC стандартна карта с памет^{*4}

Не гарантираме правилни операции с всички видове SD карти с памет и MMC стандартни карти с памет.

^{*1} Устройството работи със SD карта с памет от 32 GB или по-малко.

^{*2} Някои адаптери за карти, които се продават в търговската мрежа, имат терминали от задната страна. Възможно е този вид адаптери да не работят правилно с това устройство.

^{*3} Устройството работи със SDHC карти от 32 GB или по-малко.

^{*4} Това устройство работи с MMC карти от 2 GB или по-малко.

Забележки за употреба

Не можете да четете/записвате данни, които са обект на защита на авторското право.

xD-Picture карта

С гнездото за SD карта/xD-Picture карта на устройството ви можете да използвате xD-Picture карти^{*5}. Не всички операции с картите с памет се поддържат и не ви гарантираме правилни операции с всички видове xD-Picture карти.

^{*5} Това устройство работи с xD-Picture карти от 2 GB или по-малко.

Забележки относно използването на картата с памет

- Когато използвате карта, се уверете, че сте поставили картата в правилната посока и в правилното гнездо. Поставянето на картата с памет наобратно в грешното гнездо може да повреди устройството.
- Когато поставяте карта с памет не я натискайте насила – ако го направите, това може да повреди носителя или устройството.
- Не изваждайте картата и не изключвайте устройството, докато чете или записва данни, и докато индикаторът за достъп мига.
- Препоръчваме ви да подsigурявате важните за вас данни.
- Възможно е данните, обработени с компютър, да не се изведат с това устройство.
- Когато пренасяте или съхранявате картата, прибирайте я в калъфа, приложен към нея.
- Не позволявайте контакт с метални предмети и не докосвайте с пръст металните части на носителя за запис.
- Не удряйте, изпускайте и не огъвайте картата.
- Не разглобявайте и не модифицирайте картата.
- Не мокрете картата.
- Не използвайте и не съхранявайте картата на места, изложени на:
 - крайно високи температури като например вътрешността на автомобил, изложен на пряка слънчева светлина, или близо до климатик.
 - силна влажност или корозиращи вещества.
 - статично електричество или електрически смущения.

Технически характеристики

■ Цифров фото принтер/ рамка

Начин на отпечатване

Мастилено-струен (жълт/магента/циан
3 цвята)

Резолуция

300 (H) x 300 (V) dpi

Обработка на изображението по точки

256 нива на обработка (8 бита за всеки
жълт/магента/циан)

Обхват на разпечатката

1,800 точки x 1,200 точки

Размер на разпечатката

101.6 x 152.4 mm (максимум, без рамка)

Време за отпечатване (на страница)^{1*2}

Вградена памет³/ Карта с памет⁴:

Прибл. 63 сек.

Компютър⁵: Прибл. 60 сек.

Мастилена лента/Хартия за отпечатване

→ Обърнете се към приложеното
ръководство “Комплекти за
отпечатване”.

LCD екран

LCD панел:

20 cm/8 инча, TFT активна матрица

Общ брой точки:

1,152,000

(800 x 3 (RGB) x 480) точки

Ефективна област на дисплея

Съотношение на дисплея:

16:10

Област на LCD екрана:

Прибл. 19.3 cm

Общ брой точки:

1,069,080

(755 x 3 (RGB) x 472) точки

Живот на задното осветяване на LCD екрана

20,000 часа

(преди осветеността да намалее
наполовина)

Входни/Изходни конектори

USB конектор (TypeB, USB пълна скорост)

Гнезда

“Memory Stick” гнездо (Standard/Duo)/

Гнездо за SD карта с памет

xD-Picture карта/гнездо за MMC

Съвместими файлови формати за изображения

JPEG: DCF 2.0-съвместим, Exif

2.21-съвместим, JFIF*6

TIFF: Exif 2.21-съвместим

BMP*7: 1, 4, 8, 16, 24, 32 бита Windows
формат

(Някои файлове с изображения не са
съвместими.)

Максимален брой пиксели, които могат да се извеждат или отпечатат

8,000 (H) x 6,000 (V) точки*8

Файлова система

FAT12/16/32,

Име на файла с изображение

DCF формат, 256 символа, на 5
поднива

Максимален брой файлове, които се поддържат

4,999 файла за вградената карта
и карта с памет

Капацитет на вградената памет*9

Прибл. 256 MB

(Могат да бъдат запазени прибл.

500 изображения.*10)

Изисквания към захранването

DC IN жак, DC 24V

Консумация на енергия

80 W (максимум)

В режим на готовност: по-малко от 1 W

Работна температура

5°C до 35°C

Продължава

Допълнителна информация

Размери

Поставен настрани:

Прибл. 231 x 157 x 113 mm (ш/в/д)

Поставен вертикално:

Прибл. 157 x 231 x 121 mm (ш/в/д)

Позиция за печат (легнало положение):

С отворен LCD екран:

Прибл. 231 x 208 x 154 mm (ш/в/д)

Дълбочина с прикрепено отделение за хартията:

Прибл. 301 mm

Със затворен LCD екран:

Прибл. 231 x 88 x 157 mm (ш/в/д)

Дълбочина с прикрепено отделение за хартията:

Прибл. 310 mm

Тегло

Прибл. 1.5 kg (без отделението за хартия (прибл. 115 g), мастилената лента, променливотоковия адаптер)

Включени аксесоари

Вижте “Проверка на включените аксесоари” на стр. 12.

■ Променливотоков адаптер AC-S2422

Изисквания към захранването

~ 100 V to 240 V, 50 Hz/60 Hz

1.5 A to 0.75 A

Измерен волтаж

== 24 V 2.2 A

Пик 3.7 A - 9.2 s

Размери

Прибл. 60 mm x 30.5 mm x 122 mm

(ш/в/д)

(без издадените части и кабелите)

Тегло

Прибл. 305 g

За повече подробности вижте етикета на променливотоковия адаптер.

Дизайнът и техническите характеристики са обект на промяна без предупреждение.

* Общият брой листи фотохартия с размер P, които принтерът може да отпечата, е приблизително 2,000. За общия брой листи вижте [System Information] от менюто с настройки.

*1 Времето от натискането на бутона PRINT до приключване на отпечатването. (Времето за отпечатване може да е различно в зависимост от формата на изображението, от използваната карта с памет и от условията на работа.)

*2 Настройки за печат: [Borders] е зададен в положение [Borderless], [Date Print] е зададен в положение [OFF] и [Auto Fine Print7] в положение [ON].

*3 Когато отпечатвате снимка, заснета с цифров фотоапарат на Sony, съдържащ ефективни елементи на картината приблизително 12,100,000 (Прибл. размер на файла 4.1 MB) и след това запазена във вградената памет, когато това устройство е зададено в положение [Resize] (размер на файла около 400 KB) (стр. 64).

*4 Изображенията в *3, запазени на Sony “Memory Stick PRO Duo”. Когато отпечатвате от носител “Memory Stick PRO Duo” на Sony, зареден в гнездото на принтера.

*5 Времето за обработването на данни и прехвърлянето не се включва.

*6 Baseline JPEG с формат 4:4:4, 4:2:2 или 4:2:0

*7 Не можете да отпечатвате посредством PMB (Picture Motion Browser).

*8 Необходими са 17 точки по вертикала и хоризонтала. Изображение със съотношение 20:1 или повече може да не се изведе правилно. Дори когато съотношението е по-малко от 20:1, възможно е да се появят проблеми с извеждането на миниатюрните изображения, изреждането на изображения или в други случаи.



*9 Капацитетът се изчислява като 1 MB е равен на 1,000,000 байта. Реалният капацитет намалява, когато се прехвърлят файлове за управление и приложения. За операции могат да бъдат използвани прибл. 190 MB.

*10 Приблизителният брой се извежда, когато изображенията, заснети с еквивалентен на 2,000,000 пиксела фотоапарат, се запазват. Стойността може да се различава спрямо условията на запис.

Уеб-страница за потребителска поддръжка

Най-новата информация за поддръжка се намира на адреса на следната уебстраница:
<http://www.sony.net/>

Търговски марки и авторски права

- **S-Frame**, **Cyber-shot**, , “Memory Stick”, **MEMORY STICK**, “Memory Stick Duo”, **MEMORY STICK DUO**, “MagicGate Memory Stick”, “Memory Stick PRO”, **MEMORY STICK PRO**, “Memory Stick PRO Duo”, **MEMORY STICK PRO DUO**, “Memory Stick PRO-HG Duo”, **MEMORY STICK PRO-HG DUO**, “Memory Stick Micro”, **MEMORY STICK MICRO**, **M2**, “Memory Stick-ROM”, **MEMORY STICK-ROM**, “MagicGate” и **MAGICGATE** са търговски марки или регистрирани търговски марки на Sony Corporation.
- Microsoft, Windows, Windows Vista и DirectX са търговски марки или запазени търговски марки на Microsoft Corporation в Съединените щати и/или в други страни.
- Macintosh и Mac OS са запазени търговски марки на Apple Inc. в САЩ и/или други държави.
- Intel и Pentium са търговски марки или запазени търговски марки на Intel Corporation.
-  или **xD-Picture Card™** е търговска марка на FUJIFILM Corporation.
- Съдържа **iType™** и шрифтове от Monotype Imaging Inc. **iType™** е търговска марка на Monotype Imaging Inc.
- Logata SD и SDHC са търговски марки на SD-3D, LLC.
- Libtiff
Copyright © 1988 – 1997 Sam Leffler
Copyright © 1991 – 1997 Silicon Graphics Inc.
- Lua
Copyright © 1994 – 2008 Lua.org, PUC-Rio.
- Пълен свободен лиценз
Copyright 1996–2002, 2006 от David Turner, Robert Wilhelm и Werner Lemberg.
- Всички други наименования на продукти и компании, споменати тук, са търговски марки или запазени търговски марки на съответните им компании. Символите “™” и “®” не се използват навсякъде в това ръководство.
- Другите търговски марки и имена са собственост на съответните им притежатели.

Препоръчни мерки

Безопасност

- Внимавайте да не поставяте или изпускате тежки предмети върху захранващия кабел; внимавайте да не повредите захранващия кабел по някакъв начин. Никога не работете с устройството, ако захранващият кабел е повреден.
- Ако в устройството попадне твърд предмет или течност, изключете уреда и го проверете в квалифициран сервиз преди отново да започнете работа с него.
- Никога не разглобявайте устройството.
- За да изключите захранващия кабел, дърпайте щекера. Никога не дърпайте самия захранващ кабел.
- Когато не планирате да използвате устройството за дълъг период от време, изключете захранващия кабел от мрежата от 220 V.
- Не работете грубо с устройството.
- За да намалите риска от токов удар, преди да почиствате или обслужвате устройството, винаги изключвайте устройството от стенния контакт.
- Не блокирайте вентилационните отвори. Ако вентилационните отвори са блокирани, температурата във вътрешността на устройството се покачва и може да доведе до пожар или повреда. Уверете се, че сте извършили следното, за да осигурите добра вентилация.
- Поставете устройството на разстояние 20 см или повече от стената.
- Не поставяйте устройството в тесни пространства.
- Не поставяйте устройството върху дебели килими, одеала или подобни, където може да потъне.
- Не завивайте устройството с парчета плат.
- Не използвайте устройството, когато е поставено настрана или на обратно.
- Не докосвайте и не надничайте в отделението за хартия. Възможно е хартията да излезе внезапно и да ви нарани.
- Не повдигайте това устройство като го държите за електрическия и свързващите кабели, отделението за хартия, вратичката за отделението с мастилената лента, стойката или LCD екрана. Можете да изпуснете устройството и това да причини повреда или да нарани някого.

Продължава

Инсталация

- Избягвайте поставянето на устройството на места, които са обект на:
 - вибрации
 - висока влажност
 - голямо количество прах
 - директна слънчева светлина
 - крайно високи или ниски температури
- Не използвайте електрическо оборудване близо до устройството. То няма да работи правилно, ако около него има електромагнитни полета.
- Не поставяйте тежки обекти върху устройството.
- Оставете достатъчно място около устройството, така че вентилационните отвори да не са блокирани. Блокирането на тези отвори може да причини повишаване на температурата във вътрешността на устройството.

Променливотоков адаптер

- Дори когато устройството е изключено, захранването от мрежата все още достига до него, докато променливотоковият адаптер е свързан към мрежата.
- Уверете се, че използвате приложения към това устройство променливотоков адаптер. Не използвайте други видове променливотокови адаптери, тъй като това може да причини неизправност.
- Не използвайте приложения променливотоков адаптер с други устройства.
- Не използвайте електрически трансформатор (конвертор), защото това може да причини прегряване на устройството или повреда.
- В случай, че кабелът на променливотоковия адаптер е повреден, не използвайте адаптера, защото това е опасно.

Внимавайте да не повредите променливотоковия адаптер

Повредата на променливотоковия адаптер може да доведе до пожар или токов удар.

- Не видоизменяйте и не режете адаптера.
- Не поставяйте тежки предмети и не го дърпайте.
- Пазете от източници на топлина. Не позволявайте да прегрее.
- Винаги изключвайте, като хващате и издърпвате щекера.

Ако променливотоковият адаптер се повреди, консултирайте се с вашия доставчик на Sony или с център за поддръжка на Sony продукти

Кондензация на влага

Ако устройството бъде внесено директно от студено на топло място или е поставено в особено топла или влажна стая, във вътрешността му може да се кондензира влага. В такива случаи устройството вероятно няма да работи правилно и дори може да се повреди, ако не преустановите използването му. Ако има конденз на влага, изключете кабела на променливотоковия адаптер и не използвайте устройството поне един час.

Транспорт

Когато пренасяте устройството, свалете мастилената лента, отделението за хартия, стойката, променливотоковия адаптер и свързаните кабели и поставете това устройство и периферните му устройства, в оригиналните им опаковки със защитните стереопори.

Ако не сте запазили оригиналната опаковка и опаковъчните материали, използвайте подобни материали, така че устройството да не се повреди при транспортирането.

Почистване

Почиствайте устройството с меко, сухо парче плат или с парче мек плат, леко навлажнено със слаб почистващ разтвор. Не използвайте разтворители като алкохол или бензин, които могат да повредят повърхността.

Забележки за CD-ROM

Не възпроизвеждайте приложения CD-ROM в музикалния CD плейър.

Това може да причини загуба на слуха или да доведе до повреда на говорителите и слушалките, както може и да повреди устройството.

Когато изхвърляте устройството

Форматирането на вградената памет на устройството може да не изтрие напълно съхранените в нея данни. Когато изхвърляте устройството, ви препоръчваме да го унищожите физически.

Изхвърляне на устройството

Данните, запазени във вградената памет на това устройство, може да не се изтрият напълно чрез операцията [Format Internal Memory]. Sony ви препоръчва физически да унищожите това устройство, преди да го изхвърлите.

Азбучен указател

Символи

“Memory Stick” носител

Видове 100

Поставяне 25

A-Z

Auto Fine Print 76, 79

CreativePrint 55

DC IN 24V 22

DCF (Design Rule for Camera File System) 65

DPOF 60

LCD екран 13

PMB (Picture Motion Browser) 75

SD карта с памет

Видове 101

Поставяне 25

USB кабел 70, 74

xD-Picture карта

Видове 101

Поставяне 25

A-K

Автоматично включване/
изключване на
захранването 51, 63

Брой разпечатки 36

Бутони включване/
готовност 14, 15

Въртене на изображение 51

Групово отпечатване 60

Деинсталиране

PMB (Picture Motion
Browser) 76

Драйвер на принтера 75

Дисплей с изреждане на
изображения 28

Дисплей с индекс
изображение 31

Езикови настройки 64

Забележки за употреба на
картите с памет 102

Задаване на броя
разпечатки 36

Задръстване на хартия 96

Запазване на
изображение 59

Изваждане на карта с
памет 26

Източник на променлив
ток 22

Изтриване на
изображение 46

Индекс разпечатки 60

Инсталиране

PMB (Picture Motion
Browser) 75

Драйвер на принтера 73

Информация за защита 17

Календар 29, 55

Капаче за защита

от запис 100

Кarti с памет

Поставяне 25

Наситеност 59

Настройка за изреждане
на изображения 41

Ефект 41

Интервал 41

Разбъркано
възпроизвеждане 41

Режим на дисплея 41

Цветен ефект 41

Настройки за дата/час
24, 63

Нулиране 62, 64

Нюанс 59

Общи настройки 63

Ориентация 78

Осветеност 59

Острота 59

Отмяна на
разпечатването 80

Отпечатване

Календар 55

На изображения на
картата с памет 36

На различно оформени
снимки 57

На снимка за лични
документи 57

От компютър 73

От приложение,
което се продава в
търговската мрежа 80

Посредством
използване на PMB
(Picture Motion
Browser) 76

Отпечатване на всички 60

Отпечатване на дата 54, 65
Оформление на разпечатки 57
Подмяне на батерията на устройството за дистанционно управление 20
Поставяне в портретна или пейзажна ориентация 21
Поставяне на карта с памет 25
Поставяне на мастилена лента 33
Поставяне на фотохартия 34
Почистване 97, 107
Предпазни мерки 105, 106
Преместване на изображение 58
Прехвърляне на изображение 45
Прибавяне към вградената памет 42
Приближаване/отдалечаване на изображението 50
Приложени аксесоари 12
Променливотоков адаптер 22
Промяна на настройките 61
Първоначално положение 24
Размер на изображението при прехвърляне 64
Регистриране на папка 80
Регулиране на изображението 59
Редактиране на изображение 58
Режим на преглед на единично изображение 30
Свързване

Източник на променлив ток 22
Компютър 70
Сепия 41
Системни изисквания
 Macintosh 68
 Windows 68
С рамка/Без рамка 54, 65, 79
Снимка за лични документи 57
Сортиране на изображения 49
Сроден файл 17
Творчески разпечатки 55
Технически характеристики 103
Увеличаване и намаляване на размера на изображението 50
Устройство за възпроизвеждане 44
Устройство за дистанционно управление 20
Форматиране на вградената памет 47, 64
Цветови настройки 41, 66
Черно-бяло 41, 58

SONY®

<http://www.sony.net/>

Sony Corporation Printed in Czech Republic (EU)

BG



Изхвърляне на стари електрически и електронни уреди (приложимо в Европейския съюз и други Европейски страни със системи за разделно събиране на отпадъци)

Този символ върху устройството или върху неговата опаковка показва, че този продукт не трябва да се третира като домакински отпадък. Вместо това той трябва да бъде предаден в съответния събирателен пункт за рециклиране на електрически и електронни уреди. Като предадете този продукт на правилното място, вие ще помогнете за предотвратяване на негативните последствия за околната среда и човешкото здраве, които биха възникнали при изхвърлянето му на неподходящо място. Рециклирането на материалите ще спомогне да се съхранят природните ресурси. За подробна информация относно рециклирането на този продукт можете да се обърнете към местната градска управа, фирмата за събиране на битови отпадъци или магазина, откъдето сте закупили продукта.