

SONY®



DVD sistem za domači kino

Navodila za uporabo



HDMI™
HIGH-DEFINITION MULTIMEDIA INTERFACE



MP3

DAV-DZ560

©2008 Sony korporacija

POZOR

Ne izpostavljajte sistema dežju in vlagi zaradi nevarnosti požara in električnega udara in ne odpirajte ohišja zaradi nevarnosti električnega udara.

Ne postavljajte sistema v knjižno omaro ali vgrajeno omaro z neustreznim zračenjem. Ne prekrivajte zračnikov s časopisnim papirjem, prtom, zavesami, itd. Ne polagajte prižganih sveč na napravo. Ne polagajte predmetov na napravo (npr. vaza z vodo). Ne izpostavljajte baterij visokim temperaturam, na primer soncu, ognju, ipd.

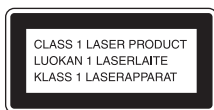

Naprava je ocenjena kot CLASS 1 LASER izdelek. Oznaka za CLASS 1 LASER PRODUCT je na zadnji ali spodnji zunanji strani.



Odpadna električna in elektronska oprema (velja za evropsko unijo in druge evropske države s sistemom ločevanja odpadkov)

Če se na izdelku ali na njegovi embalaži nahaja ta simbol, pomeni, naj z izdelkom ne ravnamo enako kot z gospodinjstskimi odpadki. Odložiti ga morate na ustreznem zbirnem mestu za električno in elektronsko opremo. S tem ko izdelek pravilno odvržete, pripomorete k preprečevanju potencialnih negativnih posledic za okolje in naše zdravje, ki bi ga povzročilo nepravilna odstranitev tega izdelka. Z recikliranjem materialov bomo ohranili naravne vire. O podrobnostih glede recikliranja tega izdelka lahko povprašate na upravni enoti ali v trgovini, kjer ste izdelek kupili.



Odpadne baterije (velja za evropsko unijo in druge evropske države s sistemom ločevanja odpadkov)

Če se na bateriji ali na njeni embalaži nahaja ta simbol, pomeni, naj z njo ne ravnamo enako kot z gospodinjstskimi odpadki. S tem ko baterijo pravilno odvržete, pripomorete k preprečevanju potencialnih negativnih posledic za okolje in naše zdravje, ki bi ga povzročilo nepravilna odstranitev tega izdelka.

Z recikliranjem materialov bomo ohranili naravne vire. O podrobnostih glede recikliranja tega izdelka lahko povprašate na upravni enoti ali v trgovini, kjer ste izdelek kupili.

Proizvajalec tega izdelka je korporacija Sony, 1-7-1 Konan Minato-ku Tokyo, 108-0075 Japonska. Pooblaščen predstavnik za EMC in varnost izdelka je Sony Deutschland GmbH, Hedelfinger Strasse 61, 70327 Stuttgart, Nemčija. V zvezi s servisom in garancijo se obrnite na naslove, navedene v dokumentih za servis in v garantnem listu.

Opozorila

Napajanje

- Omrežni kabel naj zamenjajo v usposobljenem servisu.
- Naprava ni ločena od električnega omrežja, dokler je vtič priključen v vtičnico, kljub temu da je naprava izključena.
- Postavite sistem na mesto, kjer boste lahko v primeru težav, takoj izvlekli omrežni kabel iz stenske vtičnice.

Nekaj o navodilih za uporabo

- V navodilih za uporabo so opisani postopki z uporabo tipk na daljinskem upravljalniku. Uporabite lahko tudi tipke na enoti, če imajo enako ali podobno ime kot le-te na daljinskem upravljalniku.
- Postavke v nadzornem meniju so odvisne od področja.
- »DVD« se uporablja kot splošni izraz za DVD VIDEO, DVD+RW/DVD+R in DVD-RW/DVD-R.
- Tovarniške nastavitve so podčrtane.

Nekaj o funkciji S-AIR

Ta sistem je združljiv s funkcijo S-AIR, ki omogoča brezžičen prenos zvoka med izdelki S-AIR.

S sistemom lahko uporabljate naslednje izdelke S-AIR:

- Prostorski ojačevalnik: omogoča brezžično poslušanje zvoka iz prostorskih zvočnikov.
- Ojačevalnik S-AIR: zvok iz sistema lahko poslušate v drugi sobi.

Opombe in navodila za prostorski ojačevalnik ali sprejemnik S-AIR v tem priložniku se nanašajo samo na primer, ko uporabljate prostorski ojačevalnik ali sprejemnik S-AIR.

Podrobnosti o funkciji S-AIR si oglejte v poglavju »Uporaba izdelkov S-AIR« (stran 75).

Pregled vsebine

Nekaj o priročniku	3
Nekaj o funkciji S-AIR	3
Sistem omogoča predvajanje naslednjih diskov.....	5

Uvod

Korak 1: Sestavljanje zvočnikov.....	10
Korak 2: Postavitev sistema.....	15
Korak 3: Priklučitev sistema	18
Korak 4: Hitra nastavitve	25
Korak 5: Poslušanje zvoka iz vseh zvočnikov.....	28

Nastavitve zvoka

Poslušanje prostorskega zvoka z uporabo načina dekodiranja	30
Izbira načina zvoka.....	32
Poslušanje zvoka »Multiplex Broadcast«.....	32

Disk

Predvajanje diskov	33
Uporaba načina predvajanja.....	38
Iskanje/izbira diska.....	41
Predvajanje datotek MP3/slikovnih datotek JPEG.....	43
Predvajanje filmov DivX®	46
Nastavitve sinhronizacije zvoka s sliko	48
Omejitev predvajanja diskov.....	48
Uporaba nastavitvenega prikaza	50

Radijski sprejemnik

Nastavitve radijskih postaj.....	58
Poslušanje radia	59
Uporaba funkcije RDS (Radio Data System)	61

Upravljanje HDMI/zunanje avdio naprave

Uporaba funkcije upravljanja vmesnika HDMI za »BRAVIA« Sync	62
Predvajanje avdio datotek/slikovnih datotek JPEG USB naprave.....	65
Shranjevanje pesmi v USB napravi	71
Uporaba DIGITAL MEDIA PORT adapterja.....	74
Uporaba izdelkov S-AIR	75









Ostale funkcije

Ustvarjanje najboljšega prostorskega zvoka za sobo	81
Samodejno kalibriranje ustreznih nastavitvev	82
Upravljanje televizorja s priloženim daljinskim upravljalnikom	83
Uporaba zvočnikih učinkov	84
Uporaba časovnika izklopa.....	84
Sprememba osvetlitve prikazovalnika na sprednji plošči	85
Ogled informacij o disku.....	85
Vrnitev na tovarniške nastavitve.....	88

Dodatne informacije

Opozorila.....	89
Opombe o diskih	90
Odpravljanje težav	91
Funkcija samodijagnoze.....	100
Tehnični podatki.....	101
Pojasnitev pojmov.....	102
Seznam jezikovnih kod.....	105
Seznam sestavnih delov in elementov upravljanja.....	106
Prikaz nadzornega menija.....	110
Abecedno kazalo	114

Diski, ki jih lahko predvajate

Vrsta	Logotip diska	Značilnosti	Simbol
	     	<ul style="list-style-type: none"> DVD VIDEO DVD-R/DVD-RW v formatu DVD VIDEO ali video načinu DVD+R/DVD+RW v formatu DVD VIDEO 	DVD-V
Način VR (Video Recording)	 	<ul style="list-style-type: none"> DVD-R/DVD-RW v načinu (Video Recording) (razen DVD-R DL) 	DVD-VR
Super Avdio CD	 SUPER AUDIO CD	<ul style="list-style-type: none"> Super Avdio CD 	Super Audio CD
VIDEO CD		<ul style="list-style-type: none"> VIDEO CD (diski Ver. 1.1 in 2.0) CD-R/CD-RW/CD-ROM v video CD formatu ali Super VCD formatu 	VIDEO CD
CD		<ul style="list-style-type: none"> Avdio CD CD-R/CD-RW v avdio CD formatu 	CD
DATA CD	-	<ul style="list-style-type: none"> CD-R/CD-RW/CD-ROM v DATA CD formatu, ki vsebujejo datoteke MP3¹⁾ in video datoteke DivX³⁾⁴⁾ in ki ustrezajo določilom ISO 9660⁵⁾ Level 1/Level 2 ali Joliet (podaljšan format) 	DATA-CD
DATA DVD	-	<ul style="list-style-type: none"> DVD-ROM/DVD-R/DVD-RW/DVD+R/DVD+RW v formatu DATA DVD, ki vsebujejo datoteke MP3¹⁾, slikovne datoteke JPEG2) in video datoteke DivX³⁾⁴⁾ in ki ustrezajo formatu UDF (Universal Disc Format) 	DATA DVD

1) MP3 (MPEG1 Audio Layer 3) je standardni format, usklajen z določili ISO/MPEG, ki kompresira zvočne podatke. Datoteke MP3 morajo biti v formatu MPEG1 Audio Layer 3.

2) Slikovne datoteke JPEG morajo ustrezati formatu slikovnih datotek DCF. (DCF »Design rule for Camera File system«: slikovni standardi za digitalne fotoaparate, ki jih določa združenje JEITA (Japan Electronics and Information Technology Industries Association)).

- 3) DivX® je tehnologija kompresiranja filmskih datotek, katero je razvila družba DivXNetworks, Inc.
- 4) Logični format datotek in map na CD-ROM-ih, določen s standardom ISO (International Organization for Standardization).
- 5) Logotipi »DVD-RW«, »DVD+RW«, »DVD+R«, »DVD VIDEO« in »CD« so blagovne znamke.

Primeri diskov, ki jih ni mogoče predvajati na tem sistemu

Na tem sistemu ni mogoče predvajati naslednjih diskov:

- CD-ROM/CD-R/CD-RW, ki niso posneti v formatih, navedenih na strani 6,
- CD-ROM, posnetih v formatu PHOTO CD,
- Podatkovnega dela CD-Extras,
- CD grafični disk,
- DVD avdio,
- DATA DVD-ji, ki ne vsebujejo zvočnih posnetkov MP3, slikovnih datotek JPEG ali filmskih datotek DivX.
- DVD-RAM.

Poleg tega na tem sistemu ni mogoče predvajati naslednjih diskov:

- DVD VIDEO z neustrezno področno kodo (stran 7),
- diskov nenavadnih oblik (npr. v obliki kartice ali srca),
- diskov, na katerih se nahajajo nalepke ali papir,
- diskov z ostanki celofana ali nalepke.

Opomba o diskih CD-R/CD-RW/DVD-R/DVD-RW/DVD+R/DVD+RW

V nekaterih primerih diskov CD-R/CD-RW/DVD-R/DVD-RW/DVD+R/DVD+RW na tem sistemu ne bo mogoče predvajati. Možnost predvajanja je odvisna od kakovosti posnetkov, fizikalnih pogojev diska in lastnosti snemalne naprave.

Poleg tega, diska ne bo mogoče predvajati, če ni bil pravilno zaključen. Podrobnosti si oglejte v navodilih za uporabo snemalne naprave.

Pri nekaterih diskih DVD+RW/DVD+R določene funkcije predvajanja ne bodo delovale, čeprav so bili diski pravilno zaključeni. V tem primeru si oglejte disk v običajnem načinu predvajanja.

Tudi nekaterih diskov DATA-CD/DATA-DVD v formatu Packet Write ni mogoče predvajati.

Glasbeni diski, kodirani s tehnologijo za zaščito avtorskih pravic

Ta enota je izdelana za predvajanje diskov, ki ustrezajo standardu Compact Disc (CD). V zadnjem času je nekaj glasbenih založb izdalo avdio diske z avtorsko zaščito in nekaterih na vaši enoti ne bo mogoče predvajati.

Opombe o dvojnih diskih (DualDiscs)

Disk DualDisc je dvostranski izdelek, ki združuje gradivo, posneto v standardu DVD, na eni strani, z digitalnim zvočnim gradivom na drugi strani. Bodite pozorni na to, da nekateri od teh diskov ne ustrezajo standardu CD in zato na tej enoti ne bo mogoče predvajati zvočne strani diska DualDisc.

»DualDisc« je blagovna znamka združenja RIAA (Recording Industry Association of America).

Predvajanje diska Multi Session CD

- Na tem sistemu lahko predvajate Multi Session CD-je, če se avdio posnetek MP3 nahaja v prvem delu. Predvajate lahko tudi vse nadaljnje avdio posnetke MP3, posnete v sledečih delih.
- Na tem sistemu lahko predvajate Multi Session CD-je, če se slikovna datoteka JPEG nahaja v prvem delu. Predvajate lahko tudi vse nadaljnje slikovne datoteke, posnete v sledečih delih.
- Če so v prvem delu posneti avdio posnetki in slike v formatu glasbenega CD ali video CD, se bo predvajal samo prvi del.

Koda področja

Ta sistem ima kodo področja, ki je označena na zadnji strani ohišja. Možno je le predvajanje diskov DVD, ki so označeni z enako kodo področja.

Na tem sistemu lahko predvajate diske DVD VIDEO z oznako .

Če bi skušali predvajati disk z drugačno oznako, bi se na TV zaslonu pojavil napis [Playback prohibited by area limitations] (Predvajanje tega diska ni dovoljeno zaradi področnih omejitev).

Pri nekaterih diskih DVD VIDEO koda področja ni označena, čeprav obstajajo omejitve predvajanja glede na področje.

Opomba v zvezi s predvajanjem DVD in VIDEO CD

Nekatere funkcije predvajanja DVD in VIDEO CD določajo proizvajalci teh medijev. Ker ta sistem vse funkcije predvajanja izvaja skladno z zapisi na mediju, se lahko zgodi, da katera od funkcij predvajanja ni na voljo. Zato upoštevajte tudi navodila, ki so priložena diskom DVD ali VIDEO CD.

Zaščita avtorskih pravic

Ta proizvod vključuje tehnologijo zaščite avtorskih pravic, ki je zaščitena z metodami, ki se sklicujejo na patente ZDA in druge elemente intelektualne lastnine. Pravica do uporabe avtorskih pravic do te tehnologije zaščite mora biti odobrena s strani Microvision in je namenjena le za domačo uporabo in druge uporabnike v omejenem obsegu, razen če podjetje Microvision ne odobri drugačne uporabe. Dekodiranje ali razstavljanje je prepovedano.

Ta sistem vključuje prilagodljiva matrična prostorska dekodirnika Dolby* Digital in Dolby Pro Logic (II) in sistem DTS** Digital Surround Surround.

* Izdelano po licenci podjetja Dolby Laboratories. »Dolby«, »Pro Logic« in simbol z dvojnimi D so blagovne znamke podjetja Dolby Laboratories.

** Izdelano po licenci podjetja Digital Theater Systems, Inc.

»DTS« in »DTS Digital Surround« sta registrirani blagovni znamki Digital Theater Systems, Inc.

Ta sistem vključuje tehnologijo HDMITM (High-Definition Multimedia Interface).

HDMI, logotip HDMI in izraz »High-Definition Multimedia Interface« so blagovne znamke ali registrirane blagovne znamke družbe HDMI Licencing LLC.

»BRAVIA« in **BRAVIA** sta blagovni znamki korporacije Sony.

»S-AIR« in njegov logotip sta blagovni znamki korporacije Sony.

Odpiranje embalaže

- Sprednja zvočnika (2)



- Srednji zvočnik (1)

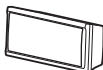

- Prostorska zvočnika (2)



- Nizkotonec (1)

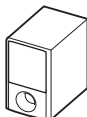

- AM zračna antena (1)



- FM žična antena (1)

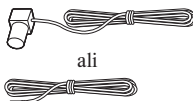

ali

- Kabli za zvočnike (6, rdeč/
bel/zelen/siv/moder/vijoličen)



- Daljinski upravljalnik (1)



- Bateriji R6, velikosti AA (2)



- Kalibracijski mikrofonski (1)



- Podložke (1 set)



- Drog (2)



- Podstavek (2)



- Ploščica za pritrditev (2)



- Zgornji del droga (2)



- Vijali (veliki, s podložko) (4)



- Vijaki (majhni) (6)



- Navodila za uporabo

- Povezave zvočnikov in televi-
zorja (kartica)

Vstavljanje baterij v daljinski upravljalnik

Vstavite dve bateriji R6 (velikosti AA) v prostor za baterije v daljinskem upravljalniku. Pri tem upoštevajte oznaki za polariteto ⊕ in ⊖. Pri uporabi daljinski upravljalnik usmerite proti senzorju  na sistemu.

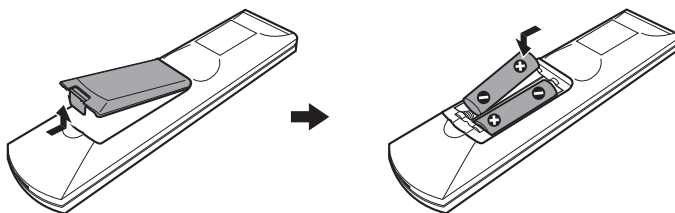

Opombe

- Daljinskega upravljalnika ne puščajte v zelo vročih ali vlažnih prostorih.
- Ne uporabljajte nove baterije skupaj s staro.
- Pazite (zlasti pri menjavi baterij), da v daljinski upravljalnik ne zaidejo tuji predmeti.
- Daljinskega upravljalnika ne izpostavljajte sončnim žarkom ali lučem. To bi lahko povzročilo okvaro.
- Če daljinskega upravljalnika dlje časa ne boste uporabljali, odstranite bateriji; s tem se boste izognili nevarnosti okvare in korozije, če bi prišlo do izlitja baterij.

Pritrditev podložk na nizkotonec

Pritrdite priložene podložke na spodnjo stran nizkotonca, da bo stabilen.

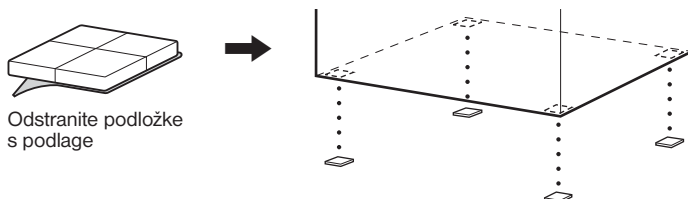

Korak 1: Sestavljanje zvočnikov

Pred priključitvijo zvočnikov nanje pritrдите stojala.
(Za sprednja zvočnika)

- Uporabite naslednje elemente:
- Sprednja zvočnika (2)
- Kabla za sprednja zvočnika (2, rdeč/bel)
- Drog (2)
- Podstavek (2)
- Ploščica za pritrnitev (2)
- Zgornji del droga (2)
- Vijaki (veliki, s podložko) (4)
- Vijaki (majhni) (6)

Več o tem, kako priključiti kable za zvočnike v priključke SPEAKER, si oglejte na strani 19.

Opomba

Zaščitite tla z večjim kosom blaga.

Nasvet

- Zvočnik lahko uporabite tudi brez stojala, če ga pritrдите na steno (stran 15).

1 Potegnite kabel za zvočnik skozi luknjo na podstavku in drogu.

Konektor in barvna cevčica kabla imata enako barvo kot oznaka na priključkih, v katere ga morate priključiti.

Uporabite kable za zvočnike na naslednji način:

- Sprednji zvočnik (L): bel
- Sprednji zvočnik (R): rdeč

Bodite pozorni na to, kako obrnete drog. Vstavite kabel za zvočnik (in kabel za sistem zvočnikov) v tisto stran droga, ki ima dve luknji.

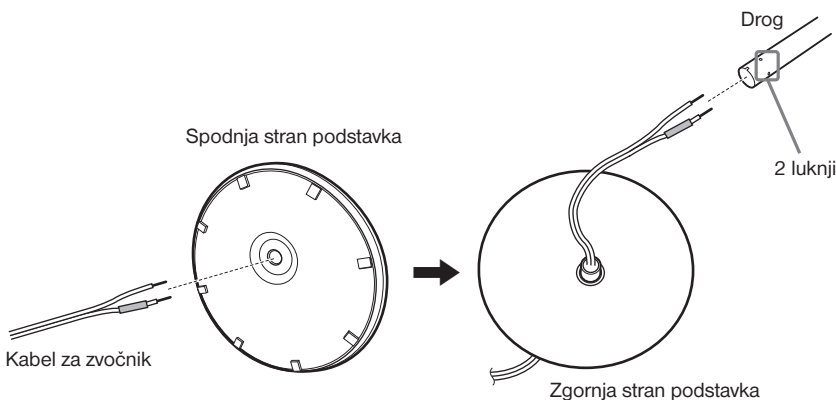

2 Pritrdite pokrov na drugi konec droga.

Obrnite režo proti vam in vstavite pokrov tako, da se reža na drogu ujame z izstopajočim delom na pokrovu, nato ju pritrdite z vijakom.

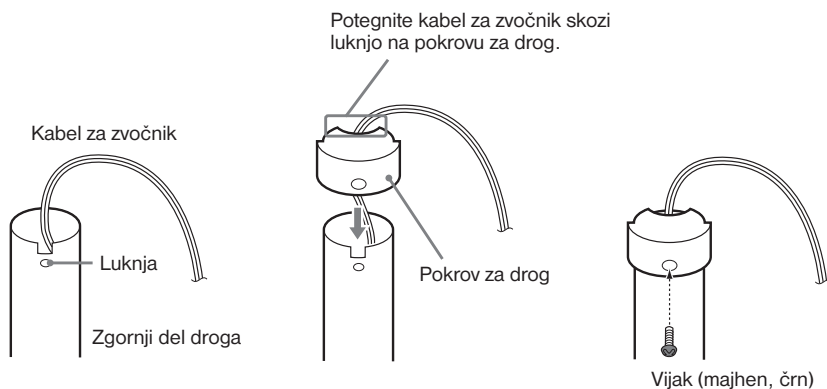

3 Položite drog v režo v zvočniku, potegnite ga do konca reže, nato ga pritrdite s ploščico za pritrditev in vijaki.

Izberite zvočnik, katerega barva na priključku na zadnji strani se ujema z barvno cevčico na kablu za zvočnik.

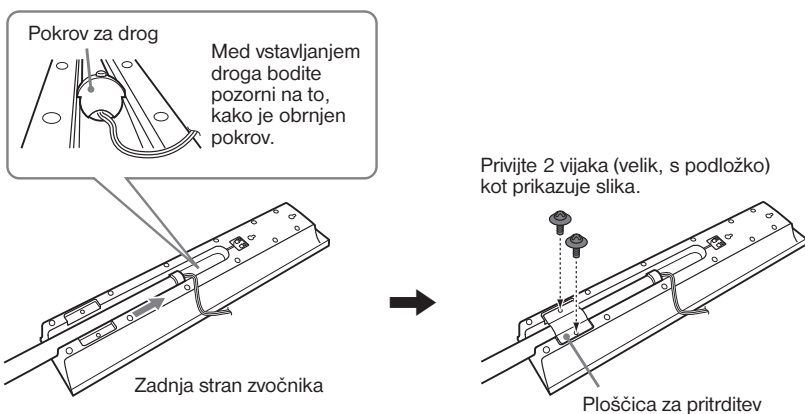

4 Priključite kabel za zvočnik v zvočnik.

Priključite kabel za zvočnik v ustrezni priključek na komponentah:

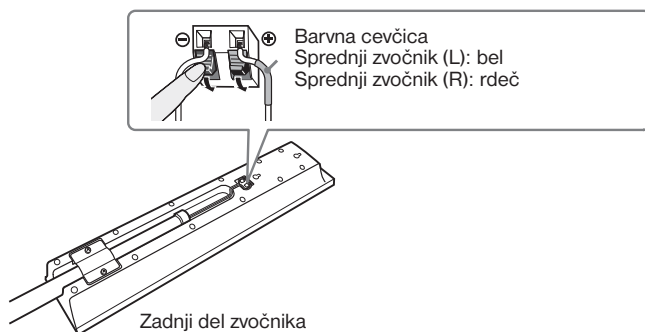

5 Pritrdite drog v podstavek.

Vstavite drog tako, da se reža na spodnjem delu roga ujame z izstopajočim delom na podstavku, nato za pritrditev uporabite 2 vijaka.

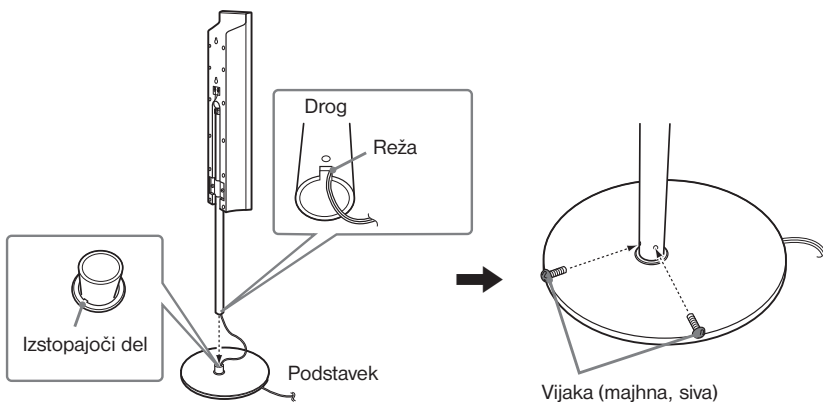

Opomba

- Naravnajte režo na podstavku z izstopajočim delom na podstavku, tako da drog rahlo vrtite.

6 Nastavite višino zvočnika.

Zrahljajte vijaka (a ga ne odstranite), nastavite višino zvočnika, nato vijaka ponovno privijte. Nastavite zvočnik na eni strani, nato nastavite drug zvočnik, pri tem pa si pomagajte s črtami.

Opomba

- Med nastavljanjem višine zvočnika držite zvočnik, da ne pade.

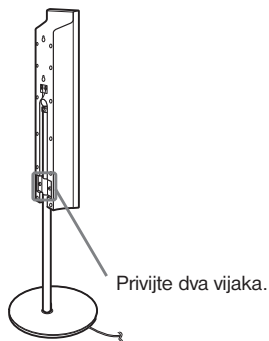
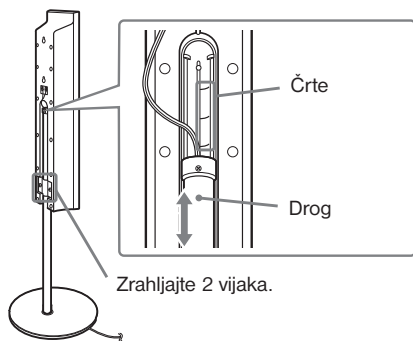

7 Pripravite kabel

Pripravite kabel za zvočnik tako, da ga povlečete iz spodnjega dela podstavka.

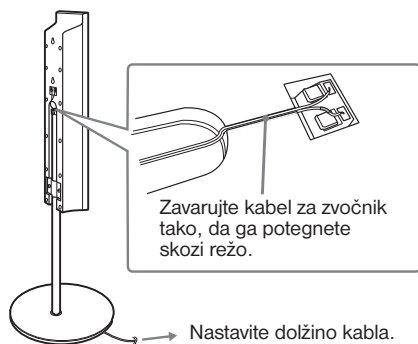

Slika končne postavitve

Sprednji zvočnik (L):
bela oznaka

Sprednji zvočnik (R):
rdeča oznaka

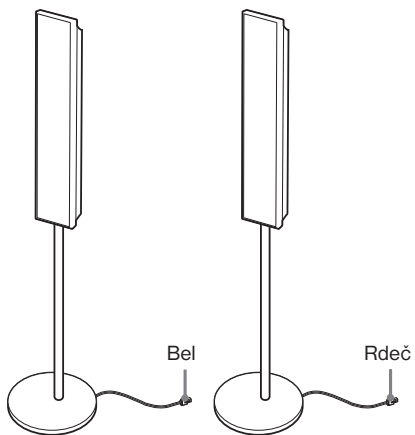

Korak 2: Postavitev sistema

Če želite doseči najboljši »surround« zvok, naj bodo vsi zvočniki, razen bas zvočnika, enako oddaljeni od mesta poslušanja **A**.

Sistem vam omogoča tudi, da srednji zvočnik postavite vse do 1,6 m bližje **B**, prostorska zvočnika pa vse do 5,0 m bližje **C** sprednjima zvočnikoma.

Sprednja zvočnika lahko postavite od 1,0 do 7,0 m **A** od mesta poslušanja.

Postavite zvočnike, kot kaže slika

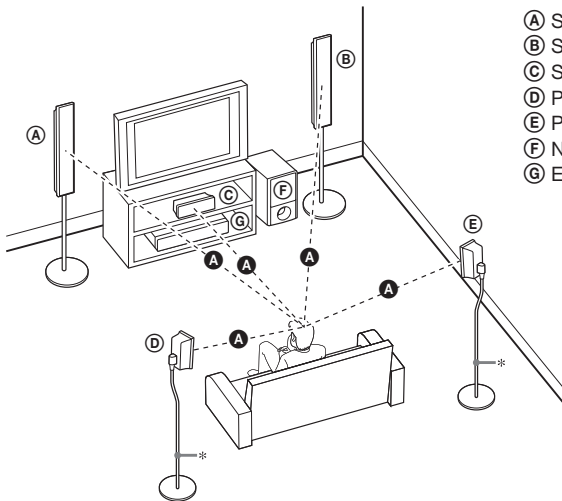

- A** Sprednji zvočnik (L, levi)
- B** Sprednji zvočnik (R, desni)
- C** Srednji zvočnik
- D** Prostorski zvočnik (L, levi)
- E** Prostorski zvočnik (R, desni)
- F** Nizkotonec
- G** Enota

Pogled od zgoraj

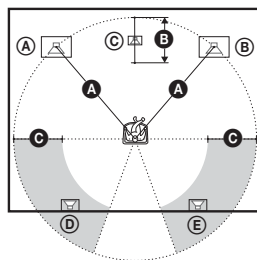

Opomba

- Ne postavljajte zvočnikov v nagnjen položaj.
- Ne postavljajte zvočnikov v prostor:
 - kjer je izjemno vroče ali mrzlo,
 - kjer je prašno ali umazano,
 - kjer je zelo vlažno,
 - kjer bi bili izpostavljeni tresenju,
 - kjer bi bili izpostavljeni neposredni sončni svetlobi.
- Bodite previdni, ko postavljate zvočnike in/ali stojala (niso priložena), na katera so pritrjeni zvočniki, na premazana tla (z voskom, oljem, ipd.), ker bi se utegnili pojaviti madeži ali razbarvanje površine.
- Ne uporabljajte grobih čistil, praškov ali topil kot sta alkohol in bencin.
- Ne naslanjajte in ne obečajte se na zvočnik, ker bi le-ta utegnil pasti.

Nasvet

- Če spremenite položaj zvočnikov, vam priporočamo, da spremenite tudi nastavitve. Podrobnosti si oglejte v poglavju »Ustvarjanje najboljšega prostorskega zvoka za sobo« (stran 81) in »Samodejno kalibriranje ustreznih nastavitvev« (stran 82).

Namestitev zvočnikov na steno

Preden namestite zvočnike na steno, vanje priključite kable.

Pazite, da bodo kabli ustrezali priključkom na zvočnikih: kabel z barvno cevčico v ⊕ in kabel brez barvne cevčice v ⊖.



Barvna cevčica

Sprednji zvočnik (L, levi): bel

Sprednji zvočnik (R, desni): rdeč

Srednji zvočnik: zelen

Prostorski zvočnik (L, levi): moder

Prostorski zvočnik (R, desni): siv

- 1** Pripravite vijake (niso priloženi), ki ustrezajo luknjam na zadnji strani zvočnikov. Glej sliko na naslednji strani.

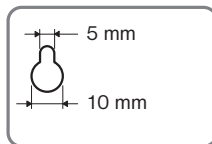
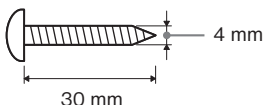

Luknja na zadnji strani zvočnika

- 2** Pritrdite vijake v steno.

Za srednji zvočnik

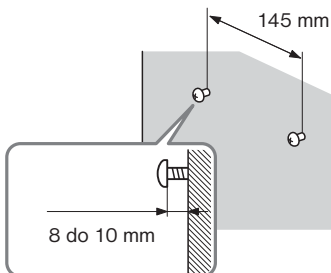

Za sprednja zvočnika

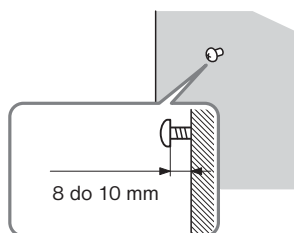

Za prostorska zvočnika

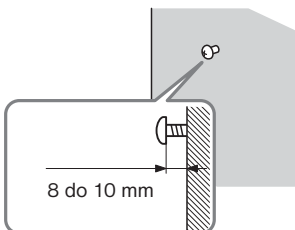

3 Obesite zvočnike na vijake.

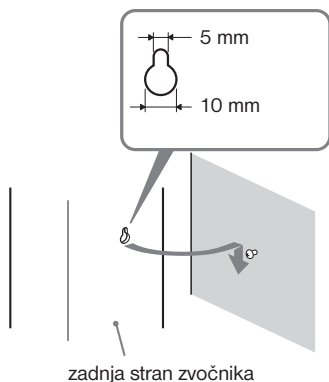

Luknja na zadnji strani zvočnika

Opombe

- Uporabite vijake, ki so primerni za strukturo in moč stene. Ker je stena iz gipsa šibka, vijake varno pritrdite na tram in jih nato pritrdite na steno. Namestite zvočnike na navpično in ravno steno, z dodatno ojačitvijo.
- V trgovini se pozanimajte o strukturi sten in kateri vijaki so primerni.
- Sony ne prevzema odgovornosti za nesreče ali poškodbe, ki jih povzročijo nepravilna namestitvev, nezadostna moč stene, neustrezni vijaki, itd.

Korak 3: Priklučitev sistema

Oglejte si spodnji diagram in preberite dodatne informacije pod točkami ① do ⑤ na naslednjih straneh.

Opombi

- Opravite povezave pravilno, da ne bo prišlo do šumov ali brnenja.
- Če priklučite drugo komponento z gumbom za nastavitev glasnosti, pojačajte glasnost druge komponente do stopnjo, kjer zvok ni popačen.

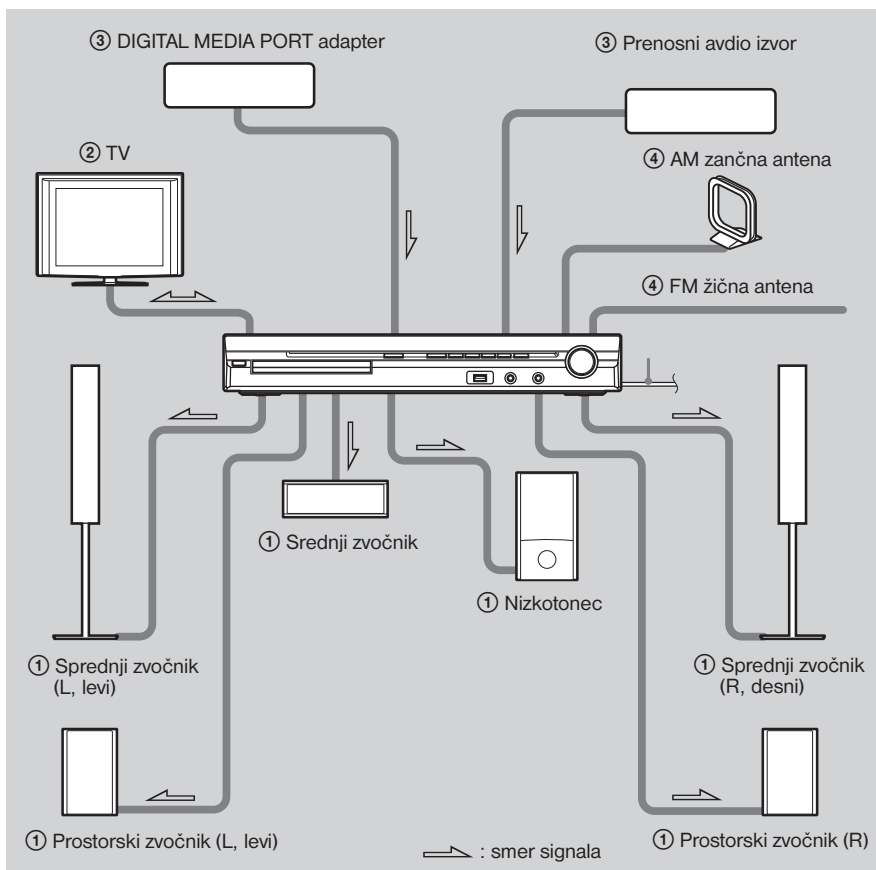

1 Priključitev zvočnikov

Priključek in barvna cevčica na kablju za zvočnike sta enake barve kot nalepka na priključkih, v katere jih boste priključili. Pazite, da bodo kablji ustrezali priključkom na zvočnikih: kabel z barvno cevčico v ⊕ in kabel brez barvne cevčice v ⊖. Pazite, da se izolacija kabla za zvočnik ne ujame v priključek.

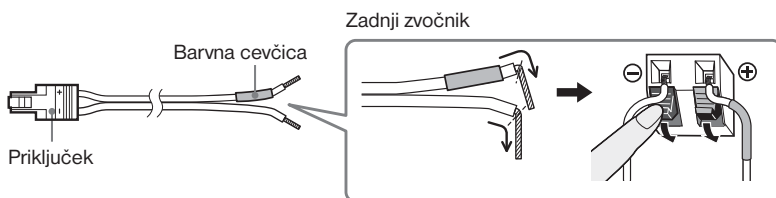

Ko priključite enoto, vstavite konektor, dokler ne zaskoči.

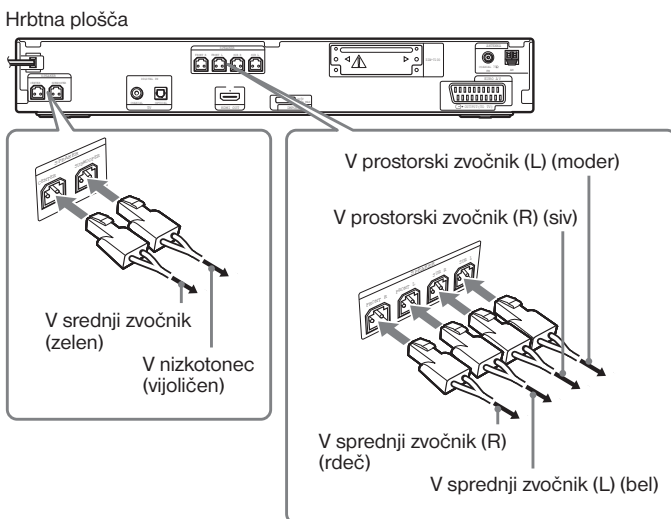

② Priključitev televizorja

Za video izhod v televizor preverite video vhodne priključke na televizorju in izberite način povezave **A** ali **B**. Kakovost slike se izboljšuje od **A** (standard) do **B** (HDMI).

Če ima televizor digitalni optični ali koaksialni izhod, lahko zvok izboljšate tako, da za povezavo uporabite digitalni kabel **A**.

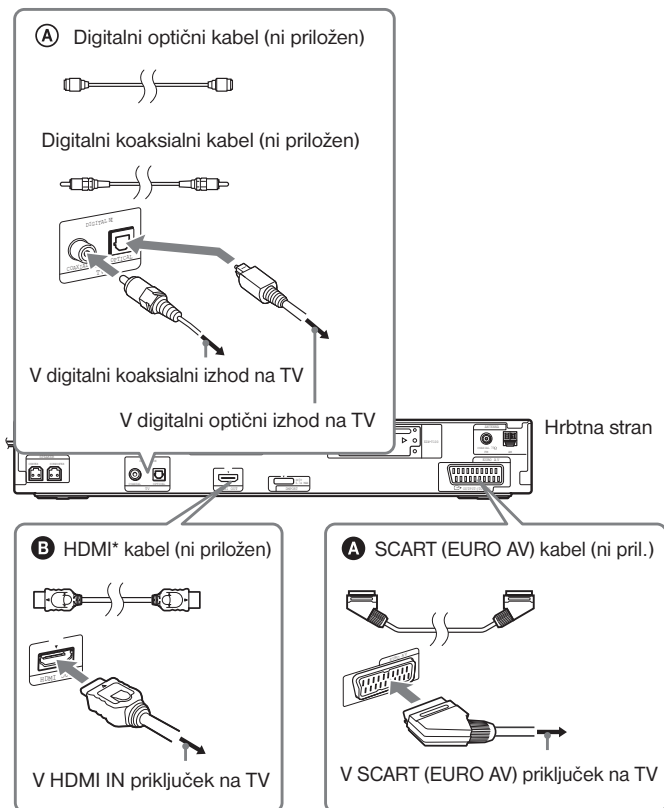

* HDMI (High-Definition Multimedia Interface)

Če ima vaš TV HDMI priključek, uporabite to povezavo in izberite vrsto izhodnega signala (stran 27).

Opombi

- Med uporabo funkcije »DMPORT«, priključek HDMI OUT ne oddaja video signala.
- Sistem lahko sprejema digitalne in analogne signale. Digitalni signali imajo prednost pred analognimi. (COAXIAL ima prednost pred OPTICAL.). Če digitalni signal izgine, se bo po dveh sekundah nadaljeval analogni signal.

③ Priključitev drugih komponent

Priključeno komponento lahko uporabljate skupaj s šestimi zvočniki sistema.

- Prenosni avdio izvor: **A**
- DIGITAL MEDIA PORT adapter: **B**

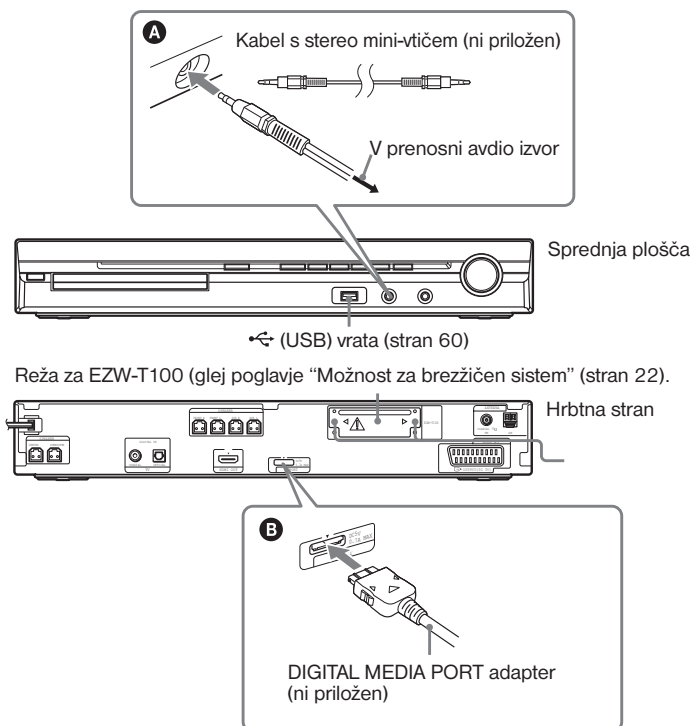

* POZOR

Ne odstranjujte vijakov pred namestitvijo enote EZW-T100 (stran 75).

Priključitev DIGITAL MEDIA PORT adapterja

Priključite DIGITAL MEDIA PORT adapter (ni priložen) v priključek DMPORT. Podrobnosti si oglejte v poglavju "Uporaba DIGITAL MEDIA PORT adapterja" (stran 74).

Opomba

- Priključite DIGITAL MEDIA PORT adapter tako, da bosta puščici ▼ poravnani. Pri izključitvi ga med pritiskanjem na **A** izvlecite.

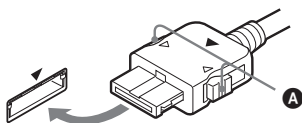

Možnost brezžičnega sistema

Če uporabite izdelek S-AIR (ni priložen), lahko uživate v brezžičnem prenosu zvoka iz sistema.

Podrobnosti si oglejte v poglavju "Uporaba izdelka S-AIR" (stran 75) ali v navodilih za uporabo izdelka S-AIR.

Če ima vaš televizor več avdio/video vhodov

Zvok lahko poslušate z zvočniki sistema, prek priključenega televizorja. Priključite komponente na naslednji način.

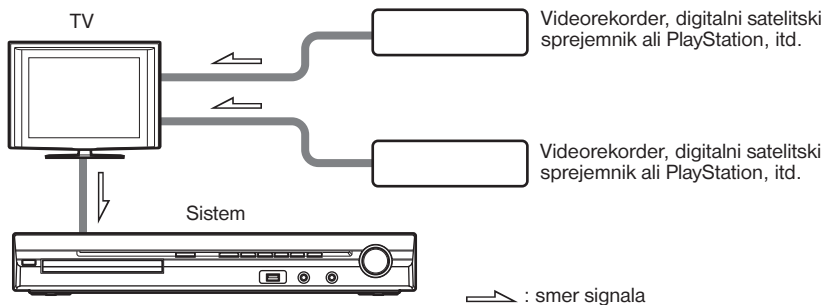

Izberite komponento na TV. Podrobnosti si oglejte v navodilih za uporabo televizorja.

Če TV nima več avdio/video vhodov, bo za sprejem zvoka iz več kot dveh komponent potreben preklopnik.

4 Priključitev antene

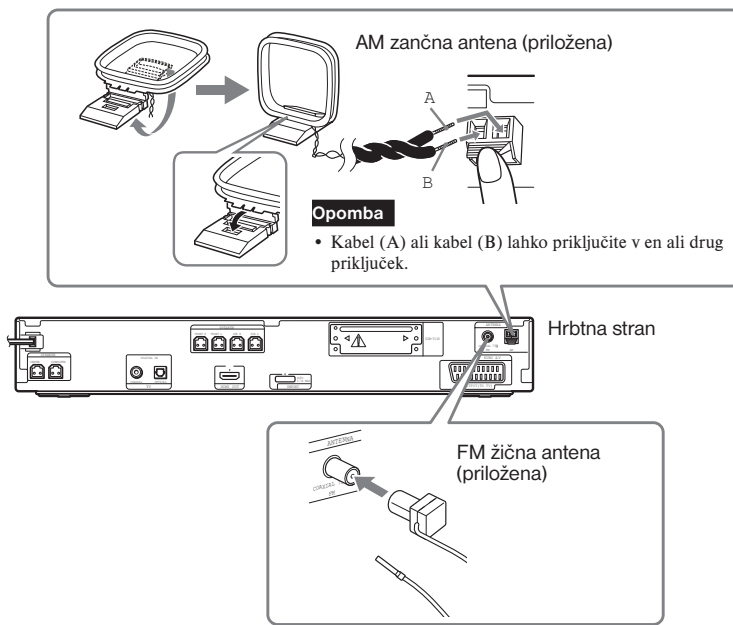

Opombe

- Ne postavljajte AM žične antene in kabla v bližino sistema ali drugih AV naprav, ker bi se utegnil pojaviti šum.
- FM žično anteno popolnoma raztegnite.
- Po priključitvi FM žične antene, naj bo v čim bolj vodoravnem položaju.

Nasveta

- Nastavite smer antene za najboljši zvok AM oddaj.
- Če je FM sprejem slab, za povezavo sistema z zunanjo FM anteno, uporabite 75-ovski koaksialni kabel (ni priložen), kot je prikazano spodaj.

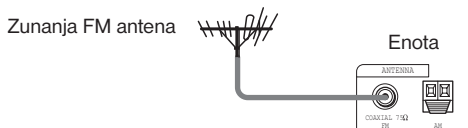

5 Priključitev omrežnega kabla

Preden priključite omrežni kabel tega sistema in omrežni napajalnik v stensko vtičnico, v enoto priključite vse zvočnike.

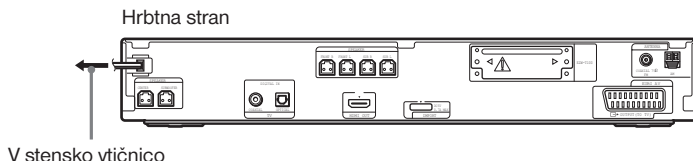

Nekaj o demonstraciji

Ko priključite omrežni kabel se na prikazovalniku sprednje plošče prikaže demonstracija.

Nastavitev načina demonstrancije na on/off

- 1 Pritisnite na I/⏻ na enoti.**
Sistem se vklopi.
- 2 Pritisnite na SYSTEM MENU.**
- 3 Pritiskajte na ↑/↓, dokler se na prikazovalniku sprednje plošče ne prikaže napis "DEMO", nato pritisnite na ⊕ ali →.**
- 4 S puščicama ↑/↓ izberite nastavitev.**
 - DEMO ON: vklopljen.
 - DEMO OFF: izklopljen.
- 5 Pritisnite na ⊕.**
Nastavitev je opravljena.
- 6 Pritisnite na SYSTEM MENU.**
Meni se izklopi.

Nasvet

- Če je sistem nov ali če ima tovarniške nastavitve (npr. po izvedbi postopka "COLD RESET" (stran 88)), lahko demonstracijo izklopite preprosto s tipko I/⏻ na daljinskem upravljalniku.

Korak 4: Hitra nastavitvev (Quick Setup)

S pomočjo spodnjih korakov lahko opravite osnovne nastavitve za uporabo sistema.

Opomba

- Če povežete sistem in televizor s HDMI kablom (ni priložen), morate nastaviti vrsto video izhod v skladu s televizorjem. Podrobnosti si ogledite v poglavju »Nastavitve vrste video izhoda v skladu s televizorjem« (stran 27).

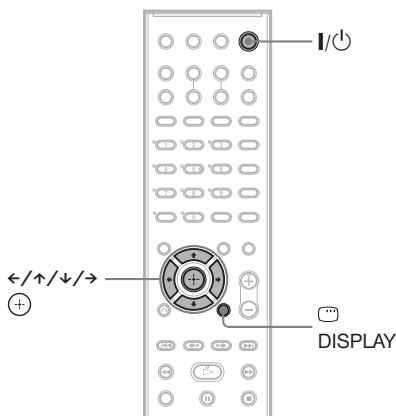

1 Vključite televizor.

2 Pritisnite na I/⏻.

Opomba

- Prepričajte se, da je funkcija nastavljena na »DVD« (str. 28).

3 Preklopite izbirnik vhoda na televizorju tako, da se bo na TV zaslonu prikazal signal iz sistema.

Na spodnji strani zaslona se prikaže napis [Press [ENTER] to run QUICK SETUP.]. Če se to sporočilo ne prikaže, prikažite možnost Quick Setup in ponovite postopek (stran 27).

4 Pritisnite tipko (+) brez vstavitve diska.

Pojavi se nastavitveni prikaz (Setup Display) za izbiro jezika za prikaz na zaslonu.

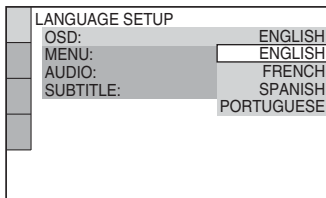

5 S puščicama ↑/↓ izberite jezik.

Sistem prikaže meni in podnapise v izbranem jeziku.

6 Pritisnite na tipko (+).

Prikaže se nastavitveni prikaz (Setup Display) za izbiro razmerja slike na televizorju.

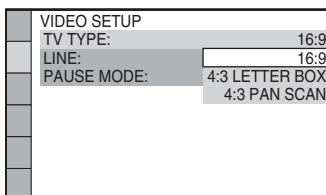

7 S puščicama ↑/↓ izberite nastavitvev, ki ustreza vrsti televizorja.

■ Če imate širokozasloni televizor ali običajni televizor 4:3 z načinom širokega zaslona

[16:9] (stran 52)

■ Če imate televizor 4:3

[4:3 LETTER BOX] ali [4:3 PAN SCAN] (stran 52)

8 Pritisnite na tipko (+).

Prikaže se nastavitveni prikaz (Setup Display) za izbiro načina izhoda video signalov iz priključka EURO AV (→) OUTPUT (TO TV) na zadnji strani sistema.

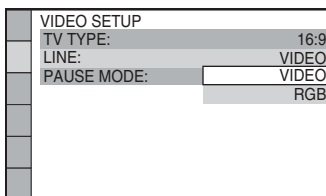

9 S puščicama \uparrow/\downarrow izberite način izhoda video signalov.

- [VIDEO]: izhod video signalov.
- [RGB]: izhod RGB signalov.

Opomba

- Če vaš televizor ne sprejme signalov RGB, se na TV zaslonu slika ne bo prikazala, tudi če izberete način [RGB]. Oglejte si navodila za uporabo televizorja.

10 Pritisnite na tipko \oplus .

Prikaže se nastavitveni prikaz (Setup Display) za nastavitve razdalje zvočnikov.

11 S puščicama \leftarrow/\rightarrow izberite sliko take postavitve zvočnikov, kot je dejanska.

Podrobnosti si oglejte v poglavju »Ustvarjanje najboljšega prostorskega zvoka za sobo« (stran 81)

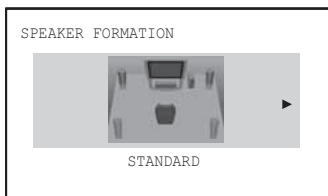

12 Pritisnite na tipko \oplus .

13 Priključite mikrofona za kalibriranje v priključek A.CAL MIC na sprednji plošči.

S pomočjo stojala, ipd. (ni priloženo), postavite mikrofona za kalibriranje v višino ušesa. Sprednja stran zvočnikov naj bo obrnjena proti mikrofonu in med zvočniki in mikrofonom naj ne bo nobenih ovir.

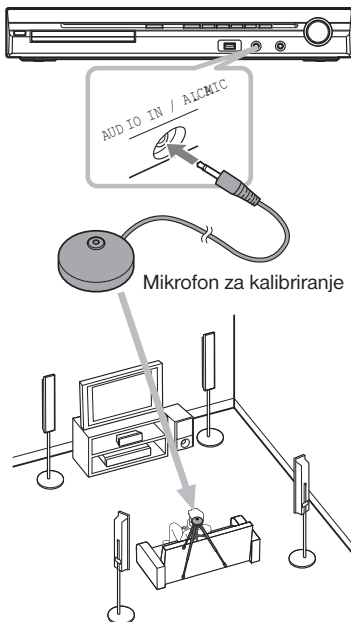

14 S puščicama \leftarrow/\rightarrow izberite [YES].

Opomba

- Prepričajte se, da slušalke niso priključene v enoto. Naslednjih korakov ni mogoče izvesti, če so slušalke priključene.

15 Pritisnite na \oplus .

Samodejno kalibriranje se začne. Med meritvami bodite tiho.

Opombi

- Ko se funkcija [AUTO CALIBRATION] začne, bo slišati glasen testni zvok. Glasnosti ne morete znižati, zato pomislite na otroke in sosede.
- Pred uporabo funkcije [AUTO CALIBRATION] namestite prostorski ojačevalnik na ustrezno mesto. Če ga namestite na neustrezno mesto, na primer v drugo sobo, meritev ne bo pravilno opravljena.
- Med merjenjem (ki traja približno 3 minute) ne bodite v prostoru merjenja in ne povzročajte hrupa, ker bi ga s tem motili merjenje.

16 Izključite mikrofona za kalibriranje in pritisnite na \leftarrow/\rightarrow ter izberite [YES].

Opomba

- Odboji od sten ali tal utegnejo vplivati na meritve.
- Če meritev ne uspe, preberite sporočilo in ponovno preizkusite funkcijo [AUTO CALIBRATION].

17 Pritisnite na (+).

Hitra nastavev je končana. Vse priključitve in nastavitve so opravljene.

Prekinitev hitre nastavitve.

Pritisnite na tipko (⏏) DISPLAY v kateremkoli koraku.

Nasvet

- Če spremenite položaj zvočnikov, vam priporočamo, da spremenite tudi nastavitve. Podrobnosti si oglejte v poglavju »Ustvarjanje najboljšega prostorskega zvoka za sobo« (stran 81) in »Samodejno kalibriranje ustreznih nastavitvev« (stran 82).
- Če želite spremeniti nastavitve, glejte poglavje »Uporaba prikaza za nastavitve« (stran 50).

Kako priklicati prikaz Quick Setup

1 Pritiskajte na tipko FUNCTION +/-, dokler se na prikazovalniku sprednje plošče ne prikaže napis »DVD«.

2 Pri ustavljenem sistemu pritisnite na tipko (⏏) DISPLAY.

Prikaže se nadzorni meni (Control Menu).

3 S puščicama ↑/↓ izberite (📺) [SETUP] in pritisnite na tipko (+).

Prikažejo se možnosti za [SETUP].

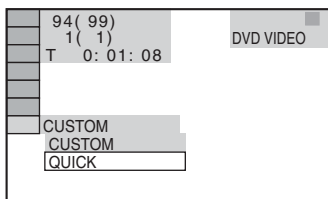

4 S puščicama ↑/↓ izberite [QUICK] in pritisnite na tipko (+).

Pojavi se prikaz Quick Setup.

Nastavev vrste video izhoda v skladu s televizorjem

Izberite vrsto video izhoda za sistem v skladu s priključenim televizorjem (stran 20).

Izbira vrste izhoda video signala iz priključka HDMI OUT

Če enoto in televizor priključite s kablom HDMI, izberite vrsto video signala, ki potuje iz priključka HDMI. Podrobnosti si oglejte v navodilih, priloženih televizorju/projektorju, itd.

1 Pritiskajte na tipko FUNCTION, dokler se na prikazovalniku sprednje plošče ne prikaže napis „DVD“.

2 Pri ustavljenem sistemu pritisnite na tipko (⏏) DISPLAY.

Prikaže se nadzorni meni (Control Menu).

3 S puščicama ↑/↓ izberite (📺) [SETUP] in pritisnite na tipko (+).

Prikažejo se možnosti za [SETUP].

4 S puščicama ↑/↓ izberite [CUSTOM], nato pritisnite na (+).

Prikaže nastavitveni prikaz.

5 S puščicama ↑/↓ izberite [HDMI SETUP], nato pritisnite na (+).

Prikažejo se možnosti za [HDMI SETUP].

6 S puščicama ↑/↓ izberite [HDMI RESOLUTION], nato pritisnite na (+).

7 S puščicama ↑/↓ izberite želeno nastavev, nato pritisnite na (+).

- [AUTO (1920 x 1080i)]: Sistem oddaja optimalne video signale za priključeni televizor.
- [1920 x 1080i]: Sistem oddaja 1920 x 1080i* video signale.
- [1280 x 720p]: Sistem oddaja 1280 x 720p * video signale.
- [720 x 480p]: Sistem oddaja 720 x 480p** video signale.

* i: prepleten, p: progresiven

**V nekaterih državah se utegne prikazati [720 x 576p].

Opomba

- Če na sprednji plošči zasveti indikator HDMI, bodo slike, drugačne od [720 x 480p] ali [720 x 576p] vertikalno raztegnjene.

Korak 5: Predvajanje zvoka iz vseh zvočnikov

Zvok DVD-ja, televizorja ali videorekorderja lahko poslušate iz vseh zvočnikov tega sistema.

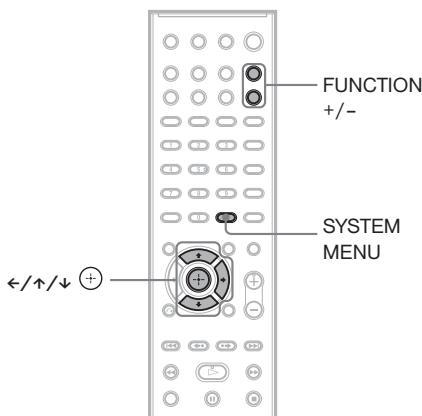

- 1 Pritiskajte na tipko FUNCTION +/-, dokler se na prikazovalniku sprednje plošče ne prikaže zelena funkcija.**

Z vsakim pritiskom na tipko FUNCTION +/- se funkcija spremeni na naslednji način:

“DVD” → “TUNER FM” → “TUNER AM” → “USB” → “TV” → “DMPORT” → “AUDIO” → ...

Funkcija	Izvor
“DVD“	Disk, ki ga predvaja sistem.
“TUNER FM“/ “TUNER AM “	FM/AM radio (stran 58)
“USB“	USB naprava (stran 65)
“TV“	TV
“DMPORT“	DIGITAL MEDIA PORT adapter (stran 74)
“AUDIO“	Prenosni avdio izvor (ki je priključen v AUDIO IN priključek na sprednji plošči)

Opomba

- Če uporabljate TV priključek (COAXIAL ali OPTICAL DIGITAL IN) (digitalna povezava), ima digitalna povezava prednost.

2 Pritisnite na tipko SYSTEM MENU.

3 Pritiskajte na puščici ↑/↓, dokler se na prikazovalniku sprednje plošče ne prikaže napis »DEC. MODE«, nato pritisnite na ⊕ ali →.

4 Pritiskajte na puščici ↑/↓, dokler se na prikazovalniku sprednje plošče ne prikaže zeleni način dekodiranja.

Če želite oddajati TV zvok ali stereo zvok 2 kanalnega izvora iz 6 zvočnikov, izberite zvočno polje »PRO LOGIC«, »PLII MOVIE« ali »PLII MUSIC«. Podrobnosti o zvočnem polju si oglejte na strani 30.

5 Pritisnite na ⊕.

Nastavitev je opravljena.

6 Pritisnite na SYSTEM MENU.

Meni sistema se izklopi.

Opomba

- Pri nekaterih televizorjih bo morda potrebno izklopiti zvočnik televizorja, če boste hoteli poslušati prostorski zvok sistema.

Nasvet

- Če poslušate avdio datoteke prek prenosnega avdio izvora, lahko zvok izboljšate. S tipko FUNCTION +/- izberite »AUDIO«. Priključite prenosni avdio izvor. Izberite »A.F.D. STD« za »DEC. MODE«.

Sprememba izhodnega nivoja zvoka iz priključenih komponent

Pri poslušanju komponente, priključene v priključek EURO AV ⇄ OUTPUT (TO TV) na zadnji strani enote ali v priključek AUDIO IN na sprednji plošči, se utegnejo pojaviti motnje. To ne pomeni okvare in je odvisno od priključene komponente.

Da ne bi prišlo do popačenja zvoka, zmanjšajte vhodni nivo na enoti.

1 Pritiskajte na tipko FUNCTION, dokler se na prikazovalniku sprednje plošče ne prikaže napis „TV“ ali „AUDIO“.

2 Pritisnite na tipko SYSTEM MENU.

3 Pritiskajte na tipki ↑/↓, dokler se na prikazovalniku sprednje strani ne prikaže napis „ATTENUATE“, nato pa pritisnite na tipko ⊕ ali →.

4 Pritiskajte na tipki ↑/↓ in izberite nastavitev.

ATT ON: zmanjša vhodni signal. Izhodni signal se spremeni.

ATT OFF: običajen vhodni nivo.

5 Pritisnite na tipko ⊕.

Prikaže se nastavitev.

6 Pritisnite na SYSTEM MENU.

Meni sistema se izklopi.

Poslušanje prostorskega zvoka z uporabo načina dekodiranja

Prostorski zvok lahko poslušate preprosto tako, da priključite enega od sistemovih vnaprej programiranih načinov dekodiranja. Tako boste uživali v vznemirljivem in močnem zvoku kino dvorane, v svojem domu.

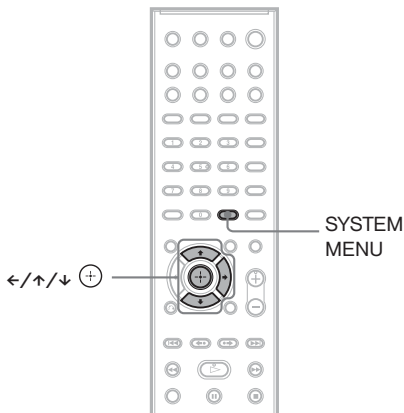

- 1** Pritisnite na **SYSTEM MENU**.
- 2** Pritiskajte na \uparrow/\downarrow , dokler se na prikazovalniku sprednje plošče ne prikaže napis »DEC. MODE«, nato pritisnite na \oplus ali \rightarrow .
- 3** Pritiskajte na \uparrow/\downarrow , dokler se na prikazovalniku sprednje plošče ne prikaže želeni način dekodiranja.

Prikaz	Način dekodiranja	Učinek
“A.F.D. STD”	AUTO FORMAT DIRECT STANDARD	Zvok nastavi tak, kakršen je bil posnet/kodiran. Iz katerih zvočnikov bo potoval zvok, je odvisno od izvora.
“A.F.D. MULTI”	AUTO FORMAT DIRECT MULTI	2-kanalni izvor: zvok, posnet v 2-kanalnem načinu (sprednji levi in desni kazan) se tudi dodeli prostorskemu levemu in desnemu kanalu. Ta način oddaja zvok iz sprednjega levega in desnega zvočnika, prostorskega levega in desnega zvočnika in nizkotonca. Srednji zvočnik ne oddaja zvoka. Večkanalni izvor: Iz katerih zvočnikov bo potoval zvok, je odvisno od izvora.
“PRO LOGIC”	Dolby Pro Logic	Opravi postopek dekodiranja Pro Logic vhodnega signala in posnema prostorski zvok iz 2-kanalnega izvora. Ta način oddaja zvok iz vseh zvočnikov in iz nizkotonca. Zvok morda ne bo potoval iz vseh zvočnikov, kar je odvisno od izvora.

Prikaz	Način dekodiranja	Učinek
«PL II MOVIE»	Dolby Pro Logic II MOVIE	Izvede način Dolby Pro Logic II Movie dekodiranja vhodnih signalov in iz dveh kanalov ustvari pet izhodnih kanalov polne pasovne širine. Ta nastavitev je idealna za gledanje video posnetkov presnetih ali starih filmov. Ta način oddaja zvok iz vseh zvočnikov in iz nizkotonca. Pri nekaterih izvorih zvok ne bo potoval iz vseh zvočnikov.
«PL II MUSIC»	Dolby pro Logic II MUSIC	Izvede način Dolby Pro Logic II music dekodiranja vhodnih signalov in iz dveh kanalov ustvari pet izhodnih kanalov polne pasovne širine. Ta nastavitev je idealna za običajne stereo izvore, kot je CD. Ta način oddaja zvok iz vseh zvočnikov in iz nizkotonca. Pri nekaterih izvorih zvok ne bo potoval iz vseh zvočnikov.
«2CH STEREO»	2 CHANNEL STEREO	Zvok potuje iz sprednjega levega in desnega zvočnika in nizkotonca. Večkanalni prostorski formati se združijo v 2 kanala.
„HP 2CH“	HEADPHONE 2 CHANNEL STEREO	Zvok potuje iz slušalk. Večkanalni prostorski formati se združijo v 2 kanala.
„HP VIRTUAL“	HEADPHONE VIRTUAL	Zvok potuje kot prostorski zvok iz slušalk. Ta način je učinkovit samo, če predvajate večkanalni izvor.

4 Pritisnite na ⊕.

Nastavitev je opravljena.

5 Pritisnite na SYSTEM MENU.

Meni sistema se izklopi.

Izklop prostorskega zvoka

Za "DEC. MODE" izberite "A.F.D. STD" ali "2CH STEREO".

Opombe

- Če je vhodni signal večkanalni izvor, se načini "PRO LOGIC", "PLII MOVIE" in "PLII MUSIC" prekličejo in enota oddaja direktno večkanalni izvor.
- Če v enoto vstopa dvojezični zvok, načini "PRO LOGIC", "PLII MOVIE" in "PLII MUSIC" nimajo učinka.
- Če enota bere datoteke v USB napravi ali snema/kopira pesmi, načina dekodiranja ne morete izbrati.
- Pri nekaterih vhodnih signalih, način dekodiranja morda ne bo imel učinka.
- Če izberete "A.F.D. STD", prostorski in stereo učinek morda ne bosta prišla do izraza. V tem primeru izberite "A.F.D. STD", "PRO LOGIC", "PLII MOVIE" ali "PLII MUSIC".
- Če med uporabo sprejemnika S-AIR spremenite način dekodiranja, utegne zvok iz sprejemnika S-AIR preskakovati.

Izbira načina zvoka

Izberete lahko ustrezen način zvoka za filme in glasbo.

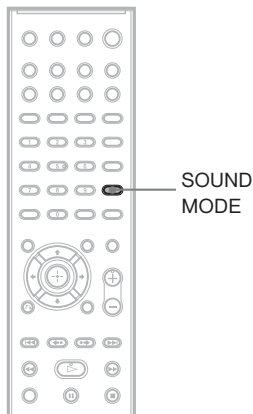

Med predvajanjem večkrat pritisnite na tipko **SOUND MODE**, dokler se na prikazovalniku sprednje plošče ne prikaže želeni način.

- **AUTO**: Sistem samodejno izbere način »MOVIE« ali »MUSIC« in ustvari zvočni učinek v skladu z diskom.
- **MOVIE**: Sistem ustvari zvok za filme.
- **MUSIC**: Sistem ustvari zvok za glasbo.

Opomba

- Teh postavk ni mogoče uporabiti, če so v enoto priključene slušalke.
- Če med uporabo sprejemnika S-AIR spremenite način dekodiranja, utegne zvok iz sprejemnika S-AIR preskakovati.

Poslušanje zvoka Multiplex Broadcast

(DUAL MONO)

Zvok „Multiplex Broadcast“ lahko poslušate, če sistem sprejema ali predvaja signal Dolby Digital multiplex broadcast.

Opomba

- Za sprejem signala Dolby Digital morate z optičnim kablom priključiti digitalni satelitski sprejemnik v sistem (str. 15) in nastaviti način digitalnega izhoda televizorja ali druge komponente na Dolby Digital.

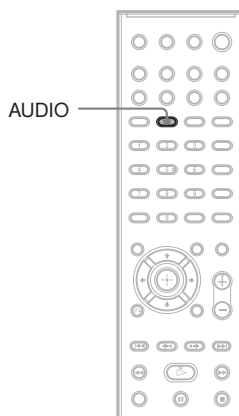

Večkrat pritisnite na **AUDIO**, dokler se na prikazovalniku sprednje plošče ne prikaže želeni signal.

- **MAIN**: Levi in desni zvočnik oddajata glavni zvok.
- **SUB**: Levi in desni zvočnik oddajata pod-zvok.
- **MAIN+SUB**: Levi in desni zvočnik oddajata glavni zvok in pod-zvok.

Osnovne funkcije

Predvajanje diskov

DVD-V DVD-VR Super Audio CD VIDEO CD C D

DATA-CD DATA DVD

Pri nekaterih diskih DVD VIDEO in VIDEO CD se lahko posamezne funkcije razlikujejo od opisa ali pa niso dovoljene.

Upoštevajte navodila, ki so priložena disku.

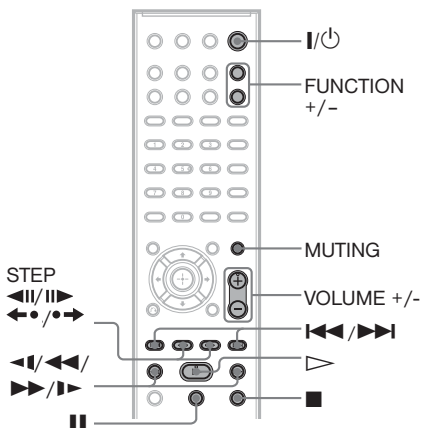
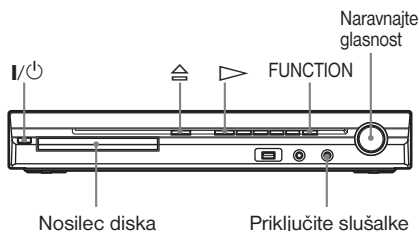

- 1 Vključite televizor.
- 2 Z vhodnim izbirnikom na televizorju izberite ta sistem.
- 3 Pritisnite tipko I/⏻. Sistem se vklopi. Če način sistema ni nastavljen na »DVD«, s tipko FUNCTION +/- izberite »DVD«.
- 4 Pritisnite na tipko ⏻.
- 5 Vstavite disk.

Položite disk na nosilec, nato pritisnite na tipko ⏻.

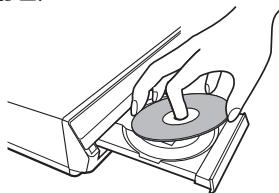

Opomba

- Če uporabljate 8 cm disk, ga položite na notranji obroč na nosilec. Pazite, da disk ne bo ukrivljen ob notranjem obroču.
- Ne zapirajte nosilca za disk s silo, ker bi ga utegnili poškodovati.
- Ne polagajte na nosilec več kot dva diska.

- 6 Pritisnite na tipko ▷. Sistem začne predvajati disk.

- 7 Nastavite glasnost s tipko VOLUME +/- na daljinskem upravljalniku ali gumbom VOLUME na enoti.

Pri nekaterih sistemih se nivo glasnosti na TV zaslonu morda ne bo prikazal.

Opombi

- Pri nekaterih stanjih sistema, se stopnja glasnosti na TV zaslonu ne bo prikazala.
- Če nastavite funkcijo HDMI CONTROL na "On", lahko TV, ki je priključen v sistem s kablom HDMI (ni priložen), upravljate istočasno s sistemom. Podrobnosti si oglejte v poglavju "Uporaba funkcije nadzora HDMI za "BRAVIA" Sync" (stran 62).

Izklop sistema

Medtem ko je sistem vklopljen pritisnite na I/⏻. Sistem vzpostavi način stanja pripravljenosti.

Varčevanje z energijo v načinu stanja pripravljenosti

Pritisnite tipko I/⏻, medtem ko je sistem vklopljen. Za vklop stanja pripravljenosti naj bo sistem v naslednjem stanju:

- »DEMO« je nastavljen na »OFF« (stran 24).
- [CONTROL FOR HDMI] je nastavljen na [OFF] (stran 62).
- »S-AIR STBY« je nastavljen na »OFF« (stran 78).

Uporaba slušalk

Priključite slušalke v priključek PHONES na enoti. Zvok sistema je utišan.

Ostale funkcije

Za	Pritisnite
Stop	■
Začasna ustavitve	
Nadaljevanje predvajanja po začasni ustavitvi	ali ▷
Pomik na naslednje poglavje, posnetek ali kader ¹⁾	▶▶▶
Pomik na predhodnje poglavje, posnetek ali kader ¹⁾	◀◀◀ dvakrat v sekundi. Če enkrat pritisnete na ◀◀◀, se lahko pomaknete na začetek trenutnega kadra, posnetka ali kadra.
Začasni izklop zvoka	MUTING. Za preklic ponovno pritisnite na tipko ali s tipko VOLUME + nastavite glasnost.
Ustavitev predvajanja in odstranitev želenega diska	⏏ na enoti.
Hitro iskanje točke s predvajanjem diska s hitrim predvajanjem naprej ali nazaj (Scan) ¹⁾²⁾	▶▶/▶▶ ali ◀◀/◀◀, med predvajanjem diska. Z vsakim pritiskom na ▶▶/▶▶ ali ◀◀/◀◀ med pregledovanjem, se hitrost predvajanja spremeni. Za vrnitev na običajno hitrost pritisnite na ▷. Dejanska hitrost je odvisna od diska.
Gledanje slike za sliko (Slow-motion Play) ³⁾	▶▶/▶▶ ali ◀◀/◀◀ ⁴⁾ , medtem ko je sistem v načinu začasne ustavitve. Z vsakim pritiskom na ▶▶/▶▶ ali ◀◀/◀◀ ⁴⁾ med počasnim predvajanjem, se hitrost predvajanja spremeni. Na voljo sta dve hitrosti. Za vrnitev na običajno hitrost predvajanja, pritisnite na ▷.

Za	Pritisnite
Predvajanje posameznih slik (Freeze Frame) ³⁾⁵⁾⁶⁾	STEP ▶▶ za pomik naprej na naslednjo sliko, medtem ko je sistem v načinu začasne ustavitve. Pritisnite na STEP ◀◀ za pomik na naslednjo sliko, medtem ko je sistem v načinu začasne ustavitve (samo DVD VIDEO/DVD-R/DVD-RW). Za vrnitev na običajno predvajanje, pritisnite na ▷.
Ponovno predvajanje predhodnega kadra (10 sekund prej) ⁷⁾	◀• (takošnja ponovitev) med predvajanjem.
Hitro predvajanje trenutnega kadra (30 sekund kasneje) ⁸⁾	•▶ (takošnji pomik naprej) med predvajanjem.

¹⁾ Razen slikovnih datotek JPEG.

²⁾ Hitrost pregledovanja je odvisna od diska.

³⁾ Samo DVD VIDEO, DVD-R, DVD-RW, VIDEO CD.

⁴⁾ Razen VIDEO CD-jev.

⁵⁾ Slik na DVD-VR ne morete iskati.

⁶⁾ Pri diskih DATA CD/DATA DVD ta funkcija deluje samo za video datoteke DivX.

⁷⁾ Samo DVD VIDEO/DVD-RW/DVD-R.

Tipko ne morete uporabiti za video datoteke DivX.

⁸⁾ Samo DVD VIDEO/DVD-RW/DVD-R/DVD+RW.

Tipko ne morete uporabiti za video datoteke DivX.

Prikaz večih zornih kotov in podnapisov

Spreminjanje zornega kota

DVD-V

Če so na disku DVD VIDEO kadri posneti iz različnih smeri oz. kotov (multi-angles), lahko zorni kot spreminjate.

Med predvajanjem pritisnite na tipko **ANGLE** in izberite želeni zorni kot.

Opomba

- Pri nekaterih diskih DVD VIDEO ni možno izbirati zornih kotov kadra tudi v primerih, če so kadri na disku posneti z več zornih kotov.

Prikaz podnapisov

DVD-V **DVD-VR** **DATA-CD** **DATA DVD**

Pri predvajanju DVD-jev s posnetimi podnapisi lahko podnapise kadarkoli vključite ali izključite. Pri DVD-jih s podnapisi, posnetimi v večih jezikih, lahko med predvajanjem jezik podnapisa kadarkoli spremenite in ga vključite ali izključite.

Med predvajanjem pritisnite na tipko SUBTITLE in izberite želeni jezik za podnapise.

Opombi

- Pri nekaterih diskih DVD VIDEO ni možno spremeniti podnapisov, čeprav so podnapisi na disku posneti v več jezikih. Morda jih tudi izklopiti ne bo mogoče.
- Podnapise lahko spremenite, če ima filmska datoteka DivX končnico ».AVI« ali »DIVX« in v isti datoteki vsebuje podatke o podnapisih. (razen modelov Združene kraljevine in Severne Amerike).

Spreminjanje zvoka

DVD-V **DVD-VR** **VIDEO CD** **CD** **DATA-CD**

DATA DVD

Kadar predvajate diske DVD VIDEO ali DATA CD/DATA DVD (filmske datoteke DivX), posnete v več zvočnih formatih (PCM, Dolby Digital, MPEG ali DTS), lahko izberete želeni zvočni format. Če je disk DVD VIDEO posnet v več jezikih, lahko izberete tudi jezik.

Pri diskih VIDEO CD, CD, DATA CD ali DATA DVD lahko izbirate med zvokom levega in desnega kanala in ta izbrani zvok poslušate v levem in desnem zvočniku.

Zvoka za Super Avdio CD ni mogoče spremeniti.

Med predvajanjem pritisnite na tipko AUDIO in izberite želeni avdio signal.

■ DVD VIDEO

Pri nekaterih diskih DVD VIDEO je izbira jezikov drugačna.

Prikazane 4 številke predstavljajo jezikovno kodo. Glejte seznam jezikovnih kod na strani 105. Če je prikazan isti jezik dva ali večkrat, pomeni, da je DVD VIDEO posnet v večih zvočnih formatih.

■ DVD-RW

Prikažejo se vse vrste zvočnih posnetkov na disku.

Primer:

- [1: MAIN] (glavni zvok)
- [1: SUB] (podzvok)
- [1: MAIN+SUB] (glavni + podzvok)
- [2: MAIN]
- [2: SUB]
- [2: MAIN+SUB]

Opomba

- Če je na disku posnet le en zvočni signal, se postavke [2: MAIN], [2: SUB] in [2: MAIN+SUB] ne prikažejo.

■ VIDEO CD, CD, DATA CD (MP3 avdio) ali DATA DVD (MP3 avdio)

- [STEREO]: običajni stereo zvok
- [1/L]: Zvok levega kanala (mono)
- [2/R]: Zvok desnega kanala (mono)

■ DATA CD (DivX video) ali DATA DVD (DivX video)

Izbira formatov zvočnega signala diskov DATA CD in DATA DVD je odvisna od filmske datoteke DivX, ki jo disk vsebuje. Format se prikaže na prikazovalniku.

■ Super VCD

- [STEREO]: stereo zvok zvočnega posnetka 1
- [1:1/L]: zvok levega kanala zvočnega posnetka 1 (mono)
- [1:2/R]: zvok desnega kanala zvočnega posnetka 1 (mono)
- [2:STEREO]: stereo zvok zvočnega posnetka 2
- [2:1/R]: zvok levega kanala zvočnega posnetka 2 (mono)
- [2:2/R]: zvok desnega kanala zvočnega posnetka 2 (mono)

Opomba

- Med predvajanjem diska Super VCD, na katerem ni posnetega zvočnega posnetka 2, pri izbiri možnosti [2:STEREO], [2:1/R], [2:2/R] ne bo zvoka.

Opomba

- Med predvajanjem diska Super VCD, na katerem ni posnetega zvočnega posnetka 2, pri izbiri možnosti [2:STEREO], [2:1/R], [2:2/R] ne bo zvoka.

Kako preveriti format zvočnega signala

DVD-V DATA-CD DATA DVD

Če med predvajanjem pritisnete na tipko AUDIO, se bo format za trenutni zvočni signal (PCM, Dolby Digital, DTS, itd.) prikazal na naslednji način.

■ DVD

Primer:

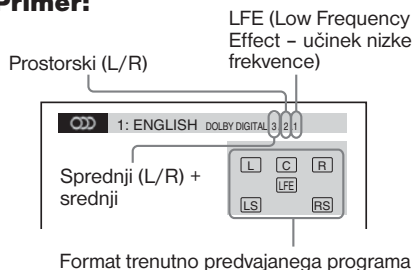

Primer

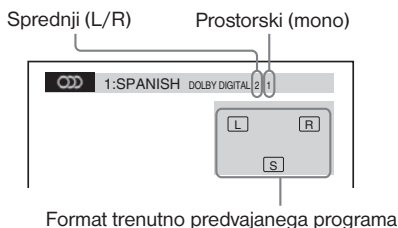

■ DATA CD (DivX video) ali DATA DVD (DivX video)

Primer:

MP3 avdio

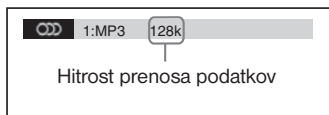

Izbira predvajalnega področja za Super Avdio CD

Super Avdio CD

Super Avdio CD (stran 103) lahko predvajate, če izberete predvajalno področje.

Izbira predvajalnega področja na 2-kanalnem + večkanalnem Super Avdio CD-ju

Nekateri Super Avdio CD-ji so sestavljeni iz 2-kanalnega področja predvajanja in večkanalnega področja predvajanja. Izberete lahko tistega, katerega želite.

1 Pri ustavljeni enoti pritisnite na tipko DISPLAY.

Na TV zaslonu se prikaže nadzorni meni.

2 S puščicama \uparrow/\downarrow izberite CH (MULTI/2CH), nato pritisnite na \oplus .

Prikažejo se možnosti za [MULTI/2CH].]

3 S puščicama \uparrow/\downarrow izberite želeno nastavitev in pritisnite na \oplus .

- [MULTI]: predvajate lahko večkanalno področje predvajanja.
- [2CH]: predvajate lahko dvokanalno področje predvajanja.

Opomba

- Področja predvajanja ne morete spremeniti med predvajanjem.

Izbira predvajalne plasti, ko predvajate hibridni Super Avdio CD

Nekateri Super Avdio CD-ji so sestavljeni iz HD in iz CD plasti. Izberete lahko tisto, katero želite poslušati.

Opomba

- Če Super Avdio CD nima HD plasti, plasti predvajanja ne morete izbrati.

1 Pri ustavljeni enoti pritisnite na tipko DISPLAY.

Na TV zaslonu se prikaže nadzorni meni.

2 S puščicama ↑/↓ izberite [SUPER AUDIO CD/CD LAYER], nato pritisnite na .

Prikažejo se možnosti za [SUPER AUDIO CD/CD LAYER].

3 S puščicama ↑/↓ izberite želeno nastavitev in pritisnite na .

- [SUPER AUDIO CD]: Predvajate lahko HD plast.
Če sistem predvaja HD plast, na prikazovalniku sveti napis "SA-CD".
- [CD]: predvajate lahko CD plast.
Če sistem predvaja CD plast, na prikazovalniku sveti napis "CD".

Opombe

- Vsaka funkcija predvajalnega načina deluje samo znotraj izbrane plasti ali področja predvajanja.
- Če izberete CD plast, ne morete spremeniti predvajalnega področja.
- Super Audio CD avdio signalov ni mogoče oddajati iz priključka HDMI OUT.

Predvajanje VIDEO CD-jev z uporabo funkcije PBC (Ver. 2.0)

(PBC predvajanje)

VIDEO CD

S funkcijami PBC (nadzor predvajanja), lahko izvajate enostavne interaktivne operacije, operacije s funkcijami iskanja, itd. PBC predvajanje omogoča interaktivno predvajanje VIDEO CD-jev s pomočjo menija na TV zaslonu.

1 Za začetek predvajanja VIDEO CD s funkcijami PBC.

Prikaže se meni za vašo izbiro.

2 Z oštevilčenimi tipkami izberite številko zelene postavke.

3 Pritisnite tipko .

4 Za interaktivne operacije sledite navodilom menija na zaslonu.

Upoštevajte tudi navodila, ki so priložena disku. Postopek operacije se pri nekaterih VIDEO CD utegne razlikovati.







Vrnitev na meni

Pritisnite  RETURN.

Opomba

- V navodilih za uporabo, ki so priložena disku, je lahko pri nekaterih VIDEO CD-jih napis [Press ENTER] v koraku 3 izražen s [Press SELECT]. V tem primeru pritisnite .



Nasveta

- Če želite predvajati disk brez uporabe funkcije PBC, pritisnite /  ali tipke s številkami, medtem ko je enota ustavljena in izberite posnetek, nato pritisnite  ali .
- Na TV zaslonu se prikaže »Play without PBC« in sistem začne z neprekinjenim predvajanjem. Mirujočih slik, npr. menija, ni mogoče prikazati. Če želite predvajati s funkcijo PBC, dvakrat pritisnite tipko  in nato pritisnite .

Nadaljevanje predvajanja v točki, kjer ste disk ustavili

(Resume Play- Nadaljevanje predvajanja)



Ko predvajanje diska ustavite, si sistem zapomni mesto, kjer ste pritisnili tipko  in na prikazovalniku na sprednji plošči se prikaže napis »RESUME«. Če ne odprete nosilca diska, vam je ta možnost na voljo tudi če s pritiskom na tipko  na daljinskem upravljalniku nastavite sistem v način stanja pripravljenosti.

1 Med predvajanjem diska, s pritiskom na tipko prekinite predvajanje.

Na prikazovalniku se pojavi napis »RESUME«.

2 Pritisnite tipko .

Predvajanje se nadaljuje na mestu, kjer ste v koraku 1 predvajanje prekinili.

Opombe

- Sistem morda ne bo nadaljeval s predvajanjem točno od istega mesta, kar je odvisno od tega, kje ste disk ustavili.
- Podatek o mestu prekinitve se izbriše, če:
 - odstranite disk,
 - sistem vzpostavi način stanja pripravljenosti (samo DATA CD/DATA DVD),
 - spremenite nastavitve v nastavitvenem prikazu (Setup Display),
 - spremenite funkcijo s tipko FUNCTION +/-,
 - izključite omrežni kabel.
- Pri diskih DVD-RW, VIDEO CD, SACD, CD, DATA CD in DATA DVD si sistem zapomni mesto nadaljevanja predvajanja za trenutni disk.
- Funkcija »Resume Play« ne deluje med uporabo funkcij »Program Play« in »Shuffle Play«.
- Ta funkcija pri nekaterih diskih ne deluje.

Nasvet

- Za predvajanje od začetka diska dvakrat pritisnite tipko ■, nato pa pritisnite tipko ▷.

Nadaljevanje predvajanja diska s funkcijo »Resume Playback«

(Multi-Disc Resume)

DVD-V VIDEO CD

Sistem si zapomni mesto, kjer ste nazaj ustavili predvajanje diska in ob naslednji vstavitvi diska začne s predvajanjem od tega mesta. Če je pomnilnik poln, se mesto predvajanja najdlje nazaj predvajanega diska izbriše.

Če želite vklopiti to funkcijo, nastavite možnost [MULTI-DISC RESUME] v [SYSTEM SETUP] na [ON]. Podrobnosti si oglejte pod »[MULTI-DISC RESUME] (samo DVD VIDEO, VIDEO CD)« na strani 55.

Opomba

- Sistem lahko shrani najmanj 10 mest predvajanja.
- Če je možnost [MULTI-DISC RESUME] v [CUSTOM SETUP] nastavljena na [OFF] (stran 55), se bo mesto nadaljevanja predvajanja izbrisalo, ko s tipko FUNCTION +/- spremenite funkcijo.

Uporaba Play Mode

Ustvarjanje svojega programa

(Program Play)

VIDEO CD CD

Sistem omogoča izdelavo programa, po katerem se izvaja predvajanje posnetkov. Program lahko vsebuje vse do 99 posnetkov.

1 Pritisnite na tipko DISPLAY.

Na TV zaslonu se prikaže nadzorni meni.

2 S puščicama ↑/↓ izberite [PROGRAM] in nato pritisnite na tipko .

Prikažejo se možnosti za [PROGRAM].

3 S puščicama ↑/↓ izberite [SET →] in pritisnite na tipko .

Skupni čas programiranih posnetkov

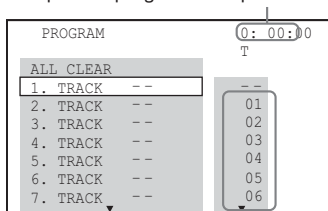

PROGRAM	0:00:00
ALL CLEAR	T
1. TRACK --	--
2. TRACK --	01
3. TRACK --	02
4. TRACK --	03
5. TRACK --	04
6. TRACK --	05
7. TRACK --	06

Posnetki na disku

4 Pritisnite na tipko →.

Smernik se premakne na vrsto s posnetki [T] (v tem primeru [01]).

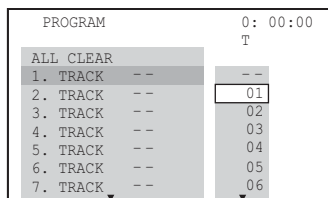

PROGRAM	0:00:00
ALL CLEAR	T
1. TRACK --	--
2. TRACK --	01
3. TRACK --	02
4. TRACK --	03
5. TRACK --	04
6. TRACK --	05
7. TRACK --	06

5 Izberite posnetek, ki ga želite programirati.

Na primer, izberite posnetek [02].

S puščicama ↑/↓ izberite [02] pod [T], nato pritisnite .

Izbrani posnetek

PROGRAM		0: 03:11
ALL CLEAR		T
1. TRACK	02	--
2. TRACK	--	01
3. TRACK	--	02
4. TRACK	--	03
5. TRACK	--	04
6. TRACK	--	05
7. TRACK	--	06

Skupni čas posnetkov v programu

6 Za programiranje drugih posnetkov, ponavljajte koraka 4 in 5.

Posnetki za programirano predvajanje se prikazujejo v izbranem vrstnem redu.

7 Pritisnite tipko \triangleright za začetek predvajanja.

Predvajanje programa se začne.

Ko se program konča, lahko pritisnete tipko \triangleright in ga ponovno predvajate.

Vrnitev na običajno predvajanje

Pritisnite na tipko CLEAR, medtem ko prikaz za nastavitve programa ni prikazan na TV zaslonu ali izberite [OFF] v koraku 3. Za ponovno predvajanje istega programa izberite [ON] v koraku 3 in pritisnite na tipko \oplus .

Izklop nadzornega menija

Pritiskajte na tipko ☺ DISPLAY, dokler se nadzorni meni ne izklopi.

Sprememba ali preklic programa

1 Sledite korakom 1 do 3 v poglavju "Ustvarjanje svojega programa (Program Play)".

2 S tipkama \uparrow/\downarrow izberite številko posnetka, katerega želite zamenjati ali preklicati.

Če želite posnetek izbrisati iz programa, pritisnite na tipko CLEAR.

3 Sledite koraku 5 in ustvarite nov program.

Za preklic programa izberite [-] pod [T] in pritisnite na tipko \oplus .

Preklic vseh posnetkov v programiranem zaporedju

- 1 Sledite korakom 1 do 3 v poglavju "Ustvarjanje svojega programa (Program Play)".
- 2 Pritisnite na tipko \uparrow in izberite [ALL CLEAR].
- 3 Pritisnite na tipko \oplus .

Predvajanje v naključnem zaporedju

(Shuffle Play)

Super Audio CD VIDEO CD C D DATA-CD DATA DVD

Sistem »pomeša« posnetke in jih predvaja v naključnem zaporedju. Zaporedje predvajanja se ponavadi razlikuje od prejšnjega zaporedja.

Opomba

- Nekateri pesmi se utegnejo med predvajanjem MP3-ja ponoviti.

1 Med predvajanjem pritisnite na tipko ☺ DISPLAY.

Na TV zaslonu se prikaže nadzorni meni (Control Menu).

2 S puščicama \uparrow/\downarrow izberite ☺ (SHUFFLE) in nato pritisnite na tipko \oplus .

Prikažejo se možnosti za [SHUFFLE].

3 S puščicama \uparrow/\downarrow izberite postavko, ki jo želite »pomešati«.

■ VIDEO CD/SACD/CD

- [OFF]: Izklopljena.
- [TRACK]: posnetki na disku se pomešajo.

■ Če je vklopljena funkcija »Program Play«:

- [OFF]: izklopljena.
- [ON]: posnetki v programu se pomešajo.

■ DATA CD (z izjemo DivX) ali DATA DVD (z izjemo DivX)

- [OFF]: izklopljena.

- [ON (MUSIC)]: zvočni posnetiki MP3 v mapi na trenutno izbranem disku se pomašajo. Če ne izberete nobene mape, se bo predvajala prva mapa.

4 Pritisnite na tipko .

Predvajanje v naključnem zaporedju se začne.

Vrnitev na običajno predvajanje

V koraku 3 pritisnite na tipko CLEAR ali izberite [OFF].

Izklop nadzornega menija

Pritisnite na tipko  DISPLAY, dokler se nadzorni meni ne izklopi.

Opomba

- To funkcijo lahko uporabite tudi z diski VIDEO CD in Super VCD s funkcijami PBC.

Ponavljajoče predvajanje

(Repeat Play)



Vsebino na disku lahko predvajate s ponavljanjem.

Uporabite lahko kombinacijo načinov »Shuffle Play« in »Program Play«.

1 Med predvajanjem pritisnite na tipko DISPLAY.

Na TV zaslonu se prikaže nadzorni meni (Control Menu).

2 S puščicama izberite (REPEAT) in nato pritisnite na tipko .

Prikažejo se možnosti za [REPEAT].

3 S puščicama izberite postavko, ki jo želite ponavljati.

DVD VIDEO / DVD-RW

- OFF: izklopljena.
- DISC: ponavlja vse naslove na disku.
- TITLE: ponavlja trenutni naslov na disku.
- CHAPTER: ponavlja trenutno poglavje.

VIDEO CD / SACD/CD

- OFF: izklopljena.
- DISC: ponavlja vse posnetke na disku.
- TRACK: ponavlja trenutni posnetek.

DATA CD / DATA DVD

- OFF: izklopljena.
- DISC: ponavlja vse albume na disku.
- FOLDER: ponavlja trenutni album
- TRACK (samo zvočni posnetki MP3): ponavlja trenutni posnetek.
- FILE (samo filmske datoteke DivX): ponavlja trenutno datoteko.
- * razen modelov Združene kraljevine in Severne Amerike.

4 Pritisnite na tipko .

Postavka je izbrana.

Vrnitev na običajno predvajanje

V koraku 3 pritisnite na tipko CLEAR ali izberite [OFF].

Izklop nadzornega menija

Pritisnite na tipko  DISPLAY, dokler se nadzorni meni ne izklopi.

Opombe

- Te funkcije ni mogoče uporabiti z diski VIDEO CD in Super VCD s funkcijami PBC.
- Če predvajate DATA CD/DATA DVD, ki vsebuje zvočne posnetke MP3 in slikovne datoteke JPEG in njihov čas predvajanja ni enak, zvok ne bo ustrezal slili.
- Če je [MODE (MUSIC, IMAGE)] nastavljen na [IMAGE] (stran 44), možnosti [TRACK] ne morete izbrati.

Iskanje/izbiranje diska

Uporaba menija za DVD

DVD-V

DVD je razdeljen na več delov, ki skupaj ustvarjajo sliko in zvok. Ti deli se imenujejo »naslovi« (titles). Če predvajate DVD, ki vsebuje več naslovov, lahko želeni naslov izberete s tipko DVD TOP MENU. Če predvajate DVD, ki omogoča izbiro postavk, kot sta jezik za podnapise in jezik za zvok, jih lahko izberete s tipko DVD MENU.

1 Pritisnite na tipko DVD TOP MENU ali DVD MENU.

Na TV zaslonu se pojavi meni diska. Vsebina menija se od diska do diska razlikuje.

2 S tipkami ↑/↓/←/→ ali tipkami s številkami izberite postavko, ki jo želite predvajati ali spremeniti.

3 Pritisnite tipko ⊕.

Prikaz menija DVD-ja na prikazu nadzornega menija

1 Med predvajanjem pritisnite na tipko DISPLAY.

Na TV zaslonu se prikaže nadzorni meni.

2 S tipkami ↑/↓ izberite [DISC MENU], nato pritisnite na ⊕.

Prikažejo se možnosti za [DISC MENU].

3 S puščicama ↑/↓ izberite [MENU] ali [TOP MENU].

4 Pritisnite na ⊕.

Izklop prikaza nadzornega menija

Pritiskajte na  DISPLAY, dokler se prikaz nadzornega menija ne izklopi.

Izbira načinov [ORIGINAL] in [PLAY LIST] na disku DVD-R/DVD-RW

DVD-VR

Ta funkcija je na voljo samo za diske DVD-VR z ustvarjenim seznamom za predvajanje (Playlist).

1 Pri ustavljeni enoti pritisnite na tipko DISPLAY.

Na TV zaslonu se prikaže nadzorni meni.

2 S puščicama ↑/↓ izberite [ORIGINAL/PLAY LIST] in nato pritisnite na tipko ⊕.

Prikažejo se možnosti za [ORIGINAL/PLAY LIST].

3 S puščicama ↑/↓ izberite nastavitve.

- [PLAY LIST]: predvajajo se naslovi, ustvarjeni iz originalnih [ORIGINAL] za urejanje.
- [ORIGINAL]: predvajajo se originalno posneti naslovi.

4 Pritisnite na tipko ⊕.

Iskanje naslova/poglavja/posnetka/kadra, itd.

DVD-V DVD-VR Super Audio CD VIDEO CD C D

DATA-CD DATA DVD

DVD VIDEO/DVD-VR lahko preiščete po naslovih ali poglavjih, VIDEO CD/SACD/CD/DATA CD/DATA DVD pa po posnetkih, indeksih ali kadrih. Pri diskih DATA CD/DATA DVD lahko iščete tudi po mapah ali datotekah. Ker so naslovom in datotekam dodeljene posebne številke na disku, lahko želeni naslov ali posnetek izberete tako, da vpišete številko. Lahko pa tudi poiščete kader s pomočjo časovne kode.

1 Pritisnite na DISPLAY. (če predvajate DATA CD/DATA DVD s slikovnimi datotekami JPEG, dvakrat pritisnite na DISPLAY).

Na TV zaslonu se prikaže nadzorni meni.

2 S puščicama ↑/↓ izberite način iskanja.

Primer:  [CHAPTER]

Izbere se ****(**)** (** se nanaša na številko).

Številke med oklepaji se nanašajo na skupno število naslovov, poglavij, posnetkov, indeksov, kadrov, map ali datotek.

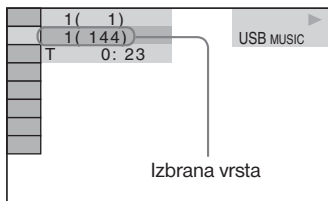

3 Pritisnite na ⊕.

****(**)** se spremeni v **--(**)**.

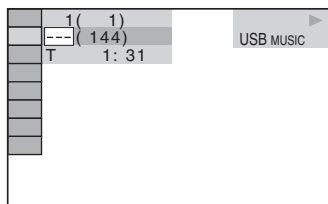

4 Pritisnite na ↑/↓ ali oštevilčene tipke in izberite zeleno številko naslova, poglavja, posnetka, indeksa, kadra, itd.

Če se zmotite, pritisnite na CLEAR in številko prekličite.

5 Pritisnite na ⊕.

Sistem začne predvajati od izbrane številke.

Opomba

- Če je nadzorni meni izklopljen, lahko kader (DVD VIDEO/DVD-R/DVD-RW), posnetek (VIDEO CD/SACD/CD) ali datoteko (DATA CD/DATA DVD (video datoteka DivX)) poiščete z oštevilčenimi tipkami in tipko ⊕.

Iskanje kadra s pomočjo časovne kode

DVD-V **DVD-VR**

1 V koraku 2 izberite [TIME].

Izbere se (T **:**:**) (čas predvajanja trenutnega naslova).

2 Pritisnite na ⊕.

(T **:**:**) se spremeni v (T --:--:--).

3 Z oštevilčenimi tipkami vpišite časovno kodo.

Na primer, če želite poiskati kader 2 uri, 10 minut in 20 sekund po začetku, pritisnite na 2, 1, 0, 2, 0 ([2:10:20])

4 Pritisnite na ⊕.

Opomba

- Na disku DVD+RW ne morete najti kadra s časovno kodo.

Predvajanje datotek MP3 /slikovnih datotek JPEG

DATA-CD DATA DVD

Predvajate lahko datoteke MP3 in slikovne datoteke JPEG:

- s končnico ».MP3« (datoteke MP3) ali ».JPG«/»JPEG« (slikovne datoteke JPEG),
- ki ustrezajo formatu slikovne datoteke DCF

Opombe

- Sistem predvaja vsakršne podatke s končnico ».MP3«, »JPG« ali »JPEG«, tudi če to ni MP3 ali JPEG format. Predvajanje takih datotek utegne povzročiti glasen šum, ki lahko poškoduje zvočnike.
- Sistem ne ustreza avdiu v formatu MP3 PRO.
- Sistem lahko prepozna vse do 200 map in map nad tem številom ne bo predvajal.
- Sistem lahko prepozna vse do 150 MP3 datotek/JPEG slikovnih datotek v mapi.
- Sistem utegne potrebovati več časa za začetek predvajanja, če se pomakne na prejšnjo mapo ali če skoči na drugo mapo.
- Sistem nekaterih vrst JPEG slikovnih datotek ne bo predvajal (na primer, JPEG slikovne datoteke, ki je manjša od 8 (širina) x 8 (višina)).

Izbiranje zvočnega posnetka MP3 ali albuma

1 Vstavite DATA CD ali DATA DVD.

Prikaže se seznam map, posnetih na DATA CD-ju ali DATA-DVD-ju. Ko predvajate mapo, je njegov naslov zasenčen.

FOLDER LIST
01 Let's Talk About Love (1985)
02 1st Album (1986)
03 In the Middle of Nowhere (1986)
04 Ready for Romance (1986)
05 In the Garden of Venus (1987)
06 Romantic Warriors (1987)
07 Back for Good (1988)
08 Alone (1999)

1 S puščicama ↑/↓ izberite želen mapo.

■ **Predvajanje MP3 datotek v mapi**
Pritisnite na tipko ▷, da se začne predvajanje izbrane mape.

■ Izbira MP3 datoteke

Pritisnite na tipko ⊕.
Prikaže se seznam datotek, ki jih vsebuje mapa.

TRACK LIST
□ 03 In the Middle of Nowher...
01_Geronimo_s_Cadillac
02_Riding_On_A_White_Swan
03_Give_Me_Peace_On_Earth
04_Sweet_Little_Shella
05_Ten_Thousand_Lonely_Drums
06_Lonely_Tears_In_Chinatown
07_In_Shaire

S puščicama ↑/↓ izberite datoteko in pritisnite na ⊕.

Izbrana datoteka se začne predvajati. S tipko DVD MENU lahko seznam datotek izklopite.

Če želite prikazati seznam map, ponovno pritisnite na tipko DVD MENU.

Ustaveitev predvajanja

Pritisnite na tipko ■.

Predvajanje naslednjega ali predhodnega zvočnega posnetka MP3

Pritisnite na tipki ►►/◄◄◄. Ne pozabite, da lahko izberete naslednjo mapo z nadaljnjim pritiskanjem na tipko ►► po zadnji datoteki trenutno izbrane datoteke, na predhodno datoteko pa se ne morete vrniti s pritiskanjem na tipko ◄◄◄. Za vrnitev na predhodno datoteko izberite datoteko v seznamu.

Vrnitev na predhodni prikaz

Pritisnite na tipko ↶ RETURN.

Izklop prikaza

Pritisnite na tipko DVD MENU.

Izbira slikovne datoteke JPEG ali albuma

1 Vstavite DATA CD ali DATA DVD.

Prikažejo se datoteke, posnete na DATA CD-ju ali DATA-DVD-ju. Med predvajanjem datoteke je njen naslov zasenčen.

FOLDER LIST	
01	Let's Talk About Love (1985)
02	1st Album (1986)
03	In the Middle of Nowhere (1986)
04	Ready for Romance (1986)
05	In the Garden of Venus (1987)
06	Romantic Warriors (1987)
07	Back for Good (1988)
08	Alone (1999)

2 S puščicama ↑/↓ izberite datoteko.

■ Predvajanje JPEG slikovnih datotek v mapi

Pritisnite na tipko \triangleright , da se začne predvajanje izbrane mape.

■ Izbira JPEG slikovne datoteke s prikazom podzaslono

Pritisnite na tipko PICTURE NAVI.

Slike JPEG slikovne datoteke v mapi se prikažejo v 16-ih podzaslono.

1	2	3	4
5	6	7	8
9	10	11	12
13	14	15	16

S puščicama ↑/↓/←/→ izberite zeleno sliko in pritisnite na \oplus .

Za vrnitev na običajni zaslon pritisnite na \curvearrowright RETURN.

Opomba

- Funkcija PICTURE NAVI ne deluje, če nastavite [MODE (MUSIC, IMAGE)] na [MUSIC].

Nasvet

- Na desni strani zaslona se prikaže iskalni okvir. Če želite prikazati dodatne JPEG slikovne datoteke, izberite spodnjo sliko in pritisnite na tipko ↓. Za vrnitev na predhodno sliko, izberite zgornjo sliko in pritisnite na tipko ↑.

Predvajanje naslednje ali predhodne slikovne datoteke JPEG

Pri tem, da nadzorni meni ni prikazan, pritisnite na tipko →/←. Ne pozabite, da lahko izberete naslednji album z nadaljnjim pritiskanjem na tipko → po zadnji sliki prvega albuma, na predhodni album pa se ne morete vrniti s pritiskanjem na tipko ←. Za vrnitev na predhodni album izberite album v seznamu.

Obračanje slike JPEG

Ko je na zaslonu prikazana slikovna datoteka JPEG, lahko sliko obrnete za 90 stopinj.

Pritiskajte tipki ↑/↓ medtem ko je JPEG slikovna datoteka prikazana. Pritisnite na CLEAR za vrnitev na običajni prikaz.

Ustavitev predvajanja

Pritisnite na tipko ■.

Prikaz seznama MP3 datotek/ JPEG slikovnih datotek

1 Med predvajanjem pritisnite na ☰ DISPLAY.

Na TV zaslonu se prikaže nadzorni meni.

2 S puščicama ↑/↓ izberite ☰ [BROWSING], nato pritisnite na \oplus .

Prikažejo se možnosti za [BROWSING].

3 S puščicama ↑/↓ izberite želeni seznam in pritisnite na \oplus .

- [FOLDER LIST]: prikaže se seznam map. Sledite koraku 2 v poglavju "Izbira MP3 datoteke ali mape".
- [PICTURE LIST]: slike JPEG slikovnih datotek se prikažejo v 16-ih podzaslono. Sledite koraku 2 v poglavju "Izbira JPEG slikovne datoteke ali mape".



Predvajanje MP3 datotek in JPEG slikovnih datotek v obliki zaporednega prikaza slik z zvokom

Če najprej vstavite MP3 datoteke in JPEG slikovne datoteke v isto mapo na DATA CD ali DATA DVD, lahko nastavite zaporedni prikaz slik z zvokom.

1 Vstavite DATA CD ali DATA DVD.

2 Pri ustavljeni enoti pritisnite na  **DISPLAY**.

Na TV zaslonu se prikaže nadzorni meni.

3 S puščicama \uparrow/\downarrow izberite  **[MODE (MUSIC, IMAGE)]** in pritisnite na .

Prikažejo se možnosti za [MODE (MUSIC, IMAGE)].

4 S puščicama \uparrow/\downarrow izberite nastavitve.

- [AUTO]: zaporedni prikaz JPEG slikovnih datotek in MP3 datotek v isti mapi.
- [MUSIC]: zaporedno predvajanje MP3 datotek.
- [IMAGE]: zaporedno predvajanje JPEG slikovnih datotek.

5 Pritisnite na .

6 Pritisnite na DVD MENU.

Prikaže se seznam map, posnetih na DATA CD ali DATA DVD.

7 S puščicama \uparrow/\downarrow izberite želeno mapo in pritisnite na .

Sistem začne predvajati izbrano mapo.

Seznam map lahko vklopite in izklopite s tipko DVD MENU.



Opomba

- Funkcija PICTURE NAVI ne deluje, če je izbrana možnost [MUSIC].
- Če predvajate veliko MP3 datoteko in JPEG slikovno datoteko hkrati, zvok utegne preskakovati. Sony vam priporoča, da pri ustvarjanju datoteke MP3 hitrosti prenosa podatkov nastavite na 128 kb/s ali manj.

Izbira trajanja zaporednega prikaza JPEG slikovnih datotek

1 Dvakrat pritisnite na  **DISPLAY**.

Na TV zaslonu se prikaže nadzorni meni.

2 S puščicama \uparrow/\downarrow izberite  **[INTERVAL]** in pritisnite na .

Prikažejo se možnosti za [INTERVAL].

3 S puščicama \uparrow/\downarrow izberite nastavitve.

- [NORMAL]: standardna dolžina.
- [FAST]: dolžina krajša kot pri [NORMAL].
- [SLOW 1]: dolžina daljša kot pri [NORMAL].
- [SLOW 2]: dolžina daljša kot pri [SLOW 1].

4 Pritisnite na .

Opombi

- Pri nekaterih JPEG slikovnih datotekah traja dlje, da se prikažejo, kot pri izbrani možnosti. Še posebej pri progresivnih JPEG slikovnih datotekah in JPEG slikovnih datotekah z najmanj 3 000 000 slikovnimi točkami.
- Dolžina interval je odvisna od nastavitve [JPEG RESOLUTION] v [HDMI SETUP] (stran 52).

Izbira učinka za zaporedni prikaz JPEG slikovnih datotek

1 Dvakrat pritisnite na  **DISPLAY**.

Na TV zaslonu se prikaže nadzorni meni.

2 S puščicama \uparrow/\downarrow izberite  **[EFFECT]** in pritisnite na .

Prikažejo se možnosti za [EFFECT].

3 S puščicama \uparrow/\downarrow izberite nastavitve.

- [MODE1]: slika se počasi pojavi od zgoraj navzdol.
- [MODE2]: slika se raztegne čez zaslon od leve proti desni.
- [MODE3]: slika se raztegne čez zaslon od sredine navzven.
- [MODE4]: slike se pojavljajo z učinki v naključnem zaporedju.
- [MODE5]: naslednja slika se pomakne prek predhodne slike.
- [OFF]: funkcija se izklopi.

4 Pritisnite na .

Opomba

- Nastavitev [EFFECT] nima učinka, če nastavite [JPEG RESOLUTION] v [HDMI SETUP] na [(1920 x 1080i) HD 

Predvajanje filmov DivX®

DATA-CD DATA DVD

Nekaj o filmskih datotekah DivX

DivX® je tehnologija kompresiranja filmske datoteke, katero je razvilo podjetje DivXNetworks, Inc. Ta izdelek je uradni izdelek s potrdilom DivX®.

Predvajate lahko diske DATA CD in DATA DVD, ki vsebujejo filmske datoteke DivX®.

Diski DATA CD in DATA DVD, ki jih lahko sistem predvaja

Predvajanje diskov DATA CD (CD-ROM/CD-R/CD-RW) in DATA DVD (DVD-ROM/DVD-R/DVD-RW/DVD+R/DVD+RW) je potrjeno določenim pogojem;

- pri diskih DATA CD /DATA DVD, ki poleg posnetkov MP3 in slikovnih datotek JPEG vsebujejo filmske datoteke DivX, bo sistem predvajal samo filmske datoteke DivX,

Ta sistem pa predvaja samo DATA CD-je, katerih logični format je ISO 9660 Level 1/Level 2 ali Joliet in DATA DVD-je formata UDF (Universal Disk Format).

Več o snemalnem formatu si oglejte v navodilih, priloženih pogonom za disk in snemalnemu programu (ni priložen).

Vrstni red predvajanja podatkov na diskih DATA CD in DATA DVD

Vrstni red predvajanja včasih ne bo veljal, kar je odvisno od programa, ki ste ga uporabili za ustvarjanje filmske datoteke DivX in v primeru, da je map več kot 200 in da je v posamezni mapi več kot 150 filmskih datotek DivX.

Opomba

- Sistem nekaterih diskov DATA CD/DATA DVD, ustvarjenih v formatu Packet Write, ne bo predvajal.

Filmske datoteke DivX, ki jih sistem lahko predvaja

Sistem bo predvajal datoteke, posnete v formatu DivX in datoteke s končnico ".AVI" ali ".DIVX". Ne bo pa predvajal datotek s končnicami ".AVI" ali ".DIVX", če ne vsebujejo video datotek DivX.

Nasvet

- Podrobnosti o zvočnih posnetkih MP3 in slikovnih datotekah JPEG na diskih DATA CD, ki jih lahko predvajate, si oglejte v poglavju "Diski, ki jih lahko predvajate v tem sistemu" (stran 5).

Opombe

- Sistem morda ne bo predvajal filmske datoteke DivX, če je sestavljena iz dveh ali več filmskih datotek DivX.
- Sistem ne bo predvajal filmske datoteke DivX, velikosti večje od 720 (širina) x 576 (višina)/2 GB.
- Pri nekaterih filmskih datotekah DivX utegne zvok preskalovati ali ne ustrezati sliki na zaslonu.
- Sistem ne more predvajati filmskih datotek DivX, daljših od 3 ur.
- Pri nekaterih video datotekah DivX, se utegne slika začasno ustaviti ali postati nejasna. V tem primeru priporočamo, da ustvarite datoteko z nižjo hitrostjo prenosa podatkov. Če zvok še vedno ni jase, vam priporočamo zvočni format MP3. Upoštevajte pa, da ta sistem ne ustreza formatu WMA (Windows Media Audio) za predvajanje filmskih datotek DivX.
- Zaradi tehnologije kompresiranja, ki se uporablja za video datoteke DivX, utegne trajati nekaj časa (po pritisku na tipko \triangleright), da se slika prikaže.

Izbira mape

1 Pritisnite na tipko MENU.

Prikaže se seznam map na disku. V seznamu so samo mape, ki vsebujejo filmske datoteke DivX.

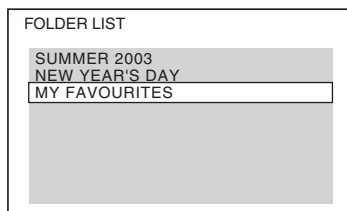

2 S puščicama \uparrow/\downarrow izberite mapo, ki jo želite predvajati.

3 Pritisnite na tipko \triangleright .

Sistem začne predvajati izbrano mapo. Za izbiro filmskih datotek DivX si oglejte poglavje "Izbira filmske datoteke DivX" (stran 47).

Pomik na naslednjo ali predhodno stran

Pritisnite na ◀•/•▶.

Izklop prikaza

Pritiskajte na tipko MENU.

Ustavitev predvajanja

Pritisnite na tipko ■.

Nasvet

- Če je število ogledov vnaprej nastavljeno, si lahko filmske datoteke DivX ogledate tolikokrat, kolikor to določa število. Štejejo tudi naslednji pogoji:
 - sistem je izklopljen,
 - nosilec za disk je odprt,
 - predvaja se druga datoteka.

Izbira filmske datoteke DivX

1 Po koraku 2 v poglavju “Izbira mape”, pritisnite na tipko ⊕.

Prikaže se seznam datotek v mapi.

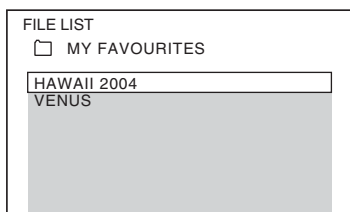

2 S puščicama ↑/↓ izberite datoteko in pritisnite na tipko ⊕.

Izbrana datoteka se začne predvajati.

Pomik na naslednjo ali predhodno stran

Pritisnite na ◀•/•▶.

Vrnitev na predhodni prikaz

Pritiskajte na tipko ⏪ RETURN.

Ustavitev predvajanja

Pritisnite na tipko ■.

Predvajanje naslednje ali predhodne filmske datoteke DivX brez vklopa zgornjega seznama datotek

Naslednjo ali predhodno filmsko datoteko DivX v istem albumu lahko izberete s tipkama ►►/◄◄. Lahko tudi med predvajanjem zadnje datoteke v trenutno izbranem albumu izberete prvo datoteko naslednjega albuma s tipko ►►. Upoštevajte pa, da se ne morete vrniti na predhodni album s pritiskom na tipko ◄◄. Če se želite vrniti na predhodni album, ga izberite v seznamu.

Nastavitev sinhronizacije zvoka s sliko

(A/V SYNC)

DVD-V





DVD-VR

VIDEO CD

DATA-CD

DATA DVD

Če zvok ne ustreza sliki na zaslonu, lahko zvok sinhronizirate s sliko.

- 1 Pritisnite na tipko  DISPLAY.**
Na TV zaslonu se prikaže nadzorni meni.
- 2 S puščicama ↑/↓ izberite  [A/V SYNC], nato pa pritisnite na tipko .**
Prikažejo se možnosti za [A/V SYNC].
- 3 S puščicama ↑/↓ izberite nastavitev.**
[OFF]: nastavitev se ne izvede.
[ON]: zvok se sinhronizira s sliko.
- 4 Pritisnite na .**

Opomba

- Pri nekaterih vhodnih signalih ta funkcija ne bo imela učinka.







Omejitev predvajanja diska

[PARENTAL CONTROL] (starševski nadzor)

DVD-V

Predvajanje nekaterih diskov DVD VIDEO lahko omejite v skladu z vnaprej določeno stopnjo, kot je starost uporabnika. Kadre lahko blokirate ali jih zamenjate z drugimi kadri.

Omejitve predvajanja lahko nastavite tako, da registrirate geslo. Če vklopite nastavitve funkcije [PARENTAL CONTROL], morate za predvajanje vpisati geslo.

- 1 Pritiskajte na tipko FUNCTION +/-, dokler se na prikazovalniku sprednje plošče ne prikaže napis „DVD“.**
- 2 Pri ustavljenem sistemu pritisnite na  DISPLAY.**
Na TV zaslonu se prikaže nadzorni meni.
- 3 S puščicama ↑/↓ izberite  [SETUP], nato pritisnite na .**
Prikažejo se možnosti za [SETUP].
- 4 S puščicama ↑/↓ izberite [CUSTOM] in pritisnite na .**
Prikaže se nastavitveni prikaz.
- 5 S puščicama ↑/↓ izberite [SYSTEM SETUP] in pritisnite na .**
Prikažejo se možnosti za [SYSTEM SETUP].
- 6 S puščicama ↑/↓ izberite [PARENTAL CONTROL →] in pritisnite na .**
 - Če še niste določili gesla
Prikaže se prikaz za vnos novega gesla.

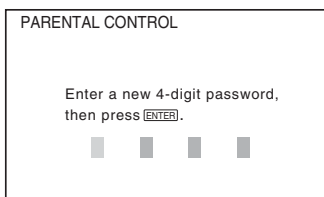

Z uporabo tipk s števkami izberite števkovo za 4-mestno geslo, nato pritisnite tipko (+).
Prikaže se prikaz za potrditev gesla.

■ Če ste že določili geslo

Prikaže se prikaz za vpis gesla.

7 Z uporabo tipk s števkami vpišite svoje 4-znakovno geslo, nato pritisnite (+).

Prikaže se prikaz za nastavitve stopnje za omejitev predvajanja.

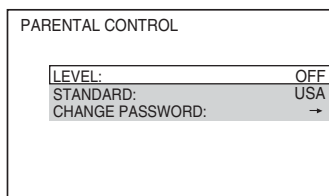

8 S puščicama ↑/↓ izberite [STANDARD] in pritisnite na (+).

Prikažejo se postavke, ki jih lahko izberete za [STANDARD].

9 S puščicama ↑/↓ za omejitev predvajanja izberite geografsko področje in pritisnite na (+).

Področje je izbrano.

Če izberete [OTHERS →], izberite in z oštevilčenimi tipkami vpišite standardno kodo v tabeli v poglavju „Seznam področnih kod za starševski nadzor „ (stran 105).

10 S puščicama ↑/↓ izberite [LEVEL] in pritisnite na (+).

Prikažejo se postavke, ki jih lahko izberete za [LEVEL].

11 S puščicama ↑/↓ izberite zeleno stopnjo in pritisnite na (+).

Nastavitev funkcije [PARENTAL CONTROL] je zaključena.

Čim nižja je vrednost, tem strožja je omejitev.

Izklop funkcije [PARENTAL CONTROL]

V kroaku 11 nastavite [LEVEL] na [OFF].

Predvajanje diska z nastavljenimi omejitvami predvajanja ([PARENTAL CONTROL])

1 Vstavite disk in pritisnite na ▷.

Prikaže se prikaz za vpis gesla.

2 Z oštevilčenimi tipkami vpišite 4-mestno geslo in pritisnite na (+).

Sistem začne s predvajanjem.

Opombi

- Če predvajate diske, ki nimajo funkcije »Parental Control«, predvajanje ne bo omejeno.
- Pri nekaterih diskih boste morali predvajanjem zamenjati nivo starševskega nadzora. V tem primeru vpišite geslo, nato pa spremenite nivo. Če se način »Resume Play« izklopi, se nivo vrne na prejšnjega.

Nasvet

- Če pozabite svoje geslo, odstranite disk in ponovite korake 1 do 7 v poglavju »Omejitev predvajanja diskov« (stran 48). Ko vas prikaz povpraša po vašem geslu, vpišite številko "199703" in nato pritisnite (+). Prikaz vas povpraša po novem 4-znakovnem geslu. Ko vpišete 4-mestno geslo, vstavite disk v sistem in pritisnite tipko ▷. Ko se prikaže prikaz za vpis gesla, vpišite novo geslo.

Sprememba gesla

1 Pritiskajte na tipko FUNCTION +/-, dokler se na prikazovalniku sprednje plošče ne prikaže napis „DVD“.

2 Pri ustavljeni enoti pritisnite na tipko (☺) DISPLAY.

Prikaže se nadzorni meni.

3 S puščicama ↑/↓ izberite (📀) [SETUP], nato pritisnite na tipko (+).

Prikažejo se možnosti za [SETUP].

4 S puščicama ↑/↓ izberite [CUSTOM], nato pritisnite na tipko ⊕.

Prikaže se nastavitveni prikaz.

5 S puščicama ↑/↓ izberite [SYSTEM SETUP], nato pritisnite na tipko ⊕.

Prikažejo se možnosti za [SYSTEM SETUP].

6 S puščicama ↑/↓ izberite [PARENTAL CONTROL →], nato pritisnite na tipko ⊕.

Prikaže se prikaz za vpis gesla.

7 Z oštevilčenimi tipkami vpišite 4-mestno geslo in pritisnite na tipko ⊕.

8 S puščicama ↑/↓ izberite [CHANGE PASSWORD →] in pritisnite na ⊕.

9 Z oštevilčenimi tipkami vpišite 4-mestno geslo in pritisnite na tipko ⊕.

10 Z oštevilčenimi tipkami vpišite novo 4-mestno geslo in pritisnite na tipko ⊕.

11 Za potrditev gesla ponovno vpišite geslo, nato pa pritisnite na tipko ⊕.

Če ste se pri vpisovanju gesla zmotili

Preden pritisnete na tipko ← pritisnite na tipko ⊕ in vpišite pravilno številko.

Uporaba prikaza za nastavitve

Z uporabo prikaza za nastavitve lahko opravite razne nastavitve postavk, na primer slike in zvoka. Prikazane postavke so odvisne od modela.

Opomba

- Nastavitve za predvajanje, ki so shranjene na disku, imajo prednost pred nastavitvami „Setup Display“ in morda ne bodo delale vse funkcije, ki so opisane spodaj.

1 Večkrat pritisnite na tipko FUNCTION, dokler se na prikazovalniku sprednje plošče ne pojavi napis “DVD”.

2 Pri ustavljeni enoti pritisnite tipko ☰ DISPLAY.

Prikaže se nadzorni meni.

3 S puščicama ↑/↓ izberite  [SETUP] in pritisnite na tipko ⊕.

Prikažejo se možnosti za [SETUP].

4 S puščicama ↑/↓ izberite [CUSTOM] in pritisnite na tipko ⊕.

Prikaže se nastavitveni prikaz (Setup Display).

5 S puščicama ↑/↓ izberite postavko iz prikazanega seznama:

- [LANGUAGE SETUP] (stran 51),
- [VIDEO SETUP] (stran 51),
- [HDMI SETUP] (stran 52),
- [AUDIO SETUP] (stran 54),
- [SYSTEM SETUP] (stran 54),
- [SPEAKER SETUP] (stran 55).

Na primer: [VIDEO SETUP]

Izbrana postavka

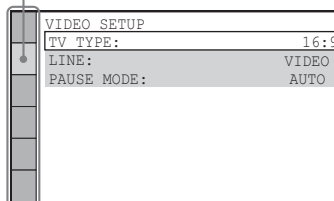

Nastavitvene postavke

6 S puščicama ↑/↓ izberite postavko, nato pritisnite na tipko ⊕.

Prikažejo se možnosti za izbrano postavko.

Na primer: [TV TYPE]

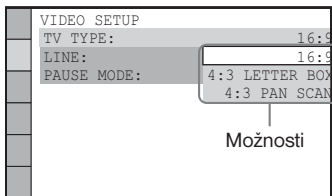

7 S puščicama ↑/↓ izberite nastavev, nato pritisnite na tipko



Nastavev je izbrana in končana.

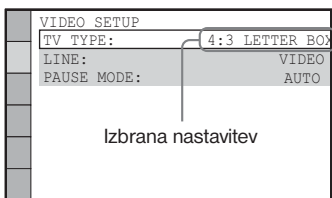

Opomba

- Če po resetiranju vklopite sistem in v njem ni diska, se na TV zaslonu prikaže sporočilo. Če želite izvesti hitro nastavev (stran 25), pritisnite na tipko , za vrnitev na običajni zaslon pa pritisnite na tipko CLEAR.

Ponastavev za [SETUP]

Če želite ponastaviti vse nastavev za [SETUP], glejte poglavje “Vrnitev nastavev [SETUP] na tovarniške nastavev” (stran 88).

Nastavev prikaza ali jezika za zvočni zapis

[LANGUAGE SETUP]

[LANGUAGE SETUP] vam omogoča nastavev jezika za prikaz na zaslonu in za zvočne zapise.

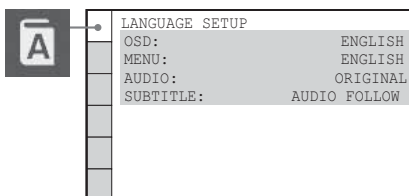

■ OSD (prikaz na zaslonu)

Izbiranje jezika za prikaz na zaslonu.

■ MENU (samo DVD VIDEO)

Izberete lahko jezik za meni diska.

■ AUDIO (samo DVD VIDEO)

Izbira jezika za zvočni zapis.

Če izberete [ORIGINAL], je izbran jezik, ki ima na disku prednost.

■ SUBTITLE (samo DVD VIDEO)

Izberete lahko jezik za podnapise.

Če izberete [AUDIO FOLLOW], se jezik za podnapise spremeni v skladu z jezikom, ki ste ga izbrali za zvočni posnetek.

Opomba

Če izberete jezik v [MENU], [AUDIO] in [SUBTITLE], ki ni posnet na disku DVD VIDEO, enota samodejno izbere enega od posnetih jezikov (pri nekaterih diskih se jezik ne bo samodejno izbral).

Nasvet

Če v [MENU], [AUDIO] in [SUBTITLE] izberete [OTHERS →], izberite in vpišite kodo jezika v seznamu (stran 105) s pomočjo tipk s številkami.

Nastavev prikaza

[VIDEO SETUP]

Izberite nastavev glede na TV, ki ga želite priključiti.

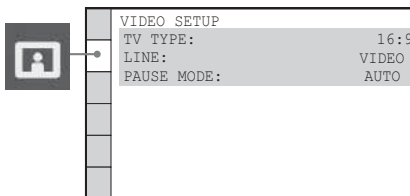

■ TV TYPE

Izbere razmerje stranic pri sliki na priključenem televizorju.

[16:9]: Izberite to postavko, če priključite televizor s širokim zaslonom ali televizor s funkcijo širokega zaslona.



[4:3 LETTER BOX]: Izberite to postavko, če priključite televizor z zaslonom 4:3. Prikaže se široka slika, s temnim pasom na zgornjem in spodnjem delu zaslona.



[4:3 PAN SCAN]: Izberite to postavko, če priključite televizor z zaslonom 4:3. Samodejno se prikaže široka slika na celem zaslonu, odvečni deli pa se odrežejo.

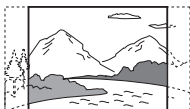

Opomba

- Pri nekaterih DVD-jih pride do samodejnega izbora [4:3 LETTER BOX] namesto [4:3 PAN SCAN] ali obratno.

■ [LINE]

Izberete lahko vrsto izhoda za video signale iz priključka EURO AV \rightarrow OUTPUT (TO TV) na hrbtni strani enote.

[VIDEO]: sistem oddaja video signale.

[RGB]: sistem oddaja RGB signale.

Opombi

- Če TV ne sprejema RGB signalov, se na TV zaslonu ne bo pojavila nobena slika, čeprav ste izbrali možnost [RGB].

- Možnosti [RGB] ne morete izbrati, medtem ko sveti indikator HDMI. Ko vklopite priključeno HDMI napravo, se [RGB] samodejno preklopi na [VIDEO].

■ [PAUSE MODE] (samo DVD VIDEO/DVD-R/DVD-RW)

Izberete lahko sliko v načinu začasne ustavitve.

[AUTO]: slika, vključno z objekti, ki se dinamično premikajo, se prikaže brez migetanja. To je običajna izbira.

[FRAME]: slika, vključno z objekti brez dinamičnega premikanja, se prikažejo v visoki ločljivosti.

Nastavitve za HDMI

[HDMI SETUP]

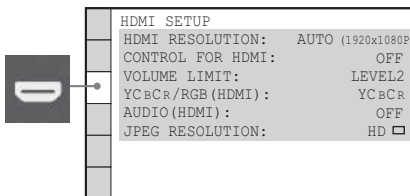

■ [HDMI RESOLUTION]

Izberete lahko vrsto video signala, ki potuje iz priključka HDMI OUT. Podrobnosti si oglejte v poglavju »Izbira vrste video signala, ki potuje iz priključka HDMI OUT« (stran 27).

[AUTO (1920 x 1080i)]: Sistem oddaja optimalne video signale za priključeni televizor.

[1920 x 1080i]: Sistem oddaja 1920 x 1080i* video signale.

[1280 x 720p]: Sistem oddaja 1280 x 720p* video signale.

[720 x 480p]: Sistem oddaja 720 x 480p** video signale.

* i: prepleten, p: progresiven

**V nekaterih državah se utegne prikazati [720 x 576p].

■ [CONTROL FOR HDMI]

Funkcijo [CONTROL FOR HDMI] lahko vklopite/izklopite. Ta funkcija je na voljo, ko priključite sistema in TV s HDMI kablom. Podrobnosti si oglejte v poglavju »Uporaba funkcije upravljanja vmesnika HDMI za »BRAVIA« Sync« (stran 62).

[OFF]: izklopljena.

[ON]: vklopljena. Komponente, ki so priključene s kablom HDMI, lahko upravljate hkrati.

Opomba

- Če želite izbrati nastavev [ON], TV pa ni priključen z vmesnikom HDMI, se bo prikazal napis [Please verify the HDMI connection.] (prosimo, da preverite HDMI povezavo) in nastavev ne bo mogoča.

■ [VOLUME LIMIT]

Če spremenite način izhoda televizorja na sistem zvočnikov na TV meniju ali s pritiskom na tipko THEATRE, se vklopi funkcija 'System Audio Control' (nadzor zvoka sistema) (stran 64) in slišati bo glasen zvok, ki je odvisen od nivoja glasnosti sistema. To lahko preprečite tako, da nastavite maksimalno glasnost.

[LEVEL3]: maksimalna glasnost je nastavljena na 10.

[LEVEL2]: maksimalna glasnost je nastavljena na 15.

[LEVEL1]: maksimalna glasnost je nastavljena na 20.

[OFF]: izklopljeno

Opomba

- Ta funkcija je na voljo samo, če je način [CONTROL FOR HDMI] nastavljen na [ON].

■ [YCbCr/RGB (HDMI)]

Izberete lahko vrsto izhoda HDMI signala iz priključka HDMI OUT.

[YCbCr]: Sistem oddaja signale YCbCr.

[RGB]: Sistema oddaja signale RGB.

Opombi

- Če je predvajana slika popačena, nastavite (YCbCr) na [RGB].
- Če je priključek HDMI OUT na napravo povezan s priključkom DVI, se bodo samodejno oddajali signali [RGB], tudi če ste izbrali (YCbCr).

■ [AUDIO (HDMI)]

Izbere vrsto avdio signala, ki potuje iz priključka HDMI OUT.

[OFF]: Zvok ne potuje iz priključka HDMI OUT.

[ON]: Pretvori signale Dolby Digital, DTS ali 96 kHz/24 bit PCM v 48 kHz/16 bit PCM.

Opombi

- Če povežete sistem in TV s kablom HDMI in izberete [ON], načini [AUDIO DRC], [A/V SYNC], [DYNAMIC BASS], »DEC. MODE« in način zvoka niso dodeljene zvoku, ki potuje iz televizorja.
- Če nastavite funkcijo, ki ni »DVD«, sistem ne bo oddajal zvoka iz priključka HDMI OUT, če je način [AUDIO (HDMI)] nastavljen na [ON].

■ [JPEG RESOLUTION]

Izberete lahko ločljivost JPEG slikovnih datotek, ki potujejo iz priključka HDMI OUT.

[SD □]: sistem oddaja standardno ločljivost s črnim okvirom.

[HD □]: sistem oddaja HD ločljivost s črnim okvirom.

[HD]: sistem oddaja HD ločljivost brez črnega okvira.

[(1920 x 1080i) HD □]: sistem oddaja HD ločljivost polne velikosti s črnim okvirom.

[(1920 x 1080i) HD]: sistem oddaja HD ločljivost polne velikosti brez črnega okvira.

Opombe

- Funkcija [JPEG RESOLUTION] je učinkovita le, če način [TV TYPE] v [VIDEO SETUP] nastavite na [16:9], način [HDMI RESOLUTION] v [HDMI SETUP] pa na nastavev, ki ni [720 x 480p] ali [720 x 476p].
- Možnost [(1920 x 1080i) HD □] ali [(1920 x 1080i) HD] lahko izberete le, če nastavite [HDMI RESOLUTION] v [HDMI SETUP] na [(1920 x 1080i)].
- HDMI signal se bo za trenutek ustavil, ko:
 - V sistem vstavljate ali odstranjujete DATA CD ali DATA DVD,
 - Priključujete ali izključujete USB napravo.

Nastvitev zvoka

[AUDIO SETUP]

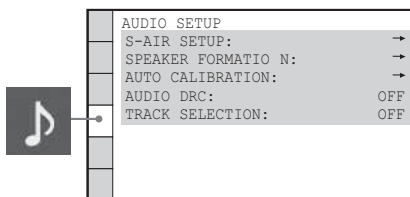

■ [S-AIR SETUP]

Nastavite lahko funkcijo S-AIR. Podrobnosti si oglejte v poglavju „Uporaba izdelka S-AIR“ (stran 75).

[ID]

Nastavite lahko ID sistema.

[PAIRING]

Sistem lahko združite s pod-enoto S-AIR, na primer s prostorskim ojačevalnikom ali sprejemnikom S-AIR.

Opomba

- Ta funkcija je na voljo le, če je v enoto vstavljen oddajnik S-AIR (ni priložen).

■ [SPEAKER FORMATION]

Izberete lahko položaj zvočnikov za boljši prostorski zvok. Podrobnosti si oglejte v poglavju „Ustvarjanje optimalnega prostorskega zvoka za sobo“ (stran 81).

■ [AUTO CALIBRATION]

Ustrezne nastavitve se lahko samodejno kalibrirajo. Podrobnosti si oglejte v poglavju „Samodejno kalibriranje ustreznih nastavitvev“ (stran 82).

■ [AUDIO DRC] (samo DVD VIDEO)

Kompresirate lahko dinamični obseg zvočnega zapisa. Funkcija [AUDIO DRC] je uporabna za gledanje filmov pri nizki jakosti, na primer, ponoči.

[OFF]: dinamični obseg se ne kompresira.

[STANDARD]: Reproducira zvočni posnetek z dinamičnim razponom, kakršnega je želel ustvariti producent zvoka.

[MAX]: sistem povsem kompresira dinamični obseg.

Opomba

- Funkcija [AUDIO DRC] deluje le za Dolby Digital.

■ TRACK SELECTION (samo DVD VIDEO)

Pri predvajanju diska DVD VIDEO, na katerem je posnetih več zvočnih formatov (PCM, MPEG avdio, DTS ali Dolby Digital) da prednost zvočnemu zapisu, ki vsebuje največje število kanalov.

[OFF]: izklopljeno.

[AUTO]: sistem samodejno izbere zvočni posnetek v skladu s prednostjo.

Opombi

- Ko postavko nastavite na »AUTO«, se utegne jezik spremeniti. Nastavitev »TRACK SELECTION« ima prednost pred nastavitvami »AUDIO« v »LANGUAGE SETUP« (stran 51). (Ta funkcija pri nekaterih diskih ne bo delovala.)
- Če imejo zvočni zapisi PCM, DTS, Dolby Digital in MPEG avdio enako število kanalov, sistem izbere PCM, DTS, Dolby Digital in MPEG avdio v tem zaporedju.

Ostale nastavitve

[SYSTEM SETUP]

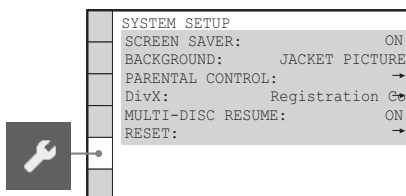

■ SCREEN SAVER

Zaščita zaslona preprečuje, da bi zaradi dolgotrajne stoječe slike prišlo do okvare zaslona. Če želite zaščito zaslona izklopiti, pritisnite katerokoli tipko (npr. tipko \triangleright).

[ON]: zaščita zaslona se vključi, če 15 minut pustite sistem v načinučasneustavitve aliustavitve ali če več kot 15 minut predvajate SACD, CD, DATA CD (MP3 datoteke).

[OFF]: izklopljeno.

■ BACKGROUND

Izbor barve ozadja ali slike na TV zaslonu v stanju ustavitve ali med predvajanjem diska CD, DATA CD (MP3 datoteka) ali DATA DVD (MP3 datoteka).

[JACKET PICTURE]: V ozadju se pojavi ovojna slika (jacket picture), vendar samo v primeru da je že posneta na disk (CD-EXTRA, itd.). Če disk ne vsebuje ovojne slike, se prikaže grafična slika. [GRAPHICS]: V ozadju se pojavi vnaprej shranjena slika.

[BLUE]: Barva ozadja je modra.

[BLACK]: Barva ozadja je črna.

■ PARENTAL CONTROL

Nastavite lahko omejitev predvajanja.

Podrobnosti si ogledite v poglavju "Omejitev predvajanja diskov" (stran 48).

■ [DivX] (razen modelov Združene kraljevine in Severne Amerike)

Prikaže registracijsko kodo za ta sistem.

Podrobnosti si ogledite na spletni strani <http://www.divx.com> na Internetu.

■ [MULTI-DISC RESUME] (samo DVD VIDEO/VIDEO CD)

Vklp ali izklp nastavitve funkcije »Multi-disc Resume«.

[ON]: V pomnilniku shrani mesto nadaljevanja predvajanja za vse do 10 diskov.

[OFF]: Mesto predvajanja se ne shrani v pomnilniku. Predvajanje se ponovno začne na mestu, kjer ste ga prekinili, samo za disk, ki se trenutno nahaja v sistemu.

■ RESET

Nastavite [SET UP], z izjemo nastavitve [PARENTAL CONTROL], lahko vrnete na tovarniške nastavitve. Podrobnosti si ogledite v poglavju "Vrnitev nastavitve [SETUP] na tovarniške nastavitve" (stran 88).

Nastavitev zvočnikov

(SPEAKER SETUP)

Če želite poslušati najboljši možni prostorski zvok, najprej določite velikost priključenih zvočnikov in njihovo oddaljenost od mesta poslušanja. Nato nastavite razmerje in nivo zvoka. Uporabite testni zvok za nastavitve glasnosti zvočnikov na enak nivo.

Opomba

- Teh funkcij ne morete uporabiti, če so v sistem priključene slušalke.

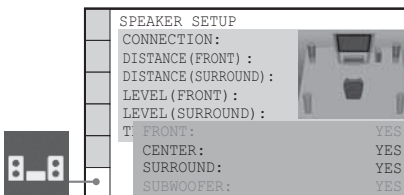

■ CONNECTION

Če ne želite priključiti srednjega in prostorskih zvočnikov, nastavite parametre postavk [CENTER] in [SURROUND]. Nastavitve prednjih zvočnikov ni mogoče spreminjati.

FRONT

YES

CENTER

YES: običajni izbor.

NONE: izberite to postavko, če ne želite priključiti srednjega zvočnika

SURROUND

YES: Običajno izberite.

NONE: Izberite, če ne uporabljate prostorskih zvočnikov.

SUBWOOFER

YES

Opomba

- Če spremenite nastavitve [CONNECTION], bo nastavitve [SPEAKER FORMATION] v [SPEAKER FORMATION] ostala ista, ostale nastavitve v [SPEAKER FORMATION] pa se bodo vrstile na [STANDARD].

■ DISTANCE (FRONT)

Če premaknete sprednja zvočnika in srednji zvočnik, ne pozabite nastaviti parametrov za razdaljo **A** med mestom poslušanja in zvočniki. Parameter lahko nastavite od 1,0 do 7,0 m ¹⁾ za sprednja zvočnika in od 1,1 do 7m ²⁾ za srednji zvočnik.

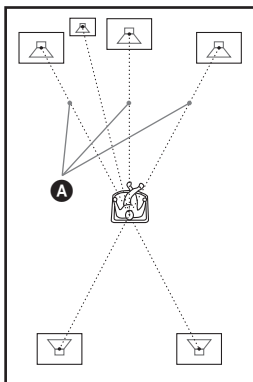

[L/R] 3 m³³⁾: Nastavite oddaljenost sprednjih zvočnikov.

CENTER 3 m³⁴⁾: Nastavite oddaljenost srednjega zvočnika (vse do 1,6 m bližje sprednjima zvočnikoma)

- ¹⁾ 0,9 do 6,9 m za severnoameriške modele.
- ²⁾ 0,0 do 6,9 m za severnoameriške modele.
- ³⁾ Če uporabite hitro nastavitvev (Quick Setup, str. 20), se tovarniške nastavitve spremenijo.
- ⁴⁾ Ta postavka se prikaže, če nastavite [CENTER] na [YES] v nastavitvah [CONNECTION].

■ DISTANCE (SURROUND)

Če premaknete prostorska zvočnika in srednji zvočnik, ne pozabite nastaviti parametre za razdaljo **B** med mestom poslušanja in zvočniki. Parameter lahko nastavite od 0,0 do 7,0¹⁾ m.

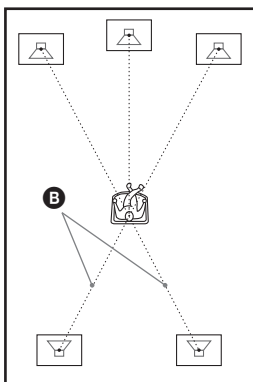

[L/R] 3 m²³⁾: Nastavite oddaljenost prostorskih zvočnikov (vse do 5 m bližje sprednjima zvočnikoma)

- ¹⁾ 0,0 do 6,9 m za severnoameriške modele.
- ²⁾ Če uporabite hitro nastavitvev (Quick Setup, str. 20), se tovarniške nastavitve spremenijo.
- ³⁾ Ta postavka se prikaže, če nastavite [SURROUND] na [YES] v nastavitvah [CONNECTION].

Opombe

- Če razdalje od mesta poslušanja niso enake pri vseh sprednjih in prostorskih zvočnikih, nastavite razdaljo najbližjega zvočnika.
- Oddaljenost prostorskih zvočnikov od mesta poslušanja naj ne bo večja od oddaljenosti sprednjih zvočnikov.
- Pri nekaterih vhodnih virih nastavitvev (DISTANCE) morda ne bo učinkovita.

■ LEVEL (FRONT)

Možnost imate spreminjati nivo posameznih zvočnikov. Ne pozabite nastaviti "TEST TONE" na "ON" za poenostavitvev nastavitvev.

[L/R] 0,0 dB: Nastavite nivo sprednjih zvočnikov.

[CENTER] (0,0 dB)*: Nastavite nivo srednjega zvočnika.

[SUBWOOFER] 0 dB: Nastavite nivo nizkotonca.

* Ta postavka se prikaže, če nastavite [CENTER] na [YES] v nastavitvah [CONNECTION].

■ [LEVEL (SURROUND)]

Nivo prostorskih zvočnikov lahko spreminjate na naslednji način. Ne pozabite nastaviti postavko [TEST TONE] na [ON] za lažjo nastavitvev.

[L/R] 0 dB: Nastavite nivo prostorskih zvočnikov.

* Ta postavka se prikaže, če nastavite [SURROUND] na [YES] v nastavitvah [CONNECTION].

■ TEST TONE

Zvočniki bodo oddajali testni ton za nastavitvev postavk [LEVEL (FRONT)] in [LEVEL (SURROUND)].

OFF: zvočniki ne oddajajo testnega tona.

ON: testni ton potuje iz obeh zvočnikov, levega in desnega, hkrati, medtem pa se nastavlja razmerje.

Če izberete eno od postavk v [SPEAKER SETUP], testni ton potuje iz obeh zvočnikov zaporedoma.

Nastavitev nivoja zvoka

- 1** Nastavite [TEST TONE] na [ON].
- 2** S puščicami ↑/↓/←/→ izberite želeni zvočnik in nivo.
- 3** Pritisnite na ⊕.
- 4** Ponovite korake od 1 do 3.
- 5** S puščicami ↑/↓/←/→ nastavite [TEST TONE] na [OFF] po nastavitvi nivoja.

Opomba

- Signal testnega tona ne potuje iz priključka HDMI OUT.

Nasveta

- Če želite nastaviti vse zvočnike hkrati, obrnite gumb VOLUME na enoti ali pritisnite na tipko VOLUME +/- na daljinskem upravljalniku.
- Za vrnitev na tovarniške nastavitve med spreminjanjem nastavitvev, izberite postavko, nato pritisnite na CLEAR. Ne pozabite, da se samo nastavitev [CONNECTION] ne vrne na tovarniško nastavitve.

Radijski sprejemnik

Prednastavitev radijskih postaj

Nastavite lahko 20 postaj za FM in 10 postaj za AM.

Preden začnete nastavljeni postaje, zmanjšajte glasnost na minimum.

Nasvet

- Sprejemnik lahko upravljate s pomočjo naslednjega prikaza na TV zaslonu.

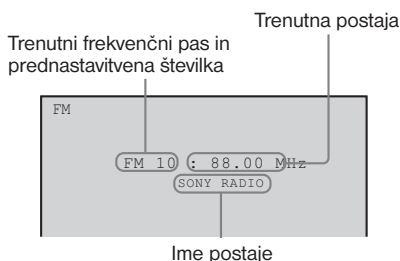

- 1 Pritiskajte na tipko FUNCTION +/-, dokler se na prikazovalniku ne prikaže napis "TUNER FM" ali "TUNER AM".**

- 2 Pritisnite in držite tipko TUNING + ali -, dokler se ne začne samodejno iskanje.**

Ko sistem uglasi postajo, se iskanje konča. Na prikazovalniku se prikažeta napisa „TUNED“ in „ST“.

- 3 Pritisnite tipko SYSTEM MENU.**

- 4 Pritiskajte na tipki +/-, dokler se na prikazovalniku ne prikaže napis "MEMORY".**

- 5 Pritisnite tipko ⊕ ali →.**

Prikaže se prednastavitvena številka.

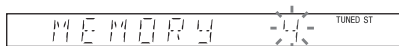

- 6 S puščicama +/- izberite želeno prednastavitveno številko.**

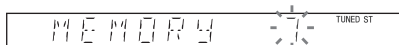

Nasvet

Prednastavitveno številko lahko izberete neposredno s pritiskom na oštevilčene tipke.

- 7 Pritisnite ⊕.**

Na prikazovalniku sprednje plošče se prikaže napis "COMPLETE" in postaja je shranjena.

- 8 Za shranitev ostalih postaj, ponovljajte korake 2 do 7.**

- 9 Pritisnite tipko SYSTEM MENU.**

Meni sistema se izklopi.

Sprememba prednastavitvene številke

Ponovno začnite s postopkom od koraka 2.

Poslušanje radia

Najprej nastavite radijske postaje v pomnilniku sistema (glejte poglavje "Nastavitev radijskih postaj" na strani 58).

- 1 Pritisčajte na tipko FUNCTION +/-, dokler se na prikazovalniku ne prikaže napis "TUNER FM" ali "TUNER AM".**

Uglasi se zadnja sprejeta postaja.

- 2 S tipko PRESET + ali - izberite zeleno nastavljeno postajo.**

Z vsakim pritiskom na tipko sistem uglaši eno postajo.

Nasvet

- Številko nastavljene postaje lahko izberete s pritiskom na oštevilčeno tipko.

- 3 S tipko VOLUME +/- nastavite glasnost.**

Izklop radia

Pritisnite tipko I/⏻.

Poslušanje radijskih postaj, ki niso nastavljene

Uglasite postajo ročno ali samodejno v koraku 2. Za ročno uglaševanje pritisčajte tipko TUNING + ali - na daljinskem upravljalniku.

Za samodejno uglaševanje pritisnite in držite tipko TUNING + ali -. Samodejno uglaševanje se samodejno ustavi, ko sistem sprejmea radijsko postajo. Za ročno ustavitev samodejne nastavitve pritisnite tipko TUNING +/- ali ■.

Poslušanje radijskih postaj, ko poznate frekvence

- 1 Pritisčajte na tipko FUNCTION +/-, dokler se na prikazovalniku ne prikaže napis "TUNER FM" ali "TUNER AM".**
- 2 Pritisnite na tipko D.TUNING.**
- 3 Z oštevilčenimi tipkami izberite številko frekvence, ki jo želite poslušati.**
- 4 Pritisnite na ⊕.**

Če je v FM programu šum

Če je v FM programu šum, lahko izberete mono sprejem. V tem primeru ne bo stereo učinka, a sprejem bo boljši.

- 1 Pritisnite na tipko SYSTEM MENU.**
- 2 Pritisčajte na ↑/↓, dokler se na prikazovalniku sprednje plošče ne prikaže napis "FM MODE".**
- 3 Pritisnite na ⊕ ali →.**
- 4 Pritisnite na ↑/↓ in izberite "MONO".**
STEREO: stereo sprejem.
MONO: mono sprejem
- 5 Pritisnite na ⊕.**
Nastavitev je opravljena.
- 6 Pritisnite na SYSTEM MENU.**
Meni sistema se izklopi.

Poimenovanje nastavljenih postaj

Za vsako nastavljeno postajo lahko vpišete ime. Ta imena (npr. »XYZ«) se prikažejo na prikazovalniku, na sprednji strani sistema, ko izberete postajo.

Za vsako postajo lahko vpišete le eno ime.

Opomba

- Nastavljenim postajam sistema RDS (Radio Data System) ne morete vpisati imena (stran 61).

- 1 Pritisčajte na tipko FUNCTION +/-, dokler se na prikazovalniku ne prikaže »TUNER FM« ali »TUNER AM«.**
Uglasi se zadnja sprejeta postaja.
- 2 Pritisčajte tipko PRESET + ali - in izberite nastavljeno postajo, za katero želite ustvariti ime.**
- 3 Pritisnite tipko SYSTEM MENU.**
- 4 Pritisčajte na ↑/↓, dokler se na prikazovalniku ne prikaže napis "NAME IN".**

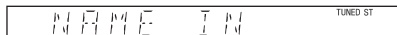

- 5 Pritisnite tipko ⊕ ali →.**

6 S pomočjo tipk $\uparrow/\downarrow/\leftarrow/\rightarrow$ ustvarite ime.

S puščicama \uparrow/\downarrow izberite znak, nato s puščico \rightarrow premaknite smernik na naslednje mesto.



Za ime radijske postaje lahko vpišete črke, številke in druge simbole.

Če ste naredili napako

Pritiskajte na \leftarrow/\rightarrow , dokler ne začne utripati znak, ki ga želite spremeniti, nato s puščicama \uparrow/\downarrow izberite zeleni znak. Za ime radijske postaje lahko uporabite velike tiskane črke, številke in druge simbole.

Za izbris znaka večkrat pritisnite na \leftarrow/\rightarrow , dokler ne začne znak, ki ga želite izbrisati, utripati, nato pa pritisnite na tipko CLEAR.

7 Pritisnite tipko \oplus .

Na prikazovalniku sprednje plošče se prikaže napis „COMPLETE“ in ime postaje je shranjeno.

8 Pritisnite na SYSTEM MENU.

Meni sistema se izklopi.

Ogled imena postaje in frekvence na prikazovalniku sprednje plošče

Če je sistem nastavljen na “TUNER AM” ali “TUNER FM”, lahko frekvenco preverite na prikazovalniku sprednje plošče.

Pritisnite na tipko DISPLAY.

Z vsakim pritiskom na tipko DISPLAY se prikaz spremeni na naslednji način.

① \rightarrow ② \rightarrow ... \rightarrow ① \rightarrow ...

■ „TUNER FM“

Če je ime postaje nastavljeno

- ① Ime postaje
Npr. “SONY RADIO”
- ② Frekvenca
Npr. “FM1 87.50”
- ③ Nastavitev za “FM MODE”
Npr. “STEREO”

Če ime postaje ni nastavljeno

- ① Frekvenca
Npr. “FM1 87.50”
- ② Nastavitev za “FM MODE”
Npr. “STEREO”

■ „TUNER AM“

Če je ime postaje nastavljeno

- ① Ime postaje
Npr. “SONY RADIO”
- ② Frekvenca
Npr. “AM1 576”

Če ime postaje ni nastavljeno

- ① Frekvenca
Npr. “AM1 576”

Opomba

- Po nekaj sekundah se vrne na originalni prikaz.

Uporaba sistema RDS (Radio Data System)

Kaj je RDS (Radio Data System - radijski podatkovni sistem)?

RDS* je storitev, ki jo nudi oddajna postaja in radijskim postajam omogoča pošiljanje dodatnih informacij skupaj z običajnim signalom programa. RDS nudijo samo FM postaje*.

Opomba

- V primeru, da se RDS signal ne oddaja pravilno ali če je signal šibek, RDS morda ne bo pravilno deloval.
- * RDS usluge ne nudijo vse FM postaje in vse postaje ne nudijo enakih uslug. Če niste seznanjeni s sistemom RDS, se pri vaši lokalni radijski postaji pozanimajte o podrobnostih uslug RDS na vašem področju.

Sprejemanje RDS signalov

Preprosto izberite postajo v frekvenčnem območju FM.

Ko uglasite postajo, ki nudi storitve RDS, se na prikazovalniku sprednje plošče prikaže ime postaje*.

- Če ne sprejemate RDS signalov, se ime postaje morda ne bo prikazalo.

Nadzor HDMI/zunanje avdio naprave

Uporaba nadzora HDMI za funkcijo BRAVIA Sync

Ta funkcija je na voljo le na televizorjih s funkcijo "BRAVIA" Sync.

S povezavo Sony naprav z nadzorno funkcijo HDMI s kablom HDMI (ni priložen), se upravljanje poenostavi kot je navedeno spodaj:

- Dvoranski način - Theatre Mode (str. 63)
- Predvajanje z enim pritiskom (str. 63)
- Izklop sistema (str. 63)
- Nadzor avdio sistema (str. 64)
- Omejitev glasnosti (str. 64)

Nadzor HDMI je vzajemna nadzorna funkcija standarda CEC (Consumer Electronics Control) za HDMI.

Nadzorna HDMI funkcija ne bo delovala v naslednjih primerih:

- Ko povežete ta sistem s komponento, ki ni združljiva z nadzorno HDMI funkcijo.
- Naprava nima HDMI priključka.

Na sistemskem daljinskem upravljalniku so priročne tipke za upravljanje televizorja kot so THEATRE, ONE-TOUCH PLAY, TV I/O. Podrobnosti so navedene na strani 83 in v navodilih za uporabo televizorja.

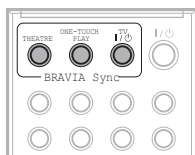

Opombi

- Glede na priključeno napravo, lahko nadzorna funkcija HDMI tudi ne deluje. Preverite navodila za uporabo priključene naprave.
- Nadzorna HDMI funkcija lahko ne deluje, če ne uporabljate Sonyjeve naprave tudi, če je naprava združljiva z nadzorno funkcijo HDMI.

Priprava na nadzorno HDMI funkcijo

(Nadzor za HDMI – Easy Setting (enostavna nastavitve))

Sistem je združljiv s funkcijo HDMI – Easy Setting. Če je TV združljiv s funkcijo HDMI – Easy Setting, lahko nastavite sistemsko [CONTROL FOR HDMI] funkcijo na televizorju. Podrobnosti so navedene v navodilih za uporabo televizorja.

Če TV ni združljiv s funkcijo HDMI – Easy Setting, ročno nastavite nadzorno HDMI funkcijo sistema.

Opomba

- Prikazane postavke se razlikujejo glede na regijo modela.

- 1** Prepričajte se, če je nadzorna enota priključena na TV (združljiv s funkcijo HDMI CONTROL) s pomočjo HDMI povezave.
- 2** Vključite sistem in TV.
- 3** Spremenite izbirnik vhoda na TV-ju, da se signal iz sistema prikaže na TV zaslonu.
- 4** Nastavite za ta sistem in TV ustrezno nadzorno funkcijo HDMI.

Za več informacij o nastavitvi tega sistema glejte »Nastavitve funkcije [HDMI CONTROL]« spodaj. Za več informacij o nastavitvi TV-ja preberite navodila za uporabo TV-ja. Tovarniške nastavitve nadzorne funkcije HDMI so lahko izklopljene, to je odvisno od televizorja.

Vklop/izklop funkcije [CONTROL FOR HDMI]

1 Pritisnite **FUNCTION +/-** dokler se ne prikaže "DVD"

2 Pritisnite **DISPLAY**, ko je sistem v načinu ustavitve

Na TV zaslonu se prikaže meni Control Menu.

3 Pritisnite **↑/↓** za izbiro  [SETUP] in za tem pritisnite **⊕**.

Možnosti za [SETUP] se prikažejo.

4 Pritisnite **↑/↓** za izbiro [CUSTOM] in za tem pritisnite **⊕**.

Prikaže se Setup Display.

5 Pritisnite **↑/↓** za izbiro [HDMI SETUP] in za tem pritisnite **⊕**.

6 Pritisnite **↑/↓** za izbiro [CONTROL FOR HDMI] in za tem pritisnite **⊕**.

7 Pritisnite **↑/↓** za izbiro nastavitve in za tem pritisnite **⊕**.

[OFF]: izklop

[ON]: vklop

Opomba

- Ko se prikaže [Please verify the HDMI connection (potrdite HDMI povezavo)], preverite, če je HDMI povezava ustrezna.

Uporaba načina Theatre Mode

(Theatre Mode – dvoranski način)





Če je vaš TV združljiv z načinom Theatre, lahko uživate optimalno filmsko sliko in zvok gre samodejno preko zvočnikov tega sistema, ko pritisne THEATRE.

Predvajanje DVD-ja z enim pritiskom tipke.

(One-Touch Play)

Le s pritiskom na ONE-TOUCH PLAY se TV vključi in preklopi na DVD vhod in sistem začne s predvajanjem DVD-ja.

Funkcija One-Touch Play deluje tudi ko:

- pritisnete , ko je nosilec diska odprt in na prikazovalniku se prikaže .
- zaprete nosilec diska s potiskom nosilca
- pritisnete DVD TOP MENU/DVD MENU in na prikazovalniku se prikaže .
- izberete funkcijo "DVD" s pritiskom FUNCTION +/- IN na prikazovalniku se prikaže .

Opomba

- One-Touch Play ne deluje, ko pritisnete .

Sistem in TV delujeta kot sledi:

Ta sistem	TV
Se vključi. (Če se ni vključen)	Se vključi. (Če se ni vključen)
↓	↓
Preklopi na funkcijo "DVD"	Preklopi na vhod HDMI.
↓	↓
Začne s predvajanjem diska in zvoka	Zmanjša glasnost. (System Audio Control)

Izklop sistema usklajen s TV

(Sistem Power Off)

Ko izklopite TV  s tipko na daljinskem upravljalniku TV-ja ali na sistemu, se sistem samodejno izklopi.

Opombi

- Pred uporabo funkcije System Power Off nastavite funkcijo za TV vklop.
- Glede na stanje sistema (npr. ko ne deluje funkcija "DVD" ali "TV" ali se predvaja CD), se sistem lahko ne izklopi samodejno. Poslušanje zvoka televizorja po zvočnikih tega sistema

Poslušanje zvoka televizorja po zvočnikih tega sistema

(System Audio Control / avdio nadzor sistema)

Zvok televizorja lahko poslušate po zvočnikih tega sistema s pomočjo preprostega postopka. Če hočete uporabiti System Audio Control (avdio nadzor sistema), priključite sistem in TV s pomočjo avdio kabla (ni priložen) in HDMI kabla (ni priložen) (stran 20).

Ovisno od nastavitve TV-ja se sistem lahko vklopi ali samodejno preklopi na funkcijo »TV« medtem, ko gledate TV. Zvok TV-ja izhaja iz zvočnikov sistema in hkrati se povsem zniža glasnost TV zvočnikov.

System Audio Control lahko uporabite na sledeče načine:

- Ko med gledanjem TV-ja vklopite sistem, zvok TV-ja samodejno izhaja iz zvočnikov sistema.
- Glasnost sistema lahko nastavite s pomočjo nadzora glasnosti TV-ja.
- Če sistem izklopite, izhaja zvok iz zvočnikov TV-ja.

System Audio Control lahko upravljate tudi s pomočjo TV menija. Za več informacij preberite navodila za uporabo vašega TV-ja.

Opombe

- Če TV vklopite, preden vklopite sistem, zvok iz TV-ja za trenutek ne bo izhajal.
- Ko je TV v načinu PAP (picture and picture / slika in slika) funkcija System Audio Control ne bo delovala. Ko gre TV iz načina PAP, se izhodni način vrne na prejšnjega.
- Če med predvajanjem DVD-ja izberete TV program, se funkcija "TV" samodejno nastavi na TV zvok.
- Če med gledanjem TV-ja pritisnete One Touch Play, se vključi funkcija System Audio Control in TV zvok se utiša.
- Med snemanjem posnetkov iz avdio CD-ja na USB napravo, funkcija System Audio Control ne bo delovala.

Nasvet

- Sistem in TV lahko povežete tudi digitalno. Podrobnosti na str. 21.

Nastavitev omejitve največje glasnosti sistema

(Volume Limit)

Če zamenjate izhodni način iz TV zvočnikov na zvočnike sistema, lahko glede na nastavitev glasnosti sistema pride do glasnega zvoka iz sistema.

To lahko preprečite z omejitvijo največje glasnosti sistema. Podrobnosti na str. 53.

Predvajanje avdio datotek/JPEG slikovnih datotek na USB napravi

Predvajate lahko avdio datoteke (MP3/WMA/AAC datoteke)/JPEG slikovne datoteke, ki so shranjene na USB napravi, kot je USB nosilec podatkov (ni priložen) in sicer tako, da USB napravo priključite na to napravo.

Za seznam USB naprav, ki jih lahko priključite na to napravo si preberite poglavje »Združljive USB naprave« (dodatno).

Na tem sistemu lahko predvajate samo datoteke avdio formata MP3/WMA/ AAC*.

* Na sistemu ni možno predvajati datoteke z zaščito pred kopiranjem.

Opomba

- Sistem ne predvaja datotek WMA/AAC na disku DATA CD/DATA DVD.

Nekaj o USB napravah, ki jih lahko predvajate

- Ne uporabljajte USB naprav, ki niso navedene v poglavju "USB naprave, ki jih lahko predvajate" (dodatno). Delovanje drugih modelov ni zagotovljeno.
- Delovanje ni zagotovljeno, tudi če uporabljate našete USB naprave.
- Nekatere USB naprave v vaši državi morda niso na voljo.

Priključitev USB naprave

Sprednja plošča

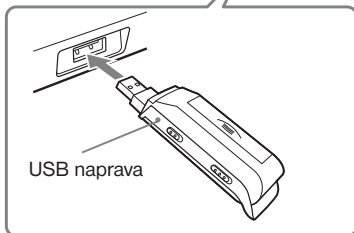

Opomba

- Če uporabljate AUDIO IN/A. CAL MIC priključek, ko je priključena USB naprava, ravnajte previdno zaradi omejenega prostora.

1 Pritisnite **FUNCTION +/-**, da se na prikazovalniku izpiše »USB«.

2 Priključite USB napravo (digitalni glasbeni predvajalnik ali USB spominska naprava).

Pri priklopu USB naprave se na prikazovalniku izpisuje sporočilo »READING«, dokler sistem ne prebere vseh podatkov na USB napravi.

Opombe

- Pri priklopu USB naprave preverite, če je priključek pravilno obrnjen.
- USB naprave ne priklaplajte na silo, ker lahko s tem povzročite poškodbe na napravi.
- Razen USB naprave na priključek ne priklaplajte drugih naprav.
- Glede na vrsto USB naprave lahko traja tudi do 10 sekund, preden se na zaslonu izpiše »READING«.

Odklop USB naprave

1 Pritisnite **■** za zaustavitev predvajanja.

2 Pritisnite **I/⏻** za izklop sistema.

3 Odstranite USB napravo.

Opombe o USB napravi





- Sistem lahko predvaja do 200 map vključno z albumi, ki ne vsebujejo avdio datotek in JPEG slikovnih datotek. Če se na USB napravi nahaja več kot 200 map, se prepoznane mape razlikujejo glede na konfiguracijo map.
- Sistem lahko predvaja sledeče vrste datotek.

Datoteka	Končnica datoteke
MP3 datoteka	».mp3«
WMA datoteka	».wma«
AAC datoteka	».m4a«
JPEG slikovna datoteka	».jpg« ali ».jpeg«

Sistem predvaja katerekoli podatke z zgoraj navedeno končnico, čeprav ni MP3/WMA/AAC/JPEG formata. Pri predvajanju tovrstnih podatkov se lahko povzroči glasen hrup, ki lahko poškoduje vaš zvočniški sistem.

- Pri sledečih USB napravah/ okoliščinah se lahko pojavi podaljšan čas pri začetku predvajanja:
- USB naprave s posneto zapleteno drevesno strukturo map.
 - če ste ravnokar predvajali avdio datoteke ali JPEG slikovne datoteke v drugi mapi.
- Pri nekaterih USB napravah predvajanje zaradi datotečnega formata ni možno.
- Sistem lahko predvaja mape samo do 8 stopenj globoko.
- Predvajanje morda ne bo možno zaradi vrste datoteke.
- Ko vstavite USB napravo, sistem prebere vse datoteke na USB napravi. Če se na USB napravi nahaja veliko map ali datotek, lahko traja dlje časa, da se zaključí postopek branja vsebine USB naprave.
- Ne povežite sistema in USB naprave preko USB razdelilnika.
- Pri nekaterih priključenih USB napravah lahko po izvedenem postopku traja nekaj časa preden sistem ta postopek izvede.
- Ta sistem morda ne podpira vseh funkcij, ki jih omogoča priključena USB naprava.
- Datoteke posnete z napravo, kot je osebni računalnik, se morda ne bodo predvajale v posnetem vrstnem redu.
- Seznam predvajanja pri sistemu se lahko razlikuje od seznama predvajanja na priključeni USB napravi.
- Pred odklopom USB naprave vedno najprej izklopite sistem. Če USB napravo odklopite pri vklopljenem sistemu, se lahko okvarijo podatki na USB napravi.
- Na USB napravo z avdio datotekami ali JPEG slikovnimi datotekami ne shranjujte drugih vrst datotek ali nepotrebnih map.
- Sistem preskoči mape, ki ne vsebujejo avdio datoteke ali JPEG slikovne datoteke.
- Združljivost z vsemi MP3/WMA/ AAC kodirnimi/zapisovalnimi programi, snemalnimi napravami in nosilci podatkov ni zagotovljena. Pri nezdružljivih USB napravah bo morda slišen šum ali prekinitve zvoka, možno pa je tudi, da jih sistem sploh ne predvaja.
- Pred uporabo USB naprave se prepričajte, da na napravi ni datotek okuženih z virusi.

Izbira avdio datoteke ali mape

- 1 Pritiskajte FUNCTION +/-, da se na prikazovalniku izpiše »USB«.**
- 2 Pritisnite  DISPLAY, ko je sistem v zaustavljenem načinu.**
Na TV zaslonu se prikaže Nadzorni meni.
- 3 S pritiskom  izberite [MODE (MUSIC, IMAGE)] in pritisnite .**
Prikažejo se možnosti za [MODE (MUSIC, IMAGE)]
- 4 S pritiskom  izberite [MUSIC].**
- 5 Pritisnite .**
- 6 Pritisnite DVD MENU.**

Pojavijo se mape posnete na USB napravi. Ko se predvaja mapa, se naslov te mape osenči.

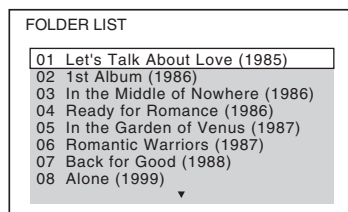

- 7 S pritiskom  izberite mapo.**
■ Za predvajanje avdio datotek v mapi

Pritisnite  za začetek predvajanja izbrane mape.

■ Za izbiro avdio datoteke

Pritisnite .



Prikaže se seznam datotek v mapi.

S pritiskom \uparrow/\downarrow izberite datoteko in pritisnite \oplus . Sistem začne s predvajanjem izbrane datoteke. Seznam datotek lahko izklopite s pritiskom DVD MENU. S ponovnim pritiskom DVD MENU se prikaže seznam map.

Nasvet

- Sistem lahko prepozna do 150 avdio datotek v posamezni mapi.

Za zaustavitev predvajanja

Pritisnite \blacksquare .

Za predvajanje naslednje ali prejšnje avdio datoteke

Pritisnite $\blacktriangleright/\blacktriangleleft$. Pri tem vedite, da lahko izberite naslednjo mapo z nadaljevanjem pritisiranja tipke \blacktriangleright , ko ste prešli zadnjo datoteko v trenutni mapi, ne morete pa se vrniti na prejšnjo mapo, če pritisnete \blacktriangleleft . Za vrnitev na prejšnjo mapo jo morate izbrati na seznamu map.

Za vrnitev na prejšnji prikaz

Pritisnite \curvearrowright RETURN.

Za izklop prikaza

Pritisnite DVD MENU.

Drugi postopki

Poglejte si poglavje o drugih postopkih na strani 34.

Izbira JPEG slikovne datoteke ali mape

- 1** Pritiskajte FUNCTION $+/-$, da se na prikazovalniku izpiše »USB«.
- 2** Pritisnite ☺ DISPLAY, ko je sistem v zaustavljenem načinu.
Na TV zaslonu se prikaže Nadzorni meni.
- 3** S pritiskom \uparrow/\downarrow izberite 🎵 [MODE (MUSIC, IMAGE)] in pritisnite \oplus .
Prikažejo se možnosti za [MODE (MUSIC, IMAGE)]
- 4** S pritiskom \uparrow/\downarrow izberite [IMAGE].
- 5** Pritisnite \oplus .

6 Pritisnite DVD MENU.

Pojavijo se mape posnete na USB napravi. Ko se predvaja mapa, se naslov te mape osenči.

FOLDER LIST

01	Let's Talk About Love (1985)
02	1st Album (1986)
03	In the Middle of Nowhere (1986)
04	Ready for Romance (1986)
05	In the Garden of Venus (1987)
06	Romantic Warriors (1987)
07	Back for Good (1988)
08	Alone (1999)

7 S pritiskom \uparrow/\downarrow izberite mapo.

■ Za predvajanje JPEG slikovnih datotek v mapi na način projekcije

Pritisnite \blacktriangleright za začetek predvajanja izbrane mape.

JPEG datoteke se predvajajo kot projekcija. Spremenite lahko čas prikaza (stran 68) in dodajate učinke pri slikovni projekciji (stran 68).

■ Za izbiro JPEG slikovne datoteke s prikazom pomanjšanega prikaza

Pritisnite PICTURE NAVI.

Prikažejo se ikone JPEG slikovnih datotek v mapi v 16 pomanjšanih prikazih.

1	2	3	4
5	6	7	8
9	10	11	12
13	14	15	16

S pritiskom $\uparrow/\downarrow/\leftarrow/\rightarrow$ izberete JPEG slikovno datoteko, ki si jo želite ogledati in nato pritisnite \oplus . Za vrnitev na običajni zaslon pritisnite \curvearrowright RETURN.

Nasvet

- Na desni strani TV zaslona je prikazan drsnik. Za prikaz dodatnih JPEG slikovnih datotek izberite spodnjo JPEG slikovno datoteko in pritisnite \downarrow . Za vrnitev na prejšnjo JPEG slikovno datoteko izberite najvišjo JPEG slikovno datoteko in pritisnite \uparrow .
- Sistem lahko prepozna do 150 JPEG slikovnih datotek v posamezni mapi.

Predvajanje naslednje ali prejšnje JPEG slikovne datoteke

Pritisnite →/←, ko ni prikazan Nadzorni meni. Pri tem vedite, da lahko naslednjo mapo izberete z nadaljnjim pritiskom → po zadnji sliki v trenutni mapi, na prejšnjo mapo pa se ne morete vrniti s pritiskom na ←. Za vrnitev na prejšnjo mapo jo morate izbrati na seznamu map.

Vrtenje JPEG slikovne datoteke

Ko je na TV zaslonu prikazana JPEG slikovna datoteka, jo lahko zavrtite za 90 stopinj.

Med ogledom JPEG slikovne datoteke pritisnite ↑/↓. Pritisnite CLEAR za vrnitev na običajni pogled.

Opomba

- Če [JPEG RESOLUTION] v [HDMI SETUP] nastavite na [(1920 x 1080i) HD □] ali [(1920 x 1080i) HD], vrtenje JPEG slikovne datoteke ni možno.

Za zaustavitev predvajanja

Pritisnite ■.

Drugi postopki

Poglejte si poglavje o drugih postopkih na strani 34.

Nastavitev trajanja video projekcije JPEG slikovnih datotek

1 Dvakrat pritisnite DISPLAY.

Na TV zaslonu se prikaže Nadzorni meni.

2 S pritiskom ↑/↓ izberite [INTERVAL].

Prikažejo se možnosti za [INTERVAL].

3 Pritisnite ↑/↓ za izbiro nastavitve.

[NORMAL]: trajanje lahko nastavite na 6 do 9 sekund.

[FAST]: Izberete lahko trajanje, ki je krajše od [NORMAL].

[SLOW 1]: Izberete lahko trajanje, ki je daljše od [NORMAL].

[SLOW 2]: Izberete lahko trajanje, ki je daljše od [SLOW 1].

4 Pritisnite .

Opomba

- Pri nekaterih JPEG slikovnih datotekah lahko se za prikaz potrebuje več časa, kot pa je izbrana možnost. Še posebej pri progresivnih JPEG slikovnih datotekah ali JPEG slikovnih datotekah s 3 000 000 slikovnih točk ali več.

Izbira učinka za JPEG slikovne datoteke v video projekciji

1 Dvakrat pritisnite DISPLAY.

Na TV zaslonu se prikaže Nadzorni meni.

2 S pritiskom ↑/↓ izberite [EFFECT].

Prikažejo se možnosti za [EFFECT].

3 Pritisnite ↑/↓ za izbiro nastavitve.

[MODE 1]: JPEG slikovna datoteka se prikaže iz vrha proti dnu.

[MODE 2]: JPEG slikovna datoteka se raztegne iz leve proti desni strani TV zaslonu.

[MODE 3]: JPEG slikovna datoteka se raztegne iz sredine TV zaslonu proti robovom.

[MODE 4]: JPEG slikovne datoteke se naključno prikazujejo z vsemi učinki.

[MODE 5]: Naslednja JPEG slikovna datoteka zdrсне preko prejšnje slike.

[OFF]: Izklop

4 Pritisnite .

Opomba

- Nastavitev [EFFECT] ne deluje, če je [JPEG RESOLUTION] v [HDMI SETUP] nastavljeno na [(1920 x 1080i) HD □] ali [(1920 x 1080i) HD] (stran 53).

Prikaz seznama avdio datotek/ JPEG slikovnih datotek

1 Med predvajanjem pritisnite DISPLAY.

Na TV zaslonu se prikaže Nadzorni meni.

2 S pritiskom ↑/↓ izberite [BROWSING].

Prikažejo se možnosti za [BROWSING].

3 S pritiskom ↑/↓ izberite zelen seznam in nato pritisnite .

- [FOLDER LIST]: Pojavi se seznam map. Upoštevajte korak 2 pri »Izbira avdio datoteke ali mape«.
- [PICTURE LIST]: V 16 pomanjšanih prikazih se pojavijo slike JPEG slikovnih datotek v mapi. Upoštevajte korak 2 pri »Izbira JPEG slikovne datoteke ali mape«.

Ponovno predvajanje

(Repeat Play)

Avdio datoteke/JPEG slikovne datoteke na USB napravi lahko tudi ponovno predvajate.

1 Dvakrat pritisnite DISPLAY.

Na TV zaslonu se prikaže Nadzorni meni.

2 S pritiskom \uparrow/\downarrow izberite [REPEAT].

Prikažejo se možnosti za [REPEAT].

3 Pritisnite \uparrow/\downarrow za izbiro nastavitve.

[OFF]: Izklop.

[MEMORY]: Ponovno se predvajajo vse mape na USB napravi.

[FOLDER]: Ponovno se predvaja trenutna mapa.

[TRACK] (samo pri avdio datotekah): Trenutna datoteka se ponovno predvaja.

4 Pritisnite .

Vrnitev na običajno predvajanje

Pritisnite CLEAR ali pa izberite možnost [OFF] v Koraku 3.

Za izklop prikaza Nadzornega menija

Zaporedoma pritisnite  DISPLAY, dokler se ne izklopi prikaz Nadzornega menija.

Opomba

- Če je [MODE (MUSIC, IMAGE)] nastavljeno na [IMAGE] (stran 67), izbira možnosti [TRACK] ni možna.

Iskanje avdio datoteke/ JPEG slikovne datoteke/ mape, itd.

Na USB napravi lahko iščete avdio datoteke, JPEG slikovne datoteke ali mape. Ker je avdio datotekam in JPEG slikovnim datotekam na USB napravi dodeljena unikatna številka, lahko z vnosom te številke izberete želeno avdio datoteko ali JPEG slikovno datoteko.

1 Pritisnite DISPLAY. (Pri predvajanju JPEG slikovne datoteke dvakrat pritisnite DISPLAY).

Na TV zaslonu se prikaže Nadzorni meni.

2 S pritiskom \uparrow/\downarrow izberite način iskanja.

[TRACK]: avdio datoteke

[FILE]: JPEG slikovne datoteke

[FOLDER]: Mape.

[**(**)] je izbrano (** se nanaša na številko). Številke v oklepajih prikazujejo celotno število avdio datotek, JPEG slikovnih datotek ali map.

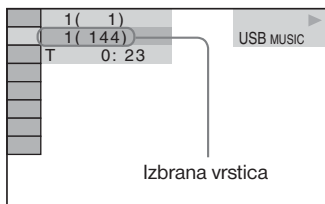

3 Pritisnite .

[**(**)] se spremeni na [-- (**)].

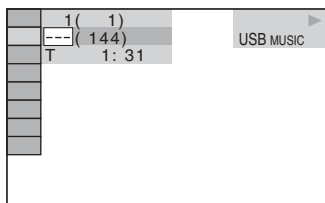

4 S pritiskom \uparrow/\downarrow ali številskih tipk izberite zeleno številko.

Če se pri tem zmotite, pritisnite CLEAR za preklic številke.

5 Pritisnite (+).

Sistem začne s predvajanjem na željeni številki.

Ogled informacij o avdio datoteki na prikazovalniku

Zaporedoma pritisnite DISPLAY.

Z vsakim pritiskom tipke DISPLAY se med predvajanjem diska prikaz spreminja:

① → ②

① Čas predvajanja in številka trenutne skladbe.

② Ime skladbe (datoteke)*.

* Če ima MP3 datoteka ID3 označbo, potem sistem prikaže ime mape/posnetka (datoteke) iz ID3 informacij.

Sistem lahko podpira ID3 verzije 1.0/1.1/2.2/2.3. Prikaz ID3 verzije 2.2/2.3 im prednost, če se pri posamezni MP3 datoteki uporabita tako ID3 označba verzije 1.0/1.1 kot tudi verzije 2.2/2.3.

Opombe

- Če prikaz imena datoteke pri avdio datoteki ni možen, se namesto tega na prikazovalniku prikaže »*«.
- Glede na besedilo v imenu se to morda ne bo prikazalo.
- Čas predvajanja MP3 datotek morda ne bo prikazan pravilno.

Ogled informacij o avdio datoteki na TV zaslonu

Na TV zaslonu lahko prikažete informacije o avdio datoteki, kot so informacije o času, ime mape/avdio datoteke in avdio pretok podatkov (količina podatkov na sekundo pri trenutni avdio datoteki).

Med predvajanjem pritisnite DISPLAY.

Podatki o avdio datoteki se prikažejo na TV zaslonu.



* Če ima MP3 datoteka ID3 označbo, potem sistem prikaže ime mape/posnetka (datoteke) iz ID3 informacij. Sistem lahko podpira ID3 verzije 1.0/1.1/2.2/2.3. Prikaz ID3 verzije 2.2/2.3 im prednost, če se pri posamezni MP3 datoteki uporabita tako ID3 označba verzije 1.0/1.1 kot tudi verzije 2.2/2.3.

Opombi

- V nekaterih jezikih se ne izpišejo črke/znaki.
- Glede na vrsto predvajane datoteke lahko sistem prikaže samo omejeno število znakov. Prav tako se glede na datoteko ne prikažejo vsi znaki.

Preverjanje informacij o datumu pri JPEG slikovnih datotekah

Med predvajanjem lahko preverite informacije o datumu, če je posnetka Exif* označba v JPEG slikovni datoteki.

Med predvajanjem dvakrat pritisnite (☰) DISPLAY.

Na TV zaslonu se prikaže Nadzorni meni.

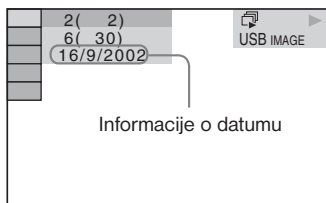

* »Exchangeable Image File Format« je slikovni format za digitalne kamere, ki ga je določila Zveza japonskih proizvajalcev elektronske in informacijske tehnologije (JEITA).

Nasvet

- Informacije o datumu so [DD/MM/YYYY].
DD: Dan
MM: Mesec
YYYY: Leto

Shranjevanje pesmi na USB napravo

Na USB napravo lahko posnamete pesmi iz glasbenega CD kodirane v MP3 formatu. Prav tako lahko kopirate MP3 datoteke iz DATA CD/ DATA DVD na USB napravo.

Za priklop USB naprave si preberite poglavje »Priklop USB naprave« (stran 65).

Posneto glasbo lahko uporabljate samo v omejeni osebni uporabi. Za uporaba glasbe izven teh omejitev je potrebno dovoljenje lastnikov avtorskih pravic.

Opombe o USB snemanju/ kopiranju

- Naprave in USB naprave ne povežite preko USB razdelilnika.
- Preverite, če je na USB napravi dovolj pomnilnika za snemanje ali kopiranje.
- Med snemanjem/kopiranjem ne odklapljajte USB naprave.
- Pri snemanju skladb iz CD diska, se ti posnamejo kot 128kbps MP3 datoteke.
- Pri kopiranju MP3 datotek iz DATA CD/ DATA DVD se MP3 datoteke posamejno z enakim razmerjem prenosa podatkov, kot je to pri izvornih MP3 datotekah.
- V ustvarjene MP3 datoteke se CD tekstovne informacije ne zapišejo.
- Če med postopkom prekinete snemanje, se izbriše MP3 datoteka, kjer ste ustavili snemanje.
- Snemanje se zaustavi samodejno, če:
 - na USB napravi med snemanjem/ kopiranjem zmanjka prostora.
 - Število MP3 datotek na USB napravi preseže omejitev števila datotek, ki jih ta naprava še lahko zazna.
- V posamezno mapo lahko shranite do 150 datotek.
- Na posamezno USB napravo lahko shranite do 199 map.
- Če mapa, ki jo želite izbrisati, vsebuje datoteke ali podmape, ki niso avdio formata, se te ne izbrišejo.
- Če mapa ali datoteka, ki jo poskušate posneti, že obstaja na USB napravi z istim imenom, se za imenom doda zaporedna številka, izvirna mapa ali datoteka pa se ne prepíše.
- Predvajanje nekaterih USB naprav ni možno zaradi formata datotek.

Snemanje pesmi iz avdio CD diska na USB napravo

- 1** Vstavite avdio CD.
- 2** Pritisnite DISPLAY, ko je sistem v zaustavljenem načinu.
Na TV zaslonu se prikaže Nadzorni meni.
- 3** S pritiskom \uparrow/\downarrow izberite [USB RECORDING] in pritisnite \oplus .
- 4** S pritiskom \uparrow/\downarrow izberite [TRACK] in nato pritisnite \oplus .

Na prikazovalniku se med prikazovanjem skladb posnetih na avdio CD izpisuje »READING«.

Opomba

- Glede na število posnetkov lahko traja nekaj minut za prikaz vseh posnetkov.

- 5** Izberite skladbo, ki jo želite posneti.

Prost pomnilnik na USB napravi

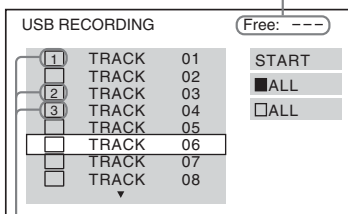

Skladbe določene za snemanje

Izbira želenega posnetka

S tipkama \uparrow/\downarrow izberete posnetek in nato pritisnete \oplus . Skladbe se označijo v vrstnem redu, kot so izbrane.

Izbira vseh skladb na glasbenem CD

S pritiskom $\uparrow/\downarrow/\leftarrow/\rightarrow$ izberete ALL in nato pritisnete \oplus .

Preklic posnetka

S tipkama \uparrow/\downarrow izberete posnetek in nato pritisnete \oplus . Označba na skladbi se odstrani.

Preklic vseh skladb

S pritiskom $\uparrow/\downarrow/\leftarrow/\rightarrow$ izberete ALL in nato pritisnete \oplus .

- 6** S pritiskom $\uparrow/\downarrow/\leftarrow/\rightarrow$ izberete [START] in nato pritisnete \oplus .

Sistem začne s postopkom snemanja in prikaže se stanje snemanja.

Za preklic snemanja pritisnete .

Kopiranje MP3 datotek iz DATA CD/ DATA DVD na USB napravo

- 1** Vstavite DATA CD/DATA DVD.
- 2** Pritisnite DISPLAY, ko je sistem v zaustavljenem načinu.
Na TV zaslonu se prikaže Nadzorni meni.
- 3** S pritiskom \uparrow/\downarrow izberite [USB RECORDING] in pritisnite \oplus .
- 4** S pritiskom \uparrow/\downarrow izberite [TRACK] ali [FOLDER] in nato pritisnite \oplus .

[TRACK]: pojavijo se mape posnete na DATA CD/DATA DVD. Prekopirate lahko zelene MP3 datoteke.

[FOLDER]: Pojavijo se mape posnete na DATA CD/DATA DVD. Prekopirate lahko vse MP3 datoteke v mapi. Nadaljujte s korakom 6.

Na prikazovalniku se med prikazovanjem skladb/map posnetih na DATA CD/ DATA DVD izpisuje »READING«.

Opomba

- Glede na število posnetkov/map lahko traja nekaj minut za prikaz vseh posnetkov/map.

- 5** S pritiskom \uparrow/\downarrow izberete želeno mapo in nato pritisnete \oplus .
- 6** Izberite MP3 datoteko/mapo, ki jo želite prekopirati.

Prost pomnilnik na USB napravi



MP3 datoteke/mape določene za snemanje

■ Izbira želene MP3 datoteke/mape

S tipkama \uparrow/\downarrow izberete MP3 datoteke/mape in nato pritisnete \oplus . MP3 datoteke/mape se označijo.

■ Izbira vseh MP3 datotek/map

S pritiskom $\uparrow/\downarrow/\leftarrow/\rightarrow$ izberete [\square ALL] in nato pritisnete \oplus .

■ Preklik MP3 datoteke/mape

S tipkama \uparrow/\downarrow izberete MP3 datoteke/mape in nato pritisnete \oplus . Označba na MP3 datotekah/mapah se odstrani.

■ Preklik vseh MP3 datotek/map

S pritiskom $\uparrow/\downarrow/\leftarrow/\rightarrow$ izberete [\square ALL] in nato pritisnete \oplus .

7 S pritiskom $\uparrow/\downarrow/\leftarrow/\rightarrow$ izberete [START] in nato pritisnete \oplus .

Sistem začne s postopkom snemanja in prikaže se stanje snemanja.

Za preklik snemanja pritisnite \blacksquare .

Za vrnitev na prejšnji prikaz

Pritisnite \leftarrow RETURN.

Opomba

- Edine avdio datoteke, ki jih lahko presnamete iz DATA CD/DATA DVD, so MP3 datoteke.

Izbris avdio datotek na USB napravi

Izbrišete lahko avdio datoteke na USB napravi.

1 Zaporedoma pritisnite FUNCTION \uparrow/\downarrow , da se na prikazovalniku izpiše »USB«.

2 S pritiskom \uparrow/\downarrow izberite mapo.

■ Za izbris vseh avdio datotek v mapi

Pritisnite CLEAR.

■ Za izbris posamezne avdio datoteke

Pritisnite \oplus .

Pojavi se seznam datotek v mapi.

S tipkama \uparrow/\downarrow izberite želeno avdio datoteko in pritisnite CLEAR.

3 S pritiskom \leftarrow/\rightarrow izberete [YES] in nato pritisnete \oplus .

Za preklik izberite [NO] in nato pritisnite \oplus .

Opombi

- Med postopkom brisanja ne odklapljajte USB naprave.
- Če mapa vsebuje datoteke ali podmape, ki niso avdio formata, se te ne izbrišejo.

Za vrnitev na prejšnji prikaz

Pritisnite \leftarrow RETURN.

Uporaba adapterja DIGITAL MEDIA PORT

Adapter DIGITAL MEDIA PORT (DMPORT) (ni priložen) je namenjen poslušanju zvoka iz prenosnega avdio izvora ali iz računalnika. Če priključite adapter, boste lahko poslušali zvok iz priključene komponente prek sistema.

Razpoložljivost adapterjev DIGITAL MEDIA PORT je odvisna od države.

Podrobnosti o priključitvi adapterja si oglejte v poglavju »Priključitev adapterja DIGITAL MEDIA PORT« (stran 21).

Opombe

- Ne priključujte adapterja, ki ni DIGITAL MEDIA PORT.
- Ne priključujte ali izključujte adapterja DIGITAL MEDIA PORT v/iz enote, medtem ko je sistem vklopljen.
- Pri nekaterih vrstah adapterjev DIGITAL MEDIA PORT (ni priložen), bo sistem oddajal tudi slike. V tem primeru bo sistem oddajal samo signal EURO AV OUTPUT, ne glede na vrsto video signala.
- Če uporabljate sistem in brezžični avdio adapter Bluetooth (na primer TDM-BT1, ni priložen) hkrati, utegne biti razdalja oddajanja med oddajnikom Bluetooth in brezžičnim avdio adapterjem Bluetooth zmanjšana. V tem primeru postavite oddajnik Bluetooth čim dlje od sistema ali premaknite brezžični avdio adapter Bluetooth bližje oddajniku Bluetooth.
- Če uporabljate sistem in brezžični omrežni avdio adapter Bluetooth (na primer TDM-NC1, ni priložen) hkrati, postavite brezžični omrežni avdio adapter Bluetooth čim dlje od sistema.

Predvajanje priključene komponente prek sistema

- 1** Pritiskajte na tipko **FUNCTION**, dokler se na prikazovalniku sprednje plošče ne prikaže napis »DMPORT«.
- 2** Začnite s predvajanjem priključene komponente.

Zvok in slika iz priključene komponente se bosta predvajala na sistemu ali priključenem televizorju.

Več o delovanju si oglejte v navodilih za uporabo adapterja DIGITAL MEDIA PORT (ni priložen).

Nasvet

- Med poslušanjem MP3-ja ali druge komprimirane glasbe prek prenosnega avdio izvora, lahko zvok poudarite. Pritiskajte na tipko **SOUND FIELD**, dokler se na prikazovalniku sprednje plošče ne prikaže napis »A.F.D. STD«. Za preklic izberite drugo možnost in ne »A.F.D. STD«.
- Pri nekaterih vrstah adapterjev DIGITAL MEDIA PORT (ni priložen) priključene komponente ne boste mogli upravljati s tipkami na daljinskem upravljalniku in enoti. Naslednja slika kaže primer tipk, ki jih lahko v tem primeru uporabljate.

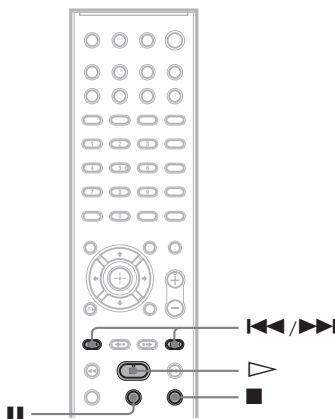

Uporaba izdelka S-AIR

Enota je združljiva s funkcijo S-AIR (stran 103), ki omogoča prenos zvoka med izdelki S-AIR. Če kupite izdelek S-AIR, bodo za vzpostavitev prenosa zvoka potrebne naslednje nastavitve.

Nekaj o izdelkih S-AIR

Obstajata dve vrsti izdelkov S-AIR:

- Glavna enota S-AIR (ta enota): enota služi prenašanju zvoka. Uporabljate lahko vse do tri glavne enote S-AIR. (Število glavnih enot S-AIR, ki jih lahko uporabljate, je odvisna od pogojev uporabe.)
- Pod-enota S-AIR: ta enota služi sprejemanju zvoka.
 - Prostorski ojačevalnik: zvok iz prostorskih zvočnikov lahko poslušate brezžično.
 - Sprejemnik S-AIR: zvok iz sistema lahko poslušate v drugi sobi.

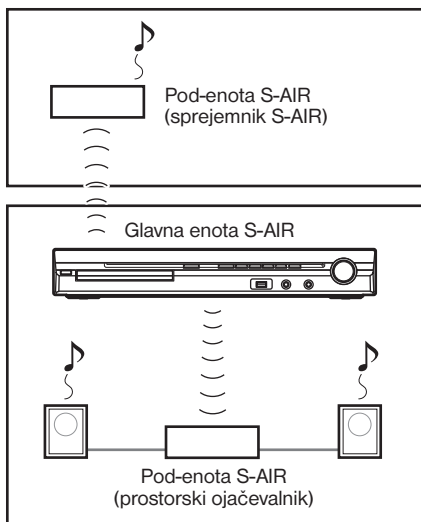

Vstavljanje brezžičnega oddajnika/oddajno-sprejemne enote

Če želite uporabiti funkcijo S-AIR, morate vstaviti brezžični oddajnik (ni priložen) v enoto in brezžično oddajno-sprejemno enoto (ni priložen) v pod-enoto S-AIR.

Opombi

- Preden vstavite brezžični oddajnik/oddajno-sprejemno enoto, se prepričajte, da omrežni kabel ni priključen v stensko vtičnico.
- Ne dotikajte se priključkov brezžičnega oddajnika/oddajno-sprejemne enote.

Vstavljanje brezžičnega oddajnika v enoto

1 Odstranite vijake in pokrov na reži.

Hrbtina stran enote



Pokrov na reži

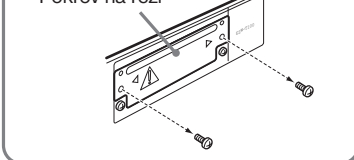

Opombi

- Iz pokrova na reži odstranite le tiste vijake, na katerih se nahaja opozorilni znak. Drugih vijakov ne odstranjujte.
- Pokrov za režo ni več potreben, vendar ga po odstranitvi vseeno shranite.

2 Vstavite brezžični oddajnik.

Hrbtina stran enote

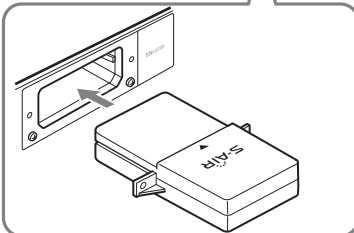

Opomba

- Vstavite brezžični oddajnik z logotipom S-AIR obrnjenim navzgor.

- Vstavite brezžični oddajnik tako, da bosta oznaki ▼ poravnani.
- V režo EZW-T100 ne vstavljajte drugega kot brezžični oddajnik.

1 Za pritrditev brezžičnega oddajnika uporabite iste vijake.

Hrbtina stran enote

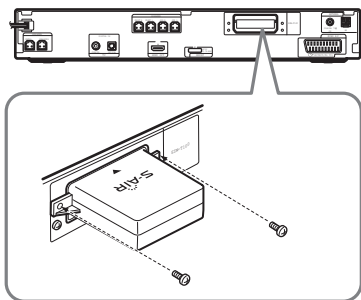

Opomba

- Ne uporabljajte drugih vijakov za pritrditev brezžičnega oddajnika.

Vstavitve brezžične oddajno-sprejemne enote v pod-enoto S-AIR

Podrobnosti o vstavljanju brezžične oddajno-sprejemne enote v pod-enoto S-AIR, na primer v prostorski ojačevalnik ali sprejemnik S-AIR, si oglejte v navodilih za uporabo po-enote S-AIR.

Vzpostavitev prenosa zvoka med enoto in pod-enoto S-AIR (ID nastavev)

Za prostorski ojačevalnik Za sprejemnik S-AIR

Z uskladjitvijo ID-ja enote in pod-enote S-AIR, lahko vzpostavite prenos zvoka. Več glavnih enot S-AIR lahko uporabite tako, da nastavite različne ID-je za posamezne komponente.

Nastavitev ID-ja enote

1 Pritisnite na I/⏻ na enoti.

Sistem se vklopi.

2 Pritiskajte na FUNCTION +/-, dokler se na prikazovalniku sprednje plošče ne prikaže napis "DVD".

3 Medtem ko je sistem ustavljen pritisnite na ☺ DISPLAY.

Na TV zaslonu se prikaže nadzorni meni.

4 S puščicama ↑/↓ izberite [SETUP], nato pritisnite na ⊕.

Prikažejo se možnosti za [SETUP].

5 S puščicama ↑/↓ izberite [CUSTOM], nato pritisnite na ⊕.

Prikaže se nastavitveni prikaz.

6 S puščicama ↑/↓ izberite [AUDIO SETUP], nato pritisnite na ⊕.

Prikažejo se možnosti za [AUDIO SETUP].

7 S puščicama ↑/↓ izberite [S-AIR SETUP →], nato pritisnite na ⊕.

Opomba

- Če brezžični oddajnik ni vstavljen v enoto, možnosti [S-AIR SETUP] ne morete izbrati.

8 S puščicama ↑/↓ izberite [ID], nato pritisnite na ⊕.

9 S puščicama ↑/↓ izberite želeni ID, nato pritisnite na ⊕.

Izberete lahko katerikoli ID (A, B ali C).

Prikaže se potrditveni zaslon.

10 Pritisnite na ⊕.

Nastavite pod-enoto S-AIR na enak ID.

Prenos zvoka je vzpostavljen na naslednji način (primer):

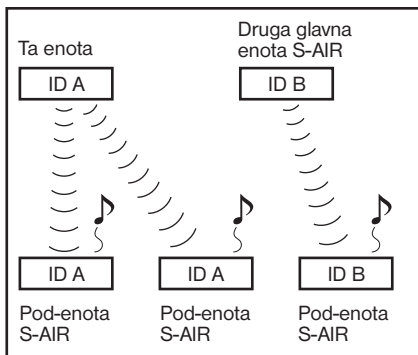

Nasvet

- Za potrditev trenutnega ID-ja opravite zgornje korake 1 do 7. Če združite enoto s pod-enoto S-AIR (stran 78), se na zaslonu za izbiro ID-ja poleg ID-ja prikaže napis [(PAIRING)].

Nastavite ID za prostorski ojačevalnik

Oglejte si navodila za uporabo prostorskega ojačevalnika.

Nastavitev ID za sprejemnik S-AIR

Oglejte si navodila za uporabo sprejemnika S-AIR.

Opomba

- Nastavitev istega ID-ja za enoto in pod-enoto S-AIR in vzpostavitev prenosa zvoka sta enostavna. Če pa ID-ja nista enaka, se lahko zgodi, da sosedje sprejemajo zvok vašega sistema ali da vi sprejemate zvok od sosedov. Da bi to preprečili, lahko enoto identificirate z določeno pod-enoto S-AIR tako, da opravite postopek združevanja (stran 78).

Poslušanje zvoka iz sistema v drugi sobi

Za sprejemnik S-AIR

Zvok sistema lahko poslušate s pomočjo sprejemnika S-AIR. Sprejemnik S-AIR lahko namestite kjerkoli, ne glede na lokacijo enote in tako uživate v zvoku tudi v drugih sobah.

Podrobnosti o sprejemniku S-AIR si oglejte v navodilih za uporabo sprejemnika S-AIR.

1 Nastavite ID za sprejemnik S-AIR na ID enote.

- Če želite nastaviti ID enote, si oglejte poglavje "Nastavitev ID-ja enote" (stran 76).
- Če želite nastaviti ID sprejemnika S-AIR, si oglejte navodila za uporabo sprejemnika S-AIR.

Opombi

- Če uporabljate drugo pod-enoto S-AIR, na primer prostorski ojačevalnik, ne spreminjajte ID-ja enote. Nastavite ID sprejemnika S-AIR na isti ID kot je ID enote.

- Če združite enoto in drugo pod-enoto S-AIR, na primer prostorski ojačevalnik, morate opraviti postopek združevanja med enoto in sprejemnikom S-AIR. Podrobnosti si oglejte v poglavju "Identifikacija enote z določeno pod-enoto S-AIR (funkcija združevanja)" (stran 78).

2 Pritisnite na tipko S-AIR MODE na daljinskem upravljalniku.

Na prikazovalniku sprednje plošče se prikaže način S-AIR. Z vsakim pritiskom na tipko S-AIR MODE, se način S-AIR spremeni.

- "PARTY": sprejemnik S-AIR oddaja zvok v skladu s funkcijo, nastavljeno na enoti.
- "SEPARATE": nastavite lahko želeno funkcijo za sprejemnik S-AIR, medtem ko se funkcije enote ne spremenijo.

3 Izberite želeno funkcijo na sprejemniku S-AIR.

■ Če je nastavljena možnost "PARTY"

Funkcija se spreminja v zaporedju pritiskanja na tipko FUNCTION +/- (stran 28).

■ Če je nastavljena možnost "SEPARATE"

Funkcija se spreminja na naslednji način:

"MAIN UNIT" → "TUNER FM" →
"TUNER AM" → "DMPORT" →
"AUDIO" → ...

Če želite uporabiti isto funkcijo kot enota, izberite "MAIN UNIT".

Če ste na enoti izbrali možnost "TUNER FM" ali "TUNER AM", lahko izberete le isti frekvenčni pas za radijski sprejemnik na sprejemniku S-AIR. Če v tem primeru izberete drugo možnost in ne "TUNER FM" ali "TUNER AM", lahko izberete katerikoli frekvenčni pas za radijski sprejemnik na sprejemniku S-AIR.

4 Nastavite glasnost na sprejemniku S-AIR.

Opombi

- Če zvok ni 2-kanalni stereo zvok, se večkanalni zvok združi v 2-kanalnega.
- Pri upravljanju enote utegne zvok sprejemnika S-AIR prekinjati.

Upravljanje sistema iz sprejemnika S-AIR

Sistem lahko upravljate iz sprejemnika S-AIR z uporabo naslednjih tipk.

Pritisnite	Postopek
	Daljinski upravljalnik in enota si delita iste funkcije.
S-AIR CH	Funkcija na sistemu se spremeni.

Podrobnosti si ogledjte v navodilih za uporabo sprejemnika S-AIR.

Uporaba sprejemnika S-AIR, medtem ko je enota v stanju pripravljenosti

Za sprejemnik S-AIR

Če nastavite "S-AIR STBY" na "ON", lahko sprejemnik S-AIR uporabljate, medtem ko je enota v stanju pripravljenosti.

1 Pritisnite na tipko SYSTEM MENU.

2 Pritiskajte na \uparrow/\downarrow , dokler se na prikazovalniku sprednje plošče ne prikaže napis "S-AIR STBY", nato pritisnite na \oplus ali \rightarrow .

3 S puščicama \uparrow/\downarrow izberite želeno nastavev.

- "ON": sprejemnik S-AIR lahko uporabite, medtem ko je enota v stanju pripravljenosti ali vklopljena.
- "OFF": sprejemnik S-AIR lahko uporabljate, medtem ko je enota v stanju pripravljenosti.

Tovarniška nastavev je odvisna od modela.

4 Pritisnite na \oplus .

Nastavev je opravljen.

5 Pritisnite na tipko SYSTEM MENU.

Meni sistema se izklopi.

Opombe

- Če možnost "S-AIR STBY" nastavite na "ON", se poraba moči v načinu stanja pripravljenosti poveča.

- Če izklopite sistem, medtem ko je možnost "S-AIR STBY" nastavljena na "ON", začne napis "S-AIR" na prikazovalniku sprednje plošče utripati (če ni vzpostavljen prenos zvoka med enoto in sprejemnikom S-AIR) ali sveti (če je prenos zvoka med enoto in sprejemnikom S-AIR vzpostavljen).
- Če izklopite sistem, ko je nosilec diska odprt in je možnost "S-AIR STBY" nastavljena na "ON", se nosilec morda ne bo samodejno zaprl.
- Če ne vstavite brezžičnega oddajnika v enoto, nastavev možnosti "S-AIR STBY" ni mogoča.
- Možnost "S-AIR STBY" se samodejno nastavi na "OFF", če brezžični oddajnik odstranite iz enote.

Identifikacija enote z določeno pod-enoto S-AIR (postopek združevanja)

Za prostorski ojačevalnik Za sprejemnik S-AIR

Nastavev istega ID-ja za enoto in pod-enoto S-AIR in vzpostavitev prenosa zvoka sta enostavna. Če pa ID-ja nista enaka, se lahko zgodi, da sosedje sprejemajo zvok vašega sistema ali da vi sprejemate zvok od sosedov. Da bi to preprečili, lahko enoto identificirate z določeno pod-enoto S-AIR tako, da opravite postopek združevanja.

Postopek združevanja

Pred združevanjem prenos zvoka vzpostavi ID (primer).

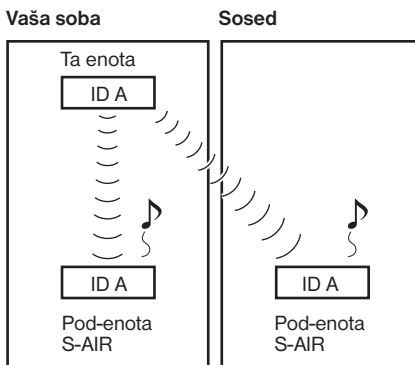

Po združitvi se prenos zvoka vzpostavi med združeno enoto in pod-enoto S-AIR.

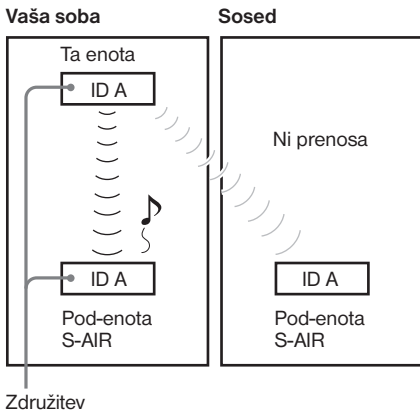

- 1** Postavite pod-enoto S-AIR, ki jo želite združiti, v bližino enote.

Opomba

- Odstranite slušalke iz prostorskega ojačevalnika (če so priključene).

- 2** Nastavite enaka ID-ja za enoto in pod-enoto S-AIR.

- Če želite nastaviti ID enote, si oglejte poglavje "Nastavitev ID-ja enote" (stran 76).
- Če želite nastaviti ID pod-enote S-AIR, si oglejte navodila za uporabo pod-enote S-AIR.

- 3** Pritiskajte na **FUNCTION +/-**, dokler se na prikazovalniku sprednje plošče ne prikaže napis "DVD".

- 4** Pritisnite na **[DISP]** DISPLAY, medtem ko je sistem ustavljen.

Na TV zaslonu se prikaže nadzorni meni.

- 5** S puščicama **↑/↓** izberite **[SETUP]**, nato pritisnite na **[+]**.
Prikažejo se možnosti za **[SETUP]**.

- 6** S puščicama **↑/↓** izberite **[CUSTOM]**, nato pritisnite na **[+]**.
Prikaže se nastavitveni prikaz.

- 7** S puščicama **↑/↓** izberite **[AUDIO SETUP]**, nato pritisnite na **[+]**.
Prikažejo se možnosti za **[AUDIO SETUP]**.

- 8** S puščicama **↑/↓** izberite **[S-AIR SETUP →]**, nato pritisnite na **[+]**.

Opomba

- Če brezžični oddajnik ni vstavljen v enoto, možnosti **[S-AIR SETUP]** ni mogoče izbrati.

- 9** S puščicama **↑/↓** izberite **[PAIRING]**, nato pritisnite na **[+]**.

Prikaže se potrditveni zaslon.

- 10** S puščicama **←/→** izberite **[YES]**, nato pritisnite na **[+]**.

Enota začne z združevanjem.

Če ne želite opraviti postopek združevanja, izberite **[NO]**.

- 11** Začnite z združevanjem pod-enote S-AIR.

■ Za prostorski ojačevalnik

Oglejte si navodila za uporabo prostorskega ojačevalnika.

Če se vzpostavi prenos zvoka, se prikaže potrditveni zaslon.

■ Za sprejemnik S-AIR

Oglejte si navodila za uporabo sprejemnika S-AIR.

Če se vzpostavi prenos zvoka, se prikaže potrditveni zaslon.

Opomba

- Opravite postopek združevanja v roku nekaj minut po koraku 10. Če ne, se združevanje samodejno prekliče in prikaže se potrditveni zaslon. Če želite opraviti postopek združevanja, izberite **[YES]**. Če se želite vrniti na predhodni zaslon, izberite **[NO]**.

- 12** S puščicama **←/→** izberite naslednji postopek.

■ Za zaključek združevanja

Izberite **[NO]** in pritisnite na **[+]**.

■ Postopek združevanja za drugo pod-enoto S-AIR

Izberite **[YES]** in pritisnite na **[+]**.

Opombi

- Če izvedete postopek združevanja med enoto in drugo pod-enoto S-AIR (stran 78), se prenos zvoka, vzpostavljen z identifikacijo, prekliče.
- Če opravite združevanje, se poleg ID-ja na zaslonu prikaže napis **[(PAIRING)]**.

Preklic združevanja

Opravite nastavitve ID-ja za enoto v skladu s postopkom nastavitve ID-ja za enoto. Če izberete nov ID (lahko izberete istega kot prej), se združevanje prekliče.

Če je prenos zvoka nestabilen

Za prostorski ojačevalnik

Za sprejemnik S-AIR

Če uporabljate več brezžičnih sistemov, ki si delijo 2,4 GHz frekvenčni pas, na primer brezžični LAN ali Bluetooth, utegne biti prenos iz izdelkov S-AIR ali drugih brezžičnih sistemov, nestabilen. V tem primeru lahko izboljšate prenos tako, da spremenite naslednjo nastavitve "RF CHANGE".

1 Pritisnite na **SYSTEM MENU**.

2 Pritiskajte na \uparrow/\downarrow , dokler se na prikazovalniku sprednje plošče ne prikaže napis "RF CHANGE", nato pritisnite na \oplus ali \rightarrow .

3 S puščicama \uparrow/\downarrow izberite zeleno nastavitve.

Opomba

- "AUTO": običajna izbira. Sistem nastavitve "RF CHANGE" samodejno spremeni na "ON" ali "OFF".
- "ON": sistem oddaja zvok tako, da poišče boljši kanal za prenos zvoka.
- "OFF": sistem oddaja zvok tako, da nastavi kanal za prenos zvoka.

4 Pritisnite na \oplus .

Nastavitev je opravljena.

5 Pritisnite na **SYSTEM MENU**.

Meni sistema se izklopi.

6 Če nastavite "RF CHANGE" na "OFF", izberite ID, tako da bo prenos zvoka najbolj stabilen (stran 76).

Opombe

- Če brezžični oddajnik ni vstavljen v enoto, nastavitve "RF CHANGE" ni mogoča.
- V večini primerov bo potrebna sprememba nastavitve.
- Če je možnost "RF CHANGE" nastavljena na "OFF", lahko prenos med enoto in pod-enoto S-AIR opravi z uporabo enega od naslednjih kanalov.
 - S-AIR ID A: enako kanalu za Wi-Fi kanal 1
 - S-AIR ID B: enako kanalu za Wi-Fi kanal 6
 - S-AIR ID C: enako kanalu za Wi-Fi kanal 11
- Prenos lahko izboljšate tako, da spremenite kanal prenosa (frekvenco) drugega brezžičnega sistema. Podrobnosti si oglejte v navodilih za uporabo drugega brezžičnega sistema.

Drugi postopki

Kako doseči najboljši prostorski zvok za sobo

[SPEAKER FORMATION]

Namestitev nekaterih zvočnikov ni možna zaradi oblike sobe. Za boljši prostorski zvok vam Sony priporoča, da se najprej odločite za položaj zvočnikov.

1 Zaporedoma pritisnite FUNCTION +/-, da se na prikazovalniku izpiše »DVD«.

2 Pritisnite  DISPLAY, ko je sistem v zaustavljenem načinu.

Na TV zaslonu se prikaže Nadzorni meni.

3 S pritiskom \uparrow/\downarrow izberite  [SETUP] in pritisnite \oplus .

Prikažejo se možnosti za [SETUP]

4 S pritiskom \uparrow/\downarrow izberite [CUSTOM] in nato pritisnite \oplus .

Prikaže se Nastavitveni prikaz.

5 S pritiskom \uparrow/\downarrow izberite [AUDIO SETUP].

Pojavijo se možnosti za [AUDIO SETUP].

6 S pritiskom \uparrow/\downarrow izberite [SPEAKER FORMATION] in pritisnite \oplus .

Pojavijo se možnosti za [SPEAKER FORMATION].

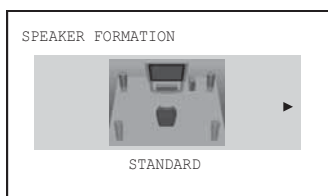

7 S pritiskom \uparrow/\downarrow izberite nastavev.

[STANDARD]: Izberite to možnost, če ste zvočnike postavili na običajen način.

[NO CENTER]: Izberite to možnost, če ste namestili samo sprednje in prostorske zvočnike.

[NO SURROUND]: Izberite to možnost, če ste namestili samo sredinskega in sprednje zvočnike.

[FRONT ONLY]: Izberite to možnost, če ste namestili samo sprednje zvočnike.

[ALL FRONT]: Izberite to možnost če ste vse zvočnike namestili pred mesto poslušanja.

[ALL FRONT - NO CENTER]: Izberite to možnost, če ste namestili sprednje in prostorske zvočnike pred mesto poslušanja.

8 Pritisnite \oplus .

Nastavitve so opravljene in pojavi se potrditveno okno.

9 S pritiskom \uparrow/\downarrow izberete [YES] ali [NO] in nato pritisnete \oplus .

[YES]: Nadaljujte z [AUTO CALIBRATION]. Sledite postopku od Koraka 7 pri poglavju »Samodejno kalibriranje ustreznih nastavitvev« (stran 82).

[NO]: Izhod iz [SPEAKER FORMATION].

Opombi

- Če želite uživati v prostorskem zvoku po spremembi položaja zvočnikov, vam Sony priporoča nastavev [SPEAKER FORMATION] in nato še [AUTO CALIBRATION] (stran 82).
- Če spremenite [CONNECTION] nastavev v [SPEAKER MENU] (stran 55), se [SPEAKER FORMATION] nastavev vrne na [STANDARD].

Samodejno kalibriranje ustreznih nastavitev

[AUTO CALIBRATION]

D.C.A.C. (Digital Cinema Auto Calibration) lahko samodejno nastavi ustrezni prostorski zvok.

Opombi

- Ko se začne postopek [AUTO CALIBRATION], sistem odda glasen testni zvok. Pri tem zmanjšanje glasnosti ni možno. Bodite uvidelvi in pomislite na otroke in sosedo.
- Preverite, če so na napravo priključene slušalke. Izvajanje sledečih korakov ni možno, če so na napravo priključene slušalke.

1 Zaporedoma pritisnite **FUNCTION +/-**, da se na prikazovalniku izpiše »DVD«.

2 Pritisnite **DISPLAY**, ko je sistem v zaustavljenem načinu.

Na TV zaslonu se prikaže Nadzorni meni.

3 S pritiskom **↑/↓** izberite **[SETUP]** in pritisnite **+**.

Prikažejo se možnosti za [SETUP]

4 S pritiskom **↑/↓** izberite **[CUSTOM]** in nato pritisnite **+**.

Prikaže se Nastavitveni prikaz.

5 S pritiskom **↑/↓** izberite **[AUDIO SETUP]**.

Pojavijo se možnosti za [AUDIO SETUP].

6 S pritiskom **↑/↓** izberite **[AUTO CALIBRATION]** in pritisnite **+**.

Pojavijo se možnosti za [AUTO CALIBRATION].

7 Priključite kalibracijski mikrofonski (priložen) na **A.CAL MIC** priključek na sprednji plošči.

Kalibracijski mikrofonski s pomočjo stativa, itd. (ni priložen) postavite na višino ušes. Sprednja stran vsakega zvočnika naj bo obrnjena proti kalibracijskemu mikrofonski in med zvočniki ter mikrofonski naj ne bo ovir.

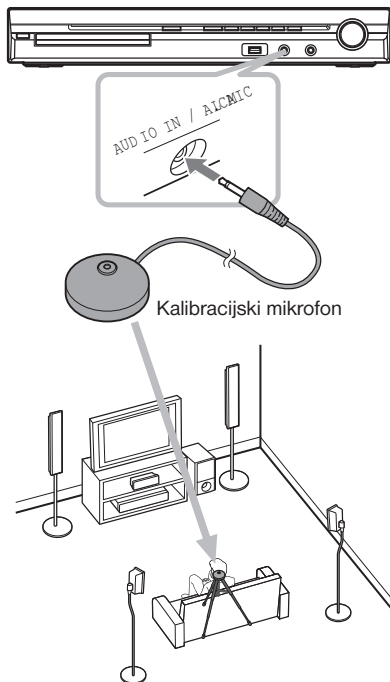

8 S pritiskom **←/→** izberete **[YES]**.

9 Pritisnite **+**.

Postopek [AUTO CALIBRATION] se začne. Med meritvami ne povzročajte hrupa v prostoru.

Opombe

- Pred postopkom [AUTO CALIBRATION] se prepričajte, da se je prostorski ojačevalnik vklopil in da je postavljen na ustrezno mesto. Če ste ga postavili v neustrezen prostor, na primer v drugo sobo, ustrezna meritev ne bo mogoča.
- Pazite, da ne boste v meritvenem območju in da med postopkom ne boste povzročali hrupa (približno 3 minute), ker lahko s tem povzročite napačne rezultate meritev. Med meritvami zvočniki oddajajo testne signale.
- Postavitve in okolje sobe, kjer je sistem nameščen, lahko vplivata na meritve.

- Če se pojavi sporočilo o napaki, sledite sporočilu in izberite [YES].
Sporočilo o napaka se pojavi, ko:
 - so na napravo priključene slušalke.
 - Kalibracijski mikrofoni ni priključeni.
 - Sprednji zvočniki niso pravilno priključeni.
 - Prostorski zvočniki niso pravilno priključeni.
 - Sprednji in prostorski zvočniki niso pravilno priključeni.

10 S pritiskom ←/→ izberete [YES] ali [NO] in nato pritisnite (+).

■ Meritve so pravilne

Odklopite kalibracijski mikrofoni in izberite možnost [YES]. Rezultat se uporabi.

■ Meritve so napačne

Sledite sporočili in nato izberite [YES] za ponovni poskus.

Opombi

- Med izvajanjem funkcije samodejnih meritev:
 - Ne izklopite naprave.
 - Ne pritisčajte na tipke.
 - Ne spreminjajte glasnosti.
 - Ne spreminjajte funkcije.
 - Ne menjajte diska.
 - Ne vstavljajte ali izvzrite diska.
 - Ne priklaplajte slušalk na napravo.
 - Ne odklaplajte kalibracijskega mikrofona.
- Nastavitev za [SUBWOOFER] je vedno [YES], ker sistem ne izvaja kalibracije nizkotonskega zvočnika.

Nasvet

- Preverite lahko razdaljo med položajem poslušanja in posameznimi zvočniki. Glej stran 55.

Nadzor TV sprejemnika s priloženim daljinskim upravljalnikom

Z uporabo sledečih tipk lahko nadzirate TV sprejemnik (samo znamke Sony). Uporabite te tipke (razen TV I/⏻, TV INPUT in TV VOL +/-) med držanjem TV tipke.

Opomba

- Morda nadzor TV sprejemnika ali uporaba nekaterih tipk ne bo možna, kar pa je odvisno od TV sprejemnika.

S pritiskom	Lahko
TV I/⏻	Vklop/izklop TV sprejemnika
THEATRE	Uživajte v sliki, ki je najbolj primerna za filme.
TV INPUT	Preklop vhodnega vira za TV med TV in drugimi vhodnimi viri
TV VOL +/-	Nastavitev TV glasnosti
PROG +/-*	Izbira TV kanala
Številske tipke*, -/-* ENTER*	Izbira TV kanala
TOOLS*	Prikaz menija postopkov za trenutno vsebino
RETURN*	Vrnitev na prejšnji kanal ali stopnjo v meniju TV.
MENU*	Prikaz menija TV
MUTING*	Začasn izklop zvoka na TV
↑/↓/←/→*, ⊕*	Izbira postavke v meniju

* Te tipke lahko uporabite samo med držanjem tipke TV.

Uporaba zvočnih učinkov

Ojačanje nizkih frekvenc

Nizke (bas) frekvence lahko ojačate.

Pritisnite DYNAMIC BASS.

Na prikazovalniku se izpiše »D.BASS ON« ali nizke frekvence se posledično ojačajo.

Izklop zvočnega učinka

Ponovno pritisnite DYNAMIC BASS.

Uživanje ob zvoki pri nizki glasnosti

Ob zvočnih učinkih ali dialogu lahko uživate tudi pri nizkih glasnostih, kot to lahko tudi v kinematografski dvorani. Funkcija je še posebej priročna pri gledanju filmov pozno ponoči.

Pritisnite NIGHT

Na prikazovalniku se pojavi sporočilo »NIGHT ON« in zvočni učinek je vklopljen.

Opombi

- Ta učinek ne deluje pri Super Audio CD. Če med »NIGHT ON« vstavite Super Audio CD, se zvočni učinek samodejno izklopi.
- Če se zvok oddaja preko sredinskega zvočnika, je ta učinek še posebej poudarjen, ker se govor (filmski dialogi, itd.) lažje sliši. Če se zvok ne oddaja preko sredinskega zvočnika ali če uporabljate slušalke, sistem prilagodi glasnost na najboljše nivo.

Izklop zvočnega učinka

Ponovno pritisnite NIGHT.

Uporaba časovnika za samodejni izklop

Sistem lahko nastavite tako, da se samodejno izklopi ob nastavljenem času in tako lahko zaspate med poslušanjem glasbe. Čas lahko nastavite v 1 ali 10-minutnih korakih.

Pritisnite SLEEP.

Z vsakim pritiskom tipke SLEEP se prikaz minut (preostali čas) spremeni za 10 minut. Ko nastavite časovnik za samodejni izklop, na prikazovalniku utripa »SLEEP«.

Preverjanje preostalega časa

Enkrat pritisnite tipko SLEEP.

Spreminjanje preostalega časa

Zaporedoma pritisnite SLEEP za izbiro zelenega časa.

Preklic funkcije časovnika za samodejni izklop

Zaporedoma pritisnite SLEEP, dokler se na prikazovalniku ne izpiše »SLEEP OFF«.

Nastavitev časovnika preko systemskega menija

- 1 Pritisnite SYSTEM MENU.**
- 2 Zaporedoma pritisnite ↑/↓, da se na prikazovalniku prikaže »SLEEP« in nato pritisnite ⊕ ali →.**
- 3 Pritisnite ↑/↓ za izbiro nastavitve.**

Minutni prikaz (preostali čas) se spreminja v 10-minutnih korakih.

Nasvet

- Preostali čas lahko izberete s pritiskom številskih tipk. V tem primeru lahko čas nastavite v enominutnih korakih.

- 4 Pritisnite ⊕.**
Nastavitev se izvede in v prikazovalniku utripa »SLEEP«.
- 5 Pritisnite SYSTEM MENU.**
Sistemskega meni se izklopi.

Spreminjanje svetlosti prikazovalnika na sprednji plošči

Svetlost prikazovalnika lahko nastavite na dve stopnji.

- 1** Pritisnite **SYSTEM MENU**.
- 2** Zaporedoma pritisnite \uparrow/\downarrow , da se na prikazovalniku prikaže »DIMMER« in nato pritisnite \oplus ali \rightarrow .
- 3** Pritisnite \uparrow/\downarrow za izbiro svetlosti prikazovalnika na sprednji plošči.
»DIMMER OFF«: Svetlo.
»DIMMER ON«: Temno.
- 4** Pritisnite \oplus .
Nastavitev se izvede.
- 5** Pritisnite **SYSTEM MENU**.
Sistemski meni se izklopi.

Prikaz informacij o disku

Prikaz časa predvajanja in preostalega časa na prikazovalniku na sprednji plošči

Zaporedoma pritisnite tipko **DISPLAY**.

Z vsakim pritiskom tipke **DISPLAY** se med predvajanjem diska prikaz spremeni:

① \rightarrow ② \rightarrow ... \rightarrow ① \rightarrow ...

Nekatere prikazane informacije bodo morda izginile po nekaj sekundah.

■ **DVD VIDEO/DVD-VR**

- ① Čas predvajanja za trenutni naslov.
- ② Preostali čas za trenutni naslov.
- ③ Čas predvajanja za trenutno poglavje.
- ④ Preostali čas za trenutno poglavje.
- ⑤ Ime diska.
- ⑥ Naslov in poglavje.

■ **VIDEO CD (brez PBC funkcij)/Super Audio CD/CD**

- ① Čas predvajanja za trenutni posnetek.
- ② Preostali čas za trenutni posnetek.
- ③ Čas predvajanja celotnega diska.
- ④ Preostali čas celotnega diska.
- ⑤ Ime posnetka.
- ⑥ Posnetek in kazalo*.

* Samo pri VIDEO CD/Super Audio CD.

■ **Super VCD**

- ① Čas predvajanja trenutnega posnetka
- ② Besedilo posnetka
- ③ Številka posnetka in indeksa

■ **DATA CD (MP3 datoteka)/ DATA DVD (MP3 datoteka)**

- ① Čas predvajanja in številka trenutne skladbe.
- ② Ime posnetka (datoteke)*

* Če ima MP3 datoteka ID3 označbo, potem sistem prikaže ime mape/posnetka (datoteke) iz ID3 informacij.

Sistem lahko podpira ID3 verzije 1.0/1.1/2.2/2.3. Prikaz ID3 verzije 2.2/2.3 im prednost, če se pri posamezni MP3 datoteki uporablja tako ID3 označba verzije 1.0/1.1 kot tudi verzije 2.2/2.3.

■ DATA CD (DivX video datoteka)/ DATA DVD (DivX video datoteka)

- ① Čas predvajanja trenutne datoteke.
- ② Ime trenutne datoteke.
- ③ Trenutni album in številka datoteke.

Opombe

- Ta sistem lahko prikaže samo prvo stopnjo DVD/CD besedila, kot je ime diska ali naslov.
- Če imena Mp3 datoteke ni možno prikazati, se namesto tega na prikazovalniku izpiše »*«.
- Odvisno od besedila se ime diska ali ime skladbe morda ne bo prikazalo.
- Čas predvajanja pri MP3 datotekah in DivX video datotekah* se morda ne bo prikazal pravilno.

Nasvet

- Če sistem predvaja VIDEO CD s PBC funkcijami, se prikaže čas predvajanja.

Prikaz časa predvajanja in preostalega časa na TV zaslonu

1 Med predvajanjem pritisnite DISPLAY.

Na TV zaslonu se prikaže sledeč prikaz.

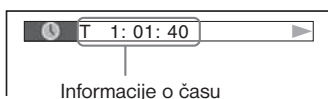

2 Za spreminjanje informacij o času zaporedoma pritisnite tipko DISPLAY.

Prikaz in vrsta časa, ki ga lahko preverite, sta odvisna od predvajanega diska.

■ DVD VIDEO/DVD-VR

T *.*.*.*.*

Čas predvajanja trenutnega naslova.

T_ *.*.*.*.*

Preostali čas trenutnega naslova.

C *.*.*.*.*

Čas predvajanja trenutnega poglavja.

C_ *.*.*.*.*

Preostali čas trenutnega poglavja.

■ VIDEO CD (s PBC funkcijami)

..*.*

Čas predvajanja trenutnega prizora.

■ VIDEO CD (brez PBC funkcij)/ Super Audio CD/CD

T *.*.*.*

Čas predvajanja trenutnega posnetka.

T_ *.*.*.*

Preostali čas trenutnega posnetka.

D *.*.*.*

Čas predvajanja trenutnega diska.

D_ *.*.*.*

Preostali čas trenutnega diska.

■ DATA CD (MP3 datoteka)/DATA DVD (MP3 datoteka)

T *.*.*.*

Čas predvajanja trenutne skladbe.

■ DATA CD (DivX video datoteka)/ DATA DVD (DivX video datoteka)

..*.*.*

Čas predvajanja trenutne datoteke.

Opombi

- V nekaterih jezikih se morda ne bodo prikazale črke/znaki.
- Glede na vrsto predvajanega diska lahko sistem prikaže samo omejeno število znakov. Torej se glede na disk morda ne bodo prikazale vse črke ali znaki.

Preverjanje informacij o predvajanju diska

Preverjanje DVD/Super Audio CD/CD besedila

Zaporedoma pritisnite DISPLAY med predvajanjem, da se prikaže besedilo posneto na DVD/Super Audio CD/CD.

DVD/Super Audio CD/CD besedilo se prikaže samo, če je posneto na disku. Spreminjanje besedila ni možno. Če disk ne vsebuje besedila, se na pojavi sporočilo »NO TEXT«.

Dvorak/Tchaikovsky /NedPho/Kreizberg
Adagio - Allegro molto

Preverjanje DATA CD/DATA DVD (MP3 datoteka/DivX video datoteka3)) besedila

S pritiskom tipke DISPLAY med predvajanjem MP3 datotek ali DivX video datotek na DATA CD/DATA DVD lahko na TV zaslonu prikažete ime mape/MP3 datoteke/ DivX video datoteke3) in avdio razmerje prenosa (količina podatkov na sekundo glede na trenutni zvok).

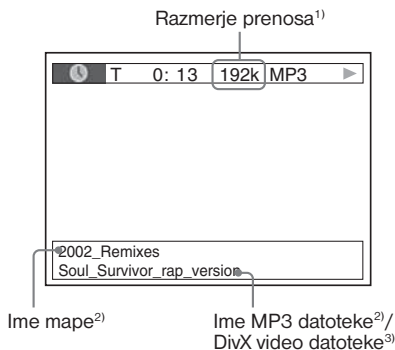

- ¹) Se pojavi, če: predvajate MP3 datoteko na DATA CD/DATA DVD predvajate DivX video datoteko, ki vsebuje MP3 avdio signale na DATA CD/ DATA DVD.
- ²) Če ima MP3 datoteka ID3 označbo, potem sistem prikaže ime mape/posnetka (datoteke) iz ID3 informacij. Sistem lahko podpira ID3 verzije 1.0/1.1/2.2/2.3. Prikaz ID3 verzije 2.2/2.3 ima prednost, če se pri posamezni MP3 datoteki uporabita tako ID3 označba verzije 1.0/1.1 kot tudi verzije 2.2/2.3.

Preverjanje informacij o datumu pri JPEG slikovnih datotekah

Med predvajanjem lahko preverite informacije o datumu, če je Exif* označba posneta z JPEG slikovno datoteko.

Med predvajanjem dvakrat pritisnite  DISPLAY.

Na TV zaslonu se prikaže Nadzorni meni.

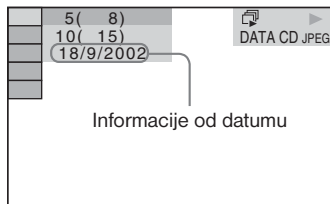

* »Exchangeable Image File Format« je slikovni format za digitalne kamere, ki ga je določila Zveza japonskih proizvajalcev elektronske in informacijske tehnologije (JEITA).

Nasvet

- Informacije o datumu so [DD/MM/YYYY].
DD: Dan
MM: Mesec
YYYY: Leto

Priklic tovarniških nastavitev

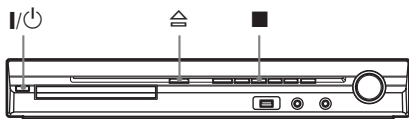

Priklic tovarniških nastavitev za sistemske parametre, kot so shranjene postaje



- 1** Pritisnite I/⏻ za vklop sistema.
- 2** Hkrati pritisnite ■, ⌂ in I/⏻ na napravi.
Na prikazovalniku se izpiše »COLD RESET« in sistem povrne tovarniške nastavitve.

Priklic tovarniških nastavitev v Nastavitvah [SETUP]

Tudi pri [SETUP] nastavitvah (stran 50), razen za [PARENTAL CONTROL], lahko povrnete tovarniške nastavitve.

- 1** Zaporedoma pritisnite FUNCTION +/-, da se na prikazovalniku izpiše »DVD«.
- 2** Pritisnite  DISPLAY, ko je sistem v zaustavljenem načinu.
Na TV zaslonu se prikaže Nadzorni meni.
- 3** S pritiskom ↑/↓ izberite  [SETUP] in pritisnite ⊕.
Prikažejo se možnosti za [SETUP]
- 4** S pritiskom ↑/↓ izberite [CUSTOM] in nato pritisnite ⊕.
Prikaže se Nastavitveni prikaz.
- 5** S pritiskom ↑/↓ izberite [SYSTEM SETUP] in pritisnite ⊕.
Pojavijo se možnosti za [SYSTEM SETUP].

- 6** S pritiskom ↑/↓ izberite [RESET] in pritisnite →.
- 7** S pritiskom ←/→ izberete [YES].
Na tej točki lahko tudi prekinete postopek in se vrnete na prikaz Nadzornega menija, če izberete možnost [NO].
- 8** Pritisnite ⊕.
Med ponastavljanjem sistema ne pritisnite tipke I/⏻, ker postopek traja nekaj sekund.

Opomba

- Nastavitve za [MODE (MUSIC, IMAGE)], [INTERVAL], [EFFECT] in [MULTI/2CH] se tudi povrnejo na tovarniško nastavljenе vrednosti.

Dodatne informacije

Opozorila

Vir napajanja

- Če enote dlje časa ne nameravate uporabljati, jo izklopite iz stenske vtičnice. Pri izključevanju kabla držite za vtič in ne za sam kabel.

O postavitvi

- Napravo postavite na zračno mesto, da ne bi prišlo do premočnega segrevanja.
- Po daljšem času predvajanja pri visoki glasnosti se ohišje segreje. To ne predstavlja okvare. V tem primeru se ne dotikajte ohišja. Ne postavljajte enote v zaprt prostor, kjer je premalo zračenja, ker bi se naprava utegnila pregreti.
- Ne postavljajte predmetov na sistem, ker bi utegnili prekriti zračnike. Ne postavljajte sistema na mehko površino, kot je preproga, ker bi s tem utegnili zapreti zračnike na spodnji strani. Sistem je opremljen z močnim ojačevalnikom. Če prekrijete zračnike, se utegne enota pregreti in pokvariti.
- Ne postavljajte naprave na površine, prekrita z volneno odejo ali podobnim materialom ali v bližino zaves, ker bi s tem utegnili prekriti odprtine za zračenje naprave na spodnji strani predvajalnika.
- Naprave ne postavljajte v bližino virov toplote in je ne izpostavljajte sončnim žarkom; ne izpostavljajte je prahu ali mehanskim vibracijam in udarcem.
- Ne postavljajte naprave v nagnjen položaj. Narejena je za delovanje v vodoravnem položaju.
- Enota in diski naj bodo oddaljeni od naprav z močnimi magneti, kot so mikrovalovne pečice ali veliki zvočniki.
- Ne postavljajte težkih predmetov na enoto.

Uporaba

- Če napravo prenesete iz hladnega v topel prostor, se lahko v notranjosti tvori kondenzacijska vlaga, ki lahko poškoduje leče. Zato pred prvo priključitvijo naprave ali če jo prenesete iz hladnega v topel prostor pred vključitvijo počakajte približno eno uro.
- Kadar premikate predvajalnik, odstranite disk. V nasprotnem primeru se utegne disk poškodovati.

Naravnavanje glasnosti

- Ne povečujte glasnosti med poslušanjem zelo tihih delov ali ko ni avdio signala. Sicer lahko ob delih z največjo glasnostjo pride do poškodbe zvočnikov.

Čiščenje

- Očistite ohišje, sprednjo ploščo in kontrolne tipke z mehko krpo, rahlo navlaženo z blagim čistilom. Ne uporabljajte grobih krp, čistilnega praška ali topil, kot sta bencin in alkohol.
- Če imate kakršnakoli vprašanja ali probleme v zvezi z vašim predvajalnikom, se posvetujte z najbližjim pooblaščenim Sonyjevim prodajalcem.

Čiščenje diskov

- Ne uporabljajte komercialnega čistilnega diska, ker bi utegnil povzročiti okvaro.

Nekaj o barvah televizorja

- Če zvočniki povzročajo nepravilnosti v barvah, TV izklopite in ga nato po 15-ih ali 30-ih minutah ponovno vklopite. Če barve še vedno niso prave, namestite zvočnike dlje od televizorja.

POMEMBNO OBVESTILO

Opozorilo: Ta sistem omogoča neprekinjeno prikazovanje mirujoče video slike ali slike prikazovalnika na zaslonu. Dolgotrajen prikaz take slike na TV zaslonu utegne povzročiti trajno poškodbo TV zaslona. Projekcijski televizorji so še posebno občutljivi.

Nekaj o prenašanju sistema

- Pred premikanjem sistema odstranite disk in izključite omrežni kabel iz stenske vtičnice.

Opombe v zvezi z diski

Ravnanje z diski

- Da bo disk ostal čist, se ga dotikajte le na robu.
- Ne dotikajte se površine.



- Diskov ne izpostavljajte sončnim žarkom ali virom toplote. Ne imejte jih shranjenih v vozilu, parkiranem na soncu; notranjost avtomobila se lahko močno segreje.
- Po koncu predvajanja disk shranite v škatlico.

Čiščenje

- Pred predvajanjem disk očistite s čistilno krpico. Disk obrišite od sredine navzven.



- Ne uporabljajte topil kot so bencin, razredčilo ali drugih močnih čistil; ne uporabljajte antistatičnih pršilk, namenjenih čiščenju vinilnih gramofonskih plošč.

Ta sistem lahko predvaja le okrogle diske. Z uporabo nestandardnih diskov (npr. v obliki srca ali zvezde) lahko poškodujete sistem.



Ne uporabljajte diskov z dodatkom, npr. nalepko ali obročem.

Odpravljanje težav



Če med uporabo predvajalnika naletite na katero od težav, ki so opisane v nadaljevanju, upoštevajte podana navodila. Če se težave kljub temu nadaljujejo, se posvetujte z najbližjim zastopnikom podjetja Sony.

Če se pri uporabi pod-enote S-AIR (ni priložena) pojavijo težave s funkcijo S-AIR, naj prodajalec Sonyjevih naprav pregleda ves sistem (glavno enoto in pod-enoto S-AIR).

Napajanje

Težava	Rešitev
Naprava ni vključena.	<ul style="list-style-type: none">Preverite, če je omrežni kabel pravilno priključen na električno omrežje.Pritisnite na  za tem, ko napis »STANDBY« izginje s prikazovalnika sprednje plošče.
Če se na prikazovalniku sprednje plošče izmenično prikazujeta napisa „PROTECTOR“ in „PUSH POWER“	<ul style="list-style-type: none">S tipko  izključite sistem in za tem, ko se prikaže napis „STANDBY“, preverite naslednje postavke.Ali sta + in - kabla za zvočnik ustvarila kratek stik?Ali uporabljate ustrezne zvočnike?Ali kaj ovira zračnike na vrhu sistema?Ko ste preverili zgornje postavke in popravili težavo, ponovno vklopite sistem. Če še vedno ne najdete vzroka za težavo, se posvetujte z najbližjem prodajalcem Sony opreme.

Slika

Težava	Rešitev
Ni slike.	<ul style="list-style-type: none">Kabel SCART (EURO AV) ni pravilno priključen.Kabel SCART (EURO AV) je poškodovan.Predvajalnik ni priključen na ustrezni priključek  EURO AV INPUT (str. 20).Video vhod na televizorju ni pravilno nastavljen.Preverite način izhoda na vašem sistemu (str. 20).Ponovno priključite priključni kabel.Sistem je priključen v vhodno napravo, ki ni združljiva s HDCP (high-bandwidth digital content protection) (na sprednji plošči napis "HDMI" ne zasveti). Glej stran 20.Če za video izhod uporabite priključek HDMI OUT, utegne težavo rešiti sprememba video signala, ki potuje iz priključka HDMI OUT, in sicer s pritiskom na tipko VIDEO FORMAT (stran 27).Priključite TV in sistem z uporabo video priključka, ki ni HDMI OUT ter preklopite vhod televizorja na priključeni video vhod, tako da boste lahko videli prikaz na zaslonu. Spremenite vrsto video signala, ki potuje iz priključka HDMI OUT in preklopite vhod televizorja nazaj na HDMI. Če se slika še vedno ne prikaže, ponovite korake in preizkusite še druge možnosti.
Slika je motena.	<ul style="list-style-type: none">Disk je umazan ali z napako.Če je signal iz priključka EURO AV  OUTPUT (TO TV) popačen, spremenite vrsto video signala, ki potuje iz priključka HDMI OUT, tako da nastavite [HDMI RESOLUTION] v (HDMI SETUP) na (720x576p) (stran 27).

Težava	Rešitev
Tudi če je v [TV TYPE] pod [VIDEO SETUP] nastavite razmerje slike, slika ne izpolni celega TV zaslona.	<ul style="list-style-type: none"> Razmerje slike je na disku tovarniško določeno.
Na TV zaslonu se pojavijo barvne nepravilnosti.	<ul style="list-style-type: none"> Nizkotonec in sprednja zvočnika tega sistema sta magnetno zaščitena. Vseeno pa se utegne pojaviti nekaj magnetnega polja, ker je magnet zelo močan. V tem primeru preverite naslednje: <ul style="list-style-type: none"> Če uporabljate zvočnike s televizorjem, ki vključuje katodno cev, ali projektor, postavite zvočnike najmanj 0,3 m od televizorja. Če se barvne nepravilnosti nadaljujejo, izklopite televizor, nato pa ga po 15 – 30-ih minutah ponovno vklopite. Če se pojavi zavijanje, premaknite zvočnike dlje od televizorja. Prepričajte se, da v bližini zvočnikov ni nobenih magnetnih predmetov.

Zvok

Težava	Rešitev
Ni zvoka.	<ul style="list-style-type: none"> Kabel za zvočnik ni pravilno priključen. Pritisnite tipko MUTE na daljinskem upravljalniku, če se na prikazovalniku prikaže napis "MUTING ON". Predvajalnik je v stanju začasne ustavitve ali počasnega predvajanja. Pritisnite tipko ▷ za vrnitev na običajni način predvajanja. Predvajalnik izvaja hitro predvajanje naprej ali nazaj. Pritisnite tipko ▷ za vrnitev na običajni način predvajanja. Preverite nastavitve zvočnikov (stran 55). Oprema, priključena v priključek HDMI OUT, ne ustreza formatu avdio signala. V tem primeru nastavite [AUDIO (HDMI)] pod [CUSTOM SETUP] na [PCM] (stran 53).
Priključek HDMI OUT ne oddaja nobenega zvoka.	<ul style="list-style-type: none"> Nastavite [AUDIO (HDMI)] pod [CUSTOM SETUP] na [ON] (stran 53). Priključek HDMI OUT je priključek v napravo DVI (digital visual interface) (priključki DVI ne sprejemajo avdio signalov). Priključek HDMI OUT ne oddaja SADC zvoka. Poskusite naslednje: ① Izklopite sistem in ga nato ponovno vklopite. ② Izklopite priključeno napravo in jo nato ponovno vklopite. ③ Izklopite in nato ponovno priključite kabel HDMI.
Levi in desni zvok nista v pravem razmerju ali sta zamenjana	<ul style="list-style-type: none"> Preverite, če so zvočniki in komponente pravilno priključeni.
Nizkotonec ne oddaja zvoka	<ul style="list-style-type: none"> Preverite priključitev in nastavitve zvočnikov (strani 19, 55). Izberite "A. F. D. STD" za "DEC. MODE" (str. 30).
V zvočnikih je slišati šumenje	<ul style="list-style-type: none"> Preverite, če so zvočniki in komponente pravilno priključeni. Preverite, če so priključni kabli odmaknjeni od transformatorja ali motorja in vsaj 3 metre oddaljeni od televizorja ali fluorescentne luči. Odmaknite televizor od avdio komponent. Priključki so umazani. Obrišite jih s krpo, malce navlaženo z alkoholom. Očistite disk.

Težava	Rešitev
Med predvajanjem diska VIDEO CD, CD ali datoteke MP3, zvok izgubi stereo učinek	<ul style="list-style-type: none"> • S pritiskom na tipko AUDIO nastavite "AUDIO" na "STEREO" (str. 35) • Preverite se, če ste ustrezno priključili predvajalnik.
Med predvajanjem zvočnega zapisa Dolby Digital ali MPEG je učinek "surround" težko zaznati	<ul style="list-style-type: none"> • Preverite nastavitve za »DEC. MODE« (str. 30) • Preverite priključitve in nastavitve zvočnikov (str. 19, 55). • Pri nekaterih DVD-jih izhodni signal morda ni 5.1 kanalni, temveč mono ali stereo, tudi če je zvočni zapis posnet v formatu Dolby Digital ali MPEG.
Zvok prihaja samo iz srednjega zvočnika	<ul style="list-style-type: none"> • Pri nekaterih diskih oddaja zvok samo srednji zvočnik.
Srednji zvočnik ne oddaja zvoka	<ul style="list-style-type: none"> • Preverite priključitev zvočnikov in nastavitve (str. 19, 55). • Preverite nastavitve za »DEC. MODE« (str. 30) • Pri nekaterih izvorih bo učinek srednjega zvočnika manj očitien. • Predvaja se 2-kanalni izvor.
Prostorski zvočniki ne oddajajo zvoka ali pa oddajajo zvok zelo nizke jakosti.	<ul style="list-style-type: none"> • Preverite priključitev in nastavitve zvočnikov (str. 19, 55). • Preverite nastavitve za »DEC. MODE« (str. 30) • Pri nekaterih izvorih bo učinek prostorskih zvočnikov manj očitien. • Predvaja se 2-kanalni izvor.
Priključek DIGITAL IN COAXIAL/OPTICAL ne oddaja zvoka.	<ul style="list-style-type: none"> • Frekvenca vzorčenja vhodnega signala je več kot 48 kHz.

Delovanje



Težava	Rešitev
Radijskih postaj ni mogoče uglasiti.	<ul style="list-style-type: none"> • Preverite, če so antene ustrezno priključene. Nastavite antene in po potrebi priključite zunanjo anteno. • Signal postaje je prešibek (pri uporabi samodejnega uglaševanja). Uporabite neposredno uglaševanje. • Ni nastavljenih postaj ali pa so bile nastavljene postaje izbrisane (pri uglaševanju s pregledovanjem nastavljenih postaj). Nastavite postaje (str. 58). • Pritisnite tipko DISPLAY, da se na prikazovalniku prikaže frekvenca.
Med poslušanjem AM radia se pojavi šum.	<ul style="list-style-type: none"> • Preverite postavitev AM začne antene in kabla (stran 23).
Daljinski upravljalnik ne deluje	<ul style="list-style-type: none"> • Odstranite ovire med daljinskim upravljalnikom in predvajalnikom. • Daljinski upravljalnik približajte predvajalniku. • Daljinski upravljalnik usmerite proti senzorju na predvajalniku. • Če so baterije v daljinskem upravljalniku slabe, jih zamenjajte z novimi.
Diska ni mogoče predvajati	<ul style="list-style-type: none"> • V predvajalniku ni diska. • Disk ni pravilno vstavljen. • Disk vstavite v predvajalnik tako, da je stran s posnetkom na spodnji strani. • Disk je umazan. • Na predvajalniku ni možno predvajati CD-ROM-ov, itd. (str. 5). • Na DVD-ju preverite kodo področja. • Znotraj sistema se je nabrala vlaga. Odstranite disk in pustite sistem prižgan približno pol ure.

Težava	Rešitev
Predvajanje zvočnih posnetkov MP3 ni mogoče.	<ul style="list-style-type: none"> • DATA CD ni posnet v formatu MP3, ki ustreza standardu ISO9660 Level 1/Level 2 ali Joliet. • Zvočni posnetek MP3 nima končnice “.MP3”. • Podatki niso formatirani v MP3, čeprav imajo končnico “.MP3”. • Podatki niso podatki standarda MPEG1 Audio Layer 3. • Sistem ne more predvajati zvočnih posnetkov v formatu MP3-PRO. • Nastavitev [MODE (MUSIC, IMAGE)] je bila nastavljena na [IMAGE] (stran 40). • Če ne morete spremeniti nastavitve [MODE (MUSIC, IMAGE)], ponovno vstavite disk ali izklopite in nato ponovno vklopite sistem. • Disk DATA CD/DATA DVD vključuje filmsko datoteko DivX.
Predvajanje slikovnih datotek JPEG ni mogoče.	<ul style="list-style-type: none"> • DATA CD ni posnet v formatu JPEG, ki ustreza standardu ISO9660 Level 1/Level 2 ali Joliet. • DATA DVD ni posnet v formatu JPEG, ki ustreza standardu UDF (Universal Disk Format). • Slikovna datoteka nima končnice “.JPG” ali “.JPEG”. • Slikovna datoteka je večja od 3 072 (širina) x 2 048 (višina) v običajnem načinu ali več kot 2 000 000 slikovnih točk v načinu Progressive JPEG. • Nastavitev [MODE (MUSIC, IMAGE)] je bila nastavljena na [MUSIC] (stran 40). • Če ne morete spremeniti nastavitve [MODE (MUSIC, IMAGE)], ponovno vstavite disk ali izklopite in nato ponovno vklopite sistem. • Disk DATA CD/DATA DVD vključuje filmsko datoteko DivX.
Zvočni posnetki MP3 in slikovne datoteke JPEG se začnejo predvajati hkrati.	<ul style="list-style-type: none"> • V načinu [MODE (MUSIC, IMAGE)] je izbran način [AUTO] (stran 44).
Filmske datoteke DivX ni mogoče predvajati.	<ul style="list-style-type: none"> • Datoteka ni bila ustvarjena v formatu DivX. • Datoteka nima končnice “.AVI” ali “.DIVX”. • DATA CD/DATA DVD ni ustvarjan v formatu DivX, ki ustreza standardom ISO 9660 Level 1/Level 2 ali Joliet/UDF. • Filmska datoteka DivX je večja od 720 (širina) x 575 (višina). • Naslovi albuma/posnetka/datoteke se ne prikaže pravilno • Sistem lahko prikaže samo črke abecede in številke. Ostali znaki se prikažejo kot „“.
Predvajanje se ne izvaja od začetka diska.	<ul style="list-style-type: none"> • Izbrano je programirano predvajanje, naključno predvajanje ali predvajanje s ponavljanjem. • Pritisnite tipko CLEAR, da se funkcije pred predvajanjem diska, prekličejo. • Izbrali ste nadaljevanje predvajanja. Pri ustavljeni enoti pritisnite ■ na sistemu ali na daljinskem upravljalniku in začnite s predvajanjem (str. 37). • Pri nekaterih diskih se utegne meni samodejno pojaviti na zaslonu.
Sistem samodejno začne predvajati DVD.	<ul style="list-style-type: none"> • DVD izvaja funkcijo samodejnega predvajanja.

Težava	Rešitev
Predvajanje se samodejno ustavi	<ul style="list-style-type: none"> • Pri nekaterih diskih je posnet signal za samodejno prekinitve (auto pause signal). Pri predvajanju takih diskov, predvajalnik ob tem signalu ustavi predvajanje.
Nekaterih funkcij, na primer ustavitve, iskanja, počasnega predvajanja ali ponavljajočega predvajanja ni mogoče izvesti	<ul style="list-style-type: none"> • Pri nekaterih diskih se lahko zgodi, da katera od omenjenih funkcij ni na voljo. Glejte navodila za uporabo, ki so priložena disku.
Sporočila na zaslonu se ne pojavijo v zelenem jeziku	<ul style="list-style-type: none"> • Pri nastavitvah "LANGUAGE SETUP" pri točki "OSD" izberite jezik (str. 51).
Jezika, v katerem se predvaja zvok, ni možno spremeniti.	<ul style="list-style-type: none"> • Zvok na DVD-ju ni posnet v več jezikih. • Menjava jezika za zvok na tem DVD-ju je prepovedana.
Jezika za podnapise ne morete zamenjati.	<ul style="list-style-type: none"> • Zvok na DVD-ju ni posnet v več jezikih. • Menjava jezika za zvok na tem DVD-ju je prepovedana.
Podnapisov ne morete izključiti	<ul style="list-style-type: none"> • Pri nekaterih DVD-jih izključitev podnapisov ni možna.
Zornega kota ni mogoče spremeniti.	<ul style="list-style-type: none"> • DVD ne vsebuje posnetkov z več zornih kotov (str. 34). • Menjava zornega kota je na tem DVD-ju prepovedana.
Nosilec diska se ne odpre, v prikazovalniku se prikaže napis »LOCKED«	<ul style="list-style-type: none"> • Posvetujte se z najbližjim zastopnikom podjetja Sony.
Na TV zaslonu se pri predvajanju diska DATA CD ali DATA DVD prikaže napis [Data error]	<ul style="list-style-type: none"> • Zvočni posnetek MP3/slikovna datoteka JPEG/filmska datoteka DivX, ki jo želite predvajati je poškodovana. • Podatki niso podatki v standardu MPEG 1 Audio Layer 3. • Format slikovne datoteke JPEG ne ustreza standardu DCF. • Slikovna datoteka JPEG ima končnico »JPG« ali »JPEG«, a ni formata JPEG. • Datoteka, ki jo želite predvajati ima končnico ".AVI" ali ".DIVX", a ni formata DivX ali pa je v formatu DivX, vendar ne ustreza profilu standarda DivX Certified.
Sistem ne deluje pravilno.	<ul style="list-style-type: none"> • Izvlecite omrežni kabel iz stenske vtičnice in ga čez nekaj minut ponovno vključite.
Funkcija HDMI CONTROL ne deluje.	<ul style="list-style-type: none"> • Če oznaka »HDMI« na prikazovalniku sprednje plošče ne zasveti, preverite povezavo HDMI (str. 20). • Nastavite [CONTROL FOR HDMI] pod [HDMI SETUP] na [ON] (str. 52). • Prepričajte se, da je priključena komponenta združljiva s funkcijo CONTROL FOR HDMI. • Prepričajte se, da je omrežni kabel priključene naprave pravilno priključen. • Preverite nastavev za funkcijo HDMI CONTROL na priključeni komponenti. Oglejte si navodila za uporabo komponente. • Če spremenite priključitev HDMI, priključite in izključite omrežni kabel ali če pride do izpada elektrike, nastavite [CONTROL FOR HDMI] v [HDMI SETUP] na [OFF], nato nastavite [CONTROL FOR HDMI] na [ON] (str. 52). • Podrobnosti si oglejte v poglavju »Uporaba funkcije upravljanja vmesnika HDMI za »BRAVIA« Sync« (stran 62).

Težava	Rešitev
Med uporabo funkcije »System Audio Control« sistem in TV ne oddajata zvoka.	<ul style="list-style-type: none"> • Nastavite [AUDIO (HDMI)] v [CUSTOM SETUP] na [ON] (str. 53). • Prepričajte se, da je priključen TV združljiv s funkcijo »System Audio Control«. • Podrobnosti si oglejte v poglavju »Uporaba funkcije upravljanja vmesnika HDMI za »BRAVIA« Sync« (stran 62).

USB naprava

Težava	Rešitev
Na prikazovalniku sprednje plošče se prikaže napis »OVERLOAD«.	<ul style="list-style-type: none"> • Pojavila se je težava v zvezi z nivojem električnega toka iz  (USB) vrat. Izklopite sistem in izključite USB napravo iz  (USB) vrat. Prepričajte se, da težava ni v USB napravi. Če prikaz ne izgine, se posvetujte s prodajalcem opreme Sony.
Ali uporabljate USB napravo, ki jo sistem podpira?	<ul style="list-style-type: none"> • Če priključite USB napravo, katere sistem ne podpira, se utegnejo pojaviti naslednje težave: <ul style="list-style-type: none"> - Sistem ne prepozna USB naprave, - Imena datotek in map se ne prikažejo na sistemu, - Predvajanje ni mogoče, - Zvok prekinja, - Pojavi se šum, - Zvok je popačen, - Snemanje se ustavi še pred koncem.
Ni zvoka	<ul style="list-style-type: none"> • USB naprava ni pravilno priključena. Izključite sistem, nato ponovno priključite USB napravo-
Zvok je popačen.	<ul style="list-style-type: none"> • Hitrost prenosa podatkov med kodiranjem avdio datotek je zelo nizka. V USB napravo pošljite avdio datoteke, kodirane pri višji hitrosti prenosa podatkov.
Pojavi se šum / zvok prekinja.	<ul style="list-style-type: none"> • Izključite sistem, nato ponovno priključite USB napravo. • Šum se je morda pojavil že med snemanjem ali kopiranjem. Izbrišite datoteko in jo nato ponovno posnemite ali kopirajte. • Kopirajte datoteke v računalnik, formatirajte USB napravo v formatu FAT12, FAT16 ali FAT32 in ponovno kopirajte datoteke v USB napravo.* <p>* Sistem podpira formate FAT12, FAT16 ali FAT32, a nekatere USB naprave morda ne podpirajo vseh. Podrobnosti si oglejte v navodilih za uporabo USB naprave ali se posvetujte s proizvajalcem.</p>
USB naprave ni mogoče priključiti v USB vrata.	<ul style="list-style-type: none"> • USB napravo hočete priključiti v obratni smeri. Priključite jo v pravi smeri.
USB naprava, ki ste jo uporabljali na drugi napravi, ne deluje.	<ul style="list-style-type: none"> • Morda je posneta v formatu, ki ga sistem ne podpira. V tem primeru najprej ustvarite varnostne kopije pomembnih datotek na USB napravi, tako da jih kopirate na trdi disk računalnika. Nato formatirajte USB napravo s sistemom datotek FAT12, FAT16 ali FAT32 in ponovno prenesite avdio datoteke v USB napravo.* <p>* Sistem podpira formate FAT12, FAT16 ali FAT32, a nekatere USB naprave morda ne podpirajo vseh. Podrobnosti si oglejte v navodilih za uporabo USB naprave ali se posvetujte s proizvajalcem.</p>

Težava	Rešitev
Napis »READING« je prikazan dlje časa.	<ul style="list-style-type: none"> • Postopek branja podatkov utegne trajati dlje časa v naslednjih primerih: <ul style="list-style-type: none"> - Na USB napravi je mnogo map in datotek, - Struktura datoteke je zelo kompleksna, - Zmogljivost pomnilnika je velika, - Notranji pomnilnik je fragmentiran. • Sony priporoča naslednje: <ul style="list-style-type: none"> - Skupno število map na USB napravi: največ 200 - Skupno število datotek na mapo: največ 150
Napaka v prikazu	<ul style="list-style-type: none"> • Ponovno pošljite glasbene podatke v USB napravo, ker so bili podatki, shranjeni v USB napravi, morda poškodovani. • Znakovne kode, ki jih lahko sistem prikaže lahko sestojijo le iz števil in črk. Ostalih znakov ne prikaže pravilno.
Na prikazovalniku sprednje plošče se med predvajanjem USB naprave prikaže napis »DATA ERROR«.	<ul style="list-style-type: none"> • Avdio datoteka/JPEG slikovna datoteka, ki jo želite predvajati, je poškodovana. • Podatki niso v formatu MPEG1 Audio Layer3. • Format slikovne datoteke JPEG ne ustreza standardu DCF. • Slikovna datoteka JPEG ima končnico »JPG« ali »JPEG«, ni pa format JPEG.
Predvajanje se ne začne.	<ul style="list-style-type: none"> • Izklopite sistem, nato ponovno priključite USB napravo. • Priključite USB napravo, katero lahko sistem predvaja (stran 69). • Pritisnite na  za začetek predvajanja.
Predvajanje se ne začne od prvega posnetka.	<ul style="list-style-type: none"> • Izklopite funkcijo »Repeat Play« (stran 69).
USB naprave (avdio datoteka/slikovna datoteka JPEG) ni mogoče predvajati.	<ul style="list-style-type: none"> • Sistem ne podpira USB naprave, formatirane z drugim sistemom datotek kot FAT12, FAT16 in FAT32*. • Datotek, ki so kodirane ali zaščitene z geslom, ni mogoče predvajati. • MP3 datoteka nima končnice »MP3«. • WMA datoteka nima končnice »wma«. • AAC datoteka nima končnice »m4a«. • Podatki niso shranjeni v zelenem formatu. • MP3 datotek v drugem formatu kot MPEG1 audio Layer 3, ni mogoče predvajati. • Sistem lahko predvaja samo do globine 8-ih map. • Pri avdio datotekah/JPEG slikovnih datotekah preverite nastavitve [MODE (MUSIC, IMAGE)] (stran 66, 67). • Število map presega 200. • Število map presega 150. • Pri avdio datotekah/JPEG slikovnih datotekah mapa vsebuje več kot 150 datotek. • JPEG slikovna datoteka nima končnice »JPG« ali »JPEG«. • WMA datoteke, formata WMA DRM, WMA Lossless ali WMA PRO, ni mogoče predvajati. • AAC datoteke formata AAC DRM ali AAC Lossless ni mogoče predvajati. <p>* Sistem podpira formate FAT12, FAT16 in FAT32, vendar nekatere USB naprave ne podpirajo vseh formatov FAT. Podrobnosti si oglejte v navodilih za uporabo USB naprave ali se posvetujte s proizvajalcem.</p>

Težava	Rešitev
Pri avdio datotekah in JPEG slikovnih datotekah traja dlje, da se predvajanje začne, kot pri drugih.	<ul style="list-style-type: none"> • Ko sistem prebere vse datoteke na USB napravi, utegne trajati dlje kot običajno, da se predvajanje začne, če: <ul style="list-style-type: none"> - Je število map ali datotek zelo veliko, - Je struktura map ali datotek zelo kompleksna, - Je zmogljivost pomnilnika zelo velika, - Je datoteka zelo velika. - Je fizična struktura v pomnilniku fragmentirana. • Sony priporoča, da upoštevate naslednje: <ul style="list-style-type: none"> - Skupno število map na USB napravi: največ 200 - Skupno število na mapo: najmanj 150.
Ne morete začeti snemati/kopirati na USB napravo.	<ul style="list-style-type: none"> • Pojavijo se lahko naslednje težave: <ul style="list-style-type: none"> - USB naprava je polna, - Število MP3 datotek in map na USB napravi je dosegla zgornjo mejo. - USB naprav je zaščiten pred presnemavanjem.
Snemanje/kopiranje se ustavi pred koncem.	<ul style="list-style-type: none"> • Hitrost komuniciranja USB naprave je zelo počasna. Priključite USB napravo, katero sistem lahko predvaja. • Če večkrat snemate, kopirate in brišete, postane struktura datoteke v USB napravi kompleksna. Sledite postopku za formatiranje USB naprave, ki je opisan v navodilih za uporabo. Če s tem ne rešite težave, se posvetujte s prodajalcem opreme Sony.
Pri snemanju na USB napravo pride do napake.	<ul style="list-style-type: none"> • Uporabljate USB napravo, katere sistem ne podpira. Oglejte si poglavje »USB naprave, ki jih lahko predvajate«. • USB napravo ste med snemanjem/kopiranjem izključili. Izbršite delno posneto datoteko in ponovite snemanje/kopiranje. Če s tem ne rešite težave, utegne biti USB naprava poškodovana. Sledite postopku za formatiranje USB naprave, ki je opisan v navodilih za uporabo. Če se težava nadaljuje, se posvetujte s prodajalcem opreme Sony.
Avdio datotek ali map na USB napravi ni mogoče izbrisati.	<ul style="list-style-type: none"> • Preverite, če je USB naprava zaščiten pred presnemavanjem. • USB napravo ste med brisanjem izključili. Izbršite delno posneto datoteko. Če s tem ne rešite težave, utegne biti USB naprava poškodovana. Sledite postopku za formatiranje USB naprave, ki je opisan v navodilih za uporabo. Če se težava nadaljuje, se posvetujte s prodajalcem opreme Sony.

Funkcija S-AIR

Težava	Rešitev
Povezava S-AIR (prenos zvoka) ni vzpostavljena; indikator pod-enote S-AIR ne stori naslednjega: <ul style="list-style-type: none"> • Se ne izklopi, • Ne utripa, • Ne sveti rdeče. 	<ul style="list-style-type: none"> • Če uporabljate glavno enoto S-AIR, jo postavite najmanj 8 m stran od enote. • Potrdite ID enote in pod-enote S-AIR (stran 76). • Izvedli ste združitev enote in druge pod-enote S-AIR. Opravite združitev zelene pod-enote S-AIR (stran 78). • Enota je združena z drugo pod-enoto S-AIR. Prekličite združitev. • Namestite glavno enoto S-AIR in pod-enoto S-AIR stran od drugih brezžičnih izdelkov. • Pod-enota S-AIR je izklopljena. Prepričajte se, da je omrežni kabel priključen in vklopite pod-enoto.

Težava	Rešitev
Izdelek S-AIR ne oddaja zvoka.	<ul style="list-style-type: none"> • Če uporabljate glavno enoto S-AIR, jo postavite najmanj 8 m stran od enote. • Potrdite ID enote in pod-enote S-AIR (stran 76). • Potrdite nastavitve združitve (stran 78). • Postavite glavno enoto S-AIR in pod-enoto S-AIR bližje skupaj. • Izogibajte se uporabi naprav, ki ustvarjajo elektromagnetno energijo, kot je mikrovalovna pečica. • Namestite glavno enoto S-AIR in pod-enoto S-AIR stran od drugih brezžičnih izdelkov. • Prenehajte uporabljati druge brezžične izdelke. • Spremenite nastavev »RF CHANGE« (stran 80). • Spremenite ID nastavitvev za glavno enoto S-AIR in pod-enoto S-AIR. • Izklopite sistem in pod-enoto S-AIR, nato ju ponovno vklopite.
Pojavi se šum / zvok prekinja.	<ul style="list-style-type: none"> • Če uporabljate glavno enoto S-AIR, jo postavite najmanj 8 m stran od enote. • Postavite glavno enoto S-AIR in pod-enoto S-AIR bližje skupaj. • Izogibajte se uporabi naprav, ki ustvarjajo elektromagnetno energij , kot je mikrovalovna pečica. • Namestite glavno enoto S-AIR in pod-enoto S-AIR stran od drugih brezžičnih izdelkov. • Prenehajte uporabljati druge brezžične izdelke. • Spremenite nastavitvev »RF CHANGE« (stran 80). • Spremenite ID nastavitvev za glavno enoto S-AIR in pod-enoto S-AIR.

Funkcija samodiagnoze

(ko se na prikazovalniku prikažejo črke/številke)

Če se vključi funkcija samodiagnostike za preprečitev nepravilnega delovanja sistema, se na zaslonu in na prikazovalniku na prednji plošči pojavi petmestna servisna številka (na primer C 13 50) s kombinacijo črke in štirih števk. V tem primeru preverite naslednjo tabelo.

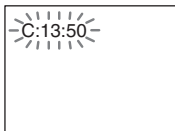

Prva tri mesta servisne številke	Vzrok in/ali ukrepanje
C13	Disk je umazan. ➔ Očistite disk s mehko krpico (stran 90).
C31	Disk ni pravilno vstavljen. ➔ Ponovno pravilno vstavite disk.
E XX (XX je številka)	Za preprečitev nepravilnega delovanja se je vključila funkcija samodiagnoze. ➔ Pri posvetu z zastopnikom podjetja Sony ali s pooblaščenim servisom navedite vseh pet mest servisne številke (na primer E 61 10).

Prikaz številke različice na zaslonu

Ko vklopite sistem, se utegne na zaslonu prikazati številka različice [VER.X.XX] (X je številka). Čeprav to ni napaka in je namenjena le Sonyjevemu servisiranju, običajna uporaba sistema ne bo mogoča. Izklopite sistem in ga ponovno vklopite.

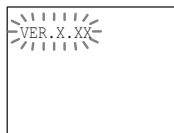

Tehnični podatki

Ojačevalnik

Način »stereo«	108 W + 108 W (3 omi pri 1 kHz, 1% THD)
Način »surround«	RMS izhodna moč, FL/FR/C/SR*: 142 W (na kanal pri 3 omih, 1 kHz, 10%) Nizkotonec*: 140 W (pri 3 omih, 80 Hz, 10% THD)

* Pri nekaterih nastavitvah zvočnega polja in izvora zvoka ne bo.

Vhodi (analogni)

LINE (AUDIO IN): Občutljivost: 450/250 mV

AUDIO IN: Občutljivost: 250/125 mV

Vhodi (digitalni)

TV (COAXIAL IN/OPTICAL IN):

Impedanca 75 omov/-

Izhodi (analogni)

PHONES: Sprejme slušalke z nizko in visoko impedanco

SACD/DVD sistem

Laser	polprevodniški laser (SACD/DVD: 650 nm) (CD: 790 nm) Čas emisije: neprekinjeno
Sistem signala	PAL/NTSC

USB

Hitrost pretoka podatkov, ki jo podpira

MP3 (MPEG 1 Audio Layer-3):
32 kb/s – 320 kb/s

WMA: 48 kb/s – 192 kb/s

AAC: 48 kb/s – 320 kb/s

Frekvenca vzorčenja:

MP3 (MPEG 1 Audio Layer-3):
32/44,1/48 kHz

WMA: 44,1 kHz

AAC: 44,1 kHz

Sprejemnik

Sistem PLL kvarčni digitalni sintetizirani sistem

FM sprejemnik

Območje uglasovanja 87,50 – 108,00 MHz (korak: 50 kHz)

Antena FM žična antena

Antenski priključki 75 omski

Medfrekvenca	10,7 MHz
AM sprejemnik	
Območje uglasovanja	531 – 1602 kHz (interval: 9 kHz)
Antena	AM zračna antena
Vmesna frekvenca	450 kHz

Video

Izhodi RGB: 0,7 V_{p-p} 75 omov
HDMI OUT: vrsta A (19-polni)

Sprednji (SS-TS82)

Sistem zvočnikov	polnega razpona, bas refleks, magnetno zaščiten
Enota	65 mm, konusni
Nazivna impedanca	3 omi
Mere (prbl.)	108 x 540 x 78 mm (š/v/g) 290 mm x 1045 mm – 1230 mm x 290 mm (š/v/g) s stojalom
Masa (prbl.)	1,2 kg 2,9 kg s stojalom

Srednji (SS-CT80)

Sistem zvočnikov	polnega razpona, bas refleks, magnetno zaščiten
Enota	65 mm, konusni
Nazivna impedanca	3 omi
Mere (prbl.)	265 x 93 x 71 mm (š/v/g)
Masa (prbl.)	0,7 kg

Nizkotonec (SS-TS80)

Sistem zvočnikov	polnega razpona, bas refleks, magnetno zaščiten
Enota	65 mm, konusni
Nazivna impedanca	3 omi
Mere (prbl.)	103 x 164 x 82 mm (š/v/g)
Masa (prbl.)	0,6 kg

Nizkotonec (SS-WS80)

Sistem zvočnikov	Bas refleks
Enota	160 mm, konusni
Nazivna impedanca	3 omi
Mere (prbl.)	205 x 325 x 325 mm (š/v/g)
Masa (prbl.)	5,2 kg

Splošno

Zahteve napajanja	220-240 V, 50/60 Hz
Moč	Pri vklopljeni napravi: 170 W V stanju pripravljenosti: 0,3 W (v načinu varčevanja za energijo)
Izhodna napetost (DIGITAL MEDIA PORT)	DC 5 V
Izhodni tok (DIGITAL MEDIA PORT)	700 mA
Velikost	430 x 66 x 385 mm (vključno z izstopajočimi deli in tipkami)
Masa	4,2kg

Pridržujemo si pravico do tehničnih in oblikovnih sprememb brez predhodnega obvestila.

Pojasnitev pojmov

Digital Cinema Auto Calibration

Sony je razvil funkcijo 'Digital Cinema Auto Calibration', ki v kratkem času samodejno izmeri in nastavi zvočnike v skladu z okoljem poslušanja.

Dolby Digital

Ta format zvoka za kino je naprednejši od "Dolby Pro Logic Surround". V tem formatu zadnja zvočnika oddajata stereo zvok s širšim frekvenčnim območjem, nizkotonski kanal za globoke nizke tone pa je ločen. Ta format se imenuje tudi "5,1", ker nizkotonski kanal šteje kot 0,1 kanala (saj deluje le kadar je potreben učinek nizkih tonov). Vseh šest kanalov v tem formatu je posnetih ločeno, tako da uresničijo izvrstno ločenost kanalov. Poleg tega so vsi kanali procesirani digitalno in zato se pojavlja manj izgub signala.

Dolby Pro Logic II

Dolby Pro Logic II ustvarja pet kanalov iz dvo-kanalnega zvoka. To napravi tako, da uporabi izboljšani prostorski dekodirnik z zelo čisto matrico, ki izvleče prostorske lastnosti osnovnega posnetka, brez dodajanja novih zvokov ali tonalnih obarvanj.

■ Movie mode

Način "Movie" (film) se uporablja pri stereo TV programih in vseh programih, kodiranih v Dolby Surround. Rezultat je poudarjena usmerjenost zvočnih polj, ki dosegata kakovost diskretnega 5,1 kanalnega zvoka.

■ Music mode

Način "Music" (glasba) se uporablja pri stereo posnetkih in ustvarja širok in globok zvočni prostor.

Dolby Surround Pro Logic

To je ena od metod dekodiranja Dolby Surround. Dolby Pro Logic Surround ustvarja štiri kanale iz dvo-kanalnega zvoka. Če jo primerjamo s prejšnjim sistemom Dolby Surround, Dolby Pro Logic Surround reproducira zvok levo-desno, ki je naravnejši in bolj osredotočen. Če želite popolnoma izkoristiti prednosti sistema Dolby Pro Logic Surround, bi morali imeti par zadnjih zvočnikov in srednji zvočnik. Zadnja zvočnika oddajata mono zvok.

DTS

Ta pojem predstavlja tehnologijo digitalne zvočne kompresije, ki so jo razvili pri Dolby Theater Systems, inc. Ta tehnologija je usklajena s 5.1 kanalnim "surround" zvokom. Zadnji kanal pri tem formatu je stereofonski, kanal za napajanje (aktivnega) bas zvočnika je ločen. DTS nudi enake 5.1 kanale visoko kvalitetnega digitalnega zvoka, kot ga imajo zvočni sistemi Dolby Digital v kinodvoranah. Ločitev med kanali je dobra, ker je vsak kanal posnet posebej in se obdeluje digitalno.

HDMI (High-Definition Multimedia Interface)

HDMI je vmesnik, ki podpira tako sliko kot zvok v eni sami digitalni povezavi. Povezava HDMI prenaša običajne do visoko definirane video signale in večkanalne avdio signale v AV komponente, kot je televizor, opremljen s HDMI v digitalni obliki, brez poslabšanja kakovosti. Ker so video signali združljivi s trenutnim formatom DVI (Digital Visual Interface), lahko priključke HDMI povežete s priključki DVI s pretvorniškim kablom HDMI-DVI. HDMI podpira HDCP (High-bandwidth Digital Contents Protection - širokopasovna digitalna zaščita vsebine), tehnologijo za zaščito pred presnemavanjem, ki vključuje tehnologijo kodiranja za digitalne video signale.

Starševski nadzor (Parental Control)

To je funkcija pri DVD, ki omogoča omejitev predvajanja diska glede na starost gledalca v skladu z nivojem zaščite za posamezne države. Zaščite so pri različnih diskih različne; če je zaščita vključena, je lahko predvajanje prepovedano v celoti ali se posamezni kadri, ki kršijo določila zaščite preskočijo oz. nadomestijo z drugimi kadri, itd.

S-AIR (Sony Audio Interactive Radio frequency)

Današnji časi so priča hitremu širjenju medija DVD, digitalnega oddajanja in drugih visokokakovostnih medijev.

Da bi se vse nianse teh visokokakovostnih medijev prenašale brez poslabšav, je Sony razvil tehnologijo z imenom "S-AIR" za radijski prenos digitalnih video signalov brez kompresije in jo vključil v enoto EZW-RT10/EZW-T100.

Ta tehnologija pretvori digitalne avdio signale brez kompresiranja s pomočjo 2,4 GHz ISM frekvenčnega pasu (Industrial, Scientific and Medical band), kot sta brezžična LAN in Bluetooth.

Super Audio CD

Super Audio CD je nov standard visokokakovostnega avdio diska, kjer se glasba posname v formatu DSD (Direct Stream Digital) (pobičajni CD-ji so posneti v formatu PCM). Format DSD, ki uporablja frekvenco vzorčenja, ki je 64 krat večja od običajnega CD-ja in 1-bitno kvantizacijo, ustvarja oboje, široko frekvenčno in široko dinamično območje prek slišnega frekvenčnega območja in nudi glasbeno reprodukcijo, ki je izredno zvesta originalnemu zvoku.

■ Vrste Super Audio CD-jev

Obstajata dve vrstidiskov, odvisno od kombinacije Super Audio CD plasti in CD plasti.

- Super Audio CD plast: plast z zelo gostim zapisom za SACD.
- CD plast: plast, ki jo lahko bere običajni CD predvajalnik.

Disk z enojno plastjo (disk z eno Super Audio CD plastjo)

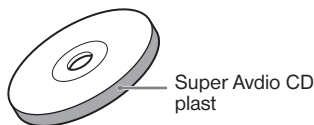

Hibridni disk²⁾
(disk s Super Audio CD plastjo in CD plastjo)

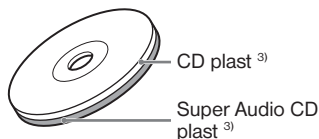

Super Audio CD plast vsebuje 2 kanalno ali večkanalno področje.

- 2-kanalno področje: področje, v katerem so posneti 2-kanalni stereo posnetki.
- Večkanalno področje: področje, v katerem so posneti večkanalni (vse do 5.1 kanalov) posnetki.

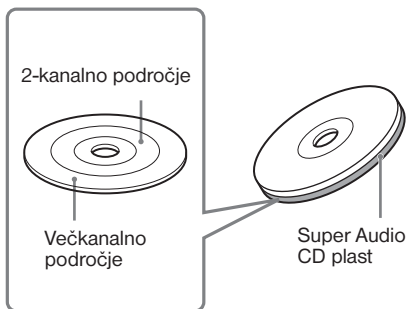

- ¹⁾ CD plast lahko predvajate na običajnem CD predvajalniku.
- ²⁾ Ker se obe plasti nahajata na eni strani, diska med predvajanjem ni treba obračati.
- ³⁾ Za izbiro plasti si oglejte poglavje "Izbira predvajalnega področja za Super Audio CD" (stran 36).

Seznam jezikovnih kod

Oznake za jezike so povzete po standardu ISO 639: 1988 (E/F).

Koda	Jezik	Koda	Jezik	Koda	Jezik	Koda	Jezik
1027	Afar	1183	Irish	1347	Maori	1507	Samoan
1028	Abkhazian	1186	Scots Gaelic	1349	Macedonian	1508	Shona
1032	Afrikaans	1194	Galician	1350	Malayalam	1509	Somali
1039	Amharic	1196	Guarani	1352	Mongolian	1511	Albanian
1044	Arabic	1203	Gujarati	1353	Moldavian	1512	Serbian
1045	Assamese	1209	Hausa	1356	Marathi	1513	Siswati
1051	Aymara	1217	Hindi	1357	Malay	1514	Sesotho
1052	Azerbajjani	1226	Croatian	1358	Maltese	1515	Sundanese
1053	Bashkir	1229	Hungarian	1363	Burmese	1516	Swedish
1057	Byelorussian	1233	Armenian	1365	Nare	1517	Swahili
1059	Bulgarian	1235	Interlingua	1369	Nepali	1521	Tamil
1060	Bihari	1239	Interlingue	1376	Dutch	1525	Telugu
1061	Bislama	1245	Inupiak	1379	Norwegian	1527	Tajik
1066	Bengali; Bangla	1248	Indonesian	1393	Occitan	1528	Thai
1067	Tibetan	1253	Icelandic	1403	(Afaan)Oromo	1529	Tigrinya
1070	Breton	1254	Italian	1408	Oriya	1531	Turkmen
1079	Catalan	1257	Hebrew	1417	Punjabi	1532	Tagalog
1099	Corsican	1261	Japanese	1428	Polish	1534	Setswana
1097	Czech	1269	Yiddish	1435	Pashto; Pusho	1535	Tonga
1103	Welsh	1283	Javanese	1436	Portuguese	1538	Turkish
1105	Danish	1287	Georgian	1463	Quechua	1539	Tsonga
1109	German	1297	Kazakh	1481	Rhaeto- Romance	1540	Tatar
1130	Bhutani	1298	Greenlandic	1482	Kirundi	1543	Twi
1142	Greek	1299	Cambodian	1483	Romanian	1557	Ukrainian
1144	English	1300	Kannada	1489	Russian	1564	Urdu
1145	Esperanto	1301	Korean	1491	Kinyarwanda	1572	Uzbek
1149	Spanish	1305	Kashmiri	1495	Sanskrit	1581	Vietnamese
1150	Estonian	1307	Kurdish	1498	Sindhi	1587	Volapük
1151	Basque	1311	Kirghiz	1501	Sango	1613	Wolof
1157	Persian	1313	Latin	1502	Serbo- Croatian	1632	Xhosa
1165	Finnish	1326	Lingala	1503	Singhalese	1665	Yoruba
1166	Fiji	1327	Laothian	1505	Slovak	1684	Chinese
1171	Faroese	1332	Lithuanian	1506	Slovenian	1697	Zulu
1174	French	1334	Latvian; Lettish				
1181	Frisian	1345	Malagasy			1703	Ni določena

Seznam kod za starševski nadzor

Koda	Področje	Koda	Področje	Koda	Področje	Koda	Področje
2044	Argentina	2165	Finland	2362	Mexico	2149	Spain
2047	Australia	2174	France	2376	Netherlands	2499	Sweden
2046	Austria	2109	Germany	2390	New Zealand	2086	Switzerland
2057	Belgium	2248	India	2379	Norway	2528	Thailand
2070	Brazil	2238	Indonesia	2427	Pakistan	2184	United Kingdom
2079	Canada	2254	Italy	2424	Philippines		
2090	Chile	2276	Japan	2436	Portugal		
2092	China	2304	Korea	2489	Russia		
2115	Denmark	2363	Malaysia	2501	Singapore		

Seznam sestavnih delov in elementov upravljanja

Podrobnosti so opisane na straneh, ki so navedene v oklepajih.

Sprednja stran

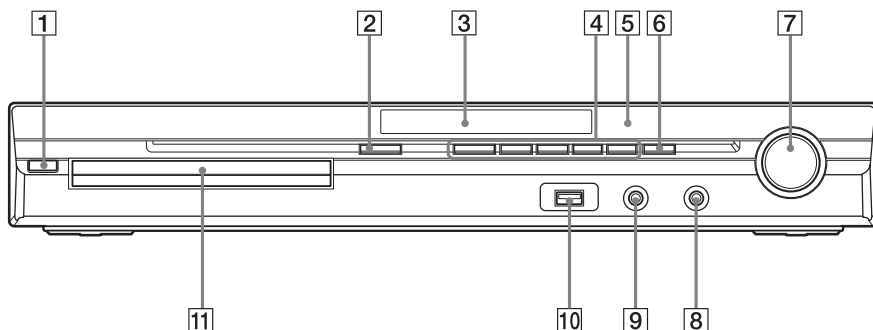

- | | |
|--|--|
| 1 Tipka I/⏻ (vklop/stanje pripravljenosti) (25, 88) | 7 Gumb VOLUME (33) |
| 2 ≡ (odpri/zapri) (33) | 8 Prikluček PHONES (33) |
| 3 Prikazovalnik na sprednji plošči (108) | 9 Prikluček AUDIO IN/A.CAL MIC (21, 25, 82) |
| 4 Upravljalne tipke (33) | 10 ⚡ (USB) vrata (65) |
| 5 📡 (senzor za daljinski upravljalnik) (9) | 11 Nosilec diska (33) |
| 6 FUNCTION (28) | |

Zadnja stran

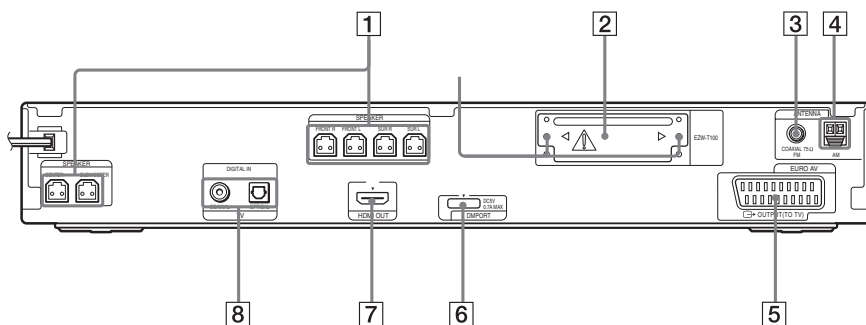

- | | | | |
|----------|--|----------|---|
| 1 | Priključki SPEAKER (19) | 6 | DMPORT (DIGITAL MEDIA PORT) (21, 74) |
| 2 | Reža za EZW-T100 (21) | 7 | Priključek HDMI (20) |
| 3 | Priključek COAXIAL FM 75 omov (23) | 8 | Priključka TV (DIGITAL IN COAXIAL/OPTICAL) (20) |
| 4 | AM priključek (23) | | |
| 5 | Priključki EURO AV \rightarrow OUTPUT (TO TV) (20) | | |

POZOR

Pred namestitvijo enote EZW-T100 odstranite vijake.

Prikazovalnik na sprednji plošči

Indikatorji na prikazovalniku sprednje plošče

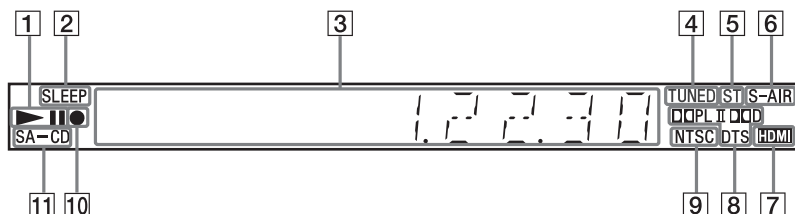

- 1 Stanje predvajanja
- 2 Utripa, če je nastavljen časovnik izklopa (84)
- 3 Prikaže stanje sistema, npr. številko poglavja, naslova ali posnetka, informacije o času, radijsko frekvenco, stanje predvajanja, način dekodiranja, itd.
- 4 Zasveti, ko enota sprejema postajo (samo radio) (58)
- 5 Stereo/mono učinek (samo radio) (59)
- 6 Zasveti, ko v enoto vstavite oddajnik S-AIR (ni priložen) in sistem oddaja zvok. (75)
- 7 Zasveti, če je priključek HDMI OUT pravilno priključen v napravo, združljivo s HDCP (high-bandwidth digital content protection), ki ima vhod HDMI ali DVI (digital visual interface). (20)
- 8 Trenutni prostorski format (razen za JPEG slikovno datoteko)
- 9 Zasveti, ko vstavite disk NTSC
- 10 Sveti med USB snemanjem/kopiranjem. (71)
- 11 Zasveti, ko vstavite SACD/CD. (36)

Daljinski upravljalnik

PO ABECEDNEM REDU		OPIS TIPK
A - O	P - Z	
ANGLE 3 (34)	PICTURE NAVI 15 (43, 67)	Number buttons 14 (37, 58, 83)
AUDIO 16 (35)	PRESET +/- 27 (59)	/⏻ (on/standby) 1 (24, 25, 33)
CLEAR 32 (38, 50, 59)	PROG +/- 27 (83)	TV /⏻ (on/standby) 19 (83)
D.TUNING 22 (59)	S-AIR MODE 4	⏪/⏩/⏴/⏵/⏶/⏷ (24, 25, 36, 38, 58, 81)
DISC SKIP ¹⁾ 33	SLEEP 17 (84)	⏮/•/•/⏭ REPLAY/ADVANCE 9 (33)
DISPLAY 21 (60, 70, 85)	SOUND MODE 5 (32)	⏮/⏭/⏭/⏭ 27 (33)
DVD MENU 25 (41)	SUBTITLE 22 (35)	⏮/⏭/⏭ 10 (33)
DVD TOP MENU 13 (41)	SYSTEM MENU 24 (24, 29, 84, 85)	STEP ⏮/ /⏭ 9 (33)
DYNAMIC BASS 6 (84)	THEATRE 18 (62)	SLOW ⏮/ /⏭ 10 (33)
ENTER ²⁾ 24 (24, 25, 36, 38, 58, 81)	TOOLS 26 (83)	▷ (play) 30 (33)
FUNCTION +/- 2 (28, 33)	TUNING +/- 10 (58)	■ (stop) 28 (33)
MENU 25 (83)	TV 29 (83)	(pause) 11 (33)
MUTING 7 (33)	TV INPUT 20 (83)	☺ DISPLAY ³⁾ 26 (25, 36, 38, 81)
NIGHT 23 (84)	TV VOL +/- 34 (83)	↶ RETURN 31 (37, 83)
ONE-TOUCH PLAY 35 (63)	VOLUME +/- 8 (33)	-/- 32 (83)

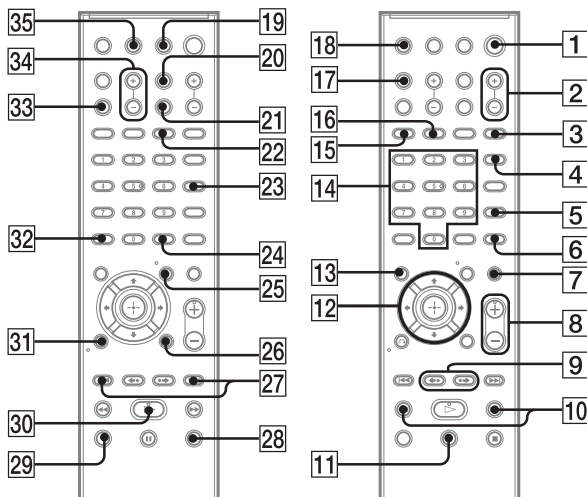

¹⁾ Ta tipka ni na voljo pri tem modelu.

²⁾ Tipka ENTER ima enako funkcijo kot tipka **+**. Če upravljate televizor, se tipko ENTER uporablja za izbiro kanala, tipko **+** pa za izbiro postavk v meniju (stran 83).

³⁾ Ta tipka je na voljo samo za funkcijo "DVD", "USB" in "DMPORT". V nekaterih primerih ta tipka ne deluje, kar je odvisno od adapterja DIGITAL MEDIA PORT.

Prikaz nadzornega menija (Control Menu Display)

Nadzorni meni lahko uporabite za izbiro funkcije, ki jo želite uporabiti.

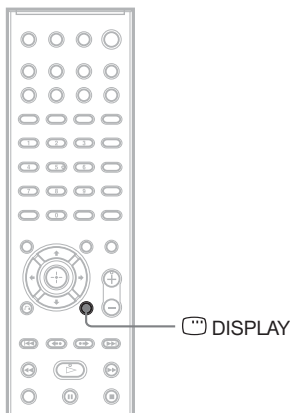

Večkrat pritisnite na  DISPLAY.

Z vsakim pritiskom na  DISPLAY, se prikaz nadzornega menija spremeni:

① → ② → ... → ① → ...

- ① Prikaz nadzornega menija 1
- ② Prikaz nadzornega menija 2 (prikaže se samo pri določenih diskih)
- ③ Izklop prikaza nadzornega menija

Opomba

- Nadzorni meni se prikaže samo med funkcijo »DVD«, »USB« in »DMPORT«. V nekaterih primerih se nadzorni meni ne prikaže, kar je odvisno od adapterja DIGITAL MEDIA PORT.

Prikaz nadzornega menija

Prikaza nadzornega menija 1 in 2 bosta prikazala različne postavke, ki pa so odvisne od vrste diska. Podrobnosti o posameznih postavkah si oglejte na straneh, navedenih v oklepajih.

Primer: Prikaz nadzornega menija 1 pri predvajanju diska DVD VIDEO.

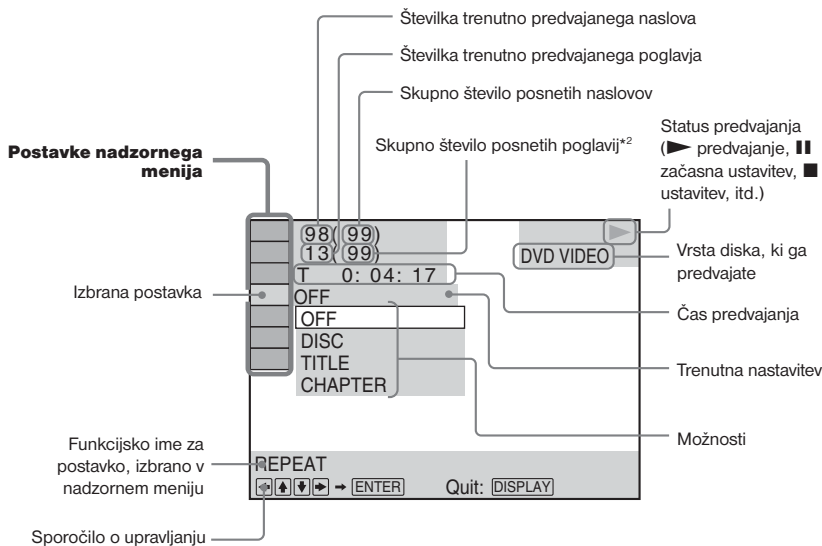















Izklop prikaza

Pritisnite na tipko DISPLAY.

Seznam postavk nadzornega menija







Postavka	Ime postavke, funkcija, ustrežna vrsta diska
	[TITLE] (stran 41)/[SCENE] (stran 41)/[TRACK] (stran 41) Za izbiro naslova, kadra ali posnetka, ki ga želite predvajati. DVD-V DVD-VR VIDEO CD
	[CHAPTER] (stran 41)/[INDEX] (stran 41) Za izbiro poglavja ali indeksa, ki ga želite predvajati. DVD-V DVD-VR VIDEO CD
	[INDEX] (stran 41) Za prikaz in izbiro indeksa, ki ga želite predvajati. Super Audio CD
	[TRACK] (stran 41) Za izbiro posnetka, ki ga želite predvajati. C D DATA-CD DATA DVD Super Audio CD
	[ORIGINAL/PLAY LIST] (stran 41) Za izbiro vrste naslova (DVD-RW), ki ga želite predvajati, [ORIGINAL] ali [PLAY LIST]. DVD-VR
	[TIME] (stran 42) Za preverjanje preteklega časa in preostalega časa predvajanja. Za vpis časovne kode za iskanje slike ali glasbe. Za prikaz DVD/SACD/CD teksta ali imena posnetka MP3. DVD-V DVD-VR Super Audio CD VIDEO CD C D DATA-CD DATA DVD

	<p>[MULTI/2CH] (stran 36) Izberete lahko področje predvajanja na SACD-ju, če je na voljo.</p> <p style="text-align: right;">Super Audio CD</p>
	<p>[SUPER AUDIO CD/CD LAYER] (stran 36) Izberete lahko plast predvajanja na SACD-ju, če je na voljo.</p> <p style="text-align: right;">Super Audio CD</p>
	<p>[PROGRAM] (stran 38) Za izbiro posnetkov, ki jih želite predvajati, v zelenem zaporedju.</p> <p style="text-align: right;">VIDEO CD C D</p>
	<p>[SHUFFLE] (stran 39) Za predvajanje posnetkov v naključnem zaporedju.</p> <p style="text-align: right;">VIDEO CD C D DATA-CD DATA DVD Super Audio CD</p>
	<p>[REPEAT] (stran 40) Za ponavljajoče predvajanje celega diska (vseh naslovov/posnetkov/albumov) ali enega naslova/poglavja/posnetka.</p> <p style="text-align: right;">DVD-V DVD-VR Super Audio CD VIDEO CD C D DATA-CD DATA DVD</p>
	<p>[A/V SYNC] (stran 48) Za nastavitve sinhronizacije zvoka s sliko.</p> <p style="text-align: right;">DVD-V DVD-VR VIDEO CD DATA-CD ¹⁾ DATA DVD ¹⁾</p>
	<p>[DISC MENU] (stran 41) Prikažete lahko DVD meni.</p> <p style="text-align: right;">DVD-V</p>
	<p>[BROWSING] (stran 44) Prikažete lahko seznam map/JPEG slikovnih datotek.</p> <p style="text-align: right;">DATA-CD DATA DVD</p>
	<p>[SETUP] (stran 50) [QUICK] Setup (stran 25) Opravite lahko osnovne nastavitve. Uporabite funkcijo Quick Setup za izbiro zelenega jezika za prikaz na zaslonu, razmerja slike na TV zaslonu in za izbiro samodejne kalibracije. [CUSTOM] Setup Poleg nastavitve Quick Setup lahko opravite še dodatne nastavitve.</p> <p style="text-align: right;">DVD-V DVD-VR Super Audio CD VIDEO CD C D DATA-CD DATA DVD</p>
	<p>[FOLDER] (stran 41) Izberete lahko mapo, ki jo želite predvajati.</p> <p style="text-align: right;">DATA-CD DATA DVD</p>
	<p>[FILE] (stran 41) Za izbiro slikovne datoteke JPEG ali filmske datoteke DivX, ki jo želite predvajati.</p> <p style="text-align: right;">DATA-CD DATA DVD</p>
	<p>[DATE] (stran 87) Za prikaz datuma, ko je bila slika fotografirana z digitalnim fotoaparatom.</p> <p style="text-align: right;">DATA-CD DATA DVD</p>
	<p>[INTERVAL] (stran 45) Za določitev intervala za zaporedni prikaz slik na zaslonu.</p>

	[EFFECT] (stran 45) Za izbiro učinkov, ki jih želite uporabiti za spreminjanje slik med zaporednim prikazom. DATA-CD DATA DVD
	[MODE (MUSIC, IMAGE)] (stran 44) Za izbiro vrste podatkov; zvočni posnetek MP3 (audio), slikovna datoteka JPEG ali oboje, ko predvajate disk DATA CD/DATA DVD. DATA-CD DATA DVD

* Te postavke se ne prikažejo, če predvajate DATA CD/DATA DVD s filmskimi datotekami DivX.

Seznam postavk nadzornega menija za USB naprave

Postavka	Ime postavke, funkcija, ustreznost vrste diska
	[REPEAT] (stran 69) Ponavljajoče lahko predvajate celo USB napravo (vse datoteke/vse mape) ali eno mapo/datoteko..
	[BROWSING] (stran 68) Prikažete lahko seznam map/JPEG slikovnih datotek.
	[DATE] (stran 70) Prikažete lahko datum slike, ki je bila posneta z digitalnim fotoaparatom.
	[INTERVAL] (stran 68) Izberete lahko trajanje prikaza slik na TV zaslonu.
	[EFFECT] (stran 68) Izberete lahko učinke za zaporedni prikaz slik (Slideshow).
	[MODE (MUSIC, IMAGE)] (stran 66, 67) Izberete lahko vrsto podatkov; avdio datoteko ali JPEG slikovno datoteko, ko predvajate USB napravo.
	[USB RECORDING] (stran 71) Posnetke lahko posnamete na avdio CD ali kopirate MP3 datoteke z DATA CD-ja na USB napravo.

Nasvet

- Simbol v nadzornem meniju zasveti rumeno  → , če izberete katerokoli postavko, razen [OFF] (samo [PROGRAM], [SHUFFLE], [REPEAT], [A/V SYNC]). Indikator [ORIGINAL/PLAY LIST] zasveti zeleno, če izberete [PLAY LIST] (tovarniška nastavitve).

Abecedno kazalo

Številčno

5.1 Channel Surround 36

A

A/V SYNC 48
AAC file 65
ANGLE 34
ATTENUATE 29
AUDIO 51
AUDIO (HDMI) 53
AUDIO DRC 54
AUDIO SETUP 54
AUTO CALIBRATION 54, 82,
102

B

BACKGROUND 54

C

COLD RESET 88
CONTROL FOR HDMI 52
Control for HDMI 62
Control Menu Display 110
CUSTOM 50, 88

D

D. C. A. C. (Digital Cinema
Auto Calibration) 82, 102
DATA CD 46
DATA DVD 46
DEC. MODE 30
DEMO 24
DIGITAL MEDIA PORT 74
DIMMER 85
DISPLAY 60
DivX® 46, 55
Dolby Digital 35, 102
Dolby Pro Logic II 102
Dolby Surround Pro Logic 102
DTS 35, 103
DUAL MONO 32
DVD's menu 41
DYNAMIC BASS 84

E

EFFECT 45, 68

F

FM MODE 59
Front panel 106
Front panel display 85, 108

H

HDMI
YCBCr/RGB (HDMI) 53
HDMI (High-Definition
Multimedia Interface) 103
HDMI RESOLUTION 52
HDMI SETUP 52

I

Instant Advance 34
Instant Replay 34
INTERVAL 45, 68

J

JPEG image file 43, 65
JPEG RESOLUTION 53

L

Language Code List 105
LANGUAGE SETUP 51
LINE 52

M

MENU 51
MODE (MUSIC, IMAGE) 45,
66, 67
MP3 file 43, 65
Multi Session CD 7
MULTI-DISC RESUME 55
Multiplex broadcast sound 32

N

Naming preset stations 59
NIGHT 84

O

ORIGINAL 41
OSD 51

P

PARENTAL CONTROL 48,
55, 103
PAUSE MODE 52
PBC Playback 37
PICTURE NAVI 44, 67
PLAY LIST 41
Playable discs 5
Program Play 38

Q

Quick Setup 25

R

RDS 61
Rear panel 107
Region Code 7
Remote 9
Repeat Play 40
RESET 55, 88
Resume Play 37
RF CHANGE 80

S

S-AIR 103
S-AIR SETUP 54
S-AIR STBY 78
SCREEN SAVER 54
SETUP 50, 88
Shuffle Play 39
SLEEP 84
Slide Show 44
Sound Mode 32
SPEAKER FORMATION 54,
81
SPEAKER SETUP 55
CONNECTION 55
DISTANCE 55, 56
LEVEL 56
SUBTITLE 35, 51
Super Audio CD 36, 103
SYSTEM MENU 24, 29, 30,
59, 78, 80, 84, 85
SYSTEM SETUP 54

T

TEST TONE 56
TIME 42
TRACK SELECTION 54
TV TYPE 52

U

USB device 65

V

VIDEO SETUP 51
VOLUME LIMIT 53

W

WMA file 65