

# DVD Home Theatre System

---

Betjeningsvejledning \_\_\_\_\_ **DK**

Käyttöohje \_\_\_\_\_ **FI**

Manual de instruções \_\_\_\_\_ **PT**



SUPER AUDIO CD



**MP3**

**DAV-DZ500F**

## ADVARSEL

### Undlad at udsætte enheden for regn eller fugt, da dette kan medføre risiko for brand eller stød.

Anbring ikke enheden et sted med begrænset plads, f.eks. i en bogreol eller i et skab.

Undlad at dække enhedens ventilationsåbninger med aviser, duge, gardiner, mv. Og placer ikke tændte stearinlys på enheden.

Undlad at anbringe genstande med væske, f.eks. vaser, på enheden, da dette kan medføre risiko for brand eller stød.



Batterier må ikke bortskaffes som almindeligt husholdningsaffald, men skal bortskaffes som farligt affald.

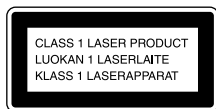

Dette produkt er klassificeret som et **KLASSE 1 LASER**-produkt. Mærkningen sidder bag på enheden.

## Forholdsregler

### Sikkerhed

- Hvis der falder noget ned i kabinettet, skal strømmen afbrydes, og enheden skal kontrolleres af en kvalificeret tekniker, før den tages i brug igen.
- Strømmen til enheden er ikke afbrudt, så længe netledningen sidder i stikkontakten. Dette gælder også, selvom selve enheden er blevet slukket.
- Tag stikket ud af stikkontakten, hvis du ikke vil bruge enheden i en længere periode. Træk i stikket, aldrig i ledningen.

### Placering

- Sørg for tilstrækkelig luftcirkulation for at forhindre indvendig varmeophobning.
- Anbring ikke enheden på overflader som tæpper osv., eller i nærheden af f.eks. gardiner, der kan blokere ventilationsåbningerne.
- Anbring ikke enheden i nærheden af varmekilder, f.eks. radiatorer eller ventilationskanaler, eller på steder med direkte sollys, meget støv, mekaniske vibrationer eller rystelser.
- Anbring ikke enheden i skrå stilling. Den er kun beregnet til at blive betjent i vandret stilling.

- Anbring ikke enheden og diskene i nærheden af udstyr med kraftige magneter, f.eks. mikrobølgeovne eller store højttalere.
- Anbring ikke tunge genstande på enheden.
- Hvis enheden flyttes direkte fra et koldt til et varmt sted, kan der dannes kondens i DVD Home Theatre System, hvilket kan beskadige linserne. Første gang du installerer enheden, eller hvis enheden er blevet flyttet fra et koldt til et varmt sted, skal der gå ca. 30 min., før den tages i brug.



### Håndtering af udtjente elektriske og elektroniske produkter (Gælder for den Europæiske Union og andre europæiske lande med separate indsamlingssystemer)

Dette symbol på produktet eller emballagen angiver, at produktet ikke må behandles som husholdningsaffald. Det skal i stedet indleveres på en deponeringsplads specielt indrettet til modtagelse og oparbejdning af elektriske og elektroniske produkter. Ved at sikre at produktet bortskaffes korrekt, forebygges de eventuelle negative miljø- og sundhedsskadelige påvirkninger, som en ukorrekt affaldshåndtering af produktet kan forårsage. Genindvinding af materialer vil medvirke til at bevare naturens ressourcer. Yderligere information om genindvindingen af dette produkt kan fås hos myndighederne, det lokale renovationselskab eller butikken, hvor produktet blev købt.

# Velkommen!

Tak, fordi du valgte dette Sony DVD Home Theatre System. Læs denne betjeningsvejledning omhyggeligt, før du tager produktet i brug, og gem den til senere brug.

# Indholdsfortegnelse

Velkommen! .....	3
Om denne betjeningsvejledning .....	6
Understøttede disks .....	7
Oversigt over kontrolmenu .....	10

## Introduktion

Udpakning .....	14
Isætning af batterier i fjernbetjeningen .....	14
Oversigt over tilslutning .....	15
Trin 1: Tilslutning af højttalersystem .....	16
Trin 2: Tilslutning af antenne .....	24
Trin 3: Tilslutning af tv .....	25
Trin 4: Tilslutning af andre komponenter .....	29
Trin 5: Tilslutning af netledning .....	31
Trin 6: Deaktivering af demo .....	31
Trin 7: Hurtig installation .....	32
Indstilling af højttalerne .....	34

## Afspilning af disks

Afspilning af disks .....	36
Brug af menu på dvd .....	41
Valg af [ORIGINAL] eller [PLAY LIST] på en dvd-rw .....	41
Valg af afspilningsområde for en Super Audio CD .....	42
Afspilning af video-cd'er med PBC-funktioner (ver.2.0) .....	43
(PBC-afspilning)	
Om MP3-lydspor og JPEG-billedfiler .....	44
Afspilning af data-cd med MP3-lydspor og JPEG-billedfiler .....	45
Afspilning af lydspor og billeder som diasshow med lyd .....	48
DivX®-videoer .....	50
Justering af forsinkelse mellem billede og lyd .....	52
(A/V SYNC)	
Søgning efter et bestemt punkt på en disk .....	52
(Scan, Slowmotion, Frys billede)	
Søgning efter en titel/et kapitel/et spor/en sekvens, osv. ....	54

Søgning efter sekvens .....	55
(Billednavigation)	
Visning af oplysninger om disken .....	56

## Lydindstillinger

Indstilling af lyd .....	60
Surroundsound med lydfelt .....	62
Lyd fra tv eller videobåndoptager fra alle højttalere .....	64
Brug af lydeffekter .....	65

## Brug af yderligere funktioner

Ændring af vinkler .....	66
Visning af undertekster .....	66
Låsning af disks .....	67
(BRUGERDEFINERET BØRNESIKRING, BØRNESIKRING)	

## Andre betjeningsmuligheder

Betjening af tv'et med den medfølgende fjernbetjening .....	71
Brug af funktionen THEATRE SYNC .....	72
Lyd fra andre komponenter .....	73
Radio .....	74
Brug af radiodatasystemet (RDS) .....	76
Brug af timerfunktionen .....	77
Ændring af lysstyrken på frontpaneldisplayet .....	77
Gendannelse af standardindstillinger .....	78

## Indstillinger og justeringer

Brug af installationsmenuen .....	79
Valg af sprog til skærm og lydspor .....	80
[SPROG-INDSTILLING]	
Skærmindstillinger .....	81
[SKÆRMINDSTILLING]	
Brugerindstillinger .....	82
[BRUGERDEFINERET INDSTILLING]	
Højttalerindstillinger .....	83
[HØJTALEROPSÆTNING]	







## Yderligere oplysninger

Forholdsregler .....	86
Bemærkninger om disks .....	87
Fejlfinding .....	87
Selvdiagnosefunktion.....	90
(Når der vises bogstaver/tal på skærmen)	
Specifikationer .....	91
Ordliste.....	92
Liste over sprogkoder .....	95
Oversigt over dele og knapper .....	96
Oversigt over elementer i installationsmenu for dvd .....	101
Oversigt over AMP MENU .....	102
Indeks .....	103

# Om denne betjeningsvejledning

\*3 DivX, DivX Certified og tilknyttede logoer er varemærker tilhørende DivXNetworks, Inc. og bruges under licens.









- Anvisningerne i denne betjeningsvejledning beskriver knapper på fjernbetjeningen. Du kan også bruge knapperne på afspilleren, hvis de har samme eller tilsvarende navne som knapperne på fjernbetjeningen.
- Elementerne på kontrolmenuen varierer, afhængigt af område.
- Ordet "dvd" bruges som overordnet betegnelse for dvd video'er, dvd+rw'er/dvd+r'er og dvd-rw'er/dvd-r'er.
- Mål angives i fod for Nordamerikanske modeller.
- Følgende symboler findes i denne vejledning.

Symbol	Betydning
	Funktioner til afspilning af dvd video, dvd-r/dvd-rw i videotilstand og dvd+r/dvd+rw.
	Funktioner til afspilning af dvd-rw i VR-tilstand (videoptagelse).
	Funktioner til afspilning af video-cd'er (herunder Super VCD eller cd-r/cd-rw i video-cd-format eller Super VCD-format).
	Funktioner til afspilning af Super Audio CD'er.
	Funktioner til afspilning af musik-cd'er eller cd-r/cd-rw i musik-cd-format.
	Funktioner til afspilning af data-cd'er (cd-rom/cd-r/cd-rw, der indeholder MP3* <sup>1</sup> -lydspor, JPEG-billedfiler og DivX* <sup>2</sup> * <sup>3</sup> -videofiler).
	Funktioner til afspilning af data-dvd'er (dvd-r/dvd-rw/dvd+r/dvd+rw), der indeholder DivX* <sup>2</sup> * <sup>3</sup> -videofiler.

\*1 MP3 (MPEG1 Audio Layer 3) er et standardformat til komprimering af lyddata. Formatet er defineret af ISO/MPEG.

\*2 DivX<sup>®</sup> er en komprimeringsteknologi, der bruges til komprimering af videofiler. Teknologien er udviklet af DivXNetworks, Inc.

## Understøttede disks

Diskformat	Disklogo
Dvd video	
Dvd-rw	
Video-cd	
Super Audio CD	 SUPER AUDIO CD
Lyd-cd	
Cd-r/cd-rw (lyddata) (MP3-filer) (JPEG-filer)	   

"Dvd video"-logoet og "Dvd-rw"-logoet er varemærker.

### Bemærkning om cd'er/dvd'er

Afspilleren understøtter cd-rom'er/cd-r'er/cd-rw'er, der er optaget i følgende formater:

- Lyd-cd-format.
- Video-cd-format.
- MP3-lydspor, JPEG-billedfiler og DivX-videofiler i et format, der understøtter ISO 9660 niveau 1/niveau 2 eller dets udvidede format, Joliet.

Afspilleren understøtter dvd-rom/dvd-rw/dvd-rw/dvd+r/dvd-r, der er optaget i følgende formater:

- DivX-videofiler i et format, der understøtter UDF.

## Eksempler på disks, der ikke understøttes

Følgende disktyper understøttes ikke:

- Cd-rom/cd-r/cd-rw (undtagen dem, der nævnes på side 7).
- Cd-rom, der er optaget i PHOTO CD-format.
- Datasektioner på cd-Extra'er.
- DVD Audio-disks.
- Dvd-ram.

Følgende disktyper understøttes ikke:

- En dvd video med en anden områdekode (side 9, 94).
- En disk med en afvigende form (f.eks. kort- eller hjerteformet).
- En disk med påklæbet papir eller klistermærker.
- En disk, hvor der sidder stykker af cellofantape eller klistermærker på.

### Bemærkninger om cd-r/cd-rw/ dvd-r/dvd-rw/dvd+r/dvd+rw

I nogle tilfælde kan en cd-r/cd-rw/dvd-r/dvd-rw/dvd+r/dvd+rw ikke afspilles på afspilleren. Dette kan skyldes optagekvaliteten, diskens fysiske tilstand, optagerens egenskaber eller softwarens oprindelse.

En disk kan ikke afspilles, hvis den ikke er afsluttet korrekt. Yderligere oplysninger findes i betjeningsvejledningen til optageren.

Bemærk, at du ikke kan afspille disks, der er oprettet i Packet Write-format.

### Musikdisc'e kodet med teknologi til beskyttelse af ophavsret

Dette produkt er beregnet til at afspille disc'e, der følger cd-standarden (Compact Disc).

Nogle pladeselskaber har her på det seneste lanceret forskellige musikdisc'e kodet med teknologi til beskyttelse af ophavsret. Vær opmærksom på, at der blandt disse disc'e er nogle, der ikke følger cd-standarden, og de kan muligvis ikke afspilles på dette produkt.

### Bemærkninger om DualDiscs

En DualDisc er en tosidet disk, der kombinerer dvd-indhold på den ene side med digitalt lydindhold på den anden.

Da materialet på lydsiden imidlertid ikke stemmer overens med cd-standarden (Compact Disc), kan afspilning på dette produkt ikke garanteres.

## Bemærkning om PBC (afspilningskontrol) (video-cd)

Denne afspiller kan afspille video-cd'er af både ver. 1.1 og ver. 2.0. Afhængigt af disktypen kan du gøre brug af to typer afspilning.

Disktype	Hvis du vil
Video-cd uden PBC-funktioner (ver. 1.1)	Afspille video (levende billeder) og musik.
Video-cd med PBC-funktioner (ver. 2.0)	Afspille interaktive programmer ved hjælp af menuer på tv-skærmen (PBC-afspilning) og bruge ver. 1.1-disks. Du kan også afspille stillbilleder i høj opløsning, hvis sådanne findes på disken.

## Om Multi Session CD

- Denne afspiller kan afspille Multi Session CD'er, når den første session indeholder et MP3-lydspor. Det er også muligt at afspille MP3-spor, der er optaget i senere sessioner.
- Afspilleren kan afspille Multi Session CD'er, når den første session indeholder en JPEG-billedfil. Det er også muligt at afspille JPEG-billedfiler, der er optaget i senere sessioner.
- Hvis der er optaget lydspor og billeder i musik-cd-format eller video-cd-format i den første session, er det kun den første session, der afspilles.

## Om Super Audio CD

Super Audio CD er en ny lyddiskstandard i høj kvalitet, hvor musikken er optaget i DSD-format (Direct Stream Digital). Almindelige cd'er optages i PCM-format. DSD-formatet bruger en samplingfrekvens, der er 64 gange højere end en almindelig cd, og med en 1-bit-kvantisering opnås der både et bredt frekvensområde og et bredt dynamisk område på tværs af det hørbare frekvensområde. På denne måde bliver musikgengivelsen utrolig realistisk i forhold til den originale lyd.

## Super Audio CD-typer

Der findes to disktyper, afhængigt af hvordan Super Audio CD- og cd-laget er kombineret.

- Super Audio CD-lag: Et high-density signallag til Super Audio CD.
- Cd-lag<sup>\*1</sup>: Et lag, der kan læses af en almindelig cd-afspiller.

Disk med ét lag  
(en disk med et Super Audio CD-lag)



Hybriddisk<sup>\*2</sup>  
(en disk med et Super Audio CD-lag og et cd-lag)

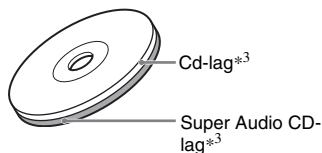

Et Super Audio CD-lag består af et 2-kanalsområde eller et multikanalsområde.

- 2-kanalsområde: Et område, hvor der optages stereospor med 2 kanaler.
- Multikanalsområde: Et område, hvor der optages multikanalsspor (op til 5.1 kanaler).

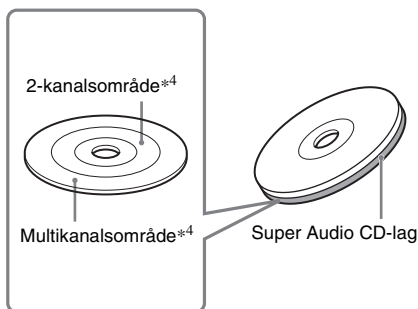

\*1 Dette cd-lag kan afspilles på en almindelig cd-afspiller.

\*2 Da begge lag findes på én side, er det ikke nødvendigt at vende disken.



\*3 Yderligere oplysninger om valg af lag findes i afsnittet "Valg af afspilningsområde for en Super Audio CD" (side 42).

\*4 Yderligere oplysninger om valg af lag findes i afsnittet "Valg af afspilningsområde for en Super Audio CD" (side 42).

---

## Områdekodning

Afspillerens områdekode findes på bagsiden af enheden, og den kan kun afspille dvd'er, der er mærket med en tilsvarende områdekode.

Dvd video'er, der er mærket , kan også afspilles.

Hvis du forsøger at afspille andre dvd video'er, vises meddelelsen [Afspilning af denne plade er ikke tilladt i denne geografiske region.] på tv-skærmen. Det er ikke sikkert, at der er angivet nogen områdekode på dvd video'en, selvom den ikke kan afspilles i det pågældende område.

---

## Bemærkning om afspilningsfunktioner for dvd'er og video-cd'er

Nogle afspilningsfunktioner for dvd'er og video-cd'er kan være bevidst fastsat af softwareproducenterne. Afspilleren understøtter dvd'er og video-cd'er i overensstemmelse med det diskindhold, som softwareproducenterne har udviklet, og det er derfor ikke sikkert, at alle afspilningsfunktioner er tilgængelige. Se også de anvisninger, der fulgte med dvd'en eller video-cd'en.

---

## Ophavsret

Dette produkt gør brug af teknologi til beskyttelse af ophavsret i overensstemmelse med amerikanske patenter og andre immaterielle rettigheder. Brug af denne teknologi til beskyttelse af ophavsret skal godkendes af Macrovision Corporation og er kun beregnet til privatbrug og andre former for begrænset visning, medmindre andet er godkendt af Macrovision. Reverse engineering eller disassemblering er forbudt.

Denne afspiller fungerer med Dolby\*<sup>1</sup> Digital og Dolby Pro Logic II-adaptiv matrix

surroundkoder og DTS\*<sup>2</sup> Digital Surround-system.

\*1 Fremstillet på licens fra Dolby Laboratories.

"Dolby", "Pro Logic" og det dobbelte D-symbol er varemærker tilhørende Dolby Laboratories.

\*2 Fremstillet på licens fra Digital Theater Systems, Inc.

"DTS" og "DTS Digital Surround" er varemærker tilhørende Digital Theater Systems, Inc.

# Oversigt over kontrolmenu

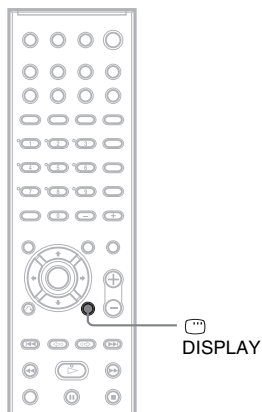

Brug kontrolmenuen til at vælge en funktion eller læse tilknyttede oplysninger. Tryk flere gange på  DISPLAY for at aktivere eller ændre kontrolmenuen som følger:

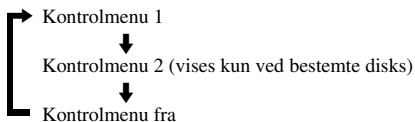

---

## Kontrolmenu

Kontrolmenu 1 og 2 indeholder forskellige elementer, afhængigt af disktypen. Yderligere oplysninger om hvert element findes på de sider, der er angivet i parenteserne.

Eksempel: Kontrolmenu 1 under afspilning af en dvd video.

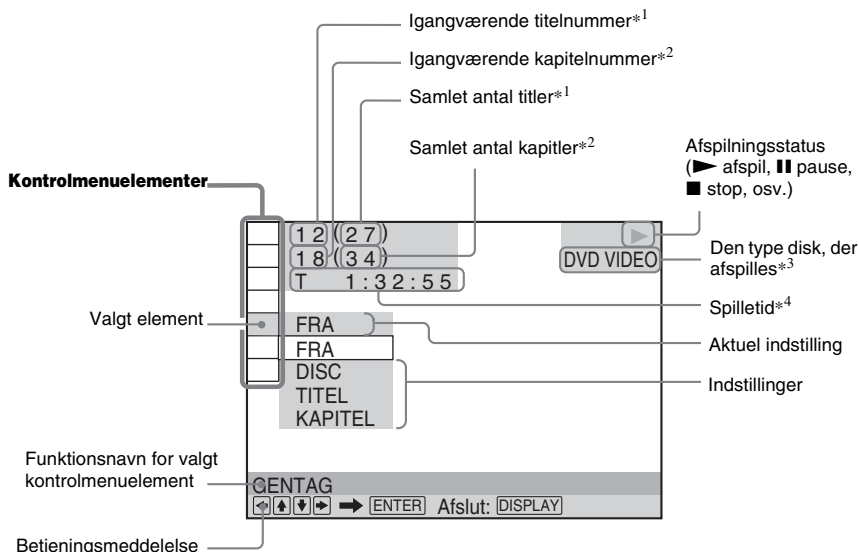

\*1 Viser sekvensnummer for video-cd (PBC er slået til), spornummer for video-cd/Super Audio CD/cd, albumnummer for data-cd. Nummer på DivX-videoalbum for data-dvd/data-cd.

\*2 Viser indeksnummer for video-cd/Super Audio CD, nummer på MP3-lydspor eller nummer på JPEG-billedfil for data-cd. Nummer på DivX-videofil for data-dvd/data-cd.

\*3 Viser Super VCD som "SVCD". Viser "MP3" i Kontrolmenu 1 eller "JPEG" i Kontrolmenu 2 for data-cd.

\*4 Viser JPEG-filernes dato.















## Sådan lukkes visningen

Tryk på DISPLAY.

## Oversigt over kontrolmenelementer



Element	Navn på element, funktion, relevant disktype
	<b>[TITEL] (side 54)/[SEKVENNS] (side 54)/[SPOR] (side 54)</b> Gør det muligt at vælge den titel, sekvens eller det spor, der skal afspilles.
	<b>[KAPITEL] (side 54)/[INDEKS] (side 54)</b> Gør det muligt at vælge det kapitel eller indeks, der skal afspilles.
	<b>[INDEKS] (side 54)</b> Gør det muligt at få vist indeks og vælge det indeks, der skal afspilles.
	<b>[SPOR] (side 54)</b> Gør det muligt at vælge det spor, der skal afspilles.
	<b>[ORIGINAL/PLAY LIST] (side 41)</b> Gør det muligt at vælge den type titler (dvd-rw), der skal afspilles ([ORIGINAL] eller en redigeret [PLAY LIST]).

fortsættes

	<p><b>[KLOKKEN/TEKST] (side 55)</b>  Gør det muligt at få vist den forløbne og resterende spilletid.  Gør det muligt at indtaste en tidskode til søgning efter billeder og musik.  Gør det muligt at få vist tekst for dvd/en/cd'en eller navn på MP3-sporet.</p> <p>DVD-V DVD-RW VIDEO CD C D DATA-CD DATA DVD Super Audio CD</p>
	<p><b>[MULTI/2CH] (side 42)</b>  Gør det muligt at vælge et afspilningsområde på en Super Audio CD, hvis et sådant er tilgængeligt.</p> <p>Super Audio CD</p>
	<p><b>[PROGRAM] (side 38)</b>  Gør det muligt at vælge spor til afspilning i den ønskede rækkefølge.</p> <p>VIDEO CD C D Super Audio CD</p>
	<p><b>[SHUFFLE] (side 39)</b>  Gør det muligt at afspille sporene i vilkårlig rækkefølge.</p> <p>VIDEO CD C D Super Audio CD</p>
	<p><b>[GENTAG] (side 40)</b>  Gør det muligt at få gentaget afspilning af hele disken (alle titler/alle spor/alle album) eller gentaget afspilning af en titel/et kapitel/et spor/et album.</p> <p>DVD-V DVD-RW VIDEO CD C D DATA-CD DATA DVD Super Audio CD</p>
	<p><b>[A/V SYNC] (side 52)</b>  Gør det muligt at justere forsinkelsen mellem billedet og lyden.</p> <p>DVD-V DVD-RW VIDEO CD DATA-CD DATA DVD</p>
	<p><b>[BØRNESIKRING] (side 67)</b>  Gør det muligt at forhindre afspilning på afspilleren.</p> <p>DVD-V VIDEO CD C D Super Audio CD</p>
	<p><b>[INSTALLATION] (side 79)</b>  [HURTIG] installation (side 32)  Gør det muligt at bruge Hurtig installation til at vælge det ønskede displaysprog, tv'ets formatforhold og størrelsen på de højttalere, du bruger.  [BRUGERDEFINERET] indstilling  Gør det muligt at angive flere indstillinger ud over Hurtig installation.  [NULSTIL]  Gør det muligt at gendanne standardindstillingen for [INSTALLATION].</p> <p>DVD-V DVD-RW VIDEO CD C D DATA-CD DATA DVD Super Audio CD</p>
	<p><b>[ALBUM] (side 54)</b>  Gør det muligt at vælge det album, der skal afspilles.</p> <p>DATA-CD DATA DVD</p>
	<p><b>[FIL] (side 54)</b>  Gør det muligt at vælge den JPEG-billedfil eller DivX-videoefil, der skal afspilles.</p> <p>DATA-CD DATA DVD</p>
 *	<p><b>[DATO] (side 59)</b>  Gør det muligt at få vist den dato, hvor billedet blev taget med et digitalkamera.</p> <p>DATA-CD</p>
 *	<p><b>[INTERVAL] (side 49)</b>  Gør det muligt at angive, hvor længe et dias skal vises på skærmen.</p> <p>DATA-CD</p>
 *	<p><b>[EFFEKT] (side 49)</b>  Gør det muligt at vælge de overgangseffekter, der skal bruges under et diasshow.</p> <p>DATA-CD</p>
 *	<p><b>[MODE (MP3, JPEG)] (side 48)</b>  Gør det muligt at vælge den datatype, der skal bruges til afspilning af en data-cd: MP3-lydspor ([LYD]), JPEG-billedfil ([BILLEDE]) eller begge ([AUTO]).</p> <p>DATA-CD</p>

\* Disse elementer vises ikke, når der afspilles en data-cd med DivX-videoefil.

**Tip**

- Indikatoren i kontrolmenuikonet lyser grønt  → , når du vælger et element, undtagen [FRA] (kun [PROGRAM], [SHUFFLE], [GENTAG], [A/V SYNC]). Indikatoren [ORIGINAL/PLAY LIST] lyser grønt,

når du vælger [PLAY LIST] (standardindstilling). Indikatoren [MULTI/2CH] lyser grønt, når du vælger et multikanalsområde på en Super Audio CD.

Kontroller, at du har følgende dele:

- Højtalere (5)
- Subwoofer (1)
- Standere (lange × 4, korte × 4)
- Fødder (4)
- Stikdæksler (4)
- Skruer (20)
- AM-rammeantenne (1)
- FM-ledningsantenne (1)
- Højtalerkabler (5 m × 4, 15 m × 2)
- Fjernbetjening (1)
- R6-batterier (AA) (2)
- Klæbepuder til vægmontering
- Betjeningsvejledning
- Højtaler- og tv-tilslutning (kort) (1)

## Isætning af batterier i fjernbetjeningen

Du kan fjernbetjene afspilleren med den medfølgende fjernbetjening. Sæt to R6-batterier (AA) i fjernbetjeningen, og sørg for, at batteriernes ⊕- og ⊖-pol vender korrekt. Når du bruger fjernbetjeningen, skal du rette den mod fjernbetjeningsmodtageren  på afspilleren.

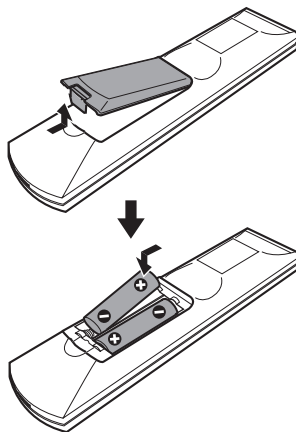

### Bemærk

- Du må ikke lade fjernbetjeningen ligge et meget varmt eller fugtigt sted.
- Du må ikke blande nye og gamle batterier.
- Du må ikke tabe genstande ned i fjernbetjeningens batterirum, f.eks. under udskiftning af batterierne.
- Du må ikke udsætte fjernbetjeningsmodtageren for direkte sollys eller anden direkte lys. Dette kan medføre fejl.
- Hvis fjernbetjeningen ikke skal bruges i længere tid, skal batterierne tages ud for at forhindre eventuelle skader forårsaget af lækkende batterier og korrosion.

## Oversigt over tilslutning

Udfør alle tilslutninger og indstillinger ved at følge trin 1 til 7.

**"Trin 1: Tilslutning af højttalersystem" (side 16)**

**"Trin 2: Tilslutning af antenne" (side 24)**

**"Trin 3: Tilslutning af tv" (side 25)**

**"Trin 4: Tilslutning af andre komponenter" (side 29)**

**"Trin 5: Tilslutning af netledning" (side 31)**

**"Trin 6: Deaktivering af demo" (side 31)**

**"Trin 7: Hurtig installation" (side 32)**

Videosignalet sendes til tv'et og kommer ud via tv-skærmen. Lydsignalerne behandles af afspilleren og sendes ud via højttalersystemet. Du kan også modtage lyd fra andre kilder end dvd'er eller cd'er, f.eks. tv-programmer.

## Trin 1: Tilslutning af højttalersystem

Tilslut det medfølgende højttalersystem ved hjælp af de medfølgende højttalerkabler, og sørg for, at indgangenes farver svarer til farverne på kablerne. Tilslut kun de højttalere, der leveres med denne afspiller.

Du opnår den bedste surroundsound ved at angive højttalerparametrene (afstand, niveau, osv.) som beskrevet på side 83.

---

### Nødvendige kabler

#### Højttalerkabler

Højttalerkablernes stik og kabelkappe har samme farve som mærkaterne på de stik, der skal tilsluttes.

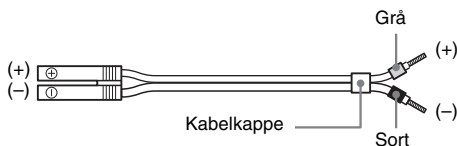

---

### Montering af højttalerfoden til højttaleren

Højttalerens fod skal monteres på højttaleren, før højttaleren tilsluttes.

#### Bemærk

- Bred et underlag ud på gulvet, så du ikke beskadiger gulvet.

#### Tip

- Højttaleren kan bruges uden fod ved at montere den på væggen (side 22).

## 1 Monter standen på foden.



Den lange stander skal bruges, hvis højttaleren skal stå på gulvet, og den korte stander skal bruges, hvis højttaleren skal stå på bordet.

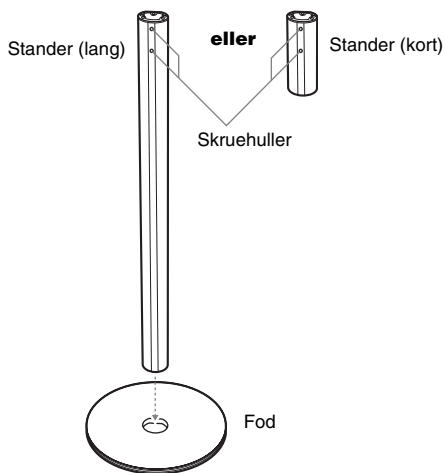

**2** Fastgør foden til basen med skruer.

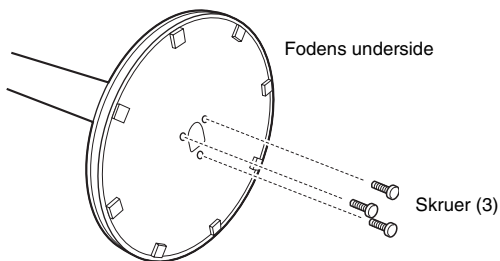

**3** Træk højttalerkablet gennem hullet i foden, og rejs den den op.

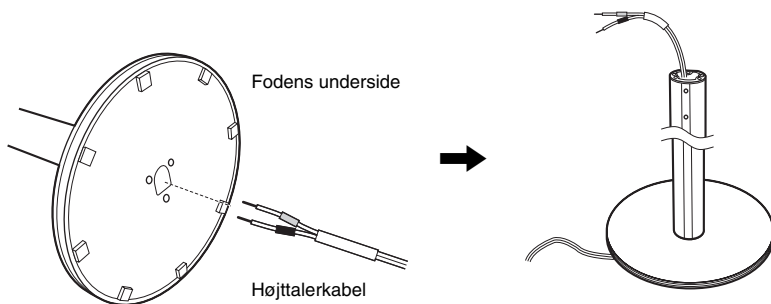

#### 4 Træk højttalerkablet gennem hullet i højttaleren.

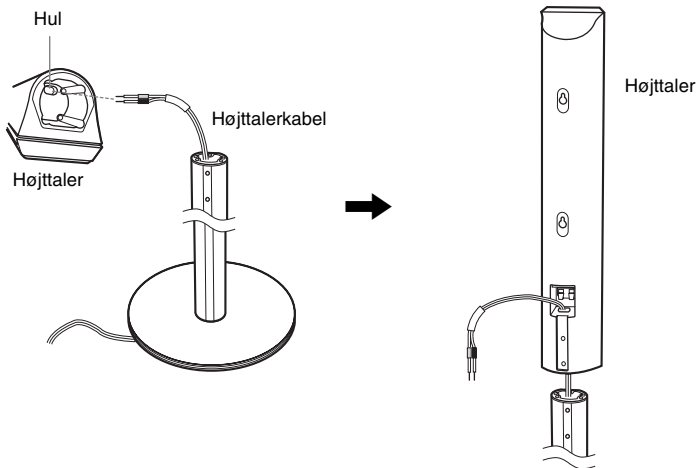

#### 5 Sæt højttaleren op på standen.

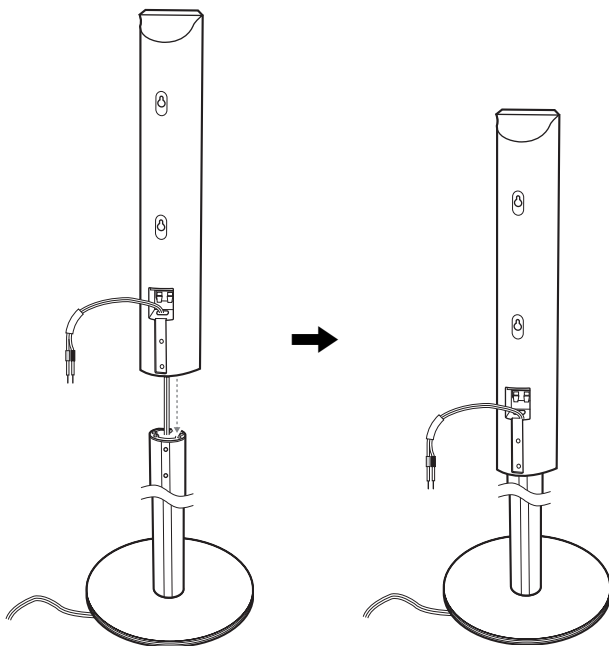

#### Bemærk

- Pas på, at højttalerkablet ikke kommer i klemme mellem højttaleren og standen.
- Pas på, du ikke taber højttaleren, når den sættes op.

## 6 Slut højttalerkablet til højttaleren, og juster derefter længden af kablet.

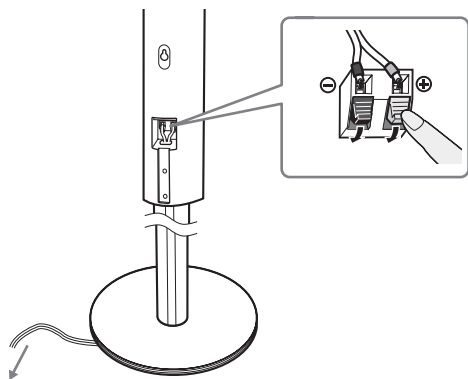

Juster længden af højttalerkablet.

## 7 Skru stikdækslet fast på højttaleren.

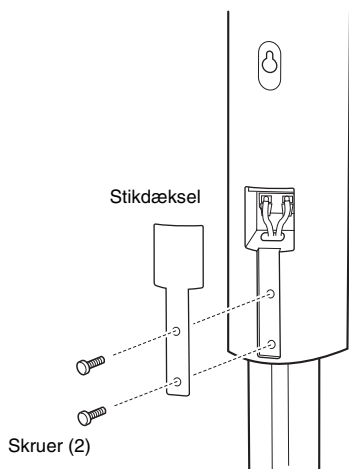

# Tilslutning af højttalerne

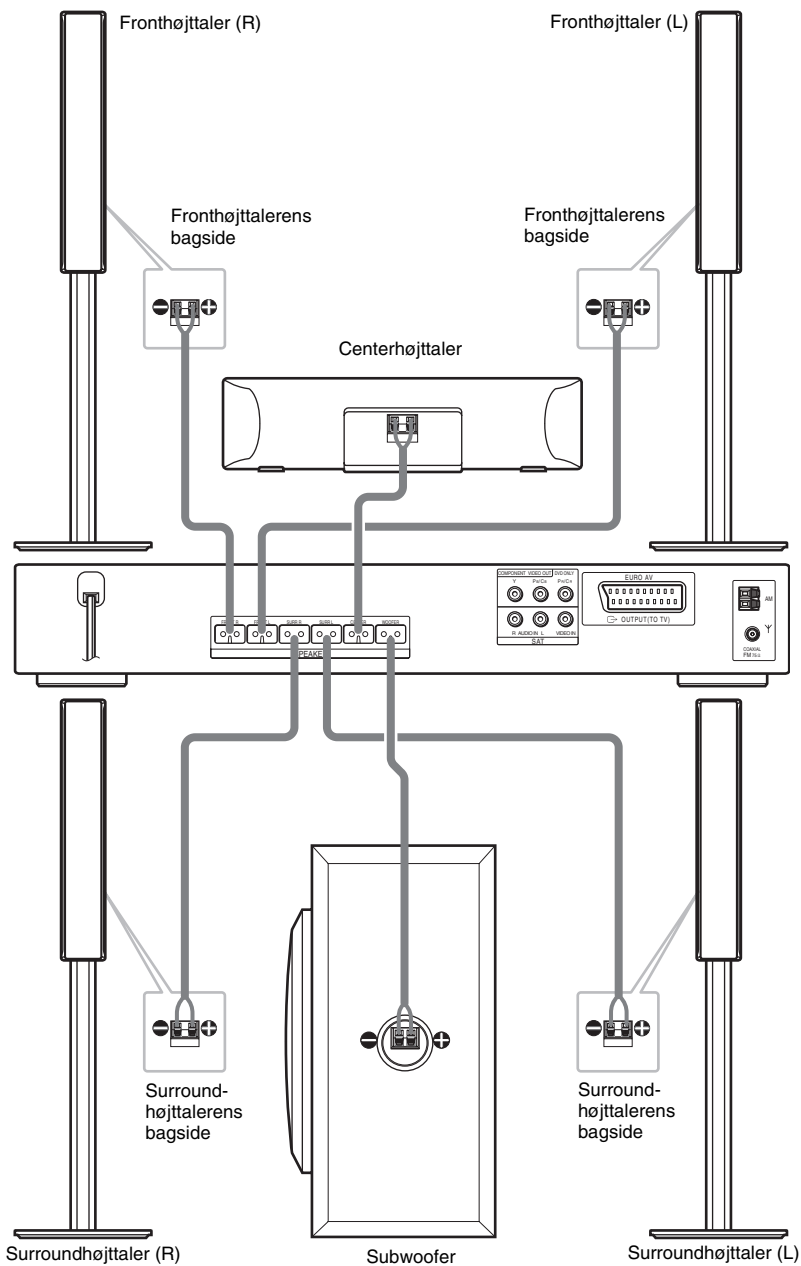

**Bemærk**

- Højtalerne må ikke anbringes i skrå stilling.
- Højtalerne må ikke anbringes på steder, hvor de udsættes for:
  - Meget varme eller kulde
  - Støv eller snavs
  - Meget fugt
  - Vibrationer
  - Direkte sollys
- Du skal være forsigtig med at placere højttalerne og/eller den højttalerfod (ekstraudstyr), der er monteret på højttaleren, på specialbehandlet gulv (vokset, olieret, poleret, osv.), da det kan give pletter eller misfarvning.
- Rengøring og aftørring skal ske med en blød klud, f.eks. en rengøringsklud til glas.
- Du må ikke bruge skuresvampe, skurepulver eller opløsningsmidler, f.eks. alkohol eller rensbenzin.
- Du må ikke læne dig op ad højttaleren, da den kan vælte.

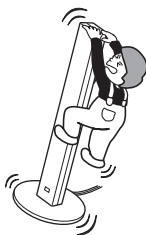

**Sådan tilsluttes højttalerkablerne**

Før du tilslutter højttalerkablet, skal du bøje de blottede ledningstråde (for enden af isoleringsdelen). På denne måde undgår du at sætte højttalerisoleringen ind i højttalerstikket.

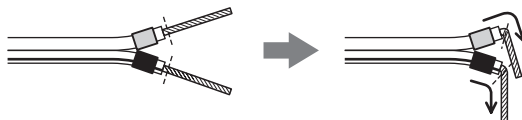

**Bemærk**

- Højttalerkablets isolering må ikke sætte sig fast i SPEAKER-stikket.

**Sådan undgås at kortslutte højttalerne**

Kortslutning af højttalerne kan ødelægge afspilleren. Følg nedenstående anvisninger for at undgå kortslutning, når du tilslutter højttalerne. Kontroller, at blottede ledningstråde i højttalerkablerne ikke kommer i kontakt med et højttalerstik eller blottede ledningstråde i et andet højttalerkabel.

## Eksempler på højttalerkabler i dårlig stand

Afisoleret højttalerkabel, der er i kontakt med et andet højttalerstik.

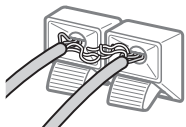

Afisolerede kabelender, der er i kontakt med hinanden, da der er fjernet for meget isolering.

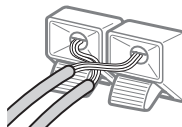

Når alle komponenter, højttalere og netledningen er tilsluttet, kan du prøve at udsende en testtone for at kontrollere, om alle højttalere er tilsluttet korrekt. Yderligere oplysninger om udsendelse af en testtone findes på side 85.

Hvis der ikke kommer lyd ud af en højttaler, når der udsendes en testtone, eller hvis testtonen høres fra en anden højttaler end den, der aktuelt vises i installationsmenuen, kan højttaleren være kortsluttet. Hvis dette sker, skal højttalertilslutningen kontrolleres igen.

### Bemærk

- Sørg for, at højttalerkablet sættes korrekt i komponentens stik:  $\oplus$  til  $\oplus$  og  $\ominus$  til  $\ominus$ . Hvis kablerne byttes om, kommer lyden til at mangle bas og bliver muligvis forvrænget.

## Montering af højttalerne på væggen

- 1 Find nogle skruer (ekstraudstyr), der egner sig til hullet på bagsiden af hver højttaler. Se tegningerne nedenfor.

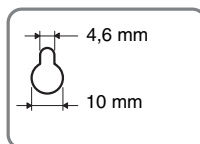
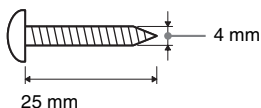

Hul på bagsiden af højttaleren

- 2 Skru skruerne fast i væggen. Afstanden mellem skruehoved og væg skal være 7 til 8 mm.

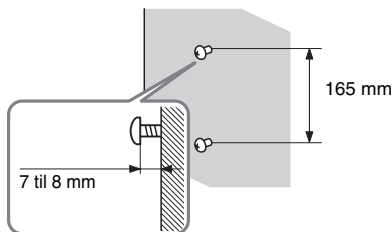

- 3 Pil mærket af de to skruepunkter på højttalerens bagside.

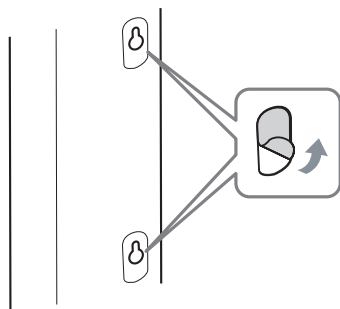

#### 4 Sæt klæbepuderne til vægmontering fast på højttalerens bagside.

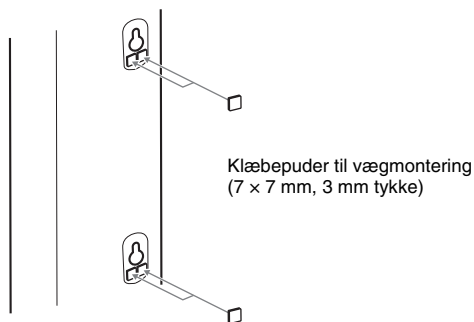

#### 5 Hæng højttalerne op på skruerne.

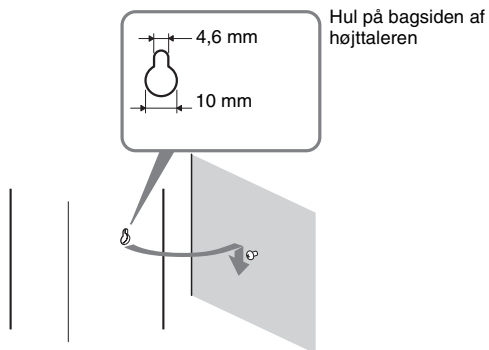

#### Bemærk

- Brug skruer, der passer til væggens materiale og styrke. Hvis du skruer i gipsplader, skal du skrue skrueerne fast på en skinne og montere den på væggen. Placer højttalerne på en lodret, plan og bæredygtig væg.
- Kontakt et byggemarked eller en montør for at få oplysninger om vægmaterialer eller de skrue, der skal bruges.
- Sony er ikke ansvarlig for uheld eller skader, der skyldes ukorrekt montering, utilstrækkelig vægbæreevne eller ukorrekt iskruning af skrue, naturkatastrofer, osv.

## Trin 2: Tilslutning af antenne

Tilslut de medfølgende AM/FM-antenner, så du kan høre radio.

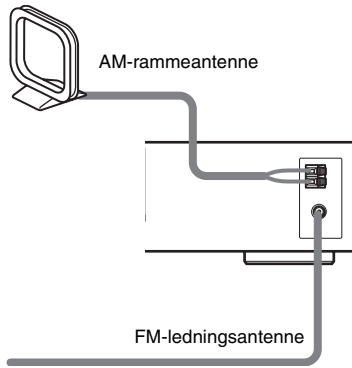

### Bemærk

- Placer AM-rammeantennen på afstand af afspilleren og andet udstyr for at undgå støj.
- FM-ledningsantennen skal rettes helt ud.
- Når FM-ledningsantennen er tilsluttet, skal den placeres så vandret som muligt.

### Tip

- Når du tilslutter den medfølgende AM-rammeantenne, skal ledning (A) eller ledning (B) sættes i stikkene.

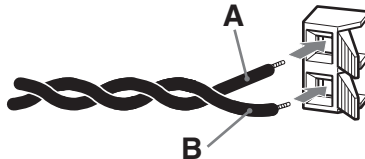

- Hvis FM-modtagelsen er dårlig, skal du bruge et 75-ohm koaksialt kabel (ekstraudstyr) for at slutte afspilleren til en udendørs FM-antenne som vist nedenfor.

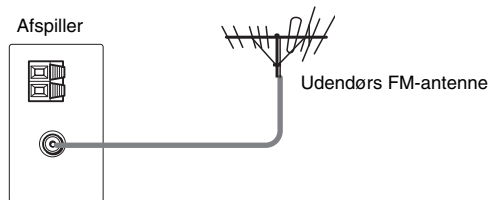



## Trin 3: Tilslutning af tv

Videotilslutningen skal udføres før lydtilslutningen.

Når tv'ets lydudgang er tilsluttet systemet, høres lyden fra tv'et via højttalersystemet.

### Tilslutning af videokabler

Sender et afspillet dvd-billede til et tv.

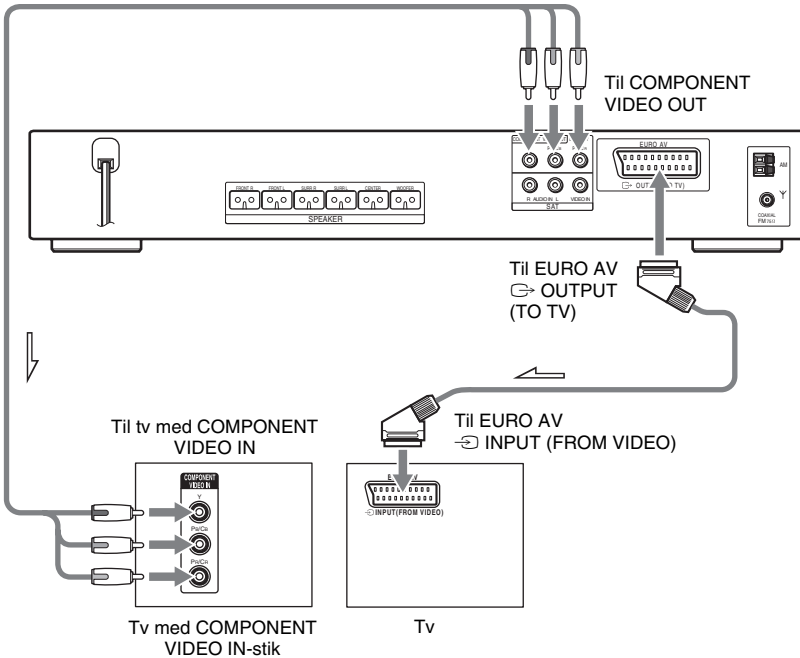

Slut afspilleren til tv'et med SCART-kablet (EURO AV) (ekstraudstyr).



SCART-kablet (EURO AV) skal sluttes til afspillerens EURO AV  $\rightarrow$  OUTPUT (TO TV)-stik.

Når du bruger et SCART-kabel (EURO AV), skal du kontrollere, at tv'et understøtter S-video- eller RGB-signaler. Hvis tv'et understøtter S-video, skal tv'ets indgangstilstand ændres til RGB-signaler. Yderligere oplysninger findes i den betjeningsvejledning, der fulgte med det tv, der skal tilsluttes.

### Tilslutning af tv med COMPONENT VIDEO IN-stik

Tilslut et komponentvideokabel (ekstraudstyr). Hvis du vil bruge COMPONENT VIDEO OUT-stikkene (Y, Pb/Cb, Pr/Cr), skal tv-skærmen være udstyret med COMPONENT VIDEO IN-stik (Y, Pb/

CB, PR/CR). Hvis tv'et accepterer signaler i progressivt format, skal du bruge denne forbindelse og indstille systemets udgangskanal til progressivt format (side 26).

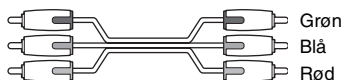

## Tilslutning af tv med standard 4:3-skærm

Billedet kan muligvis ikke være på tv-skærmen, afhængigt af den valgte disk.

Yderligere oplysninger om at ændre formatforhold findes på side 81.

---

## Kan dit tv modtage progressive signaler?

Progressiv er en metode, der bruges til at vise tv-billeder, og som reducerer flimren og gør billedet skarpere. Hvis du vil bruge denne metode, skal du have et tv, der accepterer progressive signaler.

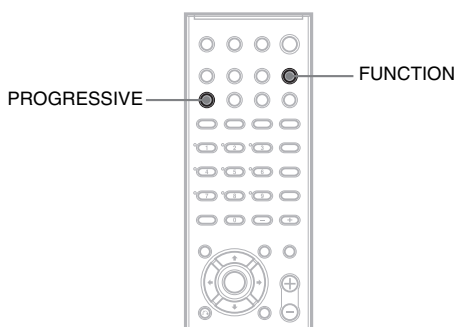

"P AUTO" eller "P VIDEO" vises på frontpaneldisplayet, når afspilleren sender progressive signaler.

**1 Tryk flere gange på FUNCTION for at vælge "DVD".**

**2 Tryk på PROGRESSIVE.**

Hver gang du trykker på PROGRESSIVE, ændres visningen som følger:

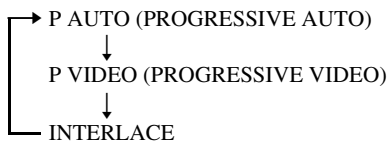

### ■ P AUTO (PROGRESSIVE AUTO)

Vælg denne indstilling, når:

- tv'et accepterer progressive signaler, og
- når tv'et er sluttet til COMPONENT VIDEO OUT-stikkene.

Du skal normalt vælge denne indstilling, når forholdene er som nævnt ovenfor. Indstillingen registrerer automatisk softwaretypen og vælger den korrekte konverteringsmetode.

Hvis du vælger disse indstillinger, når ovennævnte forhold ikke er til stede, bliver billedet utydeligt, eller måske vises der slet intet billede.

## ■ P VIDEO (PROGRESSIVE VIDEO)

Vælg denne indstilling, når:

- tv'et accepterer progressive signaler, og
- når tv'et er sluttet til COMPONENT VIDEO OUT-stikkene, og
- når du vil indstille konverteringsmetoden til PROGRESSIVE VIDEO for videobaseret software.

Vælg denne indstilling, hvis billedet er utydeligt med PROGRESSIVE AUTO.

Hvis du vælger disse indstillinger, når ovennævnte forhold ikke er til stede, bliver billedet utydeligt, eller måske vises der slet intet billede.

## ■ INTERLACE

Vælg denne indstilling, når:

- tv'et ikke accepterer progressive signaler, eller
- når tv'et er sluttet til andre stik end COMPONENT VIDEO OUT-stikkene (EURO AV ⇨ OUTPUT (TO TV)).

## Om dvd-software og konverteringsmetoden

Dvd-software kan opdeles i 2 typer: filmbaseret software og videobaseret software.

Videobaseret software afledes fra tv, f.eks. dramaer og sit-com, og viser billeder med 30 enkeltbilleder/60 felter pr. sekund. Filmbaseret software afledes fra film og viser billeder med 24 enkeltbilleder pr. sekund. Noget dvd-software indeholder både video og film.

De progressive signaler skal konverteres, så de passer til den type dvd-software, som du får vist. På denne måde vises billederne naturligt på skærmen, når der bruges progressivt format.

### Bemærk

- Når du afspiller videobaseret software i progressivt format, kan konverteringsprocessen bevirke, at nogle billedtyper virker unaturlige, når de sendes via COMPONENT VIDEO OUT-stikkene. Selvom du vælger "PROGRESSIVE AUTO" eller "PROGRESSIVE VIDEO", påvirker det ikke billeder fra EURO AV ⇨ OUTPUT (TO TV)-stikket, da de sendes i interlace-format.
- Hvis du indstiller [LINE] i [SKÆRMINDSTILLING] til [RGB] (side 82), skifter systemet til "INTERLACE". Dette sker, selvom du vælger "PROGRESSIVE AUTO" eller "PROGRESSIVE VIDEO".
- Hvis du indstiller [LINE] i [SKÆRMINDSTILLING] til [RGB] (side 82), sender systemet ingen komponentvideosignaler.

---

## Tilslutning af lyd kabler

Sender lyden fra tv'et gennem systemets højttalere.

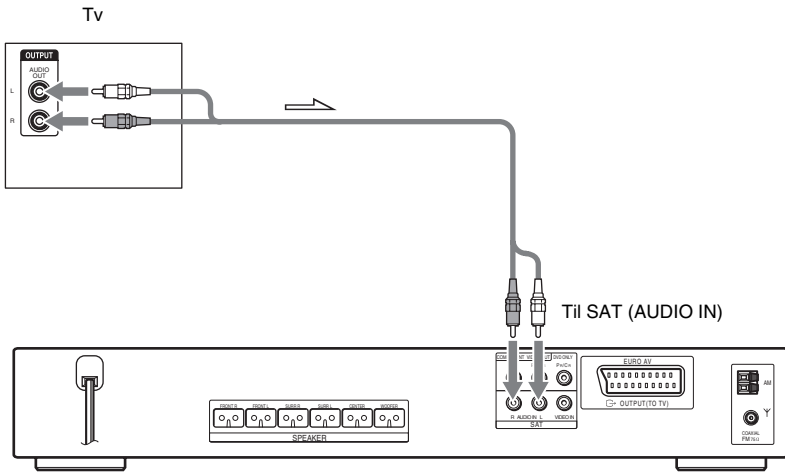

## Sådan sluttes AUDIO OUT-stikkene på et tv til afspillerens SAT (AUDIO IN)-stik

Slut et tv til SAT (AUDIO IN)-stikkene med et lyd kabel (ekstraudstyr). Når du tilslutter et kabel, skal du sørge for, at de farvemærkede stik sættes i de korrekte komponentstik.

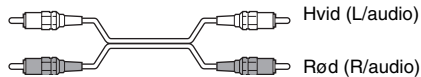

### Bemærk

- Sørg for at udføre tilslutningen korrekt for at undgå brummen og støj.
- Hvis tv'et ikke har AUDIO OUT-stik, kan lyden fra tv'et ikke sendes ud via højttalerne i dette system.
- Hvis du tilslutter et tv til SAT (AUDIO IN)-stikkene, kan du ikke tilslutte andre komponenter, f.eks. en videobåndoptager.

### Tip

- Hvis du vil høre lyden fra tv'et, skal du trykke på FUNCTION for at vælge funktion. Yderligere oplysninger findes på side 64.
- Når lyden fra tv'et eller stereolyden fra en 2-kanalskilde skal sendes ud gennem 6 højttalere, skal du vælge lydfeltet "Dolby Pro Logic", "Dolby Pro Logic II MOVIE" eller "Dolby Pro Logic II MUSIC" (side 62).
- Når du vælger lydfeltet "NIGHT" (side 62), sendes lyden kun via fronthøjttalerne.

## Trin 4: Tilslutning af andre komponenter

Du kan høre lyd via systemets højttalere ved at tilslutte AUDIO OUT-stikkene fra en anden komponent. Hvis du ønsker videotilslutning af andre komponenter, skal tilslutningen ske direkte til tv'et.

**Bemærk**

• Hvis du sluttede et tv til SAT-stikkene i trin 3 (side 25), kan du ikke tilslutte andre komponenter til afspilleren.

### Tilslutning af afspilleren og andre komponenter

Sender lyd fra den anden komponent gennem afspilleren.

Videobåndoptager, digital satellitmodtager eller PlayStation 2, osv.

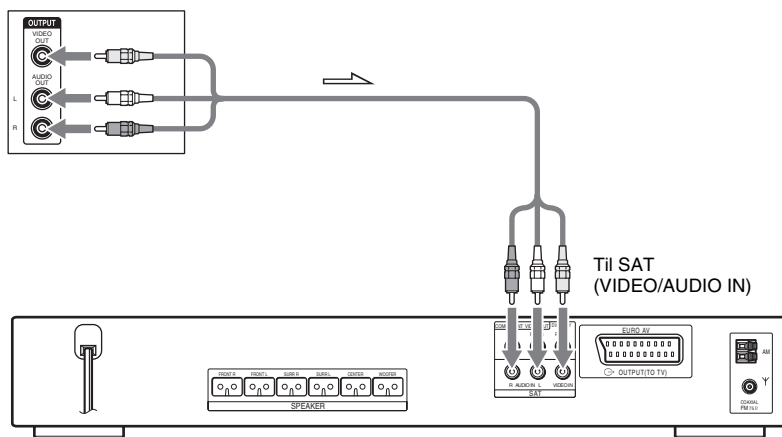

### Sådan slutes VIDEO/AUDIO OUT-stikkene fra en anden komponent til afspillerens SAT (VIDEO/AUDIO IN)-stik

Slut videobåndoptageren eller andre komponenter til SAT (VIDEO/AUDIO IN)-stikkene med video/lydkablet (ekstraudstyr). Når du tilslutter et kabel, skal du sørge for, at de farvemærkede stik sættes i de korrekte komponentstik.

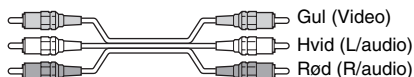

### Sådan sendes lyden fra en bærbar lydkilde gennem afspilleren

Slut lydudgangsstikkene fra den bærbare lydkilde til afspillerens AUDIO IN-stik (på frontpanelet) ved hjælp af et stereokabel med minustik (ekstraudstyr).



**Bemærk**

- Sørg for at udføre tilslutningen korrekt for at undgå brummen og støj.

**Tip**

- Når du slutter en anden komponent til afspilleren, skal du trykke på FUNCTION for at aktivere komponenten (side 73).

## Trin 5: Tilslutning af netledning

Før du slutter afspillerens netledning til en vægkontakt, skal du slutte højttalerne til afspilleren (side 16).

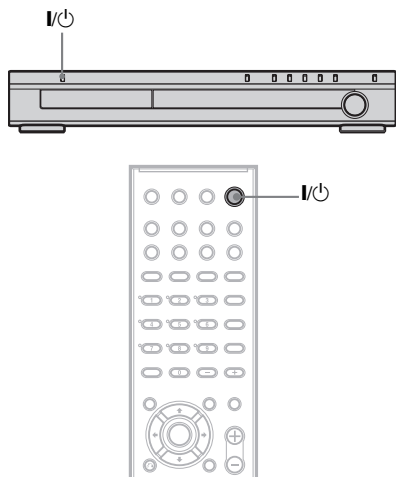

### Sådan tændes afspilleren

Tryk på I/O.

### Sådan slukkes afspilleren

Tryk på I/O. Afspilleren skifter til standby. Du må ikke slukke afspilleren med I/O, mens der afspilles en disk. Dette kan annullere menuindstillingerne. Hvis du vil slukke afspilleren, skal du først trykke på ■ for at stoppe afspilningen. Tryk derefter på I/O.

## Trin 6: Deaktivering af demo

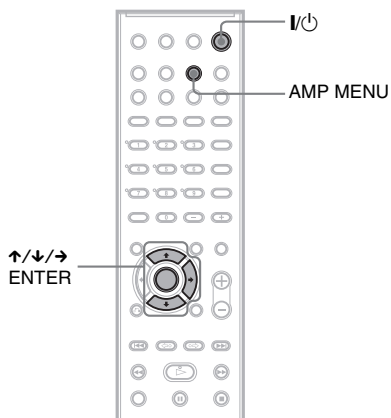

Når du tilslutter netledningen, vises en demo på frontpaneldisplayet. Tryk på I/O på fjernbetjeningen for at deaktivere demoen.

#### Bemærk

- Demoen deaktiveres ikke, når du trykker på I/O på afspilleren.
- Når du har aktiveret demoen i menuen AMP, deaktiveres den ikke, selvom du trykker på I/O på fjernbetjeningen. Hvis du vil deaktivere demoen, skal du slå den fra og trykke på I/O på fjernbetjeningen.

## Aktivering og deaktivering af demo

- 1 Tryk på AMP MENU.
- 2 Tryk på ↑/↓, indtil "DEMO" vises på frontpaneldisplayet. Tryk derefter på ENTER eller →.
- 3 Tryk på ↑/↓ for at vælge indstilling.
  - DEMO OFF: Deaktiverer demoen.
  - DEMO ON: Aktiverer demoen.
- 4 Tryk på ENTER eller AMP MENU. AMP-menuen lukkes.

## Trin 7: Hurtig installation

Følg nedenstående trin for at bruge afspilleren med et minimum antal grundjusteringer.

Tryk på ►► for at springe over en justering.

Tryk på ◀◀ for at skifte til den foregående justering.

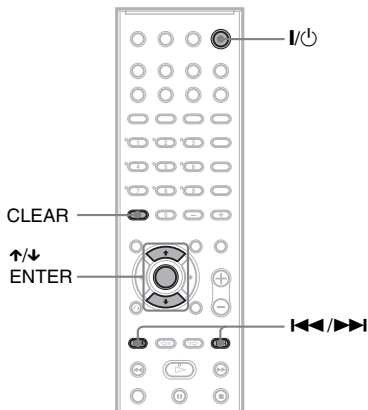

**1** Tænd tv'et.

**2** Tryk på I/⏻.

### Bemærk

- Afbryd hovedtelefonerne, når du udfører Hurtig installation. Du kan ikke udføre trinnene efter trin 10 med tilsluttede hovedtelefoner.
- Kontroller, at funktionen er indstillet til "DVD".

**3** Skift indgangsvælger på tv'et, så afspillerens signal vises på tv-skærmen.

Meddelelsen [Tryk på [ENTER] for at køre HURTIG INSTALLATION.] vises nederst på skærmen. Hvis meddelelsen ikke vises, skal du åbne Hurtig installation og udføre trinnene igen. Se trinnene på (side 33).

### Bemærk

- Meddelelsen forsvinder, når du trykker på CLEAR. Yderligere oplysninger om Hurtig installation findes i afsnittet "Sådan åbnes Hurtig installation igen" (side 33).

**4** Tryk på ENTER uden at isætte en disk.

Installationsmenuen til valg af displaysprog vises.

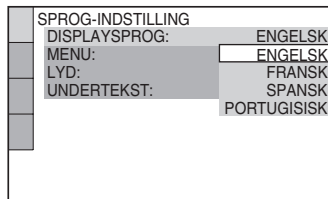

**5** Tryk på ⬆️/⬆️ for at vælge sprog.

Afspilleren viser menuen og underteksterne på det valgte sprog.

### Bemærk

- Mulige sprog afhænger af området.

**6** Tryk på ENTER.

Du får vist installationsmenuen til valg af visningsforhold for det tv, der skal tilsluttes.

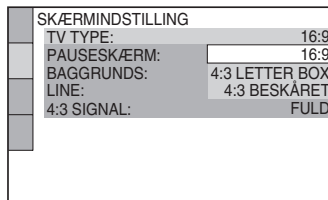

**7** Tryk på ⬆️/⬆️ for at vælge en indstilling, der passer til dit tv.

■ Hvis du har et tv med standard 4:3-skærm

Vælg [4:3 LETTER BOX] eller [4:3 BESKÅRET] (side 81).

■ Hvis du har et tv med widescreen eller med standard 4:3-skærm [16:9] (side 81)

**8** Tryk på ENTER.

Du får vist installationsmenuen til valg af metode for udsendelse af videosignaler fra EURO AV ⇨ OUTPUT (TO TV)-stikket, der findes på afspillerens bagside.



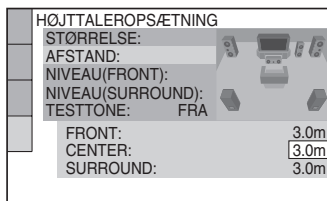
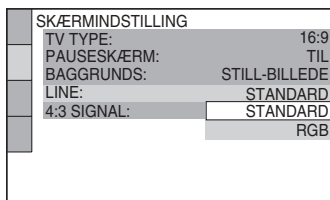

## 9 Tryk på **↑/↓** for at vælge, hvordan videosignalerne skal sendes.

- [STANDARD]: sender videosignaler.
- [RGB]: sender RGB-signaler.

### Bemærk

- Hvis tv'et ikke understøtter RGB-signaler, vises der intet billede på tv-skærmen, selvom du vælger [RGB]. Se den vejledning, der fulgte med tv'et.

## 10 Tryk på ENTER.

Installationsmenuen til valg af højttalerafstand vises.

## 11 Tryk på **↑/↓** for at vælge fronthøjttalerens ønskede afstand fra lyttepositionen. Tryk derefter på ENTER.

Afstanden kan indstilles fra 1,0 til 7,0 meter.

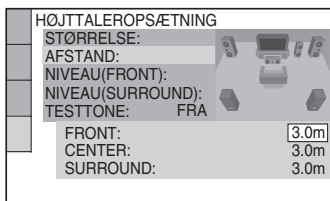

## 12 Tryk på **↑/↓** for at vælge centerhøjttalerens ønskede afstand fra lyttepositionen. Tryk derefter på ENTER.

Afstanden kan indstilles fra 0,0 til 7,0 meter.

### Bemærk

- Indstillingsområdet varierer, afhængigt af indstillingen for fronthøjttaleren.

## 13 Tryk på **↑/↓** for at vælge surroundhøjttalerens ønskede afstand fra lyttepositionen.

Afstanden kan indstilles fra 0,0 til 7,0 meter.

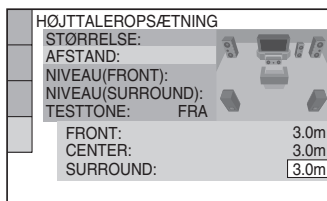

### Bemærk

- Indstillingsområdet varierer, afhængigt af indstillingen for fronthøjttaleren.

## 14 Tryk på ENTER.

Hurtig installation er udført. Alle tilslutninger og indstillinger er udført.

## Sådan afsluttes Hurtig installation

Tryk på **DISPLAY** i et hvilket som helst trin.

### Bemærk

- Yderligere oplysninger om ændring af de enkelte indstillinger findes i afsnittet "Brug af installationsmenuen" (side 79).

## Sådan åbnes Hurtig installation igen

- 1 Stop en eventuel afspilning, og tryk på **DISPLAY**.

Kontrolmenuen vises.

- 2** Tryk på  $\uparrow/\downarrow$  for at vælge  [INSTALLATION], og tryk derefter på ENTER.

Indstillingerne for [INSTALLATION] vises.

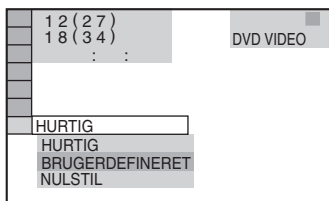

- 3** Tryk på  $\uparrow/\downarrow$  for at vælge [HURTIG], og tryk derefter på ENTER.

Hurtig installation vises.

## Indstilling af højttalerne

### Placering af højttalerne

Du opnår den bedste surroundsound ved at placere alle højttalerne (ikke subwooferen) med samme afstand til lyttepositionen (A).

Dette system gør det muligt at placere centerhøjttaleren op til 1,6 meter (B) nærmere lyttepositionen og surroundhøjttalerne op til 5,0 meter (C) nærmere lyttepositionen.

Fronthøjttalerne kan placeres mellem 1,0 til 7,0 meter (A) fra lyttepositionen.

Placer højttalerne som vist nedenfor.

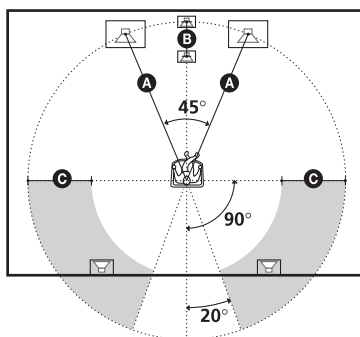

#### Bemærk

- Center- og surroundhøjttalerne må ikke placeres længere væk fra lyttepositionen end fronthøjttalerne.

### Hvis der opstår farveforstyrrelser på en tv-skærm i nærheden

Front- og centerhøjttalerne samt subwooferen er magnetisk afskærmede, så de kan stå i nærheden af et tv. Der kan dog opstå farveforstyrrelser på nogle typer tv. Surroundhøjttalerne er ikke magnetisk afskærmede, og vi anbefaler derfor, at surroundhøjttalerne placeres lidt længere væk fra tv'et.

### Hvis der opstår farveforstyrrelser...

Hvis der opstår farveforstyrrelser, skal du slukke tv'et og tænde det igen efter 15 til 30 minutter.

## **Hvis farveforstyrrelserne ikke forsvinder...**

Placer højtaleren længere væk fra tv'et.

## **Hvis der høres hyletoner**

Ændr højtalerens position, eller skru ned for lyden på afspilleren.

## Afspilning af disks

# Afspilning af disks

DVD-V DVD-RW VIDEO CD Spor A til C CD

DATA-CD DATA DVD

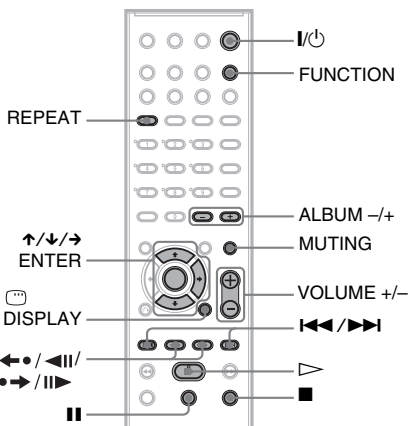
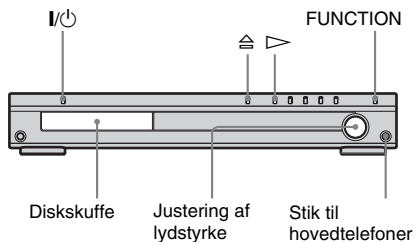

Afhængigt af den valgte dvd video eller video-cd er nogle af handlingerne muligvis anderledes eller begrænsede.

Yderligere oplysninger findes i den betjeningsvejledning, der fulgte med disken.

### 1 Tænd tv'et.

### 2 Indstil tv'ets indgangsvælger til afspilleren.

### 3 Tryk på I/⏻.

Afspilleren tændes.

Hvis afspilleren ikke er indstillet til "DVD", skal du trykke på FUNCTION for at vælge "DVD".

### 4 Tryk på ⏻.

### 5 Ilæg en disk.

Læg en disk i skuffen, og tryk derefter på ⏻.

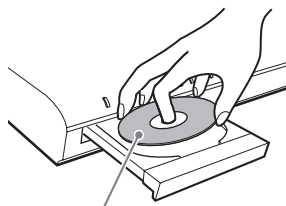

Når du afspiller en disk på 8 cm, skal du lægge den i skuffens inderste ring. Bemærk, at disken ikke må lægges skævt i skuffens inderste ring.

#### Bemærk

- Du må ikke skubbe diskskuffen i med fingrene, da dette kan medføre fejl.
- Du må ikke lægge mere end to disks i skuffen.

### 6 Tryk på ▷.

Afspilningen startes (fortsat afspilning).

Juster lydstyrken på afspilleren.

#### Tip

- Der vises en menu på tv-skærmen, afhængigt af den valgte disk. Du kan afspille disken interaktivt ved at følge menuanvisningerne (dvd: side 41), (video-cd: side 43).

## Sådan spares strøm i standby

Tryk på I/⏻, mens afspilleren tænder. Tryk én gang på I/⏻ for at annullere standby.

## Yderligere betjeningsmuligheder

Hvis du vil	Skal du trykke på
Stoppe afspilningen	■
Sætte afspilningen på pause	⏸
Genoptage afspilningen efter en pause	⏮ eller ▷
Gå til næste kapitel, spor eller sekvens	▶▶ (ikke JPEG)
Gå til forrige kapitel, spor eller sekvens	◀◀ (ikke JPEG)

Hvis du vil	Skal du trykke på
Slå lyden fra	MUTING. Hvis du vil have lyden tilbage, skal du trykke på MUTING igen eller trykke på VOLUME + for at skru op for lyden.
Stoppe afspilningen og fjerne disken	⏏
Gentage afspilningen af den forrige sekvens* <sup>1</sup>	◀• / ◀◀ (hurtig afspilning) under afspilningen.
Gå hurtigt fremad i den aktuelle sekvens* <sup>2</sup>	▶▶ / ▶▶▶ (hurtigt tilbage) under afspilningen.
Gå til næste eller forrige album* <sup>3</sup>	ALBUM + eller – under afspilningen.

\*1 Kun dvd video/dvd-rw/dvd-r. Knappen kan ikke bruges med DivX-videofiler.

\*2 Kun dvd video/dvd-rw/dvd-r/dvd+rw. Knappen kan ikke bruges med DivX-videofiler.

\*3 Kun data-cd/data-dvd.

#### Bemærk

• Hvis der ikke er en disk i afspilleren, vises "NO DISC" på frontpaneldisplayet.

#### Tip

- Funktionen Hurtig afspilning er nyttig, når du vil se en sekvens eller en dialog.
- Funktionen Hurtigt fremad er nyttig, når du vil springe over en sekvens.
- Ikke alle sekvenser understøtter brug af Hurtig afspilning eller Hurtigt fremad.

## Genoptagelse af afspilning fra det punkt, hvor du stoppede en disk (Genoptag afspilning)

Når du stopper disken, husker afspilleren det punkt, hvor du trykkede på ■, og meddelelsen "RESUME" vises på frontpaneldisplayet. Funktionen Genoptag afspilning kan kun bruges, når der sidder en disk i afspilleren – også selvom afspilleren skifter til standby, når du trykker på I/⏏.

### 1 Tryk på ■ for at stoppe afspilningen af en disk.

"RESUME" vises på frontpaneldisplayet, og du kan derefter genoptage afspilningen

af disken fra det punkt, hvor du stoppede den.

Hvis "RESUME" ikke vises, kan afspilningen ikke genoptages.

## 2 Tryk på ▷.

Afspilningen starter fra det punkt, hvor du stoppede disken i trin 1.

#### Bemærk

- Hvis [GENOPTAGET AFSPILNING] i [BRUGERDEFINERET INDSTILLING] er indstillet til [FRA] (side 83), slettes genoptagelsespunktet, når du ændrer funktion med FUNCTION.
- Punktet, hvor du stoppede afspilningen, slettes muligvis, når:
  - Du skifter afspilningstilstand.
  - Du ændrer indstillingerne i installationsmenuen.
  - Du ændrer funktionen ved at trykke på FUNCTION.
  - Du afbryder strømmen (netledningen).
- Afspilleren husker genoptagelsespunktet for den aktuelle disk (gælder dvd-rw'er i VR-tilstand, cd'er, Super Audio CD'er, data-cd'er og data-dvd'er). Genoptagelsespunktet slettes, når:
  - Du fjerner disken.
  - Afspilleren skifter til standby (kun data-cd/data-dvd).
- Genoptag afspilning kan ikke bruges med Programafspilning og Vilkårlig afspilning.
- Ikke alle disks understøtter denne funktion.
- Afhængigt af, hvor du stoppede disken, genoptager afspilleren muligvis ikke afspilningen fra nøjagtigt samme punkt.

#### Tip

• Hvis du vil afspille disken fra begyndelsen, skal du trykke to gange på ■ og derefter trykke på ▷.

## Sådan genoptages afspilningen (Genoptaget afspilning) (kun dvd video, video-cd)

Afspilleren kan gemme det punkt, hvor du stoppede en disk for op til 40 disks. Afspilningen genoptages næste gang den samme disk lægges i. Hvis du gemmer et genoptagelsespunkt for eksempelvis disk 41, slettes genoptagelsespunktet for den første disk. Indstil [GENOPTAGET AFSPILNING] i [BRUGERDEFINERET INDSTILLING] til [TIL] for at aktivere denne funktion. Yderligere

fortsættes

oplysninger findes i afsnittet "[GENOPTAGET AFSPILNING] (kun dvd video/video-cd)" (side 83).

**Bemærk**

- Hvis [GENOPTAGET AFSPILNING] i [BRUGERDEFINERET INDSTILLING] er indstillet til [TIL] (side 83), og du afspiller en disk med indhold, f.eks. en dvd-rw, afspilles andre optagede disks muligvis fra samme genoptagelsespunkt. Tryk to gange på **■**, og tryk derefter på **▷** for at starte afspilningen fra begyndelsen.

## Oprettelse af dit eget program (Programafspilning) (kun video-cd, Super Audio CD, cd)

Du kan afspille indholdet af en disk i en ønsket rækkefølge ved at ændre rækkefølgen af spor på disken for at oprette dit eget program. Du kan programmere op til 99 spor.

### 1 Tryk på **DISPLAY**.

Kontrolmenuen vises.

### 2 Tryk på **↑/↓** for at vælge [PROGRAM], og tryk derefter på **ENTER**.

Indstillingerne for [PROGRAM] vises.

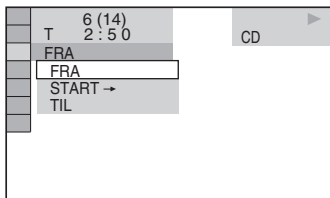

### 3 Tryk på **↑/↓** for at vælge [START →], og tryk derefter på **ENTER**.

[SPOR] vises, når du afspiller en video-cd, Super Audio CD eller cd.

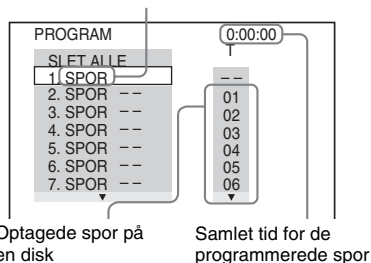

### 4 Tryk på **→**.

Markøren flytter til kolonnen med spor [T] (i dette eksempel [01]).

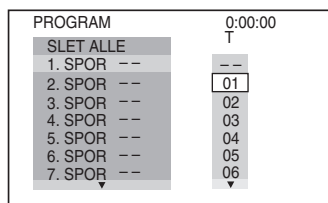

### 5 Vælg det spor, du vil have med i programmet.

Vælg f.eks. spor [02].

Tryk på **↑/↓** for at vælge [02] under [T], og tryk derefter på **ENTER**. Sporets nummer vises muligvis med 3 cifre for en Super Audio CD.

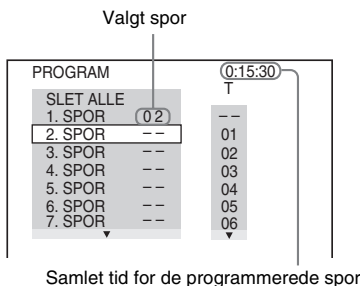

### 6 Gentag trin 4 til 5 for at programmere andre spor.

De programmerede spor vises i den valgte rækkefølge.

## 7 Tryk på $\triangleright$ for at starte Programafspilning.

Programafspilningen starter.

Når programmet er udløbet, kan det startes igen ved at trykke på  $\triangleright$ .

## Sådan skiftes til normal afspilning

Tryk på CLEAR, eller vælg [FRA] i trin 2. Hvis du vil afspille det samme program igen, skal du vælge [TIL] i trin 3 og trykke på ENTER.

## Sådan lukkes kontrolmenuen

Tryk på  $\square$  DISPLAY, indtil kontrolmenuen lukkes.

## Sådan ændres eller annulleres et program

- 1 Følg trin 1 til 3 i afsnittet "Oprettelse af dit eget program (Programafspilning)".
- 2 Brug  $\uparrow/\downarrow$  til at vælge det programnummer, der indeholder det spor, som du vil ændre eller annullere. Hvis du vil slette et spor i programmet, skal du trykke på CLEAR.
- 3 Følg trin 5 for at lave en ny programmering. Hvis du vil slette et program, skal du vælge [-] i kolonnen [T]. Tryk derefter på ENTER.

## Sådan slettes alle spor i programmet

- 1 Følg trin 1 til 3 i afsnittet "Oprettelse af dit eget program (Programafspilning)".
- 2 Tryk på  $\uparrow$ , og vælg [SLET ALLE].
- 3 Tryk på ENTER.

### Tip

- De programmerede spor kan afspilles med Vilkårlig afspilning eller Gentag afspilning. Start Programafspilning, og følg trinnene for Vilkårlig afspilning (side 39) eller Gentag afspilning (side 40).

### Bemærk

- Du kan ikke bruge funktionen med video-cd'er og Super VCD'er med PBC-afspilning.

## Afspilning i vilkårlig rækkefølge (Vilkårlig afspilning)

(kun video-cd, Super Audio CD, cd)

Du kan få afspilleren til at "blande" sporene. Når sporene er "blandet", afspilles de i en anden rækkefølge.

- 1 Tryk på  $\square$  DISPLAY under afspilningen.  
Kontrolmenuen vises.
- 2 Tryk på  $\uparrow/\downarrow$  for at vælge  $\square$  [SHUFFLE], og tryk derefter på ENTER.  
Indstillingerne for [SHUFFLE] vises.

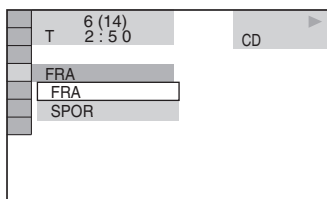

- 3 Tryk på  $\uparrow/\downarrow$  for at vælge det element, der skal blandes.
  - Under afspilning af en video-cd, Super Audio CD eller cd
    - [SPOR]: Blander sporene på en disk.
  - Når Programafspilning er aktiveret
    - [TIL]: Blander de spor, der er valgt i Programafspilning.
- 4 Tryk på ENTER.  
Vilkårlig afspilning starter.

## Sådan skiftes til normal afspilning

Tryk på CLEAR, eller vælg [FRA] i trin 2.

## Sådan lukkes kontrolmenuen

Tryk på  $\square$  DISPLAY, indtil kontrolmenuen lukkes.

### Tip

- Du kan indstille Vilkårlig afspilning, selvom der ikke afspilles en disk. Vælg [SHUFFLE], og tryk på  $\triangleright$ . Vilkårlig afspilning starter.

**Bemærk**

- Du kan ikke bruge funktionen med video-cd'er og Super VCD'er med PBC-afspilning.

## Afspilning flere gange (Gentag afspilning)

Du kan gentage afspilningen af alle titler, spor eller album på en disk eller gentage afspilningen af én titel, ét kapitel, ét spor eller ét album.

Du kan også vælge at kombinere Vilkårlig afspilning og Programafspilning.

### 1 Tryk på DISPLAY under afspilningen.

Kontrolmenuen vises.

### 2 Tryk på for at vælge [GENTAG], og tryk derefter på ENTER.

Indstillingerne for [GENTAG] vises.

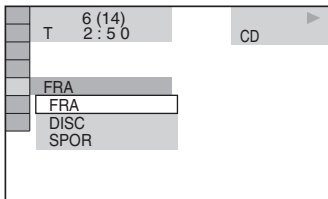

### 3 Tryk på for at vælge det element, der skal gentages.

Standardindstillingen er understreget.

#### ■ Under afspilning af en dvd video eller dvd-rw

- [FRA]: Afspilningen gentages ikke.
- [DISC]: Gentager alle titler på en disk.
- [TITEL]: Gentager den aktuelle titel på en disk.
- [KAPITEL]: Gentager det aktuelle kapitel.

#### ■ Under afspilning af en video-cd, Super Audio CD eller cd

- [FRA]: Afspilningen gentages ikke.
- [DISC]: Gentager alle spor på en disk.
- [SPOR]: Gentager det aktuelle spor.

#### ■ Under afspilning af en data-cd eller data-dvd

- [FRA]: Afspilningen gentages ikke.
- [DISC]: Gentager alle album på en disk.

- [ALBUM]: Gentager det aktuelle album.
- [SPOR] (kun MP3-spor): Gentager det aktuelle spor.
- [FIL] (kun DivX-videofiler): Gentager den aktuelle fil.

## 4 Tryk på ENTER.

Elementet vælges.

Tryk på CLEAR, eller vælg [FRA] i trin 2, for at skifte til normal afspilning.

## Sådan lukkes kontrolmenuen

Tryk på  DISPLAY, indtil kontrolmenuen lukkes.

### Tip

- Du kan indstille Gentag afspilning, selvom der ikke afspilles en disk. Vælg [GENTAG], og tryk på . Gentag afspilning starter.
- Du kan hurtigt få vist status for [GENTAG] ved at trykke på REPEAT. Indstillingen for [GENTAG] ændres, hver gang du trykker på REPEAT.

### Bemærk

- Du kan ikke bruge funktionen med video-cd'er og Super VCD'er med PBC-afspilning.
- Når du afspiller en data-cd, der indeholder MP3-lydspor og JPEG-billedfiler med forskellige spillelængder, passer lyden ikke til billedet.
- Du kan ikke vælge [SPOR], når [MODE (MP3, JPEG)] er indstillet til [BILLEDE (JPEG)] (side 48).



# Brug af menu på dvd

## DVD-V

En dvd er opdelt i mange sektioner, der tilsammen udgør et billede eller musikstykke. Disse sektioner kaldes "titler". Når du afspiller en dvd, der indeholder flere titler, kan du vælge den ønskede titel med TOP MENU.

Når du afspiller dvd'er, der gør det muligt at vælge elementer, f.eks. sprog til undertekster og lyd, skal du vælge disse elementer med MENU.

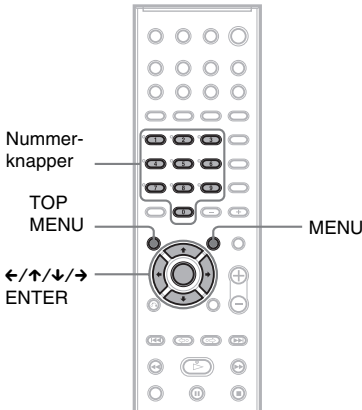



- 1 Tryk på TOP MENU eller MENU.**  
Diskens menu vises på tv-skærmen. Menuindholdet varierer, afhængigt af den valgte disk.
- 2 Tryk på ←/↑/↓/→ eller nummerknapperne for at vælge det element, som du vil afspille eller ændre.**
- 3 Tryk på ENTER.**

# Valg af [ORIGINAL] eller [PLAY LIST] på en dvd-rw

## DVD-RW

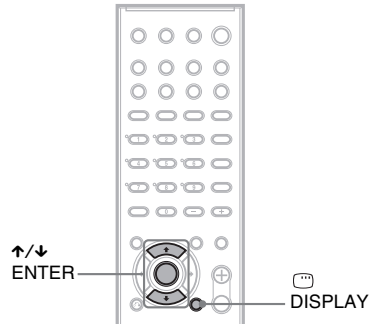
Nogle dvd-rw'er i VR-tilstand (videoptagelse) indeholder to typer titler, der kan afspilles: originalt optagede titler ([ORIGINAL]), og titler, der kan oprettes på skrivbare dvd-afspillere og bruges til redigering ([PLAY LIST]). Du kan vælge den titeltype, der skal afspilles.



- 1 Stop en eventuel afspilning, og tryk på  DISPLAY.**  
Kontrolmenuen vises.
- 2 Tryk på ↑/↓ for at vælge  [ORIGINAL/PLAY LIST], og tryk derefter på ENTER.**  
Indstillingerne for [ORIGINAL/PLAY LIST] vises.

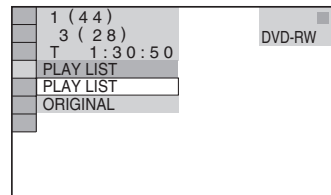

- 3 Tryk på ↑/↓ for at vælge en indstilling.**
  - [PLAY LIST]: Afspiller de titler, der er oprettet fra [ORIGINAL] til redigering.
  - [ORIGINAL]: Afspiller de titler, der oprindeligt blev optaget.
- 4 Tryk på ENTER.**

## Valg af afspilningsområde for en Super Audio CD

Super Audio CD

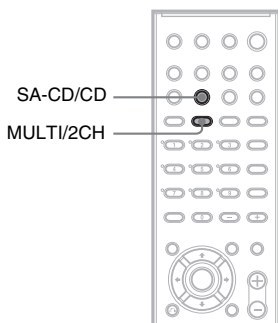

## Valg af et afspilningsområde på en 2-kanals- + multikanals-Super Audio CD

Nogle Super Audio CD'er indeholder et 2-kanalsafspilningsområde og et multikanalsafspilningsområde. Du kan vælge det afspilningsområde, som du vil høre.

### 1 Stop en eventuel afspilning, og tryk på MULTI/2CH.

Følgende display vises.

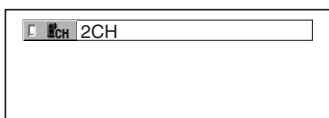

### 2 Tryk flere gange på MULTI/2CH for at vælge et element.

- [MULTI]: Afspiller et multikanalsafspilningsområde.
- [2CH]: Afspiller et 2-kanalsafspilningsområde.

Under afspilning af et multikanalsafspilningsområde lyser "MULTI" på frontpaneldisplayet.

#### Bemærk

- Du kan ikke ændre et afspilningsområde under afspilningen.

## Valg af afspilningslag under afspilning af en hybrid-Super Audio CD

Nogle Super Audio CD'er indeholder et HD-lag og et cd-lag. Du kan vælge det afspilningslag, som du vil høre.

### Stop en eventuel afspilning, og tryk på SA-CD/CD.

Indstillingen skifter mellem HD-lag og cd-lag, hver gang du trykker på knappen. Under afspilning af et cd-lag lyser "CD" på frontpaneldisplayet.

#### Bemærk

- Yderligere oplysninger om Super Audio CD'er findes på side 8.
- De enkelte afspilningsfunktioner kan kun bruges inden for det valgte lag eller afspilningsområde.
- Du kan ikke ændre et afspilningslag under afspilningen.
- Når du har valgt et cd-lag, kan du ikke ændre afspilningsområde med MULTI/2CH.

# Afspilning af video-cd'er med PBC-funktioner (ver.2.0)

## (PBC-afspilning)

### VIDEO CD

PBC-funktioner (afspilningskontrol) gør det muligt at udføre simple interaktive handlinger, søgefunktioner og lignende.

PBC-afspilning (afspilningskontrol) gør det muligt at afspille video-cd'er interaktivt ved at følge menuanvisningerne på tv-skærmen.

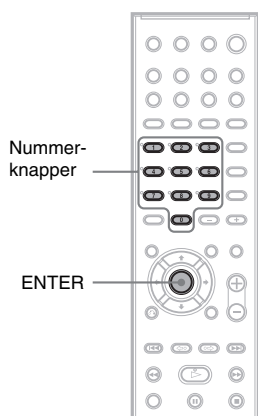

## 1 Start afspilningen af en video-cd med PBC-funktioner.

Der vises en valgmenu.

## 2 Vælg det ønskede elementnummer med nummerknapperne.

## 3 Tryk på ENTER.

## 4 Følg anvisningerne i menuen for at udføre interaktive handlinger.

Fremgangsmåden afhænger af den valgte video-cd, og du bør derfor læse den vejledning, der fulgte med disken.

## Sådan vendes tilbage til menuen



Tryk på  RETURN.



### Bemærk

• Menuen vises muligvis ikke i trin 1, afhængigt af den valgte video-cd.

• [Tryk på ENTER] i trin 3 vises muligvis som [Tryk på SELECT] i de anvisninger, der fulgte med disken, afhængigt af den valgte video-cd. I dette tilfælde skal du trykke på .

### Tip

• Hvis du vil afspille uden PBC, skal du trykke på   eller nummerknapperne, mens afspilleren er stoppet for at vælge spor. Tryk derefter på  eller ENTER.

[Afspilning uden PBC] vises på tv-skærmen, og afspilleren starter fortsat afspilning. Du kan ikke afspille stillbilleder, f.eks. menuskærbilleder. Tryk to gange på , og tryk derefter på  for at skifte til PBC-afspilning.

# Om MP3-lydspor og JPEG-billedfiler

## DATA-CD

### Hvad er MP3/JPEG?

MP3 er en lydkomprimeringsteknologi, der understøtter ISO/MPEG. JPEG er billedkomprimeringsteknologi.

### Understøttede disks

Du kan afspille data-cd'er (cd-rom/cd-r/cd-rw), der er optaget i MP3- (MPEG1 Audio Layer 3) og JPEG-format. Diskene skal dog være optaget i henhold til ISO 9660 niveau 1, niveau 2 eller Joliet for, at afspilleren kan genkende sporene (eller filerne). Du kan også afspille disks, der er optaget i Multi Session.

Yderligere oplysninger om optageformatet findes i vejledningen til cd-r/cd-rw-drevene og optageprogrammerne (ekstraudstyr).

### Om multi-sessionsdisk

Hvis der er optaget MP3-lydspor eller JPEG-billedfiler i den første session, afspiller afspilleren også MP3-lydspor eller JPEG-billedfiler, der er optaget i andre sessioner. Hvis der er optaget lydspor og billeder i lyd-cd-format eller video-cd-format i den første session, er det kun den første session, der afspilles.

## Bemærk

- Afspilleren kan muligvis ikke afspille data-cd'er, der er oprettet i Packet Write-format. I det tilfælde kan du ikke få vist de optagede JPEG-billeder.

### Understøttede MP3-lydspor eller JPEG-billedfiler

Afspilleren kan afspille MP3-lydspor eller JPEG-billedfiler:

- Der har filtypenavnet ".MP3" (MP3-lydspor) eller ".JPG"/".JPEG" (JPEG-billedfil).
  - Der overholder billedfilformatet DCF\*.
- \* "Design rule for Camera File system":  
Billedstandarder for digitalkameraer som defineret

af JEITA (Japan Electronics and Information Technology Industries Association).

## Bemærk

- Afspilleren kan afspille data med filtypenavnet ".MP3", ".JPG" eller "JPEG", selvom de ikke er i MP3- eller JPEG-format. Afspilning af disse data kan generere en høj lyd, som kan beskadige højttalerne.
- Afspilleren understøtter ikke lyd i MP3PRO-format.

### Afspilningsrækkefølge for MP3-lydspor eller JPEG-billedfiler

Afspilningsrækkefølgen for MP3-lydspor eller JPEG-billedfiler, der er optaget på en data-cd, er som følger:

#### ■ Opbygning af diskindhold

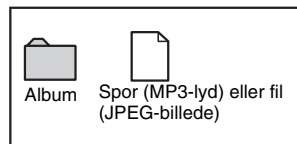
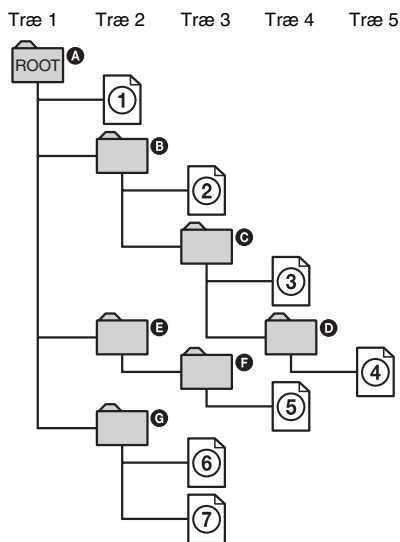

Når du ilægger en data-cd og trykker på , afspilles de nummererede spor (eller filer) i fortløbende rækkefølge fra ① til ⑦. Underalbum/-spor (eller filer), der findes inden for et aktuelt valgt album, har forrang over det

næste album i samme træ. Eksempel: **C** indeholder **D**, så **④** afspilles før **⑤**.

Når du trykker på MENU vises en liste over albumnavne (side 45), hvor albumnavnene er ordnet i følgende rækkefølge:

**A** → **B** → **C** → **D** → **F** → **G**. Album, der ikke indeholder spor (eller filer) (f.eks. album **E**), vises ikke på listen.

#### Tip

- Hvis du indsætter et tal (f.eks. 01, 02, 03) foran spor-/filnavnet, når du gemmer sporene (eller filerne) på en disk, afspilles sporene og filerne i den pågældende rækkefølge.
- Da det tager længere tid at afspille en disk med mange træer, anbefales det, at et album højst indeholder to træer.

#### Bemærk

- Afspilningsrækkefølgen kan afvige fra tegningen, afhængigt af den software, som data-cd'en er oprettet med.
- Afspilningsrækkefølgen ovenfor gælder muligvis ikke, hvis der er over 200 album eller over 300 filer i hvert album.
- Afspilleren kan genkende op til 200 album (afspilleren tæller album, herunder album der ikke indeholder MP3-lydspor og JPEG-billedfiler). Afspilleren kan ikke afspille mere end 200 album.
- Afspilleren kan være længere om at afspille, når den skifter fra ét album til et andet eller springer til andre album.
- Ikke alle JPEG-filer understøttes.

## Afspilning af data-cd med MP3-lydspor og JPEG-billedfiler

### DATA-CD

Denne afspiller understøtter MP3-lydspor og JPEG-billedfiler, der er optaget på data-cd'er (cd-rom/cd-r/cd-rw).

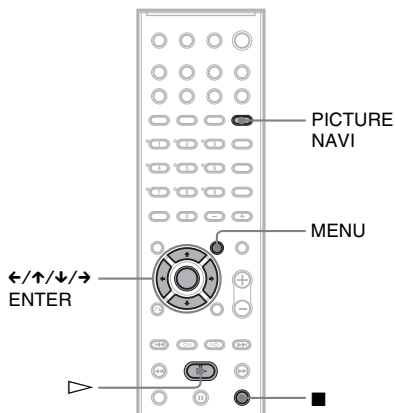

#### Tip

- Diskoplysningerne vises under afspilning af MP3-lydspor og JPEG-billedfiler (side 56).
- Du kan vælge Gentag afspilning under afspilning af MP3-lydspor og JPEG-billedfiler (side 40), og [LYD] under afspilning af et MP3-lydspor (side 60).

## Valg af et album

### 1 Ilæg en data-cd.

Listen over album på data-cd'en vises. Under afspilningen af et album, er albummets titel nedtonet.

Tryk på MENU for at aktivere eller deaktivere albumlisten.



- 2** Tryk på **↑/↓** for at vælge det ønskede album, og tryk derefter på **▷**.  
Afspilleren starter automatisk afspilningen af det valgte album.

### Sådan stoppes afspilningen

Tryk på **■**.

### Sådan afspilles det næste eller forrige MP3-lydspor

Tryk på **◀◀/▶▶**. Bemærk, at du kan vælge det næste album ved at trykke flere gange på **▶▶** efter afspilning af det sidste spor på det første album, men du kan ikke skifte til det forrige album ved at trykke på **◀◀**. Hvis du vil skifte til det forrige album, skal du vælge det på albumlisten.

### Sådan afspilles den næste eller forrige JPEG-billedfil

Tryk på **←/→**, når kontrolmenuen er lukket. Bemærk, at du kan vælge det næste album ved at trykke flere gange på **→** efter afspilning af det sidste billede i det første album, men du kan ikke skifte til det forrige album ved at trykke på **←**. Hvis du vil skifte til det forrige album, skal du vælge det på albumlisten.

### Sådan lukkes visningen

Tryk på MENU.

---

## Valg af et MP3-lydspor

- 1** **Ilæg en data-cd.**  
Album på data-cd'en vises. Under afspilningen af et album, er albummets titel nedtonet.
- 2** Tryk på **↑/↓** for at vælge et album, og tryk derefter på **ENTER**.

Der vises en liste over spor på albummet.

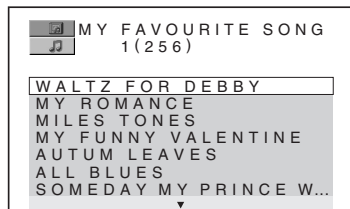

- 3** Tryk på **↑/↓** for at vælge et spor, og tryk derefter på **ENTER**.

Det valgte spor afspilles. Tryk på MENU for at lukke listen over spor. Tryk på MENU igen for at få vist listen over album.

### Sådan stoppes afspilningen

Tryk på **■**.

### Sådan afspilles det næste eller forrige MP3-lydspor

Tryk på **◀◀/▶▶**. Bemærk, at du kan vælge det næste album ved at trykke flere gange på **▶▶** efter afspilning af det sidste spor på det første album, men du kan ikke skifte til det forrige album ved at trykke på **◀◀**. Hvis du vil skifte til det forrige album, skal du vælge det på albumlisten.

### Sådan skiftes til forrige visning

Tryk på **↶** RETURN.

### Sådan lukkes visningen

Tryk på MENU.

---

## Valg af en JPEG-billedfil

- 1** **Ilæg en data-cd.**  
Album på data-cd'en vises. Under afspilningen af et album, er albummets titel nedtonet.
- 2** Tryk på **↑/↓** for at vælge et album, og tryk derefter på **PICTURE NAVI**.  
Billeder af filerne i albummet vises med 16 underskærme.

1	2	3	4
5	6	7	8
9	10	11	12
13	14	15	16

- 3** Tryk på  $\leftarrow/\uparrow/\downarrow/\rightarrow$  for at vælge det ønskede billede, og tryk derefter på ENTER.

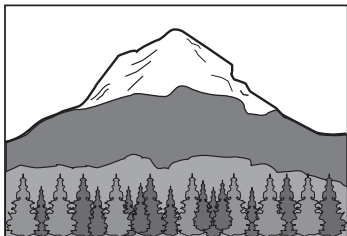

### Sådan afspilles den næste eller forrige JPEG-billedfil

Tryk på  $\leftarrow/\rightarrow$ , når kontrolmenuen er lukket. Bemærk, at du kan vælge det næste album ved at trykke flere gange på  $\rightarrow$  efter afspilning af det sidste billede i det første album, men du kan ikke skifte til det forrige album ved at trykke på  $\leftarrow$ . Hvis du vil skifte til det forrige album, skal du vælge det på albumlisten.

### Sådan roteres et JPEG-billede

Når der vises en JPEG-billedfil på skærmen, kan du rotere billedet 90 grader.

Tryk på  $\uparrow/\downarrow$ , mens billedet vises. Hver gang du trykker på  $\uparrow$ , roterer billedet 90 grader mod uret. Sådan ser det ud, når du har trykket én gang på  $\uparrow$ :

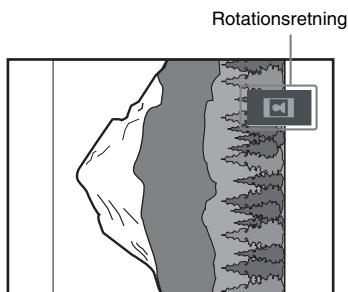

Tryk på CLEAR for at skifte til normal visning.

#### Bemærk

- Der sker intet, når du trykker på  $\leftarrow$  under afspilning af den første billedfil i et album.
- Hvis du trykker på  $\leftarrow/\rightarrow$  for at gå til næste eller forrige billede, annulleres funktionen "Rotation af et JPEG-billede".
- Hvis du vil stoppe et diasshow, skal du trykke på  $\uparrow/\downarrow$ .

### Sådan stoppes afspilningen

Tryk på  $\blacksquare$ .

#### Tip

- Der vises en rulleboks i højre side af skærmen. Hvis du vil have vist flere billedfiler, skal du vælge det nederste billede og trykke på  $\downarrow$ . Hvis du vil skifte til det forrige billede, skal du vælge det øverste billede og trykke på  $\uparrow$ .
- Du kan også ændre diasintervallet for et diasshow (side 49) og diasshowets effekt (side 49) under afspilning af en JPEG-billedfil.

# Afspilning af lydspor og billeder som diasshow med lyd

## DATA-CD

Du kan afspille et diasshow med lyd ved at oprette et album, der indeholder både MP3- og JPEG-filer, på en data-cd. Når du afspiller data-cd'en, skal du vælge [AUTO] som beskrevet nedenfor.

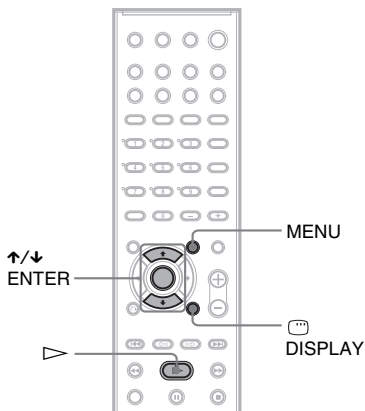

**1** Ilæg en data-cd.

**2** Tryk på DISPLAY.

Kontrolmenuen vises.

**3** Tryk på for at vælge [MODE (MP3, JPEG)], og tryk derefter på ENTER.

Indstillingerne for [MODE (MP3, JPEG)] vises.

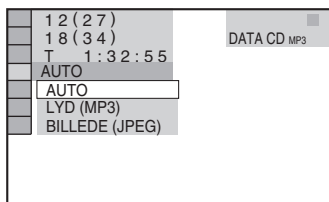

**4** Tryk på for at vælge den ønskede indstilling, og tryk derefter på ENTER.

Standardindstillingen er understreget.

- [AUTO]: Afspiller JPEG-billedfiler og MP3-lydspor i samme album som et diasshow.
- [LYD (MP3)]: Afspiller kun MP3-lydspor.
- [BILLEDE (JPEG)]: Afspiller et diasshow med JPEG-billedfiler.

**5** Tryk på MENU.

Listen over album på data-cd'en vises.

**6** Tryk på for at vælge det ønskede album, og tryk derefter på .

Afspilleren starter automatisk afspilningen af det valgte album.

Tryk flere gange på MENU for at aktivere eller deaktivere albumlisten.

## TIP

- Du kan også ændre diasintervallet for et diasshow (side 49) og diasenes overgangseffekt (side 49) under afspilning af JPEG-billedfiler.
- Hvis du vil afspille et diasshow til samme lydspor, skal du indstille sporet til Genta afspilning (side 40).
- Når du vælger [AUTO], kan afspilleren genkende op til 300 MP3-spor og 300 JPEG-filer i et enkelt album. Når du vælger [LYD (MP3)] eller [BILLEDE (JPEG)], kan afspilleren genkende op til 600 MP3- og 600 JPEG-filer i et enkelt album. Uanset den valgte tilstand kan afspilleren maksimalt genkende 200 album.

## BEMÆRK

- Du kan ikke afspille JPEG-filer og MP3-spor samtidigt, hvis de ligger i forskellige album.
- Når JPEG-billedfilen varer længere end MP3-lydsporet, fortsætter diasshowet uden lyd.
- Når MP3-lydsporet varer længere end JPEG-billedfilen, fortsætter lydsporet uden diasshow.
- Hvis der ikke findes MP3-lydspor og JPEG-billedfiler på data-cd'en, vises meddelelsen [Ingen lyddata] og [Ingen billeddata] på skærmen.
- Hvis du indstiller [MODE (MP3, JPEG)] til [BILLEDE (JPEG)] på en disk, der kun indeholder MP3-spor, eller [LYD (MP3)] på en disk, der kun indeholder JPEG-filer, kan du ikke ændre indstillingen for [MODE (MP3, JPEG)].
- PICTURE NAVI kan ikke bruges, når der er valgt [LYD (MP3)].
- Hvis du afspiller store MP3-spor og JPEG-billeder samtidigt, kan det ske, at lyden ikke kommer med. Det anbefales, at du indstiller MP3-bithastigheden til 128 kbps eller lavere, når du opretter filen. Hvis lyden



stadig ikke kommer med, skal du reducere størrelsen på JPEG-filen.

## Angivelse af diasinterval

(kun JPEG)

Når du afspiller JPEG-billedfiler i et diasshow, kan du angive, hvor længe et dias skal vises på skærmen.

### 1 Tryk to gange på DISPLAY.

Kontrolmenuen for JPEG vises.

### 2 Tryk på for at vælge [INTERVAL], og tryk derefter på ENTER.

Indstillingerne for [INTERVAL] vises.

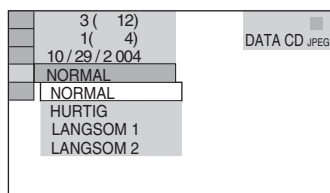

### 3 Tryk på for at vælge den ønskede indstilling.

Standardindstillingen er understreget.

- [NORMAL]: Diaset vises i ca. 6 til 9 sekunder (billeder på fire millioner pixel eller derover øger intervallet).
- [HURTIG]: Diaset vises i kortere tid end med [NORMAL].
- [LANGSOM1]: Diaset vises i længere tid end med [NORMAL].
- [LANGSOM2]: Diaset vises i længere tid end med [LANGSOM1].

### 4 Tryk på ENTER.

Den valgte indstilling træder i kraft.

#### Bemærk

- Nogle JPEG-filer varer længere end andre, og diasintervallet kan derfor virke længere end den valgte indstilling. Dette gælder især progressive JPEG-filer eller JPEG-filer på 3.000.000 pixel eller mere.

## Valg af overgangseffekt for billeder i et diasshow

(kun JPEG)

Når du afspiller en JPEG-billedfil, kan du vælge den overgangseffekt, der skal bruges i diasshowet.

### 1 Tryk to gange på DISPLAY.

Kontrolmenuen for JPEG vises.

### 2 Tryk på for at vælge [EFFEKT], og tryk derefter på ENTER.

Indstillingerne for [EFFEKT] vises.

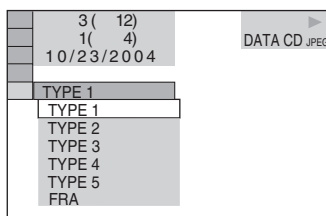

### 3 Tryk på for at vælge den ønskede indstilling.

Standardindstillingen er understreget.

- [TYPE1]: Billedet vises fra top mod bund.
- [TYPE2]: Billedet vises fra venstre mod højre.
- [TYPE3]: Billedet vises fra midten af skærmen.
- [TYPE4]: Billederne vises med forskellige overgangseffekter.
- [TYPE5]: Det næste billede glider over det forrige billede.
- [FRA]: Slår funktionen fra.

### 4 Tryk på ENTER.

Den valgte indstilling træder i kraft.

# DivX<sup>®</sup>-videoer

DATA-CD DATA DVD

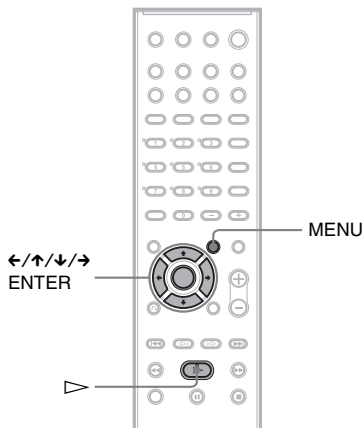

## Om DivX-videofiler

DivX<sup>®</sup> er en komprimeringsteknologi, der bruges til komprimering af videofiler. Teknologien er udviklet af DivXNetworks, Inc. Dette produkt er et officielt DivX<sup>®</sup> Certified produkt.

Du kan afspille data-cd'er og data-dvd'er, der indeholder DivX<sup>®</sup>-videofiler.

## Understøttede data-cd'er og data-dvd'er

Afspilning af data-cd'er (cd-rom/cd-r/cd-rw) og data-dvd'er (dvd-r/dvd-rw/dvd+r/dvd+rw) er underlagt følgende forhold:

- Data-cd'er, der indeholder DivX-videofiler (i modsætning til MP3-lydspor eller JPEG-billedfiler): Afspilleren afspiller kun DivX-videofilerne.
- Data-dvd'er: Afspilleren afspiller kun DivX-videofiler. Der afspilles ikke andre data, f.eks. MP3-lydspor og JPEG-billedfiler.

Afspilleren afspiller kun data-cd'er hvis logiske format er ISO 9660 niveau 1, niveau 2 eller Joliet, og data-dvd'er i UDF-format (Universal Disk Format).

Du kan afspille data-cd'er, der er optaget i Multi Session (side 44), men du kan ikke afspille data-dvd'er, der er optaget i Multi Session.

Yderligere oplysninger om optageformatet findes i vejledningen til diskdrevene og optageprogrammerne (ekstraudstyr).

## Om afspilningsrækkefølgen af data på data-cd'er eller data-dvd'er

Se afsnittet "Afspilningsrækkefølge for MP3-lydspor eller JPEG-billedfiler" (side 44). Bemærk, at afspilningsrækkefølgen muligvis ikke gælder, afhængigt af den software som DivX-videofilen er oprettet med, eller om der er mere end 200 album eller 600 DivX-videofiler i hvert album.

### Bemærk

- Afspilleren kan muligvis ikke afspille data-cd'er/ data-dvd'er, der er oprettet i Packet Write-format.

## Understøttede DivX-videofiler

Afspilleren kan afspille data, der er optaget i DivX-format og som har filtypenavnet ".AVI" eller ".DIVX". Afspilleren kan ikke afspille filer med filtypenavnet ".AVI", ".DIVX", hvis de ikke indeholder en DivX-video.

### Tip

- Yderligere oplysninger om understøttede MP3-lydspor eller JPEG-billedfiler på data-cd'er findes i afsnittet "Understøttede disks" (side 44).

### Bemærk

- Afspilleren kan ikke afspille en DivX-videofil, når filen er en kombination af to eller flere DivX-videofiler.
- Afspilleren kan ikke afspille en DivX-videofil, der er over 720 (bredde) x 576 (højde) eller større end 2 GB.
- Billedet kan være utydeligt, eller der er måske ingen lyd, afhængigt af DivX-videofilen.
- Afspilleren kan ikke afspille DivX-videofiler, der varer længere end 3 timer.

## Afspilning af DivX-videofiler

Du kan afspille DivX-videofiler på data-cd'er (cd-rom/cd-r/cd-rw) og data-dvd'er (dvd-r/dvd-rw/dvd+r/dvd+rw).

**Tip**

- Diskoplysningerne vises under afspilning af en DivX-videofil (side 56).

**Bemærk**

- Hvis en data-dvd ikke indeholder DivX-videofiler, vises en meddelelse om, at disken ikke kan afspilles.
- Billedet kan standse midlertidigt eller være utydeligt, afhængigt af DivX-videofilen. I dette tilfælde anbefales det, at du opretter filen ved en lavere bithastighed. Hvis der stadig er støj på lyden, anbefales MP3-lydformatet. Bemærk, at denne afspiller ikke understøtter WMA-format (Windows Media Audio).
- Det kan vare et stykke tid fra du trykker på ► til billedet vises. Dette skyldes den komprimeringsteknologi, der bruges i DivX-videofiler.
- Lyden passer muligvis ikke til billederne på skærmen, afhængigt af DivX-videofilen.

**Valg af et album****1 Tryk på MENU.**

Der vises en liste over album på disken. Der vises kun album med DivX-videofiler.

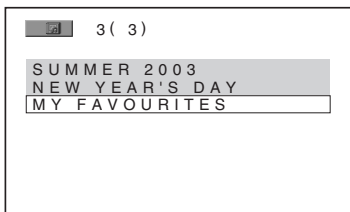
**2 Tryk på ↑/↓ for at vælge det ønskede album.****3 Tryk på ►.**

Afspilleren starter automatisk afspilningen af det valgte album.

Yderligere oplysninger om valg af DivX-videofiler findes i afsnittet "Valg af en DivX-videofil" (side 51).

**Sådan stoppes afspilningen**

Tryk på ■.

**Sådan skiftes til næste eller forrige side**

Tryk på ←/→.

**Sådan lukkes visningen**

Tryk flere gange på MENU.

**Valg af en DivX-videofil****1 Tryk på ENTER efter trin 2 i afsnittet "Valg af et album"**

Der vises en liste over filer i albummet.

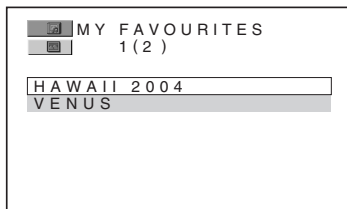
**2 Tryk på ↑/↓ for at vælge en fil, og tryk derefter på ENTER.**

Den valgte fil afspilles.

**Sådan stoppes afspilningen**

Tryk på ■.

**Sådan skiftes til næste eller forrige side**

Tryk på ←/→.

**Sådan skiftes til forrige visning**

Tryk på ↶ RETURN.

**Sådan afspilles den næste eller forrige DivX-videofil uden at åbne listen over filer**

Tryk på ◀◀/▶▶ for at vælge den næste eller forrige DivX-videofil i det samme album.

Tryk på ▶▶ under afspilning af den sidste fil i det aktuelle album for at vælge den første fil i det næste album. Bemærk, at du ikke kan skifte til det forrige album ved at trykke på ◀◀. Hvis du vil skifte til det forrige album, skal du vælge det på albumlisten.

**Tip**

- Hvis antallet af visninger er fastsat på forhånd, kan DivX-videofilerne afspilles, indtil det forudangivne antal. Følgende handlinger tæller med:
  - Når afspilleren slukkes.
  - Når diskskuffen åbnes.
  - Når der afspilles en anden fil.

## Justering af forsinkelse mellem billede og lyd

(A/V SYNC)

DVD-V DVD-RW VIDEO CD DATA-CD DATA DVD

Når lyden ikke passer til billedet på skærmen, kan du justere forsinkelsen mellem billedet og lyden.

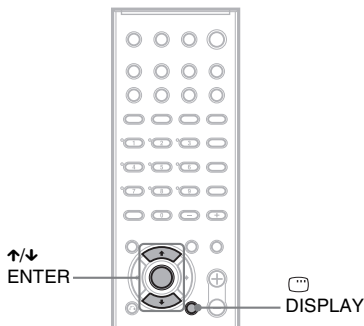

**1** Stop en eventuel afspilning, og tryk på DISPLAY.

Kontrolmenuen vises.

**2** Tryk på for at vælge [A/V SYNC], og tryk derefter på ENTER.

Indstillingerne for [A/V SYNC] vises.

1 (44)	DVD-RW
3 (28)	
T 1:30:50	
FRA	
FRA	
TIL	

**3** Tryk på for at vælge indstilling.

- [FRA]: Der justeres ingen forsinkelse.
- [TIL]: Justerer forskellen mellem billedet og lyden.

### Bemærk

- Ikke alle inputstreams understøtter denne funktion.

## Søgning efter et bestemt punkt på en disk

(Scan, Slowmotion, Frys billede)

DVD-V DVD-RW VIDEO CD Søg: Audio CD C D

DATA-CD DATA DVD

Du kan hurtigt finde et bestemt punkt på en disk ved at holde øje med billedet eller afspille i slowmotion.

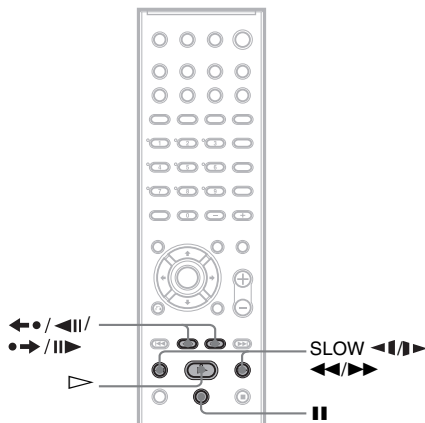

### Bemærk

- De beskrevne handlinger afhænger af den valgte dvd/video-cd.

## Hurtig søgning efter et punkt med frem- eller tilbagespuling (Scan)

(ikke JPEG)

Tryk på eller under afspilning af en disk. Når du finder det ønskede punkt, skal du trykke på for at skifte til normal hastighed. Afspilningshastigheden ændres, hver gang du trykker på eller under scanning. Hvert tryk ændrer hastigheden som vist nedenfor. De aktuelle hastigheder varierer, afhængigt af disken.

### Afspilningsretning

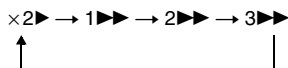

3>> (kun dvd video/dvd-rw/DivX-video/video-cd)

x2> (kun dvd video/Super Audio CD/cd)

### Modsat retning

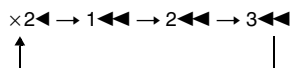

3<<< (kun dvd video/dvd-rw/DivX-video/video-cd)

x2< (kun dvd video)

Afspilningshastigheden "x2>"/"x2<" er cirka dobbelt så høj som normal hastighed.

Afspilningshastigheden "3>>"/"3<<<" er hurtigere end "2>>"/"2<<<"

, og afspilningshastigheden "2>>"/"2<<<" er hurtigere end "1>>"/"1<<<"

## Søgning billede for billede (Slowmotion)

(kun dvd, dvd-rw, DivX-video, video-cd)

Sæt en eventuel afspilning på pause, og tryk på <<< eller >>>. Tryk på ▷ for at skifte til normal afspilningshastighed.

Afspilningshastigheden ændres, hver gang du trykker på <<< eller >>> under afspilning i slowmotion. Der findes to hastigheder. Hvert tryk ændrer angivelsen som følger:

### Afspilningsretning

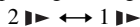

### Modsat retning (kun dvd video)

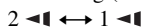

Afspilningshastigheden "2>>"/"2<<<" er langsommere end "1>>"/"1<<<"

## Afspilning af ét billede ad gangen (Frys billede)

(ikke Super Audio CD, cd og JPEG)

Sæt en eventuel afspilning på pause, og tryk på

•→/||> (trin) for at gå til næste billede. Tryk på

←•/◀|| (trin) for at gå til det forrige billede

(kun dvd video/dvd-rw). Tryk på ▷ for at skifte til normal hastighed.

### Bemærk

- Du kan ikke søge efter et stillbillede på en dvd-rw i VR-tilstand.
- Data-cd'er: Denne funktion kan kun bruges med DivX-videofiler.

# Søgning efter en titel/et kapitel/et spor/en sekvens, osv.

DVD-V DVD-RW VIDEO CD Super Audio CD C D

DATA-CD DATA DVD

Du kan søge efter en titel eller et kapitel på en dvd, og du kan søge efter et spor, et indeks eller en sekvens på en video-cd/Super Audio CD/cd/data-cd/data-dvd. De enkelte titler og spor er blevet tildelt entydige numre på disken, og du kan dermed vælge den ønskede titel eller det ønskede spor ved at indtaste nummeret. Eller du kan søge efter en sekvens med en tidskode.

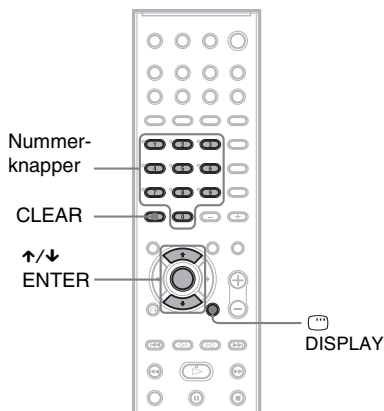

- 1 Tryk på DISPLAY. (Under afspilning af en data-cd med JPEG-billedfiler, skal du trykke to gange på DISPLAY.)

Kontrolmenuen vises.

- 2 Tryk på for at vælge søgemetode.

■ Under afspilning af en dvd video/ dvd-rw

[TITEL]

[KAPITEL]

[KLOKKEN/TEKST]

Vælg [KLOKKEN/TEKST] for at søge efter et startpunkt ved at indtaste en tidskode.

■ Under afspilning af en video-cd/ Super VCD uden PBC-afspilning

[SPOR]

[INDEKS]

■ Under afspilning af en video-cd/ Super VCD med PBC-afspilning

[SEKVENNS]

■ Under afspilning af en Super Audio CD

[SPOR]

[INDEKS]

■ Under afspilning af en cd

[SPOR]

■ Under afspilning af en data-cd (MP3-lyd)

[ALBUM]

[SPOR]

■ Under afspilning af en data-cd (JPEG-fil)

[ALBUM]

[FIL]

■ Under afspilning af en DivX-video

[ALBUM]

[FIL]

Eksempel: Når du vælger [KAPITEL],

vælges [\*\* (\*\*)] (\*\* angiver et tal).

Tallet i parentes angiver det samlede antal titler, kapitler, spor, indekser, sekvenser, album eller filer.

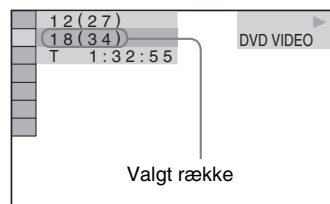

- 3 Tryk på ENTER.

[\*\* (\*\*)] ændres til [-- (\*\*)].

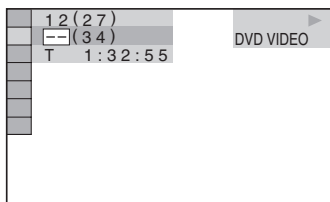

## Søgning efter sekvens

### (Billednavigation)

**DVD-V** **VIDEO CD**

Skærmen kan opdeles i 9 underskærme, så du hurtigt kan finde den ønskede sekvens.

- 4** Tryk på **↑/↓** eller nummerknapperne for at vælge nummeret på den titel, det kapitel, indeks, den sekvens, osv., som du vil søge efter.

#### Hvis du trykker forkert

Tryk på CLEAR for at annullere nummeret og vælge et nyt.

- 5** Tryk på **ENTER**.

Afspilningen startes fra det valgte nummer.

### Sådan søges efter en sekvens med tidskoden (kun dvd video)

- Vælg [KLOKKEN/TEKST] i trin 2. [T \*\*: \*\*: \*\*: \*\*: \*\*] (spilletid for den aktuelle titel) vælges.
- Tryk på **ENTER**. [T \*\*: \*\*: \*\*: \*\*: \*\*] ændres [T --:--:--].
- Indtast tidskoden med nummerknapperne, og tryk derefter på **ENTER**.  
Hvis du f.eks. vil finde den sekvens, der afspilles efter 2 timer, 10 minutter og 20 sekunder, skal du blot indtaste [2:10:20].

#### Tip

- Når kontrolmenuen er lukket, kan du søge efter et kapitel (dvd video/dvd-rw), et spor (Super Audio CD/cd) eller en fil (data-cd (DivX-video)/data-dvd) med nummerknapperne og afslutte med tryk på **ENTER**.

#### Bemærk

- Du kan ikke bruge tidskoden til at søge efter en sekvens på en dvd+rw.
- Det viste titel-, kapitel- eller spornummer er identisk med det, der er optaget på disken.

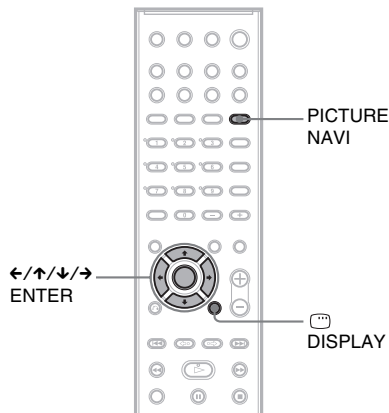

- 1** Tryk på **PICTURE NAVI** under afspilningen.

Følgende display vises.

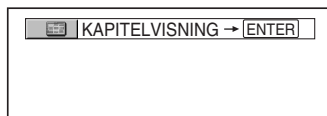

- 2** Tryk flere gange på **PICTURE NAVI** for at vælge et element.

- [TITELVISNING] (kun dvd video): Viser den første sekvens i hver titel.
- [KAPITELVISNING] (kun dvd video): Viser den første sekvens i hvert kapitel.
- [SPORVISNING] (kun video-cd/ Super VCD): Viser den første sekvens i hvert spor.

- 3** Tryk på **ENTER**.

Den første sekvens i hver titel, hvert kapitel eller i hvert spor vises som følger.

1	2	3	
4	5	6	
7	8	9	▼

- 4** Tryk på </>/<↑/>/<↓/>/> for at vælge en titel, et kapitel eller et spor, og tryk derefter på ENTER.

Afspilningen starter fra den valgte sekvens.

### Sådan skiftes til normal afspilning under indstilling

Tryk på ⏮ RETURN eller ☰ DISPLAY.

#### Tip

- Hvis der er mere end 9 titler, kapitler eller spor, vises der en ▼ nederst til højre på skærmen. Hvis du vil have vist flere titler, kapitler eller spor, skal du vælge den nederste sekvens og trykke på ↓. Hvis du vil skifte til den foregående sekvens, skal du vælge den øverste sekvens og trykke på ↑.

#### Bemærk

- Valg af elementer afhænger af disken.

## Visning af oplysninger om disken

DVD-V DVD-RW VIDEO CD Super Audio CD C D

DATA-CD DATA DVD

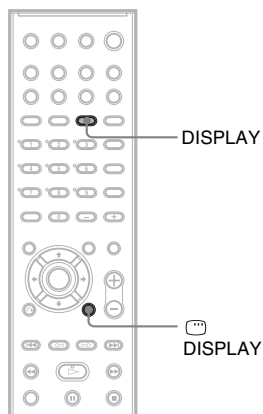

## Visning af spilletid og resterende spilletid på frontpaneldisplayet

Du kan få vist oplysninger om disken, f.eks. resterende spilletid, samlede antal titler på en dvd, spor på en video-cd, Super Audio CD, cd eller MP3 og filnavn på en DivX-video, på frontpaneldisplayet (side 97).

### Tryk på DISPLAY.

Hver gang du trykker på DISPLAY under afspilning af en disk, ændres visningen som vist i oversigten.



## Under afspilning af en dvd video eller dvd-rw

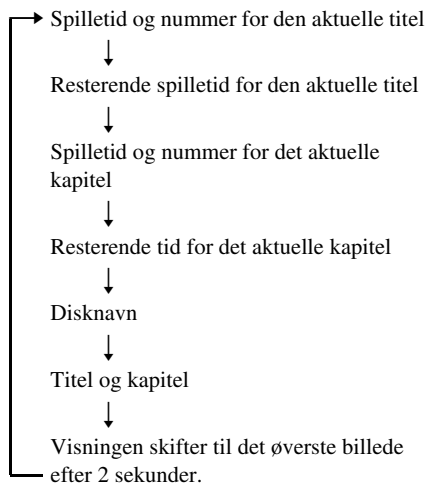

## Under afspilning af en data-cd (DivX-video) eller data-dvd (DivX-video)

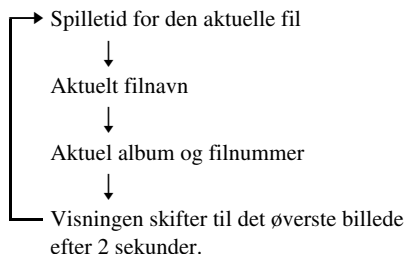

## Under afspilning af en video-cd (uden PBC-funktioner), Super Audio CD eller cd

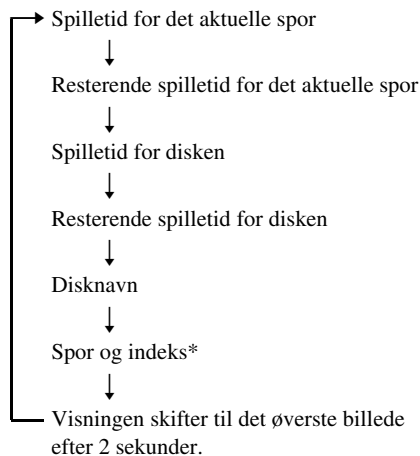

\* Gælder ikke cd.

## Under afspilning af en MP3-fil

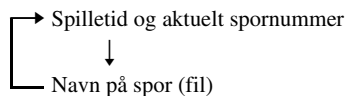

### Tip

- Under afspilning af video-cd'er med PBC-funktioner vises spilletiden.
- Under afspilning af video cd'er uden PBC-funktioner, vises spornummer og indeksnummer efter disknavnet.
- Du kan også kontrollere tidsoplysningerne og teksten med kontrolmenuen.

### Bemærk

- Hvis disken ikke indeholder tekst, vises disknavnet eller navnet på sporet (filen) som "NO TEXT".
- Afspilleren kan kun vise det første niveau af teksten på en dvd/cd, f.eks. disknavnet eller titlen.
- Når der ikke kan vises filnavn for en MP3-fil, vises "\*" på frontpaneldisplayet.
- Navnet på disken eller sporet kan muligvis ikke vises, afhængigt af teksten.
- Spilletiden for MP3-lydspor og DivX-videofiler vises muligvis ikke korrekt.
- Hvis du afspiller en disk, der kun indeholder JPEG-billedfiler, og indstiller [MODE (MP3, JPEG)] til

[AUTO] eller [LYD(MP3)] (side 48), vises meddelelsen "NO AUDIO" på frontpaneldisplayet.

- Hvis du afspiller en disk, der kun indeholder MP3-filer, og indstiller [MODE (MP3, JPEG)] til [BILLEDE(JPEG)] (side 48), vises meddelelsen "NO IMAGE" på frontpaneldisplayet.

## Visning af stationsnavn eller frekvens på frontpaneldisplayet

Når afspilleren er indstillet til "TUNER AM" eller "TUNER FM", kan du aflæse frekvensen på frontpaneldisplayet.

### Tryk på DISPLAY.

Hver gang du trykker på DISPLAY, ændres visningen som vist i oversigten.

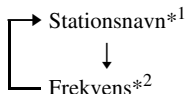

\*1 Viser, hvis du har indtastet et navn for den gemte station (side 75).

\*2 Vender tilbage til det oprindelige display efter nogle sekunder.

## Visning af spilletid og resterende spilletid

Det er muligt at få vist spilletid og resterende spilletid for den aktuelle titel, det aktuelle kapitel eller spor og den samlede spilletid eller resterende spilletid for disken. Du kan også kontrollere den dvd-tekst og det MP3-mappenavn/filnavn, der er optaget på disken.

### 1 Tryk på DISPLAY under afspilningen.

Følgende display vises.

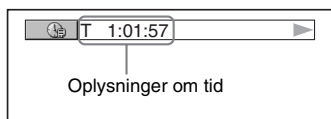

### 2 Tryk flere gange på DISPLAY for at skifte til andre tidsoplysninger.

Visningen og tidsoplysningerne afhænger af den disk, der afspilles.

### ■ Under afspilning af en dvd video eller dvd-rw

- T \*\*:\*\*:\*\*  
Spilletid for den aktuelle titel
- T\_\*\*:\*\*:\*\*  
Resterende spilletid for den aktuelle titel
- C \*\*:\*\*:\*\*  
Spilletid for det aktuelle kapitel
- C\_\*\*:\*\*:\*\*  
Resterende tid for det aktuelle kapitel

### ■ Under afspilning af en video-cd (med PBC-funktioner)

- \*\*:\*\*:\*\*  
Spilletid for den aktuelle sekvens

### ■ Under afspilning af en video-cd (uden PBC-funktioner), Super Audio CD eller cd

- T \*\*:\*\*:\*\*  
Spilletid for det aktuelle spor
- T\_\*\*:\*\*:\*\*  
Resterende spilletid for det aktuelle spor
- D \*\*:\*\*:\*\*  
Spilletid for den aktuelle disk
- D\_\*\*:\*\*:\*\*  
Resterende spilletid for den aktuelle disk

### ■ Under afspilning af en data-cd (MP3-lyd)

- T \*\*:\*\*:\*\*  
Spilletid for det aktuelle spor

### ■ Under afspilning af en data-cd (DivX-video)/data-dvd (DivX-video)

- \*\*:\*\*:\*\*  
Spilletid for den aktuelle fil

#### Bemærk

- Der kan kun vises bogstaver og tal.
- Afhængigt af den type disk, der afspilles, kan afspilleren kun vise et begrænset antal tegn. Visning af teksttegn afhænger også af den valgte disk.

## Kontrol af diskens spilleoplysninger

### Sådan kontrolleres tekst på en dvd/Super Audio CD/cd

Tryk flere gange på DISPLAY i trin 2 for at få vist den tekst, der er optaget på en dvd/Super Audio CD/cd.

Teksten på en dvd/Super Audio CD/cd vises kun, når der findes tekst på disken. Du kan ikke ændre teksten. Hvis disken ikke indeholder tekst, vises meddelelsen "NO TEXT".

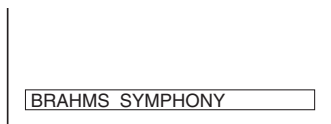

### Sådan kontrolleres tekst på en data-cd (MP3-lyd/DivX-video)/ data-dvd (DivX-video)

Tryk på DISPLAY under afspilning af MP3-lydspor på en data-cd eller under afspilning af DivX-videofiler på en data-cd/data-dvd. Du får derefter vist navnet på albummet/sporet/filen og lydbitenhastigheden (antal data pr. sekund for den aktuelle lyd) på tv-skærmen.

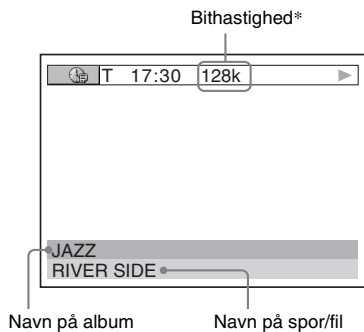

\* Viser under:

- Afspilning af en data-cd med MP3-lydspor.
- Afspilning af en data-cd/data-dvd, der indeholder MP3-lydoplysninger i en DivX-videofil.

## Kontrol af datooplysninger (kun JPEG)

Du kan kontrollere datooplysningerne under afspilning, når der er optaget en Exif\*-kode i JPEG-billeddataene.

Tryk to gange på  DISPLAY under afspilningen.

Kontrolmenuen vises.

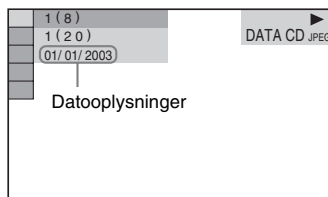

\* "Exchangeable Image File Format" er et billedformat for digitalkameraer, der er defineret af JEITA (Japan Electronics & Information Technology Industries Association).

#### Tip

- Datooplysningerne vises i formatet [DD/MM/ÅÅÅÅ].  
DD: Dag  
MM: Måned  
ÅÅÅÅ: År

#### Bemærk

- Afspilleren kan ikke vise datooplysninger, hvis sådanne oplysninger ikke findes, eller hvis dataene på disken er beskadiget.

## Lydindstillinger

### Indstilling af lyd

DVD-V DVD-RW VIDEO CD C D DATA-CD

#### DATA DVD

Du kan ændre lydformatet under afspilning af en dvd video eller data-cd/data-dvd (DivX-videoefil), der er optaget i flere lydformater (PCM, Dolby Digital, MPEG, eller DTS). Hvis en dvd video indeholder spor med flere sprog, kan du også ændre sproget.

Video-cd, cd eller data-cd: Du kan vælge lyd fra højre eller venstre kanal og sende lyden fra den valgte kanal ud gennem både højre og venstre højttalere. Under afspilning af en disk, der indeholder musik med sang på den højre kanal og instrumenter på den venstre kanal, kan du høre instrumenter fra begge højttalere ved at vælge venstre kanal.

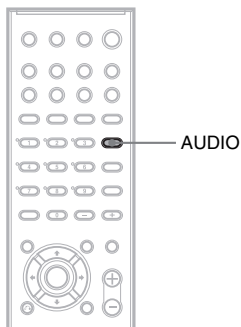

- 1 Tryk på **AUDIO** under afspilningen. Følgende display vises.

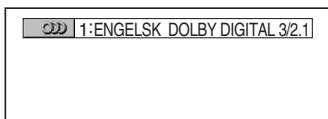

- 2 Tryk flere gange på **AUDIO** for at vælge det ønskede lydsignal.

■ **Under afspilning af en dvd video**  
Valg af spor afhænger af dvd video'en.

Sprogkoden vises med 4 cifre. Yderligere oplysninger om sprogkoderne findes i afsnittet "Liste over sprogkoder" (side 95). Når det samme sprog vises to eller flere gange, indeholder dvd video'en flere lydformater.

#### ■ **Under afspilning af en dvd-rw**

Diskens lydspor vises.

Standardindstillingen er understreget.

Eksempel:

- [1: NETLEDNING] (primær lyd)
- [1: SUB] (sekundær lyd)
- [1: NETLEDNING+SUB] (primær og sekundær lyd)
- [2: NETLEDNING]
- [2: SUB]
- [2: NETLEDNING+SUB]

#### ■ **Bemærk**

- [2: NETLEDNING], [2: SUB] og [2: NETLEDNING+SUB] vises ikke, når der er optaget en lydstream på disken.

#### ■ **Under afspilning af en video cd, cd eller data-cd (MP3-lyd)**

Standardindstillingen er understreget.

- [STEREO]: Standard stereolyd
- [1/V]: Lyd fra venstre kanal (mono)
- [2/H]: Lyd fra højre kanal (mono)

#### ■ **Under afspilning af en data-cd (DivX-video) eller data-dvd (DivX-video)**

Lydformaterne for en data-cd eller data-dvd varierer, afhængigt af diskens DivX-videoefil. Formatet vises på displayet.

#### ■ **Under afspilning af en Super VCD**

Standardindstillingen er understreget.

- [1:STEREO]: Stereolyd for lydspor 1
- [1:1/V]: Lyd fra venstre kanal for lydspor 1 (mono)
- [1:2/H]: Lyd fra højre kanal for lydspor 1 (mono)
- [2:STEREO]: Stereolyd for lydspor 2
- [2:1/V]: Lyd fra venstre kanal for lydspor 2 (mono)
- [2:2/H]: Lyd fra højre kanal for lydspor 2 (mono)

**Bemærk**

- Når du afspiller en Super VCD, der ikke indeholder lydspor 2, høres der ingen lyd, når du vælger [2:STEREO], [2:1/V] eller [2:2/H].
- Lyden for en Super Audio CD kan ikke ændres.

**Kontrol af lydformatet  
(kun dvd, DivX-video)**

Hvis du trykker flere gange på AUDIO under afspilningen, vises det aktuelle lydformat (PCM, Dolby Digital, DTS, osv.) som vist nedenfor.

■ Under afspilning af en dvd video

**Eksempel:**

Dolby Digital 5.1-kanals

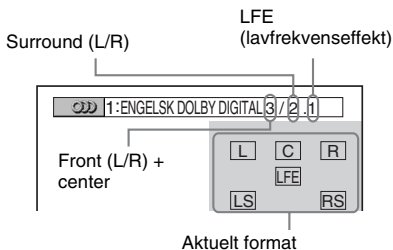

**Eksempel:**

Dolby Digital 3-kanals

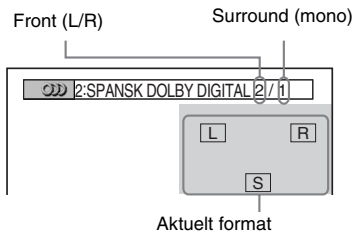

■ Under afspilning af en data-cd (DivX-video) eller data-dvd (DivX-video)

**Eksempel:**

MP3-lyd

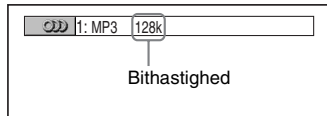

**Om lydsignaler**

Lydsignaler på en disk indeholder lydelementerne (kanaler) som vist nedenfor. Hver kanal sendes ud fra en separat højttaler.

- Front (L)
- Front (R)
- Center
- Surround (L)
- Surround (R)
- Surround (mono): Dette signal kan være Dolby Surround Sound-behandlede signaler eller Dolby Digital-lydens surroundlydsignaler i mono.
- LFE-signal (lavfrekvenseffekt)

# Surroundsound med lydfelt

DVD-V

DVD-RW

VIDEO CD

C D

DATA-CD

DATA DVD

Du kan opnå surroundsound ved at vælge ét af afspillerens forudprogrammerede lydfelter. Disse lydfelter gør det muligt at få biografens spændende og kraftfulde lyd hjem i stuen.

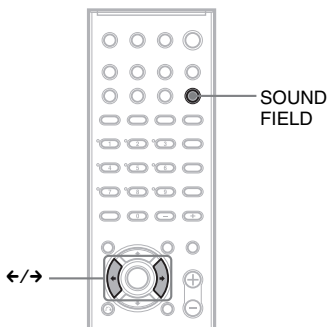

## Tryk på SOUND FIELD.

Tryk på SOUND FIELD, indtil det ønskede lydfelt vises på frontpaneldisplayet.

Du kan også vælge lydfelt ved at trykke på ←/→.

## Alle lydfelter

Lydfelt	Display
AUTO FORMAT DIRECT AUTO	A.F.D. AUTO
Dolby Pro Logic	PRO LOGIC
Dolby Pro Logic II MOVIE	PLII MOVIE
Dolby Pro Logic II MUSIC	PLII MUSIC
VIRTUAL MULTI DIMENSION	V.M.DIM.
MULTI ST.	MULTI ST.
ROCK	ROCK
POP	POP
JAZZ	JAZZ
CLASSIC	CLASSIC
NIGHT	NIGHT
2 CHANNEL STEREO	2CH STEREO
HEADPHONE VIRTUAL	HP VIRTUAL

Lydfelt	Display
HEADPHONE 2CHANNEL	HP 2CH
STEREO	

## Automatisk output af den originale lyd

### ■ AUTO FORMAT DIRECT AUTO

Funktionen til automatisk afkodning registrerer automatisk, hvilken type lydssignal der sendes (Dolby Digital, DTS eller standard 2-kanalsstereo) og udfører den korrekte afkodning efter behov. Med denne tilstand gengives lyden, som den blev optaget/kodet, uden at der tilføjes effekter (f.eks. rumklang).

Hvis der ikke er lavfrekvenssignaler (Dolby Digital LFE, osv.), genereres der et lavfrekvenssignal, der sendes ud gennem subwooferen.

## Brug af fronthøjttaleren og subwooferen

### ■ 2 CHANNEL STEREO

Denne tilstand sender lyd gennem venstre og højre fronthøjttaler og subwooferen. Standard 2-kanalskilder (stereo) kører helt uden om lydfeltsbehandlingen.

Multikanalsurroundformater mikses ned til to kanaler.

Dette gør det muligt at afspille en hvilken som helst kilde med kun venstre og højre fronthøjttaler samt subwooferen.

## Output af 2-kanalskilder som cd'er med 5.1-kanalslyd

### ■ Dolby Pro Logic

Dolby Pro Logic opretter fem udgangskanaler fra 2-kanalskilder. Denne tilstand udfører Pro Logic-afkodning af indgangssignalet og sender det ud til front-, center- og surroundhøjttalerne. Surroundkanalen bliver mono.

### ■ Dolby Pro Logic II MOVIE/MUSIC

Dolby Pro Logic II opretter fem outputkanaler med fuld båndbredde ud fra 2-kanalskilder. Dette gøres ved hjælp af en avanceret matrix-surrounddekoder, der udtrækker den oprindelige

optagelses rumlige egenskaber uden at tilføje nye lyde, eller lydnuancer.

#### Bemærk

- Når indgangssignalet er en multikanalskilde, annulleres Dolby Pro Logic og Dolby Pro Logic II MOVIE/MUSIC, og multikanalskilden sendes ud direkte.
- Når indgangssignalet er en tosproget udsendelse, er Dolby Pro Logic og Dolby Pro Logic II MOVIE/MUSIC ikke tilgængelige.

## Virtuelle surroundhøjtalere

### ■ VIRTUAL MULTI DIMENSION

Opretter en række virtuelle surroundhøjtalerpositioner over lytteren fra et enkelt sæt virkelige surroundhøjtalere. Denne tilstand opretter 5 par virtuelle højtalere, der omgiver lytteren i en vinkel på ca. 30° grader. Effekterne varierer, afhængigt af surroundhøjtalerens indstilling for [BAG] eller [SIDE] (side 83).

[BAG]

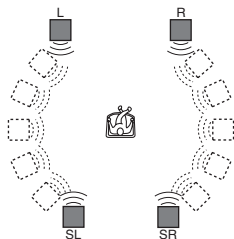

[SIDE]

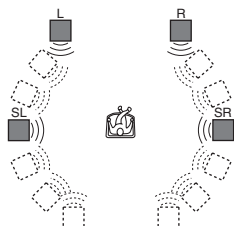

- L: Fronthøjtaler (venstre)  
R: Fronthøjtaler (højre)  
SL: Surroundhøjtaler (venstre)  
SR: Surroundhøjtaler (højre)  
☐: Virtuel højtaler

## Output af 2-kanalskilder fra surroundhøjtalere

### ■ MULTI ST.

Denne tilstand sender 2-kanalskilder ud gennem fronthøjtalerne og surroundhøjtalerne samtidigt. Lyden fra surroundhøjtalerne er identisk med den lyd, der sendes ud gennem fronthøjtalerne.

#### Tip

- Når du vælger "MULTI ST.", lyser "LINK" på frontpaneldisplayet.

## Valg af et lydfelt til musik

### ■ ROCK, POP, JAZZ, CLASSIC

Hver tilstand frembringer lyd, der passer til kilden.

## Lyd ved lav lydstyrke

### ■ NIGHT

Denne tilstand gør det muligt at høre lydeffekter og tale, som sad du i biografen, selv ved lav lydstyrke. Tilstanden er praktisk, hvis du ser film om natten.

I denne tilstand sendes lyden kun via fronthøjtalerne. Tilstanden er ikke tilgængelig, når der afspilles en 2-kanalskilde.

## Surroundsound med hovedtelefoner

### ■ HEADPHONE VIRTUAL

Denne tilstand sender surroundsound ud gennem hovedtelefonerne (L/R).

Tilstanden er kun tilgængelig, når der afspilles en multikanalskilde.

### ■ HEADPHONE 2CHANNEL STEREO

Denne tilstand sender lyden ud gennem hovedtelefonerne (L/R). Standard 2-kanalskilder (stereo) går helt uden om lydfeltbehandlingen.

Multikanalssurroundformater mikses ned til to kanaler.

## Sådan deaktiveres surroundeffekten

Tryk på SOUND FIELD, indtil "A.F.D. AUTO" eller "2CH STEREO" vises på frontpaneldisplayet.

## Lyd fra tv eller videobåndoptager fra alle højttalere

Dette system gør det muligt at høre lyden fra dit tv eller din videobåndoptager fra alle højttalere. Yderligere oplysninger findes i afsnittet "Trin 3: Tilslutning af tv" (side 25) og "Trin 4: Tilslutning af andre komponenter" (side 29).

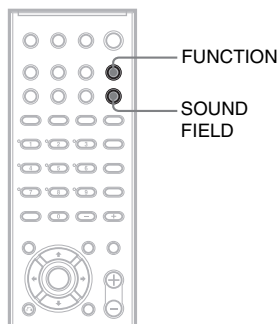

- 1 Tryk på FUNCTION, indtil "TV" eller "SAT" (afhængigt af tilslutningen) vises på frontpaneldisplayet.**
- 2 Tryk på SOUND FIELD, indtil det ønskede lydfelt vises på frontpaneldisplayet.**

Når lyden fra tv'et eller stereolyden fra en 2-kanalskilde skal sendes ud gennem 6 højttalere, skal du vælge lydfeltet "Dolby Pro Logic", "Dolby Pro Logic II MOVIE" eller "Dolby Pro Logic II MUSIC".

### Bemærk

- Når du vælger lydfeltet "NIGHT" (side 62), sendes lyden kun via fronthøjttalerne.



# Brug af lydeffekter

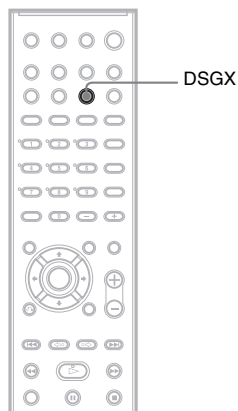

## Forstærkning af basfrekvenser

Du kan forstærke basfrekvenserne.

**Tryk på DSGX.**

Basfrekvenserne forstærkes.

## Sådan deaktiveres lydeffekten

Tryk igen på DSGX.

### Bemærk

- Funktionen DSGX virker muligvis ikke, når du slutter hovedtelefoner til afspilleren.
- Ikke alle inputstreams understøtter funktionen DSGX.

## Brug af yderligere funktioner

### Ændring af vinkler

#### DVD-V

Hvis der er optaget flere vinkler af en sekvens på en dvd video, kan du ændre visningsvinklen. Hvis du f.eks. afspiller en sekvens med et tog i bevægelse, kan du få vist sekvensen fra forenden af toget, togets venstre vindue eller fra det højre vindue, uden at togets bevægelse afbrydes.

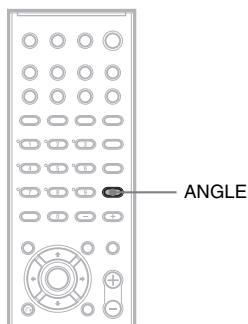

#### Tryk på ANGLE under afspilningen.

Vinklen skifter, hver gang du trykker på ANGLE.

#### Bemærk

- Ikke alle dvd video'er understøtter ændring af vinkel, selvom der er optaget flere vinkler på dvd video'en.

## Visning af undertekster

#### DVD-V

#### DVD-RW

#### DATA-CD

#### DATA DVD

Hvis der er optaget undertekster på disken, kan du slå underteksterne til og fra under afspilningen. Hvis der er optaget undertekster på flere sprog på disken, kan du ændre underteksternes sprog under afspilningen eller slå dem til og fra efter behov. Du kan f.eks. vælge et sprog, som du er ved at lære, og derefter slå underteksterne til for bedre at kunne forstå sproget.

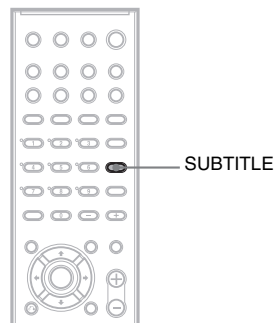

#### Tryk på SUBTITLE under afspilningen.

Sproget ændres, hver gang du trykker på SUBTITLE.

#### Bemærk

- Ikke alle dvd video'er understøtter ændring af undertekster, selvom disken indeholder undertekster på flere sprog. Du kan muligvis heller ikke slå dem fra.
- Underteksterne kan ændres, hvis DivX-videofilen har filtypenavnet ".AVI" eller ".DIVX", og hvis underteksttoplysningerne ligger i samme fil.

## Låsning af disks

### (BRUGERDEFINERET BØRNESIKRING, BØRNESIKRING)

DVD-V VIDEO CD Super Audio CD C D

Du kan indstille 2 typer afspilningsbegrænsning for den ønskede disk.

- **Brugerdefineret børnesikring**  
Gør det muligt at angive afspilningsbegrænsninger, så afspilleren ikke kan bruges til afspilning af disks, der er uegnede for børn.
- **Børnesikring**  
Gør det muligt at begrænse afspilningen af bestemte dvd video'er i overensstemmelse med et foruddefineret niveau, f.eks. brugernes alder. Sekvenser kan blokeres eller skiftes ud med andre sekvenser.

Kodeordet til Børnesikring og Brugerdefineret børnesikring er det samme.

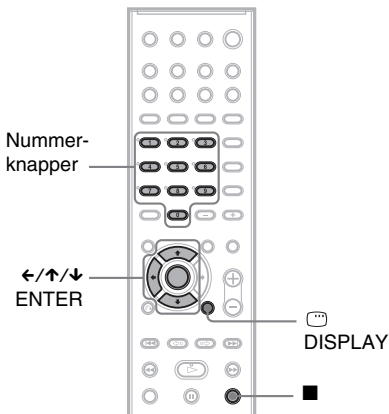

## Undgå afspilning af bestemte disks [BRUGERDEFINERET BØRNESIKRING]

Kodeordet til Brugerdefineret børnesikring kan bruges til op til 40 disks. Når du ilægger disk nummer 41, annulleres den første disk.

### 1 Ilæg den disk, som du vil låse.

Hvis disken starter, skal du trykke på ■ for at stoppe afspilningen.

### 2 Stop en eventuel afspilning, og tryk på DISPLAY.

Kontrolmenuen vises.

### 3 Tryk på for at vælge [BØRNESIKRING], og tryk derefter på ENTER.

Indstillingerne for [BØRNESIKRING] vises.

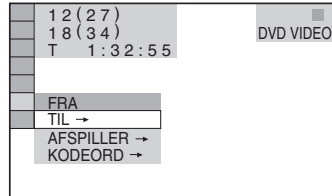

### 4 Tryk på for at vælge [TIL →], og tryk derefter på ENTER.

■ Hvis du ikke har angivet et kodeord  
Skærmen til registrering af et nyt kodeord vises.

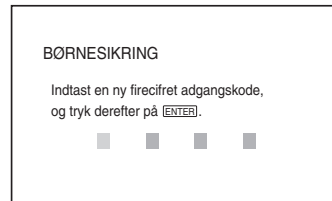

Indtast et 4-cifret kodeord med nummerknapperne, og tryk derefter på ENTER.

Skærmen til bekræftelse af kodeordet vises.

■ Hvis du allerede har registreret et kodeord

Skærmen til indtastning af kodeordet vises.



- 5** Indtast eller genindtast det 4-cifrede kodeord med nummerknapperne, og tryk derefter på ENTER.

Meddelelsen [Brugerdefineret børnesikring er angivet.] vises, og skærmen vender tilbage til kontrolmenuen.

## Sådan deaktiveres Brugerdefineret børnesikring

- 1 Følg trin 1 til 3 i afsnittet "Undgå afspilning af bestemte disks [BRUGERDEFINERET BØRNESIKRING]".
- 2 Tryk på  $\uparrow/\downarrow$  for at vælge [FRA  $\rightarrow$ ], og tryk derefter på ENTER.
- 3 Indtast det 4-cifrede kodeord med nummerknapperne, og tryk derefter på ENTER.

## Sådan afspilles en disk med Brugerdefineret børnesikring

- 1 I læg den disk, der er angivet Brugerdefineret børnesikring for. Skærmen [BRUGERDEFINERET BØRNESIKRING] vises.



- 2 Indtast det 4-cifrede kodeord med nummerknapperne, og tryk derefter på ENTER.

Afspilleren er klar til afspilning.

### Tip

- Hvis du glemmer kodeordet, skal du indtaste det 6-cifrede tal "199703" med nummerknapperne, når du bliver bedt om at angive et kodeord på skærmen [BRUGERDEFINERET BØRNESIKRING]. Tryk derefter på ENTER. Du bliver bedt om at indtaste et nyt 4-cifret kodeord.

## Begrænsning af børns afspilning [BØRNESIKRING]

### (kun dvd)

Gør det muligt at begrænse afspilningen af bestemte dvd video'er i overensstemmelse med et foruddefineret niveau, f.eks. brugernes alder. Med funktionen [BØRNESIKRING] kan du angive et niveau for afspilningsbegrænsningen.

- 1 Stop en eventuel afspilning, og tryk på **DISPLAY**.

Kontrolmenuen vises.

- 2 Tryk på  $\uparrow/\downarrow$  for at vælge  [BØRNESIKRING], og tryk derefter på ENTER.

Indstillingerne for [BØRNESIKRING] vises.

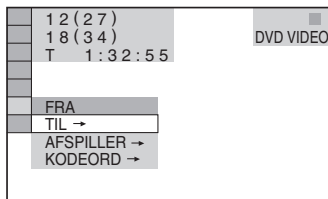

- 3 Tryk på  $\uparrow/\downarrow$  for at vælge [AFSPILLER  $\rightarrow$ ], og tryk derefter på ENTER.

■ Hvis du ikke har angivet et kodeord  
Skærmen til registrering af et nyt kodeord vises.

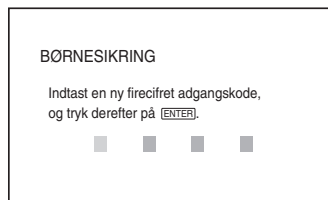

Indtast et 4-cifret kodeord med nummerknapperne, og tryk derefter på ENTER.

Skærmen til bekræftelse af kodeordet vises.

■ Hvis du allerede har registreret et kodeord

Skærmen til indtastning af kodeordet vises.

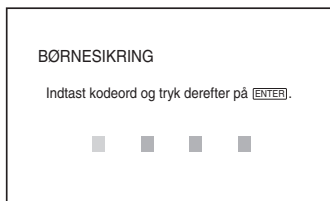

#### 4 Indtast eller genindtast det 4-cifrede kodeord med nummerknapperne, og tryk derefter på ENTER.

Skærmen til indstilling af niveauet for afspilningsbegrænsningen vises.

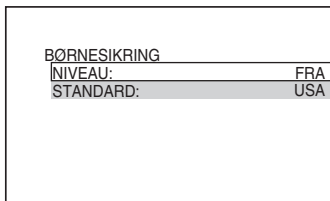

#### 5 Tryk på ↑/↓ for at vælge [STANDARD], og tryk derefter på ENTER.

Indstillingerne for [STANDARD] vises.

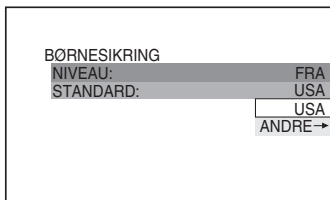

#### 6 Tryk på ↑/↓ for at aktivere afspilningsbegrænsningen for et geografisk område, og tryk derefter på ENTER.

Området vælges.

Når du vælger [ANDRE →], skal du vælge og indtaste en standardkode (findes i skemaet på side 70) med nummerknapperne.

#### 7 Tryk på ↑/↓ for at vælge [NIVEAU], og tryk derefter på ENTER.

Indstillingerne for [NIVEAU] vises.

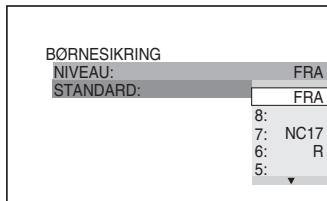

#### 8 Tryk på ↑/↓ for at vælge det ønskede niveau, og tryk derefter på ENTER.

Indstillingen af Børnesikring er nu udført.

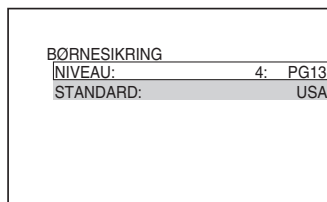

Jo lavere værdi, jo strengere begrænsning.

### Sådan deaktiveres Børnesikring

Indstil [NIVEAU] til [FRA] i trin 8.

### Sådan afspilles en disk med Børnesikring

#### 1 Ilæg disken, og tryk på ▷.

Skærmen til indtastning af kodeordet vises.

#### 2 Indtast det 4-cifrede kodeord med nummerknapperne, og tryk derefter på ENTER.

Afspilningen startes.

#### Tip

- Hvis du glemmer kodeordet, skal du fjerne disken og udføre trin 1 til 3 i afsnittet "Undgå afspilning af bestemte disks [BRUGERDEFINERET BØRNESIKRING]". Når du bliver bedt om at indtaste dit kodeord, skal du indtaste nummeret "199703" og derefter trykke på ENTER. Du bliver bedt om at indtaste et nyt 4-cifret kodeord. Når du har indtastet et nyt 4-cifret kodeord, skal du lægge disken i igen og trykke på ▷. Når skærmen til indtastning af kodeordet vises, skal du indtaste det nye kodeord.

#### Bemærk

- Kontrolmenuen viser forskellige elementer, afhængigt af disktypen.
- Når du afspiller diske uden Børnesikring, kan afspilleren ikke begrænse afspilningen.

- Afhængigt af den valgte disk kan du blive bedt om at ændre børnesikringsniveau under afspilningen. I dette tilfælde skal du indtaste kodeordet og ændre niveauet. Hvis Genoptag afspilning annulleres, skifter niveauet til det forrige niveau.

## Områdekode

Standard	Kode-nummer	Standard	Kode-nummer
Argentina	2044	Malaysia	2363
Australien	2047	Mexico	2362
Belgien	2057	New Zealand	2390
Brasilien	2070	Norge	2379
Canada	2079	Pakistan	2427
Chile	2090	Portugal	2436
Danmark	2115	Rusland	2489
Filippinerne	2424	Schweiz	2086
Finland	2165	Singapore	2501
Frankrig	2174	Spanien	2149
Holland	2376	Storbritannien	2184
Indien	2248	Sverige	2499
Indonesien	2238	Thailand	2528
Italien	2254	Tyskland	2109
Japan	2276	Østrig	2046
Kina	2092		
Korea	2304		

**5** Indtast et nyt 4-cifret kodeord med nummerknapperne, og tryk derefter på ENTER.

**6** Indtast kodeordet igen med nummerknapperne, og tryk derefter på ENTER for at bekræfte koden.



## Hvis du indtaster et forkert kodeord

Tryk på , før du trykker på ENTER, og indtast det korrekte tal.

## Ændring af kodeord

**1** Stop en eventuel afspilning, og tryk på  DISPLAY.

Kontrolmenuen vises.

**2** Tryk på  for at vælge  [BØRNESIKRING], og tryk derefter på ENTER.

Indstillingerne for [BØRNESIKRING] vises.

**3** Tryk på  for at vælge [KODEORD →], og tryk derefter på ENTER.

Skærmen til indtastning af kodeordet vises.

**4** Indtast det 4-cifrede kodeord med nummerknapperne, og tryk derefter på ENTER.

## Andre betjeningsmuligheder

# Betjening af tv'et med den medfølgende fjernbetjening

Hvis du justerer fjernbetjeningens signal, kan du betjene tv'et med den medfølgende fjernbetjening.

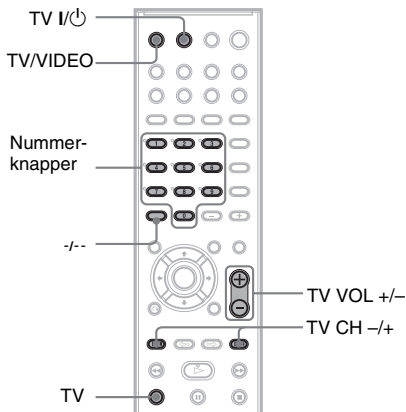

### Bemærk

- Når du indtaster et nyt kodenummer, slettes det tidligere kodenummer.
- Når du skifter batterierne i fjernbetjeningen, nulstilles kodenumeret muligvis til standardindstillingen (SONY). Angiv det relevante kodenummer igen.

## Betjening af tv'et med fjernbetjeningen

Tryk på TV I/⏻, og hold den nede, mens du indtaster tv-producentens kode (se skemaet) med nummerknapperne. Tryk derefter på ENTER. Slip derefter TV I/⏻.

Når du har indstillet producentens kode, overfører fjernbetjeningen tv'ets tænd/sluk-signal.

### Kodenumre til understøttede tv

Hvis der er angivet mere end ét kodenummer, skal du indtaste dem enkeltvis, indtil du finder det, der passer til dit tv.

## Tv

Producent	Kodenummer
SONY	01
DAEWOO	02
GRUNDIG	16
HITACHI	02, 04
JVC	05
MITSUBISHI/MGA	02, 06
PANASONIC	12, 15
PHILIPS	13, 14
SAMSUNG	02, 07, 13
SANYO	03
SHARP	08
THOMSON	09
TOSHIBA	08, 10, 11

## Sådan betjenes tv'et

Tv'et kan betjenes med følgende knapper.

Tryk på	Hvis du vil
TV I/⏻	Slukke eller tænde tv'et.
TV/VIDEO	Ændre tv'ets indgangskilde til TV eller en anden indgangskilde.
TV VOL +/-, mens du trykker på knappen TV	Justere tv'ets lydstyrke.
TV CH +/-, mens du trykker på knappen TV	Vælg tv-kanaler.
Nummerknapperne, mens du trykker på knappen TV*	Vælg tv-kanaler.

\* Gælder kun tv fra Sony.

Tv-kanalerne kan vælges med nummerknapperne.

-/- - gør det muligt at vælge et kanalnummer over 10. F.eks. kanal 25: Tryk på -/-, og tryk derefter på 2 og 5.

### Bemærk

- Ikke alle tv understøtter fjernbetjening og brug af ovennævnte knapper.

## Brug af funktionen THEATRE SYNC

THEATRE SYNC gør det muligt med ét enkelt tryk at tænde dit SONY-tv og denne afspiller, ændre afspillerens tilstand til "DVD" og ændre tv'ets indgangskilde til den valgte kilde.

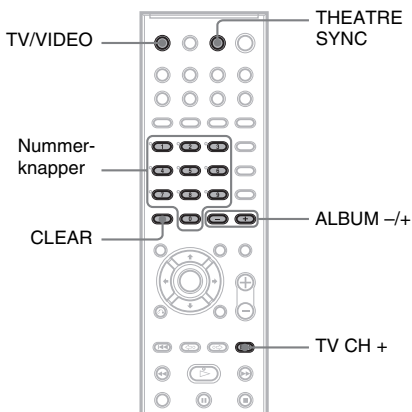

### Klargøring af funktionen THEATRE SYNC

Registrer den tv-indgangskilde, der er sluttet til denne afspiller.

Tryk på TV/VIDEO, og hold den nede, mens du indtaster koden (se skemaet nedenfor) for den tv-indgangskilde, der er sluttet til afspilleren, med nummerknapperne.

Tv'ets indgangskilde vælges.

Indstil tv'ets indgang til den indgang, som du brugte til at tilslutte afspilleren. Yderligere oplysninger findes i vejledningen til tv'et.

Tryk på	Nummer	Tv'ets indgangskilde
TV/VIDEO	0	Ingen indgangskilde (standard)
	1	VIDEO1
	2	VIDEO2
	3	VIDEO3
	4	VIDEO4
	5	VIDEO5
	6	VIDEO6
	7	VIDEO7
	8	VIDEO8
	9*	COMPONENT 1 INPUT
	CLEAR*	COMPONENT 2 INPUT
	ALBUM -*	COMPONENT 3 INPUT
	ALBUM +*	COMPONENT 4 INPUT

\* Ikke nordamerikanske modeller.

### Brug af funktionen THEATRE SYNC

Ret fjernbetjeningen mod tv'et og afspilleren, og tryk en enkelt gang på THEATRE SYNC.

Hvis funktionen ikke kan udføres, skal du ændre overførselstiden. Overførselstiden varierer, afhængigt af tv'et.

#### Sådan ændres overførselstiden

Tryk på TV CH +, og hold den nede, mens du indtaster overførselstiden med nummerknapperne (se skemaet nedenfor). Overførselstiden fra fjernbetjeningen vælges.

Tryk på	Nummer	Overførselstid
TV CH +	1	0,5 (standard)
	2	1
	3	1,5
	4	2
	5	2,5
	6	3
	7	3,5
	8	4



#### Bemærk

- Denne funktion understøttes kun af SONY-tv (der kan dog være nogle SONY-tv, der ikke understøtter funktionen).
- Funktionen fungerer muligvis ikke, hvis afstanden mellem fjernbetjeningen og afspilleren er for stor. Placer afspilleren i nærheden af tv'et.
- Ret fjernbetjeningen mod tv'et og afspilleren, og indtast koden.

## Lyd fra andre komponenter

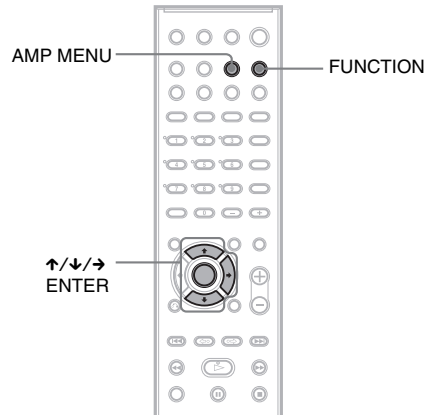

### Vælg den tilsluttede komponent

Du kan bruge en videobåndoptager eller andre komponenter, der er sluttet til SAT-stikkene på bagpanelet eller til AUDIO IN-stikket på frontpanelet. Yderligere oplysninger om betjening findes i den betjeningsvejledning, der fulgte med komponenterne.

**Tryk på FUNCTION, indtil "SAT" eller "AUDIO" vises på frontpaneldisplayet.**

Hver gang du trykker på FUNCTION, skifter afspilleren tilstand i følgende rækkefølge.

DVD → TUNER FM → TUNER AM → TV  
→ SAT → AUDIO → DVD → ...

### Ændring af lydudgangsniveau fra AUDIO IN-stikket på frontpanelet

Indgangsniveauet kan medføre forvrængning, afhængigt af komponenten, når komponenten er sluttet til AUDIO IN-stikket på frontpanelet.

Du kan undgå dette ved at ændre lydudgangsniveauet fra AUDIO IN-stikket på frontpanelet.

**1** Tryk på AMP MENU.

fortsættes

**2** Tryk på  $\uparrow/\downarrow$ , indtil "AUDIO ATT" vises på frontpaneldisplayet. Tryk derefter på ENTER eller  $\rightarrow$ .

**3** Tryk på  $\uparrow/\downarrow$ , indtil "ATT ON" vises på frontpaneldisplayet.

Udgangsniveauet ændres.

Når du vælger "ATT OFF" og trykker på  $\downarrow$ , annulleres denne handling.

**4** Tryk på ENTER eller AMP MENU.

AMP-menuen lukkes.

## Radio

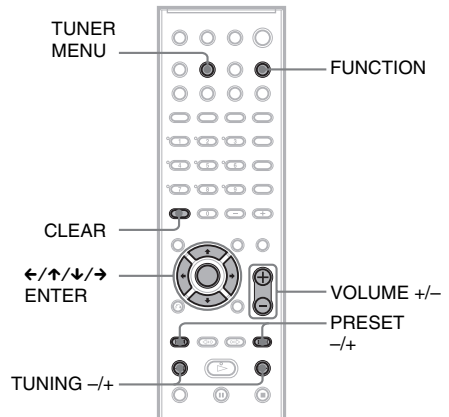

## Lagring af radiostationer

Det er muligt at gemme 20 FM-stationer og 10 AM-stationer. Før du søger efter stationerne, skal du skrue helt ned for lyden.

**1** Tryk på FUNCTION, indtil det ønskede bånd vises på frontpaneldisplayet.

**2** Tryk på TUNING + eller -, og hold knappen nede, indtil scanningen starter.

Scanningen stopper, når afspilleren finder en station. "TUNED" og "ST" (for stereoprogram) vises på frontpaneldisplayet.



**3** Tryk på TUNER MENU.

**4** Tryk på  $\leftarrow/\uparrow/\downarrow/\rightarrow$ , indtil "MEMORY" vises på frontpaneldisplayet.

**5** Tryk på ENTER.

Der vises et forudindstillet nummer på frontpaneldisplayet.

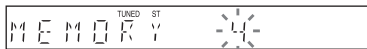

- 6** Tryk på  $\uparrow/\downarrow$  for at vælge det ønskede forudindstillede nummer.

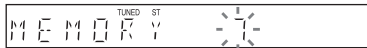

- 7** Tryk på ENTER.  
Stationen gemmes.



- 8** Gentag trin 1 til 7 for at gemme andre stationer.

## Sådan ændres et forudindstillet nummer

Start fra trin 1.

## Brug af radioen

Gem de ønskede radiostationer i afspillerens hukommelse (se afsnittet "Lagring af radiostationer" (side 74)).

- 1** Tryk på FUNCTION, indtil "FM" eller "AM" vises på frontpaneldisplayet.

Der stilles ind på den sidst modtagne station.

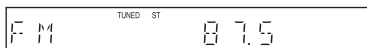

- 2** Tryk flere gange på PRESET + eller – for at vælge den ønskede, gemte station.

Hver gang du trykker på knappen, stiller afspilleren ind på en gemt station.

- 3** Juster lydstyrken med VOLUME +/-.

## Sådan slukkes radioen

Tryk på  $I/\text{power}$ .

## Sådan modtages ikke-gemte radiostationer

Brug den manuelle eller automatiske indstillingmetode i trin 2.

Tryk flere gange på TUNING + eller – for at indstille manuelt.

Tryk på TUNING + eller –, og hold den nede for at indstille automatisk. Tryk på  $\blacksquare$  for at stoppe den automatiske indstilling.

### Tip

- Hvis der er støj på et FM-program, skal du trykke på FM MODE, indtil "MONO" vises på frontpaneldisplayet. Stereoeffekten forsvinder, men modtagelsen bliver bedre. Tryk på knappen igen for at gendanne stereoeffekten.
- Hvis du vil forbedre modtagelsen, skal du justere de medfølgende antenner.
- Tryk flere gange på DISPLAY for at kontrollere frekvensen (side 58).

## Navngivning af gemte stationer

Du kan indtaste et navn for en gemt station. Navnet (f.eks. "XYZ") vises på afspillerens frontpaneldisplay, når den pågældende station vælges.

Bemærk, at du kun kan angive ét navn pr. gemt station.

- 1** Tryk på FUNCTION, indtil "FM" eller "AM" vises på frontpaneldisplayet.

Der stilles ind på den sidst modtagne station.

- 2** Tryk flere gange på PRESET + eller – for at vælge den gemte station, der skal oprettes et indeksnavn for.

- 3** Tryk på TUNER MENU.

- 4** Tryk på  $\leftarrow/\uparrow/\downarrow/\rightarrow$ , indtil "NAME IN" vises på frontpaneldisplayet.



- 5** Tryk på ENTER.

- 6** Opret et navn med pileknapperne.

Tryk på  $\uparrow/\downarrow$  for at vælge et tegn, og tryk derefter på  $\rightarrow$  for at flytte markøren til næste position.

Navnet på en radiostation kan indeholde bogstaver, tal og andre symboler.

### Hvis du trykker forkert

Tryk på ←/→, indtil tegnet, der skal ændres, blinker. Tryk derefter på ↑/↓ for at vælge det ønskede tegn.

Hvis du vil slette et tegn, skal du trykke på ←/→, indtil det tegn, der skal slettes, blinker. Tryk derefter på CLEAR.

## 7 Tryk på ENTER.

Navnet på stationen gemmes.

## Brug af radiodatasystemet (RDS)

### Hvad er et radiodatasystem?

RDS (Radio Data System – Radiodatasystem) er en programtjeneste, der giver radiostationer mulighed for at sende yderligere oplysninger sammen med det almindelige programsignal. Denne tuner indeholder praktiske RDS-funktioner, f.eks. visning af stationens navn. RDS er kun tilgængelig på FM-stationer.\*

#### Bemærk

- RDS fungerer muligvis ikke korrekt, hvis den station der er stillet ind på, ikke transmitterer RDS-signalet ptimalt, eller hvis signalstyrken er svag.
- \* Det er ikke alle FM-stationer, der sender RDS-tjenester, og de tilbyder heller ikke samme typer tjenester. Hvis du ikke har kendskab til RDS-systemet, kan du få oplysninger om RDS-tjenesterne i dit område ved henvendelse til del lokale radiostationer.

### Modtagelse af RDS-udsendelser

#### Vælg en station på FM-båndet.

Når du stiller ind på en station, der sender RDS-tjenester, vises stationens navn\* som TUNER-oplysninger.

- \* Hvis RDS-udsendelsen ikke modtages, vises stationens navn muligvis ikke på displayet.

## Brug af timerfunktionen

Du kan indstille afspilleren til at slukke efter et bestemt stykke tid, så du kan falde i søvn til musik. Tiden kan indstilles i intervaller på 10 minutter.

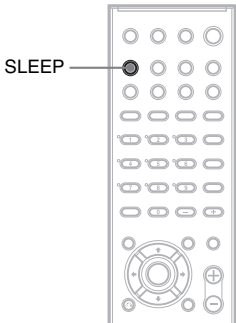

### Tryk på SLEEP.

Hver gang du trykker på denne knap, ændres minutvisningen (resterende tid) på følgende måde:

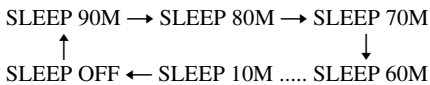

### Sådan kontrolleres den resterende tid

Tryk en enkelt gang på SLEEP.

### Sådan ændres den resterende tid

Tryk flere gange på SLEEP for at vælge den ønskede tid.

### Sådan annulleres timerfunktionen

Tryk på SLEEP, indtil "SLEEP OFF" vises på frontpaneldisplayet.

## Ændring af lysstyrken på frontpaneldisplayet

Lysstyrken på frontpaneldisplayet kan indstilles til et af 2 niveauer.

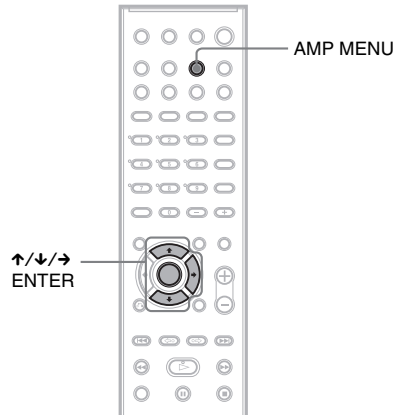

- 1 Tryk på AMP MENU.
- 2 Tryk på  $\uparrow/\downarrow$ , indtil "DIMMER" vises på frontpaneldisplayet. Tryk derefter på ENTER eller  $\rightarrow$ .
- 3 Tryk på  $\uparrow/\downarrow$  for at vælge den lysstyrke, der skal anvendes på frontpaneldisplayet.
- 4 Tryk på ENTER eller AMP MENU. AMP-menuen lukkes.

## Gendannelse af standardindstillinger

Du kan gendanne standardindstillingerne for afspillerens parametre, f.eks. gemte stationer.

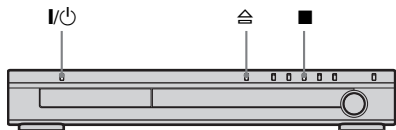

- 1 Tryk på I/⏻ for at tænde afspilleren.**
- 2 Tryk på ■, ≡ og I/⏻ på afspilleren samtidigt.**

"COLD RESET" vises på frontpaneldisplayet, og standardindstillingerne gendannes.

## Indstillinger og justeringer

# Brug af installationsmenuen

Installationsmenuen gør det muligt at foretage forskellige justeringer, f.eks. af billeder og lyd. Du kan bl.a. også vælge et sprog til underteksterne og installationsmenuen. Yderligere oplysninger om menuelementer i installationsmenuen findes på side 80 til 85. På side 101 vises en samlet oversigt over installationsmenuens elementer.

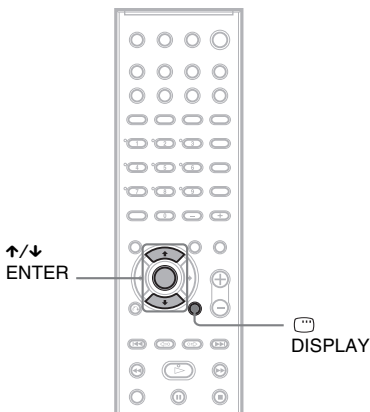

### Bemærk

- Afspilningsindstillinger, der er gemt på disken, har forrang over indstillingerne i installationsmenuen og understøtter ikke alle heri beskrevne funktioner.



- 1** Stop en eventuel afspilning, og tryk på  **DISPLAY**.

Kontrolmenuen vises.

- 2** Tryk på  for at vælge  **[INSTALLATION]**, og tryk derefter på **ENTER**.

Indstillingerne for **[INSTALLATION]** vises.

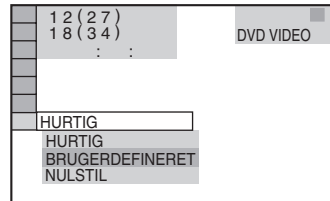

- 3** Tryk på  for at vælge **[BRUGERDEFINERET]**, tryk derefter på **ENTER**.

Installationsmenuen vises.

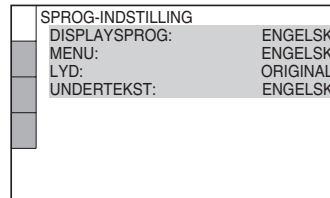

- 4** Tryk på  for at vælge et installationselement på den viste liste: **[SPROG-INDSTILLING]**, **[SKÆRMINDSTILLING]**, **[BRUGERDEFINERET INDSTILLING]** eller **[HØJTALEROPSÆTNING]**. Tryk derefter **ENTER**.

Installationselementet vælges.

Eksempel: **[SKÆRMINDSTILLING]**

Valgt element

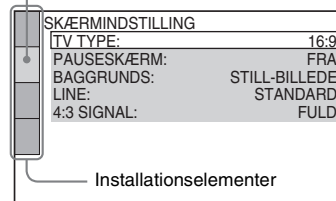

Installationselementer

- 5** Vælg et element med , og tryk derefter på **ENTER**.

Indstillingerne for det valgte element vises.

Eksempel: **[TV TYPE]**

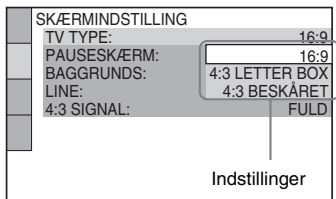

## 6 Vælg en indstilling med $\uparrow/\downarrow$ , og tryk derefter på ENTER.

Indstillingen vælges, og installationen er nu udført.

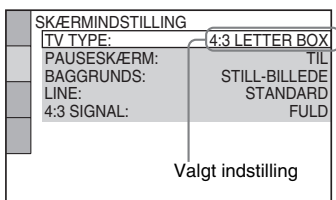

## Sådan nulstilles alle indstillinger i [INSTALLATION]

1 Vælg [NULSTIL] i trin 3, og tryk derefter på ENTER.

2 Vælg [JA] med  $\uparrow/\downarrow$ .

Hvis du vil afslutte og skifte til kontrolmenuen, skal du vælge [NEJ].

3 Tryk på ENTER.

Standardindstillingerne gendannes for de indstillinger, der beskrives på side 80 til 85. Du må ikke trykke på  $\mathbb{I}/\mathbb{O}$ , mens afspilleren nulstilles. Der kan gå nogle sekunder, før nulstillingen er udført.

### Bemærk

- Når du tænder afspilleren efter en nulstilling, vises en meddelelse på tv-skærmen, hvis der ikke ligger en disk i afspilleren. Tryk på ENTER for at udføre Hurtig installation (side 32), eller tryk på CLEAR for at skifte til det normale skærbillede.

## Valg af sprog til skærm og lydspor

### [SPROG-INDSTILLING]

[SPROG-INDSTILLING] gør det muligt at angive sprog for skærmen og lydsporet.

Vælg [SPROG-INDSTILLING] i installationsmenuen. Yderligere oplysninger om brug af skærmen findes i afsnittet "Brug af installationsmenuen" (side 79).

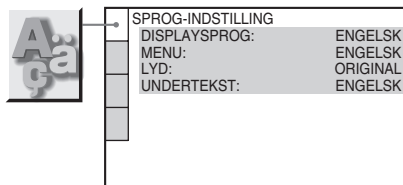

### ■ [DISPLAYSPROG] (visning på skærm)

Gør det muligt at ændre det sprog, der skal vises på skærmen.

### ■ [MENU] (kun dvd video)

Gør det muligt at vælge det sprog, som diskmenuen skal vises på.

### ■ [LYD] (kun dvd video)

Gør det muligt at ændre sprog for lydsporet. Når du vælger [ORIGINAL], vælges det prioriterede sprog på disken.

### ■ [UNDERTEKST] (kun dvd video)

Gør det muligt at ændre sprog for undertekster på dvd video'en. Når du vælger [FØLG LYD], ændres sproget for underteksterne, så det passer til det sprog, som du valgte for lydsporet.

### Tip

- Hvis du vælger [ANDRE  $\rightarrow$ ] i [MENU], [LYD] og [UNDERTEKST], skal du vælge og indtaste en sprogkode i "Liste over sprogkoder" (side 95) med nummerknapperne.

### Bemærk

- Når du vælger et sprog i [MENU], [LYD] eller [UNDERTEKST], der ikke findes på dvd video'en, vælges der automatisk et af de sprog, der findes på disken (sproget vælges muligvis ikke automatisk, afhængigt af disken).



# Skærmindstillinger

## [SKÆRMINDSTILLING]

Vælg de indstillinger, der passer til det tv, der skal tilsluttes.

Vælg [SKÆRMINDSTILLING] i installationsmenuen. Yderligere oplysninger om brug af skærmen findes i afsnittet "Brug af installationsmenuen" (side 79). Standardindstillingerne er understreget.

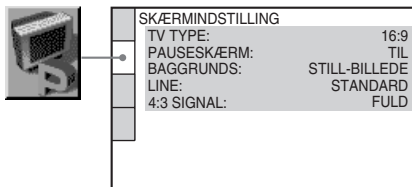

### ■ [TV TYPE]

Vælg formatforhold for det tilsluttede tv (standard 4:3 eller widescreen). Standardindstillingen varierer, afhængigt af modellen for det pågældende land/område.

---

**[4:3 LETTER BOX]** Vælg denne indstilling, når du tilslutter et tv med en 4:3-skærm. Viser et bredt billede med bjælker øverst og nederst på skærmen.

---

**[4:3 BESKÅRET]** Vælg denne indstilling, når du tilslutter et tv med en 4:3-skærm. Viser automatisk et bredt billede på hele skærmen og skære de dele væk, som der ikke er plads til.

---

**[16:9]** Vælg denne indstilling, når du tilslutter et widescreen-tv eller et tv med widescreen-funktion.

---

[4:3 LETTER BOX]



[4:3 BESKÅRET]

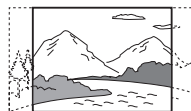

[16:9]

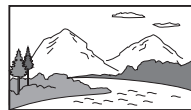

### ■ **Bemærk**

• [4:3 LETTER BOX] vælges muligvis automatisk i stedet for [4:3 BESKÅRET] eller omvendt, afhængigt af dvd'en.

### ■ [PAUSESKÆRM]

Pauseskærmen vises, når afspilleren sættes på pause eller har været inaktiv i 15 minutter, eller når du afspiller en Super Audio CD, cd eller data-cd (MP3) i mere end 15 minutter. Pauseskærmen forhindrer, at visningsenheden beskadiges af ghosting. Tryk på  $\triangleright$  for at deaktivere pauseskærmen.

---

**[TIL]** Aktiverer pauseskærmen.

---

**[FRA]** Deaktiverer pauseskærmen.

---

### ■ [BAGGRUNDS]

Gør det muligt at vælge den baggrundsfarve eller det billede, der skal vises på tv-skærmen under og efter afspilning af en Super Audio CD, cd eller data-cd (MP3).

---

**[STILL-BILLEDE]** Stillbilledet vises kun, når der allerede findes et stillbillede på disken (f.eks. i cd'ens ekstramateriale). Hvis disken ikke indeholder et stillbillede, vises billedet [GRAFIK].

---

**[GRAFIK]** Et forudindstillet billede, der er gemt i afspilleren.

---

**[BLÅ]** Baggrundsfarven er blå.

---

**[SORT]** Baggrundsfarven er sort.

---

## ■ [LINE]

Gør det muligt at vælge outputmetode for videosignaler, der sendes fra EURO AV  OUTPUT (TO TV)-stikket på afspillerens bagpanel.

<b>[STANDARD]</b>	Sender videosignaler.
<b>[RGB]</b>	Sender RGB-signaler.

### Bemærk

- Hvis tv'et ikke understøtter RGB-signaler, vises der intet billede på tv-skærmen, selvom du vælger [RGB]. Se den vejledning, der fulgte med tv'et.

## ■ [4:3 SIGNAL]

Denne indstilling er kun tilgængelig, når du indstiller [TV TYPE] i [SKÆRMINDSTILLING] til [16:9] (side 81). Juster indstillingen, så du kan se progressive signaler i formatet 4:3. Hvis dit tv understøtter ændring af formatforhold for progressive formater (525p/625p), skal du ændre indstillingen på tv'et og ikke på afspilleren.

### Bemærk

- Denne indstilling er kun tilgængelig, når "P AUTO" (PROGRESSIVE AUTO) eller "P VIDEO" (PROGRESSIVE VIDEO) er valgt ved hjælp af PROGRESSIVE (side 26).

<b>[FULD]</b>	Vælg denne indstilling, hvis dit tv understøtter ændring af formatforhold.
---------------	--

<b>[NORMAL]</b>	Vælg denne indstilling, hvis dit tv ikke understøtter ændring af formatforhold. Viser et signal i formatet 16:9 med sorte bjælker på højre og venstre side af billedet.
-----------------	---

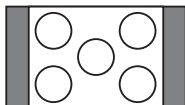

16:9-tv

# Brugerindstillinger

## [BRUGERDEFINERET INDSTILLING]

Gør det muligt at angive indstillinger for afspilning og andre indstillinger.

Vælg [BRUGERDEFINERET INDSTILLING] i installationsmenuen. Yderligere oplysninger om brug af skærmen findes i afsnittet "Brug af installationsmenuen" (side 79). Standardindstillingerne er understreget.

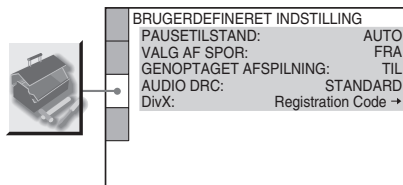

## ■ [PAUSETILSTAND] (kun dvd video/dvd-rw)

Gør det muligt at vælge billedet i pausetilstand.

<b>[AUTO]</b>	Billedet, herunder motiver i bevægelse, vises uden flimren. Du skal som regel vælge denne indstilling.
<b>[BILLEDE]</b>	Billedet, herunder statiske motiver, vises i høj opløsning.

## ■ [VALG AF SPOR] (kun dvd video)

Gør det muligt at prioritere det lydspor, der indeholder flest kanaler, når du afspiller en dvd video med flere lydformater (PCM, DTS, MPEG eller Dolby Digital).

<b>[FRA]</b>	Ingen prioritering.
<b>[AUTO]</b>	Prioritering.

### Bemærk

- Når du indstiller dette element til [AUTO], kan det ændre sproget. Indstillingen [VALG AF SPOR] har højere prioritet end indstillingerne for [LYD] i [SPROG-INDSTILLING] (side 80). Ikke alle diske understøtter denne funktion.
- Hvis PCM-, DTS-, Dolby Digital-lyd og MPEG-lydspor har det samme antal kanaler, vælger afspilleren PCM-, DTS-, Dolby Digital-lyd- og MPEG-lydspor i den nævnte rækkefølge.

## ■ [GENOPTAGET AFSPILNING] (kun dvd video/video-cd)

Gør det muligt at aktivere og deaktivere indstillingen Genoptaget afspilning. Du kan gemme genoptagelsespunkter i hukommelsen for op til 40 forskellige dvd video'er/video-cd'er (side 37).

---

[TIL]	Gemmer genoptagelsesindstillingerne i hukommelsen (op til 40 disks).
-------	--

---

[FRA]	Gemmer ikke ikke genoptagelsesindstillingerne i hukommelsen. Afspilningen genoptages ved genoptagelsespunktet (gælder kun for den aktuelle disk i afspilleren).
-------	---

---

## ■ [AUDIO DRC] (Dynamic Range Control) (kun dvd video/dvd-rw)

Reducerer lydsporets dynamiske område. Denne funktion er praktisk, hvis du ser film ved lav lydstyrke om natten.

---

[FRA]	Det dynamiske område komprimeres ikke.
-------	--

---

[STANDARD]	Gengiver lydsporet med det dynamiske område, der blev tiltænkt under optagelsen.
------------	--

---

[MAKS]	Komprimerer det dynamiske område til maksimum.
--------	--

---

### Bemærk

- [AUDIO DRC] kan kun anvendes på Dolby Digital-kilder.

## ■ [DivX]

Gør det muligt at få vist afspillerens registreringskode.

Yderligere oplysninger findes på adressen <http://www.divx.com>.

## Højttalerindstillinger

### [HØJTTALEROPSÆTNING]

Du opnår den bedste surroundsound ved at angive størrelsen på de tilsluttede højttalere samt deres afstand til lyttepositionen. Juster derefter højttalerens lydstyrke og balance til samme niveau ved hjælp af testtonen.

Vælg [HØJTTALEROPSÆTNING] i installationsmenuen. Yderligere oplysninger findes i afsnittet "Brug af installationsmenuen" (side 79).  
Standardindstillingerne er understreget.

### Bemærk

- Du kan ikke angive disse installationselementer, når der er sluttet hovedtelefoner til afspilleren.

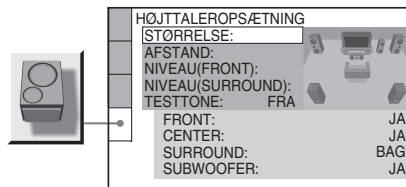

### Sådan gendannes en standardindstilling

Vælg et element, og tryk derefter på CLEAR. Bemærk, at du ikke kan gendanne standardindstilling for [STØRRELSE].

## ■ [STØRRELSE]

Indstil parametrene til [CENTER] og [SURROUND], hvis der ikke tilsluttes center- eller surroundhøjttalere, eller hvis surroundhøjttalerne flyttes. Fronthøjttalerens indstilling er fast og kan ikke ændres.

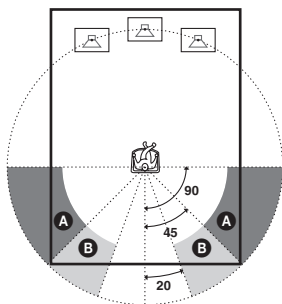

<b>[FRONT]</b>	<b>[JA]</b>
<b>[CENTER]</b>	<b>[JA]:</b> Du skal som regel vælge denne indstilling. <b>[INGEN]:</b> Vælg denne indstilling, hvis du ikke bruger centerhøjttaler.
<b>[SURROUND]</b>	<b>[BAG]:</b> Vælg denne indstilling, hvis surroundhøjttalerne placeres i område <b>B</b> . <b>[SIDE]:</b> Vælg denne indstilling, hvis surroundhøjttalerne placeres i område <b>A</b> . <b>[INGEN]:</b> Vælg denne indstilling, hvis du ikke bruger surroundhøjttalere.
<b>[SUBWOOFER]</b>	<b>[JA]</b>

**Bemærk**

- Lyden forsvinder et kort øjeblik, når du vælger et menuelement.
- Subwooferen kan udsende en kraftig lyd, afhængigt af indstillingerne for de øvrige højttalere.

**■ [AFSTAND]**

Standardafstanden for højttalerne i forhold til lyttepositionen vises nedenfor.

Når du indstiller afstanden med Hurtig installation (side 32), vises indstillingerne automatisk.

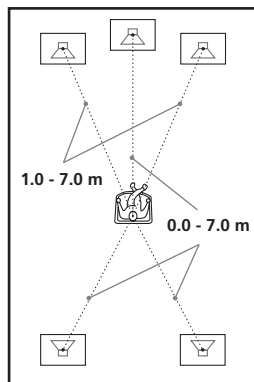

Husk at ændre den valgte indstilling i installationsmenuen, hvis du flytter højttalerne.

<b>[FRONT]</b> <b>3,0 m*</b>	Fronthøjttalerens afstand til lyttepositionen kan indstilles i intervaller på 0,2 meter fra 1,0 til 7,0 meter.
<b>[CENTER]</b> <b>3,0 m*</b> (vises, når du indstiller [CENTER] til [JA] under indstillingen [STØRRELSE])	Centerhøjttalerens afstand til lyttepositionen kan indstilles i intervaller på 0,2 meter fra 0,0 til 7,0 meter.
<b>[SURROUND]</b> <b>3,0 m*</b> (vises, når du indstiller [SURROUND] til [INGEN] under indstillingen [STØRRELSE])	Surroundhøjttalerens afstand til lyttepositionen kan indstilles i intervaller på 0,2 meter fra 0,0 til 7,0 meter.

\* Standardindstillingerne ændres, når du udfører Hurtig installation (side 32).

**Bemærk**

- Lyden afbrydes et kort øjeblik, når afstanden indstilles.
- Hvis front- og surroundhøjttalerne placeres i forskellig afstand til lyttepositionen, skal du angive afstanden til den nærmeste højttaler.
- Surroundhøjttalerne må ikke placeres længere væk fra lyttepositionen end fronthøjttalerne.
- Ikke alle inputstreams understøtter brug af indstillingen [AFSTAND].

## ■ [NIVEAU (FRONT)]

Fronthøjttalernes niveau kan justeres som følger. Det er lettere at udføre indstillingen, hvis [TESTTONE] er indstillet til [TIL].

---

<b>[V]</b> <b>0 dB</b>	Kan indstilles fra -6 dB og 0 dB i intervaller på 1 dB.
---------------------------	---

---

<b>[H]</b> <b>0 dB</b>	Kan indstilles fra -6 dB og 0 dB i intervaller på 1 dB.
---------------------------	---

---

<b>[CENTER]</b> <b>0 dB</b>	Kan indstilles fra -6 dB og +6 dB i intervaller på 1 dB.
--------------------------------	--

---

(vises, når du indstiller [CENTER] til [JA] under indstillingen [STØRRELSE])

---

<b>[SUBWOOFER]</b> <b>0 dB</b>	Kan indstilles fra -6 dB og +6 dB i intervaller på 1 dB.
-----------------------------------	--

---

## ■ [NIVEAU (SURROUND)]

Surroundhøjttalernes niveau kan justeres som følger. Det er lettere at udføre indstillingen, hvis [TESTTONE] er indstillet til [TIL]. Denne indstilling vises, når du indstiller [SURROUND] til [INGEN] under indstillingen [STØRRELSE])

---

<b>[V]</b> <b>0 dB</b>	Kan indstilles fra -6 dB og +6 dB i intervaller på 1 dB.
---------------------------	--

---

<b>[H]</b> <b>0 dB</b>	Kan indstilles fra -6 dB og +6 dB i intervaller på 1 dB.
---------------------------	--

---

## Sådan indstilles lydstyrken for alle højttalerne på én gang

Brug VOLUME-drejeknapen på afspilleren, eller tryk på VOLUME +/- på fjernbetjeningen.

## ■ [TESTTONE]

Gør det muligt at sende en testtone via højttalerne for at justere [NIVEAU (FRONT)] og [NIVEAU (SURROUND)].

---

<b>[FRA]</b>	Der høres ingen testtone fra højttalerne.
--------------	---

---



<b>[TIL]</b>	Testtonen høres skiftevis fra de enkelte højttalere, mens niveauet justeres. Når du vælger et af menuelementerne under [HØJTTALEROPSÆTNING], høres testtonen skiftevis fra hver højttaler.
--------------	--

---

## Justering af højttalerniveau med testtonen

**1** Stop en eventuel afspilning, og tryk på  **DISPLAY**.

Kontrolmenuen vises.

**2** Tryk på  for at vælge  [INSTALLATION], og tryk derefter på **ENTER**.

Indstillingerne for [INSTALLATION] vises.

**3** Tryk på  for at vælge [BRUGERDEFINERET], tryk derefter på **ENTER**.

Installationsmenuen vises.

**4** Tryk flere gange på  for at vælge [HØJTTALEROPSÆTNING]. Tryk derefter på **ENTER** eller **→**.

**5** Tryk flere gange på  for at vælge [TESTTONE]. Tryk derefter på **ENTER** eller **→**.

**6** Tryk flere gange på  for at vælge [TIL]. Tryk derefter på **ENTER**.

Testtonen høres skiftevis fra de enkelte højttalere.

**7** Juster værdien for [NIVEAU (FRONT)] eller [NIVEAU (SURROUND)] med  fra lyttepositionen.

Testtonen høres kun fra den højttaler, som du er ved at justere.

**8** Tryk på **ENTER**, når justeringerne er udført.

**9** Tryk flere gange på  for at vælge [TESTTONE]. Tryk derefter på **ENTER**.

**10** Tryk flere gange på  for at vælge [FRA]. Tryk derefter på **ENTER**.

### Bemærk

- Lyden afbrydes et kort øjeblik, når højttalerindstillingerne justeres.

## Yderligere oplysninger

# Forholdsregler

### Om strømkilder

- Netledningen må kun udskiftes hos en autoriseret forhandler.

### Om placering

- Anbring afspilleren på et sted med tilstrækkelig ventilation for at undgå overophedning af afspilleren.
- Når der afspilles ved høj lydstyrke i længere tid, bliver kabinettet meget varmt. Dette er ikke en fejl. Rør ikke ved kabinettet. Anbring ikke enheden et sted med begrænset plads, hvor ventilationen er dårlig, da dette kan medføre overophedning.
- Undgå at blokere ventilationsåbningerne ved at anbringe noget på afspilleren. Afspilleren er udstyret med en højeffektforstærker. Hvis ventilationsåbningerne blokeres, kan afspilleren blive for varm, og der kan opstå fejl.
- Afspilleren må ikke anbringes på en blød overflade, f.eks. et tæppe, og ventilationsåbningerne må ikke blokeres.
- Anbring ikke afspilleren i nærheden af varmekilder eller på et sted med direkte sollys, meget støv eller mekaniske vibrationer.

### Om betjening

- Hvis afspilleren bringes direkte fra et koldt til et varmt sted eller placeres i et rum med høj luftfugtighed, kan der dannes kondens på linserne i afspilleren. Hvis der dannes kondens, fungerer afspilleren muligvis ikke korrekt. I så fald skal disken fjernes, og afspilleren skal stå tændt i cirka en halv time, indtil fugten er fordampet.
- Hvis du flytter afspilleren, skal eventuelle diske fjernes, da de ellers kan blive beskadiget.

### Om lydstyrkeregulering

- Skru ikke op for lyden, når du lytter til en sektion med meget lave lyde eller uden lyd. Hvis du gør dette, kan højttalerne blive ødelagt, når der pludselig afspilles en sektion med meget kraftige lydsignaler.

### Om rengøring

- Rengør kabinettet, panelet og knapperne med en blød klud, der er let fugtet med et mildt rengøringsmiddel. Du må ikke bruge skuresvampe, skurepulver eller opløsningsmidler, f.eks. sprit eller rensbenzin. Kontakt nærmeste Sony-forhandler, hvis du har

spørgsmål, eller hvis der opstår problemer med afspilleren.

### Om diskrengøring

- Du må ikke bruge cd/dvd-rensedisks, da sådanne kan forårsage fejl.

### Om tv-skærmens farver



- Hvis højttalerne forstyrrer tv-skærmens farver, skal du slukke tv'et og tænde det igen efter 15 til 30 minutter. Hvis farverne fortsat er uregelmæssige, skal højttalerne placeres længere væk fra tv'et.

#### VIGTIGT!

Forsigtig: Denne afspiller kan vise et stillvideobillede eller et billede på tv-skærmen uendeligt. Hvis stillvideobilledet eller billedet på tv-skærmen vises i længere tid, er der risiko for permanent beskadigelse af tv-skærmen. Projektions-tv er særlig følsomme over for dette.

### Om flytning af afspilleren

Følg nedenstående fremgangsmåde for at beskytte de indvendige dele i afspilleren, når den flyttes:

- 1 Tryk flere gange på FUNCTION for at vælge "DVD".
- 2 Sørg for, at alle diske er taget ud af afspilleren.
- 3 Tryk på  og  samtidigt. "MECHA LOCK" vises på frontpaneldisplayet efter "STANDBY".
- 4 Tag netledningen ud af stikkontakten.

## Bemærkninger om disks

### Om håndtering af disks

- Hold i diskens kant for ikke at gøre den beskidt. Rør ikke ved overfladen.
- Sæt ikke papir eller tape på disken.



- Disken må ikke udsættes for direkte sollys eller varmekilder, f.eks. varmeblæsere, og må ikke efterlades i en bil, der er parkeret i direkte sollys, da temperaturen i bilen kan stige voldsomt.
- Anbring disken i coveret efter afspilning.

### Om rengøring

- Rengør disken med en renseklud før afspilning.  
Aftør disken fra midten og ud.



- Du må ikke bruge opløsningsmidler, f.eks. rensebenzin, fortynder, rensimidler eller antistatisk spray, der er beregnet til vinyl-lp'er.

Denne afspiller kan kun afspille en almindelig rund disk. Der kan opstå fejl, hvis du forsøger at afspille en disk med en afvigende form (f.eks. kort-, hjerte- eller stjerneformat).

Du må ikke bruge en disk, hvor der er påsat mærkater eller ringe.

## Fejlfinding

Hvis du oplever nogle af følgende problemer under afspilningen, kan du i første omgang bruge denne fejlfindingsvejledning til selv at forsøge at løse problemet. Hvis problemet fortsætter, skal du kontakte den nærmeste Sony-forhandler.

### Strøm

**Der er ingen strøm.**

- Kontroller, at netledningen er tilsluttet korrekt.

**Hvis "PROTECT" og "UNPLUG" vises skiftevis på frontpaneldisplayet.**

Fjern omgående netledningen, og kontroller følgende punkter.

- Er højttalerkablerne (+ og -) kortslettet?
- Bruger du de korrekte højttalere?
- Er afspillerens ventilationsåbninger blokeret?

Når du har kontrolleret ovennævnte punkter og løst problemet, kan du tilslutte netledningen og tænde afspilleren. Hvis ovenstående punkter ikke kan løse problemet, skal du kontakte den nærmeste Sony-forhandler.

### Billede

**Der vises intet billede.**

- Du har indstillet til progressivt format, men tv'et kan ikke modtage signaler i progressivt format. I det tilfælde skal indstillingen ændres til interlace-format (standardindstillingen) (side 26).
- Selvom dit tv understøtter signaler i progressivt format (525p/625p), kan billedet blive påvirket, når du vælger progressivt format. I det tilfælde skal indstillingen ændres til interlace-format (standardindstillingen) (side 26).
- SCART-kablet (EURO AV) er ikke tilsluttet korrekt.
- SCART-kablet (EURO AV) er beskadiget.
- Afspilleren er ikke sluttet til det rigtige EURO AV  INPUT-stik (side 25).
- Tv'ets videoindgang er ikke indstillet til at vise billeder fra afspilleren.
- Kontroller afspillerens outputmetode (side 82).

**Der er støj på billedet.**

- Disken er snavset eller i stykker.

---

**Billedet fylder ikke hele skærmen, selvom du har valgt [TV TYPE] under [SKÆRMINDSTILLING].**

- Formatforholdet for disken kan ikke ændres.

## Lyd

---

### Der er ingen lyd.

- Højttalerkablet er ikke tilsluttet korrekt.
- Tryk på MUTING på fjernbetjeningen, hvis meddelelsen "MUTING ON" vises på frontpaneldisplayet.
- Afspilleren er sat på pause eller afspiller i slowmotion. Tryk på ▷ for at skifte til normal afspilning.
- Der spoles frem eller tilbage. Tryk på ▷ for at skifte til normal afspilning.
- Kontroller højttalerindstillingerne (side 83).

---

### Lydsignalerne fra venstre og højre højttaler er ubalancerede eller byttet om.

- Kontroller, at højttalerne og komponenterne er tilsluttet korrekt.

---

### Der høres ingen lyd fra subwooferen.

- Kontroller højttalertilslutningerne og -indstillingerne (side 16, 83).
- Indstil lydfeltet til "AUTO FORMAT DIRECT AUTO" (side 62).

---

### Der høres kraftig summen eller støj.

- Kontroller, at højttalerne og komponenterne er tilsluttet korrekt.
- Kontroller, at tilslutningskablerne ikke er placeret i nærheden af en transformer eller motor. Kablerne skal desuden være mindst 3 meter fra et tv eller lysstofrør.
- Flyt tv'et væk fra lydkomponenterne.
- Stikkene er snavsede. Tør dem af med en klud, der er let fugtet med sprit.
- Rengør disken.

---

### Lyden mister sin stereoeffekt, når der afspilles en video-cd, cd eller MP3.

- Tryk på AUDIO for at ændre [LYD] til [STEREO] (side 60).
- Sørg for, at afspilleren er tilsluttet korrekt.

---

### Surroundeffekten er vanskelig at høre under afspilning af et Dolby Digital-, DTS eller MPEG-lydspor.

- Kontroller, at lydfeltfunktionen er slået til (side 62).
- Kontroller højttalertilslutningerne og -indstillingerne (side 16, 83).
- Afhængigt af dvd'en er udgangssignalet muligvis ikke et fuldt 5.1-kanalssignal. Det kan være i

mono eller stereo, hvis lydsporet er optaget i Dolby Digital- eller MPEG-format.

---

### Der høres kun lyd fra centerhøjttaleren.

- Afhængigt af disken kommer lyden muligvis kun fra centerhøjttaleren.

---

### Der høres ingen lyd fra centerhøjttaleren.

- Kontroller højttalertilslutningerne og -indstillingerne.
- Kontroller, at lydfeltfunktionen er slået til (side 62).
- Afhængigt af kilden er effekten af centerhøjttaleren mindre udpræget.

---

### Der høres ingen lyd eller kun meget svag lyd fra surroundhøjttalerne.

- Kontroller højttalertilslutningerne og -indstillingerne.
- Kontroller, at lydfeltfunktionen er slået til (side 62).
- Afhængigt af kilden er effekten af surroundhøjttalerne mindre udpræget.

---

## Betjening

---

### Der kan ikke stilles ind på radiostationer.

- Kontroller, at antennerne er tilsluttet korrekt. Juster antennerne, eller tilslut eventuelt en ekstern antenne.
- Stationernes signalstyrke er for svag til automatisk indstilling. Indstil manuelt.
- Der er ikke gemt stationer, eller de gemte stationer er blevet slettet (under scanningen efter gemte stationer). Gem stationerne (side 74).
- Tryk på DISPLAY, indtil frekvensen vises på frontpaneldisplayet.

---

### Fjernbetjeningen virker ikke.

- Fjern eventuelle hindringer mellem fjernbetjeningen og afspilleren.
- Afstanden mellem fjernbetjeningen og afspilleren er for stor.
- Fjernbetjeningen er ikke rettet mod fjernbetjeningsmodtageren på afspilleren.
- Batterierne i fjernbetjeningen er ved at være opbrugt.

---

### Disken afspilles ikke.

- Der er ikke ilagt en disk.
- Diskens afspilningsside vender opad. Disken skal ilægges med afspilningssiden nedad.
- Disken ligger skævt i diskskuffen.
- Afspilleren kan ikke afspille cd-rom'er, osv. (side 7).
- Dvd'ens områdekode passer ikke til afspilleren.



- Der er dannet kondens i afspilleren. Kondensen kan beskadige linserne. Fjern disken, og lad afspilleren stå tændt i ca. en halv time.

---

### MP3-lydsporet kan ikke afspilles.

- Data-cd'en er ikke optaget i et MP3-format, der er i overensstemmelse med ISO 9660 niveau 1/ niveau 2 eller Joliet.
- MP3-lydsporet har ikke filtypenavn "MP3".
- Dataene er ikke formateret til MP3, selvom filtypenavn er ".MP3".
- Dataene er ikke MPEG1 Audio Layer 3-data.
- Afspilleren understøtter ikke lyd i MP3PRO-format.
- Indstillingen [MODE (MP3, JPEG)] er indstillet til [BILLEDE (JPEG)] (side 48).
- Hvis du ikke kan ændre indstillingen [MODE (MP3, JPEG)], skal du fjerne og ilægge en disk eller slukke og tænde afspilleren.
- Data-cd'en indeholder en DivX-videofil.
- Denne afspiller kan ikke afspille MP3-filer på data-dvd'er.

---

### JPEG-billedfilen kan ikke afspilles.

- Data-cd'en er ikke optaget i et JPEG-format, der er i overensstemmelse med ISO 9660 niveau 1/ niveau 2 eller Joliet.
- Filen har et andet filtypenavn end ".JPEG" eller ".JPG".
- Filen er større end 3.072 (bredde) x 2.048 (højde) i normal tilstand, eller over 3.300.000 pixel i progressiv JPEG.
- Filen kan ikke være på skærmen (nogle billeder gøres mindre).
- Indstillingen [MODE (MP3, JPEG)] er indstillet til [LYD (MP3)] (side 48).
- Hvis du ikke kan ændre indstillingen [MODE (MP3, JPEG)], skal du fjerne og ilægge en disk eller slukke og tænde afspilleren.
- Data-cd'en indeholder en DivX-videofil.
- Denne afspiller kan ikke afspille JPEG-billedfiler på data-dvd'er.

---

### MP3-lydsporene og JPEG-billedfilen startes samtidigt.

- Der er valgt [AUTO] under [MODE (MP3, JPEG)] (side 48).

---

### DivX-videofilen kan ikke afspilles.

- Filen er ikke oprettet i DivX-format.
- Filen har et andet filtypenavn end ".AVI" eller ".DIVX".
- Data-cd'en (DivX-video)/data-dvd'en er ikke oprettet i et DivX-format, der understøtter ISO9660 niveau 1/niveau 2 eller Joliet.

- DivX-videofilen er større end 720 (bredde) × 576 (højde).

---

### Titlerne på album/spor/filnavn vises ikke korrekt.

- Afspilleren kan kun vise tal og bogstaver. Andre tegn vises som [\*].

---

### Disken afspilles ikke fra begyndelsen.

- Der er valgt Programafspilning, Vilkårlig afspilning eller Gentag afspilning. Tryk på CLEAR for at annullere disse funktioner, før der afspilles en disk.
- Der er valgt Genoptag afspilning. Stop en eventuel afspilning, og tryk på ■ på afspilleren eller fjernbetjeningen, og start derefter afspilningen (side 37).
- Der vises automatisk en titel-, dvd- eller PBC-menu på tv-skærmen.

---

### Afspilleren begynder automatisk at afspille disken.

- Dvd'en indeholder en automatisk afspilningsfunktion.

---

### Afspilningen stopper automatisk.

- En disk kan indeholde et autopausesignal. Når du afspiller en sådan disk, stopper afspilleren afspilningen ved autopausesignalet.

---

### Du kan ikke bruge funktioner som Stop, Søgnig, Slowmotion eller Gentag afspilning.

- Ikke alle disks understøtter ovenstående handlinger. Se den betjeningsvejledning, der fulgte med disken.

---

### Meddelelserne vises ikke på skærmen på det ønskede sprog.

- Vælg det ønskede displaysprog i installationsmenuen under [DISPLAYSPROG] i [SPROG-INDSTILLING] (side 80).

---

### Sproget for lydsporet kan ikke ændres.

- Der er ikke optaget spor på flere sprog på den dvd, der afspilles.
- Dvd'en understøtter ikke ændring af lydsporets sprog.

---

### Sproget for underteksterne kan ikke ændres.

- Der er ikke optaget undertekster på flere sprog på den dvd, der afspilles.
- Dvd'en understøtter ikke ændring af undertekster.

---

### Underteksterne kan ikke slås fra.

- Underteksterne på den valgte dvd kan ikke slås fra.

---

### Kameravinklerne kan ikke ændres.

- Der findes ikke optagelser fra flere vinkler på den dvd, der afspilles (side 66).

- Dvd'en understøtter ikke ændring af vinkler.

### En disk kan ikke skubbes ud, og "LOCKED" vises på frontpaneldisplayet.

- Kontakt din Sony-forhandler eller den lokale Sony-serviceafdeling.

### [Datafejl.] vises på tv-skærmen under afspilning af en data-cd eller data-dvd.

- Det MP3-lydspor/den JPEG-billedfil/DivX-videofil, som du vil afspille, er i stykker.
- Dataene er ikke MPEG1 Audio Layer 3-data.
- JPEG-billedfilens format understøtter ikke DCF.
- JPEG-billedfilen har filtypenavnet ".JPG" eller ".JPEG", men er ikke i JPEG-format.
- Filen har filtypenavnet ".AVI" eller ".DIVX", men er ikke i DivX-format, eller filen er i DivX-format, men understøttes ikke af en DivX Certified-profil\*.

### Afspilleren fungerer ikke, som den plejer.

- Tag netledningen ud af stikkontakten, og sæt den i igen efter nogle minutter.

## Selvdiagnosefunktion

### (Når der vises bogstaver/tal på skærmen)

Når selvdiagnosefunktionen aktiveres for at undgå fejl, vises en servicekode på 5 tegn bestående af et bogstav og 4 tal (f.eks. C 13 50) på skærmen og frontpaneldisplayet. Se nedenstående skema for en beskrivelse.

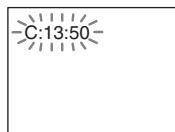

### Første 3 tegn i Årsag og/eller løsningsforslag servicekoden

C 13	Dysken er snavset. ➔ Rengør disken med en blød klud (side 87).
C 31	Dysken er ikke ilagt korrekt. ➔ Sluk og tænd afspilleren, og læg disken korrekt i.
E XX (xx angiver et tal)	Afspilleren har udført en selvdiagnose for at undgå fejl. ➔ Kontakt den nærmeste Sony-forhandler eller en autoriseret Sony-serviceafdeling, og oplys servicekoden. Eksempel: E 61 10

# Specifikationer

## Forstærker

Stereo (nominel)	55 W + 55 W (3 ohm ved 1 kHz, DIN)
Surround (reference)	effektoutput ved musik Front: 143 W + 143 W (med SS-TS46) Center*: 143 W (med SS-CT46) Surround*: 143 W + 143 W (med SS-TS46B) Subwoofer*: 285 W (med SS-WS42)

\* Afhængigt af lydfeltindstillingerne og kilden udsendes der muligvis intet lydssignal.

## Indgange

TV, SAT	Følsomhed: 450 mV Impedans: 50 kilohm
AUDIO IN	Følsomhed: 250/125 mV Impedans: 50 kilohm
Hovedtelefoner	Understøtter hovedtelefoner med både lav og høj impedans.

## Super Audio CD/dvd-afspiller

Laser	Halvlederlaser (Super Audio CD/dvd: $\lambda = 650$ nm) (Cd: $\lambda = 790$ nm) Emissionsvarighed: kontinuerlig
Signalformat	PAL/NTSC
Frekvensgang (med 2 CH STEREO)	Dvd (PCM): 2 Hz til 22 kHz ( $\pm 1,0$ dB) Cd: 2 Hz til 20 kHz ( $\pm 1,0$ dB)
Harmonisk forvrængning	Under 0,03 %

## Tuner

System	Kvartskontrolleret digitalt PLL-synthesizersystem
FM-tuner	
Modtageområde	87,5 til 108,0 MHz (i intervaller på 50 kHz)
Antenne	FM-ledningsantenne
Antennestik	75 ohm, ubalanceret
Mellemfrekvens	10,7 MHz

AM-tuner	
Modtageområde	531 til 1.602 kHz (i intervaller på 9 kHz)
Antenne	AM-rammeantenne
Mellemfrekvens	450 kHz

## Video

Udgange	Video: 1 Vp-p 75 ohm R/G/B: 0,7 Vp-p 75 ohm COMPONENT: Y: 1 Vp-p 75 ohm P <sub>B</sub> /C <sub>B</sub> , P <sub>R</sub> /C <sub>R</sub> : 0,7 Vp-p 75 ohm
Indgang	VIDEO: 1 Vp-p 75 ohm

## Højttalere Front

Højttalersystem	Tovejs basrefleks, magnetisk afskærmet
Højttalerenhed	Keglemembran, dia. 70 x 100 mm, balance-dome tweeter, dia. 25 mm
Nominel impedans	2,7 ohm
Mål (ca.)	265 x 1.108 x 265 mm (b/h/d)
Vægt (ca.)	3,5 kg

## Center

Højttalersystem	Tovejs basrefleks, magnetisk afskærmet
Højttalerenhed	Keglemembran, dia. 55 x 110 mm, balance-dome tweeter, dia. 25 mm
Nominel impedans	2,7 ohm
Mål (ca.)	300 x 79 x 116 mm (b/h/d)
Vægt (ca.)	1,1 kg

## Surround

Højttalersystem	Tovejs basrefleks
Højttalerenhed	Keglemembran, dia. 70 x 100 mm, balance-dome tweeter, dia. 25 mm
Nominel impedans	2,7 ohm
Mål (ca.)	265 x 1.108 x 265 mm (b/h/d)
Vægt (ca.)	3,4 kg

## Subwoofer

Højttalersystem	Basrefleks, magnetisk afskærmet
-----------------	---------------------------------

Højttalerenhed	Keglemembran, dia. 200 mm
Nominel impedans	1,3 ohm
Mål (ca.)	206 × 382 × 392 mm (b/h/d)
Vægt (ca.)	7,8 kg

### Generelt

Strømkraft	220 til 240 V AC, 50/60 Hz
Strømforsøg	Slået til: 160 W Standby: 0,3 W (i energisparetilstand)
Mål (ca.)	430 × 70 × 295 mm (b/h/d) inkl. fremspringende dele
Vægt (ca.)	3,6 kg
Medfølgende tilbehør	Se side 14.

Der tages forbehold for ændring af design og specifikationer uden forudgående varsel.

## Ordliste

### Afspilningskontrol (PBC)

Signaler, der er kodet på video-cd'er (version 2.0) for at kontrollere afspilningen.

Menuskærmene, der findes på video-cd'er med PBC-funktioner, gør det muligt at afspille simple interaktive programmer, programmer med søgefunktioner, osv.

### Album

Sektion af et musikstykke eller et billede på en data-cd, der indeholder MP3-lydspor eller JPEG-filer.

### Børnesikring

En funktion i dvd'en, der begrænser afspilning af en disk i henhold til brugerens alder og det begrænsningsniveau, der findes i det pågældende land/område. Begrænsningen varierer fra disk til disk. Når den aktiveres, kan disken ikke afspilles, voldelige sekvenser springes over eller erstattes med andre sekvenser, osv.

### DivX®

Digital videoteknologi, der er udviklet af DivXNetworks, Inc. Videoer, der er kodet med DivX-teknologi, er af en meget høj kvalitet, og filstørrelsen er forholdsvis lille.

### Dolby Digital

Dette biograflydformat er mere avanceret end Dolby Surround Pro Logic. I dette format udsender surroundhøjttalerne stereolyd med et udvidet frekvensområde, og der er også en uafhængig subwooferkanal til dyb bas. Formatet kaldes også "5.1", fordi subwooferkanalen er designet som en 0.1-kanal, (eftersom den kun bruges, når der er behov for dybe baseffekter). Alle seks kanaler i dette format optages hver for sig for at opnå den uovertrufne kanaladskillelse. Da alle signaler behandles digitalt, er signalforringelsen desuden mindre.

### Dolby Pro Logic II

Dolby Pro Logic II opretter fem outputkanaler med fuld båndbredde ud fra 2-kanalskilder. Dette gøres ved hjælp af en avanceret matrix-surrounddekode, der udtrækker den oprindelige

optagelses rumlige egenskaber uden at tilføje nye lyde, eller lydnuancer.

### ■ Musiktilstand

Musiktilstanden kan bruges til alle musikoptagelser i stereo og giver et bredere og dybere lydrum.

### ■ Spillefilmstilstand

Spillefilmstilstanden kan bruges til tv-programmer i stereo samt alle programmet, der er kodet til Dolby Surround. Resultatet er forbedret lydfeltspredning, der nærmer sig kvaliteten for den separate 5.1-kanalslyd.

### Dolby Surround Pro Logic

Dette er en metode til afkodning af Dolby Surround. Dolby Surround Pro Logic frembringer fire kanaler på baggrund af 2-kanalslyd. Sammenlignet med det tidligere Dolby Surround-system, giver Dolby Surround Pro Logic en mere naturlig venstre-til-højrepanorering og placerer lydene mere nøjagtigt. Der kræves et sæt surroundhøjtalere og en centerhøjtaler for at kunne få det fulde udbytte af Dolby Surround Pro Logic. Surroundhøjtalerne er i mono.

### DTS

Digital lydkomprimeringsteknologi, der er udviklet af Digital Theater Systems, Inc. Denne teknologi er tilpasset 5.1-kanalsurroundsund. Dette format består af stereobagkanal, og der er diskret subwooferkanal i formatet. DTS frembringer de samme 5.1-discrete kanaler med digital lyd af høj kvalitet. Den gode kanalseparation opnås med separat optagelse af alle kanaldata og digital behandling.

### Dvd

En disk, der indeholder op til 8 timers levende billeder, selvom den har samme størrelse som en cd.

Datakapaciteten for en enkelt-sidede dvd med ét lag ved 4,7 GB (gigabyte) er 7 gange større end på en cd. Desuden er datakapaciteten for en enkelt-sidede dvd med to lag 8,5 GB, kapaciteten for en dobbeltsidede dvd med ét lag er 9,4 GB, og kapaciteten for en dobbeltsidede dvd med to lag er 17 GB.

Billeddataene vises i MPEG 2-format, der er en af de mest udbredte standarder til digital komprimering. Billeddataene komprimeres til

omkring 1/40 af den oprindelige størrelse. Dvd'en bruger også komprimering med variabel bithastighed, der behandler dataene, så de placeres i overensstemmelse med billedets status.

Lyddataene optages i Dolby Digital og i PCM, hvilket frembringer en mere realistisk lydgenivelse.

Dvd'en har desuden forskellige avancerede funktioner, f.eks. flere vinkler, flere sprog og børnesikring.

### Dvd-rw

En dvd-rw er en disk, der kan optages og skrives på. Disken har samme størrelse som en dvd video. En dvd-rw har to forskellige tilstande: VR-tilstand og Video-tilstand. dvd-rw'er, der er oprettet i Video-tilstand har samme format som en dvd video. En disk, der er oprettet i VR-tilstand (videoptagelse), gør det muligt at programmere eller redigere indholdet.

### Dvd+rw

En dvd+rw (plus rw) er en disk, der kan optages og skrives på. Disken bruger et optageformat, der kan sammenlignes med dvd video-formatet.

### Fil

Et JPEG-billede, der er optaget på en data-cd, eller en DivX-video, der er optaget på en data-cd/data-dvd. (Definitionen af ordet "fil" gælder kun denne afspiller. En enkelt fil består af ét billede eller én film.

### Filmbaserede programmer, videobaserede programmer

Dvd'er kan klassificeres som filmbaserede eller videobaserede programmer. Filmbaserede dvd'er indeholder de samme billeder (24 billeder pr. sekund), som vises i biografer. Videobaserede dvd'er, f.eks. tv-spil eller sitcoms, viser 30 billeder (eller 60 felter) pr. sekund.

### Flersprogsfunktion

På nogle dvd'er er lyden eller underteksterne til et billede optaget på flere sprog.

### Flervinkelfunktion

På nogle dvd'er er en sekvens eller synsvinkel optaget fra flere vinkler.

## Kapitel

Underopdeling af en titel på en dvd. En titel består af flere kapitler.

### Områdekode

Denne sikkerhedsforanstaltning bruges til beskyttelse af ophavsret. Områdekoden findes på hver dvd-afspiller eller dvd-disk i overensstemmelse med salgsområdet. Den enkelte områdekode vises på afspilleren og på diskens emballage. Afspilleren kan afspille disks, der har en tilsvarende områdekode. Afspilleren kan også afspille disks, der er mærket "Ⓜ". Begrænsningen kan stadig gælde, selvom områdekoden ikke findes på dvd'en.

### Progressivt format (sekventiel scanning)

I modsætning til interlace-formatet kan det progressive format gengive 50 til 60 enkeltbilleder pr. sekund ved at gengive alle scanningslinjer (525 linjer for NTSC, 625 linjer for PAL). Den generelle billedkvalitet øges, og stillbilleder, tekst og vandrette linjer virker skarpere. Dette format er kompatibelt med det progressive 525- eller 625-format.

### Sekvens

På en video-cd med PBC-funktioner (afspilningskontrol) inddeles menuskærmene, de levende billeder og stillbillederne i sektioner, der kaldes "sekvenser".

### Spor

Dele af et billede eller et musikstykke på en video-cd, cd eller MP3. Et album består af flere spor (kun MP3).

### Titel

De længste sektioner af billeder eller musik på en dvd, film, osv. i videoprogrammer eller på et helt album i lydprogrammer.

### Video-cd

En cd, der indeholder levende billeder. Billeddataene vises i MPEG 1-format, der er en af de mest udbredte standarder til digital komprimering. Billeddataene komprimeres til omkring 1/140 af den oprindelige størrelse. En video-cd på 12 cm kan derfor indeholde 74 minutter levende billeder. Video-cd'er kan også indeholde komprimerede lyddata. Lyde, der ikke kan opfattes af det

menneskelige øre, komprimeres, mens de lyde, vi kan høre, ikke komprimeres. Video-cd'er kan indeholde 6 gange så mange lydoplysninger som almindelige lyd-cd'er.

Der findes 2 slags video-cd'er.

- Version 1.1: Kan kun afspille levende billeder og lyd.
  - Version 2.0: Kan afspille højopløselige stillbilleder og bruge PBC-funktioner.
- Denne afspiller understøtter begge versioner.

# Liste over sprogkoder

Sprogenes stavemåde er i henhold til standarden ISO 639:1988 (E/F).

Kode	Sprog	Kode	Sprog	Kode	Sprog
1027	Afar	1245	Inupiak	1489	Russian
1028	Abkhazian	1248	Indonesian	1491	Kinyarwanda
1032	Afrikaans	1253	Icelandic	1495	Sanskrit
1039	Amharic	1254	Italian	1498	Sindhi
1044	Arabic	1257	Hebrew	1501	Sangho
1045	Assamese	1261	Japanese	1502	Serbo-Croatian
1051	Aymara	1269	Yiddish	1503	Singhalese
1052	Azerbaijani	1283	Javanese	1505	Slovak
1053	Bashkir	1287	Georgian	1506	Slovenian
1057	Byelorussian	1297	Kazakh	1507	Samoaan
1059	Bulgarian	1298	Greenlandic	1508	Shona
1060	Bihari	1299	Cambodian	1509	Somali
1061	Bislama	1300	Kannada	1511	Albanian
1066	Bengali; Bangla	1301	Korean	1512	Serbian
1067	Tibetan	1305	Kashmiri	1513	Siswati
1070	Breton	1307	Kurdish	1514	Sesotho
1079	Catalan	1311	Kirghiz	1515	Sundanese
1093	Corsican	1313	Latin	1516	Swedish
1097	Czech	1326	Lingala	1517	Swahili
1103	Welsh	1327	Laothian	1521	Tamil
1105	Danish	1332	Lithuanian	1525	Telugu
1109	German	1334	Latvian; Lettish	1527	Tajik
1130	Bhutani	1345	Malagasy	1528	Thai
1142	Greek	1347	Maori	1529	Tigrinya
1144	English	1349	Macedonian	1531	Turkmen
1145	Esperanto	1350	Malayalam	1532	Tagalog
1149	Spanish	1352	Mongolian	1534	Setswana
1150	Estonian	1353	Moldavian	1535	Tonga
1151	Basque	1356	Marathi	1538	Turkish
1157	Persian	1357	Malay	1539	Tsonga
1165	Finnish	1358	Maltese	1540	Tatar
1166	Fiji	1363	Burmese	1543	Twi
1171	Faroese	1365	Nauru	1557	Ukrainian
1174	French	1369	Nepali	1564	Urdu
1181	Frisian	1376	Dutch	1572	Uzbek
1183	Irish	1379	Norwegian	1581	Vietnamese
1186	Scots Gaelic	1393	Occitan	1587	Volapük
1194	Galician	1403	(Afan) Oromo	1613	Wolof
1196	Guarani	1408	Oriya	1632	Xhosa
1203	Gujarati	1417	Punjabi	1665	Yoruba
1209	Hausa	1428	Polish	1684	Chinese
1217	Hindi	1435	Pashto; Pushto	1697	Zulu
1226	Croatian	1436	Portuguese		
1229	Hungarian	1463	Quechua	1703	Ikke angivet
1233	Armenian	1481	Rhaeto-Romance		
1235	Interlingua	1482	Kirundi		
1239	Interlingue	1483	Romanian		

# Øversigt over dele og knapper

Yderligere oplysninger findes på siderne i parentes.

## Frontpanel

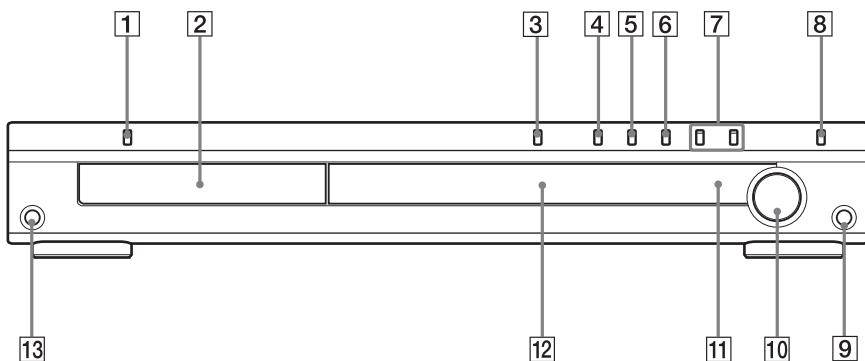

**1** I/O (tændt/standby) (31, 36, 78)

**2** Diskskuffe (36)

**3** ≡ (åbn/luk) (36, 78)

**4** ▷ (afspil) (36)

**5** || (pause) (36)

**6** ■ (stop) (36, 78)

**7** ◀/▶ (36)

**8** FUNCTION (funktion) (36)

**9** PHONES-stik (stik til hovedtelefoner) (36)

**10** VOLUME (lydstyrke) (36)

**11** fjernbetjeningsmodtager (14)

**12** Frontpaneldisplay (97)

**13** AUDIO IN-stik



## Frontpaneldisplay

### Om visninger på frontpaneldisplayet

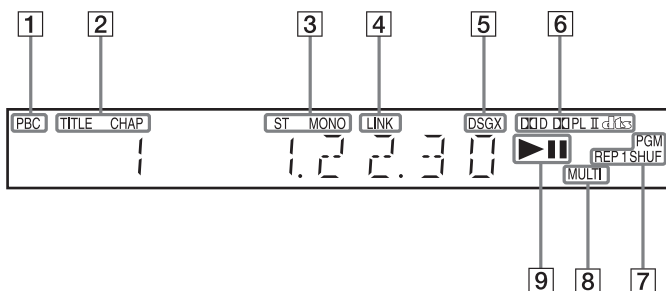

- 1 Lyser under PBC-afspilning (kun video-cd) (43)
- 2 Lyser, når der vises tidsoplysninger for en titel eller et kapitel på frontpaneldisplayet (kun dvd)
- 3 Mono-/stereoeffekt (kun radio) (75)
- 4 Lyser, når der sendes 2-kanalskilder via surroundhøjtalerne (63)
- 5 Aktuel lydeffekt (ikke Super Audio CD) (65)
- 6 Aktuel surroundformat (ikke Super Audio CD) (61)
- 7 Aktuel tilstand (kun funktionen DVD)
- 8 Lyser under afspilning af multikanal (kun Super Audio CD) (42)
- 9 Status for afspilning (kun funktionen DVD)

## Bagpanel

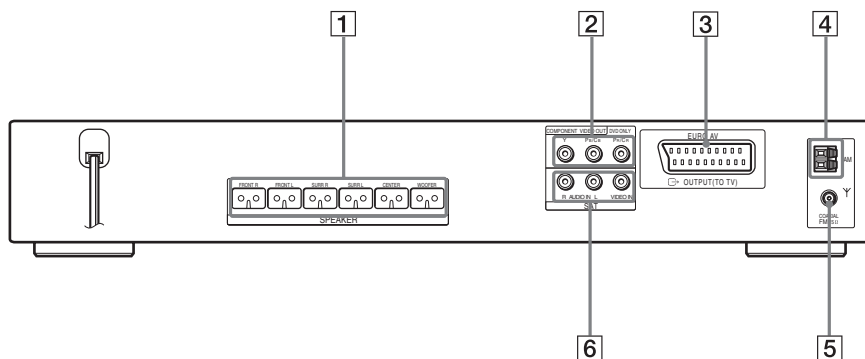

- 1** **SPEAKER**-stik (stik til højttalere) (16)
- 2** **COMPONENT VIDEO OUT**-stik (videoudgang til komponent) (25)
- 3** **EURO AV** ⇄ **OUTPUT (TO TV)**-stik (udgang til tv) (25)
- 4** **AM**-stik (24)
- 5** **FM 75Ω COAXIAL**-stik (stik til koaksialkabel) (24)
- 6** **SAT VIDEO/AUDIO IN**-stik (indgang til sat video/lyd) (27, 29)

## Fjernbetjening

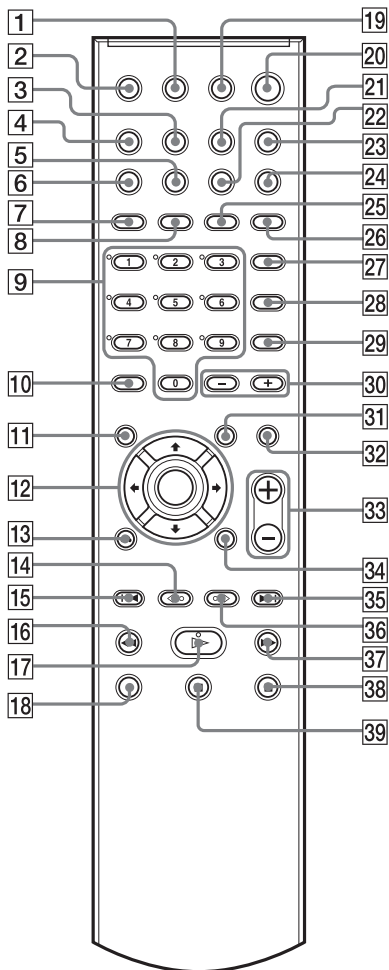

- 1 TV I/⏻ (tændt/standby) (71)
- 2 TV/VIDEO (71)
- 3 TUNER MENU (tunermenu) (74)
- 4 SLEEP (automatisk slukning) (77)
- 5 SA-CD/CD (42)
- 6 PROGRESSIVE (progressivt format) (26)
- 7 REPEAT/FM MODE (gentag/FM-tilstand) (40, 75)
- 8 MULTI/2CH (multi- og 2-kanals) (42)

- 9 Nummerknapper (41, 67, 71)  
Knap nummer 5 er en blindfingermarkeringsknap\*.
- 10 CLEAR (slet), -/- (32, 38, 71, 72)
- 11 TOP MENU (topmenu) (41)
- 12 ←/↑/↓/→/ENTER (bekræft) (31, 38, 62, 67, 73, 77, 79)
- 13 ↶ RETURN (tilbage) (43)
- 14 ◀/▶ REPLAY (afspil igen), STEP (trin) (36)
- 15 ◀◀ PRESET – (find gemt station), TV CH – (forrige tv-kanal) (32, 36, 71, 75)
- 16 ◀◀/▶▶ SLOW (slowmotion), TUNING – (søg tilbage) (52, 74)
- 17 ▷ (afspil) (36)  
Knappen ▷ er en blindfingermarkeringsknap\*.
- 18 TV (71)
- 19 THEATRE SYNC (synkronisering af system) (72)
- 20 I/⏻ (tændt/standby) (31, 36, 75)
- 21 AMP MENU (AMP-menu) (31, 73, 77)
- 22 DSGX (forstærket basfrekvens) (65)
- 23 FUNCTION (funktion) (26, 36, 64, 73)
- 24 SOUND FIELD (lydfelt) (62)
- 25 DISPLAY (visning) (75)
- 26 PICTURE NAVI (billednavigation) (46)
- 27 AUDIO (lyd) (60)
- 28 SUBTITLE (undertekst) (66)
- 29 ANGLE (vinkel) (66)
- 30 ALBUM -/+ (forrige/næste album) (36, 72)
- 31 MENU (41)
- 32 MUTING (slå lyd fra) (36)
- 33 VOLUME (lydstyrke), TV VOL +/- (skru op/ned for tv-lydstyrke) (36, 71, 75)  
Knappen VOLUME og TV VOL + er blindfingermarkeringsknapper\*.
- 34 ☰ DISPLAY (visning) (10, 32, 38, 67, 79)
- 35 ▶▶ PRESET + (find gemt station), TV CH + (næste tv-kanal) (32, 36, 71, 75)
- 36 ◀◀/▶▶ ADVANCE (gå frem), STEP (trin) (36)

**37** ►►/►► SLOW (slowmotion), TUNING +  
(søg fremad) (52, 74)

**38** ■ (stop) (36, 67, 75)

**39** || (pause) (36)

\* Brug blindfingermarkeringsknappen som  
referencepunkt, når du skal betjene afspilleren.

# Øversigt over elementer i installationsmenu for dvd

Følgende elementer kan indstilles via installationsmenuen for dvd.

Rækkefølgen af de viste menuelementer kan afvige fra den aktuelle visning.

## SPROG-INDSTILLING

- DISPLAYSPROG — Vælg det ønskede sprog på den viste sprogliste.
- MENU — Vælg det ønskede sprog på den viste sprogliste.
- LYD — Vælg det ønskede sprog på den viste sprogliste.
- UNDERTEKST — Vælg det ønskede sprog på den viste sprogliste.

## SKÆRMINDSTILLING

- TV TYPE — 16:9
  - 4:3 LETTER BOX
  - 4:3 BESKÅRET
- PAUSESKÆRM — TIL
  - FRA
- BAGGRUNDS — STILL-BILLEDE
  - GRAFIK
  - BLÅ
  - SORT
- LINE — STANDARD
  - RGB
- 4:3 SIGNAL — FULD
  - NORMAL

## BRUGERDEFINERET INDSTILLING

- PAUSE-TILSTAND — AUTO
  - BILLEDE
- VALG AF SPOR — FRA
  - AUTO
- GENOPTAGET AFSPILNING — TIL
  - FRA
- AUDIO DRC — FRA
  - STANDARD
  - MAKS
- DivX

## HØJTALEROPSÆTNING

- STØRRELSE — FRONT — JA
  - CENTER — JA
    - INGEN
  - SURROUND — BAG
    - SIDE
    - INGEN
  - SUBWOOFER — JA
- AFSTAND — FRONT — 1,0 m – 7,0 m
  - CENTER — 0,0 m – 7,0 m
  - SURROUND-0,0 m – 7,0 m
- NIVEAU (FRONT) — V — -6 dB – 0 dB
  - H — -6 dB – 0 dB
  - CENTER — -6 dB – +6 dB
  - SUBWOOFER — -6 dB – +6 dB
- NIVEAU (SURROUND) — V — -6 dB – +6 dB
  - H — -6 dB – +6 dB
- TESTTONE — FRA
  - TIL

# Oversigt over AMP MENU

Følgende kan indstilles med AMP MENU på fjernbetjeningen.

## AMP-menu

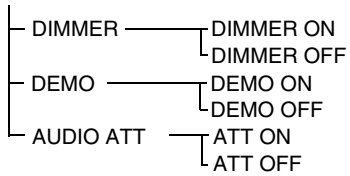

## Tal

16:9 81  
4:3 BESKÅRET 81  
4:3 LETTER BOX 81  
4:3 SIGNAL 82  
5.1-kanalssurround 61

## A

A/V SYNC 52  
AFSTAND 84  
ALBUM 54  
Album 92  
AMP MENU, oversigt 102  
AMP-menu 31, 73  
Andre komponenter 73  
Andre komponenter, tilslutte 29  
ANGLE 66  
Antenne, tilslutte 24  
AUDIO ATT 74  
AUDIO DRC 83

## B

BAGGRUNDS 81  
Bagpanel 98  
Batterier 14  
Betjene tv'et 71  
BØRNESIKRING 68, 92  
BRUGERDEFINERET 79  
BRUGERDEFINERET  
BØRNESIKRING 67  
BRUGERDEFINERET  
INDSTILLING 82

## C

COMPONENT VIDEO OUT  
26

## D

Data-cd 45, 50  
Data-dvd 50  
DEMO 31  
Demo 31  
Diasshow 48  
DIMMER 77  
Disks, håndtere 87  
DISPLAY 56  
Display  
Installationsmenu 79  
DISPLAYSPROG 80  
DivX® 50, 83, 92  
DOLBY DIGITAL 60

Dolby Digital 92  
Dolby Pro Logic II 92  
Dolby Surround Pro Logic 93  
DSGX 65  
DTS 60, 93  
Dvd 93  
Dvd+rw 93  
Dvd, menu 41  
DVD-RW 41, 93

## E

EFFEKT 49

## F

Fejlfinding 87  
FIL 54  
Fil 93  
Filmbaseret software 93  
Fjernbetjening 14, 71, 99  
Flersprogsfunktion 93  
Flervinkelfunktion 66, 93  
Fortsat afspilning 36  
Frontpanel 96  
Frontpaneldisplay 56, 97

## G

Gemt station 74  
Genoptag afspilning 37  
GENOPTAGET AFSPILNING  
83  
Gentag afspilning 40

## H

Højttaler, indstille 34  
HØJTTALEROPSÆTNING 83  
Højttalersystem, tilslutte 16  
Hurtig afspilning 36  
Hurtig fremspoling 52  
Hurtig installation 32  
Hurtig tilbagespoling 52  
Hurtigt fremad 36

## I

INDEKS 54  
INSTALLATION 79  
Installationsmenu 79, 101  
INTERVAL 49

## J

JPEG 44, 45

## K

KAPITEL 54  
Kapitel 94  
KLOKKEN/TEKST 55  
Kontrolmenu 10

## L

LINE 82  
LYD 80  
Lyd fra tv 64  
Lydfelt 62

## M

MENU 80  
MODE (MP3, JPEG) 48  
Montering af højttalerne på  
væggen 22  
MP3 44, 45  
Multi Session CD 8

## N

Navngivning af gemte stationer  
75  
Netledning, tilslutte 31  
NIVEAU (FRONT) 85  
NIVEAU (SURROUND) 85  
NULSTIL 80

## O

Områdekode 9, 94  
ORIGINAL 41

## P

PAUSESKÆRM 81  
PAUSETILSTAND 82  
PBC-afspilning 8, 43, 92  
PICTURE NAVI 46, 55  
PLAY LIST 41  
Programafspilning 38  
PROGRESSIVE AUTO 26  
PROGRESSIVE VIDEO 27  
Progressivt format 26, 94

## R

Radio 75  
RDS 76

## S

Scan 52  
SEKVEN 54

Sekvens 94  
SKÆRMINDSTILLING 81  
Skærmvisning  
  Installationsmenu 79  
  Kontrolmenu 10  
Slå lyd fra 36  
SLEEP 77  
Slowmotion 53  
Søge 52  
Søge efter  
  et bestemt punkt ved at se på  
  tv-skærmen 52  
SPOR 54  
Spor 94  
SPROG-INDSTILLING 80  
Sprogkoder, liste 95  
STØRRELSE 83  
Super Audio CD 8, 42

## **T**

TESTTONE 85  
THEATRE SYNC 72  
Tilbehør 14  
Tilslutning, oversigt 15  
TITEL 54  
Titel 94  
TUNER MENU 74  
TV TYPE 81  
Tv, tilslutte 25

## **U**

Understøttede disks 7  
UNDERTEKST 66, 80

## **V**

VALG AF SPOR 82  
Video-cd 94  
Vilkårlig afspilning 39





## VAROITUS

### Suojaa laite sateelta ja kosteudelta tulipalon tai sähköiskun estämiseksi.

Älä sijoita laitetta suljettuun tilaan, kuten umpinaiseen kirjahyllyyn tai kaappiin.

Älä peitä laitteen tuuletusaukkoja esimerkiksi sanomalehdellä, liinalla tai verhoilla, jotta tulipalon vaara voidaan välttää. Älä myöskään aseta palavaa kynttilää laitteen päälle.

Älä sijoita laitteen päälle maljakkoa tai muita nestettä sisältäviä esineitä, jotta tulipalon tai sähköiskun vaara voidaan välttää.



Älä hävitä paristoja tavallisen kotitalousjätteen mukana vaan kemiallisia jätteitä koskevien ohjeiden mukaisesti.

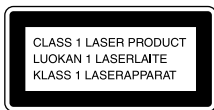

Tämä laite on CLASS 1 LASER. Merkintä on laitteen takana.

## Varotoimet

### Turvallisuus

- Jos laitteen sisään pääsee vieraita esineitä, keskeytä laitteen käyttö, irrota se sähköverkosta ja toimita se huoltoon.
- Laite on kytkettynä vaihtovirtalähteeseen (sähköverkkoon) aina, kun virtajohto on liitettynä pistorasiiaan, vaikka virta olisi katkaistu laitteen virtakytkimellä.
- Irrota virtajohto seinäpistorasiasta, jos et aio käyttää laitetta pitkään aikaan. Irrota virtajohto pistorasiasta vetämällä pistokkeesta; älä koskaan vedä johdosta.

### Asentaminen

- Huolehdi riittävästä ilmanvaihdosta, jotta laitteen sisäosat eivät kuumene.
- Älä sijoita laitetta sellaiselle alustalle (esimerkiksi matolle tai peitteelle) tai lähelle sellaista materiaalia (esimerkiksi verhoja), joka saattaa tukkia laitteen ilmanvaihtoaukot.
- Älä sijoita laitetta lämmityslaitteiden, ilmanvaihtokanavien tai muiden lämmönlähteiden lähelle tai paikkaan, jossa se on alttiina suoralle auringonvalolle, pölylle, tärinälle tai iskuille.

- Älä sijoita laitetta kaltevalle alustalle. Laite on suunniteltu käytettäväksi ainoastaan vaakasuorassa asennossa.
- Älä sijoita laitetta tai levyjä mikroaaltouuniin, kookkaiden kaiuttimien tai muiden voimakkaita magneettikenttiä aiheuttavien laitteiden lähelle.
- Älä sijoita painavia esineitä laitteen päälle.
- Jos laite tuodaan suoraan kylmästä lämpimään ympäristöön, DVD-kotiteatterijärjestelmän sisään saattaa tiivistyä kosteutta, joka voi vahingoittaa linsejä. Kun otat laitteen ensimmäistä kertaa käyttöön tai tuot sen kylmästä lämpimään, odota noin 30 minuuttia, ennen kuin alat käyttää laitetta.



### Käytöstä poistetun sähkö- ja elektroniikkalaitteen hävitys (Euroopan Unioni ja muiden Euroopan maiden keräysjärjestelmät)

Symboli, joka on merkitty Tuotteeseen tai sen

pakkaukseen, osoittaa, että tätä tuotetta ei saa käsitellä talousjätteenä. Tuote on sen sijaan luovutettava sopivaan sähkö- ja elektroniikkalaitteiden kierrätyksestä huolehtivaan keräyspisteeseen. Tämän tuotteen asianmukaisen hävittämisen varmistamisella autetaan estämään sen mahdolliset ympäristöön ja terveyteen kohdistuvat haittavaikutukset, joita voi aiheutua muussa tapauksessa tämän tuotteen epäasianmukaisesta jätekäsittelystä. Materiaalien kierrätys säästää luonnonvaroja. Tarkempia tietoja tämän tuotteen kierrättämisestä saa paikallisesta kunnantoimistosta.

# Tervetuloa!

Kiitos Sonyn DVD-kotiteatterijärjestelmän hankkimisesta. Lue tämä käyttöohje huolellisesti, ennen kuin aloitat tämän järjestelmän käytön, ja pane käyttöohje sitten talteen vastaisen varalle.

# Sisällysluettelo

Tervetuloa! .....	3
Tietoja tästä käyttöohjeesta .....	6
Järjestelmässä käytettävät levyt .....	7
Ohjausvalikkonäytön opas .....	10

## Käyttöönotto

Pakkauksen avaaminen .....	13
Paristojen asettaminen kaukosäätimeen .....	13
Osien liittäminen .....	14
Vaihe 1: Kaiuttimien liittäminen .....	15
Vaihe 2: Antennien liittäminen .....	23
Vaihe 3: Television liittäminen .....	24
Vaihe 4: Muiden osien liittäminen .....	28
Vaihe 5: Virtajohdon liittäminen .....	30
Vaihe 6: Esittelyn keskeyttäminen .....	30
Vaihe 7: Pika-asennus .....	31
Kaiuttimien asettelu .....	33

## Levyjen toistaminen

Levyjen toistaminen .....	35
DVD-levyn valikon käyttäminen .....	40
[ORIGINAL]- tai [PLAY LIST] - vaihtoehdon valinta DVD-RW-levyllä .....	40
Toistoalueen valitseminen Super Audio CD -levyä varten .....	41
PBC-toimintoja sisältävien VIDEO CD - levyjen toistaminen (versio 2.0) .....	42
(PBC-toisto)	
Tietoja MP3-ääniraidoista ja JPEG- kuvatiedostoista .....	43
MP3-ääniraitoja ja JPEG-kuvatiedostoja sisältävien DATA CD -levyjen toistaminen .....	45
Ääniraitojen ja kuvien toistaminen äänellisenä kuvaesityksenä .....	47
DivX@-videoitten käyttäminen .....	49
Kuvan ja äänen välisen viipeen säätäminen .....	52
(A/V SYNC)	
Tietyn kohdan haku levyltä .....	52
(haku, hidastettu toisto, ruudun pysäytys)	
Nimikkeen, jakson, raidan, kohtauksen jne. haku .....	54

Kohtauksen haku .....	55
(kuvanavigointi)	
Levyä koskevien tietojen katselu .....	56

## Äänen säätäminen

Äänen vaihtaminen .....	60
Tiläänen toistaminen äänikentän avulla .....	62
Television tai videonauhurin äänen kuuntelu kaikista kaiuttimista .....	64
Äänitehosteiden käyttäminen .....	65

## Lisätoimintojen käyttäminen

Kuvakulman vaihtaminen .....	66
Tekstityksen näyttäminen .....	66
Levyjen lukitseminen .....	67
(MUKAUTETTU KÄYTÖNVALVONTA, KÄYTÖNVALVONTA)	

## Muut toiminnot

Television ohjaaminen mukana tulevalla kaukosäätimellä .....	71
THEATRE SYNC -toiminnon käyttäminen .....	72
Muiden laitteiden äänen kuuntelu .....	74
Radion kuunteleminen .....	75
RDS-järjestelmän (Radio Data System) käyttäminen .....	77
Uniajastimen käyttäminen .....	77
Etupaneelin näytön kirkkauden muuttaminen .....	78
Oletusasetusten palauttaminen .....	78

## Asetukset ja säädöt





Asetusnäytön käyttäminen .....	79
Näytön tai ääniraidan kielen määrittäminen .....	80
[KIELEN ASETUS]	
Näyttöasetukset .....	81
[NÄYTTÖASETUKSET]	
Mukautetut asetukset .....	82
[MUKAUTETUT ASETUKSET]	
Kaiuttimien asetukset .....	83
[KAIUTINASETUKSET]	

## Lisätietoja

Varotoimet .....	87
Tietoja levyistä .....	88
Vianmääritys .....	88
Automaattinen	
vianmääritystoiminto .....	91
(Näytössä näkyy kirjaimia tai	
numeroita.)	
Tekniset tiedot .....	92
Sanasto .....	93
Kielikoodien luettelo .....	96
Osat ja painikkeet .....	97
DVD-asetusten näyttöluettelo .....	101
AMP-valikkoluettelo .....	102
Hakemisto .....	103

# Tietoja tästä käyttöohjeesta

- Tässä ohjeessa viitataan kaukosäätimessä oleviin painikkeisiin. Voit käyttää myös laitteen painikkeita, jos niiden nimet ovat samat tai samantapaiset kuin kaukosäätimen painikkeiden nimet.
- Ohjausvalikon vaihtoehdot voivat vaihdella alueittain.
- Termiä ”DVD-levy” saatetaan käyttää puhuttaessa yleisesti DVD VIDEO-, DVD+RW-, DVD+R- sekä DVD-RW- ja DVD-R-levyistä.
- Pohjoisamerikkalaisten mallien mitat on annettu jalkoina.
- Tässä oppaassa käytetään seuraavia symboleja.

Symboli	Merkitys
	DVD VIDEO-, DVD-R- ja DVD-RW-levyjä (videotilassa) sekä DVD+R- ja DVD+RW-levyjä koskevat toiminnot
	DVD-RW-levyjä VR (Video Recording) -tilassa koskevat toiminnot
	VIDEO CD -levyjä (mukaan lukien Super VCD -levyjä tai video-CD- tai Super VCD -muotoisia CD-R- ja CD-RW-levyjä) koskevat toiminnot
	Super Audio CD -levyjä koskevat toiminnot
	Musiikki-CD-levyjä tai musiikki-CD-muotoisia CD-R- tai CD-RW-levyjä koskevat toiminnot
	DATA CD -levyjä (MP3* <sup>1</sup> -ääniraitoja, JPEG-kuvatiedostoja ja DivX* <sup>2</sup> * <sup>3</sup> -videotiedostoja sisältäviä CD-ROM-, CD-R- ja CD-RW-levyjä) koskevat toiminnot
	DivX* <sup>2</sup> * <sup>3</sup> -videotiedostoja sisältäviä DATA DVD -levyjä (DVD-R-, DVD-RW-, DVD+R- ja DVD+RW-levyjä) koskevat toiminnot

\*1 MP3 (MPEG 1 Audio Layer 3) on ISO/MPEG-standardissa määritetty tekniikka, jota käytetään äänen pakkaamiseen.

\*2 DivX<sup>®</sup> on DivXNetworks, Inc:n kehittämä videotiedostojen pakkaustekniikka.

\*3 DivX, DivX Certified ja näihin liittyvät logot ovat DivXNetworks, Inc:n tavaramerkkejä, joita käytetään lisenssillä.

# Järjestelmässä käytettävät levyt

Levytyyppi	Levyn tunnus
DVD VIDEO	
DVD-RW	
VIDEO CD	
Super Audio CD	 SUPER AUDIO CD
Audio CD	
CD-R ja CD-RW (äänitiedostot) (MP3-tiedostot) (JPEG-tiedostot)	   

”DVD VIDEO” -logo ja ”DVD-RW”-logo ovat tavaramerkkejä.

## CD- ja DVD-levyjä koskeva huomautus

Laitteella voi toistaa seuraavissa muodoissa tallennettuja CD-ROM-, CD-R- ja CD-RW-levyjä:

- ääni-CD-muoto
- video-CD-muoto
- MP3-ääniraidat, JPEG-kuvatiedostot ja DivX-videotiedostot, joiden muoto on ISO 9660 Level 1 / Level 2:n tai sen Joliet-laajennuksen mukainen

Laitteella voi toistaa seuraavissa muodoissa tallennettuja DVD-ROM-, DVD+RW-, DVD-RW-, DVD+R- ja DVD-R-levyjä:

- DivX-videotiedostot, joiden muoto on UDF-tyyppinen.

## Esimerkkejä levyistä, joita tällä laitteella ei voi toistaa

Tällä laitteella ei voi toistaa seuraavia levyjä:

- CD-ROM-, CD-R- ja CD-RW-levyt, jotka on tallennettu muodossa, jota ei löydy sivulta 7
- PHOTO CD -muodossa tallennetut CD-ROM-levyt
- CD-Extra-levyjien dataosat
- DVD Audio -levyt
- DVD-RAM-levyt

Tällä laitteella ei voi lisäksi toistaa seuraavia levyjä:

- laitteen aluekoodista poikkeavalla aluekoodilla varustetut DVD VIDEO -levyt (sivu 9, 93)
- levyt, joiden muoto on poikkeuksellinen (esim. kortti, sydän)
- levyt, joihin on kiinnitetty paperia tai tarroja
- levyt, joissa on jäljellä teipin tai tarran liimaa

## Huomautuksia CD-R-, CD-RW-, DVD-R-, DVD-RW-, DVD+R- ja DVD+RW-levyistä

Joissakin tapauksissa CD-R-, CD-RW-, DVD-R-, DVD-RW-, DVD+R- ja DVD+RW-levyjä ei voida toistaa tällä laitteella levyn tallennuslaadun tai fyysisen kunnan vuoksi tai tallennuslaitteen ja tallennusohjelman ominaisuuksien vuoksi.

Levyä ei voi käyttää, jos sitä ei ole viimeistelty oikein. Lisätietoa saat tallennuslaitteen käyttöohjeista.

Huomaa, että Packet Write -muodossa tehtyjä levyjä ei voi toistaa.

## Tekijänoikeussuojauksella varustetut levyt

Tämä tuote on tarkoitettu Compact Disc (CD) -standardin mukaisten levyjen soittamiseen.

Viime aikoina jotkin levy-yhtiöt ovat tuoneet markkinoille levyjä, jotka on koodattu tekijänoikeuksia suojaavalla tekniikalla. Huomaa, että jotkin näistä levyistä eivät ole CD-standardin

mukaisia, eikä niitä voi välttämättä soittaa tällä tuotteella.

## DualDisc-levyjä koskeva huomautus

DualDisc-levy on kaksipuolinen levy, jonka toisella puolella on tallennettu DVD-aineisto ja toisella puolella digitaalinen ääniaineisto.

Koska ääniaineiston puoli ei ole Compact Disc (CD) -standardin mukainen, emme voi taata, että tuote on toistettavissa.

## Huomautus VIDEO CD -levyjen PBC (Playback Control, toiston ohjaus) -toiminnosta

Tämä laite on VIDEO CD -levystandardin versioiden 1.1 ja 2.0 mukainen. Käytettävissä on kaksi toistotapaa levyn tyyppiin mukaan.

Levyn tyyppi	Toiminto
VIDEO CD -levyt, joissa ei ole PBC-toimintoja (version 1.1 levyt)	Voit katsella videokuvaa (liikkuvaa kuvaa) ja kuunnella musiikkia.
VIDEO CD -levyt, joissa on PBC-toimintoja (version 2.0 levyt)	Voit käyttää vuorovaikutteisia ohjelmia television kuvaruudussa näkyvien valikkonäyttöjen avulla (PBC-toisto) version 1.1 mukaisten levyjen videonkatselutoimintojen lisäksi. Lisäksi voit katsella suuritarkkuuksisia pysäytyskuvia, jos levy sisältää niitä.

## Tietoja Multi Session -CD-levyistä

- Tämä järjestelmä toistaa Multi Session -tilassa tallennetut CD-levyt, jos ensimmäisessä istunnossa on tallennettu MP3-ääniraita. Tällöin järjestelmä toistaa myös myöhemmissä istunnoissa tallennetut MP3-ääniraidat.
- Tämä järjestelmä toistaa Multi Session -tilassa tallennetut CD-levyt, jos ensimmäisessä

istunnossa on tallennettu JPEG-kuvatiedosto. Tällöin järjestelmä toistaa myös myöhemmissä istunnoissa tallennetut JPEG-kuvatiedostot.

- Jos ensimmäisessä istunnossa on tallennettu ääniraitoja ja kuvia musiikki-CD- tai video-CD-muotoon, laite toistaa vain ensimmäisessä istunnossa tallennetut tiedot.

## Tietoja Super Audio CD -levyistä

Super Audio CD on uusi korkeatasoisten äänilevyjen standardi, jonka mukaisesti musiikki tallennetaan DSD (Direct Stream Digital) -muotoon (perinteisillä CD-levyillä käytetään PCM-muotoa). DSD-muodossa käyttää näytteenottataajuutta, joka on 64-kertainen perinteiseen CD-levyyn verrattuna, ja 1 bitin kvantisointia. Laaja taajuusalue ja dynaaminen alue tuottavat äänen, joka vastaa erittäin hyvin alkuperäistä ääntä.

### Super Audio CD -levytyypit

Levytyyppejä on kaksi, jotka eroavat sen mukaan, millaista Super Audio CD -kerroksen ja CD-kerroksen yhdistelmää on käytetty.

- Super Audio CD -kerros: erittäin tiheä Super Audio CD -signaalikerros
- CD-kerros\*<sup>1</sup>: kerros, jota voi lukea perinteisellä CD-laitteella

Yksikerroksinen levy  
(levy, jossa on yksi Super Audio CD -kerros)

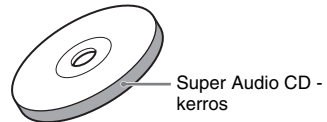

Hybridilevy\*<sup>2</sup>  
(levy, jossa on Super Audio CD -kerros ja CD-kerros)

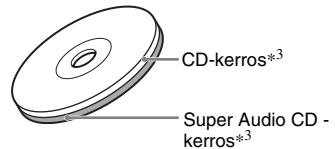



Super Audio CD -kerros koostuu 2-kanavaisesta alueesta tai monikanavaisesta alueesta.

- 2-kanavainen alue: alue, jolle tallennetaan 2-kanavaista stereoääntä.
- Monikanavainen alue: alue, jolle tallennetaan monikanavaista (jopa 5.1-kanavaista) ääntä

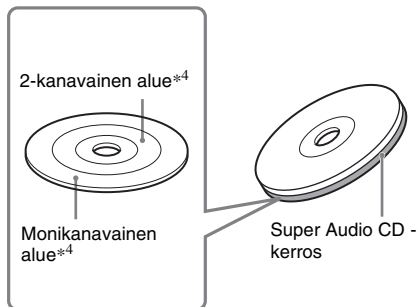

- \*1 Voit toistaa CD-kerroksen tavallisella CD-soittimella.
- \*2 Kerrokset ovat yhdellä puolella levyä, joten sitä ei tarvitse kääntää toiston aikana.
- \*3 Kerroksen valinnasta on ohjeita kohdassa "Toistoalueen valitseminen Super Audio CD -levyä varten" (sivu 41).
- \*4 Alueen valinnasta on ohjeita kohdassa "Toistoalueen valitseminen Super Audio CD -levyä varten" (sivu 41).

## Aluekoodi

Tämän laitteen takaosaan on merkitty aluekoodi. Tällä laitteella voi toistaa vain niitä DVD-levyjä, joissa on sama aluekoodi.

Tällä laitteella voi toistaa myös niitä DVD VIDEO -levyjä, joissa on merkintä . Jos yrität toistaa muita DVD VIDEO -levyjä, television kuvaruutuun tulee teksti [Aluekoodit rajoittavat tämän levyn toistoa.]. Aluekoodimerkintä voi puuttua joistakin DVD VIDEO -levyistä, joiden käyttöä aluekoodit silti rajoittavat.

## Huomautus DVD- ja VIDEO CD -levyjen toistotoiminnoista

Ohjelmien tuottajat ovat voineet tarkoituksella asettaa tietyt DVD- ja VIDEO CD -levyjen toistotoiminnot toimimaan tietyllä tavalla. Koska tämä laite toistaa DVD- ja VIDEO CD -levyt sen mukaan, mitä levyille on tallennettu, kaikki toistotoiminnot eivät välttämättä ole käytettävissä. Katso myös tarvittaessa lisätietoja DVD- ja VIDEO CD -levyjen mukana tulleista käyttöohjeista.

## Tekijänoikeudet

Tämä tuote sisältää tekijänoikeudella suojattua tekniikkaa, jota suojaavat Yhdysvalloissa myönnetty patentit ja muut immateriaalioikeudet. Tämän tekijänoikeuksien suojaamiseen tarkoitettun tekniikan käyttäminen edellyttää Macrovisionin lupaa, ja tekniikka on tarkoitettu vain kotikäyttöön tai muuhun rajoitettuun käyttöön, ellei Macrovision ole nimenomaan myöntänyt tätä laajempaan käyttöön oikeuttavaa lupaa. Järjestelmän purkaminen ja aukikoodaus on kielletty.

Tässä laitteessa on Dolby\*<sup>1</sup> Digital- ja Dolby Pro Logic (II) -tilaäänidekooderimatriisi sekä DTS\*<sup>2</sup> Digital Surround -järjestelmä.

- \*1 Valmistettu Dolby Laboratoriesin lisenssillä. "Dolby", "Pro Logic" ja kaksois-D-symboli ovat Dolby Laboratoriesien tavaramerkkejä.
- \*2 Valmistettu Digital Theater Systems Inc:n lisenssillä. "DTS" ja "DTS Digital Surround" ovat Digital Theater Systems, Inc:n tavaramerkkejä.

# Ohjausvalikkonäytön opas

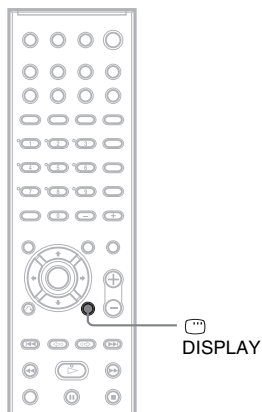

Ohjausvalikon avulla voit valita toiminnon ja nähdä siihen liittyvät tiedot. Voit siirtyä ohjausvalikkoon tai muuttaa sitä painamalla toistuvasti  DISPLAY -painiketta:

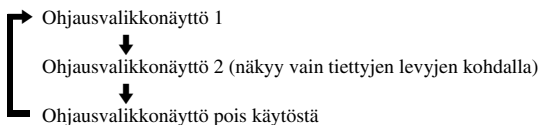

---

## Ohjausvalikkonäyttö

Ohjausvalikkonäyttöjen 1 ja 2 vaihtoehdot vaihtelevat levytyypin mukaan. Vaihtoehtoista on lisätietoja suluissa olevilla sivuilla.

Esimerkki: Ohjausvalikkonäyttö 1 toistettaessa DVD VIDEO -levyä.

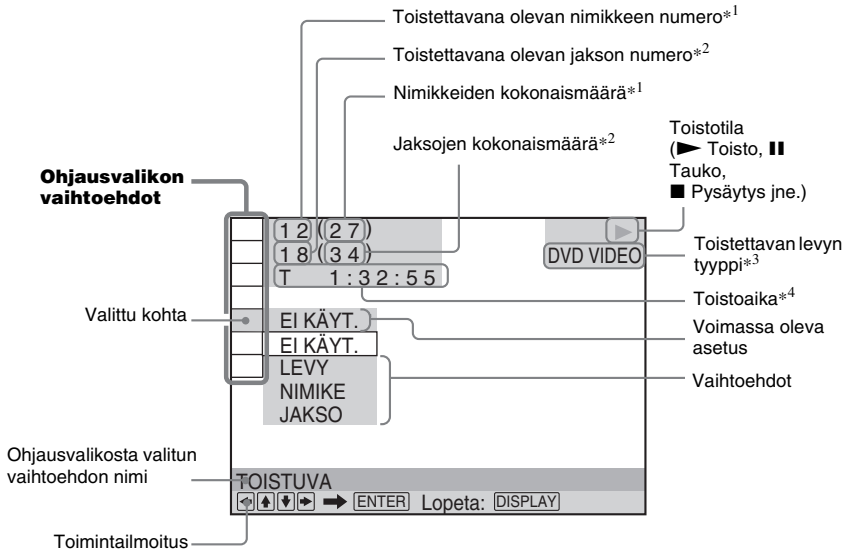

\*1 Tässä näkyy VIDEO CD -levyn kohtauksen numero (PBC-toiston ohjaus käytössä), VIDEO CD-, Super Audio CD- tai CD-levyn raidan numero ja DATA CD -levyn albumin numero. DivX-videoalbumin numero DATA DVD- tai DATA CD -levyillä.

\*2 Tässä näkyy VIDEO CD- tai Super Audio CD -levyn indeksinumero, MP3-ääniraidan numero tai DATA CD -levyllä olevan JPEG-kuvatiedoston numero. DivX-videotiedoston numero DATA DVD- tai DATA CD -levyillä.

\*3 Super VCD näkyy muodossa "SVCD". Tässä näkyy "MP3" ohjausvalikkonäytössä 1 tai "JPEG" ohjausvalikkonäytössä 2 (DATA CD -levyt).

\*4 Tässä näkyy JPEG-tiedostojen päivämäärä.

## Näytön sulkeminen

Paina DISPLAY -painiketta.

## Ohjausvalikkonäytön vaihtoehtojen luettelo

Vaihtoehto	Vaihtoehdon nimi, toiminto, levytyyppi
	<b>[NIMIKE] (sivu 54)/[KOHTAUS] (sivu 54)/[RAITA] (sivu 54)</b> Valitsee toistettavan nimikkeen, kohtauksen tai raidan.
	<b>[JAKSO] (sivu 54)/[INDEKSI] (sivu 54)</b> Valitsee toistettavan jakson tai indeksin.
	<b>[INDEKSI] (sivu 54)</b> Näyttää indeksin ja valitsee toistettavan indeksin.
	<b>[RAITA] (sivu 54)</b> Valitsee toistettavan raidan.
	<b>[ORIGINAL/PLAY LIST] (sivu 40)</b> Valitsee soittettavien nimikkeiden (DVD-RW) tyyppin - [ORIGINAL] tai muokattu [PLAY LIST].

	<b>[AIKA/TEKSTI] (sivu 55)</b> Tarkastaa kuluneen ja jäljellä olevan toistoajan. Syötää aikakoodi kuva- ja musiikkihakua varten. Näyttää DVD/CD-tekstin tai MP3-raidan nimen. <b>DVD-V DVD-RW VIDEO CD C D DATA-CD DATA DVD Super Audio CD</b>
	<b>[MONI/2. KAN.] (sivu 41)</b> Valitsee Super Audio CD -levyn toistoalueen. <b>Super Audio CD</b>
	<b>[OHJELMOITU] (sivu 37)</b> Valitsee toistettavan raidan haluamassasi järjestyksessä. <b>VIDEO CD C D Super Audio CD</b>
	<b>[SATUNNAIS] (sivu 38)</b> Toistaa raidan satunnaisessa järjestyksessä. <b>VIDEO CD C D Super Audio CD</b>
	<b>[TOISTUVA] (sivu 39)</b> Toistaa koko levyn (kaikki nimikkeet/raidat/albumit) tai yhden nimikkeen/jakson/raidan/ albumin toistuvasti. <b>DVD-V DVD-RW VIDEO CD C D DATA-CD DATA DVD Super Audio CD</b>
	<b>[A/V SYNC] (sivu 52)</b> Säätää viipeen kuvan ja äänen välillä. <b>DVD-V DVD-RW VIDEO CD DATA-CD DATA DVD</b>
	<b>[KÄYTTÖNVALVONTA] (sivu 67)</b> Estää toiston tällä laitteella. <b>DVD-V VIDEO CD C D Super Audio CD</b>
	<b>[ASETUKSET] (sivu 79)</b> [PIKA]-asennus (sivu 31) Pika-asennuksessa voit valita kuvaruutunäytön kielen, television kuvasuhteen ja käytettävien kaiuttimien koon. [MUKAUTETTU] asetusten määrittäminen Pika-asennuksen lisäksi voit mukauttaa muita asetuksia. [NOLLAUS] Palauttaa [ASETUKSET] oletusarvoihinsa. <b>DVD-V DVD-RW VIDEO CD C D DATA-CD DATA DVD Super Audio CD</b>
	<b>[ALBUMI] (sivu 54)</b> Valitsee toistettavan albumin. <b>DATA-CD DATA DVD</b>
	<b>[TIEDOSTO] (sivu 54)</b> Valitsee toistettavan JPEG-kuvatiedoston tai DivX-videotiedoston. <b>DATA-CD DATA DVD</b>
*	<b>[PÄIVÄMÄÄRÄ] (sivu 59)</b> Näyttää päivämäärän, jolloin kuva on otettu digitaalikameralla. <b>DATA-CD</b>
*	<b>[VAIHTOVÄLI] (sivu 48)</b> Määrittää, miten pitkään kukin kuva on näkyvässä kuvaesityksen aikana. <b>DATA-CD</b>
*	<b>[TEHOSTE] (sivu 49)</b> Valitsee kuvien vaihdossa käytettävät tehosteet kuvaesitystä varten. <b>DATA-CD</b>
*	<b>[TILA (MP3, JPEG)] (sivu 47)</b> Valitsee DATA CD -levyltä toistettavien tietojen tyyppin: MP3-ääniraita (AUDIO), JPEG-kuvatiedosto (KUVA) tai molemmat (AUTO). <b>DATA-CD</b>

\* Nämä vaihtoehdot eivät näy toistettaessa DATA CD -levyllä olevaa DivX-videotiedostoa.

#### Vinkki

- Ohjausvalikon kuvakkeen valo palaa vihreänä → , kun valitset muun vaihtoehdon kuin [EI KÄYT.] (vain [OHJELMOITU], [SATUNNAIS], [TOISTUVA], [A/V SYNC]), [ORIGINAL/PLAY LIST] -valo palaa vihreänä, kun valitset [PLAY LIST] -vaihtoehdon (oletusasetus). [MONI/2. KAN.] -valo palaa vihreänä, kun valitset Super Audio CD -levyn monikanavaisen toistoalueen.

Tarkasta, että pakkauksessa on seuraavat tarvikkeet:

- kaiuttimet (5)
- lisäbassokaiutin (1)
- pylvääät (pitkä  $\times$  4, lyhyt  $\times$  4)
- jalustat (4)
- liitäntäkannet (4)
- ruuvit (20)
- AM-kehäantenni (1)
- FM-johtoantenni (1)
- kaiutinjohdot (5 m  $\times$  4, 15 m  $\times$  2)
- kaukosäädin (1)
- R6 (koko AA) -paristot (2)
- seinäpehmusteet
- käyttöohje
- kaiutin- ja TV-liitäntäkortti (1)

## Paristojen asettaminen kaukosäätimeen

Voit ohjata järjestelmän toimintoja mukana tulevalla kaukosäätimellä. Aseta kaksi R6 (koko AA) -paristoa paristolokeroon niin, että niiden  $\oplus$ - ja  $\ominus$ -navat tulevat oikeille puolille lokeron sisällä olevien merkintöjen mukaisesti. Kun käytät kaukosäädintä, suuntaa se laitteessa olevaan kaukosäätimen tunnistimeen .

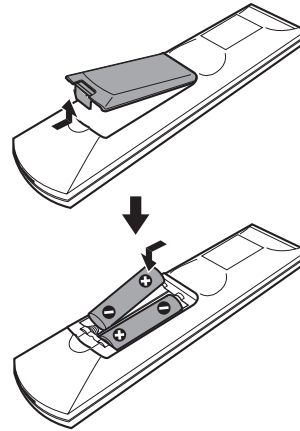

### Huomaus

- Älä jätä kaukosäädintä kuumaan tai kosteaan paikkaan.
- Älä käytä uutta paristoa yhdessä vanhan kanssa.
- Varo erityisesti paristoja vaihtaessasi, ettei kaukosäätimen sisään joudu vieraita esineitä.
- Älä altista kaukosäätimen tunnistinta auringon tai valaisimien suoralle valolle. Muutoin voi seurauksena olla toimintahäiriö.
- Jos et aio käyttää kaukosäädintä pitkään aikaan, poista paristot, jotta kaukosäädin ei voitu mahdollisen paristovuodon tai syöpymisen seurauksena.

# Osien liittäminen

Tee liitännät ja määritä asetukset vaiheiden 1 - 7 mukaisesti.

**”Vaihe 1: Kaiuttimien liittäminen” (sivu 15)**

**”Vaihe 2: Antennien liittäminen” (sivu 23)**

**”Vaihe 3: Television liittäminen” (sivu 24)**

**”Vaihe 4: Muiden osien liittäminen” (sivu 28)**

**”Vaihe 5: Virtajohdon liittäminen” (sivu 30)**

**”Vaihe 6: Esittelyn keskeyttäminen” (sivu 30)**

**”Vaihe 7: Pika-asennus” (sivu 31)**

Kuvasignaali lähetetään televisioon ja näytetään television kuvaruudussa; äänisignaali käsitellään ja toistetaan järjestelmän kaiuttimista. DVD- tai CD-levyjen lisäksi voit käyttää laitetta myös muiden äänilähteiden, kuten televisio-ohjelmien, toistoon.

## Vaihe 1: Kaiuttimien liittäminen

Pakkauksen sisältämät kaiuttimet on liitettävä mukana tulevien värillisten kaiutinjohtojen avulla vastaavanvärisiin liitäntöihin. Järjestelmään ei saa liittää muita kaiuttimia kuin ne, jotka on toimitettu tämän järjestelmän mukana.

Jotta saat parhaan mahdollisen tiläänentoiston, määritä sivulla 83 mainitut kaiuttimien ominaisuudet (etäisyys, taso jne.).

### Johdot

#### Kaiutinjohdot

Kaiutinjohtojen liittimen ja holkin väri on sama kuin johtojen kohdeliitäntöjen väri.

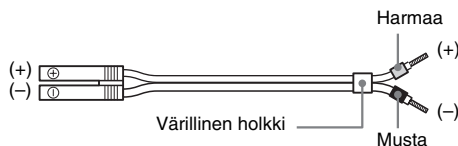

### Kaiutinjalustan kiinnittäminen kaiuttimeen

Ennen kuin liität kaiuttimet, aseta kaiutinjalusta kaiuttimeen.

#### Huomautus

- Levitä lattialle liina, jotta lattia ei vahingoitu.

#### Vinkki

- Kaiutinta voi käyttää ilman kaiutinjalustaa, jos kaiutin asennetaan seinälle (sivu 21).

### 1 Aseta pylväs jalustaan.

Pitkä pylväs on tarkoitettu lattiakäyttöön ja lyhyt pylväs pöytäkäyttöön.

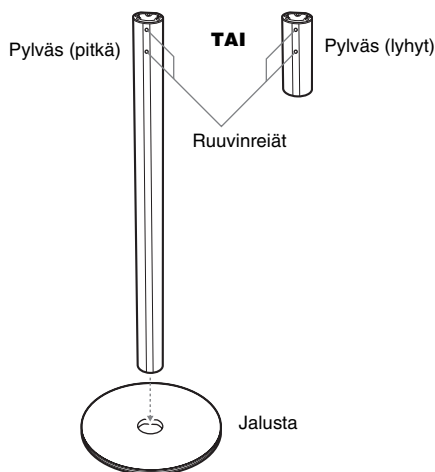

**2** Kiinnitä jalusta pylväaseen ruuveilla.

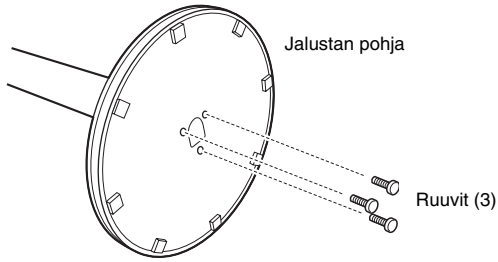

**3** Vedä kaiutinjohto jalustassa olevasta reiästä ja nosta jalusta sitten pystyyn.

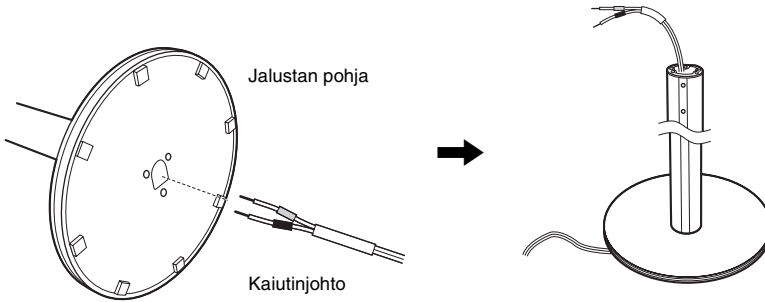

**4** Vedä kaiutinjohto kaiuttimessa olevan reiän läpi.

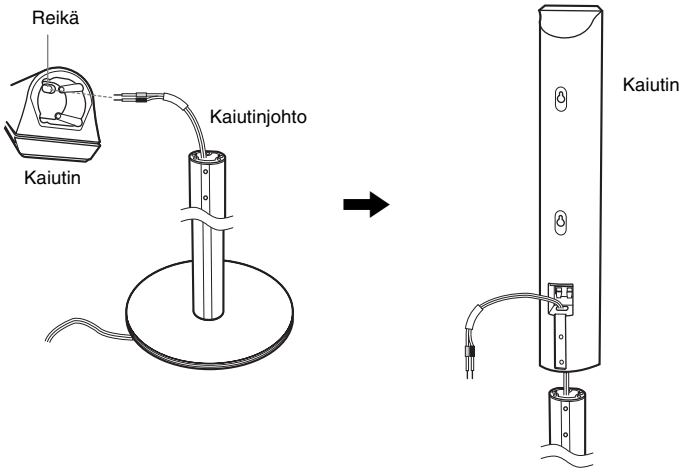



## 5 Aseta kaiutin pylvääseen.

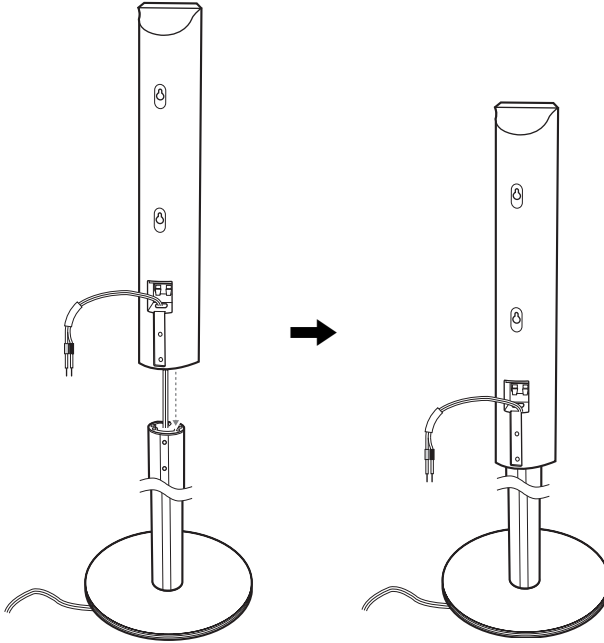

### Huomautus

- Pidä huolta siitä, että kaiutinjohto ei joudu kaiuttimen ja pylvään väliin.
- Älä pudota kaiutinta asennuksen aikana.

## 6 Kiinnitä kaiutinjohto kaiuttimeen ja säädä sitten kaiutinjohdon pituus.

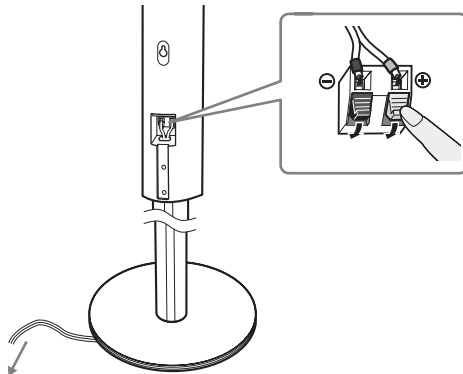

Säädä kaiutinjohdon pituus.

# 7 Kiinnitä liitäntäkansi kaiuttimeen ruuveilla.

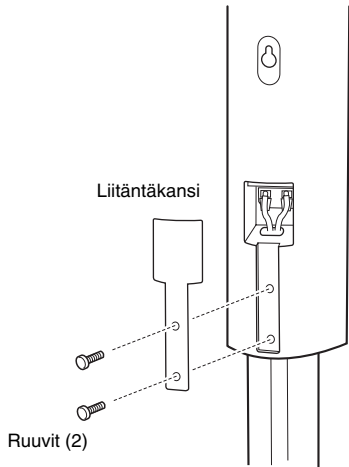

# Kaiuttimien liittäminen

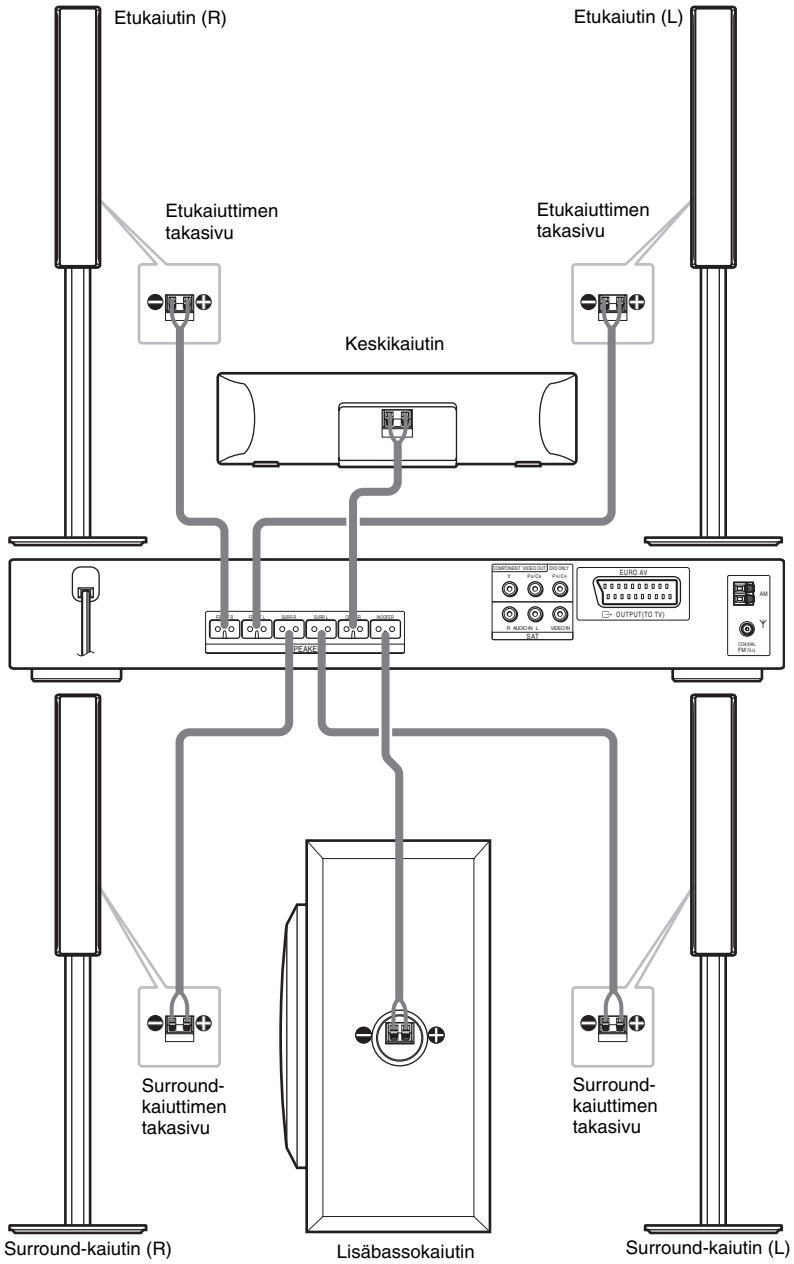

### Huomautus

- Älä sijoita kaiuttimia kaltevalle alustalle.
- Älä sijoita kaiuttimia paikkaan, joka on
  - erityisen kuuma tai kylmä
  - pölyinen tai likainen
  - erityisen kostea
  - alttiina tärinälle
  - alttiina suoralle auringonvalolle.
- Ole varovainen, kun sijoitat erikoiskäsitellylle (esimerkiksi vahatulle, kiillotetulle tai öljytylle) lattialle kaiuttimen ja/tai kaiutinjalustan (ei vakiovaruste), koska tällöin voi syntyä tahroja tai värjäytymiä.
- Käytä puhdistukseen pehmeää liinaa, kuten silmälasien puhdistusliinaa.
- Älä käytä hankaavia puhdistusvälineitä, puhdistusjauhetta tai liuotinta, kuten alkoholia tai bensiiniä.
- Älä nojaa kaiuttimeen tai ota siitä tukea, sillä kaiutin voi tällöin kaatua.

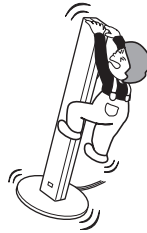

## Kaiutinjohtojen liittäminen

Taita kaiutinjohdon pää eristeen päättymiskohdasta, ennen kuin liität johdon. Tämä estää kaiuttimen eristeen joutumisen kaiuttimen liittämään.

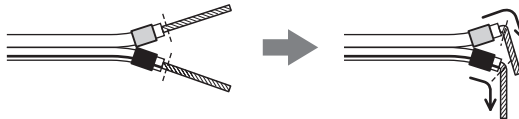

### Huomautus

- Pidä huolta siitä, että kaiutinjohdon eriste ei joudu SPEAKER-liittämään.

---

## Kaiuttimien oikosulun välttäminen

Jos kaiuttimet joutuvat oikosulkuun, järjestelmä voi vioittua. Voit estää oikosulun noudattamalla seuraavia varotoimia kaiuttimia liittäessäsi. Varmista, että kaiutinjohdon paljas osa ei pääse koskettamaan muita kaiutinliittäjä tai toisten kaiutinjohtojen paljaita osia.

## Esimerkkejä kaiutinjohdon väärästä käsittelystä

Kaiutinjohdon paljas osa koskettaa toista kaiutinliitäntää.

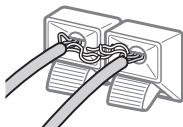

Kaiutinjohtojen paljaat osat koskettavat toisiaan, koska eristettä on poistettu liaksi.

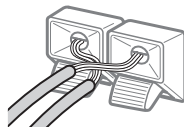

Kun olet liittänyt kaikki osat, kaiuttimet ja virtajohdon, tarkasta testiäänän avulla, että kaikki kaiuttimet on liitetty oikein. Sivulla 85 on lisätietoja testiäänän käytöstä.

Jos jostakin kaiuttimesta ei kuulu ääntä testiäänä toistettaessa tai testiäänä kuuluu jostakin muusta kaiuttimesta kuin siitä, jonka nimi näkyy asetusnäytössä, kaiutin saattaa olla oikosulussa. Jos näin käy, tarkasta kaiuttimen liitännät.

### Huomautus

- Varmista, että liität kaiutinjohdot oikeisiin liitäntöihin: ⊕ liitäntään ⊕ ja ⊖ liitäntään ⊖. Jos johdot on liitetty väärin päin, bassoääni puuttuu ja ääni voi säröytyä.

## Kaiuttimien asentaminen seinälle

- 1 Käytä ruuveja (ei vakiovaruste), jotka sopivat kaiuttimien takana olevaan reikään. Katso alla olevia kuvia.**

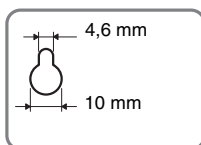
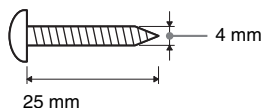

Kaiuttimen takana oleva reikä

- 2 Kiinnitä ruuvit seinään.**

Ruuveista on jäätävä seinän pinnan ulkopuolelle 7 - 8 mm.

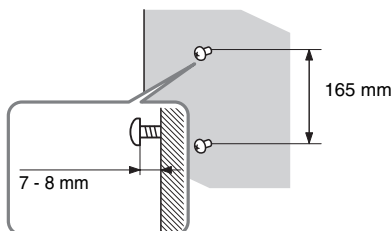

- 3 Poista peite kahdesta ruuvinreikästä kaiuttimen takaa.**

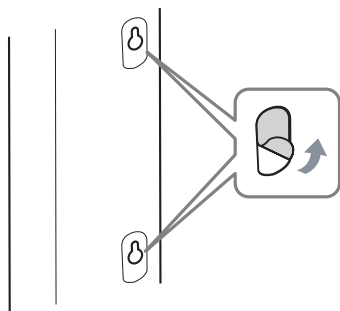

#### 4 Kiinnitä seinäpehmusteet kaiuttimen takasivulle.

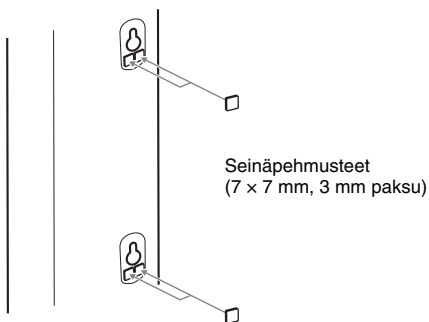

#### 5 Ripusta kaiuttimet ruuvien varaan.

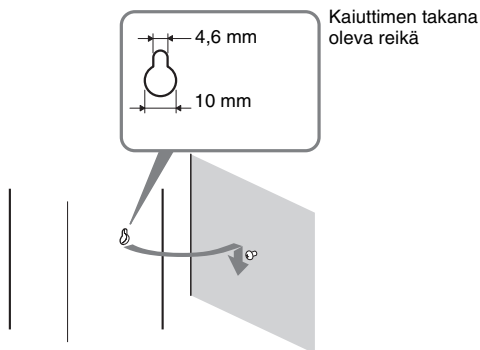

#### Huomautus

- Käytä seinämateriaaliin sopivia ja riittävän lujatekoisia ruuveja. Kipsilevyseinä on erityisen hauras, joten kiinnitä ruuvit lujasti levyn takana olevaan koolinkiin. Asenna kaiuttimet pystysuoralle ja tasaiselle seinälle, joka on vahvistettu asianmukaisella tavalla.
- Kysy rautakaupasta tai asentajalta neuvoja käytettävistä ruuveista ja seinämateriaalista.
- Sony ei vastaa onnettomuuksista tai vahingoista, jotka aiheutuvat virheellisestä asennuksesta, heikosta seinän rakenteesta, ruuvien virheellisestä kiinnityksestä, luonnonmullistuksesta jne.

## Vaihe 2: Antennien liittäminen

Liitä pakkauksen sisältämät AM/FM-antennit radion kuuntelua varten.

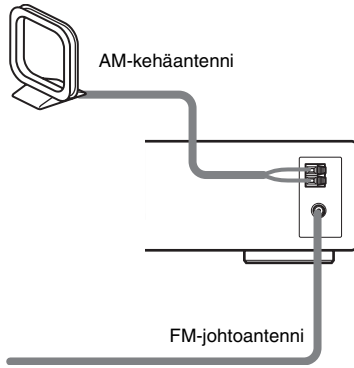

### Huomautus

- Pidä AM-kehäantenni etäällä järjestelmästä ja muista laitteista, jotta äänen ei tule kohinaa.
- Avaa FM-johtoantenni täyteen pituuteensa.
- Kun olet liittänyt FM-johtoantennin, asenna se mahdollisimman vaakasuoraan asentoon.

### Vinkki

- Pakkauksen sisältämän AM-kehäantennin johdot (A ja B) voi kiinnittää kumpaankin tahansa liittämään.

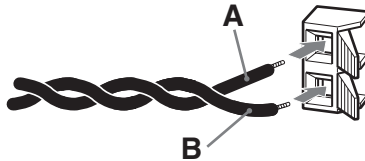

- Jos FM-vastaanoton äänenlaatu on huono, liitä laite FM-ulkoantenniin 75 ohmin koaksiaalikaapelilla (ei vakiovaruste) alla olevan kuvan mukaisesti.

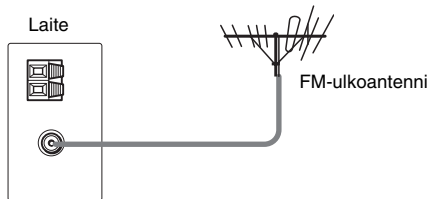

## Vaihe 3: Television liittäminen

Huolehdi ensin kuvayhteydestä ja vasta sitten ääniyhteydestä.

Kun television äänilähtö on liitetty tähän järjestelmään, voit kuunnella television ääntä järjestelmän kaiuttimista.

### Videojohtojen liittäminen

Läheittää DVD-kuvan televisioon.

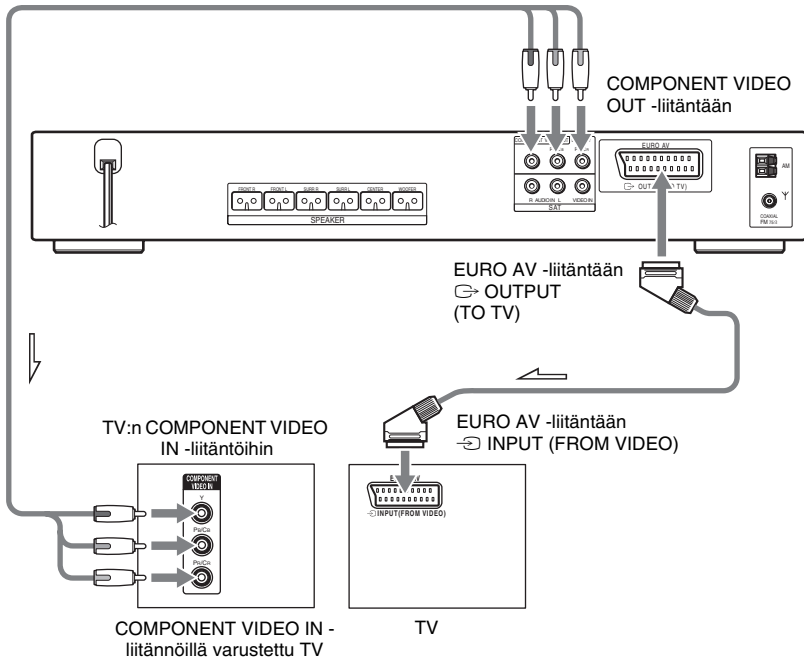

Liitä järjestelmä televisioon SCART (EURO AV) -johdolla (ei vakiovaruste).



Liitä SCART (EURO AV) -johto järjestelmän EURO AV ⇨ OUTPUT (TO TV) -liitännään.

Kun käytät SCART (EURO AV) -johtoa, tarkista, että televisio hyväksyy S video- tai RGB-signaalin. Jos televisio hyväksyy S video -signaalin, vaihda television syöttötilaksi RGB-signaali. Katso television mukana tullutta käyttöohjetta.

### Liittäminen COMPONENT VIDEO IN -liitännöillä varustettuun televisioon

Liitä komponenttideojohto (ei vakiovaruste). Jos haluat käyttää COMPONENT VIDEO OUT -liitännäjä (Y, P<sub>B</sub>/C<sub>B</sub>, P<sub>R</sub>/C<sub>R</sub>), televisiossa täytyy olla COMPONENT VIDEO IN -liitännät (Y, P<sub>B</sub>/C<sub>B</sub>,



PR/CR). Jos televisio hyväksyy progressiivisen signaalin, sinun on käytettävä tätä liitäntätapaa ja asetettava järjestelmän lähtökanava progressiiviseksi (sivu 25).

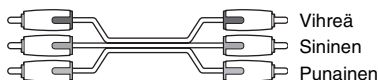

## Laitteen liittäminen tavalliseen 4:3-kuvasuhteiseen televisioon

Kaikkien levytyyppien kuva ei mahdu television kuvaruutuun.

Kuvasuhteen muuttamisesta on lisätietoja sivulla 81.

## Hyväksyykö televisiosi progressiivisen signaalin?

Progressiivisella menetelmällä tarkoitetaan televisiokuvan näyttämistä tavalla, joka vähentää välkymistä ja terävöittää kuvaa. Tämä menetelmä edellyttää televisiota, joka hyväksyy progressiivisen signaalin.

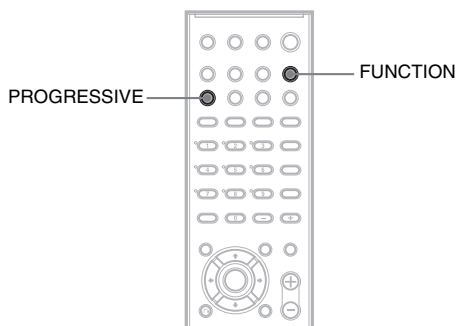

Etupaneelin näytössä näkyy "P AUTO" tai "P VIDEO", kun järjestelmä lähettää progressiivisen signaalin.

**1** Valitse "DVD" painamalla toistuvasti **FUNCTION**-painiketta.

**2** Paina **PROGRESSIVE**-painiketta.

Kun painat **PROGRESSIVE**-painiketta, näyttö muuttuu seuraavasti:

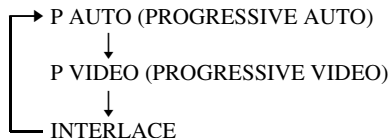

### ■ P AUTO (PROGRESSIVE AUTO)

Valitse tämä asetus, jos

- televisio hyväksyy progressiivisen signaalin ja
- televisio on liitetty COMPONENT VIDEO OUT -liitäntöihin.

Valitse normaalisti tämä vaihtoehto edellä kuvatussa tilanteessa. Laite havaitsee ohjelmistotyypin automaattisesti ja valitsee oikean muuntotavan.

Huomaa, että kuva ei ole selvä tai kuvaa ei näy lainkaan, jos valitset nämä asetukset, kun jompikumpi edellä mainituista ehdoista ei ole voimassa.

### ■ P VIDEO (PROGRESSIVE VIDEO)

Valitse tämä asetus, jos

- televisio hyväksyy progressiivisen signaalin ja
- televisio on liitetty COMPONENT VIDEO OUT -liitäntöihin ja
- haluat asettaa muuntotavaksi PROGRESSIVE VIDEO -vaihtoehdon videopohjaista ohjelmistoa varten.

Valitse tämä, jos kuva ei ole selvä, kun valitset vaihtoehdon PROGRESSIVE AUTO.

Huomaa, että kuva ei ole selvä tai kuvaa ei näy lainkaan, jos valitset nämä asetukset, kun jompikumpi edellä mainituista ehdoista ei ole voimassa.

### ■ INTERLACE

Valitse tämä asetus, jos

- televisio ei hyväksy progressiivista signaalia tai
- televisio on liitetty muihin kuin COMPONENT VIDEO OUT -liitäntöihin (EURO AV ⇨ OUTPUT (TO TV)).

## Tietoja DVD-ohjelmistotyypeistä ja muuntotavasta

DVD-ohjelmat voidaan jakaa 2 tyyppiin: filmipohjaisiin ja videopohjaisiin ohjelmistoihin.

Televisio-ohjelmia vastaavissa videopohjaisissa ohjelmistoissa näytetään 30 kuvaruutua / 60 kenttää sekunnissa. Elokuvaa vastaavissa filmipohjaisissa ohjelmistoissa näytetään 24 kuvaruutua sekunnissa. Joillakin DVD-levyillä on sekä filmipohjainen että videopohjainen ohjelmisto.

Jotta nämä ohjelmistot näyttävät luonnollisilta progressiivisessa tilassa, progressiivinen signaali on muunnettava katseltavan DVD-ohjelmiston tyyppiin mukaiseksi.

### Huomautus

- Kun toistat videopohjaista ohjelmistoa progressiivisessa tilassa, tiettyjen kuvien osat voivat muunnon vuoksi näkyä epäluonnollisina, kun ne lähetetään COMPONENT VIDEO OUT -liitäntöjen kautta. Vaikka valitset vaihtoehdon "PROGRESSIVE AUTO" tai "PROGRESSIVE VIDEO", EURO AV ⇨ OUTPUT (TO TV) -liitännän kautta tulevat kuvat näkyvät muuttumattomina, sillä ne näytetään lomitellussa muodossa.
- Jos määrität [LINE]-asetukselle [RGB]-vaihtoehdon [NÄYTTÖASETUKSET] -näytössä (sivu 82), järjestelmä käyttää "INTERLACE"-tilaa. Näin käy vaikka valitsisit vaihtoehdon "PROGRESSIVE AUTO" tai "PROGRESSIVE VIDEO".
- Jos määrität [LINE]-asetukselle [RGB]-vaihtoehdon [NÄYTTÖASETUKSET] -näytössä (sivu 82), järjestelmä ei tuota komponenttividéosignaaleja.

---

## Audiojohtojen liittäminen

Ohjaa television äänen tämän järjestelmän kaiuttimien kautta.

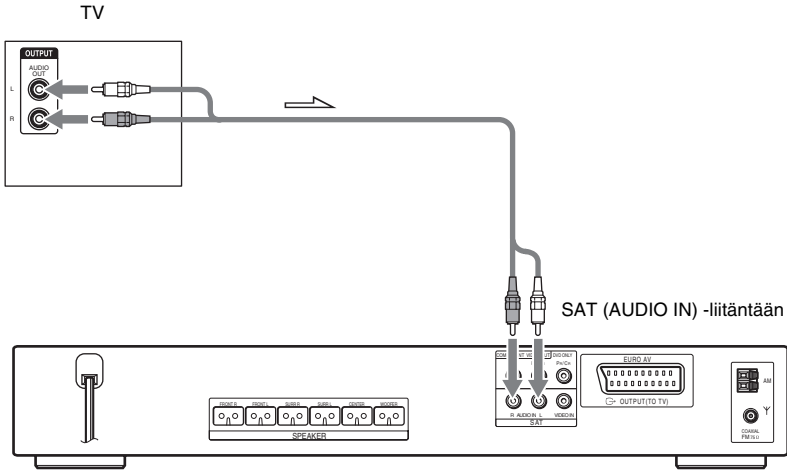

## Television AUDIO OUT -liitäntöjen liittäminen tämän laitteen SAT (AUDIO IN) -liitäntöihin

Liitä televisio SAT (AUDIO IN) -liitäntöihin audiojohdon (ei vakiovaruste) avulla. Liitä johdon värikoodatut liittimet laitteiden vastaavanvärisiin liitäntöihin.

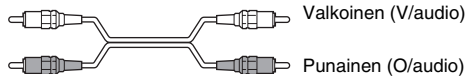

### Huomaus

- Aseta liittimet kunnolla häiriöäämien estämiseksi.
- Jos televisiossa ei ole AUDIO OUT -liitäntöjä, television ääntä ei voi välittää tämän järjestelmän kaiuttimien kautta.
- Jos liität television SAT (AUDIO IN) -liitäntöihin, muita laitteita, kuten videonauhuria, ei voi liittää.

### Vinkki

- Jos haluat kuunnella television ääntä, valitse toiminto painamalla FUNCTION-painiketta. Lisätietoja on sivulla 64.
- Jos haluat kuulla 2-kanavaisen lähteen televisio- tai stereoäänen 6 kaiuttimesta, valitse ”Dolby Pro Logic”-, ”Dolby Pro Logic II MOVIE”- tai ”Dolby Pro Logic II MUSIC” -äänikenttä. (sivu 62)
- Kun valitset ”NIGHT”-äänikentän (sivu 62), ääni toistetaan vain etukaiuttimista.

## Vaihe 4: Muiden osien liittäminen

Voit nauttia tämän järjestelmän kaiuttimien tuottamasta äänestä liittämällä järjestelmään kyseisen laitteen AUDIO OUT -liitännät. Liitä muu laite suoraan televisioon kuvayhteyttä varten.

### Huomaus

- Jos liität television SAT-liitäntöihin vaiheessa 3 (sivu 24), et voi liittää muita laitteita järjestelmään.

## Järjestelmän ja muun laitteen liittäminen yhteen

Toistaa toisen laitteen äänen järjestelmän kautta.

Videonauhuri, digitaalinen  
satelliitivastaanotin,  
PlayStation 2 jne.

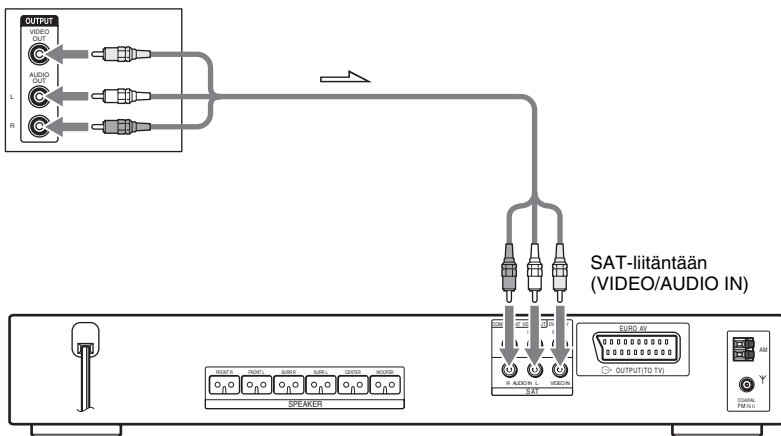

## Toisen laitteen VIDEO/AUDIO OUT -liitäntöjen liittäminen tämän järjestelmän SAT (VIDEO/AUDIO IN) -liitäntöihin

Liitä videonauhuri tai muu laite SAT (VIDEO/AUDIO IN) -liitäntöihin video-/audiojohdon (ei vakiovaruste) avulla. Liitä johdon värikoodatut liittimet laitteiden vastaavanvärisiin liitäntöihin.

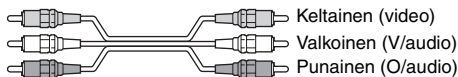

## Kannettavan äänilähteen kuunteleminen järjestelmän kautta

Liitä kannettavan äänilähteen lähtöliitännät järjestelmän etupaneelissa olevaan AUDIO IN -liitäntään pienoisliittimillä varustetulla stereojohdolla (ei vakiovaruste).



### Huomaus

- Aseta liittimet kunnolla häiriöääniä estämiseksi.

**Vinkki**

- Kun liität järjestelmään toisen laitteen, voit käyttää laitetta painamalla FUNCTION-painiketta (sivu 74).

## Vaihe 5: Virtajohdon liittäminen

Ennen kuin liität järjestelmän virtajohdon pistorasiaan, liitä kaiuttimet järjestelmään (sivu 15).

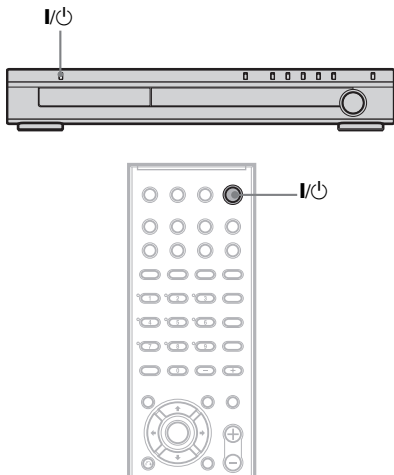

### Virran kytkeminen laitteeseen

Paina I/O-painiketta.

### Virran katkaiseminen laitteesta

Paina I/O-painiketta. Järjestelmä siirtyy valmiustilaan.

Älä sammuta järjestelmää painamalla I/O-painiketta, kun levyä toistetaan. Tämä saattaa peruuttaa valikkoasetukset. Kun katkaiset laitteesta virran, keskeytä ensin toisto ■-painikkeella ja paina sitten I/O-painiketta.

## Vaihe 6: Esittelyn keskeyttäminen

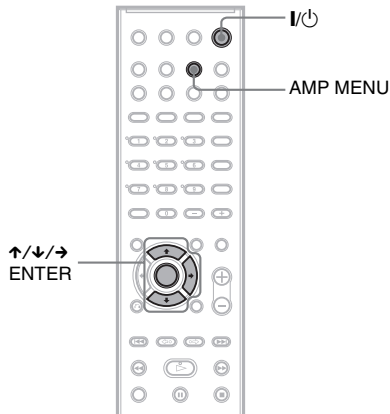

Kun virtajohto on liitetty, esittely alkaa etupaneelin näytössä. Kun painat kaukosäätimen I/O-painiketta, esittely lakkaa.

#### Huomaus

- Kun painat järjestelmän I/O-painiketta, esittely ei lakkaa.
- Kun otat esittelytilan käyttöön AMP-valikossa, esittely ei lakkaa vaikka painat kaukosäätimen I/O-painiketta. Voit keskeyttää esittelyn poistamalla esittelytilan käytöstä ja painamalla sitten kaukosäätimen I/O-painiketta.

### Esittelytilan ottaminen käyttöön tai poistaminen käytöstä

- 1** Paina AMP MENU -painiketta.
- 2** Paina ↑/↓-painikkeita toistuvasti, kunnes etupaneelin näytössä lukee ”DEMO”, ja paina sitten ENTER-painiketta tai →-painiketta.
- 3** Valitse haluamasi asetus ↑/↓-painikkeilla.
  - DEMO OFF: esittelytilan poisto käytöstä.
  - DEMO ON: esittelytilan ottaminen käyttöön.

## 4 Paina ENTER- tai AMP MENU -painiketta.

AMP-valikko poistuu näytöstä.

## Vaihe 7: Pika-asennus

Noudattamalla alla olevia ohjeita voit käyttää järjestelmää mahdollisimman vähin muutoksin. Voit jättää asetuksen väliin painamalla ►►-painiketta. Voit palata edelliseen asetukseen painamalla ◀◀-painiketta.

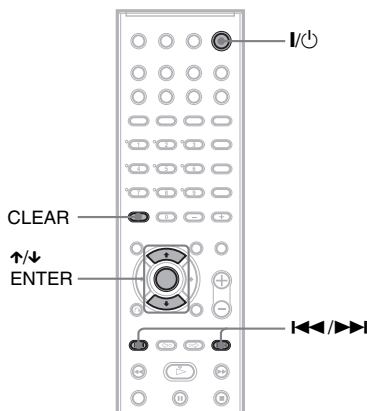

### 1 Kytke virta televisioon.

### 2 Paina I/⏻-painiketta.

#### Huomautus

- Irrota kuulokkeet, kun teet pika-asennuksen. Vaiheen 10 jälkeisiä vaihteita ei voi tehdä, jos kuuloke on liitetty.
- Varmista, että toimintoasetus on ”DVD”.

### 3 Valitse television tuloliitäntä niin, että järjestelmän signaali näkyy television kuvaruudussa.

Kuvaruudun alareunassa näkyy [Käynnistä PIKA-ASENNUS painamalla [ENTER].] Jos tämä ilmoitus ei tule näkyviin, siirry pika-asennusnäyttöön ja jatka siitä (sivu 33).

#### Huomautus

- Ilmoitus katoaa, kun painat CLEAR-painiketta. Jos tarvitset pika-asennusta, katso ”Pika-asennusnäyttöön siirtyminen” (sivu 33).

### 4 Paina ENTER-painiketta asettamatta levyä.

Kuvaruutunäyttöön tulee kielen asetusnäyttö.

KIELEN ASETUS	
NÄYTTÖ:	ENGLANTI
VALIKKO:	ENGLANTI
AUDIO:	A RANSKA
TEKSTITYS:	ESPANJA
	PORTUGALI

## 5 Valitse kieli $\uparrow/\downarrow$ -painikkeilla.

Järjestelmä näyttää valikon ja tekstityksen valitulla kielellä.

### Huomautus

- Eri alueilla voi valita eri kieliä.

## 6 Paina ENTER-painiketta.

Esiin tulee liitettävän television kuvasuhteen asetusnäyttö.

NÄYTTÖASETUKSET	
TV-TYYPPI:	16:9
NÄYTÖNSÄÄSTÄJÄ:	16:9
TAUSTA:	4:3 LETTER BOX
LINE:	4:3 PAN SCAN
4:3-LÄHTÖ:	TAYSII

## 7 Valitse televisiota vastaava asetus $\uparrow/\downarrow$ -painikkeilla.

■ **Normaali 4:3-kuvasuhteen televisio**  
[4:3 LETTER BOX] tai [4:3 PAN SCAN]  
(sivu 81)

■ **Laajakuvatelevisio tai normaali 4:3-kuvasuhteen televisio laajakuvatilassa**  
[16:9] (sivu 81)

## 8 Paina ENTER-painiketta.

Esiin tulee asetusnäyttö, jossa voi valita, missä muodossa videosaalaus siirretään järjestelmän takapaneelissa olevasta EURO AV  $\rightarrow$  OUTPUT (TO TV) -liitännästä.

NÄYTTÖASETUKSET	
TV-TYYPPI:	16:9
NÄYTÖNSÄÄSTÄJÄ:	KÄYTOSSÄ
TAUSTA:	KANSIKUVA
LINE:	VIDEO
4:3-LÄHTÖ:	VIDEO
	RGB

## 9 Valitse videosaalaus siirtomuoto $\uparrow/\downarrow$ -painikkeilla.

- [VIDEO]: videosaalaus.
- [RGB]: RGB-saalaus.

### Huomautus

- Jos televisio ei hyväksy RGB-saalaus, television kuvaruudussa ei näy mitään kuvaa vaikka valitset [RGB]-vaihtoehdon. Katso television käyttöohjetta.

## 10 Paina ENTER-painiketta.

Esiin tulee kaiuttimien etäisyyden valintanäyttö.

## 11 Valitse etukaiuttimien etäisyys kuuntelijan sijainnista $\uparrow/\downarrow$ -painikkeilla ja paina ENTER-painiketta.

Asetus voi olla 1,0 - 7,0 metriä.

KAIUTINASETUKSET	
KOKO:	
ETÄISYYS:	
TASO(ETUKAIUTTIMET):	
TASO(SURROUND):	
TESTIÄÄNI:	EI KÄYT.
ETUKAIUTTIMET:	3.0m
KESKIKAIUTIN:	3.0m
SURROUND:	3.0m

## 12 Valitse keskikaiuttimen etäisyys kuuntelijan sijainnista $\uparrow/\downarrow$ -painikkeilla ja paina ENTER-painiketta.

Asetus voi olla 0,0 - 7,0 metriä.

KAIUTINASETUKSET	
KOKO:	
ETÄISYYS:	
TASO(ETUKAIUTTIMET):	
TASO(SURROUND):	
TESTIÄÄNI:	EI KÄYT.
ETUKAIUTTIMET:	3.0m
KESKIKAIUTIN:	3.0m
SURROUND:	3.0m

### Huomautus

- Asetusalue vaihtelee etukaiuttinasetuksen mukaan.

## 13 Valitse surround-kaiuttimen etäisyys kuuntelijan sijainnista $\uparrow/\downarrow$ -painikkeilla.

Asetus voi olla 0,0 - 7,0 metriä.



KAIUTINASETUKSET	
KOKO:	
ETÄISYYS:	
TASO(ETUKAIUTTIMET):	
TASO(SURROUND):	
TESTIÄÄNI: EI KÄYT.	
ETUKAIUTTIMET:	3.0m
KESKIKAIUTIN:	3.0m
SURROUND:	3.0m

#### Huomautus

- Asetusalue vaihtelee etukaiutinasetuksen mukaan.

## 14 Paina ENTER-painiketta.

Pika-asennus on tehty. Kaikki liitännät ja asetukset on tehty.

## Poistuminen pika-asennuksesta

Paina DISPLAY -painiketta missä tahansa vaiheessa.

#### Huomautus

- Jos haluat muuttaa jotakin asetusta, katso "Asetusnäytön käyttäminen" (sivu 79).

## Pika-asennusnäyttöön siirtyminen

### 1 Paina DISPLAY -painiketta, kun järjestelmä on pysäytystilassa.

Esiin tulee ohjausvalikko.

### 2 Valitse [ASETUKSET] -painikkeilla ja paina sitten ENTER-painiketta.

Esiin tulee [ASETUKSET]-valikko.

1 2 (27)	
1 8 (34)	DVD VIDEO
:	:
PIKA	
PIKA	
MUKAUTETTU	
NOLLAUS	

### 3 Valitse [PIKA] -painikkeilla ja paina ENTER-painiketta.

Esiin tulee pika-asennusnäyttö.

## Kaiuttimien asettelu

### Kaiuttimien paikkojen valitseminen

Lisäbassokaiutinta lukuun ottamatta kaikkien kaiuttimien tulisi olla yhtä kaukana kuuntelupaikasta (A), jotta tilaääntoisto olisi paras mahdollinen.

Tätä järjestelmää käytettäessä keskikaiuttimen voi kuitenkin sijoittaa jopa 1,6 metriä lähemmäs (B) ja surround-kaiuttimet jopa 5,0 metriä lähemmäs (C) kuuntelupaikkaa.

Etukaiuttimet voi sijoittaa 1,0 - 7,0 metrin (A) etäisyydelle kuuntelupaikasta.

Sijoita kaiuttimet seuraavan kuvan mukaisesti.

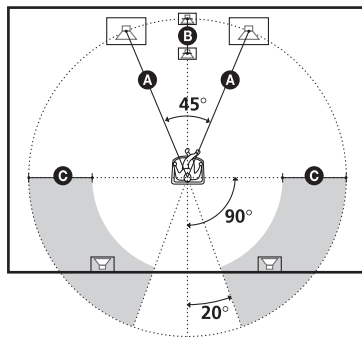

#### Huomautus

- Älä sijoita keskikaiutinta ja surround-kaiuttimia etukaiuttimia kauemmas kuuntelupaikasta.

### Jos lähellä olevassa televisioruudussa on värivirheitä

Etu- ja keskikaiuttimet ja lisäbassokaiutin on suojattu magneettisesti, jotta ne voi asentaa television lähelle. Värivirheitä voi silti esiintyä tiettytyyppisissä televisioissa. Koska surround-kaiuttimia ei ole suojattu magneettisesti, ne kannattaa asettaa hieman kauemmaksi televisiosta.

### Jos värivirheitä esiintyy...

Katkaise televisiosta virta, odota 15–30 minuuttia ja kytke virta takaisin.

## **Jos värivirheitä esiintyy edelleen...**

Aseta kaiutin kauemmaksi televisiosta.

## **Jos ääni on liian kova**

Siirrä kaiuttimia tai pienennä järjestelmän äänenvoimakkuutta.

## Levyjen toistaminen

# Levyjen toistaminen

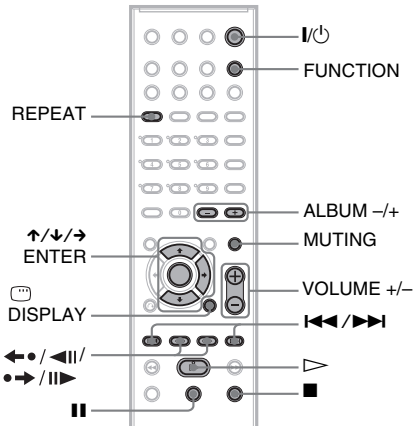
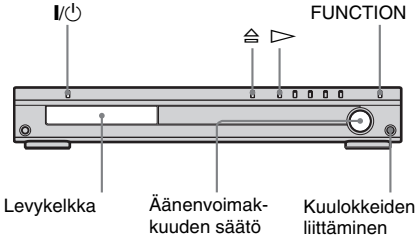

Joidenkin DVD VIDEO- tai VIDEO CD -levyjen kohdalla toiminnoissa voi olla eroja tai rajoituksia.

Katso lisätietoja levyn mukana tulleista käyttöohjeista.

### 1 Kytke televisioon virta.

### 2 Valitse televisiosta tätä järjestelmää vastaava tuloliitäntä.

### 3 Paina I/Power-painiketta.

Järjestelmään kytkeytyy virta.

Jos järjestelmän tila-asetuksena ei ole "DVD", valitse "DVD" painamalla FUNCTION-painiketta.

### 4 Paina -painiketta.

### 5 Aseta levy laitteeseen.

Aseta levykelkkaan yksi levy ja paina -painiketta.

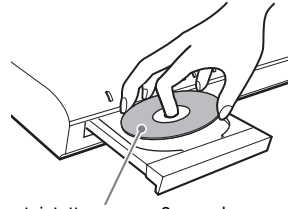

Jos toistettavana on 8 cm:n levy, aseta se levykelkan sisimpään kehään. Varmista, että levy ei ole vinossa.

#### Huomaus

- Älä paina levykelkkaa väkisin kiinni sormella, sillä tämä voi aiheuttaa vikatilanteen.
- Älä aseta kelkkaan useampaa kuin kaksi levyä.

### 6 Paina -painiketta.

Laitte aloittaa toiston (normaalin toiston). Säädä laitteen äänenvoimakkuus.

#### Vinkki

- Television kuvaruutuun tulee valikko, jos levyllä on määritetty niin. Voit toistaa levyä vuorovaikutteisesti noudattamalla valikossa näkyviä ohjeita. (DVD: sivu 40), (VIDEO CD: sivu 42).

## Virransäästö valmiustilassa

Paina I/Power-painiketta, kun järjestelmä käynnistyy. Voit poistua valmiustilasta painamalla kerran I/Power-painiketta.

## Lisätoiminnot

Toiminto	Paina
Pysäytys	■
Tauko	
Toiston jatkaminen tauon jälkeen	tai ▷
Siirtyminen seuraavaan jaksoon, raitaan tai kohtaukseen	▶▶ (ei JPEG)
Paluu edelliseen jaksoon, raitaan tai kohtaukseen	◀◀ (ei JPEG)

Toiminto	Paina
Äänen mykistäminen	MUTING. Voit peruuttaa mykistykseen painamalla painiketta uudelleen tai säätämällä äänenvoimakkuutta painikkeella VOLUME +.
Toiston lopetus ja levyn poisto	⏏
Edellisen kohtauksen uudelleentoisto* <sup>1</sup>	◀• / ◀◀ (välitön uudelleentoisto) toiston aikana.
Nykyisen kohtauksen hetkellinen pikasiirto eteenpäin* <sup>2</sup>	•➔ / ▶▶ (välitön siirto eteenpäin) toiston aikana.
Siirtyminen seuraavaan tai edelliseen albumiin* <sup>3</sup>	ALBUM + tai – toiston aikana.

\*1 Vain DVD VIDEO, DVD-RW tai DVD-R.  
Painiketta voi käyttää DivX-videotiedostoja lukuun ottamatta.

\*2 Vain DVD VIDEO, DVD-RW, DVD-R tai DVD+RW. Painiketta voi käyttää DivX-videotiedostoja lukuun ottamatta.

\*3 Vain DATA CD tai DATA DVD.

#### Huomautus

• Jos järjestelmässä ei ole levyä, etupaneelin näytössä näkyy ”NO DISC”.

#### Vinkki

- Välitön uudelleentoisto on hyödyllinen ominaisuus, jos haluat katsoa kohtauksen tai vuoropuhelun, joka on jostain syystä jäänyt katsomatta.
- Välitön siirtyminen eteenpäin on hyödyllinen ominaisuus, jos haluat ohittaa epämieluisan kohtauksen.
- Välitöntä uudelleentoistoa tai välitöntä siirtymistä eteenpäin ei ehkä voi käyttää kaikissa kohtauksissa.

## Levyn toiston jatkaminen keskeytykskohdasta (toiston jatkaminen)

Kun pysäytät levyn, järjestelmä tallentaa muistiin kohdan, jossa painoit ■-painiketta ja etupaneelin näytössä näkyy ”RESUME”. Jos et poista levyä, toiston jatkamistoiminto toimii, vaikka siirät järjestelmän valmiustilaan painamalla I/O-painiketta.

## 1 Kun levyä toistetaan, voit keskeyttää toiston painamalla ■-painiketta.

Etupaneelin näyttöön tulee teksti ”RESUME”. Tämä tarkoittaa, että voit jatkaa levyn toistamista kohdasta, jossa pysäytit sen.

Jos ”RESUME”-teksti ei tule näyttöön, toiston jatkamistoiminto ei ole käytettävissä.

## 2 Paina ▷-painiketta.

Laite aloittaa toiston kohdasta, jossa pysäytit levyn vaiheessa 1.

#### Huomautus

- Jos [MUKAUTETUT ASETUKSET] -näytössä on valittu [MONILEVY TOISTONJTK] -asetukselle vaihtoehto [EI KÄYT.] (sivu 83), jatkamiskohta nollautuu, kun vaihdat toimintoa FUNCTION-painikkeella.
- Toiston jatkamiskohta voi nollautua, jos
  - vaihdat toistotilaa.
  - muutat asetusnäytön asetuksia.
  - vaihdat toiminnon FUNCTION-painikkeella.
  - irrotat virtajohdon.
- Jos käytössä on VR-tilassa oleva DVD-RW-levy, Super Audio CD -levy, DATA CD -levy tai DATA DVD -levy, järjestelmä muistaa toiston jatkamiskohdan.
  - Jatkamiskohta nollautuu, jos
    - poistat levyn.
    - järjestelmä siirtyy valmiustilaan (vain DATA CD tai DATA DVD).
- Toiston jatkamistoiminto ei toimi ohjelmoidun toiston tai satunnaistoiston aikana.
- Tämä toiminto ei ehkä toimi kaikkien levyjen kohdalla.
- Keskeytykskohta voi olla sellainen, että levyn toisto ei jatku täsmälleen samasta paikasta.

#### Vinkki

- Jos haluat jatkaa toistoa levyn alusta, paina kahdesti ■-painiketta ja sitten ▷-painiketta.

## Aiemmin käytössä olleen levyn toistaminen toiston jatkamistoiminnon avulla (monilevyinen toiston jatkaminen)

### (vain DVD VIDEO tai VIDEO CD)

Tämä järjestelmä tallentaa muistiin jopa 40 levyn pysäytyskohdat ja jatkaa toistoa, kun

asetat seuraavan kerran saman levyyn järjestelmään. Jos tallennat 41. levyin toiston jatkamiskohdan, järjestelmä poistaa ensimmäisen levyin toiston jatkamiskohdan. Tämä toiminto otetaan käyttöön valitsemalla [MUKAUTETUT ASETUKSET] -näytössä [MONILEVY TOISTONJTK] -asetukselle vaihtoehto [KÄYTÖSSÄ]. Lisätietoja on kohdassa "[MONILEVY TOISTONJTK] (vain DVD VIDEO- tai VIDEO CD -levy)" (sivu 83).

**Huomaus**

- Jos [MUKAUTETUT ASETUKSET] -näytössä on valittu [MONILEVY TOISTONJTK] -asetukselle vaihtoehto [KÄYTÖSSÄ] (sivu 83) ja toistat esimerkiksi tallennetun DVD-RW-levyin, järjestelmä voi toistaa muita tallennettuja levyjä samasta jatkamiskohdasta. Jos haluat aloittaa toiston alusta, paina **■**-painiketta kahdesti ja paina sitten **▷**-painiketta.

## Oman ohjelman luominen (ohjelmoitu toisto) (vain VIDEO CD, Super Audio CD tai CD)

Voit toistaa levyin sisältöä haluamassasi järjestyksessä luomalla oman ohjelman, jossa levyin raidat on järjestetty uudelleen. Voit ohjelmoida enintään 99 raidata.

### 1 Paina **☺** DISPLAY -painiketta.

Esiin tulee ohjausvalikko.

### 2 Valitse **⏮** [OHJELMOITU] **⏭**-painikkeilla ja paina ENTER-painiketta.

Esiin tulee [OHJELMOITU]-valikko.

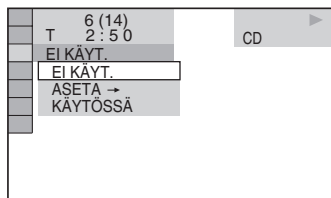

### 3 Valitse [ASETA →] **⏮**/**⏭**-painikkeilla ja paina ENTER-painiketta.

Näytössä näkyy [RAITA], kun toistettavana on VIDEO CD-, Super Audio CD- tai CD-levy.

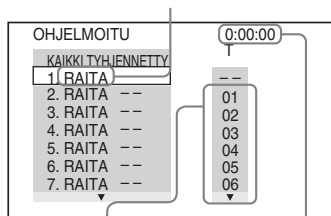

Levyille tallennetut raidat

Ohjelmoitujen raitojen kokonaisu aika

### 4 Paina **→**-painiketta.

Kohdistin siirtyy raitariville [T] (kohtaan [01] tässä tapauksessa).

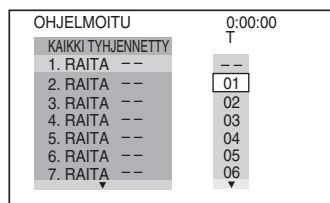

### 5 Valitse ohjelmoitava raita.

Valitse esimerkiksi raita [02].

Valitse vaihtoehto [02] kohdasta [T] painamalla **↑**/**↓**-painikkeita ja paina ENTER-painiketta. Raidan numero voi näkyä 3-numeroisena, jos kyseessä on Super Audio CD -levy.

Valittu raita

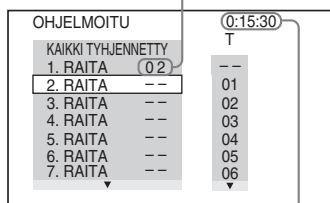

Ohjelmoitujen raitojen kokonaisu aika

### 6 Voit ohjelmoida muita raidoja toistamalla vaiheet 4 - 5.

Ohjelmoituid raidat näkyvät valitussa järjestyksessä.

## 7 Aloita ohjelmoitu toisto painamalla ▷-painiketta.

Ohjelmoitu toisto alkaa.

Kun ohjelmoitu toisto loppuu, voit aloittaa saman ohjelman uudelleen painamalla ▷-painiketta.

## Paluu normaaliin toistotilaan

Paina CLEAR-painiketta tai valitse [EI KÄYT.] vaiheessa 2. Voit toistaa saman ohjelman uudelleen valitsemalla [KÄYTÖSSÄ] vaiheessa 3 ja painamalla ENTER-painiketta.

## Ohjausvalikon poisto käytöstä

Paina ☺ DISPLAY -painiketta toistuvasti, kunnes ohjausvalikko on poistettu käytöstä.

## Ohjelman muuttaminen tai peruuttaminen

- 1 Tee kohdassa "Oman ohjelman luominen (ohjelmoitu toisto)" mainitut vaiheet 1 - 3.
- 2 Valitse muutettavan tai peruutettavan raidan ohjelmanumero ↑/↓-painikkeilla. Jos haluat poistaa raidan ohjelmasta, paina CLEAR-painiketta.
- 3 Tee ohjelmointi uudelleen vaiheessa 5 kuvatulla tavalla. Voit peruuttaa ohjelman valitsemalla vaihtoehdon [-] kohdasta [T] ja painamalla sitten ENTER-painiketta.

## Kaikkien ohjelmoitujen raitojen peruuttaminen

- 1 Tee kohdassa "Oman ohjelman luominen (ohjelmoitu toisto)" mainitut vaiheet 1 - 3.
- 2 Paina ↑-painiketta ja valitse [KAIKKI TYHJENNETTY].
- 3 Paina ENTER-painiketta.

### Vinkki

- Voit toistaa ohjelmoituja raitoja satunnaisesti tai toistuvasti. Tee ohjelmoidun toiston aikana satunnaistoiston (sivu 38) tai toistuvan toiston (sivu 39) vaiheet.

### Huomautus

- Tätä toimintoa ei voi käyttää PBC-toiminnoilla varustettujen VIDEO CD- ja Super VCD -levyjen kanssa.

## Toisto satunnaisessa järjestyksessä (satunnaistoisto) (vain VIDEO CD, Super Audio CD tai CD)

Voit määrittää, että järjestelmä toistaa raitoja "satunnaisesti". Kun käytät tätä toimintoa uudelleen, "satunnaistoiston" järjestys voi olla uusi.

## 1 Paina ☺ DISPLAY -painiketta toiston aikana.

Esiin tulee ohjausvalikko.

## 2 Valitse [SATUNNAIS] ↑/↓-painikkeilla ja paina sitten ENTER-painiketta.

Esiin tulee [SATUNNAIS]-valikko.

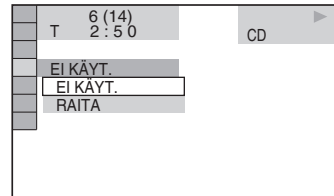

## 3 Valitse haluamasi vaihtoehto ↑x-painikkeilla.

■ Toistettaessa VIDEO CD-, Super Audio CD- tai CD-levyä

- [RAITA]: levyn raitojen satunnaistoisto.

■ Ohjelmoitu toisto aktiivinen

- [KÄYTÖSSÄ]: ohjelmoidun toiston raitojen satunnaistoisto.

## 4 Paina ENTER-painiketta.

Satunnaistoisto alkaa.

## Paluu normaaliin toistotilaan

Paina CLEAR-painiketta tai valitse [EI KÄYT.] vaiheessa 2.

## Ohjausvalikon poisto käytöstä

Paina ☺ DISPLAY -painiketta toistuvasti, kunnes ohjausvalikko on poistettu käytöstä.

**Vinkki**

- Voit määrittää satunnaistoiston, kun laite on pysäytetty. Valitse [SATUNNAIS]-vaihtoehto ja paina sitten ▷-painiketta. Satunnaistoisto alkaa.

**Huomautus**

- Tätä toimintoa ei voi käyttää PBC-toiminnoilla varustettujen VIDEO CD- ja Super VCD -levyjen kanssa.

## Toisto jatkuvasti (toistuva toisto)

Voit toistaa kaikki levyllä olevat nimikkeet, raidat tai albumit tai toistaa jotakin tiettyä nimikettä, jaksoa, raitaa tai albumia. Voit käyttää satunnaistoiston tai ohjelmoidun toiston yhdistelmää.

### 1 Paina DISPLAY -painiketta toiston aikana.

Esiin tulee ohjausvalikko.

### 2 Valitse [TOISTUVA] painamalla ↑/↓-painikkeita ja paina sitten ENTER-painiketta.

[TOISTUVA]-valikon vaihtoehdot tulevat näkyviin.

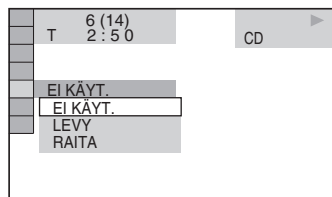

### 3 Valitse haluamasi vaihtoehto painamalla ↑/↓-painikkeita.

Oletusasetus näkyy alleviivattuna.

#### ■ Toistettaessa DVD VIDEO- tai DVD-RW-levyä

- [EI KÄYT.]: toistuva toisto ei ole käytössä.
- [LEVY]: kaikkia levyn nimikkeitä toistetaan toistuvasti.
- [NIMIKE]: kulloistakin levyn nimikettä toistetaan toistuvasti.
- [JAKSO]: kulloistakin jaksoa toistetaan toistuvasti.

#### ■ Toistettaessa VIDEO CD-, Super Audio CD- tai CD-levyä

- [EI KÄYT.]: toistuva toisto ei ole käytössä.
- [LEVY]: kaikkia levyn nimikkeitä toistetaan toistuvasti.
- [RAITA]: kulloistakin raitaa toistetaan toistuvasti.

#### ■ Toistettaessa DATA CD- tai DATA DVD -levyä

- [EI KÄYT.]: toistuva toisto ei ole käytössä.
- [LEVY]: kaikkia levyn albumeita toistetaan toistuvasti.
- [ALBUMI]: kulloistakin albumia toistetaan toistuvasti.
- [RAITA] (vain MP3-ääniraidat): kulloistakin raitaa toistetaan toistuvasti.
- [TIEDOSTO] (vain DivX-videotiedostot): kulloistakin tiedostoa toistetaan toistuvasti.

### 4 Paina ENTER-painiketta.

Vaihtoehto valitaan.

Voit palata normaaliin toistoon painamalla CLEAR-painiketta tai valitsemalla vaihtoehdon [EI KÄYT.] vaiheessa 2.

## Ohjausvalikon poisto käytöstä

Paina  DISPLAY -painiketta toistuvasti, kunnes ohjausvalikko on poistettu käytöstä.

**Vinkki**

- Voit määrittää toistuvan toiston, kun laite on pysäytetty. Valitse [TOISTUVA]-vaihtoehto ja paina sitten ▷-painiketta. Toistuva toisto alkaa.
- Voit nopeasti tarkastaa [TOISTUVA]-tilan painamalla REPEAT-painiketta. Aina kun painat REPEAT-painiketta, [TOISTUVA]-vaihtoehto muuttuu.

**Huomautus**

- Tätä toimintoa ei voi käyttää PBC-toiminnoilla varustettujen VIDEO CD- ja Super VCD -levyjen kanssa.
- Jos toistettavana on DATA CD -levy, jolla on MP3-ääniraita ja JPEG-kuvatiedostoja ja jos niiden toisto aika ei ole sama, ääni ei ole tahdistettu kuvaan.
- Kun [TILA (MP3, JPEG)] -asetuksena on [KUVA (JPEG)] (sivu 47), et voi valita [RAITA]-vaihtoehtoa.

# DVD-levyn valikon käyttäminen

## DVD-V

DVD-levy on jaettu useisiin kuva- ja musiikkiosuuksiin. Näitä osuuksia kutsutaan ”nimikkeiksi”. Kun toistat DVD-levyä, jolla on useita nimikkeitä, voit valita haluamasi nimikkeen TOP MENU -painikkeella. Kun toistat DVD-levyä, jolta voi valita esimerkiksi tekstityskielen ja puhutun kielen, voit tehdä nämä valinnat MENU-painikkeella.

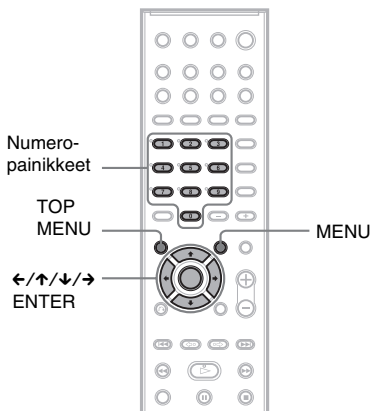

### 1 Paina TOP MENU- tai MENU-painiketta.

Levyn valikko tulee television kuvaruutuun.

Valikon vaihtoehdot vaihtelevat levyn mukaan.

### 2 Valitse toistettava tai muutettava kohta $\leftarrow/\uparrow/\downarrow/\rightarrow$ -painikkeilla tai numeropainikkeilla.

### 3 Paina ENTER-painiketta.

# [ORIGINAL]- tai [PLAY LIST] -vaihtoehdon valinta DVD- RW-levyllä

## DVD-RW

Joillakin DVD-RW-levyllä on VR (Video Recording) -tilassa kahdenlaisia toistettavia nimikkeitä: alkuperäisiä tallennettuja nimikkeitä ([ORIGINAL]) ja tallentavalla DVD-toistimella luotuja muokattavia nimikkeitä ([PLAY LIST]). Voit valita toistettavan nimikkeen tyyпин.

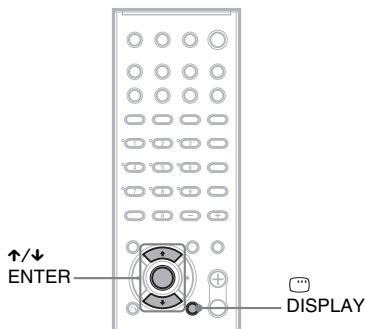

### 1 Paina $\text{DISPLAY}$ -painiketta, kun järjestelmä on pysäytystilassa.

Esiin tulee ohjausvalikko.

### 2 Valitse $\leftarrow/\rightarrow$ [ORIGINAL/PLAY LIST] painamalla $\uparrow/\downarrow$ -painikkeita ja paina sitten ENTER-painiketta.

Esiin tulee [ORIGINAL/PLAY LIST] -valikko.

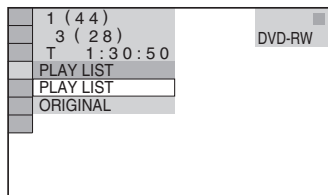

### 3 Valitse haluamasi asetus $\uparrow/\downarrow$ -painikkeilla.

- [PLAY LIST]: [ORIGINAL]-nimikkeistä muokattavaksi luotujen nimikkeiden toisto.



- [ORIGINAL]: alkuperäisten nimikkeiden toisto.

#### 4 Paina ENTER-painiketta.

## Toistoalueen valitseminen Super Audio CD -levyä varten

Super Audio CD

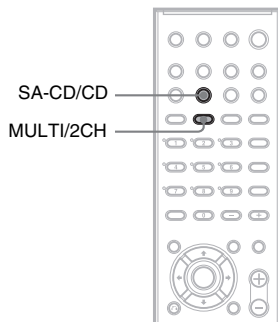

## Toistoalueen valitseminen 2-kanavaista ja monikanavaista Super Audio CD -levyä varten

Joissakin Super Audio CD -levyissä on 2-kanavainen toistoalue ja monikanavainen toistoalue. Voit valita kuunneltavan toistoalueen.

### 1 Paina MULTI/2CH-painiketta, kun järjestelmä on pysäytystilassa.

Esiin tulee seuraava näyttö.

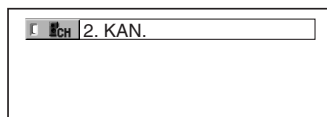

### 2 Valitse vaihtoehto painamalla toistuvasti MONI/2CH-painiketta.

- [MONI]: monikanavaisen toistoalueen toisto.
- [2. KAN.]: 2-kanavaisen toistoalueen toisto.

Etupaneelin näytössä näkyy ”MULTI”, kun monikanavaista toistoaluetta toistetaan.

#### Huomautus

- Toistoaluetta ei voi vaihtaa toiston aikana.

## Toistokerroksen valitseminen Super Audio CD -hybridilevyä toistettaessa

Joissakin Super Audio CD -levyissä on HD- ja CD-kerros. Voit valita kuunneltavan toistokerroksen.

### Paina SA-CD/CD-painiketta, kun järjestelmä on pysäytystilassa.

Painikkeella voi vuorotella HD-kerroksen ja CD-kerroksen välillä. Toistettaessa CD-levyä etupaneelin näytössä näkyy ”CD”.

#### Huomautus

- Super Audio CD -levyistä on lisätietoja sivulla 8.
- Kukin toistotilatoiminto toimii vain valitussa kerroksessa tai toistoalueessa.
- Toistokerrosta ei voi vaihtaa toiston aikana.
- Kun valitset CD-kerroksen, et voi vaihtaa toistoaluetta painamalla MULTI/2CH-painiketta.

## PBC-toimintoja sisältävien VIDEO CD -levyjen toistaminen (versio 2.0)

### (PBC-toisto)

#### VIDEO CD

PBC-toimintojen avulla voit käyttää esimerkiksi yksinkertaisia vuorovaikutteisia toimintoja ja hakutoimintoja.

PBC-toimintojen ansiosta voit toistaa VIDEO CD -levyjä vuorovaikutteisesti kuvaruudussa näkyvän valikon avulla.

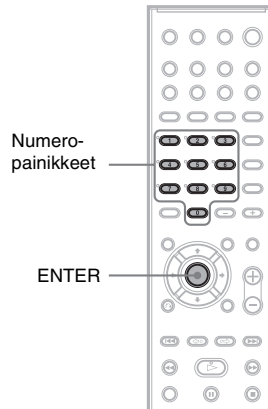

- 1 Aloita PBC-toiminnoilla varustetun VIDEO CD -levyn toisto.**  
Näkyviin tulee valikko.
- 2 Valitse haluamasi vaihtoehdon numero numeropainikkeilla.**
- 3 Paina ENTER-painiketta.**
- 4 Noudata valikossa näkyviä ohjeita, jotka koskevat vuorovaikutteisten toimintojen käyttöä.**

Noudata levyn käyttöohjetta, koska VIDEO CD -levyjen käyttötavat vaihtelevat.

### Palaaminen valikkoon

Paina  RETURN -painiketta.

**Huomautus**

- Kaikkien VIDEO CD -levyjen kohdalla vaiheessa 1 ei näy valikkoa.
- Joidenkin VIDEO CD -levyjen käyttöohjeissa voi vaiheessa 3 olevaa ilmausta [Paina ENTER-painiketta] vastata ilmaus [Paina SELECT-painiketta]. Paina tällöin ▷-painiketta.

**Vinkki**

- Jos haluat toistaa levyä käyttämättä PBC-toimintoja, valitse raita ◀◀/▶▶-painikkeilla tai numeropainikkeilla laitteen ollessa pysäytettynä ja paina sitten ▷- tai ENTER-painiketta. [Soitto ilman PBC-toimintoa] -ilmoitus tulee television kuvaruutuun, ja järjestelmä aloittaa normaalin toiston. Et voi näyttää pysäytyskuvia, kuten valikkoa. Voit palata PBC-toistoon painamalla kahdesti ■-painiketta ja painamalla sitten ▷-painiketta.

## Tietoja MP3-ääniraidoista ja JPEG-kuvatiedostoista

**DATA-CD**

### Mitä ovat MP3 ja JPEG?

MP3 on ISO/MPEG-määrittysten mukainen äänenpakkaustekniikka. JPEG on kuvanpakkaustekniikka.

### Järjestelmässä käytettävät levyt

Voit toistaa MP3 (MPEG1 Audio Layer 3)- ja JPEG-muotoon tallennettuja DATA CD -levyjä (CD-ROM, CD-R tai CD-RW). Levyjen tallennusmuodon on kuitenkin oltava ISO 9660 Level 1:n, Level 2:n tai Joliet-muodon mukainen, jotta järjestelmä tunnistaa raidat (tai tiedostot). Voit toistaa myös Multi Session -tilassa tallennettuja levyjä. Tallennusmuodoista on lisätietoja CD-R- tai CD-RW-aseman ja tallennusohjelmiston (ei vakiovaruste) käyttöohjeissa.

### Tietoja Multi Session -levyistä

Jos ensimmäisessä istunnossa on tallennettu MP3-ääniraitoja tai JPEG-kuvatiedostoja, järjestelmä toistaa myös muissa istunnoissa tallennetut MP3-ääniraidat tai JPEG-kuvatiedostot. Jos ensimmäisessä istunnossa on tallennettu ääniraitoja ja kuvia ääni-CD- tai video-CD-muotoon, laite toistaa vain ensimmäisessä istunnossa tallennetut tiedot.

**Huomautus**

- Järjestelmä ei ehkä toista joitakin Packet Write -muotoon tallennettuja DATA CD -levyjä. Tallennettuja JPEG-kuvia ei voi tällöin katsella.

### Järjestelmän toistamat MP3-ääniraidat ja JPEG-kuvatiedostot

Järjestelmällä voi toistaa MP3-ääniraitoja tai JPEG-kuvatiedostoja,

- joiden tunniste on ”.MP3” (MP3-ääniraita) tai ”.JPG”/”.JPEG” (JPEG-kuvatiedosto)
- jotka ovat DCF\*-kuvatiedostomuodossa
- \* ”Design rule for Camera File system”: JEITA (Japan Electronics and Information Technology Industries Association) -organisaation määrittämät digitaalikalameroiden kuvastandardit.

#### Huomautus

- Järjestelmä toistaa kaikki tiedostot, joiden tunniste on ”.MP3”, ”.JPG” tai ”.JPEG”, vaikka tiedostot eivät olisikaan MP3- tai JPEG-muodossa. Tällaisten tiedostojen toisto voi kuitenkin vahingoittaa kaiuttimia.
- Tällä järjestelmällä ei voi toistaa MP3PRO-muodossa olevaa ääntä.

## MP3-ääniraitojen tai JPEG-kuvatiedostojen toistojärjestys

DATA CD -levylle tallennettujen MP3-ääniraitojen ja JPEG-kuvatiedostojen toistojärjestys on seuraava:

#### Levyn sisällön rakenne

Puu 1    Puu 2    Puu 3    Puu 4    Puu 5

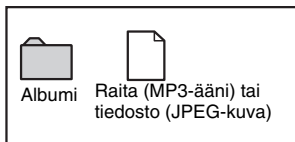
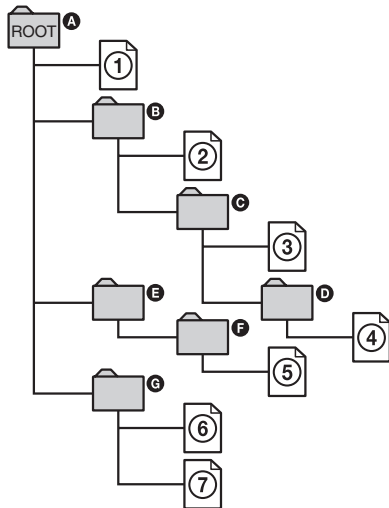

Kun asetat järjestelmään DATA CD -levyn ja painat  $\triangleright$ -painiketta, järjestelmä toistaa numeroidut raidat (tai tiedostot) peräkkäin järjestyksessä ① - ⑦. Kaikki valitussa albumissa mahdollisesti olevat alialbumit ja raidat (tiedostot) ovat ensisijaisia saman puun seuraavaan albumiin verrattuina. (Esimerkki: **C** sisältää **D**:n, joten **4** toistetaan ennen **5**:tä.)

Kun painat MENU-painiketta ja albumien nimien luettelo tulee näkyviin (sivu 45), laite järjestää albumien nimet seuraavaan järjestykseen:

**A** → **B** → **C** → **D** → **F** → **G**. Albumit, joissa ei ole raitoja (tai tiedostoja) (kuten albumi **E**), eivät näy luettelossa.

#### Vinkki

- Jos lisää tallennuksen yhteydessä raitojen tai tiedostojen nimen alkuun numeroita (esimerkiksi 01, 02 tai 03), raidat ja tiedostot toistetaan tässä järjestyksessä.
- Koska useita puita sisältävän levyn toiston aloittaminen kestää tavallista kauemmin, albumeihin kannattaa luoda enintään kaksi puuta.

#### Huomautus

- Toistojärjestys voi poiketa edellä esitetystä sen mukaan, mitä DATA CD -tiedostojen luonnissa käytetyssä ohjelmassa on määritetty.
- Edellä esitetty toistojärjestys ei ehkä toteudu, jos levyllä on yli 200 albumia ja kussakin albumissa yli 300 tiedostoa.
- Järjestelmä tunnistaa enintään 200 albumia (järjestelmä laskee mukaan kaikki albumit, vaikka niissä ei olisikaan MP3-ääniraitoja tai JPEG-kuvatiedostoja). Järjestelmä ei toista ensimmäisten 200 albumin jälkeen tulevia albumeja.
- Toistossa voi olla viive, kun järjestelmä siirtyy seuraavaan albumiin.
- Joitakin JPEG-tiedostoja ei voi toistaa.

# MP3-ääniraitoja ja JPEG-kuvatiedostoja sisältävien DATA CD -levyjen toistaminen

## DATA-CD

Tällä järjestelmällä voi toistaa DATA CD -levyille (CD-ROM, CD-R tai CD-RW) tallennettuja MP3-ääniraitoja ja JPEG-kuvatiedostoja.

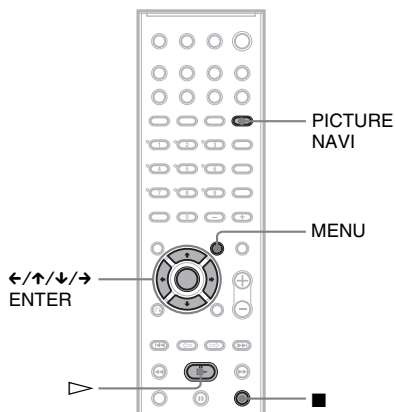

## Vinkki

- Voit katsella levyn tietoja MP3-ääniraitojen ja JPEG-kuvatiedostojen toiston aikana (sivu 56).
- Voit valita toistuvan toiston MP3-ääniraitojen ja JPEG-kuvatiedostojen toiston aikana (sivu 39) ja [AUDIO]-vaihtoehdon MP3-ääniraidan toiston aikana (sivu 60).

## Albumin valitseminen

- 1 Aseta järjestelmään DATA CD -levy.**  
DATA CD -levylle tallennettujen albumien luettelo tulee näkyviin. Kun albumia toistetaan, sen nimi näkyy varjostettuna. Voit ottaa albumiluettelon käyttöön tai poistaa sen käytöstä painamalla MENU-painiketta.



- 2 Valitse haluamasi albumi ↑/↓-painikkeilla ja paina ▷-painiketta.**

Järjestelmä aloittaa valitun albumin toiston.

## Toiston pysäyttäminen

Paina ■-painiketta.

## Seuraavan tai edellisen MP3-ääniraidan toistaminen

Paina ◀◀/▶▶-painiketta. Huomaa, että voit valita seuraavan albumin painamalla ▶▶-painiketta uudelleen edellisen albumin viimeisen raidan jälkeen. Et voi kuitenkaan palata edelliseen albumiin painamalla ◀◀-painiketta. Voit palata edelliseen albumiin valitsemalla sen albumiluettelosta.

## Seuraavan tai edellisen JPEG-kuvatiedoston toistaminen

Paina ◀/→-painikkeita, kun ohjausvalikko ei ole näkyviissä. Huomaa, että voit valita seuraavan albumin painamalla →-painiketta uudelleen edellisen albumin viimeisen kuvan jälkeen. Et voi kuitenkaan palata edelliseen albumiin painamalla ◀-painiketta. Voit palata edelliseen albumiin valitsemalla sen albumiluettelosta.

## Näytön sulkeminen

Paina MENU-painiketta.

## MP3-ääniraidan valitseminen

- 1 Aseta järjestelmään DATA CD -levy.**  
DATA CD -levylle tallennetut albumit tulevat näkyviin. Kun albumia toistetaan, sen nimi näkyy varjostettuna.
- 2 Valitse albumi ↑/↓-painikkeilla ja paina sitten ENTER-painiketta.**

Albumin sisältämien raitojen luettelo tulee näkyviin.

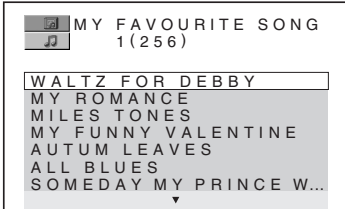

### 3 Valitse raita $\uparrow/\downarrow$ -painikkeilla ja paina sitten ENTER-painiketta.

Valitsemasi raidan toisto alkaa. Voit poistaa raitaluettelon käytöstä painamalla MENU-painiketta. Kun painat MENU-painiketta uudelleen, esiin tulee albumiluettelo.

### Toiston pysäyttäminen

Paina ■-painiketta.

### Seuraavan tai edellisen MP3-ääniraidan toistaminen

Paina  $\lll/\ggg$ -painiketta. Huomaa, että voit valita seuraavan albumin painamalla  $\ggg$ -painiketta uudelleen edellisen albumin viimeisen raidan jälkeen. Et voi kuitenkaan palata edelliseen albumiin painamalla  $\lll$ -painiketta. Voit palata edelliseen albumiin valitsemalla sen albumiluettelosta.

### Palaaminen edelliseen näyttöön

Paina  $\curvearrowright$  RETURN -painiketta.

### Näytön sulkeminen

Paina MENU-painiketta.

## JPEG-kuvatiedoston valitseminen

### 1 Aseta järjestelmään DATA CD -levy.

DATA CD -levylle tallennetut albumit tulevat näkyviin. Kun albumia toistetaan, sen nimi näkyy varjostettuna.

### 2 Valitse albumi $\uparrow/\downarrow$ -painikkeilla ja paina sitten PICTURE NAVI -painiketta.

Albumin kuvatiedostot tulevat näkyviin 16 pienoisoisnäyttöön.

1	2	3	4
5	6	7	8
9	10	11	12
13	14	15	16

### 3 Valitse katseltava kuva $\leftarrow/\rightarrow/\uparrow/\downarrow$ -painikkeilla ja paina ENTER-painiketta.



### Seuraavan tai edellisen JPEG-kuvatiedoston toistaminen

Paina  $\leftarrow/\rightarrow$ -painikkeita, kun ohjausvalikko ei ole näkyvissä. Huomaa, että voit valita seuraavan albumin painamalla  $\rightarrow$ -painiketta uudelleen edellisen albumin viimeisen kuvan jälkeen. Et voi kuitenkaan palata edelliseen albumiin painamalla  $\leftarrow$ -painiketta. Voit palata edelliseen albumiin valitsemalla sen albumiluettelosta.

### JPEG-kuvan kiertäminen

Kun JPEG-kuva on kuvaruudussa, voit kiertää kuvaa 90 astetta.

Paina  $\uparrow/\downarrow$ -painikkeita kuvan katselun aikana. Aina kun painat  $\uparrow$ -painiketta, kuva kääntyy 90 astetta vastapäivään.

Esimerkki tilanteesta, jossa  $\uparrow$ -painiketta on painettu kerran:

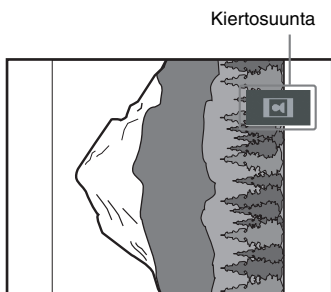

Voit palata normaaliin näkymään painamalla CLEAR-painiketta.

#### Huomautus

- Mitään ei tapahdu, jos painat ←-painiketta, kun näytössä on albumin ensimmäinen kuvatiedosto.
- Jos siirryt seuraavaan tai edelliseen kuvaan ←/→-painikkeilla, ”JPEG-kuvan kiertotoiminto” peruuntuu.
- Kuvaesitys pysähtyy, kun painat ↑/↓-painikkeita.

### Toiston pysäyttäminen

Paina ■-painiketta.

#### Vinkki

- Kuvaruudun oikeassa reunassa on vieritysruuu. Voit katsella muita kuvatiedostoja valitsemalla alemman kuvan ja painamalla ↓-painiketta. Voit palata edelliseen kuvaan valitsemalla ylemmän kuvan ja painamalla ↑-painiketta.
- Voit muuttaa myös kuvaesityksen kestoa (sivu 48) ja tehostetta (sivu 49) JPEG-kuvatiedoston katselun aikana.

## Ääniraitojen ja kuvien toistaminen äänellisenä kuvaesityksenä

### DATA-CD

Voit toistaa äänellisen kuvaesityksen asettamalla sekä MP3- että JPEG-tiedostot samaan DATA CD -levyn albumiin. Kun toistat DATA CD -levyä, valitse [AUTO]-vaihtoehto alla kuvatulla tavalla.

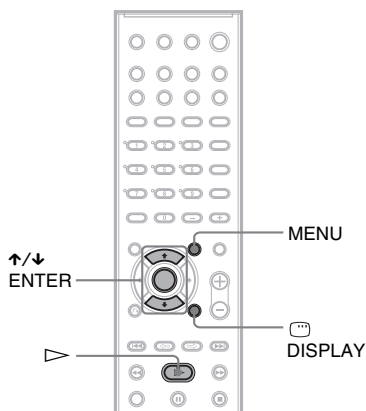

**1** Aseta järjestelmään DATA CD -levy.

**2** Paina DISPLAY -painiketta.

Esiin tulee ohjausvalikko.

**3** Valitse [TILA (MP3, JPEG)] painamalla ↑/↓-painikkeita ja paina ENTER-painiketta.

Esiin tulee [TILA (MP3, JPEG)] -valikko.

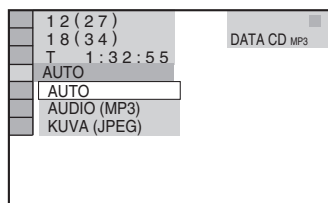

**4** Valitse haluamasi vaihtoehto ↑/↓-painikkeilla ja paina ENTER-painiketta.

Oletusasetus näkyy alleviivattuna.

- [AUTO]: saman albumin JPEG-kuvatiedostot ja MP3-ääniraidat toistetaan kuvaesityksenä.
- [AUDIO (MP3)]: vain MP3-ääniraitoja toistetaan jatkuvasti.
- [KUVA (JPEG)]: vain JPEG-kuvatiedostoja toistetaan kuvaesityksenä.

## 5 Paina MENU-painiketta.

DATA CD -levylle tallennettujen albumien luettelo tulee näkyviin.

## 6 Valitse haluamasi albumi ↑/↓-painikkeilla ja paina ▷-painiketta.

Järjestelmä aloittaa valitun albumin toiston. Voit ottaa albumiluettelon käyttöön tai poistaa sen käytöstä painamalla MENU-painiketta toistuvasti.

### Vinkki

- Voit muuttaa myös kuvaesityksen kestoa (sivu 48) ja tehostetta (sivu 49) JPEG-kuvatiedostojen toiston aikana.
- Jos haluat toistaa kuvaesityksen saman ääniraidan kanssa, määritä raidalle toistuva toisto (sivu 39).
- Jos valitset [AUTO]-vaihtoehdon, järjestelmä voi tunnistaa jopa 300 MP3-raita ja 300 JPEG-tiedostoa samasta albumista. Jos valitset [AUDIO (MP3)]- tai [KUVA (JPEG)] -vaihtoehdon, järjestelmä voi tunnistaa jopa 600 MP3-tiedostoa ja 600 JPEG-tiedostoa samasta albumista. Tunnistettavien albumien enimmäismäärä on 200 olipa valittu tila mikä tahansa.

### Huomautus

- JPEG-tiedostoja ja MP3-raitoja ei voi toistaa samanaikaisesti, jos ne eivät ole samassa albumissa.
- Jos JPEG-kuvatiedoston näyttöaika on pitempi kuin MP3-ääniraita, kuvaesitys jatkuu ilman ääntä.
- Jos MP3-ääniraita on pitempi kuin JPEG-kuvatiedoston näyttöaika, ääniraita jatkuu ilman kuvaesitystä.
- Jos DATA CD -levyllä ei ole MP3-ääniraitoja eikä JPEG-kuvatiedostoja, esiin tulee [Ei äänitiedostoja]- ja [Ei kuvatiedostoja] -sanomat.
- Jos valitset [TILA (MP3, JPEG)] -asetukseksi [KUVA (JPEG)] levyllä, joka sisältää vain MP3-raitoja, tai [AUDIO (MP3)] levyllä, joka sisältää vain JPEG-tiedostoja, et ehkä voi muuttaa [TILA (MP3, JPEG)] -asetusta.
- PICTURE NAVI -painike ei toimi, kun [AUDIO (MP3)] -vaihtoehto on valittuna.

- Jos toistat suurta MP3-raita ja JPEG-kuvaa samanaikaisesti, äänessä voi olla katkoja. MP3-raidan siirtonopeudeksi kannattaa tiedoston luonnin yhteydessä valita enintään 128 kbps. Jos äänessä on silti katkoja, pienennä JPEG-tiedoston kokoa.

## Kuvaesityksen keston määrittäminen

### (vain JPEG)

Kun toistat JPEG-kuvatiedostoja kuvaesityksenä, voit määrittää kuvien näyttöajan.

## 1 Paina ☺ DISPLAY -painiketta kahdesti.

Esiin tulee JPEG-kuvatiedostojen ohjausvalikko.

## 2 Valitse [VAIHTOVÄLI] ↑/↓-painikkeilla ja paina sitten ENTER-painiketta.

Esiin tulee [VAIHTOVÄLI]-valikko.

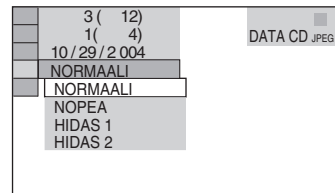

## 3 Valitse haluamasi asetus ↑/↓-painikkeilla.

Oletusasetus näkyy alleviivattuna.

- [NORMAALI]: Asettaa näyttöajaksi 6 - 9 sekuntia. (Näyttöaika pitenee, jos kuvassa on yli neljä miljoonaa kuvapistettä.)
- [NOPEA]: Asettaa näyttöajan [NORMAALI]-asetusta lyhyemmäksi.
- [HIDAS1]: Asettaa näyttöajan [NORMAALI]-asetusta pitemmäksi.
- [HIDAS2]: Asettaa näyttöajan [HIDAS1]-asetusta pitemmäksi.

## 4 Paina ENTER-painiketta.

Valittu asetus tulee voimaan.

### Huomautus

- Joidenkin JPEG-tiedostojen tuleminen näyttöön voi kestää pitempään kuin toisten, mikä voi saada niiden näyttöajan tuntumaan valittua asetusta pitemmäksi. Tämä koskee erityisesti progressiivisia JPEG-



tiedostoja tai yli 3 000 000 kuvapisteen JPEG-tiedostoja.

## Tehosteen valitseminen kuvaesityksen kuvatiedoille

(vain JPEG)

Voit valita tehosteen, jota käytetään JPEG-kuvaesitystä katseltaessa.

### 1 Paina **DISPLAY** -painiketta kahdesti.

Esiin tulee JPEG-kuvatiedostojen ohjausvalikko.

### 2 Valitse **[TEHOSTE]** painamalla **↑/↓**-painikkeita ja paina sitten **ENTER**-painiketta.

Esiin tulee **[TEHOSTE]**-valikko.

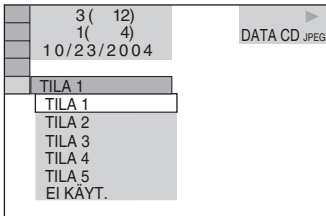

### 3 Valitse haluamasi asetus **↑/↓**-painikkeilla.

Oletusasetus näkyy alleviivattuna.

- **[TILA1]:** Kuva liikuu näkyviin ylhäältä alas.
- **[TILA2]:** Kuva tulee näkyviin vasemmalta oikealle.
- **[TILA3]:** Kuva tulee näkyviin kuvaruudun keskeltä.
- **[TILA4]:** Kuvien tehoste vaihtelee sattumanvaraisesti.
- **[TILA5]:** Seuraava kuva liikuu edellisen päälle.
- **[EI KÄYT.]:** Toiminto ei ole käytössä.

### 4 Paina **ENTER**-painiketta.

Valittu asetus tulee voimaan.

## DivX<sup>®</sup>-videoitteen käyttäminen

DATA-CD DATA DVD

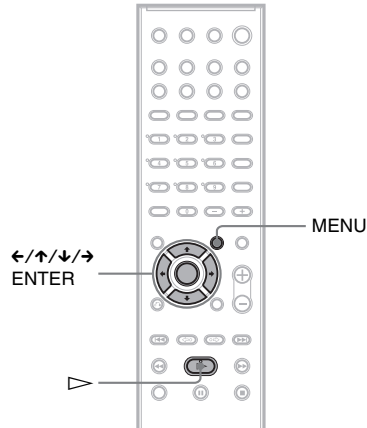

## Tietoja DivX-videotiedoista

DivX<sup>®</sup> on DivXNetworks, Inc:n kehittämä videotiedostojen pakkaustekniikka. Tämä tuote on DivX<sup>®</sup>-sertifioitu tuote.

Voit toistaa DivX<sup>®</sup>-videotiedostoja sisältäviä DATA CD- ja DATA DVD -levyjä.

### Järjestelmässä käytettävät DATA CD- ja DATA DVD -levyt

DATA CD (CD-ROM, CD-R, CD-RW)- ja DATA DVD (DVD-R, DVD-RW, DVD+R, DVD+RW) levyjen toistoon tässä järjestelmässä liittyy tiettyjä ehtoja:

- Jos DATA CD -levyllä on MP3-ääniraitojen lisäksi DivX-videotiedostoja, järjestelmä toistaa vain DivX-videotiedostot.
- Jos kyseessä on DATA DVD -levy, järjestelmä toistaa vain DivX-videotiedostot. DivX-videotiedostojen lisäksi ei toisteta muuta tietoa, kuten MP3-ääniraitoja ja JPEG-kuvatiedostoja.

Järjestelmä toistaa kuitenkin vain sellaisia DATA CD -levyjä, joiden looginen muoto on

ISO 9660 Level 1 / Level 2- tai Joliet-yhteensopiva, sekä UDF (Universal Disk Format) -muotoisia DATA DVD -levyjä. Voit myös toistaa Multi Session -tilassa tallennettuja DATA CD -levyjä (sivu 43), vaikka Multi Session -tilassa tallennettuja DATA DVD -levyjä ei voi toistaa. Tallennusmuodosta on lisätietoja levyasemien ja tallennusohjelmiston (ei vakiovaruste) käyttöohjeissa.

## Tietoja DATA CD- tai DATA DVD -levyjen tietojen toistojärjestyksestä

Katso ”MP3-ääniraitojen tai JPEG-kuvatiedostojen toistojärjestys” (sivu 44). Huomaa, että toistojärjestyistä ei ehkä voi määrittää sen mukaan, mitä ohjelmistoa on käytetty DivX-videotiedoston luonnissa, onko albumeita yli 200 ja onko kussakin albumissa yli 600 DivX-videotiedostoa.

### Huomautus

- Järjestelmä ei ehkä toista joitakin Packet Write -muodossa tallennettuja DATA CD- tai DATA DVD -levyjä.

## Järjestelmän toistamat DivX-videotiedostot

Järjestelmällä voi toistaa tietoja, jotka on tallennettu DivX-muodossa ja joiden tunniste on ”.AVI” tai ”.DIVX”. Järjestelmällä ei voi toistaa tiedostoja, joiden tunniste on ”.AVI” tai ”.DIVX”, jos ne eivät sisällä DivX-videota.

### Vinkki

- DATA CD -levyillä olevista toistettavista MP3-ääniraidoista tai JPEG-kuvatiedoista on lisätietoja kohdassa ”Järjestelmässä käytettävät levyt” (sivu 43).

### Huomautus

- Järjestelmällä ei ehkä voi toistaa DivX-videotiedostoja, jotka on yhdistetty kahdesta tai useammasta DivX-videotiedostosta.
- Järjestelmällä ei voi toistaa DivX-videotiedostoa, jonka koko on suurempi kuin 720 (leveys) x 576 (korkeus) tai 2 gigatavua.
- DivX-videotiedoston kuva voi olla epäselvä tai ääni saattaa hyppiä.
- Järjestelmällä ei voi toistaa joitakin yli 3 tunnin pituisia DivX-videotiedostoja.

## DivX-videotiedostojen toistaminen

Voit toistaa DATA CD -levyillä (CD-ROM, CD-R, CD-RW) ja DATA DVD -levyillä (DVD-R, DVD-RW, DVD+R, DVD+RW) olevia DivX-videotiedostoja.

### Vinkki

- Voit tarkastella levyn tietoja samalla, kun toistat DivX-videotiedostoa (sivu 56).

### Huomautus

- Jos DATA DVD -levylle ei ole tallennettu DivX-videotiedostoja, esiin tulee ilmoitus siitä, että levyä ei voi toistaa.
- DivX-videotiedoston kuva voi pysähtyä tai se voi olla epäselvä. Tällöin suositellaan tiedoston luontia alhaisemmalla bittinopeudella. Jos ääni on yhä epäselvä, kannattaa käyttää MP3-äänimuotoa. Huomaa kuitenkin että järjestelmä ei ole WMA (Windows Media Audio) -yhteensopiva.
- DivX-videotiedostojen pakkaustekniikan vuoksi kuvan esiintulo voi kestää jonkin aikaa, kun ▷-painiketta on painettu.
- Kaikissa DivX-videotiedostoissa ääni ei ehkä vastaa kuvaruudussa näkyvää kuvaa.

## Albumin valitseminen

### 1 Paina MENU-painiketta.

Esiin tulee luettelo levyillä olevista albumeista. Luettelossa ovat vain DivX-videotiedostoja sisältävät albumit.

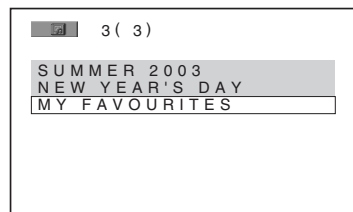

### 2 Valitse toistettava albumi ↑/↓-painikkeilla.

### 3 Paina ▷-painiketta.

Järjestelmä aloittaa valitun albumin toiston. DivX-videotiedostojen valinnasta on lisätietoja kohdassa ”DivX-videotiedoston valitseminen” (sivu 51).

## Toiston pysäyttäminen

Paina ■-painiketta.

## Siirtyminen seuraavalle tai edelliselle sivulle

Paina ←/→-painikkeita.

## Näytön sulkeminen

Paina MENU-painiketta toistuvasti.

## DivX-videotiedoston valitseminen

### 1 Paina "Albumin valitseminen," -toiminnon vaiheen 2 jälkeen ENTER-painiketta.

Albumin sisältämien tiedostojen luettelo tulee näkyviin.

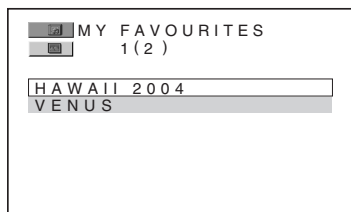

### 2 Valitse tiedosto ↑/↓-painikkeilla ja paina ENTER-painiketta.

Valitun tiedoston toisto alkaa.

## Toiston pysäyttäminen

Paina ■-painiketta.

## Siirtyminen seuraavalle tai edelliselle sivulle

Paina ←/→-painikkeita.

## Palaaminen edelliseen näyttöön

Paina ↶ RETURN -painiketta.

## Seuraavan tai edellisen DivX-videotiedoston toistaminen ottamatta käyttöön tiedostoluettelo

Voit valita seuraavan tai edellisen DivX-videotiedoston samasta albumista painamalla ◀◀/▶▶-painikkeita.

Voit myös valita seuraavan albumin

ensimmäisen tiedoston painamalla ▶▶-painiketta toistettavan albumin viimeisen tiedoston toiston aikana. Huomaa, että et voi palata edelliseen albumiin painamalla ◀◀-painiketta. Voit palata edelliseen albumiin valitsemalla sen albumiluettelosta.

### Vinkki

- Jos katselukertojen määrä on ennalta määritetty, voit toistaa DivX-videotiedostot näin monta kertaa. Seuraavat tapahtumat lasketaan mukaan:
  - kun järjestelmä sammutetaan.
  - kun levykelkka avataan.
  - kun toista tiedostoa toistetaan.

# Kuvan ja äänen välisen viipeen säätäminen

(A/V SYNC)

DVD-V DVD-RW VIDEO CD DATA-CD DATA DVD

Jos ääni ei vastaa kuvaruudussa näkyvää kuvaa, voit säätää kuvan ja äänen välisen viipeen.

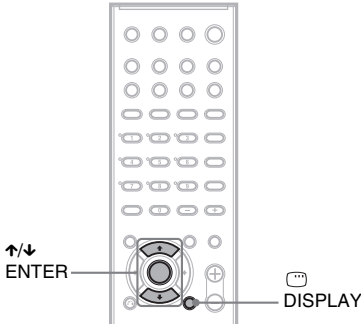

**1** Paina DISPLAY -painiketta pysäytystilassa.

Esiin tulee ohjausvalikko.

**2** Valitse [A/V SYNC] painamalla ↑/↓-painikkeita ja paina ENTER-painiketta.

Esiin tulee [A/V SYNC] -valikko.

1 (44)		
3 (28)		DVD-RW
T 1:30:50		
EI KÄYT.		
EI KÄYT.		
KÄYTÖSSÄ		

**3** Valitse haluamasi asetus ↑/↓-painikkeilla.

- [EI KÄYT.]: säätö ei ole käytössä.
- [KÄYTÖSSÄ]: kuvan ja äänen välinen säätö on käytössä.

### Huomautus

- Tämä toiminto ei ole käytettävissä kaikkien tietovirtojen kohdalla.

# Tietyn kohdan haku levyltä

(haku, hidastettu toisto, ruudun pysäytys)

DVD-V DVD-RW VIDEO CD Super Audio CD C D

DATA-CD DATA DVD

Voit etsiä nopeasti haluamasi kohdan levyltä tarkkailemalla kuvaa tai toistamalla levyä hitaasti.

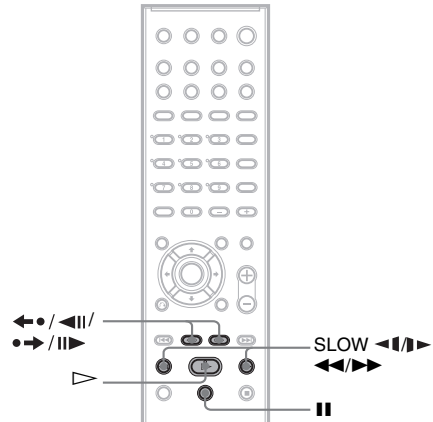

### Huomautus

- Kaikkien DVD- ja VIDEO CD -levyjen kanssa ei voi käyttää kaikkia tässä mainittuja toimintoja.

## Kohdan haku nopeasti pikasiirrolla eteen- tai taaksepäin (haku)

(ei JPEG)

Paina levyn toiston aikana ◀◀◀◀- tai ▶▶▶▶-painiketta. Kun löydät haluamasi kohdan, palaa normaaliin nopeuteen painamalla ▷-painiketta. Toistonopeus muuttuu aina, kun painat ◀◀◀◀- tai ▶▶▶▶-painiketta. Aina kun painat painiketta, ilmaisin muuttuu alla kuvatulla tavalla. Todelliset nopeudet voivat vaihdella eri levyillä.

## Toistosuunta

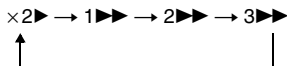

3▶▶ (vain DVD VIDEO, DVD-RW, DivX-video ja VIDEO CD)

×2▶ (vain DVD VIDEO, Super Audio CD ja CD)

## Vastakkainen suunta

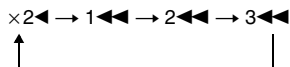

3◀◀ (vain DVD VIDEO, DVD-RW, DivX-video ja VIDEO CD)

×2◀ (vain DVD VIDEO)

Toistonopeus "×2▶"/"×2◀" on noin kaksinkertainen normaalinopeuteen verrattuna. Toistonopeus "3▶▶"/"3◀◀" on nopeampi kuin "2▶▶"/"2◀◀" ja toistonopeus "2▶▶"/"2◀◀" on nopeampi kuin "1▶▶"/"1◀◀".

## Katselu kuva kerrallaan (hidastettu toisto)

(vain DVD, DVD-RW, DivX-video ja VIDEO CD)

Paina ◀◀◀◀- tai ▶▶▶▶-painiketta, kun järjestelmä on taukotilassa. Voit palata normaaliin toistonopeuteen painamalla ▷-painiketta. Toistonopeus muuttuu aina, kun painat ◀◀◀◀- tai ▶▶▶▶-painiketta hidastetun toiston aikana. Käytettävissä on kaksi nopeutta. Jokaisella painalluksella ilmaisin muuttuu seuraavasti:

## Toistosuunta

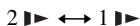

Vastakkainen suunta (vain DVD VIDEO)

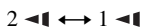

Toistonopeus "2▶▶"/"2◀◀" on hitaampi kuin "1▶▶"/"1◀◀".

## Toisto ruutu kerrallaan (ruudun pysäytys)

(ei Super Audio CD, CD ja JPEG)

Kun järjestelmä on taukotilassa, voit siirtyä seuraavaan ruutuun painamalla ◀→/||▶ (askellus) -painiketta. Voit siirtyä edelliseen

ruutuun painamalla ◀◀◀/◀|| (askellus) -painiketta (vain DVD VIDEO ja DVD-RW). Voit palata normaaliin toistoon painamalla ▷-painiketta.

**Huomaus**

- Et voi hakea pysäytyskuvaa DVD-RW-levyltä VR-tilassa.
- DATA CD -levyllä tämä toiminto on käytettävissä vain DivX-videotiedoistoissa.

# Nimikkeen, jakson, raidan, kohtauksen jne. haku

DVD-V

DVD-RW

VIDEO CD

Super Audio CD

CD

DATA-CD

DATA DVD

Voit hakea DVD-levyltä nimikkeen tai jakson ja VIDEO CD-, Super Audio CD-, CD-, DATA CD- tai DATA DVD -levyltä raidan, indeksin tai kohtauksen. Koska levyn nimikkeille ja raidoille on annettu yksilölliset numerot, voit valita haluamasi nimikkeen tai raidan antamalla sen numeron. Voit etsiä kohtauksen myös antamalla aikakoodin.

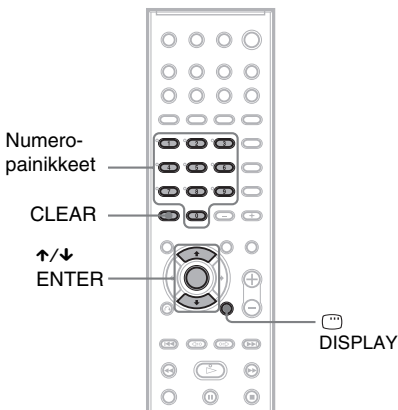

- 1** Paina DISPLAY -painiketta. (Toistettaessa DATA CD -levyä, jolla on JPEG-kuvatiedostoja, paina DISPLAY -painiketta kahdesti.)

Esiin tulee ohjausvalikko.

- 2** Valitse hakutapa -painikkeilla.

■ Toistettaessa DVD VIDEO- tai DVD-RW-levyä

[NIMIKE]

[JAKSO]

[AIKA/TEKSTI]

Valitse [AIKA/TEKSTI], jos haluat hakea aloituskohdan antamalla aikakoodin.

■ Toistettaessa VIDEO CD- tai Super VCD -levyä, jolla ei ole PBC-toimintoja

[RAITA]

[INDEKSI]

■ Toistettaessa VIDEO CD- tai Super VCD -levyä, jolla on PBC-toimintoja

[KOHTAUS]

■ Toistettaessa Super Audio CD -levyä

[RAITA]

[INDEKSI]

■ Toistettaessa CD-levyä

[RAITA]

■ Toistettaessa DATA CD -levyä (MP3-äänilevyä)

[ALBUMI]

[RAITA]

■ Toistettaessa DATA CD -levyä (JPEG-tiedostoa)

[ALBUMI]

[TIEDOSTO]

■ Toistettaessa DivX-videota

[ALBUMI]

[TIEDOSTO]

Esimerkki: Kun valitset vaihtoehdon

[JAKSO],

[\*\* (\*\*)] valitaan (\*\* tarkoittaa numeroa).

Sulkeissa näkyvä luku ilmaisee nimikkeiden, jaksojen, raitojen, indeksien, kohtausten, albumien tai tiedostojen kokonaismäärän.

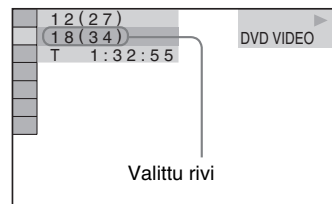

- 3** Paina ENTER-painiketta.

[\*\* (\*\*)] muuttuu muotoon [-- (\*\*)].

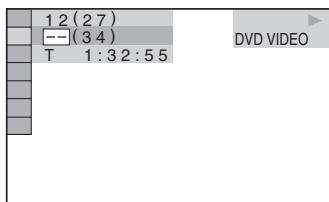

- 4** Valitse **↑/↓**-painikkeilla tai numeropainikkeilla sen nimikkeen, jakson, raidan, indeksin, kohtauksen jne. numero, jonka haluat hakea.

### Jos teet virheen

Peruuta numero painamalla CLEAR-painiketta ja valitse sitten toinen numero.

- 5** Paina ENTER-painiketta.

Järjestelmä aloittaa toiston valitsemastasi numerosta.

## Kohtauksen haku aikakoodin avulla (vain DVD VIDEO)

- 1** Valitse [AIKA/TEKSTI] vaiheessa 2.

[T \*\*: \*\*: \*\*] (parhaillaan toistettavan nimikkeen toistoaika) valitaan.

- 2** Paina ENTER-painiketta.

[T \*\*: \*\*: \*\*] muuttuu muotoon [T --:--:--].

- 3** Syötä aikakoodi numeropainikkeiden avulla ja paina ENTER-painiketta.

Jos esimerkiksi haluat hakea kohtauksen, joka on 2 tuntia, 10 minuuttia ja 20 sekuntia alkukohdan jälkeen, anna aika [2:10:20].

### Vinkki

- Kun ohjausvalikkonäyttö ei ole käytössä, voit hakea jaksoa (DVD VIDEO ja DVD-RW), raitaa (Super Audio CD ja CD) tai tiedostoa\* (DATA CD (DivX-video) ja DATA DVD) painamalla numeropainikkeita ja ENTER-painiketta.

### Huomautus

- Et voi hakea kohtausta DVD+RW-levyltä aikakoodin avulla.
- Kuvaruudussa näkyvä nimikkeen, jakson tai raidan numero on sama kuin levyllä tallennettu.

## Kohtauksen haku

### (kuvanavigointi)

**DVD-V** **VIDEO CD**

Voit jakaa kuvaruudun 9 osaan ja paikantaa haluamasi kohtauksen nopeasti.

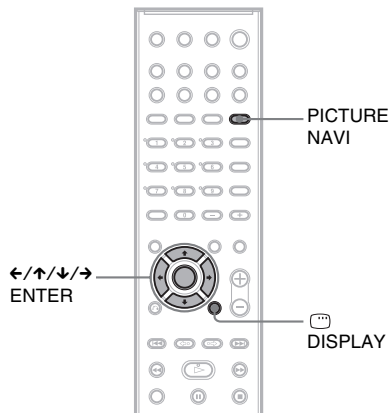

- 1** Paina PICTURE NAVI -painiketta toiston aikana.

Esiin tulee seuraava näyttö.

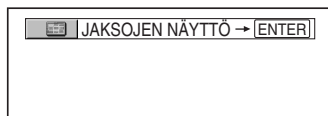

- 2** Valitse vaihtoehto painamalla PICTURE NAVI -painiketta toistuvasti.

- [NIMIKKEIDEN NÄYTTÖ] (vain DVD VIDEO): kunkin nimikkeen ensimmäisen kohtauksen näyttö.
- [JAKSOJEN NÄYTTÖ] (vain DVD VIDEO): kunkin jakson ensimmäisen kohtauksen näyttö.
- [RAITOJEN NÄYTTÖ] (vain VIDEO CD ja Super VCD): kunkin raidan ensimmäisen kohtauksen näyttö.

- 3** Paina ENTER-painiketta.



Esiin tulee kunkin nimikkeen, jakson tai raidan ensimmäinen kohta seuraavasti.

1	2	3	
4	5	6	
7	8	9	▼

#### 4 Valitse nimike, jakso tai raita ←/↑/↓/→-painikkeilla ja paina ENTER-painiketta.

Toisto alkaa valitusta kohtauksesta.

### Paluu normaaliin toistotilaan asetuksen aikana

Paina  RETURN- tai  DISPLAY -painiketta.

#### Vinkki

- Jos nimikkeitä, jaksoja tai raitoja on yli 9, kuvaruudun oikeassa alakulmassa näkyy ▼. Saat esiin muut nimikkeet, jaksot tai raidat valitsemalla alimmat kohtaukset ja painamalla ↓-painiketta. Voit palata edelliseen kohtaukseen valitsemalla ylimmäiset kohtaukset ja painamalla ↑-painiketta.

#### Huomautus

- Kaikilla levyillä ei ehkä voi valita kaikkia vaihtoehtoja.

## Levyä koskevien tietojen katselu

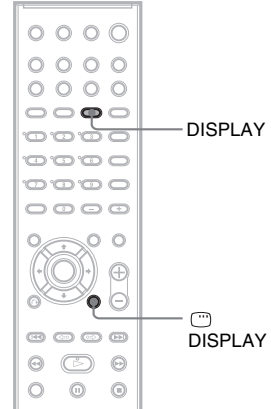

### Toistoajan ja jäljellä olevan ajan katsominen etupaneelin näytöstä

Voit tarkastaa etupaneelin näytöstä esimerkiksi levyn jäljellä olevan ajan, DVD-levyn nimikkeiden määrän, VIDEO CD-, Super Audio CD-, CD- tai MP3-levyn raitojen määrän tai DivX-videon tiedostonimen (sivu 98).

#### Paina DISPLAY-painiketta.

Aina kun painat DISPLAY-painiketta levyn toiston aikana, näyttö muuttuu seuraavien kaavioiden mukaisesti.



## Toistettaessa DVD VIDEO- tai DVD-RW-levyä

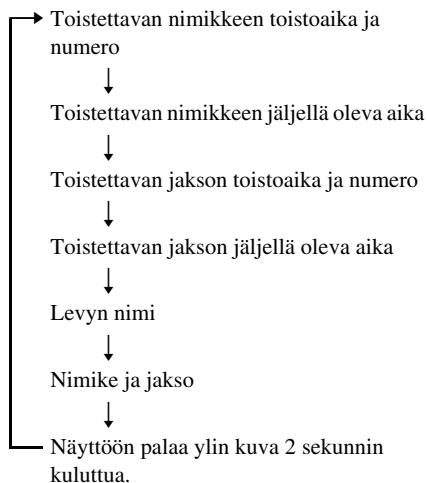

## Toistettaessa DATA CD (DivX-video)- tai DATA DVD (DivX-video)-levyä

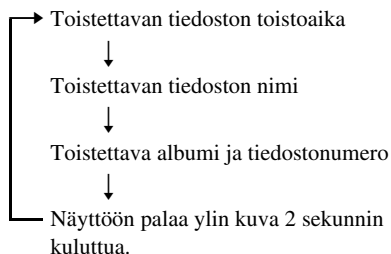

## Toistettaessa VIDEO CD (ei PBC-toimintoja)-, Super Audio CD- tai CD-levyä

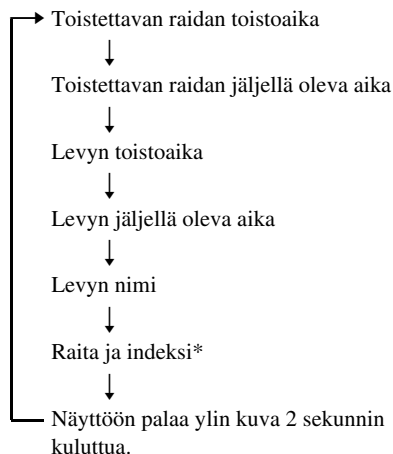

\* Ei CD.

## Toistettaessa MP3-levyä

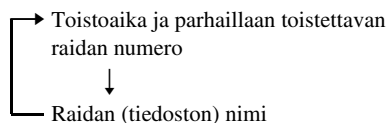

### Vinkki

- Näyttöön tulee toisto-aika, kun toistat PBC-toiminnoilla varustettua VIDEO CD -levyä.
- Kun toistat VIDEO CD -levyä, jolla ei ole PBC-toimintoja, raidan numero ja indeksinumero näkyvät levyn nimen jälkeen.
- Voit tarkastaa aika- ja tekstitiedot myös ohjausvalikosta.

### Huomaus

- Jos levyllä ei ole tekstiä, levyn tai raidan (tiedoston) nimen kohdalla näkyy "NO TEXT".
- Tämä laite pystyy näyttämään DVD- ja CD-tekstitiedoista vain ensimmäisen tason, kuten levyn nimen tai nimikkeen.
- Jos MP3-tiedoston nimeä ei voi näyttää, etupaneelin näytössä näkyy "\*\*".
- Levyn tai raidan nimen näkyminen riippuu tekstistä.
- MP3-ääniraitojen ja DivX-videotiedostojen toisto-aika ei ehkä näy oikein.

- Jos toistettavana on levy, jolla on vain JPEG-kuvatiedostoja, ja valitset [TILA (MP3, JPEG)] -asetukseksi [AUTO] tai [AUDIO (MP3)] (sivu 47), etupaneelin näyttöön tulee sanoma ”NO AUDIO”.
- Jos toistettavana on levy, jolla on vain MP3-tiedostoja, ja valitset [TILA (MP3, JPEG)] -asetukseksi [KUVA (JPEG)] (sivu 47), etupaneelin näyttöön tulee sanoma ”NO IMAGE”.

## Aseman nimen tai taajuuden katsominen etupaneelin näytöstä

Kun asetuksena on ”TUNER AM” tai ”TUNER FM”, voit tarkastaa taajuuden etupaneelin näytöstä.

### Paina DISPLAY-painiketta.

Aina kun painat DISPLAY-painiketta, näyttö muuttuu seuraavien kaavioiden mukaisesti.

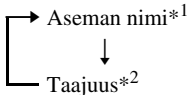

\*1 Tämä näkyy, jos olet syöttänyt nimen esiviritetylle asemalle (sivu 76).

\*2 Palaa alkuperäiseen näyttöön, kun useita sekunteja on kulunut.

## Toistoajan ja jäljellä olevan ajan tarkastaminen

Voit tarkastaa parhaillaan toistettavan nimikkeen, jakson tai raidan toistoajan ja jäljellä olevan ajan sekä levyn kokonaistoistoajan tai jäljellä olevan ajan. Voit tarkastaa myös levyllä tallennetun DVD-tekstin ja MP3-kansion/ tiedoston nimen.

### 1 Paina DISPLAY-painiketta toiston aikana.

Esiin tulee seuraava näyttö.

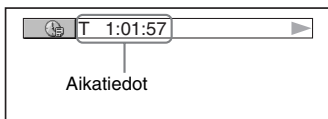

### 2 Voit muuttaa aikatietoja painamalla toistuvasti DISPLAY-painiketta.

Näyttö ja näytettävien aikojen tyyppi määräytyvät toistettavan levyn mukaan.

### ■ Toistettaessa DVD VIDEO- tai DVD-RW-levyä

- T \*\*:\*\*:\*\*  
Toistettavan nimikkeen toisto aika
- T\_\*\*:\*\*:\*\*  
Toistettavan nimikkeen jäljellä oleva aika
- C \*\*:\*\*:\*\*  
Toistettavan jakson toisto aika
- C\_\*\*:\*\*:\*\*  
Toistettavan jakson jäljellä oleva aika

### ■ Toistettaessa VIDEO CD -levyä (varustettu PBC-toiminnoilla)

- \*\*:\*\*:\*\*  
Toistettavan jakson toisto aika

### ■ Toistettaessa VIDEO CD (ei PBC-toimintoja)-, Super Audio CD- tai CD-levyä

- T \*\*:\*\*:\*\*  
Toistettavan raidan toisto aika
- T\_\*\*:\*\*:\*\*  
Toistettavan raidan jäljellä oleva aika
- D \*\*:\*\*:\*\*  
Toistettavan levyn toisto aika
- D\_\*\*:\*\*:\*\*  
Toistettavan levyn jäljellä oleva aika

### ■ Toistettaessa DATA CD -levyä (MP3-äänilevyä)

- T \*\*:\*\*:\*\*  
Toistettavan raidan toisto aika

### ■ Toistettaessa DATA CD (DivX-video)- tai DATA DVD (DivX-video) -levyä

- \*\*:\*\*:\*\*:\*\*  
Toistettavan tiedoston toisto aika

### Huomautus

- Vain kirjaimet ja numerot voidaan näyttää.
- Järjestelmän näyttämät merkit ovat levykohtaisia. Kaikissa levyissä ei myöskään näy kaikkia tekstimerkkejä.

## Levyn toistotietojen tarkastaminen

### DVD-, Super Audio CD- tai CD-tekstin tarkastaminen

Saat esiin DVD-, Super Audio CD- tai CD-levylle tallennetun tekstin painamalla DISPLAY-painiketta toistuvasti vaiheessa 2. DVD-, Super Audio CD- tai CD-teksti näkyy vain, jos teksti on tallennettu levyllä. Tekstiä ei voi muuttaa. Jos levyllä ei ole tekstiä, näytössä lukee "NO TEXT".



### DATA CD (MP3-ääni ja DivX-video)- tai DATA DVD (DivX-video)-tekstin tarkastaminen

Painamalla DISPLAY-painiketta DATA CD -levyllä olevien MP3-tiedostojen toiston aikana tai DATA CD- tai DATA DVD -levyllä olevien DivX-videotiedostojen toiston aikana saat television kuvaruutuun näkyviin albumin, raidan tai tiedoston nimen sekä äänen bittinopeuden (toistettujen tietojen määrän sekunnissa).

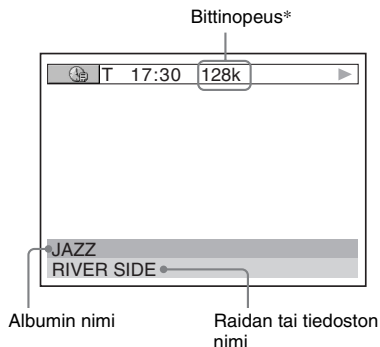

\* Näkyy seuraavissa tilanteissa:

- toistettaessa DATA CD -levyllä olevaa MP3-ääniraitaa.
- toistettaessa DATA CD- tai DATA DVD -levyllä olevaa DivX-videotiedostoa, jossa on MP3-äänisignaaleja.

## Päivämäärätiedon tarkastaminen

### (vain JPEG)

Voit tarkastaa päivämäärätiedon toiston aikana, jos JPEG-kuvatietoihin on tallennettu Exif\*-tunniste.

### Paina DISPLAY -painiketta kahdesti toiston aikana.

Esiin tulee ohjausvalikko.

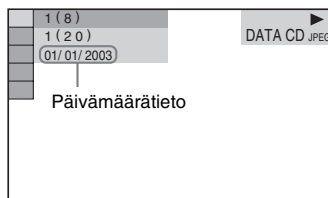

\* "Exchangeable Image File Format" on digitaalikameroiden kuvamuoto, jonka määrittänyt JEITA-organisaatio (Japan Electronics and Information Technology Industries Association).

### Vinkki

- Päivämäärätieto on muodossa [PP/KK/VVVV].  
PP: päivä  
KK: kuukausi  
VVVV: vuosi

### Huomaus

- Jos levyllä ei ole päivämäärätietoa tai tieto on vaurioitunut, järjestelmä ei voi näyttää päivämäärätietoa.

## Äänen säätäminen

### Äänen vaihtaminen

DVD-V DVD-RW VIDEO CD C D DATA-CD

#### DATA DVD

Jos toistettavan DVD VIDEO- tai DATA CD/ DATA DVD (DivX-videotiedostot) -levyn ääni on tallennettu eri järjestelmillä (PCM, Dolby Digital, MPEG-ääni tai DTS), voit vaihtaa käytetyn äänijärjestelmän. Jos DVD VIDEO -levylle on tallennettu monikielisiä raitoja, voit vaihtaa myös kielen.

VIDEO-CD-, CD- tai DATA CD -levyjä toistaessasi voit valita oikean tai vasemman kanavan kielen ja kuunnella valitun kanavan ääntä sekä oikeasta että vasemmasta kaiuttimesta. Jos esimerkiksi toistat levyä, jolla olevassa musiikkikappaleessa laulu kuuluu oikeasta kanavasta ja soittimet vasemmasta, kuulet soittimet kummastakin kaiuttimesta valitsemalla vasemman kanavan.

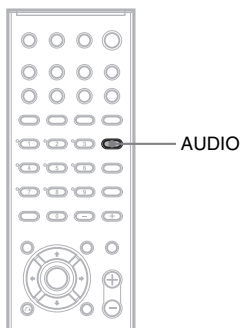

#### 1 Paina AUDIO-painiketta toiston aikana.

Esiin tulee seuraava näyttö.

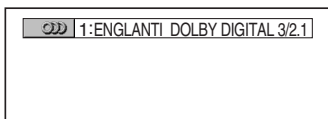

#### 2 Valitse haluamasi äänisignaali painamalla toistuvasti AUDIO-painiketta.

#### ■ Toistettaessa DVD VIDEO -levyä

Valittavissa olevat kielet vaihtelevat DVD VIDEO -levyn mukaan.

Kieli saattaa näkyä 4-numeroisena koodina. Kohdassa "Kielikoodien luettelo" (sivu 96) on kerrottu, mitä kieltä koodi vastaa. Jos sama kieli näkyy kaksi kertaa tai useammin, DVD VIDEO -levyn ääni on tallennettu eri äänijärjestelmillä.

#### ■ Toistettaessa DVD-RW-levyä

Esiin tulee levyille tallennettujen ääniraitojen tyypit. Oletusasetus näkyy alleviivattuna.

Esimerkki:

- [1: PÄÄ] (pää-ääni)
- [1: ALI] (aliääni)
- [1: PÄÄ+ALI] (pää- ja aliääni)
- [2: PÄÄ]
- [2: ALI]
- [2: PÄÄ+ALI]

#### Huomautus

- [2: PÄÄ], [2: ALI] ja [2: PÄÄ+ALI] eivät näy, kun levyille on tallennettu yksi äänivirta.

#### ■ Toistettaessa VIDEO CD-, CD- tai DATA CD -levyä (MP3-äänilevyä)

Oletusasetus näkyy alleviivattuna.

- [STEREO]: normaali stereoääni
- [1/V]: vasemman kanavan ääni (mono)
- [2/O]: oikean kanavan ääni (mono)

#### ■ Toistettaessa DATA CD (DivX-video)- tai DATA DVD (DivX-video) -levyä

DATA CD- tai DATA DVD -äänijärjestelmän valinta riippuu levyllä olevasta DivX-videotiedostosta. Äänijärjestelmä näkyy näytössä.

#### ■ Toistettaessa Super VCD -levyä

Oletusasetus näkyy alleviivattuna.

- [1:STEREO]: ääniraidan 1 stereoääni
- [1:1/V]: ääniraidan 1 vasemman kanavan ääni (monofoninen)
- [1:2/O]: ääniraidan 1 oikean kanavan ääni (monofoninen)
- [2:STEREO]: ääniraidan 2 stereoääni
- [2:1/V]: ääniraidan 2 vasemman kanavan ääni (monofoninen)

- [2:2/O]: ääniraidan 2 oikean kanavan ääni (monofoninen)

#### Huomautus

- Jos toistat Super VCD -levyä, jolle ei ole tallennettu ääniraitaa 2, mitään ääntä ei kuulu, kun valitset vaihtoehdon [2:STEREO], [2:1/V] tai [2:2/O].
- Super Audio CD -levyjen ääntä ei voi muuttaa.

## Äänijärjestelmän tarkastaminen

### (DVD, vain DivX-video)

Jos painat toistuvasti AUDIO-painiketta toiston aikana, äänisignaalin muoto (PCM, Dolby Digital, DTS jne.) näkyy alla kuvatulla tavalla.

### ■ Toistettaessa DVD VIDEO -levyä

#### Esimerkki:

Dolby Digital, 5.1 kanavaa

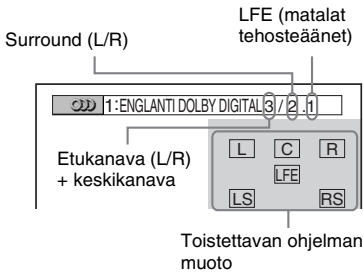

#### Esimerkki:

Dolby Digital, 3 kanavaa

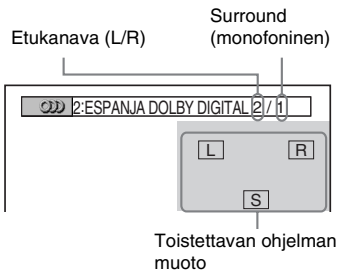

### ■ Toistettaessa DATA CD (DivX-video)- tai DATA DVD (DivX-video) -levyä

#### Esimerkki:

MP3-ääni

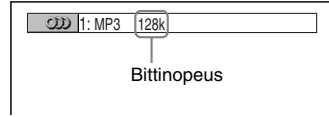

### Tietoja äänisignaaleista

Levyille tallennetut äänisignaalit sisältävät alla mainitut ääniosat (kanavat). Kukin kanava ohjautuu eri kaiuttimeen.

- Etukanava (L)
- Etukanava (R)
- Keskikaiutin
- Surround (L)
- Surround (R)
- Surround (mono): Tämä signaali voi olla joko käsitelty Dolby Surround Sound -signaali tai Dolby Digital -äänien monofoninen surround-äänisignaali.
- LFE (Low Frequency Effect, matalat tehosteäännet) -signaali

# Tilaaänen toistaminen äänikentän avulla

DVD-V DVD-RW VIDEO CD C D DATA-CD

DATA DVD

Voit toistaa tilaaänen helposti valitsemalla jonkin järjestelmän esiohjelmoiduista äänikentistä. Voit nauttia elokuvateatterin äänentoistosta kotonasi.

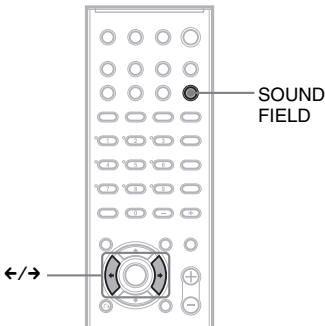

## Paina SOUND FIELD -painiketta.

Paina SOUND FIELD -painiketta toistuvasti, kunnes haluamasi äänikenttä näkyy etupaneelin näytössä.

Voit valita äänikentän myös ←/→-painikkeilla.

## Kaikki äänikentät

Äänikenttä	Näyttö
AUTO FORMAT DIRECT AUTO	A.F.D. AUTO
Dolby Pro Logic	PRO LOGIC
Dolby Pro Logic II MOVIE	PLII MOVIE
Dolby Pro Logic II MUSIC	PLII MUSIC
VIRTUAL MULTI DIMENSION	V.M.DIM.
MULTI ST.	MULTI ST.
ROCK	ROCK
POP	POP
JAZZ	JAZZ
CLASSIC	CLASSIC
NIGHT	NIGHT
2 CHANNEL STEREO	2CH STEREO
HEADPHONE VIRTUAL	HP VIRTUAL

Äänikenttä

Näyttö

HEADPHONE 2CHANNEL HP 2CH  
STEREO

## Alkuperäisen äänen automaattinen toisto

### ■ AUTO FORMAT DIRECT AUTO

Koodauksen automaattinen purkutoiminto tunnistaa automaattisesti laitteeseen tulevan äänisignaalin tyypin (Dolby Digital, DTS tai tavallinen 2-kanavainen stereo) ja purkaa koodauksen tarvittaessa. Tässä toimintatilassa laite toistaa äänen niin kuin se on tallennettu ja koodattu lisäämättä mitään tehosteita (esimerkiksi kaiuntaa).

Jos matalataajuisia signaaleja (esimerkiksi Dolby Digital LFE) ei ole, laite kuitenkin luo matalataajuisen signaalin lisäbassokaiutinta varten.

## Pelkän etukaiuttimen ja lisäbassokaiuttimen käyttäminen

### ■ 2 CHANNEL STEREO

Tässä tilassa ääni kuuluu vasemmasta ja oikeasta etukaiuttimesta sekä lisäbassokaiuttimesta. Tavallisten 2-kanavaisten stereolähteiden ääni ohittaa

äänikenttäprosessorin kokonaan.

Monikanavaiset tilääänitallenteet yhdistetään kaksikanavaisiksi.

Tässä toimintatilassa voit toistaa mitä tahansa äänilähdettä käyttämällä vain vasenta ja oikeaa etukaiutinta sekä lisäbassokaiutinta.

## 2-kanavaisten äänilähteiden, kuten CD-levyjen, toistaminen 5.1 kanavan avulla

### ■ Dolby Pro Logic

Dolby Pro Logic luo 2-kanavaisista lähteistä viisi lähtökanavaa. Pro Logic -tila purkaa tulosignaalin ja lähettää signaalin etu-, keski- ja surround-kaiuttimiin. Surround-kanava on tällöin monoääninen.

## ■ Dolby Pro Logic II MOVIE/MUSIC

Dolby Pro Logic II luo 2-kanavaisista lähteistä viisi taajuuskaistaltaan täyttä lähtökanavaa. Tämän muunnoksen suorittaa pitkälle kehitetty, erittäin laadukas tilaäänidekooderimatriisi, joka käyttää alkuperäisen äänitteen tilaääniominaisuuksia lisäämättä mukaan uusia ääniä tai värittämättä ääntä.

### Huomautus

- Kun tulosignaali on peräisin monikanavaisesta lähteestä, Dolby Pro Logic- ja Dolby Pro Logic II MOVIE/MUSIC-tila poistetaan käytöstä ja monikanavainen lähde toistetaan suoraan.
- Kun tulosignaali sisältää kaksikielisen lähetysäänien, Dolby Pro Logic ja Dolby Pro Logic II MOVIE/MUSIC eivät ole käytettävissä.

## Virtuaalisten surround-kaiuttimien käyttäminen

### ■ VIRTUAL MULTI DIMENSION

Luo joukon kuuntelijan yläpuolella olevia virtuaalisia surround-kaiuttimia yhdestä todellisten surround-kaiuttimien ryhmästä. Tämä tila luo 5 virtuaalista kaiutinparia kuuntelijan ympärille noin 30° yläviistoon. Vaikutelma vaihtelee sen mukaan, mikä [TAKANA]- tai [SIVU]-asetus surround-kaiuttimille on määritetty (sivu 83).

[TAKANA]

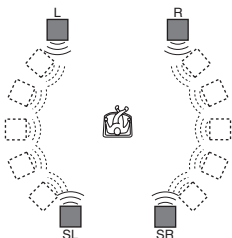

[SIVU]

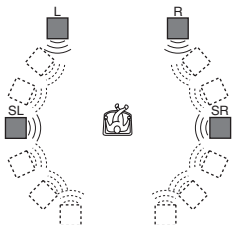

L: etukaiutin (vasen)

R: etukaiutin (oikea)

SL: surround-kaiutin (vasen)

SR: surround-kaiutin (oikea)

□: virtuaalinen kaiutin

## 2-kanavaisten lähteiden toistaminen surround-kaiuttimista

### ■ MULTI ST.

Tässä tilassa 2-kanavaiset lähteet toistetaan etu- ja surround-kaiuttimista samanaikaisesti. Surround-kaiuttimista kuuluva ääni on sama kuin etukaiuttimista kuuluva ääni.

### Vinkki

- Kun valitset "MULTI ST.", "LINK"-valo syttyy etupaneelin näyttössä.

## Äänikentän valinta musiikkia varten

### ■ ROCK, POP, JAZZ, CLASSIC

Kukin tila tuottaa äänilähteeseen sopivaa ääntä.

## Äänen kuunteleminen alhaisella voimakkuudella

### ■ NIGHT

Voit nauttia elokuvateatterimaisista äänitehosteista tai vuoropuhelusta myöskin hiljaisella äänenvoimakkuudella.

Ominaisuudesta on hyötyä, kun katselet elokuvia öisin.

Tässä tilassa ääni toistetaan vain etukaiuttimista. Kun toistettavana on 2-kanavainen lähde, tämä toiminto ei ole käytettävissä.

## Tilään kuunteleminen kuulokkeista

### ■ HEADPHONE VIRTUAL

Tämä tila toistaa äänen tiläänä kuulokkeiden vasemmasta ja oikeasta kanavasta.

Tästä tilasta on hyötyä vain, jos toistettavana on monikanavainen lähde.

## ■ HEADPHONE 2CHANNEL STEREO

Tämä tila toistaa äänen kuulokkeiden vasemmasta ja oikeasta kanavasta. Tavallisten 2-kanavaisten stereolähteiden ääni ohittaa äänikenttäproessorin kokonaan. Monikanavaiset tilääänitallenteet yhdistetään kaksikanavaisiksi.

## Tilääänitehosteiden poistaminen käytöstä

Paina SOUND FIELD -painiketta toistuvasti, kunnes etupaneelin näytössä näkyy ”A.F.D. AUTO” tai ”2CH STEREO”.

## Television tai videonauhurin äänen kuuntelu kaikista kaiuttimista

Voit kuunnella television tai videonauhurin ääntä kaikista järjestelmän kaiuttimista. Lisätietoja on kohdissa ”Vaihe 3: Television liittäminen” (sivu 24) ja ”Vaihe 4: Muiden osien liittäminen” (sivu 28).

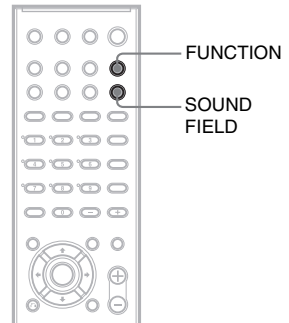

**1** Paina FUNCTION-painiketta toistuvasti, kunnes etupaneelin näytössä lukee ”TV” tai ”SAT” (yhteyden mukaan).

**2** Paina SOUND FIELD -painiketta toistuvasti, kunnes haluamasi äänikenttä näkyy etupaneelin näytössä.

Jos haluat kuulla 2-kanavaisen lähteen televisio- tai stereoäänen 6 kaiuttimesta, valitse ”Dolby Pro Logic”-, ”Dolby Pro Logic II MOVIE”- tai ”Dolby Pro Logic II MUSIC” -äänikenttä.

### Huomautus

- Kun valitset ”NIGHT”-äänikentän (sivu 62), ääni toistetaan vain etukaiuttimista.



# Äänitehosteiden käyttäminen

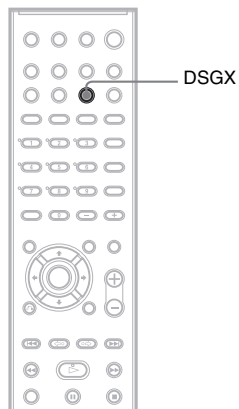

---

## Bassotaajuuksien vahvistaminen

Voit vahvistaa bassotaajuuksia.

**Paina DSGX-painiketta.**

Bassotaajuuksia vahvistetaan tehokkaasti.

## Äänitehosteen poistaminen käytöstä

Paina DSGX-painiketta uudelleen.

### **Huomautus**

- Kun järjestelmään liitetään kuulokkeet, DSGX-toiminto ei ole käytettävissä.
- DSGX-toiminto ei ole käytettävissä kaikkien tietovirtojen kohdalla.

## Lisätoimintojen käyttäminen

### Kuvakulman vaihtaminen

#### DVD-V

Jos DVD VIDEO -levylle on tallennettu useita kuvakulmia samasta kohtauksesta, voit vaihtaa katselun kuvakulmaa.

Jos esimerkiksi katselet kohtausta, jossa on liikkuva juna, voit katsella näkymää junan edestä tai junan vasemman tai oikean puolen ikkunasta ilman, että junan liike keskeytyy.

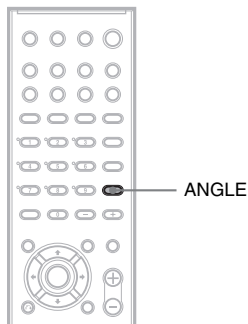

#### Paina ANGLE-painiketta toiston aikana.

Kuvakulma muuttuu aina, kun painat ANGLE-painiketta.

#### Huomautus

- Joitakin DVD VIDEO -levyjä toistettaessa kuvakulmaa ei ehkä voi vaihtaa, vaikka levyllä olisi tallennettu useita kuvakulmia.

## Tekstityksen näyttäminen

#### DVD-V DVD-RW DATA-CD DATA DVD

Jos levyllä on tallennettu tekstitys, voit ottaa sen käyttöön tai poistaa sen käytöstä levyn toiston aikana. Jos levyllä on tallennettu tekstitys usealla kielellä, voit vaihtaa tekstityksen kieltä levyn toiston aikana sekä ottaa milloin tahansa tekstityksen käyttöön tai poistaa sen käytöstä. Voit esimerkiksi valita kielen, jota olet parhaillaan opiskelemassa, ja ottaa tekstityksen käyttöön kielen ymmärtämisen helpottamiseksi.

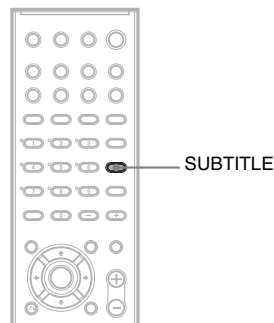

#### Paina SUBTITLE-painiketta toiston aikana.

Aina kun painat SUBTITLE-painiketta, tekstityksen kieli vaihtuu.

#### Huomautus

- Joitakin DVD VIDEO -levyjä toistettaessa tekstitystä ei voi muuttaa, vaikka levyllä olisi tallennettu monikielinen tekstitys. Tekstitystä ei ehkä myöskään voi poistaa käytöstä.
- Voit vaihtaa tekstityksen, jos DivX-videotiedoston tunniste on ".AVI" tai ".DIVX" ja jos samassa tiedostossa on tekstitystietoja.

# Levyjen lukitseminen

## (MUKAUTETTU KÄYTÖNVALVONTA, KÄYTÖNVALVONTA)

DVD-V VIDEO CD Super Audio CD C D

Voit rajoittaa levyn käyttöä 2 tavalla.

- Mukautettu käytönvalvonta  
Voit määrittää, että laitteella ei voi toistaa rajoituksen alaisia levyjä.
- Käytönvalvonta  
Joidenkin DVD VIDEO -levyjen toistoa voidaan rajoittaa esimerkiksi käyttäjien iän mukaan. Kohtauksien katselu voidaan estää tai ne voidaan korvata muilla kohtauksilla. Sekä käytönvalvonnassa että mukautetussa käytönvalvonnassa käytetään samaa salasanaa.

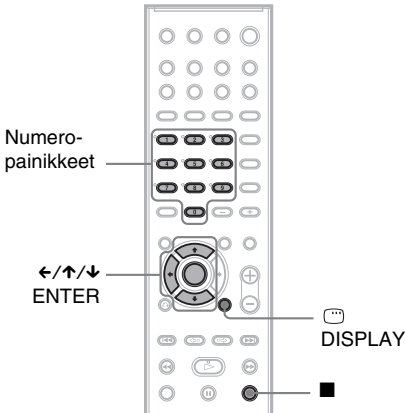

## Tiettyjen levyjen toiston estäminen [MUKAUTETTU KÄYTÖNVALVONTA]

Voit määrittää saman mukautetun käytönvalvonnan salasanan enintään 40 levyille. Jos asetat sen 41. levyille, ensimmäisen levyn asetus peruuntuu.

- 1 Aseta lukittava levy järjestelmään.**  
Jos järjestelmä toistaa levyä, lopeta toisto ■-painikkeella.
- 2 Paina DISPLAY -painiketta, kun järjestelmä on pysäytystilassa.**  
Esiin tulee ohjausvalikko.

- 3 Valitse [KÄYTÖNVALVONTA] painamalla ↑/↓-painikkeita ja paina sitten ENTER-painiketta.**

Esiin tulee [KÄYTÖNVALVONTA]-valikko.

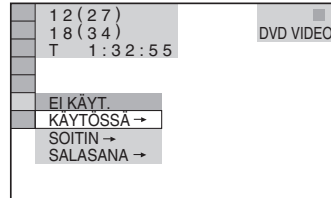

- 4 Valitse [KÄYTOSSÄ →] painamalla ↑/↓-painikkeita ja paina sitten ENTER-painiketta.**

### ■ Jos et ole syöttänyt salasanaa

Esiin tulee näyttö, jossa voit antaa uuden salasanan.

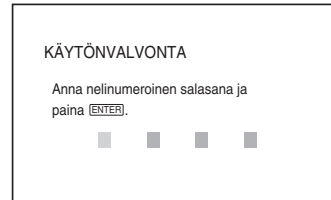

Syötä 4-numeroinen salasana numeropainikkeilla ja paina sitten ENTER-painiketta.

Esiin tulee näyttö, jossa voit vahvistaa salasanan.

### ■ Jos olet jo rekisteröinyt salasanan

Esiin tulee näyttö, jossa voit antaa salasanan.

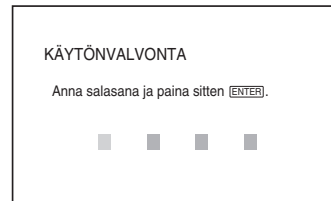

- 5 Anna 4-numeroinen salasana numeropainikkeilla ja paina sitten ENTER-painiketta.**

Näyttöön tulee ilmoitus [Mukautettu käytönvalvonta on asetettu.] ja esiin tulee jälleen ohjausvalikko.

## Mukautetun käytönvalvonnan poistaminen käytöstä

- 1 Tee kohdassa "Tiettyjen levyjen toiston estäminen [MUKAUTETTU KÄYTÖNVALVONTA]" mainitut vaiheet 1 - 3.
- 2 Valitse [EI KÄYT. →] painamalla ↑/↓-painikkeita ja paina sitten ENTER-painiketta.
- 3 Syötä 4-numeroinen salasana numeropainikkeilla ja paina ENTER-painiketta.

## Mukautetulla käytönvalvonnalla suojatun levyn toistaminen

- 1 Aseta järjestelmään mukautetulla käytönvalvonnalla suojattu levy. Esiin tulee [MUKAUTETTU KÄYTÖNVALVONTA] -näyttö.

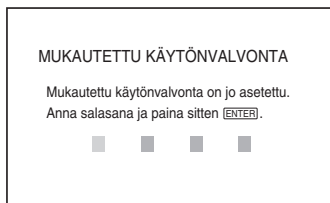

- 2 Syötä 4-numeroinen salasana numeropainikkeilla ja paina ENTER-painiketta. Järjestelmä on valmis levyn toistoon.



### Vinkki

- Jos unohdat salasanan, syötä 6-numeroinen luku "199703" numeropainikkeilla, kun [MUKAUTETTU KÄYTÖNVALVONTA] -näyttö pyytää salasanaa, ja paina sitten ENTER-painiketta. Näyttö pyytää sinua syöttämään uuden 4-numeroisen salasanan.

## Rajoitettu käyttö lapsia varten [KÄYTÖNVALVONTA]

(vain DVD)

Joidenkin DVD VIDEO -levyjen toistoa voidaan rajoittaa esimerkiksi käyttäjien iän mukaan. [KÄYTÖNVALVONTA]-toiminnolla voit määrittää toiston rajoitustason.

- 1 Paina  **DISPLAY -painiketta, kun järjestelmä on pysäytystilassa.** Esiin tulee ohjausvalikko.
- 2 Valitse  **[KÄYTÖNVALVONTA] painamalla ↑/↓-painikkeita ja paina sitten ENTER-painiketta.** Esiin tulee [KÄYTÖNVALVONTA]-valikko.

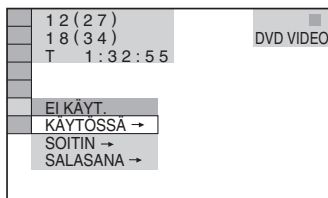

- 3 Valitse [SOITIN →] painamalla ↑/↓-painikkeita ja paina sitten ENTER-painiketta.

### ■ Jos et ole syöttänyt salasanaa

Esiin tulee näyttö, jossa voit antaa uuden salasanan.

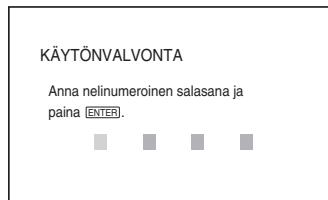

Syötä 4-numeroinen salasana numeropainikkeilla ja paina sitten ENTER-painiketta.

Esiin tulee näyttö, jossa voit vahvistaa salasanan.

### ■ Jos olet jo rekisteröinyt salasanan

Esiin tulee näyttö, jossa voit antaa salasanan.

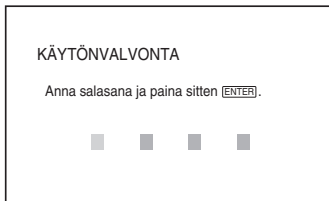

#### 4 Anna 4-numeroinen salasana numeropainikkeilla ja paina sitten ENTER-painiketta.

Esiin tulee näyttö, jossa voit asettaa toiston rajoitustason.

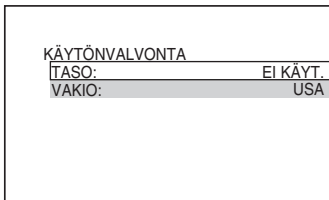

#### 5 Valitse [VAKIO] painamalla ↑/↓-painikkeita ja paina ENTER-painiketta.

Esiin tulee [VAKIO]-valikko.

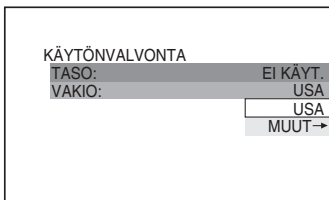

#### 6 Valitse toistorajoitustason maantieteellinen alue ↑/↓-painikkeilla ja paina ENTER-painiketta.

Alue on valittu.

Jos valitset [MUUT →]-vaihtoehdon, valitse vakiokoodi sivulla 70 olevasta taulukosta ja syötä koodi numeropainikkeilla.

#### 7 Valitse [TASO] painamalla ↑/↓-painikkeita ja paina ENTER-painiketta.

Esiin tulee [TASO]-valikko.

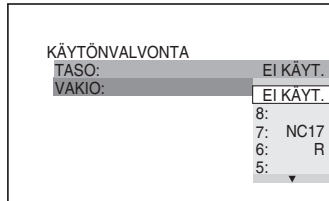

#### 8 Valitse haluamasi taso ↑/↓-painikkeilla ja paina ENTER-painiketta.

Käytönvalvonnan asetukset on määritetty.

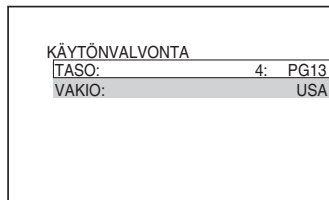

Mitä pienempi arvo valitaan, sitä tiukempi on rajoitus.

### Käytönvalvonnan poistaminen käytöstä

Määritä [TASO]-asetukseksi [EI KÄYT.] vaiheessa 8.

### Käytönvalvonnalla suojatun levyn toistaminen

#### 1 Aseta levy järjestelmään ja paina ▷-painiketta.

Esiin tulee näyttö, jossa voit antaa salasanan.

#### 2 Syötä 4-numeroinen salasana numeropainikkeilla ja paina ENTER-painiketta.

Järjestelmä aloittaa toiston.

#### Vinkki

- Jos unohdat salasanan, poista levy ja toimi kohdan "Tiettyjen levyjen toiston estäminen [MUKAUTETTU KÄYTÖNVALVONTA]" vaiheiden 1 - 3 mukaan. Kun järjestelmä kehottaa antamaan salasanan, syötä numeropainikkeilla luku "199703" ja paina sitten ENTER-painiketta. Näyttö pyytää sinua syöttämään uuden 4-numeroisen salasanan. Kun olet antanut 4-numeroisen salasanan, vaihda toinen levy ja paina ▷-painiketta. Kun salasanan syöttönäyttö tulee näkyviin, anna uusi salasana.

## Huomautus

- Ohjausvalikkonäytön vaihtoehdot vaihtelevat levytyypin mukaan.
- Jos toistat levyä, jolle ei ole määritetty käytönvalvonta-asetusta, levyn toistoa ei voi rajoittaa tämän järjestelmän avulla.
- Järjestelmä voi antaa kehotuksen vaihtaa käytönvalvontatasoa joidenkin levyjen toiston aikana. Anna tällöin salasana ja vaihda tasoa. Kun toiston jatkamistila peruutetaan, taso palaa edellisen asetuksen mukaiseksi.

## Aluekoodi

Standardi	Koodi-numero	Standardi	Koodi-numero
Alankomaat	2376	Kiina	2092
Argentiina	2044	Malesia	2363
Australia	2047	Meksiko	2362
Belgia	2057	Norja	2379
Brasilia	2070	Pakistan	2427
Chile	2090	Portugali	2436
Espanja	2149	Ranska	2174
Etelä-Korea	2304	Ruotsi	2499
Filippiinit	2424	Saksa	2109
Indonesia	2238	Singapore	2501
Intia	2248	Suomi	2165
Iso-Britannia	2184	Sveitsi	2086
Italia	2254	Tanska	2115
Itävalta	2046	Thaimaa	2528
Japani	2276	Uusi-Seelanti	2390
Kanada	2079	Venäjä	2489

**3** Valitse [SALASANA →] painamalla ↑/↓-painikkeita ja paina ENTER-painiketta.

Esiin tulee näyttö, jossa voit antaa salasanan.

**4** Syötä 4-numeroinen salasana numeropainikkeilla ja paina ENTER-painiketta.

**5** Syötä uusi 4-numeroinen salasana numeropainikkeilla ja paina ENTER-painiketta.

**6** Vahvista salasana syöttämällä se uudelleen numeropainikkeilla ja paina sitten ENTER-painiketta.

## Jos teet virheen syöttäessäsi salasanaa

Paina ensin ←-painiketta ja sitten ENTER-painiketta ja anna oikea salasana.

## Salasanan muuttaminen

**1** Paina  DISPLAY -painiketta, kun järjestelmä on pysäytystilassa.

Esiin tulee ohjausvalikko.

**2** Valitse  [KÄYTÖNVALVONTA] painamalla ↑/↓-painikkeita ja paina sitten ENTER-painiketta.

Esiin tulee [KÄYTÖNVALVONTA]-valikko.

## Muut toiminnot

# Televisio ohjaaminen mukana tulevalla kaukosäätimellä

Voit ohjata televisiota toimitetun kaukosäätimen avulla.

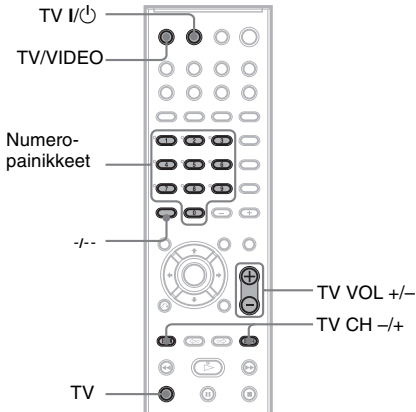

### Huomautus

- Jos syötät uuden koodinumeron, aiemmin syötetty koodinnumero poistetaan.
- Kun vaihdat kaukosäätimen paristot, koodinnumero voi palautua itsestään oletusasetukseksi (SONY). Syötä oikea koodinnumero.

## Televisio ohjaaminen kaukosäätimellä

**Pidä TV I/⏻ -painiketta painettuna, kun syötät television valmistajan koodin (ks. taulukko) numeropainikkeilla. Vapauta sitten TV I/⏻ -painike.**

Kun olet syöttänyt oikean valmistajan koodin, kaukosäädin lähettää television ON/OFF-signaalin.

## Ohjattavien televisioiden koodinumerot

Jos luettelossa on useampia koodinnumeroita, kokeile niitä yksitellen, kunnes löydät televisioosi sopivan koodinumeron.

### TV

Valmistaja	Koodinnumero
SONY	01
DAEWOO	02
GRUNDIG	16
HITACHI	02, 04
JVC	05
MITSUBISHI/MGA	02, 06
PANASONIC	12, 15
PHILIPS	13, 14
SAMSUNG	02, 07, 13
SANYO	03
SHARP	08
THOMSON	09
TOSHIBA	08, 10, 11

## Televisio ohjaaminen

Voit ohjata televisiota seuraavilla painikkeilla.

Painike	Toiminto
TV I/⏻	Televisio virran kytkeminen ja katkaiseminen.
TV/VIDEO	Televisio signaalilähteen vaihtaminen TV-kanavaksi tai muuksi lähteeksi.
TV VOL +/- (TV-painike painettuna)	Televisio äänenvoimakkuuden säätö.
TV CH +/- (TV-painike painettuna)	Televisio kanavien valinta.
Numeropainikkeet (TV-painike painettuna)*	Televisio kanavien valinta.

\* Vain Sonyn televisiot.

Televisiokanavia voi valita numeropainikkeilla. -/---painikkeen avulla valitaan kanavat, joiden numero on suurempi kuin 10. (Esimerkiksi kanava 25 valitaan painamalla ensin -/---painiketta ja sitten numeroita 2 ja 5.)

### Huomautus

- Joitakin televisioita ei ehkä voi ohjata kaukosäätimellä tai kaikkia painikkeita ei ehkä voi käyttää.

## THEATRE SYNC -toiminnon käyttäminen

THEATRE SYNC -toiminnolla voit kytkeä virran Sonyn televisioon ja tähän järjestelmään, vaihtaa järjestelmän tilaksi ”DVD” ja määrittää television signaalilähteen.

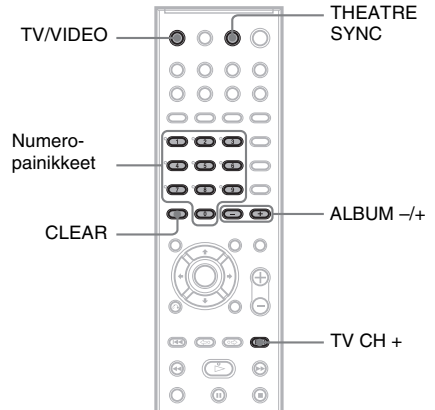

## THEATRE SYNC -toiminnon valmistelu

Rekisteröi järjestelmään liitetty television signaalilähde.

**Paina TV/VIDEO-painiketta samalla, kun syötät järjestelmään liitetyn television signaalilähteen koodin (ks. taulukko) numeropainikkeilla.**

Television signaalilähde on valittu. Aseta television signaalilähde järjestelmän signaalilähteen mukaiseksi. Lisätietoja on television käyttöohjeessa.



Painike	Numero	Television signaalilähde
TV/VIDEO	0	Ei signaalilähdetä (oletus)
	1	VIDEO1
	2	VIDEO2
	3	VIDEO3
	4	VIDEO4
	5	VIDEO5
	6	VIDEO6
	7	VIDEO7
	8	VIDEO8
	9*	COMPONENT 1 INPUT
	CLEAR*	COMPONENT 2 INPUT
	ALBUM -*	COMPONENT 3 INPUT
	ALBUM +*	COMPONENT 4 INPUT

\* Ei koske Pohjois-Amerikassa myytäviä malleja.

## THEATRE SYNC -toiminnon käyttö

Osoita kaukosäätimellä televisiota ja tätä järjestelmää ja paina sitten kerran THEATRE SYNC -painiketta.

Jos toiminto ei toimi, muuta siirtoaikaa. Siirtoaika vaihtelee television mukaan.

### Siirtoajan muuttaminen

Paina TV CH + -painiketta samalla, kun syötät siirtoajan (ks. taulukko) numeropainikkeilla.

Kaukosäätimen siirtoaika on valittu.

Painike	Numero	Siirtoaika
TV CH +	1	0,5 (oletus)
	2	1
	3	1,5
	4	2
	5	2,5
	6	3
	7	3,5
	8	4

### Huomautus

- Toiminto on käytettävissä vain Sony'n televisioissa. (Tämä toiminto ei ehkä toimi kaikissa Sony'n televisioissa.)
- Jos televisio ja tämä järjestelmä ovat liian kaukana toisistaan, toiminto ei ehkä toimi. Sijoita järjestelmä lähelle televisiota.
- Osoita kaukosäätimellä televisiota ja tätä järjestelmää, kun syötät koodia.

## Muiden laitteiden äänen kuuntelu

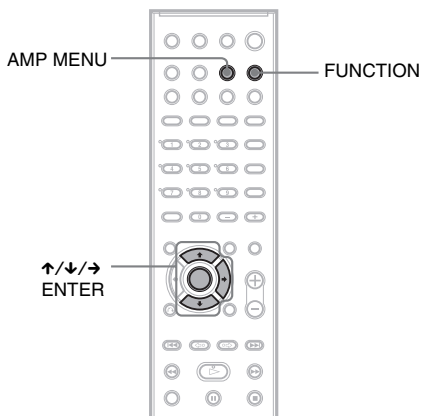

- 2** Paina  $\uparrow/\downarrow$ -painikkeita toistuvasti, kunnes etupaneelin näytössä lukee "AUDIO ATT", ja paina sitten ENTER-painiketta tai  $\rightarrow$ -painiketta.
- 3** Paina  $\uparrow/\downarrow$ -painikkeita toistuvasti, kunnes etupaneelin näytössä lukee "ATT ON".  
Äänenvoimakkuus muuttuu.  
Voit peruuttaa tämän toiminnon valitsemalla "ATT OFF" -vaihtoehtoon ja painamalla  $\downarrow$ -painiketta.
- 4** Paina ENTER- tai AMP MENU -painiketta.  
AMP-valikko poistuu näytöstä.

## Liitetyn laitteen valitseminen

Voit käyttää takapaneelin SAT-liitäntöihin tai etupaneelin AUDIO IN -liitäntään liitettyä videonauhuria tai muita laitteita. Lisätietoja käytöstä on kyseisen laitteen käyttöohjeessa.

**Paina FUNCTION-painiketta toistuvasti, kunnes etupaneelin näytössä lukee "SAT" tai "AUDIO".**

Laitteen toimintatila vaihtuu seuraavasti, kun FUNCTION-painiketta painetaan:

DVD  $\rightarrow$  TUNER FM  $\rightarrow$  TUNER AM  $\rightarrow$  TV  
 $\rightarrow$  SAT  $\rightarrow$  AUDIO  $\rightarrow$  DVD  $\rightarrow$  ...

## Etupaneelin AUDIO IN -liitännän äänen lähtötason muuttaminen

Etupaneelin AUDIO IN -liitäntään kytketyn laitteen kuuntelussa voi ilmetä signaalitason vuoksi.

Tämän voi estää muuttamalla etupaneelin AUDIO IN -liitännän äänen lähtötasoa.

- 1** Paina AMP MENU -painiketta.

# Radion kuunteleminen

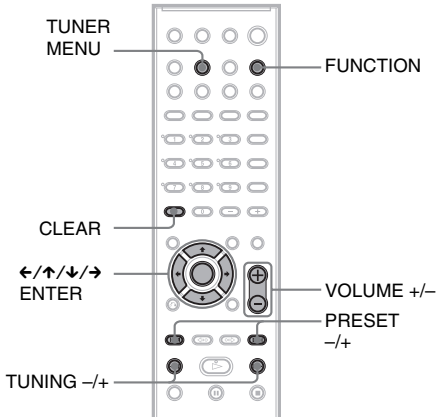

## Radioasemien esivirittäminen

Voit esivirittää 20 FM-asemaa ja 10 AM-asemaa. Varmista ennen virittämistä, että äänenvoimakkuus on säädetty minimiin.

- 1 Paina FUNCTION-painiketta toistuvasti, kunnes haluamasi taajuusalue näkyy etupaneelin näytössä.**
- 2 Pidä TUNING +/- -painike painettuna, kunnes automaattinen haku alkaa.**

Haku päättyy, kun laite virittää löytyneen aseman. Ilmaisimet "TUNED" ja "ST" (stereoääninen ohjelma) tulevat etupaneelin näyttöön.

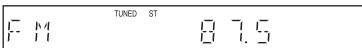

- 3 Paina TUNER MENU -painiketta.**
- 4 Paina ←/↑/↓/→-painikkeita toistuvasti, kunnes etupaneelin näytössä lukee "MEMORY".**
- 5 Paina ENTER-painiketta.**

Pikavalintanumero tulee etupaneelin näyttöön.



- 6 Valitse haluamasi pikavalintanumero ↑/↓-painikkeilla.**

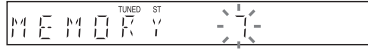

- 7 Paina ENTER-painiketta.**

Asema tallentuu muistiin.



- 8 Tallenna muut asemat toistamalla vaiheet 1–7.**

## Pikavalintanumeron muuttaminen

Aloita uudelleen vaiheesta 1.

## Radion kuunteleminen

Esiviritä ensin asemat laitteen muistiin (lisätietoja on kohdassa "Radioasemien esivirittäminen" (sivu 75)).

- 1 Paina FUNCTION-painiketta toistuvasti, kunnes etupaneelin näytössä lukee "FM" tai "AM".**

Käyttöön tulee viimeksi kuunneltu asema.

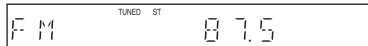

- 2 Valitse haluamasi esiviritetty asema painamalla toistuvasti painiketta PRESET + tai -.**

Aina kun painat painiketta, laite siirtyy johonkin esiviritettyyn asemaan.

- 3 Säädi äänenvoimakkuutta VOLUME +/- -painikkeilla.**

## Radion sammuttaminen

Paina I/O-painiketta.

## Muiden kuin esiviritettyjen asemien kuunteleminen

Käytä manuaalista tai automaattista viritystä vaiheessa 2.

Voit käyttää manuaalista säätöä painamalla toistuvasti painiketta TUNING + tai -.

Voit käyttää automaattista säätöä pitämällä painiketta TUNING + tai - painettuna.

Painamalla ■-painiketta voit lopettaa automaattisen virituksen.

### Vinkki

- Jos FM-ohjelmassa on häiriötä, paina FM MODE -painiketta, jolloin etupaneelin näyttöön tulee sana "MONO". Tämän jälkeen ääni ei ole stereofoninen, mutta sen laatu on parempi. Voit palauttaa stereoäänen painamalla painiketta uudelleen.
- Voit parantaa vastaanottoa suuntaamalla antennit uudelleen.
- Voit tarkastaa taajuuden painamalla toistuvasti DISPLAY-painiketta (sivu 58).

---

## Esiviritettyjen asemien nimeäminen

Voit antaa nimen esiviritetyille asemille. Nimi (esimerkiksi "XYZ") tulee etupaneelin näyttöön, kun asema valitaan.

Kullekin esiviritetylle asemalle voi määrittää vain yhden nimen.

**1** Paina FUNCTION-painiketta toistuvasti, kunnes etupaneelin näytössä lukee "FM" tai "AM".

Käyttöön tulee viimeksi kuunneltu asema.

**2** Valitse nimettävä esiviritetty asema painamalla toistuvasti painiketta PRESET + tai -.

**3** Paina TUNER MENU -painiketta.

**4** Paina ←/↑/↓/→-painikkeita toistuvasti, kunnes etupaneelin näytössä lukee "NAME IN".

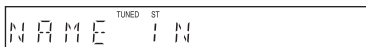

**5** Paina ENTER-painiketta.

**6** Luo nimi kohdistinpainikkeilla.

Valitse merkki ↑/↓-painikkeilla ja siirrä sitten kohdistinta →-painikkeella.

Radioaseman nimeen voi lisätä kirjaimia, numeroita ja muita erikoismerkkejä.

### Jos teet virheen

Paina ←/→-painikkeita toistuvasti, kunnes muutettava merkki alkaa vilkkua, ja valitse sitten haluamasi merkki painikkeilla ↑/↓.

Voit poistaa merkin painamalla ←/→ -painikkeita toistuvasti, kunnes poistettava merkki vilkkuu, ja painamalla sitten CLEAR-painiketta.

## 7 Paina ENTER-painiketta.

Aseman nimi tallentuu muistiin.

## RDS-järjestelmän (Radio Data System) käyttäminen

### Mikä RDS on?

Radio Data System (RDS) on järjestelmä, jonka avulla radioasemat voivat lähettää tavallisen ohjelmasignaalin mukana lisätietoja. Tässä virittimessä on käteviä RDS-toimintoja, kuten aseman nimen näyttö. RDS-järjestelmä on käytettävissä vain FM-asemilla.\*

#### Huomautus

- RDS-vastaanotto ei toimi oikein, jos virittämäsi asema ei lähetä RDS-signaalia oikein tai jos signaali on liian heikko.
- \* Kaikki FM-asemat eivät lähetä RDS-palveluja eivätkä kaikki asemat lähetä samantyyppisiä palveluja. Jos RDS-järjestelmä ei ole sinulle tuttu, ota selvää paikallisten radioasemiesi RDS-palveluista.

### RDS-lähetysten vastaanottaminen

#### Valitse FM-alueella lähetävä asema.

Kun virität RDS-tietoja lähettävän aseman, aseman nimi\* näkyy TUNER-tiedoissa.

- \* Jos laite ei vastaanota RDS-lähetystä, aseman nimi ei ehkä tule näyttöön.

## Uniajastimen käyttäminen

Voit määrittää laitteen sammumaan määrättyinä ajankohtana, joten voit nukahtaa musiikkia kuunnellen. Ajan voi määrittää 10 minuutin tarkkuudella.

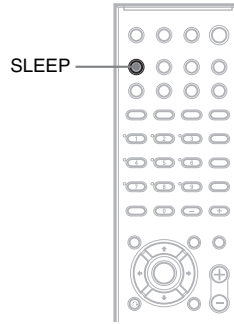

#### Paina SLEEP-painiketta.

Kun painiketta painetaan, minuuttinäyttö (jäljellä oleva aika) muuttuu seuraavasti:

SLEEP 90M → SLEEP 80M → SLEEP 70M  
↑ ↓  
SLEEP OFF ← SLEEP 10M ..... SLEEP 60M

#### Jäljellä olevan ajan tarkastaminen

Paina SLEEP-painiketta kerran.

#### Jäljellä olevan ajan muuttaminen

Valitse haluttu aika painamalla SLEEP-painiketta toistuvasti.

#### Uniajastintoiminnon peruuttaminen

Paina SLEEP-painiketta toistuvasti, kunnes näyttössä lukee "SLEEP OFF".

## Etupaneelin näytön kirkkauden muuttaminen

Etupaneelin näytön kirkkaus voidaan asettaa 2 tasolle.

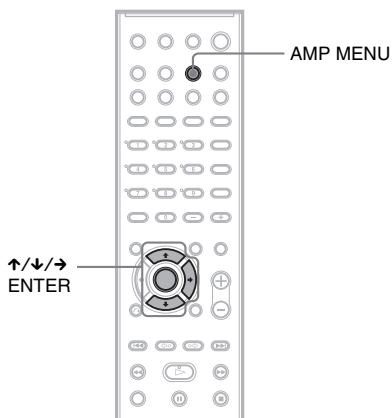

- 1** Paina AMP MENU -painiketta.
- 2** Paina ↑/↓-painikkeita toistuvasti, kunnes etupaneelin näytössä lukee "DIMMER", ja paina sitten ENTER-painiketta tai →-painiketta.
- 3** Valitse etupaneelin näytön kirkkaus ↑/↓-painikkeilla.
- 4** Paina ENTER- tai AMP MENU -painiketta.  
AMP-valikko poistuu näytöstä.

## Oletusasetusten palauttaminen

Voit palauttaa laitteen asetukset, kuten esiviritetyt asemat, oletusarvoihinsa.

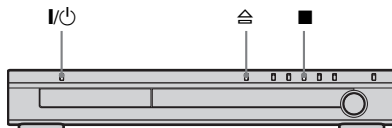

- 1** Kytke virta järjestelmään painamalla I/O-painiketta.
- 2** Paina järjestelmän ■-, △- ja I/O-painikkeita samanaikaisesti.  
Etupaneelin näyttöön tulee teksti "COLD RESET", ja oletusasetukset tulevat voimaan.

## Asetukset ja säädöt

# Asetusnäytön käyttäminen

Asetusnäytön avulla voit esimerkiksi säätää kuvaa ja ääntä. Voit myös asettaa tekstityksen ja asetusnäytön kielen. Lisätietoja asetusnäytön vaihtoehtoista on sivuilla 80 - 86. Asetusnäytön kohteiden täydellinen luettelo on sivulla 101.

### Huomaus

- Levyille tallennetut toistoasetukset kumoavat asetusnäytön asetukset, joten kaikki tässä kuvatut toiminnot eivät välttämättä toimi.

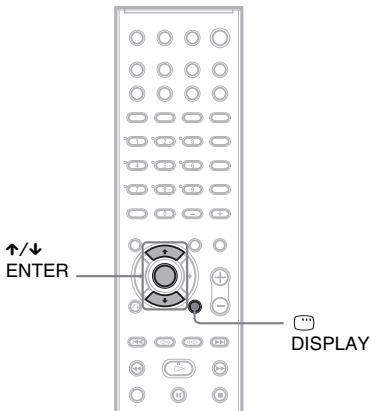

## 1 Paina DISPLAY -painiketta, kun järjestelmä on pysäytystilassa.

Esiin tulee ohjausvalikko.

## 2 Valitse [ASETUKSET] -painikkeilla ja paina sitten ENTER-painiketta.

Esiin tulee [ASETUKSET]-valikko.

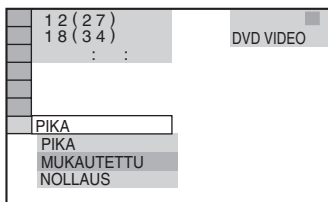

## 3 Valitse [MUKAUTETTU]-vaihtoehto -painikkeilla ja paina sitten ENTER-painiketta.

Esiin tulee asetusnäyttö.

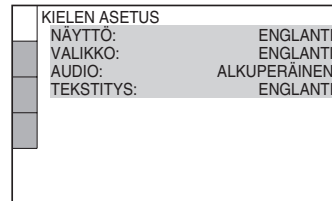

## 4 Valitse luettelosta haluamasi kohta -painikkeilla: [KIELEN ASETUS], [NÄYTTÖASETUKSET], [MUKAUTETUT ASETUKSET] tai [KAIUTINASETUKSET]. Paina sitten ENTER-painiketta.

Esiin tulee valitsemasi asetusnäyttö.

Esimerkki: [NÄYTTÖASETUKSET]

Valittu kohta

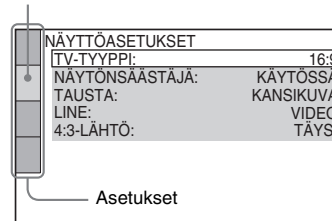

## 5 Valitse haluamasi kohta -painikkeilla ja paina sitten ENTER-painiketta.

Esiin tulee valitun kohdan vaihtoehdot.

Esimerkki: [TV-TYYPPI]

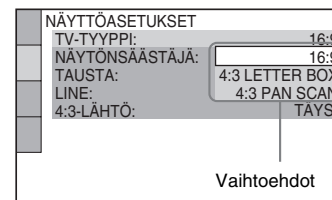

## 6 Valitse asetus -painikkeella ja paina sitten ENTER-painiketta.

Asetus on valittu.

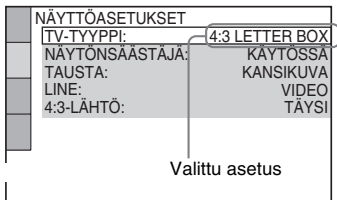

## Kaikkien [ASETUKSET]-asetusten nollaaminen

- 1 Valitse vaihtoehto [NOLLAUS] vaiheessa 3 ja paina ENTER-painiketta.
- 2 Valitse [KYLLÄ] ↑/↓-painikkeilla. Valitsemalla [EI] voit keskeyttää toimenpiteen ja palata ohjausvalikkoon.
- 3 Paina ENTER-painiketta. Kaikki sivuilla 80 - 86 selostetut asetukset palautuvat oletusarvoihinsa. Älä paina I/⏪-painiketta järjestelmän nollauksen aikana, koska toimenpide kestää muutaman sekunnin.

### Huomautus

- Kun kytket virran järjestelmään nollauksen jälkeen eikä järjestelmässä ole levyä, television kuvaruutuun tulee menettelyohje. Voit tehdä pika-asennuksen (sivu 31) painamalla ENTER-painiketta tai palata normaaliin tilaan painamalla CLEAR-painiketta.

## Näytön tai ääniraidan kielen määrittäminen

### [KIELEN ASETUS]

[KIELEN ASETUS]-toiminnoilla voit määrittää näytön sekä ääniraidan kielen.

Valitse asetusnäytöstä [KIELEN ASETUS]. Kohdassa ”Asetusnäytön käyttäminen” (sivu 79) on lisätietoja näytön käytöstä.

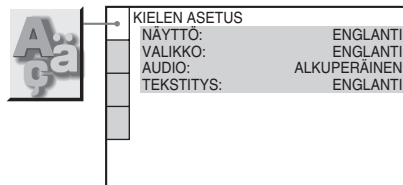

### ■ [NÄYTTÖ] (kuvaruutunäyttö)

Tämän toiminnon avulla voit vaihtaa kuvaruutunäytön kielen.

### ■ [VALIKKO] (vain DVD VIDEO)

Voit valita haluamasi kielen levyn valikkoja varten.

### ■ [AUDIO] (vain DVD VIDEO)

Voit valita ääniraidan kielen.

Kun valitset [ALKUPERÄINEN]-vaihtoehdon, levyllä määritetty ensisijainen kieli tulee käyttöön.

### ■ [TEKSTITYS] (vain DVD VIDEO)

Voit valita DVD VIDEO -levylle tallennetun tekstityksen kielen.

Jos valitset [ÄÄNEN MUKAAN]-vaihtoehdon, tekstityskieli muuttuu ääniraidalle valitsemasi kielen mukaiseksi.

### Vinkki

- Jos valitset [MUUT →]-vaihtoehdon [VALIKKO]-, [AUDIO]- ja [TEKSTITYS]-asetukseksi, valitse kielikoodi kohdasta ”Kielikoodien luettelo” (sivu 96) ja syötä se numeropainikkeilla.

### Huomautus

- Jos valitset [VALIKKO]-, [AUDIO]- tai [TEKSTITYS]-asetukseksi kielen, jota DVD VIDEO -levylle ei ole tallennettu, järjestelmä valitsee automaattisesti jonkin tallennetuista kielistä (kielen valinta ei ole automaattinen kaikilla levyillä).



# Näyttöasetukset

## [NÄYTTÖASETUKSET]

Valitse asetukset järjestelmässä käytettävän television mukaan.

Valitse asetusnäytöstä [NÄYTTÖASETUKSET]. Kohdassa ”Asetusnäytön käyttäminen” (sivu 79) on lisätietoja näytön käytöstä. Oletusasetukset on alleviivattu.

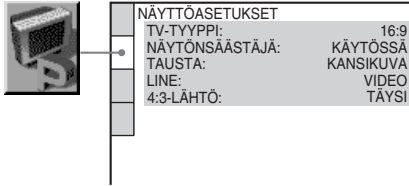

### ■ [TV-TYYPPI]

Voit valita television kuvasuhteen (4:3 tai laajakuva).

Oletusasetus vaihtelee maamallin mukaan.

#### [4:3 LETTER BOX]

Valitse tämä vaihtoehto, jos liität 4:3-kuvasuhteen television. Näyttää kuvan laajakuvana siten, että kuvaruudun ala- ja yläreunaan jää musta alue.

#### [4:3 PAN SCAN]

Valitse tämä vaihtoehto, jos liität 4:3-kuvasuhteen television. Näyttää laajakuvan automaattisesti koko kuvaruudussa siten, että osa kuvasta rajautuu pois.

#### [16:9]

Valitse tämä vaihtoehto, jos käytössä on laajakuvatelevisio tai tavallinen laajakuvatoiminnolla varustettu televisio.

#### [4:3 LETTER BOX]



#### [4:3 PAN SCAN]

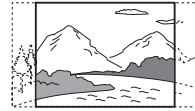

#### [16:9]



### **Huomautus**

• Joitakin DVD-levyjä toistettaessa laite voi valita automaattisesti [4:3 LETTER BOX]-vaihtoehdon [4:3 PAN SCAN]-vaihtoehdon asemesta tai päinvastoin.

### ■ [NÄYTÖNSÄÄSTÄJÄ]

Esiin tulee näytönsäästökuva, kun jätät järjestelmän tauko- tai pysäytystilaan vähintään 15 minuutiksi tai toistat Super Audio CD-, CD-levyä tai DATA CD (MP3-ääni) -levyä yli 15 minuuttia. Näytönsäästäjä suojaa näyttölaitetta vahingoittumiselta (jälkikuvilta). Voit poistaa näytönsäästäjän käytöstä painamalla -painiketta.

#### [KÄYTÖSSÄ]

Ottaa näytönsäästäjän käyttöön.

#### [EI KÄYT.]

Poistaa näytönsäästäjän käytöstä.

### ■ [TAUSTA]

Valitsee taustavärin tai kuvan, joka tulee television kuvaruutuun pysäytystilassa tai toistettaessa Super Audio CD-, CD- tai DATA CD -levyä (MP3-äänilevyä).

#### [KANSIKUVA]

Kansikuva (pysäytyskuva) tulee näkyviin, jos se on tallennettu levyille (esim. CD-EXTRA). Jos levyllä ei ole kansikuvaa, esiin tulee [GRAFIKKAKUVA]-kuva.

#### [GRAFIKKAKUVA]

Esiin tulee järjestelmään tallennettu kuva.

#### [SININEN]

Taustaväri on sininen.

#### [MUSTA]

Taustaväri on musta.

## ■ [LINE]

Valitsee tavan, jolla videosignaali siirretään järjestelmän takapaneelissa olevasta EURO AV  OUTPUT (TO TV) -liitännästä.

<b>[VIDEO]</b>	Tuottaa videosignaalin.
<b>[RGB]</b>	Tuottaa RGB-signaalin.

### Huomautus

- Jos televisio ei hyväksy RGB-signaalia, television kuvaruudussa ei näy mitään kuvaa vaikka valitset [RGB]-vaihtoehdon. Katso television käyttöohjetta.

## ■ [4:3-LÄHTÖ]

Tämä asetus on tehokas vain, jos asetat [NÄYTTÖASETUKSET]-valikon [TV-TYYPPI] -asetukseksi [16:9] (sivu 81). Säädä tämä katsomalla progressiivisen signaalin 4:3-kuvasuhdetta. Jos voit muuttaa yhteensopivan television progressiivisen muodon (525p/625p) kuvasuhteen, muuta asetusta televisiossa, älä järjestelmässä.

### Huomautus

- Tämä asetus on voimassa vain, jos "P AUTO (PROGRESSIVE AUTO)"- tai "P VIDEO (PROGRESSIVE VIDEO)" -vaihtoehto on valittu PROGRESSIVE-painikkeella (sivu 25).

<b>[TÄYSI]</b>	Valitse tämä vaihtoehto, jos voit muuttaa television kuvasuhdetta.
----------------	--

<b>[NORMAALI]</b>	Valitse tämä vaihtoehto, jos et voi muuttaa television kuvasuhdetta. Näyttää 16:9-kuvasuhteen signaalin siten, että kuvan vasemmassa ja oikeassa reunassa on musta raita.
-------------------	---

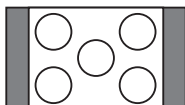

16:9-kuvasuhteen televisio

# Mukautetut asetukset

## [MUKAUTETUT ASETUKSET]

Tällä toiminnolla voit muuttaa toistoasetuksia sekä muita asetuksia.

Valitse asetusnäytöstä [MUKAUTETUT ASETUKSET]. Kohdassa "Asetusnäytön käyttäminen" (sivu 79) on lisätietoja näytön käytöstä.

Oletusasetukset on alleviivattu.

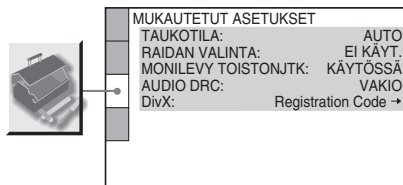

## ■ [TAUKOTILA] (vain DVD VIDEO/DVD-RW)

Valitsee taukotilassa näkyvän kuvan.

<b>[AUTO]</b>	Myös liikkuvia kohteita sisältävä kuva näkyy värinättömänä. Valitse normaalisti tämä asetus.
---------------	--

<b>[RUUTU]</b>	Myös liikkumattomia kohteita sisältävä kuva näkyy suuritarkkuuksisena.
----------------	--

## ■ [RAIDAN VALINTA (vain DVD)]

Määrittää eniten kanavia sisältävän ääniraidan ensisijaiseksi, kun toistat DVD VIDEO -levyä, jonka ääni on tallennettu useilla äänijärjestelmillä (PCM, DTS, MPEG-ääni tai Dolby Digital).

<b>[EI KÄYT.]</b>	Ensisijaisuutta ei ole määritetty.
<b>[AUTO]</b>	Ensisijaisuus on määritetty.

### Huomautus

- Kun määrität asetukseksi [AUTO], kieli voi vaihtua. [RAIDAN VALINTA] -asetus on ensisijainen suhteessa [KIELEN ASETUS] -näytön [AUDIO]-asetukseen (sivu 80). (Tämä toiminto ei ole mahdollinen kaikilla levyillä.)
- Jos PCM-, DTS-, Dolby Digital- ja MPEG-ääniraidoissa on yhtä monta kanavaa, järjestelmä

valitsee PCM-, DTS-, Dolby Digital- ja MPEG-ääniraidat tässä järjestyksessä.

### ■ [MONILEVY TOISTONJTK] (vain DVD VIDEO- tai VIDEO CD -levy)

Ottaa monilevyisen toistonjatkamistoiminnon käyttöön tai poistaa sen käytöstä. Jatko kohta voidaan tallentaa muistiin enintään 40 eri DVD VIDEO- tai VIDEO CD -levystä (sivu 36).

**[KÄYTÖSSÄ]** Tallentaa jatkokohtat muistiin enintään 40 levyistä.

**[EI KÄYT.]** Jatkokohtia ei tallenneta muistiin. Toisto alkaa uudelleen vain soittimessa parhaillaan olevan levyn jatkokohtasta.

### ■ [AUDIO DRC] (dynaamisen alueen ohjaus) (vain DVD VIDEO- tai DVD-RW-levy)

Kaventaa ääniraidan dynaamista aluetta. Ominaisuus on hyödyllinen, kun katset elokuvia öisin hiljaisella äänenvoimakkuudella.

**[EI KÄYT.]** Dynaamista aluetta ei pakata.

**[VAKIO]** Toistaa ääniraidan äänittäjän tarkoittamalla dynaamisella alueella.

**[MAKS.]** Mahdollisimman suuri dynaamisen alueen pakkaus.

#### Huomautus

- [AUDIO DRC] on käytettävissä vain Dolby Digital -lähteissä.

### ■ [DivX]

Näyttää tämän järjestelmän rekisteröintikoodin. Lisätietoja on Internet-osoitteessa <http://www.divx.com>.

## Kaiuttimien asetukset

### [KAIUTINASETUKSET]

Saat parhaimman mahdollisen tilaäänivaikutelman määrittämällä järjestelmään liitettyjen kaiuttimien koon ja etäisyyden kuuntelupaikasta. Säädä sitten kaiuttimien äänitaso ja balanssi samalle tasolle testiäänän avulla.

Valitse asetusnäytöstä [KAIUTINASETUKSET]. Lisätietoja on kohdassa ”Aetusnäytön käyttäminen” (sivu 79).

Oletusasetukset on alleviivattu.

#### Huomautus

- Näitä asetuksia ei voi muuttaa, jos järjestelmään on liitetty kuulokkeet.

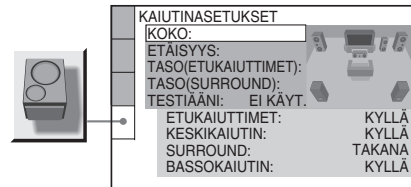

### Oletusasetuksen palauttaminen asetusta muutettaessa

Valitse vaihtoehto ja paina sitten CLEAR-painiketta. Huomaa, että [KOKO]-asetusta ei voi palauttaa oletusarvoonsa.

### ■ [KOKO]

Jos et liitä keskikaiutinta tai surround-kaiuttimia tai siirät surround-kaiuttimia, valitse [KESKIKAIUTIN]- ja [SURROUND]-asetukset ja määritä surround-kaiuttimen sijainti ja korkeus. Koska etukaiutinasetukset ovat kiinteitä, et voi muuttaa niitä.

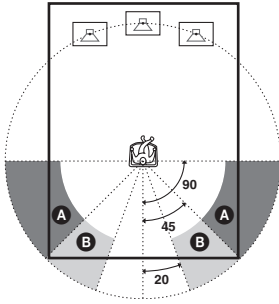

[ETUKAIUTTIMET] [KYLLÄ]

[KESKIKAIUTIN] [KYLLÄ]: Valitse normaalisti tämä.

[EI MITÄÄN]: Valitse tämä, jos et käytä keskikaiutinta.

[SURROUND] [TAKANA]: Valitse tämä, jos surround-kaiuttimet sijaitsevat **B**-alueessa.

[SIVU]: Valitse tämä, jos surround-kaiuttimet sijaitsevat **A**-alueessa.

[EI MITÄÄN]: Valitse tämä, jos et käytä surround-kaiuttimia.

[BASSOKAIUTIN] [KYLLÄ]

**Huomaus**

- Kun valitset vaihtoehdon, ääni katkeaa hetkeksi.
- Muiden kaiuttimien asetukset voivat tehdä bassokaiuttimesta liian voimakkaan.

**[ETÄISYYS]**

Alla näkyy kaiuttimien oletussijainti suhteessa kuuntelupaikkaan.

Kun asetat etäisyyden pika-asennuksessa (sivu 31), asetukset näkyvät automaattisesti.

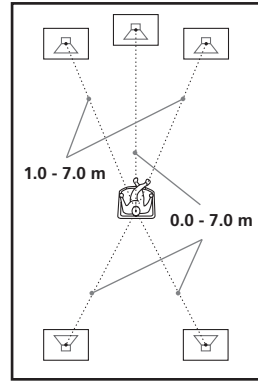

Muista muuttaa asetusnäytön arvoa, kun siirät kaiuttimia.

[ETUKAIUTTIMET] Etukaiuttimien etäisyys **3,0 m\*** kuuntelupaikasta voidaan asettaa välille 1,0 - 7,0 metriä 0,2 metrin askelin.

[KESKIKAIUTIN] Keskikaiuttimen etäisyys **3,0 m\*** kuuntelupaikasta voidaan asettaa välille 0,0 - 7,0 metriä 0,2 metrin askelin.  
(näky, kun in the [KOKO]-parametrin [KESKIKAIUTIN]-asetus on [KYLLÄ].)

[SURROUND] Surround-kaiuttimien etäisyys **3,0 m\*** kuuntelupaikasta voidaan asettaa välille 0,0 - 7,0 metriä 0,2 metrin askelin.  
(näky, kun [KOKO]-parametrin [SURROUND]-asetus on [EI MITÄÄN].)

\* Pika-asennuksessa (sivu 31) oletusasetukset muuttuvat.

**Huomaus**

- Kun määrität etäisyyttä, ääni katkeaa hetkeksi.
- Jos kaikki etu- ja surround-kaiuttimet eivät ole yhtä kaukana kuuntelupaikasta, määritä etäisyys lähimmän kaiuttimen mukaan.
- Älä sijoita surround-kaiuttimia kauemmas kuuntelupaikasta kuin etukaiuttimia.
- [ETÄISYYS]-asetus ei ole käytettävissä kaikkien tietovirtojen kohdalla.

## ■ [TASO (ETUKAIUTTIMIT)]

Voit muuttaa etukaiuttimen tasoa seuraavasti. Voit helpottaa säätöjen tekemistä valitsemalla [TESTIÄÄNI]-asetukseksi [KÄYTÖSSÄ].

---

<b>[V]</b> <b>0 dB</b>	Asetusalue on -6 dB ... 0 dB 1 dB:n askelin.
---------------------------	--

---

<b>[O]</b> <b>0 dB</b>	Asetusalue on -6 dB ... 0 dB 1 dB:n askelin.
---------------------------	--

---

<b>[KESKIKAIUTIN]</b> <b>0 dB</b> (näkyv., kun in the [KOKO]-parametrin [KESKIKAIUTIN]-asetus on [KYLLÄ].)	Asetusalue on -6 dB ... +6 dB 1 dB:n askelin.
--	---

---

<b>[BASSOKAIUTIN]</b> <b>0 dB</b>	Asetusalue on -6 dB ... +6 dB 1 dB:n askelin.
--------------------------------------	---

---

## ■ [TASO (SURROUND)]

Voit muuttaa surround-kaiuttimien tasoa seuraavasti. Voit helpottaa säätöjen tekemistä valitsemalla [TESTIÄÄNI]-asetukseksi [KÄYTÖSSÄ]. (Nämä asetukset näkyvät, jos [KOKO]-parametrin [SURROUND]-asetus ei ole [EI MITÄÄN].)

---

<b>[V]</b> <b>0 dB</b>	Asetusalue on -6 dB ... +6 dB 1 dB:n askelin.
---------------------------	---

---

<b>[O]</b> <b>0 dB</b>	Asetusalue on -6 dB ... +6 dB 1 dB:n askelin.
---------------------------	---

---

## Kaikkien kaiuttimien äänenvoimakkuuden säätö kerralla

Käytä järjestelmän VOLUME-säädintä tai paina kaukosäätimen VOLUME +/- -painikkeita.

## ■ [TESTIÄÄNI]

Kaiuttimista kuuluu testiääni, jonka avulla voit määrittää [TASO (ETUKAIUTTIMIT)]- ja [TASO (SURROUND)] -asetukset.

---

<b>[EI KÄYT.]</b>	Testiääni ei kuulu kaiuttimista.
-------------------	----------------------------------



---

---

**[KÄYTÖSSÄ]** Testiääni kuuluu kummastakin kaiuttimesta vuorotellen äänitasoa säädettyään. Kun valitset jonkin [KAIUTINASETUKSET]-asetuksen, testiääni kuuluu vuorotellen jokaisesta kaiuttimesta.

---

## Kaiuttimien tason säätäminen testiäänen avulla

- 1** Paina  **DISPLAY** -painiketta, kun järjestelmä on pysäytystilassa. Esiin tulee ohjausvalikko.
- 2** Valitse  **[ASETUKSET]** ↑/↓-painikkeilla ja paina sitten **ENTER**-painiketta. Esiin tulee [ASETUKSET]-valikko.
- 3** Valitse **[MUKAUTETTU]**-vaihtoehto ↑/↓-painikkeilla ja paina sitten **ENTER**-painiketta. Esiin tulee asetusnäyttö.
- 4** Valitse **[KAIUTINASETUKSET]** painamalla toistuvasti ↑/↓-painikkeita ja paina sitten **ENTER**-painiketta tai →-painiketta.
- 5** Valitse **[TESTIÄÄNI]** painamalla toistuvasti ↑/↓-painikkeita ja paina sitten **ENTER**-painiketta tai →-painiketta.
- 6** Valitse **[KÄYTÖSSÄ]** painamalla toistuvasti ↑/↓-painikkeita ja paina sitten **ENTER**-painiketta. Kuulet testiäänen vuorotellen jokaisesta kaiuttimesta.
- 7** Säädä **[TASO (ETUKAIUTTIMIT)]**- tai **[TASO (SURROUND)]** -arvo kuuntelupaikasta ←/↑/↓/→-painikkeilla. Testiääni kuuluu vain säädettyään kaiuttimesta.
- 8** Kun asetukset on määritetty, paina **ENTER**-painiketta.
- 9** Valitse **[TESTIÄÄNI]** painamalla toistuvasti ↑/↓-painikkeita ja paina sitten **ENTER**-painiketta.

**10** Valitse [EI KÄYT.] painamalla toistuvasti ↑/↓-painikkeita ja paina sitten ENTER-painiketta.

**Huomautus**

- Kun muutat kaiutinasetuksia, ääni katkeaa hetkeksi.

## Virtalähteet

- Virtajohdon saa vaihtaa vain asiantunteva huoltoliike.

## Laitteen sijoittaminen

- Sijoita laite paikkaan, jossa on riittävä ilmanvaihto. Tällöin laitteen sisäosat eivät kuumene liikaa.
- Kun laitetta käytetään pitkään suurella äänenvoimakkuudella, sen kotelo voi kuumentua. Kyseessä ei ole vika. Vältä kuitenkin koskettamasta koteloa. Älä sijoita laitetta suljettuun tilaan, jonka tuuletus ei ole riittävä. Muutoin laite voi ylikuumentua.
- Älä aseta järjestelmän päälle mitään esineitä, jotta tuuletusaukot eivät peity. Järjestelmässä on tehokas vahvistin. Jos tuuletusaukot on peitetty, laite voi ylikuumentua ja vioittua.
- Älä sijoita laitetta matolle tai muulle pehmeälle alustalle, jotta laitteen ilmanvaihtoaukot eivät tukkeudu.
- Älä sijoita laitetta paikkaan, jossa se on alttiina kuumuudelle, suoralle auringonvalolle, pölylle tai iskuille.

## Käyttö

- Jos laite tuodaan kylmästä suoraan lämpimään paikkaan tai sijoitetaan hyvin kosteaan tilaan, sen sisällä oleviin linseihin voi tiivistyä kosteutta. Tällöin laite ei ehkä toimi oikein. Jos näin käy, poista levy ja kytkä laitteeseen virta noin puoleksi tunniksi, jotta kosteus haihtuu.
- Poista levy laitteesta, ennen kuin siirrät laitetta. Muutoin levy voi vahingoittua.

## Äänenvoimakkuuden säätäminen

- Älä lisää äänenvoimakkuutta, kun kuuntelet hyvin hiljaista tai äänetöntä levyn osaa. Muutoin kaiuttimet voivat vahingoittua, jos toistettavaksi tulee kohta, jonka äänenvoimakkuus on suuri.

## Puhdistaminen

- Puhdista laitteen kotelo, paneeli, painikkeet ja säätimet miettoon pesuaineliuokseen kostutetulla pehmeällä liinalla. Älä käytä hankaavia puhdistusvälineitä, puhdistusjauhetta tai liuotinta, kuten alkoholia tai bensiiniä. Jos sinulla on laitteeseen liittyviä kysymyksiä tai

ongelmia, ota yhteys lähimpään Sony-jälleenmyyjään.

## Puhdistuslevy

- Älä käytä alan liikkeissä myytäviä CD- tai DVD-puhdistuslevyjä. Ne voivat vioittaa laitetta.

## Television kuvan värit

- Jos kaiuttimet vääristävät television kuvan värejä, katkaise televisiosta virta ja kytkä virta takaisin 15–30 minuutin kuluttua. Jos television kuvan värien vääristyminen jatkuu, siirrä kaiuttimet kauemmas televisiosta.

### TÄRKEÄ HUOMAUTUS

Varoitus: Tämä laite voi pitää pysäytyskuvaa tai kuvaruutunäyttökuvaa television kuvaruudussa rajoituksettoman ajan. Jos jätät pysäytyskuvan tai näyttökuvan television kuvaruutuun pitkäksi ajaksi, kuvaruutu saattaa vahingoittua pysyvästi. Projektiotelevisiot ovat erityisen herkkiä.

## Laitteen siirtäminen

Kun siirrät laitetta, toimi seuraavasti, jotta laite ei vahingoittuisi:

- 1 Valitse "DVD" painamalla toistuvasti FUNCTION-painiketta.
- 2 Varmista, että kaikki levyt on poistettu laitteesta.
- 3 Paina ■- ja I/O-painikkeita samanaikaisesti. Etupaneelin näytössä näkyy ensin "STANDBY" ja sitten "MECHA LOCK".
- 4 Irrota virtajohto pistorasiasta.

## Tietoja levyistä

### Levyjen käsittely

- Tartu levyyn vain sen reunoista, jotta levy pysyy puhtaana. Älä kosketa levyn pintaa.
- Älä kiinnitä levyyn paperia tai teippiä.



- Älä jätä levyä suoraan auringonvaloon äläkä ilmanvaihtokanavan tai muiden lämmönlähteiden lähelle. Älä jätä levyä auringonpaisteeseen pysäköityyn autoon, sillä lämpötila auton sisällä saattaa nousta hyvin korkeaksi.
- Sijoita levy omaan koteloonsa käytön jälkeen.

### Puhdistaminen

- Ennen kuin alat käyttää levyä, puhdista se puhdistusliinalla. Pyyhi levyä keskustasta reunoja kohti.



- Älä käytä puhdistamiseen bensiniä, tinneriä tai muita liuottimia äläkä alan liikkeissä myytäviä puhdistusaineita tai vinyylilevyjen hoitamiseen tarkoitettuja antistaattisia suihkeita.

Tällä laitteella voi toistaa vain tavallisia pyöreitä levyjä. Jos toistettava levy ei ole pyöreä (vaan esimerkiksi kortin, sydämen tai tähden muotoinen), järjestelmään voi tulla toimintahäiriö.

Älä kiinnitä levyihin myynnissä olevia tarvikkeita, kuten etikettejä tai nimitarroja.

## Vianmääritys

Jos jokin seuraavista ongelmista ilmenee laitteen käytön aikana, yritä ratkaista ongelma näiden vianmääritysohjeiden avulla, ennen kuin viet laitteen huoltoon. Jos ongelma ei ratkea, ota yhteys lähimpään Sony-jälleenmyyjään.

### Virta

#### Virta ei ole kytkettyä.

- Tarkasta, että virtajohto on liitetty kunnolla.

#### Etupaneelin näytössä näkyy vuorotellen "PROTECT" ja "UNPLUG".

Irrota virtajohto välittömästi pistorasiasta ja tarkasta seuraavat kohdat.

- Ovatko kaiutinjohtot + ja – oikosulussa?
- Ovatko vain määritetyt kaiuttimet käytössä?
- Ovatko laitteen päällä olevat ilmanvaihtoaukot tukossa?

Kun olet tarkastanut edellä mainitut kohdat ja korjannut mahdolliset ongelmat, liitä virtajohto uudelleen ja kytke laitteeseen virta. Jos et löydä ongelman syytä, vaikka olet tarkastanut edellä mainitut kohdat, ota yhteys lähimpään Sony-jälleenmyyjään.

### Kuva

#### Kuva ei näy.

- Olet valinnut progressiivisen signaalimuodon, mutta televisio ei voi käsitellä progressiivista signaalia. Palauta tällöin asetus lomiteltuun muotoon (oletusasetukseksi) (sivu 25).
- Vaikka televisio olisi yhteensopiva progressiivisen signaalimuodon (525p/625p) kanssa, kuvaan voi tulla häiriöitä, kun valitset progressiivisen muodon. Palauta tällöin asetus lomiteltuun muotoon (oletusasetukseksi) (sivu 25).
- SCART (EURO AV) -johto ei ole hyvin kiinni.
- SCART (EURO AV) -johto on vahingoittunut.
- Järjestelmää ei ole liitetty oikeaan EURO AV  $\rightarrow$  INPUT -liitäntään (sivu 24).
- Televisiosta ei ole valittu sitä tuloliitäntää, johon järjestelmä on liitetty.
- Tarkasta järjestelmän siirtomuoto (sivu 82).

#### Kuvassa on kohinaa.

- Levy on likainen tai vioittunut.



---

## Vaikka kuvasuhde on valittu [NÄYTTÖASETUKSET]-valikon [TV-TYYPPI]-kohdasta, kuva ei täytä koko kuvaruutua.

- Levyn kuvasuhde on määritetty kiinteästi.

---

## Ääni

---

### Ääntä ei kuulu.

- Kaiutinjohtoa ei ole liitetty kunnolla.
- Jos etupaneelin näytössä näkyy ”MUTING ON”, paina kaukosäätimen MUTING-painiketta.
- Laite on määritetty taukotilaan tai hidastettuun toistoon. Palaa normaaliin toistotilaan painamalla ▷ -painiketta.
- Pikasiirto eteenpäin tai taaksepäin on valittu. Palaa normaaliin toistotilaan painamalla ▷ -painiketta.
- Tarkasta kaiutinasetukset (sivu 83).

---

### Vasemman ja oikean puolen äänet ovat epätasapainossa tai väärinpäin.

- Tarkasta, että kaiuttimet ja muut laitteet on liitetty toisiinsa oikein ja pitävästi.

---

### Lisäbassokaiuttimesta ei kuulu ääntä.

- Tarkasta kaiutinliitännät ja -asetukset (sivu 15, 83).
- Aseta äänikentäksi ”AUTO FORMAT DIRECT AUTO” (sivu 62).

---

### Äänessä on voimakasta hurinaa tai kohinaa.

- Tarkasta, että kaiuttimet ja muut laitteet on liitetty toisiinsa kunnolla.
- Tarkasta, että liitäntäjohdot ovat etäällä muuntajista ja moottoreista sekä vähintään 3 metrin päässä televisiosta ja loistevalaisimista.
- Siirrä televisio kauemmas äänilaitteista.
- Liittimet ja liitännät ovat likaisia. Pyyhi ne kevyesti puhdistusalkoholiin kostutetulla liinalla.
- Puhdista levy.

---

### Äänen stereovaikutelma katoaa, kun toistat VIDEO CD-, CD- tai MP3-levyä.

- Aseta [AUDIO]-asetukseksi [STEREO] painamalla AUDIO-painiketta (sivu 60).
- Varmista, että laite on liitetty oikein.

---

### Tilääni vaikutelmaa on vaikea kuulla, kun toistat Dolby Digital-, DTS- tai MPEG-ääniraitaa.

- Varmista, että äänikenttätoiminto on käytössä (sivu 62).
- Tarkasta kaiutinliitännät ja -asetukset (sivu 15, 83).
- Joidenkin DVD-levyjen lähtösignaali ei sisällä kaikkia 5.1-kanavia. Signaali voi olla mono- tai

stereoääninen, vaikka ääniraita on Dolby Digital- tai MPEG-tyyppinen.

---

### Ääni kuuluu vain keskikaiuttimesta.

- Joidenkin levyjen ääni saattaa kuulua vain keskikaiuttimesta.

---

### Keskikaiuttimesta ei kuulu ääntä.

- Tarkasta kaiutinliitännät ja -asetukset.
- Varmista, että äänikenttätoiminto on käytössä (sivu 62).
- Keskikaiuttimen vaikutus saattaa joillakin lähteillä olla huomaamattomampi.

---

### Surround-kaiuttimista ei kuulu ääntä tai ääni on hyvin heikko.

- Tarkasta kaiutinliitännät ja -asetukset.
- Varmista, että äänikenttätoiminto on käytössä (sivu 62).
- Surround-kaiutinten vaikutus saattaa joillakin lähteillä olla huomaamattomampi.

---

## Käyttö

---

### Radioasemia ei voi viritellä.

- Tarkasta, että antennijohto on kiinnitetty hyvin. Säädä antennia tai liitä ulkoinen antenni tarvittaessa.
- Asemien signaalivoimakkuus on liian heikko (käytettäessä automaattista viritystä). Käytä suoraa viritystä.
- Asemia ei ole esiviritetty tai esiviritetyt asemat on tyhjennetty muistista (valittaessa asemia hakemalla). Esiviritä asemat (sivu 75).
- Paina DISPLAY-painiketta, kunnes taajuus näkyy etupaneelin näytössä.

---

### Kaukosäädin ei toimi.

- Kaukosäätimen ja laitteen välissä on este.
- Kaukosäätimen ja laitteen välinen etäisyys on liian suuri.
- Kaukosäädin ei ole suunnattu soittimessa olevaan kaukosäätimen tunnistimeen.
- Kaukosäätimen paristojen varaus on heikko.

---

### Levy ei soi.

- Laitteessa ei ole levyä.
- Levy on väärin päin. Aseta levy toistopuoli alaspäin.
- Levy on vinossa levykelkassa.
- Laite ei toista esimerkiksi CD-ROM-levyjä (sivu 7).
- DVD-levyn aluekoodi ei vastaa laitteen aluekoodia.

- Laitteen sisään on tiivistynyt kosteutta, joka voi vahingoittaa linsskejä. Poista levy ja jätä laitteeseen virta noin puoleksi tunniksi.

---

### **MP3-ääniraitaa ei voi toistaa.**

- DATA CD -levyä ei ole tallennettu MP3-muodossa, joka on ISO 9660 Level 1/Level 2- tai Joliet-yhteensopiva.
- MP3-äänitiedoston tunniste ei ole ".MP3".
- Tiedot eivät ole MP3-muodossa, vaikka tunniste on ".MP3".
- Tiedot eivät ole MPEG1 Audio Layer 3 -muodossa.
- Laitteella ei voi toistaa MP3PRO-muotoisia ääniraitoja.
- [TILA (MP3, JPEG)] -asetuksena on [KUVA (JPEG)] (sivu 47).
- Jos et voi muuttaa [TILA (MP3, JPEG)] -asetusta, aseta levy uudelleen paikalleen tai katkaise järjestelmästä virta ja kytk se sitten uudelleen.
- DATA CD -levyllä on DivX-videotiedosto.
- Järjestelmä ei voi toistaa DATA DVD -levyille tallennettuja MP3-äänitiedostoja.

---

### **JPEG-kuvatiedostoa ei voi näyttää.**

- DATA CD -levyä ei ole tallennettu JPEG-muodossa, joka on ISO 9660 Level 1/Level 2- tai Joliet-yhteensopiva.
- Tiedoston tunniste on muu kuin ".JPEG" tai ".JPG".
- Kuva on suurempi kuin 3 072 (leveys) × 2 048 (korkeus) pistettä normaalissa tilassa tai yli 3 300 000 pistettä progressiivisessa JPEG-tilassa.
- Kuva ei mahdu kuvaruutuun (kuva on pienennetty).
- [TILA (MP3, JPEG)] -asetuksena on [AUDIO (MP3)] (sivu 47).
- Jos et voi muuttaa [TILA (MP3, JPEG)] -asetusta, aseta levy uudelleen paikalleen tai katkaise järjestelmästä virta ja kytk se sitten uudelleen.
- DATA CD -levyllä on DivX-videotiedosto.
- Järjestelmä ei voi toistaa DATA DVD -levyille tallennettuja JPEG-kuvatiedostoja.

---

### **MP3-ääniraitojen ja JPEG-kuvatiedostojen toisto alkaa samanaikaisesti.**

- [TILA (MP3, JPEG)] -asetuksena on [AUTO] (sivu 47).

---

### **DivX-videotiedostoa ei voi toistaa.**

- Tiedostoa ei ole luotu DivX-muodossa.
- Tiedoston tunniste on jokin muu kuin ".AVI" tai ".DIVX".
- DATA CD (DivX-video) / DATA DVD -levyä ei ole luotu ISO 9660 Level 1 / Level 2- tai Joliet / UDF-yhteensopivassa muodossa.

- DivX-videotiedosto on suurempi kuin 720 (leveys) × 576 (korkeus).

---

### **Albumien, raitojen tai tiedostojen nimet eivät näy oikein.**

- Järjestelmä voi näyttää vain numerot ja kirjaimet. Muut merkit näkyvät muodossa [\*].

---

### **Levyn toisto ei ala alusta.**

- Ohjelmoitu toisto, satunnaistoisto tai toistuva toisto on valittu. Peruuta nämä toiminnot CLEAR-painikkeella ennen levyn toistoa.
- Toiston jatkaminen on valittu. Kun laite on pysäytystilassa, paina laitteen tai kaukosäätimen ■-painiketta ja aloita sitten toisto (sivu 36).
- Nimike-, DVD- tai PBC-valikko tulee automaattisesti television kuvaruutuun.

---

### **Laite aloittaa levyn toiston automaattisesti.**

- DVD-levyssä on automaattinen toistonaloitustoiminto.

---

### **Toisto keskeytyy automaattisesti.**

- Jotkin levyt voivat sisältää automaattisen taukosignaalin. Kun tällaista levyä toistetaan, laite lopettaa toiston automaattisen taukosignaalin kohdalla.

---

### **Esimerkiksi toiston keskeytystä, hakua, hidastustoistoa tai toistuvaa toistoa ei voi käyttää.**

- Joidenkin levyjen toiston aikana ei välttämättä voi käyttää kaikkia edellä mainittuja toimintoja. Lisätietoja on levyn käyttöohjeessa.

---

### **Kuvaruudussa näkyvät viestit eivät ole halutunkielisiä.**

- Valitse haluamasi näyttökieli asetusnäytön [KIELEN ASETUS] -valikon [NÄYTTÖ]-asetukseksi (sivu 80).

---

### **Ääniraidan kieltä ei voi vaihtaa.**

- Toistettavalle DVD-levylle ei ole tallennettu monikielisiä ääniraitoja.
- DVD-levy estää ääniraidan kielen vaihtamisen.

---

### **Tekstityskieltä ei voi vaihtaa.**

- Toistettavalle DVD-levylle ei ole tallennettu monikielistä tekstitystä.
- DVD-levy estää tekstityksen vaihtamisen.

---

### **Tekstitystä ei voi poistaa käytöstä.**

- DVD-levy estää tekstityksen poistamisen käytöstä.

---

### **Kuvakulmaa ei voi vaihtaa.**

- Toistettavalle DVD-levylle ei ole tallennettu eri kuvakulmia (sivu 66).
- DVD-levy estää kuvakulman vaihtamisen.

**Levyä ei voi poistaa, ja etupaneelin näytössä on sana "LOCKED".**

- Ota yhteyttä Sony-jälleenmyyjään tai lähimpään valtuutettuun Sony-huoltoon.

**Television kuvaruudussa lukee [Datavirhe] toistettaessa DATA CD- tai DATA DVD -levyä.**

- Toistettava MP3-ääniraita, JPEG-kuvatiedosto tai DivX-videotiedosto on viallinen.
- Tiedot eivät ole MPEG1 Audio Layer 3 -muodossa.
- JPEG-kuvatiedostomuoto ei ole DCF-yhteensopiva.
- JPEG-kuvatiedoston tunnistus on ".JPG" tai ".JPEG", mutta se ei ole JPEG-muodossa.
- Toistettavan tiedoston tunnistus on ".AVI" tai ".DIVX", mutta se ei ole DivX-muodossa, tai se on DivX-muodossa, mutta se ei ole DivX Certified -profiilien mukainen.\*

**Laite ei toimi normaalisti.**

- Irrota virtajohto pistorasiasta ja liitä se takaisin vasta usean minuutin kuluttua.

## Automaattinen vianmäärittystoiminto

**(Näytössä näkyy kirjaimia tai numeroita.)**

Automaattinen vianmäärittystoiminto ehkäisee aktivoituessaan järjestelmän virheellisen toiminnan; toiminto tuo yhdestä kirjaimesta ja 4 numerosta koostuvan 5-merkkisen huoltokoodin (esim. C 13 50) kuvaruutuun ja etupaneelin näyttöön. Jos näin käy, toimi seuraavan taulukon ohjeiden mukaan.

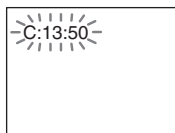

**Huoltokoodin Syy ja/tai korjaustoimi 3 ensimmäistä merkkiä**

C 13	Levy on likainen. ➔ Puhdista levy pehmeällä liinalla (sivu 88).
C 31	Levyä ei ole asetettu soittimeen oikein. ➔ Käynnistä järjestelmä uudelleen ja aseta levy paikalleen oikein.
E XX (xx on luku)	Automaattinen vianmäärittystoiminto on estänyt järjestelmää toimimasta virheellisesti. ➔ Ota yhteyttä lähimpään Sony-jälleenmyyjään tai paikalliseen valtuutettuun Sony-huoltoon ja ilmoita 5-merkinen huoltokoodi. Esimerkki: E 61 10

# Tekniset tiedot

## Vahvistinosa

Stereotila (nimellinen)	55 W + 55 W (3 ohmia, 1 kHz, DIN)
Surround-tila (vertailu)	musiikkiteho Etukaiuttimet: 143 W + 143 W (SS-TS46) Keskikaiutin*: 143 W (SS-CT46) Surround-kaiutin*: 143 W + 143 W (SS-TS46B) Bassokaiutin*: 285 W (SS-WS42)

\* Joillakin äänikentän asetuksilla ja lähteillä ääntä ei ehkä kuulu.

## Tuloliitännät

TV, SAT	Herkkyys: 450 mV Impedanssi: 50 kilo-ohmia
AUDIO IN	Herkkyys: 250/125 mV Impedanssi: 50 kilo-ohmia
Kuulokkeet	Sekä matala- että korkeaimpedanssiset kuulokkeet.

## Super Audio CD/DVD -järjestelmä

Laser	Puolijohdelaser (Super Audio CD/DVD: $\lambda$ = 650 nm) (CD: $\lambda$ = 790 nm) Säteilyn kesto: jatkuva
Signaalijärjestelmä	PAL/NTSC
Taajuusvaste (2 CH STEREO -tilassa)	DVD (PCM): 2 Hz - 22 kHz ( $\pm 1,0$ dB) CD: 2 Hz - 20 kHz ( $\pm 1,0$ dB)
Harmoninen särö	Alle 0,03 %

## Viritinosa

Järjestelmä	Kidelukittu digitaalinen PLL-synteesiviritin
FM-viritinosa	
Viritysalue	87,5 – 108,0 MHz (tarkkuus 50 kHz)
Antenni	FM-johtoantenni
Antenniliitännät	75 ohmia, tasapainottomat
Välitaajuus	10,7 MHz
AM-viritinosa	
Viritysalue	531 – 1 602 kHz (tarkkuus 9 kHz)

Antenni  
Välitaajuus

AM-kehäantenni  
450 kHz

## Video-osa

Lähtöliitännät	Video: 1 Vp-p, 75 ohmia R/G/B: 0,7 Vp-p 75 ohmia COMPONENT: Y: 1 Vp-p 75 ohmia Pb/Cb, Pr/Cr: 0,7 Vp-p 75 ohmia
Signaalilähde	VIDEO: 1 Vp-p 75 ohmia

## Kaiuttimet Etukaiutin

Kaiutinjärjestelmä	Kaksisuuntainen bassorefleksi, magneettisesti suojattu
Kaiutinelementti	Halkaisija 70 x 100 mm, kartiotyyppinen, balanced-dome-tyyppinen, halkaisija 25 mm 2,7 ohmia
Nimellisimpedanssi	265 x 1 108 x 265 mm (l/k/s)
Mitat (noin)	3,5 kg
Paino (noin)	

## Keskikaiutin

Kaiutinjärjestelmä	Kaksisuuntainen bassorefleksi, magneettisesti suojattu
Kaiutinelementti	Halkaisija 55 x 110 mm, kartiotyyppinen, balanced-dome-tyyppinen, halkaisija 25 mm 2,7 ohmia
Nimellisimpedanssi	300 x 79 x 116 mm (l/k/s)
Mitat (noin)	1,1 kg
Paino (noin)	

## Surround-kaiutin

Kaiutinjärjestelmä	Kaksisuuntainen bassorefleksi
Kaiutinelementti	Halkaisija 70 x 100 mm, kartiotyyppinen, balanced-dome-tyyppinen, halkaisija 25 mm 2,7 ohmia
Nimellisimpedanssi	265 x 1 108 x 265 mm (l/k/s)
Mitat (noin)	3,4 kg
Paino (noin)	

## Lisäbassokaiutin

Kaiutinjärjestelmä	Kaksisuuntainen bassorefleksi, magneettisesti suojattu
--------------------	--

Kaiutinelementti	200 mm, kartiotyyppinen
Nimellisimpedanssi	1,3 ohmia
Mitat (noin)	206 × 382 × 392 mm (l/k/s)
Paino (noin)	7,8 kg

## Yleistä

Vaihtovirtalähde	220 – 240 V, 50/60 Hz
Tehonkulutus	Päällä: 160 W Valmiustilassa: 0,3 W (virransäästötilassa)
Mitat (noin)	430 × 70 × 295 mm (l/k/s) ulkonevat osat mukaan lukien
Paino (noin)	3,6 kg
Toimitetut varusteet	Ks. sivu 13.

Rakennetta ja teknisiä tietoja saatetaan muuttaa siitä erikseen ilmoittamatta.

# Sanasto

## Albumi

Data-CD-levyllä oleva musiikki- tai kuvaosuus, joka sisältää MP3-ääniraitoja tai JPEG-tiedostoja.

## Aluekoodi

Tämän järjestelmän tarkoitus on suojata tekijänoikeuksia. Jokaiselle DVD-soittimelle ja DVD-levylle on annettu myyntialueen mukainen aluekoodi. Aluekoodi on näkyvässä jokaisessa soittimessa ja levypakkauksessa. Tällä laitteella voi toistaa levyjä, joissa on sama aluekoodi. Tällä laitteella voi toistaa myös ””-merkinnällä varustettuja levyjä. Vaikkei DVD-levypakkauksessa olisikaan aluekoodia, aluerajoitus voi silti olla käytössä.

## DivX®

DivXNetworks, Inc:n luoma digitaalinen videoteknologia. DivX-teknologialla koodatut videot ovat laadultaan erinomaisia, vaikka niiden koko on suhteellisen pieni.

## Dolby Digital

Tämä elokuvateatteritasoinen äänitekniikka on pitemmälle kehitettyä kuin Dolby Surround Pro Logic -ääni. Tässä tekniikassa surround-kaiuttimet toistavat stereoääntä, jonka taajuusalue on laaja. Lisäksi mukana on erillinen matalia bassotaajuuksia toistava lisäbassokanava. Tästä äänimuodosta käytetään nimitystä ”5.1”, jossa 0.1 tarkoittaa lisäbassokanavaa (koska se toimii vain, kun äänessä on matalia bassotaajuuksia sisältäviä tehosteita). Kaikki tämän äänimuodon kuusi kanavaa äänitetään erillisinä, jotta saavutettaisiin mahdollisimman suuri kanavaerotus. Koska kaikki signaalit käsitellään digitaalisesti, signaali huononee vähemmän.

## Dolby Pro Logic II

Dolby Pro Logic II luo 2-kanavaisista ohjelmälähteistä viisi taajuuskaistaltaan täyttä lähtökanavaa. Tämän muunnoksen suorittaa pitkälle kehitetty, erittäin laadukas tiläänidekooderimatriisi, joka käyttää alkuperäisen äänitteen tilääniominaisuuksia lisäämättä mukaan uusia ääniä tai värittämättä ääntä.

## ■ Elokuvatila

Elokuvatila on tarkoitettu käytettäväksi stereoäänisten televisio-ohjelmien ja kaikkien Dolby Surround -koodauksella varustettujen ohjelmien kanssa. Se tuottaa äänikenttään tilavaikutelman, joka on lähes erillisten 5.1-kanavien tuottaman äänentoiston kaltainen.

## ■ Musiikkitila

Musiikkitila on tarkoitettu käytettäväksi kuunneltaessa stereoäänisiä musiikkitalenteita. Se tuottaa laajan ja syvän äänikentän.

## Dolby Surround Pro Logic

Dolby Surround Pro Logic on yksi Dolby Surround -äänien purkumenetelmä, joka luo neljä kanavaa 2-kanavaisesta äänestä. Aiempaan Dolby Surround -järjestelmään verrattuna Dolby Surround Pro Logic tuottaa vasemman ja oikean kanavan välisen panoroinnin luonnollisempana, joten äänien paikka äänikentässä on helpompi tunnistaa. Jos haluat hyödyntää Dolby Surround Pro Logic -ääntä täydellisesti, sinulla on oltava yksi surround-kaiutinpari sekä keskikaiutin. Surround-kaiuttimet toistavat monoääntä.

## DTS

Digitaalisen äänen pakkaustekniikka, joka on Digital Theater Systems, Inc:n kehittämä. Tämä tekniikka toimii 5.1-kanavaympäristössä. Takakanava on stereofoninen, ja lisäksi tekniikka sisältää erillisen lisäbassokanavan. DTS tuottaa laadukkaan 5.1-kanavaisen digitaalisen äänentoiston. Kanavaerotus on hyvä, koska kaikki kanavatiedot tallennetaan erillisinä ja käsitellään digitaalisesti.

## DVD

Jopa 8 tuntia liikkuvaa kuvaa sisältävä levy, joka on tavallisen CD-levyn kokoinen. Yksikerroksisen yksipuolisen DVD-levyn tietojen tallennuskapasiteetti on 4,7 Gt (gigatavua), eli sille mahtuu 7 kertaa tavalliselle CD-levylle mahtuva tietomäärä. Kaksikerroksisen yksipuolisen DVD-levyn tietojen tallennuskapasiteetti on 8,5 Gt, yksikerroksisen kaksipuolisen DVD-levyn 9,4 Gt ja kaksikerroksisen kaksipuolisen DVD-levyn 17 Gt. Kuvatiedot ovat MPEG 2 -muodossa, joka on maailmanlaajuinen digitaalisen

pakkaustekniikan standardi. Pakattujen kuvatietojen koko on noin 1/40 niiden alkuperäisestä koosta. DVD-järjestelmä käyttää myös muuttuvanopeuksista koodaustekniikkaa, joka muuttaa siirrettäviä tietoja kuvan tilan perusteella.

Äänitiedot tallennetaan sekä Dolby Digital- että PCM-muodossa, joten äänentoisto on todella aidontuntuinen.

Lisäksi DVD-levyissä on useita muita kehittyneitä toimintoja, kuten useita kuvakulma- ja kieli vaihtoehtoja sekä käytönvalvontatoimintoja.

## DVD-RW

DVD-RW on tallennettava ja uudelleenkirjoitettava levy, joka on saman kokoinen kuin DVD VIDEO -levy. DVD-RW-levyllä on kaksi tilaa: VR-tila ja Video-tila. Video-tilassa luotujen DVD-RW-levyjen muoto on sama kuin DVD VIDEO -levyllä; VR (Video Recording) -tilassa luotujen levyjen sisältöä voi ohjelmoida tai muokata.

## DVD+RW

DVD+RW (plus RW) on tallennettava ja uudelleenkirjoitettava levy. DVD+RW-levyn tallennusmuoto vastaa DVD VIDEO -muotoa.

## Filmipohjainen ohjelma, videopohjainen ohjelma

DVD-levyt voi luokitella filmi- tai videopohjaisiksi ohjelmiksi. Filmipohjaiset DVD-levyt sisältävät samat kuvat kuin elokuvateattereissa esitettävä elokuva (24 kuvaruutua sekunnissa). Videopohjaisissa DVD-levyissä, kuten televisio-ohjelmissa, on 30 kuvaruutua (60 kenttää) sekunnissa.

## Jakso

DVD-levylle tallennettu nimikettä lyhyempi osuus. Nimike koostuu useista jaksoista.

## Kohtaus

Jos VIDEO CD -levyllä on PBC (playback control, toiston ohjaus) -toiminnot, valikkonäytöt, liikkuva kuva ja pysäytyskuvat on jaettu osuuksiin, joita sanotaan ”kohtauksiksi”.

## Käytönvalvonta

DVD-laitteessa on toiminto, jolla levyjen toistoa voi rajoittaa käyttäjän iän perusteella.

Käytettävät rajoitukset ovat kussakin maassa voimassa olevien rajoitusten mukaisia. Eri levyjen rajoitukset ovat erilaisia. Kun rajoitus aktivoituu, levyn toisto saattaa esimerkiksi estyä kokonaan tai väkivaltaiset kohtaukset saatetaan ohittaa tai korvata muilla kohtauksilla.

### **Monikielitoiminto**

Joillekin DVD-levyille on tallennettu useita kuvakulmia tietyistä kohtauksista.

### **Monikulmatoiminto**

Joillekin DVD-levyille on tallennettu useita kieliversioita äänestä tai tekstityksestä.

### **Nimike**

DVD-levyn pisin kuva- tai musiikkiosuus, esimerkiksi elokuva videotallenteessa tai koko albumi äänitallenteessa.

### **PBC (Playback Control, toiston ohjaus)**

VIDEO-CD-levyille (versio 2.0) koodatut toistoa ohjaavat signaalit.

Käyttämällä PBC-toiminnoilla varustettujen VIDEO-CD-levyjen valikkonäyttöjä voit toistaa esimerkiksi yksinkertaisia vuorovaikutteisia ohjelmia ja hakutoiminnoilla varustettuja ohjelmia.

### **Progressiivinen muoto (peräkkäispyyhkäisy)**

Lomitellusta muodosta poiketen progressiivinen muoto voi näyttää 50 - 60 ruutua sekunnissa pyyhkäisemällä kaikki juovat kerralla (525 juovaa NTSC-järjestelmässä, 625 juovaa PAL-järjestelmässä). Yleinen kuvanlaatu on siten parempi ja pysäytyskuvat, teksti ja vaakaviivat tarkempia. Tämä laite on yhteensopiva 525- tai 625-juovaisen progressiivisen muodon kanssa.

### **Raita**

VIDEO CD-, CD- tai MP3-levyjen kuva- tai musiikkiosuus. Albumi koostuu useista raidoista (vain MP3).

### **Tiedosto**

DATA CD -levylle tallennettu JPEG-kuva tai DATA CD- tai DATA DVD -levylle tallennettu DivX-video. ("Tiedosto" on määritetty nimenomaan tätä järjestelmää varten.)

Yksittäinen tiedosto koostuu yhdestä kuvasta tai elokuvasta.

## **VIDEO CD**

CD-levy, joka sisältää liikkuvaa kuvaa.

Kuvatiedot ovat MPEG 1 -muodossa, joka on maailmanlaajuinen digitaalisen pakkaustekniikan standardi. Pakattujen kuvatietojen koko on noin 1/140 niiden alkuperäisestä koosta. Tämä merkitsee sitä, että 12 cm:n VIDEO CD -levy voi sisältää jopa 74 minuuttia liikkuvaa kuvaa.

Lisäksi VIDEO CD -levyllä voi olla ääntä.

Ihmisen kuuloalueen ulkopuoliset äänet ovat pakattuja, mutta ihmisen kuultavissa olevia ääniä ei ole pakattu. VIDEO CD -levy voi sisältää ääntä 6 kertaa tavalliselle CD-levylle mahtuvan määrän.

VIDEO CD -levyistä on 2 eri versiota.

- Versio 1.1: Tämän version levyllä voi olla vain liikkuvaa kuvaa ja ääntä.
- Versio 2.0: Tämän version levyllä voi olla suuritarkkuuksisia pysäytyskuvia ja PBC-toimintoja.

Tällä laitteella voi toistaa kummankin version levyjä.

# Kielikoodien luettelo

Kielten kirjoitusasu on ISO 639: 1988 (E/F) -standardin mukainen.

Koodi	Kieli	Koodi	Kieli	Koodi	Kieli
1027	Afar	1245	Inupiak	1489	Russian
1028	Abkhazian	1248	Indonesian	1491	Kinyarwanda
1032	Afrikaans	1253	Icelandic	1495	Sanskrit
1039	Amharic	1254	Italian	1498	Sindhi
1044	Arabic	1257	Hebrew	1501	Sangho
1045	Assamese	1261	Japanese	1502	Serbo-Croatian
1051	Aymara	1269	Yiddish	1503	Singhalese
1052	Azerbaijani	1283	Javanese	1505	Slovak
1053	Bashkir	1287	Georgian	1506	Slovenian
1057	Byelorussian	1297	Kazakh	1507	Samoaan
1059	Bulgarian	1298	Greenlandic	1508	Shona
1060	Bihari	1299	Cambodian	1509	Somali
1061	Bislama	1300	Kannada	1511	Albanian
1066	Bengali; Bangla	1301	Korean	1512	Serbian
1067	Tibetan	1305	Kashmiri	1513	Siswati
1070	Breton	1307	Kurdish	1514	Sesotho
1079	Catalan	1311	Kirghiz	1515	Sundanese
1093	Corsican	1313	Latin	1516	Swedish
1097	Czech	1326	Lingala	1517	Swahili
1103	Welsh	1327	Laothian	1521	Tamil
1105	Danish	1332	Lithuanian	1525	Telugu
1109	German	1334	Latvian; Lettish	1527	Tajik
1130	Bhutani	1345	Malagasy	1528	Thai
1142	Greek	1347	Maori	1529	Tigrinya
1144	English	1349	Macedonian	1531	Turkmen
1145	Esperanto	1350	Malayalam	1532	Tagalog
1149	Spanish	1352	Mongolian	1534	Setswana
1150	Estonian	1353	Moldavian	1535	Tonga
1151	Basque	1356	Marathi	1538	Turkish
1157	Persian	1357	Malay	1539	Tsonga
1165	Finnish	1358	Maltese	1540	Tatar
1166	Fiji	1363	Burmese	1543	Twi
1171	Faroese	1365	Nauru	1557	Ukrainian
1174	French	1369	Nepali	1564	Urdu
1181	Frisian	1376	Dutch	1572	Uzbek
1183	Irish	1379	Norwegian	1581	Vietnamese
1186	Scots Gaelic	1393	Occitan	1587	Volapük
1194	Galician	1403	(Afan) Oromo	1613	Wolof
1196	Guarani	1408	Oriya	1632	Xhosa
1203	Gujarati	1417	Punjabi	1665	Yoruba
1209	Hausa	1428	Polish	1684	Chinese
1217	Hindi	1435	Pashto; Pushto	1697	Zulu
1226	Croatian	1436	Portuguese		
1229	Hungarian	1463	Quechua	1703	Ei määritetty
1233	Armenian	1481	Rhaeto-Romance		
1235	Interlingua	1482	Kirundi		
1239	Interlingue	1483	Romanian		



# Osat ja painikkeet

Lisätietoja on sulkeissa olevilla sivuilla.

## Etupaneeli

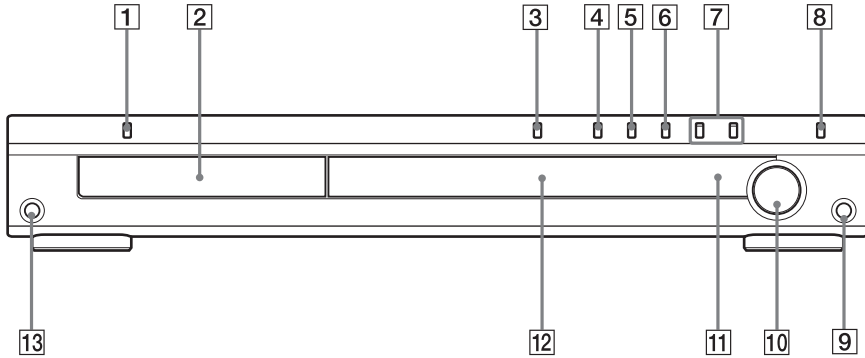

- 1 I/⏻ (päällä/valmiustila) (30, 35, 78)
- 2 Levykelkka (35)
- 3 ⏵ (auki/kiinni) (35, 78)
- 4 ▷ (toisto) (35)
- 5 ■■ (tauko) (35)
- 6 ■ (pysäytys) (35, 78)
- 7 ⏮/⏭ (35)

- 8 FUNCTION (toiminto) (35)
- 9 PHONES (kuulokkeet) -liitäntä (35)
- 10 VOLUME (äänenvoimakkuus) (35)
- 11 📢 (kaukosäätimen tunnistin) (13)
- 12 Etupaneelin näyttö (98)
- 13 AUDIO IN (äänen sisääntulo) -liitäntä

## Etupaneelin näyttö

### Tietoja etupaneelin näytön ilmaisimista

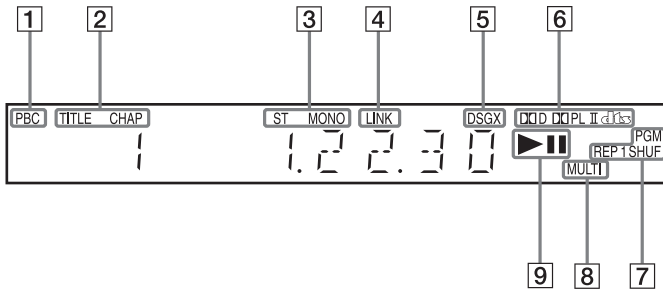

- 1 Näkyy PBC-toiston aikana. (vain VIDEO CD) (42)
- 2 Syttyy, kun nimikkeen tai jakson aikatieto näkyy etupaneelin näytössä. (vain DVD)
- 3 Mono-/stereoääni (vain radio) (75)
- 4 Syttyy, kun 2-kanavainen lähde toistetaan surround-kaiuttimista. (63)
- 5 Käytössä oleva äänitehoste (ei Super Audio CD) (65)
- 6 Käytössä oleva surround-tila (ei Super Audio CD) (61)
- 7 Nykyinen tila (vain DVD-toiminto)
- 8 Näkyy monikanavaisen toiston aikana. (vain Super Audio CD) (41)
- 9 Toistotila (vain DVD-toiminto)

# Takapaneeli

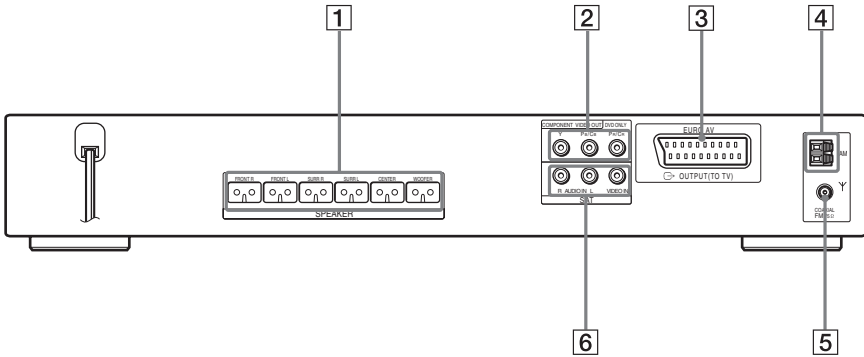

- 1** SPEAKER (kaiutin) -liitännät (15)
- 2** COMPONENT VIDEO OUT (komponenttivideo ulos) -liitännät (24)
- 3** EURO AV  $\rightarrow$  OUTPUT (TO TV) (televisioon) -liitännät (24)

- 4** AM-liitântä (23)
- 5** FM 75 $\Omega$  COAXIAL (koaksiaali) -liitântä (23)
- 6** SAT VIDEO/AUDIO IN (satelliitti, video/ääni sisään) -liitännät (26, 28)

## Kaukosäädin

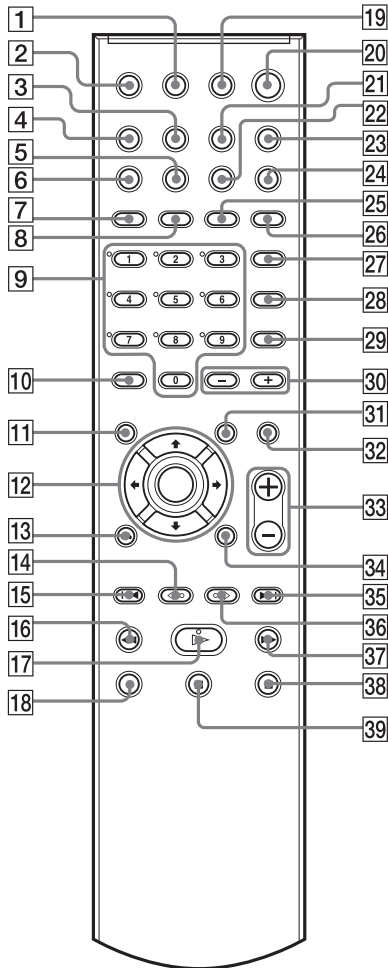

- 1 TV I/⏻ (päällä/valmiustila) (71)
- 2 TV/VIDEO (71)
- 3 TUNER MENU (viritinvalikko) (75)
- 4 SLEEP (uniajastin) (77)
- 5 SA-CD/CD (41)
- 6 PROGRESSIVE (progressiivinen) (25)
- 7 REPEAT/FM MODE (toistuva/FM-tila) (39, 75)
- 8 MULTI/2CH (moni-/2-kan.)(41)
- 9 Numeropainikkeet (40, 67, 71)

Numeropainikkeessa 5 on kosketuspiste.\*

- 10 CLEAR (tyhjennys), -/- (31, 37, 71, 72)
- 11 TOP MENU (päävalikko) (40)
- 12 ⏪/⏩/↔/ENTER (syöttö) (30, 37, 62, 67, 74, 78, 79)
- 13 ↺ RETURN (paluu) (42)
- 14 ⏮/⏪ REPLAY (uudelleentoisto), STEP (askellus) (35)
- 15 ⏮ PRESET (esiasetus) -, TV CH (TV-kan.) - (31, 35, 71, 75)
- 16 ⏮/⏪ SLOW, TUNING (hidastus, viritys) - (52, 75)
- 17 ▷ (toisto) (35)  
Painikkeessa ▷ on kosketuspiste.\*
- 18 TV (71)
- 19 THEATRE SYNC (teatterisynkr.) (72)
- 20 I/⏻ (päällä/valmiustila) (30, 35, 75)
- 21 AMP MENU (AMP-valikko) (30, 74, 78)
- 22 DSGX (65)
- 23 FUNCTION (toiminto) (25, 35, 64, 74)
- 24 SOUND FIELD (äänikenttä) (62)
- 25 DISPLAY (näyttö) (75)
- 26 PICTURE NAVI (kuvien selaus) (46)
- 27 AUDIO (ääni) (60)
- 28 SUBTITLE (tekstitys) (66)
- 29 ANGLE (kulma) (66)
- 30 ALBUM (albumi) -/+ (35, 72)
- 31 MENU (valikko) (40)
- 32 MUTE (mykistys) (35)
- 33 VOLUME (äänenvoimakkuus), TV VOL +/- (35, 71, 75)  
VOLUME, TV VOL + -painikkeessa on kosketuspiste.\*
- 34 ⏻ DISPLAY (näyttö) (10, 31, 37, 67, 79)
- 35 ⏮/⏪ PRESET (esiasetus) +, TV CH + (31, 35, 71, 75)
- 36 ⏮/⏪ ADVANCE (eteenpäin), STEP (askellus) (35)
- 37 ⏮/⏪ SLOW, TUNING (hidastus, viritys) + (52, 75)
- 38 ■ (pysäytys) (35, 67, 75)
- 39 || (tauko) (35)

\* Kosketuspistettä voi käyttää apuna käytettäessä järjestelmää.

# DVD-asetusten näyttöluettelo

Voit määrittää seuraavat asetukset DVD-asetusnäytössä.

Järjestys voi olla erilainen todellisessa näytössä.

## KIELEN ASETUS

- NÄYTTÖ — (Valitse haluamasi kieli esiin tulevasta luettelosta.)
- VALIKKO — (Valitse haluamasi kieli esiin tulevasta luettelosta.)
- AUDIO — (Valitse haluamasi kieli esiin tulevasta luettelosta.)
- TEKSTITIYS — (Valitse haluamasi kieli esiin tulevasta luettelosta.)

## NÄYTTÖASETUKSET

- TV-TYYPPI — 16:9
  - 4:3 LETTER BOX
  - 4:3 PAN SCAN
- NÄYTÖNSÄÄSTÄJÄ — KÄYTÖSSÄ
  - EI KÄYT.
- TAUSTA — KANSI-KUVA
  - GRAFIKKAKUVA
  - SININEN
  - MUSTA
- LINE — VIDEO
  - RGB
- 4:3-LÄHTÖ — TÄYSI
  - NORMAALI

## MUKAUTETUT ASETUKSET

- TAUKOTILA — AUTO
    - RUUTU
  - RAIDAN VALINTA — EI KÄYT.
    - AUTO
  - MONILEVY TOISTONJTK — KÄYTÖSSÄ
    - EI KÄYT.
  - AUDIO DRC — EI KÄYT.
    - VAKIO
    - MAKS.
- DivX\*1

## KAIUTINASETUKSET

- KOKO — ETUKAIUTTIMET — KYLLÄ
  - KESKIKAIUTIN — KYLLÄ
    - EI MITÄÄN
  - SURROUND — TAKANA
    - SIVU
    - EI MITÄÄN
  - BASSOKAIUTIN — KYLLÄ
- ETÄISYYS — ETUKAIUTTIMET — 1,0 m – 7,0 m
  - KESKIKAIUTIN — 0,0 m – 7,0 m
  - SURROUND — 0,0 m – 7,0 m
- TASO (ETUKAIUTTIMET) — V — -6 dB ... 0 dB
  - O — -6 dB ... 0 dB
  - KESKIKAIUTIN — -6 dB ... +6 dB
  - BASSOKAIUTIN — -6 dB ... +6 dB
- TASO (SURROUND) — V — -6 dB ... +6 dB
  - O — -6 dB ... +6 dB
- TESTIÄÄNI — EI KÄYT.
  - KÄYTÖSSÄ

# AMP-valikkoluettelo

Voit määrittää seuraavat asetukset kaukosäätimen AMP MENU -painikkeella.

## AMP-valikko

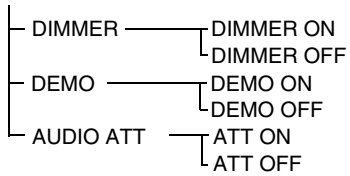

## Numerot

16:9 81  
4:3 LETTER BOX 81  
4:3 PAN SCAN 81  
4:3-LÄHTÖ 82  
5.1-kanavainen tilaääni 61

## A

A/V SYNC 52  
Äänikenttä 62  
AIKA/TEKSTI 55  
ALBUMI 54  
Albumi 93  
Aluekoodi 9, 93  
AMP-valikko 30, 74  
AMP-valikkoluettelo 102  
ANGLE 66  
Antennien liittäminen 23  
ASETUKSET 79  
Asetusnäyttö 79, 101  
AUDIO 80  
AUDIO DRC 83  
AUDIO VAIMENNUS 74

## C

COMPONENT VIDEO OUT  
25

## D

DATA CD 45, 49  
DATA DVD 49  
DEMO 30  
DISPLAY 56  
DivX® 49, 83, 93  
DOLBY DIGITAL 60  
Dolby Digital 93  
Dolby Pro Logic II 93  
Dolby Surround Pro Logic 94  
DSGX 65  
DTS 60, 94  
DVD 94  
DVD+RW 94  
DVD-levyn valikko 40  
DVD-RW 40, 94

## E

Esittely 30  
Esiviritetty asema 75  
Esiviritettyjen asemien  
nimeäminen 76  
ETÄISYYS 84

Etsiminen  
tietty kohta television  
kuvaruutua tarkkailien 52  
Etupaneeli 97  
Etupaneelin näyttö 56, 98

## F

Filmipohjainen ohjelma 94

## H

Haku 52  
Hidastettu toisto 53

## I

INDEKSI 54

## J

JAKSO 54  
Jakso 94  
JPEG 43, 45

## K

KAIUTINASETUKSET 83  
Kaiuttimien asentaminen  
seinälle 21  
Kaiuttimien asettelu 33  
Kaiuttimien liittäminen 15  
Kaukosäädin 13, 71, 100  
Käytettävät levyt 7  
KÄYTÖNVALVONTA 68, 94  
KIELEN ASETUS 80  
Kielikoodien luettelo 96  
KOHTAUS 54  
Kohtaus 94  
KOKO 83  
Kuvaesitys 47  
Kuvaruutunäyttö  
Asetusnäyttö 79  
Ohjausvalikkonäyttö 10

## L

Levyjen käsittely 88  
LINE 82

## M

Monikielitoiminto 95  
Monikulmatoiminto 66, 95  
MONILEVY TOISTONJTK 83  
MP3 43, 45  
Muiden laitteiden kuuntelu 74  
Muiden osien liittäminen 28

MUKAUTETTU 79  
MUKAUTETTU  
KÄYTÖNVALVONTA 67  
MUKAUTETUT  
ASETUKSET 82  
Multi Session -CD-levyt 8  
Mykistys 35

## N

NÄYTÖNKIRKKAUS 78  
NÄYTÖNSÄÄSTÄJÄ 81  
NÄYTTÖ 80  
Näyttö  
Asetusnäyttö 79  
NÄYTTÖASETUKSET 81  
NIMIKE 54  
Nimike 95  
NOLLAUS 80  
Normaali toisto 35

## O

Ohjausvalikko 10  
Ohjelmoitu toisto 37  
ORIGINAL 40  
Osien liittäminen 14

## P

Paristot 13  
PBC-toisto 8, 42, 95  
PICTURE NAVI 46, 55  
Pika-asennus 31  
Pikasiirto eteenpäin 52  
Pikasiirto taaksepäin 52  
PLAY LIST 40  
Progressiivinen muoto 25, 95  
PROGRESSIVE AUTO 25  
PROGRESSIVE VIDEO 26

## R

Radio 75  
RAIDAN VALINTA 82  
RAITA 54  
Raita 95  
RDS 77

## S

Satunnaistoisto 38  
SLEEP 77  
SUBTITLE 66  
Super Audio CD 8, 41

## **T**

Takapaneeli 99  
TASO (ETUKAIUTTIMIT) 85  
TASO (SURROUND) 85  
TAUKOTILA 82  
TAUSTA 81  
TEHOSTE 49  
TEKSTITYYS 80  
Television äänen kuuntelu 64  
Television liittäminen 24  
Television ohjaaminen 71  
TESTIÄÄNI 85  
THEATRE SYNC 72  
TIEDOSTO 54  
Tiedosto 95  
TILA (MP3, JPEG) 47  
Toiston jatkaminen 36  
Toistuva toisto 39  
TUNER MENU 75  
TV-TYYPPI 81

## **V**

VAIHTOVÄLI 48  
VALIKKO 80  
Välitön siirtyminen eteenpäin  
35  
Välitön uudelleentoisto 35  
Varusteet 13  
Vianmääritys 88  
VIDEO CD 95  
Virtajohdon liittäminen 30





## AVISO

### Para evitar riscos de incêndio ou descargas eléctricas não exponha a unidade à chuva ou humidade.

Não instale o aparelho num espaço fechado, por exemplo, uma estante ou um armário.

Para evitar o risco de fogo, não tape a ventilação do aparelho com jornais, toalhas, cortinas, etc. nem coloque velas acesas sobre o aparelho.

Para evitar o risco de incêndio ou choque eléctrico, não coloque recipientes com líquidos, como jarras, em cima do aparelho.



Não deite fora a pilha para o lixo doméstico; deite-a fora correctamente, como lixo químico.

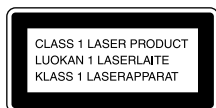

Este aparelho está classificado como equipamento CLASS 1 LASER. Esta indicação está localizada na parte traseira da unidade.

## Precauções

### Segurança

- Se deixar cair qualquer coisa dentro da caixa do aparelho, desligue-o e mande-o verificar por um técnico qualificado antes de voltar a utilizá-lo.
- Mesmo que tenha desligado o aparelho, este não está desligado da corrente eléctrica enquanto estiver ligado à tomada de parede.
- Desligue o aparelho da tomada de parede se não tencionar utilizá-lo durante um período de tempo prolongado. Para desligar o cabo, puxe pela ficha e nunca pelo próprio cabo.

### Instalação

- Para evitar o sobreaquecimento interno do aparelho, permita uma circulação de ar adequada.
- Não coloque o aparelho sobre superfícies moles (tapetes, cobertores, etc.) ou junto de materiais (cortinas, reposteiros) que possam bloquear os orifícios de ventilação.
- Não instale o aparelho junto de fontes de calor como, por exemplo, radiadores ou saídas de ar quente ou num local exposto à luz solar directa, pó excessivo, vibrações mecânicas ou choques.

- Não instale o aparelho numa posição inclinada. Este aparelho foi concebido para funcionar apenas na posição horizontal.
- Afaste o aparelho e os discos de equipamentos com ímanes fortes como, por exemplo, fornos de microondas ou colunas de som de grandes dimensões.
- Não coloque objectos pesados em cima do aparelho.
- Se transportar o aparelho directamente de um local frio para um local quente, pode provocar condensação de humidade dentro do DVD Home Theatre System e danificar as lentes. Quando instalar o aparelho pela primeira vez ou o transportar de um local frio para um local quente, aguarde cerca de 30 minutos antes de o utilizar.



### Tratamento de Equipamentos Eléctricos e Electrónicos no final da sua vida útil (Aplicável na União Europeia e em países Europeus com sistemas de recolha selectiva de resíduos)

Este símbolo, colocado no produto ou na sua embalagem, indica que este não deve ser tratado como resíduo urbano indiferenciado. Deve sim ser colocado num ponto de recolha destinado a resíduos de equipamentos eléctricos e electrónicos. Assegurando-se que este produto é correctamente depositado, irá prevenir potenciais consequências negativas para o ambiente bem como para a saúde, que de outra forma poderiam ocorrer pelo mau manuseamento destes produtos. A reciclagem dos materiais contribuirá para a conservação dos recursos naturais. Para obter informação mais detalhada sobre a reciclagem deste produto, por favor contacte o município onde reside, os serviços de recolha de resíduos da sua área ou a loja onde adquiriu o produto.

## **Bem-vindo!**

Obrigado por ter adquirido este DVD Home Theatre System da Sony. Antes de utilizar o sistema, leia este manual na íntegra e guarde-o para consultas futuras.

# Índice

Bem-vindo! .....	3
Acerca deste manual .....	6
Este sistema pode reproduzir os seguintes discos .....	7
Guia do visor do menu de controlo .....	10

## Preparativos

Desembalar .....	14
Colocar pilhas no telecomando .....	14
Visão geral das ligações .....	15
Passo 1: Ligação do sistema de colunas .....	16
Passo 2: Ligação das antenas .....	24
Passo 3: Ligação do televisor .....	25
Passo 4: Ligação de outro componente .....	29
Passo 5: Ligação do cabo de alimentação CA .....	31
Passo 6: Encerramento da demonstração .....	31
Passo 7: Realização da configuração rápida .....	32
Instalação das colunas .....	35

## Ouvir discos

Ouvir discos .....	36
Utilizar o menu do DVD .....	41
Selecionar [ORIGINAL] ou [PLAY LIST] num DVD-RW .....	42
Seleção de uma área de reprodução para um Super Audio CD .....	43
Reprodução de VIDEO CDs com funções PBC (versão 2.0) .....	44
(Reprodução PBC)	
Acerca de faixas de som MP3 e ficheiros de imagem JPEG .....	45
Reprodução de DATA CDs com faixas de som MP3 e ficheiros de imagem JPEG .....	47
Reprodução de faixas de som e imagem como uma apresentação de diapositivos com som .....	49
Desfrutar de vídeos DivX® .....	52
Regulação do atraso entre a imagem e o som .....	54
(A/V SYNC)	

Procura de um ponto particular no disco .....	55
(Varrimento, Reprodução em câmara-lenta, Parar fotograma)	
Procura de um Título/Secção/Faixa/Cena etc. ....	56
Procura por cena .....	58
(Navegação por imagem)	
Visualização de informações acerca do disco .....	59

## Ajustes do som

Alterar o som .....	63
Desfrutar do Som Surround utilizando o campo de som .....	65
Desfrutar o som do televisor ou do videogravador em todas as colunas .....	67
Utilizar os efeitos de som .....	68

## Utilizar várias funções adicionais

Alterar os ângulos .....	69
Ver as legendas .....	69
Bloqueio de discos .....	70
(RESTR. CANAIS PERSON. RESTRIÇÃO DE REPRODUÇÃO)	

## Outras operações

Controlar o televisor com o telecomando fornecido .....	75
Utilização da função THEATRE SYNC .....	76
Desfrutar do som de outros componentes .....	78
Desfrutar de um programa de rádio .....	79
Utilizar RDS (Radio Data System) .....	81
Utilizar o despertador .....	81
Alterar o brilho do visor do painel frontal .....	82
Repor os valores predefinidos .....	82

## **Programações e ajustes**

Utilizar o ecrã de configuração .....	83
Definição do idioma do visor e da banda sonora.....	84
[SELECÇÃO IDIOMA]	
Programações para o ecrã .....	85
[CONFIGURAR ECRÃ]	
Definições personalizadas.....	86
[CONFIGURAÇÃO PERSONALIZADA]	
Definições para as colunas.....	87
[DEFINIR CANAL]	

## **Informações adicionais**

Precauções.....	90
Notas sobre os discos .....	91
Resolução de problemas .....	91
Função de auto-diagnóstico .....	94
(Quando aparecem letras/números no visor)	
Características técnicas .....	95
Glossário .....	96
Lista de códigos de idioma .....	99
Índice de peças e controlos .....	100
DVD Lista do ecrã de configuração....	104
Lista dos menus AMP.....	105
Índice remissivo .....	106

## Acerca deste manual

- As instruções deste manual descrevem os controlos do telecomando. Também pode utilizar os controlos do sistema se tiverem o mesmo nome ou nomes semelhantes aos do telecomando.
- As opções do menu de controlo podem ser diferentes dependendo da área.
- “DVD” pode ser utilizado como um termo genérico para DVD VIDEOS, DVD+RWs/DVD+Rs e DVD-RWs/DVD-Rs.
- As medidas estão indicadas em pés (ft) para os modelos norte-americanos.
- Os seguintes símbolos são usados neste manual.

Símbolo	Significado
<b>DVD-V</b>	Funções disponíveis para DVD VIDEOS, DVD-Rs/DVD-RWs no modo vídeo e DVD+Rs/DVD+RWs
<b>DVD-RW</b>	Funções disponíveis para DVD-RWs no modo VR (gravação de vídeo)
<b>VIDEO CD</b>	Funções disponíveis para VIDEO CDs (incluindo Super VCDs ou CD-Rs/CD-RWs em formato de CD de vídeo ou formato Super VCD)
<b>Super Audio CD</b>	Funções disponíveis para Super Audio CDs
<b>CD</b>	Funções disponíveis para CDs de música ou CD-Rs/CD-RWs em formato de CD de música
<b>DATA-CD</b>	Funções disponíveis para DATA CDs (CD-ROMs/CD-Rs/CD-RWs com faixas de som MP3* <sup>1</sup> , ficheiros de imagem JPEG e ficheiros de vídeo DivX* <sup>2*3</sup> )
<b>DATA DVD</b>	Funções disponíveis para DATA DVDs (DVD-Rs/DVD-RWs/DVD+Rs/DVD+RWs) com ficheiros de vídeo DivX* <sup>2*3</sup>

\*1 MP3 (MPEG 1 Camada de áudio 3) é um formato normalizado definido pela ISO/MPEG para compressão de dados de áudio.

\*2 DivX<sup>®</sup> é uma tecnologia de compressão de ficheiros de vídeo desenvolvida pela DivXNetworks, Inc.

\*3 DivX, DivX Certified e os logótipos associados são marcas comerciais da DivXNetworks, Inc. e são utilizados ao abrigo de licenças.

## Este sistema pode reproduzir os seguintes discos

Formato dos discos	Logótipo do disco
DVD VIDEO	
DVD-RW	
VIDEO CD	
Super Audio CD	 SUPER AUDIO CD
Audio CD	
CD-R/CD-RW (dados de áudio) (ficheiros MP3) (ficheiros JPEG)	   

O logótipo “DVD VIDEO” e o logótipo “DVD-RW” são marcas comerciais.

### Nota sobre CDs/DVDs

O sistema pode reproduzir CD-ROMs/CD-Rs/CD-RWs gravados nos seguintes formatos:

- Formato de CD de áudio
- Formato de CD de vídeo
- Faixas de som MP3, ficheiros de imagem JPEG e ficheiros de vídeo DivX de formato em conformidade com a norma ISO 9660 Nível 1/Nível 2 ou o respectivo formato expandido, Joliet

O sistema pode reproduzir DVD-ROMs/ DVD+RWs/DVD-RWs/DVD+Rs/DVD-Rs gravados nos seguintes formatos:

- Ficheiros de vídeo DivX de formato em conformidade com a UDF.

### Exemplos de discos que o sistema não pode reproduzir

Este sistema não pode reproduzir os seguintes discos:

- CD-ROMs/CD-Rs/CD-RWs diferentes dos gravados nos formatos indicados na página 7
- CD-ROMs gravados no formato PHOTO CD
- Parte de dados de CD-Extras
- DVD Audios
- DVD-RAMs

Este sistema também não pode reproduzir os seguintes discos:

- Um DVD VIDEO com um código de região diferente (página 9, 96).
- Um disco que não tenha uma forma normal (ex., em forma de cartão, coração).
- Um disco com papel ou etiquetas coladas.
- Um disco que tenha restos de fita adesiva de celofane ou de um autocolante ainda colados.

### Notas sobre CD-R/CD-RW/DVD-R/DVD-RW/DVD+R/DVD+RW

Em alguns casos, não é possível reproduzir o CD-R/CD-RW/DVD-R/DVD-RW/DVD+R/DVD+RW neste aparelho devido à qualidade de gravação, à condição física do disco ou às características do dispositivo de gravação e do software de criação.

O disco não é reproduzido se não tiver sido correctamente finalizado. Para obter mais informações, consulte o manual de instruções do dispositivo de gravação.

Tenha em atenção que não é possível reproduzir discos criados no formato Packet Write.

### Discos de música codificados com tecnologias de protecção de direitos de autor

Este equipamento destina-se a reproduzir discos que respeitem a norma de sistemas compactos (CD).

Actualmente, algumas editoras discográficas comercializam vários discos de música codificados com tecnologias de protecção de direitos de autor.

Alguns destes discos não respeitam a norma de CD e pode não conseguir reproduzi-los neste equipamento.

## Nota sobre DualDiscs

Um DualDisc é um disco de dois lados que faz corresponder o material gravado no DVD num lado com o material áudio digital no outro lado.

No entanto, como o lado de material de áudio não está conforme a norma de discos compactos (CD), a reprodução neste equipamento não está garantida.

## Nota sobre PBC (Controlo da reprodução) (VIDEO CDs)

Este sistema está em conformidade com as versões 1.1 e 2.0 das normas de VIDEO CD. Pode obter dois tipos de reprodução, dependendo do tipo de disco.

Tipo de disco	Podem
VIDEO CDs sem funções PBC (Discos versão 1.1)	Ver vídeo (imagens em movimento) bem como ouvir música.
VIDEO CDs com funções PBC (Discos versão 2.0)	Reproduzir software interativo utilizando os ecrãs de menu visualizados no ecrã do televisor (reprodução PBC), além das funções de reprodução de vídeo dos discos da versão 1.1 Além disso, pode reproduzir imagens fixas de alta resolução, se estiverem incluídas no disco.

## Acerca de CDs Multi-Sessão

- Este sistema pode reproduzir CDs multi-sessão se localizar uma faixa de som MP3 na primeira sessão. Também podem ser reproduzidas todas as faixas de som MP3 subsequentes, gravadas nas últimas sessões.
- Este sistema pode reproduzir CDs Multi-Sessão quando um ficheiro de imagem JPEG está contido na primeira sessão. Quaisquer ficheiros de imagem JPEG subsequentes gravados em sessões posteriores também podem ser reproduzidos.
- Se houver faixas de som e imagens no formato de CD de música ou CD de vídeo gravadas na

primeira sessão, só será reproduzida a primeira sessão.

## Acerca do Super Audio CD

O Super Audio CD é um novo padrão de discos de áudio de alta qualidade, no qual a música é gravada no formato DSD (Direct Stream Digital) (os CDs convencionais são gravados no formato PCM). O formato DSD, utilizando uma frequência de amostragem 64 vezes superior à de um CD convencional e com uma quantização de 1 bit, alcança uma ampla gama de frequências e uma ampla gama dinâmica em toda a gama de frequências audíveis, disponibilizando assim uma reprodução musical extremamente fiel ao som original.

## Tipos de Super Audio CDs

Há dois tipos de discos, dependendo da combinação da camada de Super Audio CD e CD.

- Camada de Super Audio CD: Uma camada de sinal de alta densidade para o Super Audio CD
- Camada de CD\*<sup>1</sup>: Uma camada que pode ser reproduzida por um leitor de CDs convencional

Disco de camada única  
(um disco com uma única camada de Super Audio CD)



Disco híbrido\*<sup>2</sup>  
(um disco com uma camada de Super Audio CD e uma camada de CD)

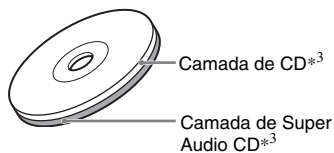

Uma camada de Super Audio CD consiste numa área de 2 canais ou numa área multi-canais.

- Área de 2 canais: Uma área em que faixas estéreo de 2 canais são gravadas



- **Área Multi-canal:** Uma área em que são gravadas faixas multi-canais (até canais 5.1)

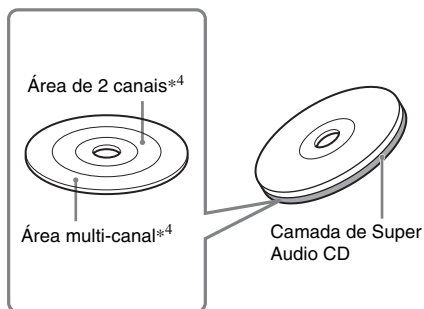

\*1 Pode reproduzir a camada de CD utilizando um leitor de CDs convencional.

\*2 Além disso, dado que as duas camadas estão do mesmo lado, não é necessário virar o disco.

\*3 Para seleccionar uma camada, consulte “Seleção de uma área de reprodução para um Super Audio CD” (página 43).

\*4 Para seleccionar uma área, consulte “Seleção de uma área de reprodução para um Super Audio CD” (página 43).

## Código de região

O sistema tem um código de região impresso na parte de trás e só pode reproduzir DVDs com códigos de região idênticos.

DVD VIDEOS marcados com  também podem ser reproduzidos neste sistema.

Se tentar reproduzir um DVD VIDEO de outro tipo, a mensagem [Reprodução deste disco proibida por limites de área.] aparece no ecrã do televisor. Dependendo do tipo de DVD VIDEO, pode não estar indicado qualquer código de região mesmo que a reprodução do DVD VIDEO seja proibida pelos limites de área.

## Nota sobre as operações de reprodução dos DVDs e VIDEO CDs

Algumas das operações de reprodução de DVDs e VIDEO CDs podem ser definidas intencionalmente pelos fabricantes de software. Como este sistema reproduz DVDs e VIDEO CDs de acordo com o conteúdo dos discos

concebido pelos fabricantes de software, algumas das operações de reprodução podem não estar disponíveis. Consulte também as instruções fornecidas com os DVDs ou VIDEO CDs.

## Direitos de autor

Este produto está equipado com a tecnologia de protecção dos direitos de autor protegida por patentes dos EUA e por outros direitos de propriedade intelectual. A utilização desta tecnologia de protecção de direitos de autor tem de ser autorizada pela Macrovision e só pode ser utilizada para visualização do CD em casa ou em casos limitados, excepto se expressamente autorizado pela Macrovision. É proibido fazer a engenharia inversa ou a desmontagem do disco.

Este sistema integra o decodificador de som surround de matriz adaptável para Dolby\*<sup>1</sup> Digital e Dolby Pro Logic (II), bem como o sistema DTS\*<sup>2</sup> Digital Surround System.

\*1 Fabricado sob licença da Dolby Laboratories. “Dolby”, “Pro Logic” e o símbolo duplo D são marcas comerciais da Dolby Laboratories.

\*2 Fabricado sob licença da Digital Theater Systems, Inc. “DTS” e “DTS Digital Surround” são marcas comerciais da Digital Theater Systems, Inc.

# Guia do visor do menu de controlo

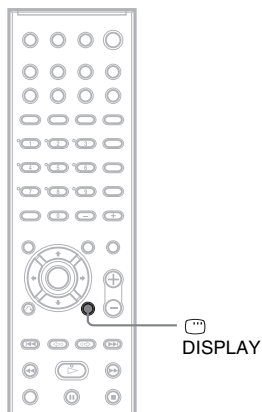

Utilize o menu de controlo para seleccionar uma função e para visualizar informações relacionadas. Carregue repetidamente em  DISPLAY para ligar ou mudar o visor do menu de controlo da seguinte forma:

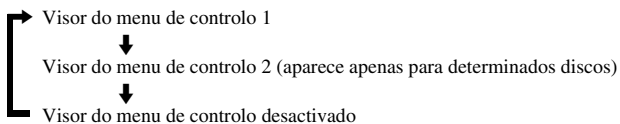

---

## Visor do menu de controlo

Os ecrãs do menu de controlo 1 e 2 mostram opções diferentes, dependendo do tipo de disco. Para mais detalhes sobre cada opção, consulte as páginas indicadas entre parêntesis.

Exemplo: visor do menu de controlo 1 durante a reprodução de um DVD VIDEO.

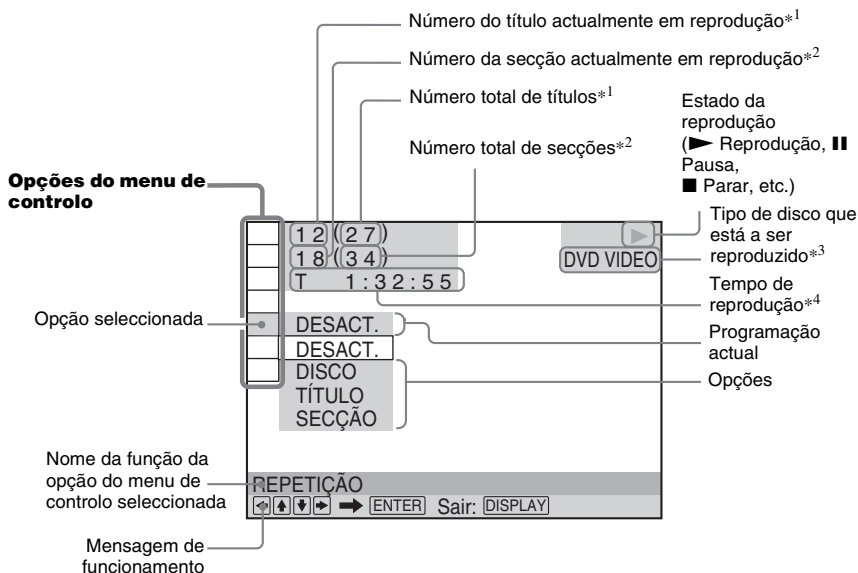

\*1 Mostra o número da cena dos VIDEO CDs (PBC está activado), o número da faixa dos VIDEO CDs/Super Audio CDs/CDs, o número do álbum dos DATA CDs. Mostra o número do álbum de vídeo DivX dos DATA DVDs/ DATA CDs.

\*2 Mostra o número de indexação dos VIDEO CDs/Super Audio CDs, o número da faixa de som MP3 ou o número do ficheiro de imagem JPEG dos DATA CDs. Mostra o número do ficheiro de vídeo DivX dos DATA DVDs/ DATA CDs.

\*3 Mostra Super VCD como "SVCD". Mostra "MP3" no visor do Menu de controlo 1 ou "JPEG" no Menu de controlo 2 para DATA CDs.

\*4 Mostra a data dos ficheiros JPEG.

## Para desligar o visor

Carregue em DISPLAY.

## Lista das opções do menu de controlo



Opção	Nome da opção, Função, Tipo de disco relevante
	[TÍTULO] (página 56)/[CENA] (página 56)/[FAIXA] (página 56) Selecciona o título, cena ou faixa a reproduzir. <span style="float: right;">DVD-V DVD-RW VIDEO CD</span>
	[SECÇÃO] (página 56)/[INDEXAÇÃO] (página 56) Selecciona a secção ou indexação a reproduzir. <span style="float: right;">DVD-V DVD-RW VIDEO CD</span>
	[INDEXAÇÃO] (página 56) Mostra a indexação e selecciona a indexação a ser reproduzida. <span style="float: right;">Super Audio CD</span>
	[FAIXA] (página 56) Selecciona a faixa a ser reproduzida. <span style="float: right;">CD DATA-CD Super Audio CD</span>
	[ORIGINAL/PLAY LIST] (página 42) Selecciona o tipo de títulos (DVD-RW) a ser reproduzido, o [ORIGINAL] ou uma [PLAY LIST] editada. <span style="float: right;">DVD-RW</span>

continua

	<p><b>[HORA/TEXTO] (página 57)</b>          Verifica o tempo decorrido e o tempo restante de reprodução.          Introduce a codificação de tempo para procura de músicas e imagens.          Mostra o texto do DVD/CD ou o nome da faixa MP3.</p> <p>DVD-V DVD-RW VIDEO CD C D DATA-CD DATA DVD Super Audio CD</p>
	<p><b>[MULTI/2CH] (página 43)</b>          Selecciona a área de reprodução nos Super Audio CDs quando disponível.</p> <p>Super Audio CD</p>
	<p><b>[PROGRAMADA] (página 38)</b>          Selecciona a faixa a ser reproduzida pela ordem pretendida.</p> <p>VIDEO CD C D Super Audio CD</p>
	<p><b>[ALEATÓRIA] (página 39)</b>          Reproduz faixas numa ordem aleatória.</p> <p>VIDEO CD C D Super Audio CD</p>
	<p><b>[REPETIÇÃO] (página 40)</b>          Reproduz repetidamente o disco completo (todos os títulos/todas as faixas) ou um título/ secção/faixa/álbum.</p> <p>DVD-V DVD-RW VIDEO CD C D DATA-CD DATA DVD Super Audio CD</p>
	<p><b>[A/V SYNC] (página 54)</b>          Regula o atraso entre a imagem e o som.</p> <p>DVD-V DVD-RW VIDEO CD DATA-CD DATA DVD</p>
	<p><b>[RESTRICÇÃO DE REPRODUÇÃO] (página 70)</b>          Programe esta opção para impedir a reprodução neste sistema.</p> <p>DVD-V VIDEO CD C D Super Audio CD</p>
	<p><b>[CONFIGURAR] (página 83)</b>          Configuração [RÁPIDA] (página 32)          Utilize a configuração rápida para escolher o idioma pretendido para visualização, a relação de exibição do televisor e o tamanho das colunas que está a utilizar.          Configuração [PERSONALIZADA]          Para além da configuração rápida, pode regular diversas outras definições.          [REINICIAR]          Repõe as definições de [CONFIGURAR] para os valores predefinidos.</p> <p>DVD-V DVD-RW VIDEO CD C D DATA-CD DATA DVD Super Audio CD</p>
	<p><b>[ÁLBUM] (página 56)</b>          Selecciona o álbum a ser reproduzido.</p> <p>DATA-CD DATA DVD</p>
	<p><b>[FICHEIRO] (página 56)</b>          Selecciona o ficheiro de imagem JPEG ou o ficheiro de vídeo DivX a ser reproduzido.</p> <p>DATA-CD DATA DVD</p>
 *	<p><b>[DATA] (página 62)</b>          Mostra a data em que a fotografia foi tirada por uma câmara digital.</p> <p>DATA-CD</p>
 *	<p><b>[INTERVALO] (página 50)</b>          Especifica a duração de apresentação dos diapositivos no ecrã.</p> <p>DATA-CD</p>
 *	<p><b>[EFEITO] (página 51)</b>          Selecciona os efeitos a utilizar para a mudança dos diapositivos durante uma passagem de diapositivos.</p> <p>DATA-CD</p>
 *	<p><b>[MODO (MP3, JPEG)] (página 49)</b>          Selecciona o tipo de dados; faixa de som MP3 (AUDIO), ficheiro de imagem JPEG (IMAGEM) ou ambos (AUTO) a reproduzir quando se reproduz um DATA CD.</p> <p>DATA-CD</p>

\* Estas opções não são mostradas ao reproduzir um DATA CD com um ficheiro de vídeo DivX.

#### Sugestão

- O indicador do ícone do menu de controlo acende-se com uma luz verde  →  quando selecciona qualquer opção, excepto [DESACT.] (apenas [PROGRAMADA], [ALEATÓRIA], [REPETIÇÃO], [A/V SYNC]). O indicador [ORIGINAL/PLAY LIST] acende-se com uma luz verde quando seleccionar [PLAY LIST]

(predefinição). O indicador [MULTI/2CH] acende-se com uma luz verde quando seleccionar a área de reprodução multi-canal num Super Audio CD.

Verifique se recebeu os seguintes elementos:

- Colunas (5)
- Subwoofer (1)
- Postes (compridos  $\times$  4, curtos  $\times$  4)
- Bases (4)
- Tampas de terminais (4)
- Parafusos (20)
- Antena em anel AM (1)
- Antena FM (1)
- Cabos de colunas (5 m  $\times$  4,15 m  $\times$  2)
- Telecomando (1)
- Pilhas tamanho AA (R6) (2)
- Apoios para montagem na parede
- Instruções de funcionamento
- Ligações a colunas e televisor (guia) (1)

## Colocar pilhas no telecomando

Pode controlar o sistema com o telecomando fornecido. Insira duas pilhas R6 (tamanho AA), fazendo coincidir os pólos  $\oplus$  e  $\ominus$  das pilhas com as marcas existentes no interior do compartimento. Quando utilizar o telecomando, aponte para o sensor remoto  do sistema.

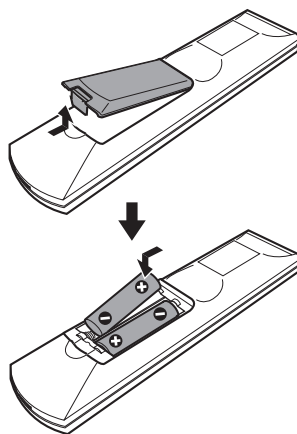

### Nota

- Não deixe o telecomando num local demasiado quente ou húmido.
- Não misture pilhas novas com usadas.
- Não deixe cair objectos estranhos dentro do telecomando, sobretudo quando estiver a substituir as pilhas.
- Não exponha o sensor remoto à incidência directa dos raios solares nem a aparelhos de iluminação. Se o fizer, pode ocorrer uma avaria.
- Se não pretender utilizar o comando durante um longo período de tempo, retire as pilhas para evitar possíveis danos causados por derrame da pilha e corrosão.

Efectue todas as ligações e definições seguindo os passos 1 a 7.

**“Passo 1: Ligação do sistema de colunas” (página 16)**

**“Passo 2: Ligação das antenas” (página 24)**

**“Passo 3: Ligação do televisor” (página 25)**

**“Passo 4: Ligação de outro componente” (página 29)**

**“Passo 5: Ligação do cabo de alimentação CA” (página 31)**

**“Passo 6: Encerramento da demonstração” (página 31)**

**“Passo 7: Realização da configuração rápida” (página 32)**

O sinal de vídeo é enviado para o televisor e é visualizado no ecrã deste; os sinais de áudio são processados por este sistema e emitidos pelas colunas deste sistema. Também pode desfrutar do som de outras fontes, tais como programas de televisão, para além dos DVDs ou CDs.

## Passo 1: Ligação do sistema de colunas

Ligue o sistema de colunas com os cabos de colunas fornecidos, fazendo corresponder as cores das tomadas com as dos cabos. Ligue apenas as colunas fornecidas com este sistema.

Para obter um som surround da melhor qualidade possível, especifique os parâmetros das colunas (distância, nível, etc.) na página 87.

### Cabos necessários

#### Cabos das colunas

O conector e a anilha colorida nos cabos das colunas são da mesma cor que o rótulo das tomadas a ligar.

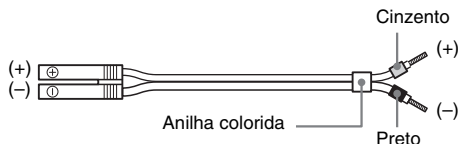

### Fixar a coluna ao suporte para colunas

Antes de fazer a ligação das colunas, fixe a coluna ao suporte para colunas.

#### Nota

- Coloque um pano no chão para evitar danificar o pavimento.

#### Sugestão

- Pode utilizar a coluna sem o suporte para colunas, montando-a na parede (página 22).

### 1 Introduza o poste na base.

O poste comprido destina-se a ser utilizado no chão, enquanto que o poste curto é utilizado em cima de uma mesa.

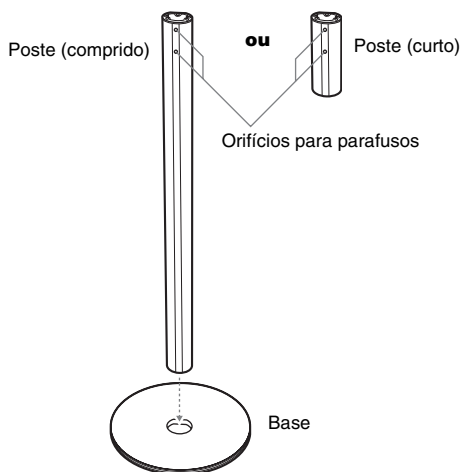

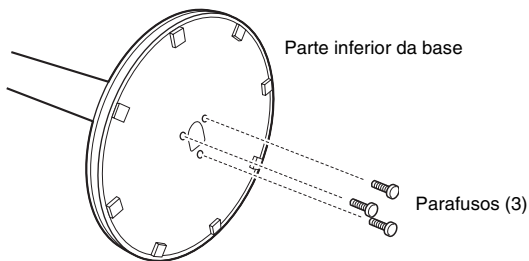
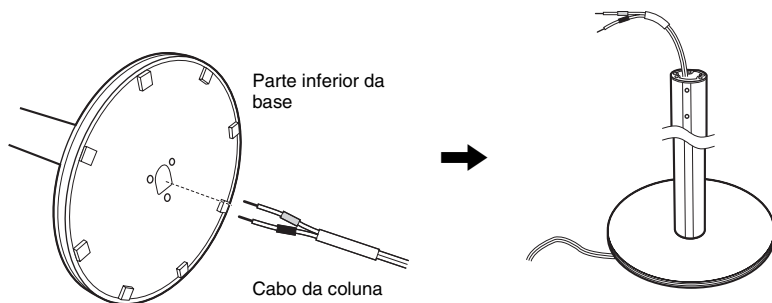
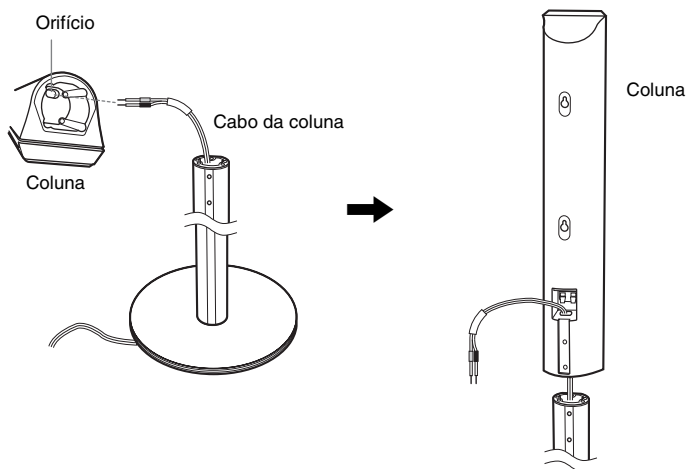

**2** Fixe a base ao poste com os parafusos.**3** Passe o cabo da coluna através do orifício da base e, depois, coloque-a na vertical.**4** Passe o cabo da coluna através do orifício da coluna.

## 5 Monte a coluna no poste.

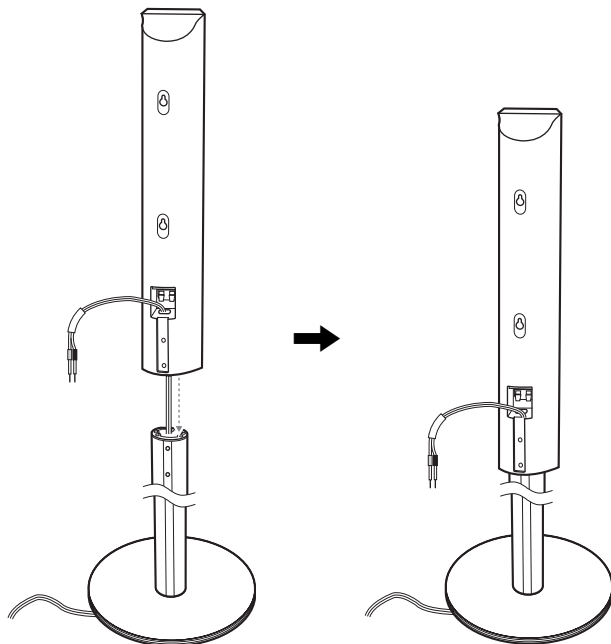

### Nota

- Não deixe o cabo da coluna preso entre a coluna e o poste.
- Não deixe cair a coluna quando estiver a proceder à montagem.

## 6 Ligue o cabo à coluna e, depois, ajuste o comprimento do cabo da coluna.

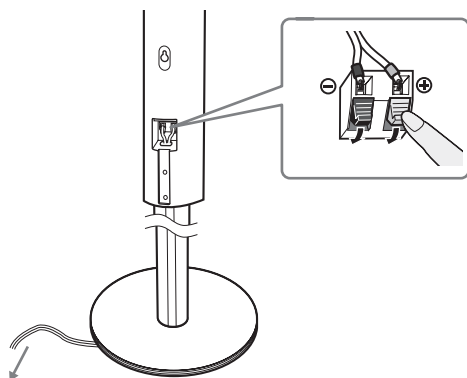

Ajuste o comprimento do cabo da coluna.

**7** Fixe a tampa de terminal à coluna com os parafusos.

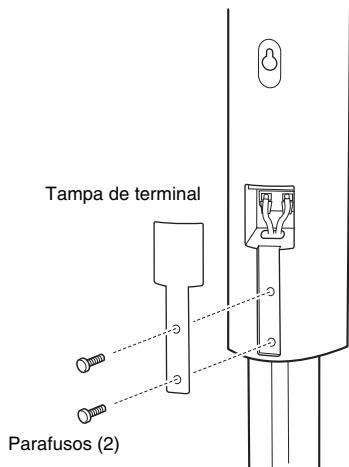

# Ligar as colunas

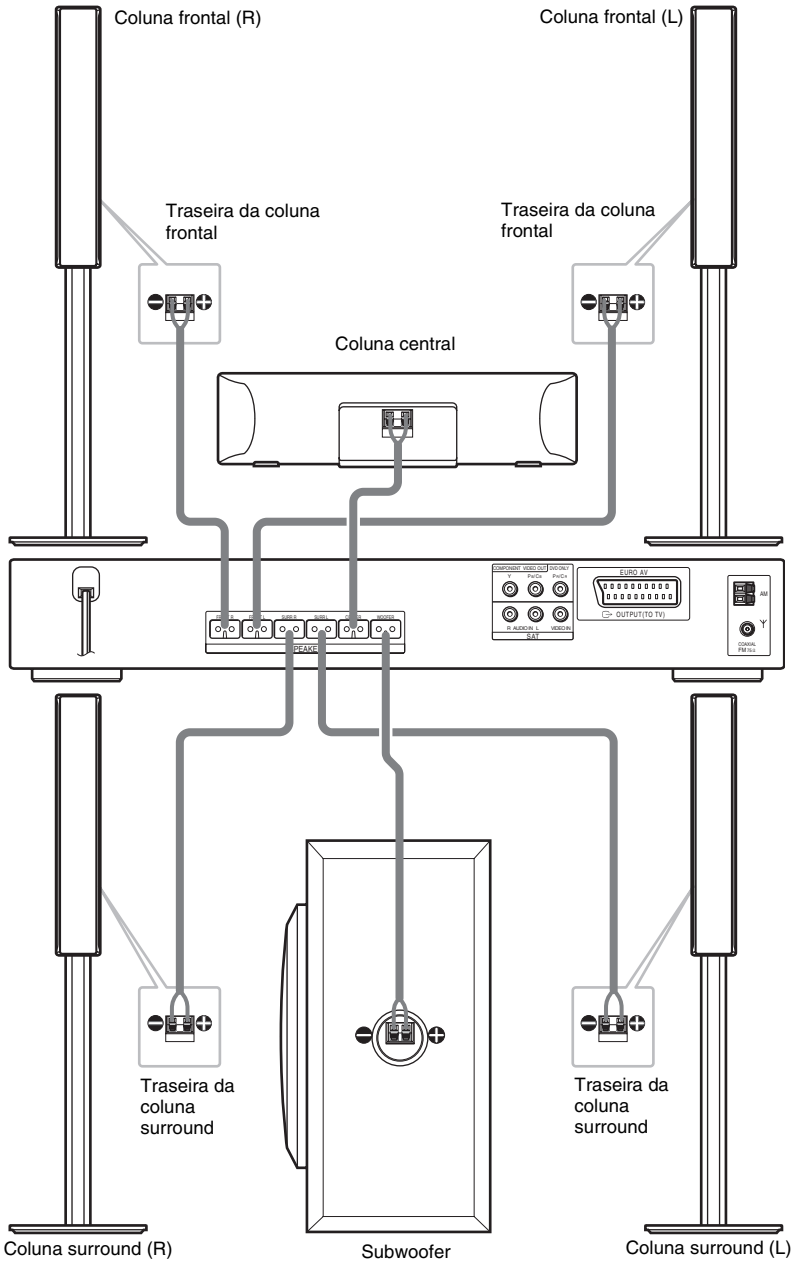

**Nota**

- Não instale as colunas numa posição inclinada.
- Não coloque as colunas em locais:
  - Extremamente quentes ou frios
  - Empoeirados ou sujos
  - Muito húmidos
  - Sujeitos a vibrações
  - Sujeitos à luz directa do sol
- Tenha cuidado ao colocar o subwoofer ou as colunas frontal/posterior num pé para coluna (não fornecido) ou num pavimento tratado (encerado, oleado, polido, etc.), pois pode ficar manchado ou perder a cor.
- Ao fazer a limpeza, utilize um pano macio, como por exemplo um pano para limpeza de óculos.
- Não utilize nenhum tipo de esfregão abrasivo, pó de limpeza ou dissolvente como, por exemplo, álcool ou benzina.
- Não se encoste nem se empoleire na coluna, pois esta pode cair.

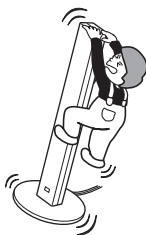
**Para ligar os cabos das colunas**

Ligue os cabos da coluna depois de dobrar o fio descarnado da coluna na extremidade do isolamento. Isto evita que o isolamento da coluna fique preso na tomada da coluna.

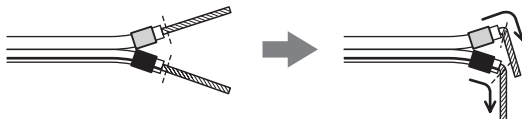
**Nota**

- Não deixe o isolamento do cabo de coluna preso na tomada SPEAKER.

**Evitar um curto-circuito nas colunas**

A ocorrência de um curto-circuito nas colunas pode danificar o sistema. Para impedir que tal aconteça, ligue as colunas de acordo com as seguintes instruções. A parte descarnada do cabo de cada coluna não pode tocar na tomada de outra nem na parte descarnada do outro cabo de coluna.

## Exemplos de um cabo de coluna em más condições

A parte descarnada do cabo da coluna está a tocar noutra tomada da coluna.

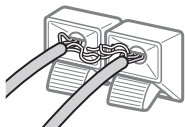

Os cabos descarnados estão em contacto porque foi retirado demasiado material isolador.

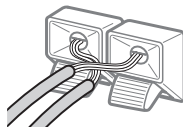

Depois de ligar todos os componentes, colunas e o cabo de alimentação de CA, utilize um tom de teste para verificar se todas as colunas estão correctamente ligadas. Para mais pormenores sobre a emissão de um tom de teste, consulte a página 89.

Se não sair som de uma coluna ou se o tom de teste sair de uma coluna diferente da que aparece no ecrã de configuração, pode ter ocorrido um curto-circuito na coluna. Se for o caso, volte a verificar a ligação das colunas.

### Nota

- Assegure-se de que o cabo da coluna coincide com a tomada apropriada dos componentes: ⊕ para ⊕ e ⊖ para ⊖. Se trocar os cabos, o som sai distorcido e sem graves.

## Instalar as colunas na parede

- 1 Prepare parafusos (não fornecidos) adequados para os orifícios localizados na traseira de cada coluna. Consulte as imagens abaixo.**

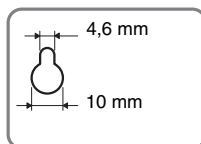
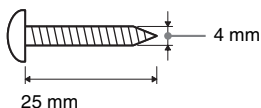

Orifício na traseira da coluna

- 2 Fixe os parafusos à parede. Os parafusos devem ficar 7 a 8 mm salientes.**

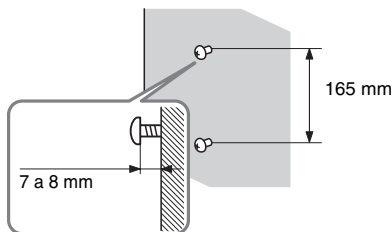

- 3 Descole os selos dos dois pontos de sinalização para os parafusos na traseira da coluna.**

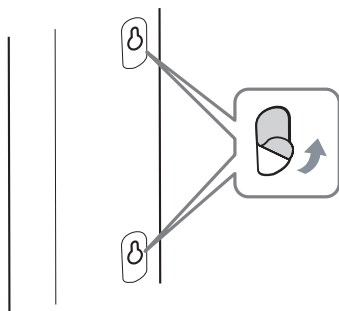

#### 4 Fixe os apoios para montagem na parede na traseira da coluna.

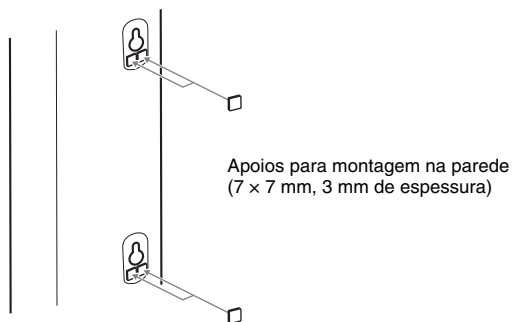

#### 5 Pendure as colunas nos parafusos.

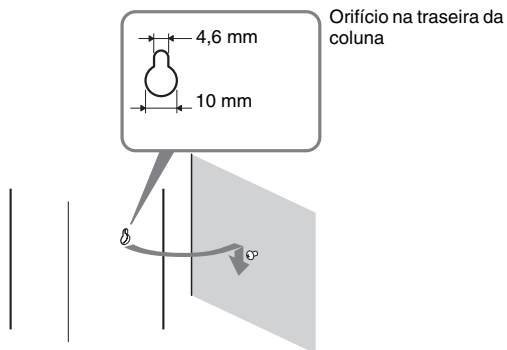

#### Nota

- Utilize parafusos adequados ao material de construção e à resistência da parede. Uma parede com estuque é particularmente frágil, pelo que deve fixar os parafusos a uma trave e depois à parede. Instale as colunas numa parede vertical e lisa, onde seja aplicado um reforço.
- Contacte uma serralharia ou um instalador para mais informações sobre o material de construção da parede e os parafusos a utilizar.
- A Sony não é responsável por acidentes ou danos causados por uma instalação inadequada, pela pouca resistência da parede, por uma fixação incorrecta dos parafusos, por calamidades naturais, etc.

## Passo 2: Ligação das antenas

Para ouvir rádio ligue as antenas AM/FM fornecidas.

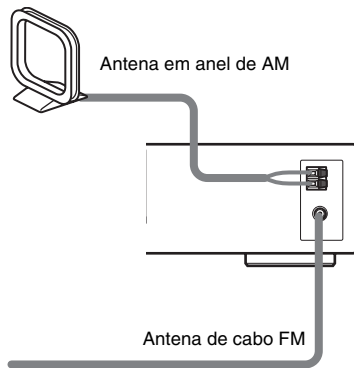

### Nota

- Para evitar o aparecimento de interferências, afaste a antena em anel AM do sistema e de outros componentes.
- Estique completamente a antena FM.
- Depois de ligar a antena FM, mantenha-a o mais horizontal possível.

### Sugestão

- Quando ligar a antena em anel AM fornecida, o cabo (A) ou o cabo (B) pode ser ligado a qualquer uma das tomadas.

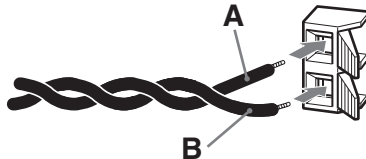

- Se tiver uma má recepção de FM, utilize um cabo coaxial de 75-ohm (não fornecido) para ligar o sistema a uma antena FM exterior, como se indica abaixo.

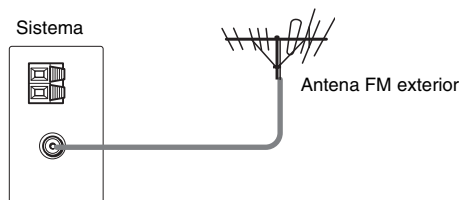



## Passo 3: Ligação do televisor

Em primeiro lugar, ligue o vídeo e depois o áudio.

Com a saída de áudio do televisor ligada a este sistema, pode ouvir o som do televisor através das colunas do sistema.

### Ligar os cabos de vídeo

Envia uma imagem do DVD para o televisor.

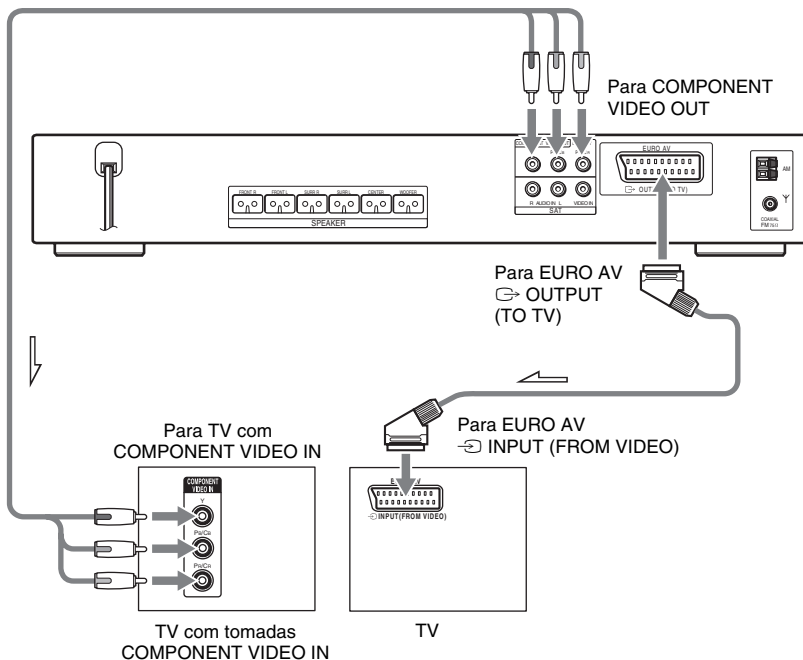

Ligue o sistema ao seu televisor com o cabo SCART (EURO AV) (não fornecido).



Certifique-se de que ligou o cabo SCART (EURO AV) à tomada OUTPUT (TO TV) do sistema. Quando usar o cabo SCART (EURO AV) na conexão, verifique se o televisor responde aos sinais S-Video ou RGB. Se o televisor responder ao sinal S-Video, altere o modo de entrada do televisor para sinais RGB. Consulte o manual de instruções fornecido com o televisor a ser ligado.

### Para ligar a um televisor com tomadas COMPONENT VIDEO IN

Ligue um cabo de componente de vídeo (não fornecido). Para utilizar as tomadas COMPONENT VIDEO OUT (Y, PB/CB, PR/CR), o seu televisor deve estar equipado com tomadas COMPONENT

VIDEO IN (Y, Pb/Cb, Pr/Cr). Se o seu televisor aceitar sinais de formato progressivo, deve utilizar esta ligação e definir o canal de saída do sistema para o formato progressivo (página 26).

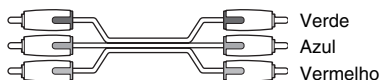

## Ligar um ecrã 4:3 normal de televisor

A imagem pode não caber no ecrã do televisor, dependendo do disco.

Para mudar a relação de exibição, consulte a página 85.

---

## O seu televisor aceita sinais progressivos?

O método progressivo é o método para visualizar imagens de televisão com redução de cintilação e maior nitidez de imagem. Para visualizar utilizando este método, tem que ligar a um televisor que aceite sinais progressivos.

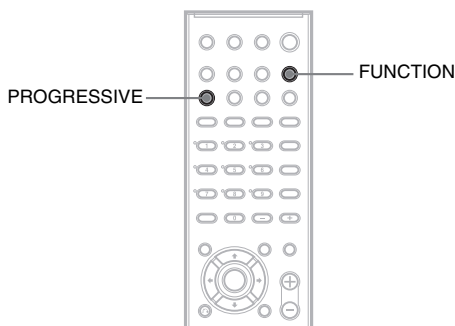

“P AUTO” ou “P VIDEO” aparece no visor do painel frontal quando o sistema emite sinais progressivos.

**1 Carregue repetidamente em FUNCTION para seleccionar “DVD”.**

**2 Carregue em PROGRESSIVE.**

Sempre que carregar em PROGRESSIVE, o visor muda da seguinte maneira:

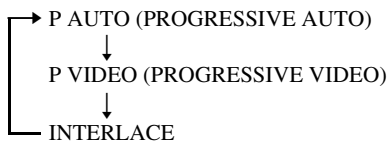

### ■ P AUTO (PROGRESSIVE AUTO)

Selecione esta definição quando:

- o televisor aceitar sinais progressivos, e
- o televisor estiver ligado às tomadas COMPONENT VIDEO OUT.

Normalmente, faça esta escolha na condição acima. Isto detecta automaticamente o tipo de software e selecciona o método de conversão adequado.

Tenha em atenção que a imagem não será nítida ou que não aparecerá qualquer imagem se seleccionar estas definições quando as condições acima descritas não estiverem presentes.

**■ P VIDEO (PROGRESSIVE VIDEO)**

Selecione esta definição quando:

- o televisor aceitar sinais progressivos, e
- o televisor estiver ligado às tomadas COMPONENT VIDEO OUT, e
- se pretender corrigir o método de conversão para PROGRESSIVE VIDEO, para software baseado em vídeo.

Escolha esta opção se a imagem não for nítida quando seleccionar PROGRESSIVE AUTO. Tenha em atenção que a imagem não será nítida ou que não aparecerá qualquer imagem se seleccionar estas definições quando as condições acima descritas não estiverem presentes.

**■ INTERLACE**

Selecione esta definição quando:

- o televisor não aceitar sinais progressivos, ou,
- o televisor estiver ligado a tomadas diferentes de COMPONENT VIDEO OUT (EURO AV ⇨ OUTPUT (TO TV)).

**Acerca dos tipos de software de DVD e do método de conversão**

O software para DVD pode ser dividido em 2 tipos: software baseado em filme e software baseado em vídeo.

O software baseado em vídeo deriva da televisão, como as séries ou as sit-coms, e mostra imagens de 30 fotogramas/60 campos por segundo. O software baseado em filme deriva do cinema e exhibe imagens a 24 fotogramas por segundo. Algum software para DVD contém vídeo e filme.

Para que as imagens tenham um aspecto natural no ecrã quando emitidas no formato progressivo, os sinais progressivos têm de ser convertidos para corresponder ao tipo de software para DVD visualizado.

**Nota**

- Quando reproduzir software baseado em vídeo no formato de sinal progressivo, secções de alguns tipos de imagens podem parecer pouco naturais, devido ao processo de conversão quando emitidas pelas tomadas COMPONENT VIDEO OUT. Mesmo se definir para “PROGRESSIVE AUTO” ou “PROGRESSIVE VIDEO”, as imagens da tomada EURO AV ⇨ OUTPUT (TO TV) não são afectadas, dado que são emitidas no formato entrelaçado.
- Se definir [LINE] em [CONFIGURAR ECRÃ] para [RGB] (página 86), o sistema muda para “INTERLACE”. Isto acontece mesmo que seleccione “PROGRESSIVE AUTO” ou “PROGRESSIVE VIDEO”.
- Se definir [LINE] em [CONFIGURAR ECRÃ] para [RGB] (página 86), o sistema não emite sinais de vídeo de outro componente.

**Ligar os cabos de áudio**

Saídas de som do televisor através das colunas do sistema.

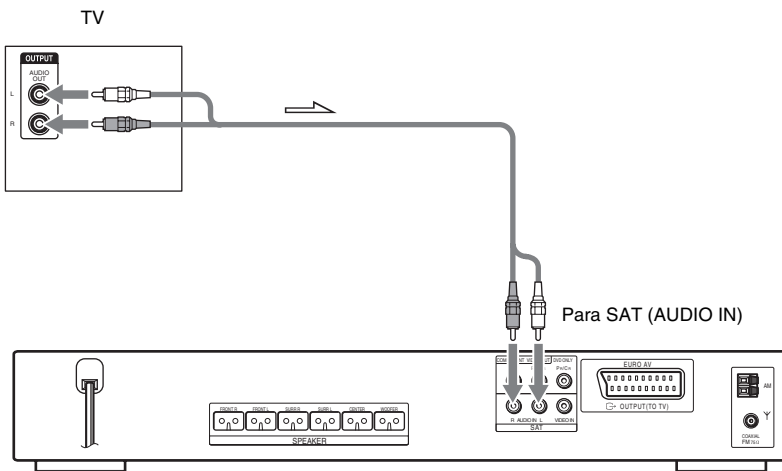

## Para ligar a tomada **AUDIO OUT** de um televisor à tomada **SAT (AUDIO IN)** do sistema

Ligue o televisor à tomada SAT (AUDIO IN) utilizando um cabo de áudio (não fornecido). Quando fizer uma ligação, faça corresponder os códigos de cores das mangas com as cores das respectivas tomadas nos componentes.

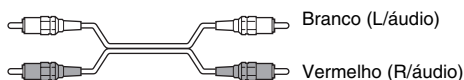

### Nota

- Faça as ligações com firmeza para evitar ruído e interferências.
- Se o seu televisor não tiver tomada AUDIO OUT, não pode ouvir o sinal do televisor nas colunas do sistema.
- Se ligar um televisor à tomada SAT (AUDIO IN), outros componentes, tais como um videogravador, não podem ser ligados.

### Sugestão

- Para ouvir o som do televisor, seleccione a função carregando em FUNCTION. Para mais detalhes, consulte a página 67.
- Quando quiser definir a saída de som do televisor ou som estéreo de uma fonte de 2 canais proveniente das 6 colunas, seleccione o campo de som “Dolby Pro Logic”, “Dolby Pro Logic II MOVIE” ou “Dolby Pro Logic II MUSIC”(página 65).
- Quando seleccionar o campo de som “NIGHT”(página 65), o som é emitido apenas pelas colunas da frente.

## Passo 4: Ligação de outro componente

Pode desfrutar do som utilizando as colunas deste sistema ligando as tomadas AUDIO OUT de outro componente. Para a ligação de vídeo de outros componentes, ligue directamente ao televisor.

### Nota

- Se ligar um televisor às tomadas SAT no passo 3 (página 25), não pode ligar outros componentes ao sistema.

### Ligar o sistema ao outro componente

Emita o som de outro componente através do sistema.

Videogravador, receptor de satélite digital ou PlayStation 2, etc.

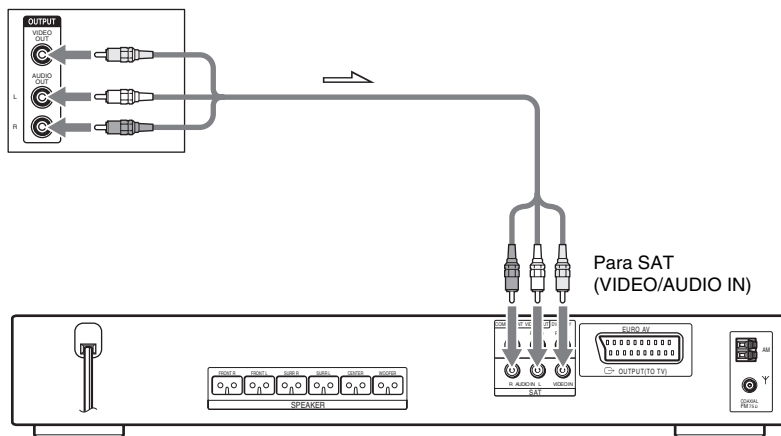

### Para ligar as tomadas VIDEO/AUDIO OUT de outros componentes nas tomadas SAT (VIDEO/AUDIO IN) deste sistema

Ligue o videogravador ou os outros componentes às tomadas SAT (VIDEO/AUDIO IN) utilizando o cabo de vídeo/áudio (não fornecido). Quando fizer uma ligação, faça corresponder os códigos de cores das mangas com as cores das respectivas tomadas nos componentes.

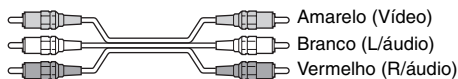

### Ouvir a fonte de áudio portátil através do sistema

Ligue as tomadas de saída de áudio da fonte de áudio portátil à tomada AUDIO IN do painel frontal do sistema com o cabo mini-tomada de estéreo (não fornecido).



### Nota

- Faça as ligações com firmeza para evitar ruído e interferências.

**Sugestão**

- Quando ligar outro componente ao sistema, pode desfrutar o outro componente carregando em FUNCTION (página 78).

## Passo 5: Ligação do cabo de alimentação CA

Antes de ligar o cabo de alimentação CA deste sistema a uma tomada de parede, ligue as colunas ao sistema (página 16).

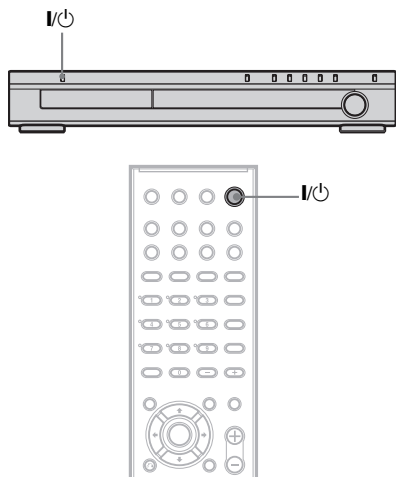

### Para ligar o sistema

Carregue em I/⏻.

### Para desligar o sistema

Carregue em I/⏻. O sistema entra em modo de espera.

Durante a reprodução de um disco, não desligue o sistema carregando em I/⏻. Se o fizer pode cancelar as definições dos menus. Ao desligar o sistema, carregue antes de mais em ■ para parar a reprodução e carregue depois em I/⏻.

## Passo 6: Encerramento da demonstração

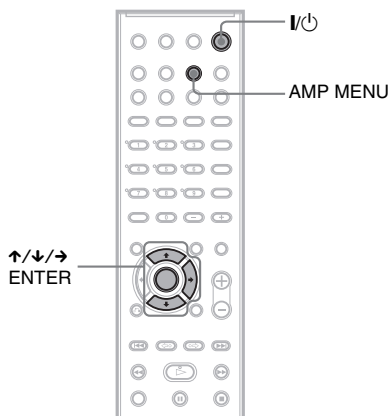

Depois de ligar o cabo de alimentação CA, aparece a demonstração no visor do painel frontal. Quando carregar em I/⏻ no telecomando, a demonstração desliga-se.

### Nota

- Quando carregar em I/⏻ no sistema, a demonstração não se desliga.
- Quando definir o modo de demonstração no menu AMP para activado, a demonstração não se desliga, mesmo se carregar em I/⏻ no telecomando. Para desligar a demonstração, defina o modo de demonstração para desactivado e carregue em I/⏻ no telecomando.

## Definir o modo de demonstração para activado/desactivado

- 1 Carregue em AMP MENU.
- 2 Carregue repetidamente em ↑/↓ até “DEMO” aparecer no visor do painel frontal e carregue em ENTER ou →.
- 3 Carregue em ↑/↓ para seleccionar a definição.
  - DEMO OFF: define o modo de demonstração como desactivado.

- DEMO ON: define o modo de demonstração como activado.

#### 4 Carregue em ENTER ou AMP MENU. O menu AMP desliga-se.

## Passo 7: Realização da configuração rápida

Execute os passos seguintes para efectuar o número mínimo de ajustes básicos para utilizar o sistema.

Para saltar um ajuste, carregue em ►►. Para voltar ao ajuste anterior, carregue em ◀◀.

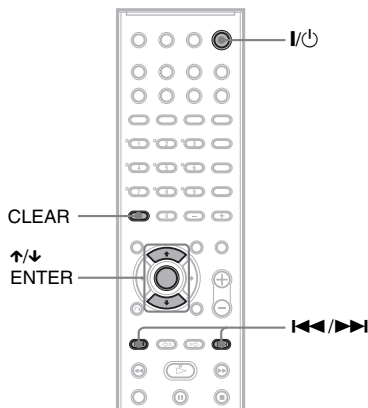

### 1 Ligue o televisor.

### 2 Carregue em I/O.

#### Nota

- Desligue os auscultadores quando efectuar a configuração rápida. Não é possível efectuar os passos a seguir ao 10 com os auscultadores ligados.
- Certifique-se de que a função está definida para “DVD”.

### 3 Regule o selector de entrada do televisor para que o sinal do sistema apareça no ecrã do televisor.

[Press [ENTER] to run QUICK SETUP.]  
aparece na parte inferior do ecrã. Se esta mensagem não aparecer, visualize a configuração rápida e execute de novo (página 34).

#### Nota

- Quando carrega em CLEAR na mensagem, a mensagem desaparece. Quando precisar de executar a configuração rápida, consulte “Para visualizar a configuração rápida” (página 34).



#### 4 Carregue em ENTER sem colocar um disco.

Aparece o ecrã de configuração para seleccionar o idioma utilizado para visualização.

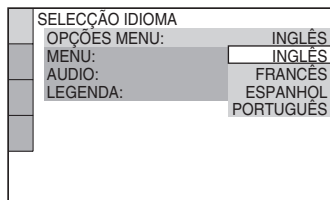

#### 5 Carregue em ↑/↓ para seleccionar um idioma.

O sistema mostra o menu e as legendas do idioma seleccionado.

##### Nota

- O idioma que pode ser seleccionado varia consoante a área.

#### 6 Carregue em ENTER.

Aparece o ecrã de configuração para seleccionar a relação de exibição do televisor a ser ligado.

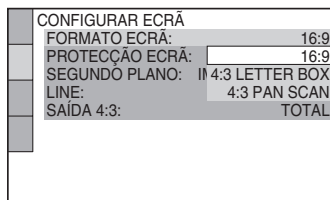

#### 7 Carregue em ↑/↓ para seleccionar a definição que corresponde ao tipo de televisor.

■ Se tiver um televisor 4:3 standard [4:3 LETTER BOX] ou [4:3 PAN SCAN] (página 85)

■ Se tiver um televisor 16:9 ou um televisor 4:3 standard TV com o modo 16:9 [16:9] (página 85)

#### 8 Carregue em ENTER.

Aparece o ecrã de configuração para seleccionar o método de saída de sinais de

vídeo da tomada EURO AV → OUTPUT (TO TV) no painel traseiro do sistema.

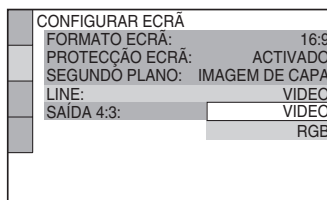

#### 9 Carregue em ↑/↓ para seleccionar o método de saída de sinais de vídeo.

- [VIDEO]: emite sinais de vídeo.
- [RGB]: emite sinais RGB.

##### Nota

- Se o seu televisor não aceitar sinais RGB, nenhuma imagem aparece no ecrã, mesmo se seleccionar [RGB]. Consulte o manual de instruções fornecido com o televisor.

#### 10 Carregue em ENTER.

Aparece o ecrã de configuração para seleccionar a distância da coluna.

#### 11 Carregue em ↑/↓ para seleccionar a distância da coluna frontal em relação à posição de audição e carregue em ENTER.

Podem definir uma distância entre 1,0 a 7,0 metros.

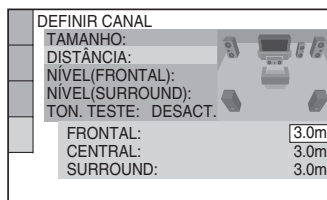

#### 12 Carregue em ↑/↓ para seleccionar a distância da coluna central em relação à posição de audição e carregue em ENTER.

Podem definir uma distância entre 0,0 a 7,0 metros.

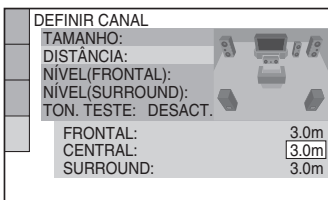

**Nota**

- O intervalo de programação muda dependendo da programação da coluna frontal.

### 13 Carregue em $\uparrow/\downarrow$ para seleccionar a distância da coluna surround em relação à posição de audição e carregue em ENTER.

Pode definir uma distância entre 0,0 a 7,0 metros.

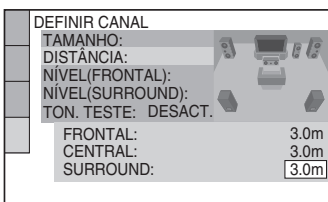

**Nota**

- O intervalo de programação muda dependendo da programação da coluna frontal.

### 14 Carregue em ENTER.

A configuração rápida terminou. Todas as operações de ligação e configuração ficam concluídas.

### Para sair da Configuração rápida

Carregue em  $\text{☺}$  DISPLAY em qualquer Passo.

**Nota**

- Se pretender alterar cada definição, consulte “Utilizar o ecrã de configuração” (página 83).

### Para visualizar a configuração rápida

#### 1 Carregue em $\text{☺}$ DISPLAY com o sistema no modo de paragem.

O menu de controlo aparece no visor.

#### 2 Carregue em $\uparrow/\downarrow$ para seleccionar $\text{⏸}$ [CONFIGURAR] e carregue em ENTER.

Aparecem as opções para [CONFIGURAR].

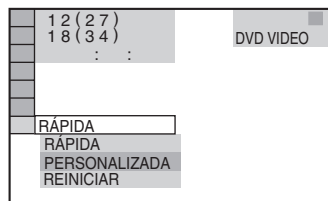

### 3 Carregue em $\uparrow/\downarrow$ para seleccionar [RÁPIDA] e carregue em ENTER.

Aparece o ecrã da configuração rápida.

## Instalação das colunas

### Posicionamento das colunas

Para obter um som surround da melhor qualidade possível, é preciso que todas as colunas, à exceção do subwoofer, estejam à mesma distância da posição de audição (A). No entanto, este sistema permite-lhe colocar a coluna central até 1,6 metros mais perto (B) e as colunas surround até 5,0 metros mais perto (C) da posição de audição.

As colunas frontais podem ser colocadas entre 1,0 a 7,0 metros (A) da posição de audição.

Coloque as colunas como indicado em baixo.

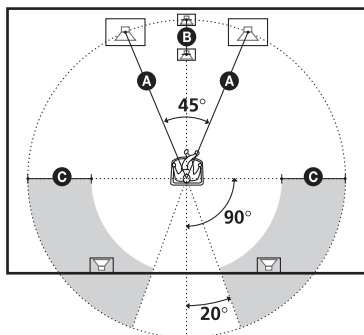

#### Nota

- Não coloque as colunas central e surround mais afastadas da posição de audição do que as colunas frontais.

### Se reparar numa irregularidade na cor num televisor da vizinhança

As colunas frontais e centrais e o subwoofer possuem protecção anti-magnética para permitir que sejam instalados junto a um televisor. No entanto, as irregularidades na cor podem ocorrer em determinados tipos de televisor. Como as colunas surround não possuem protecção anti-magnética, recomendamos que coloque estas colunas ligeiramente mais afastadas do televisor.

### Se notar irregularidades na cor...

Desligue o televisor imediatamente e volte a ligá-lo passados 15 a 30 minutos.

### Se continuar a notar irregularidades na cor...

Coloque a coluna mais afastada do televisor.

### Se ocorrerem vibrações

Reposicione as colunas ou reduza o volume no sistema.

## Ouvir discos

# Ouvir discos

DVD-V DVD-RW VIDEO CD Super Audio CD C D

DATA-CD DATA DVD

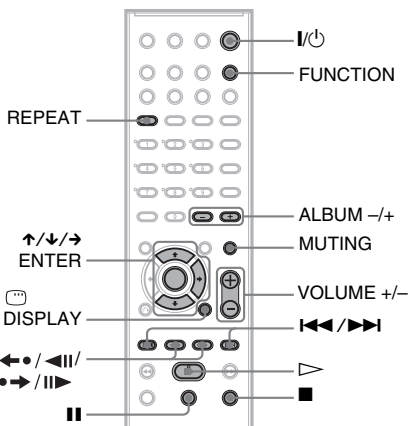
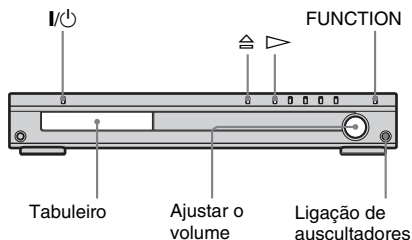

Dependendo do DVD VIDEO ou do VIDEO CD, algumas operações podem ser diferentes ou ter restrições.

Consulte o manual de instruções fornecido com o disco.

### 1 Ligue a televisão.

### 2 Regule o selector de entrada do televisor para o sistema.

### 3 Carregue em I/⏻.

O sistema liga-se.

A menos que o sistema esteja programado para “DVD”, carregue em FUNCTION para seleccionar “DVD”.

### 4 Carregue em ⏻.

### 5 Introduza um disco.

Coloque um disco no tabuleiro e, de seguida, carregue em ⏻.

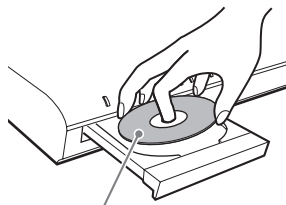

Quando reproduzir um disco de 8 cm, coloque-o no círculo interior do tabuleiro. Verifique se o disco não fica inclinado no círculo interior do tabuleiro.

#### Nota

- Não force o fecho do tabuleiro com o dedo, pois pode provocar uma avaria.
- Não coloque mais do que dois discos no tabuleiro.

### 6 Carregue em ▷.

O sistema começa a reproduzir (reprodução contínua).

Ajuste o volume no sistema.

#### Sugestão

- É possível que apareça um menu no ecrã da televisão; tudo depende do disco. Pode reproduzir o disco interactivamente seguindo as instruções no menu. (DVD: página 41), (VIDEO CD: página 44).

## Para poupar energia no modo de espera

Carregue em I/⏻ enquanto o sistema se liga. Para cancelar o modo de espera, carregue em I/⏻.

## Operações adicionais

Para	Carregue em
Parar	■
Pausa	
Retomar a reprodução depois de uma pausa	ou ▷
Ir para a secção, faixa ou cena seguinte	▶▶ (excepto para JPEG)
Voltar a secção, faixa ou cena anterior	◀◀ (excepto para JPEG)

Para	Carregue em
Cortar o som	MUTING. Para cancelar o emudecimento do som, carregue novamente neste botão ou em VOLUME + para ajustar o volume de som.
Parar a reprodução e retirar o disco	⏏
Repetição da cena anterior*1	◀• / ◀◀ (repetição instantânea) durante a reprodução.
Fazer um avanço rápido breve da cena actual*2	•➡ / ▶▶ (avanço instantâneo) durante a reprodução.
Ir para o álbum seguinte ou anterior*3	ALBUM + ou - durante a reprodução.

\*1 Apenas DVD VIDEOS/DVD-RWs/DVD-Rs. O botão pode ser utilizado, excepto para ficheiros de vídeo DivX.

\*2 Apenas DVD VIDEOS/DVD-RWs/DVD-Rs/DVD+RWs. O botão pode ser utilizado, excepto para ficheiros de vídeo DivX.

\*3 Apenas DATA CDs/DATA DVDs.

#### Nota

• Se não existir um disco no sistema, aparece “NO DISC” no visor do painel frontal.

#### Sugestão

- A função de repetição instantânea é útil quando pretender rever uma cena ou diálogo que perdeu.
- A função de avanço instantâneo é útil quando pretender passar uma cena que não quer ver.
- Pode não conseguir utilizar as funções de repetição instantânea ou avanço instantâneo em algumas cenas.

## Retomar a reprodução a partir do ponto onde parou o disco (retomar reprodução)

Quando pára o disco, o sistema memoriza o ponto onde carregou em ■ e aparece a indicação “RESUME” no visor do painel frontal. Desde que não retire o disco, a função retomar a reprodução funciona, mesmo que o aparelho entre no modo de espera, se carregou em I/⏏.

## 1 Durante a reprodução do disco, carregue em ■ para parar a reprodução.

A indicação “RESUME” aparece no visor do painel frontal e pode recomençar a reprodução do disco a partir do ponto onde parou.

Se a indicação “RESUME” não aparecer, a função retomar a reprodução não está disponível.

## 2 Carregue em ▷.

O sistema inicia a reprodução a partir do ponto onde parou o disco, no passo 1.

#### Nota

- Se [RETOMAR MULTI-DISCO] em [CONFIGURAÇÃO PERSONALIZADA] estiver definido como [DESACT.] (página 87), o ponto de reinício desaparece quando mudar a função carregando em FUNCTION.
- O ponto onde parou a reprodução pode desaparecer quando:
  - mudar de modo de reprodução.
  - alterar a programação no ecrã de configuração.
  - mudar a função carregando em FUNCTION.
  - ligar o cabo de alimentação CA.
- No caso dos DVD-RWs em modo VR, dos CDs, Super Audio CDs, DATA CDs e DATA DVDs, o sistema memoriza o ponto em que a reprodução do disco actual é retomada. O ponto de reinício desaparece quando:
  - ejecta o disco.
  - o sistema entra em modo de espera (apenas DATA CD/DATA DVD).
- A função retomar reprodução não funciona durante a reprodução de programa e a reprodução aleatória.
- Esta função pode não funcionar em alguns discos.
- O sistema pode não retomar a reprodução a partir exactamente do mesmo ponto, dependendo do ponto onde parou o disco.

#### Sugestão

- Para reproduzir o disco desde o início, carregue duas vezes em ■ e depois em ▷.

## Ouvir um disco que tenha sido reproduzido antes com a função retomar reprodução (Retomar multi-disco)

### (Apenas DVD VIDEO, VIDEO CD)

Este sistema memoriza o ponto em que o disco foi parado até 40 discos e retoma a reprodução da próxima vez que colocar o mesmo disco. Se memorizar um ponto de retomar reprodução para o 41º disco, o ponto de retomar reprodução do primeiro disco é apagado.

Para activar esta função, defina [RETOMAR MULTI-DISCO] em [CONFIGURAÇÃO PERSONALIZADA] para [ACTIVADO]. Para saber mais pormenores, consulte “[RETOMAR MULTI-DISCO] (apenas DVD VIDEO/VIDEO CD)” (página 87).

#### Nota

- Se [RETOMAR MULTI-DISCO] em [CONFIGURAÇÃO PERSONALIZADA] estiver definido como [ACTIVADO] (página 87) e reproduzir um disco gravado, como um DVD-RW, o sistema pode reproduzir outros discos gravados a partir do mesmo ponto de reinício. Para reproduzir desde o início, carregue duas vezes em **■** e depois em **▷**.

## Criar o seu próprio programa (Reprodução de programas) (Apenas VIDEO CD, Super Audio CD, CD)

Podem reproduzir o conteúdo de um disco pela ordem que quiser, organizando as faixas do disco para criar o seu próprio programa. Só pode programar 99 faixas.

### 1 Carregue em **☺** DISPLAY.

O menu de controlo aparece no visor.

### 2 Carregue em **↑/↓** para seleccionar **PROGRAMADA** e depois carregue em ENTER.

Aparecem as opções para [PROGRAMADA].

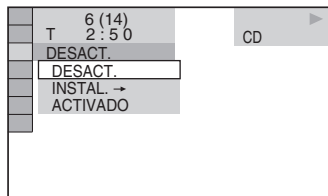

### 3 Carregue em **↑/↓** para seleccionar [INSTAL. →] e depois carregue em ENTER.

Aparece [FAIXA] quando reproduz um VIDEO CD, Super Audio CD ou CD.

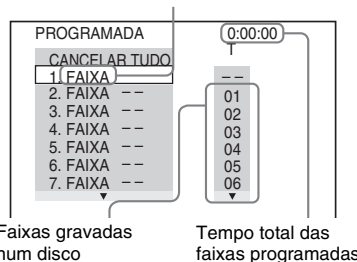

### 4 Carregue em **→**.

O cursor move-se para a linha de faixa [T] (neste caso, [01]).

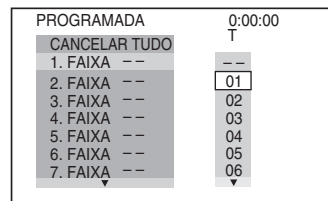

### 5 Selecciona a faixa que quer programar.

Por exemplo, seleccione a faixa [02].

Carregue em **↑/↓** para seleccionar [02] em [T] e depois carregue em ENTER. O número da faixa pode aparecer com 3 dígitos num Super Audio CD.

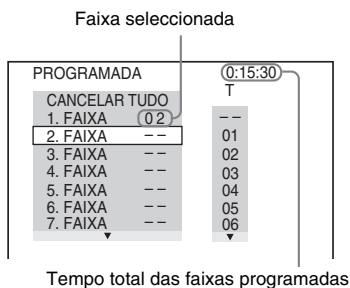

## 6 Para programar outras faixas, repita os passos 4 a 5.

As faixas programadas aparecem pela ordem seleccionada.

## 7 Carregue em ▷ para iniciar a reprodução de programas.

A reprodução de programas começa.

Quando o programa terminar, pode voltar a reproduzi-lo carregando em ▷.

## Para voltar ao modo de reprodução normal

Carregue em CLEAR ou seleccione [DESACT.] no passo 2. Para reproduzir o mesmo programa de novo, seleccione [ACTIVADO] no passo 3 e carregue em ENTER.

## Para desactivar o menu de controlo

Carregue repetidamente em ☹ DISPLAY até desactivar o menu de controlo.

## Alterar ou cancelar um programa

- 1 Execute os passos 1 a 3 de “Criar o seu próprio programa (Reprodução de programas)”.
- 2 Seleccione o número de programa da faixa que pretende alterar ou cancelar utilizando ↑/↓. Se pretender eliminar a faixa do programa, carregue em CLEAR.
- 3 Execute o passo 5 para nova programação. Para cancelar um programa, seleccione [-] em [T] e depois carregue em ENTER.

## Cancelar todas as faixas pela ordem programada

- 1 Execute os passos 1 a 3 de “Criar o seu próprio programa (Reprodução de programas)”.
- 2 Carregue em ↑ e seleccione [CANCELAR TUDO].
- 3 Carregue em ENTER.

### Sugestão

- Pode executar a reprodução aleatória ou a reprodução repetitiva de faixas programadas. Durante a reprodução de programa, execute os passos da reprodução aleatória (página 39) ou da reprodução repetitiva (página 40).

### Nota

- Não pode utilizar esta função com VIDEO CDs e Super VCDs com reprodução PBC.

## Reprodução em ordem aleatória (Shuffle Play) (Apenas VIDEO CD, Super Audio CD, CD)

Pode fazer com que o sistema alinhe as faixas por uma ordem “aleatória”. O resultado desta “mistura” vai originar uma ordem de reprodução diferente.

### 1 Carregue em ☹ DISPLAY durante a reprodução.

O menu de controlo aparece no visor.

### 2 Carregue em ↑/↓ para seleccionar [ALEATÓRIA] e depois carregue em ENTER.

Aparecem as opções para [ALEATÓRIA].

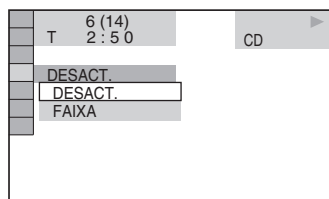

### 3 Carregue em ↑/↓ para seleccionar a opção a misturar.

### ■ Quando reproduzir um VIDEO CD, Super Audio CD ou CD

- [FAIXA]: alinha as faixas do disco de forma aleatória.

### ■ Quando reprodução de programa está activada

- [ACTIVADO]: mistura faixas seleccionadas na reprodução de programa.

## 4 Carregue em ENTER.

A reprodução aleatória começa.

## Para voltar ao modo de reprodução normal

Carregue em CLEAR ou seleccione [DESACT.] no passo 2.

## Para desactivar o menu de controlo

Carregue repetidamente em  DISPLAY até desactivar o menu de controlo.

### Sugestão

- Pode programar a reprodução aleatória com o sistema parado. Depois de seleccionar a opção [ALEATÓRIA], carregue em . A reprodução aleatória começa.

### Nota

- Não pode utilizar esta função com VIDEO CDs e Super VCDs com reprodução PBC.

## Repetir a reprodução (Reprodução repetitiva)

Pode reproduzir todos os títulos, faixas ou álbuns de um disco ou apenas um título, secção, faixa ou álbum várias vezes.

Pode utilizar uma combinação de modos de reprodução aleatória e de programa.

### 1 Carregue em DISPLAY durante a reprodução.

O menu de controlo aparece no visor.

### 2 Carregue em para seleccionar [REPETIÇÃO] e depois carregue em ENTER.

Aparecem as opções de [REPETIÇÃO].

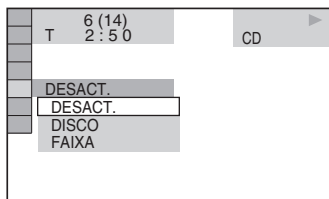

### 3 Carregue em para seleccionar a opção que quer repetir.

A programação predefinida aparece sublinhada.

### ■ Quando reproduzir um DVD VIDEO ou DVD-RW

- [DESACT.]: não repete a reprodução.
- [DISCO]: repete todos os títulos do disco.
- [TÍTULO]: repete o título actual de um disco.
- [SECÇÃO]: repete o secção actual.

### ■ Quando reproduzir um VIDEO CD, Super Audio CD ou CD

- [DESACT.]: não repete a reprodução.
- [DISCO]: repete todas as faixas do disco.
- [FAIXA]: repete a faixa actual.

### ■ Quando reproduzir um DATA CD ou DATA DVD

- [DESACT.]: não repete a reprodução.
- [DISCO]: repete todos os álbuns do disco.
- [ÁLBUM]: repete o álbum actual.
- [FAIXA] (apenas faixas de som de MP3): repete a faixa actual.
- [FICHEIRO] (apenas ficheiros de vídeo DivX): repete o ficheiro actual.

### 4 Carregue em ENTER.

O item é seleccionado.

Para voltar à reprodução normal, carregue em CLEAR, ou seleccione [DESACT.] no passo 2.

## Para desactivar o menu de controlo

Carregue repetidamente em  DISPLAY até desactivar o menu de controlo.

### Sugestão

- Pode programar a Reprodução repetitiva com o sistema parado. Depois de seleccionar a opção



[REPETIÇÃO], carregue em ▷. A reprodução repetitiva começa.

- Pode ver rapidamente o estado da opção [REPETIÇÃO] carregando em REPEAT. Sempre que carregar em REPEAT, a opção [REPETIÇÃO] muda.

**Nota**

- Não pode utilizar esta função com VIDEO CDs e Super VCDs com reprodução PBC.
- Se reproduzir um DATA CD que contenha faixas de som MP3 e ficheiros de imagem JPEG e os respectivos tempos de reprodução não corresponderem, o som fica desfasado da imagem.
- Quando [MODO (MP3, JPEG)] é definido como [IMAGEM (JPEG)] (página 49), não pode seleccionar [FAIXA].

## Utilizar o menu do DVD

**DVD-V**

Um DVD está dividido em várias secções, que constituem uma imagem ou trecho musical. Estas secções chamam-se “títulos”. Se reproduzir um DVD com vários títulos, pode seleccionar o título que quer utilizar utilizando o botão TOP MENU.

Quando reproduzir um DVD que lhe permita seleccionar opções, como o idioma das legendas e do som, seleccione essas opções utilizando MENU.

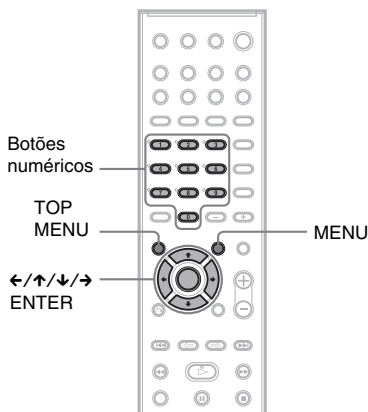

- 1 Carregue em TOP MENU ou MENU.**  
O menu do disco aparece no ecrã do televisor.  
O conteúdo do menu varia de disco para disco.
- 2 Carregue em ←/↑/↓/→ ou nos botões numéricos para seleccionar a opção que quer reproduzir ou alterar.**
- 3 Carregue em ENTER.**

## 4 Carregue em ENTER.

# Seleccionar [ORIGINAL] ou [PLAY LIST] num DVD-RW

### DVD-RW

Alguns DVD-RWs em modo VR (gravação de vídeo) possuem dois tipos de títulos para reprodução: títulos gravados originalmente ([ORIGINAL]) e títulos que podem ser criados em gravadores de DVD para edição ([PLAY LIST]). Pode seleccionar o tipo de título a reproduzir.

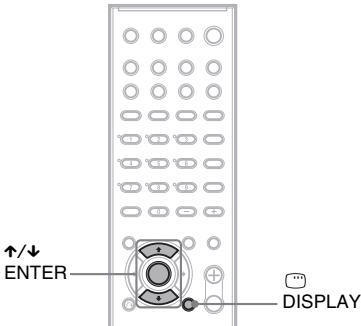

### 1 Carregue em DISPLAY com o sistema no modo de paragem.

O menu de controlo aparece no visor.

### 2 Carregue em para seleccionar [ORIGINAL/PLAY LIST] e depois carregue em ENTER.

Aparecem as opções para [ORIGINAL/PLAY LIST].

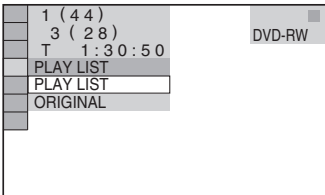

### 3 Carregue em para seleccionar uma definição.

- [PLAY LIST]: reproduz os títulos criados em [ORIGINAL] para edição.
- [ORIGINAL]: reproduz os títulos gravados originalmente.

## Seleção de uma área de reprodução para um Super Audio CD

Super Audio CD

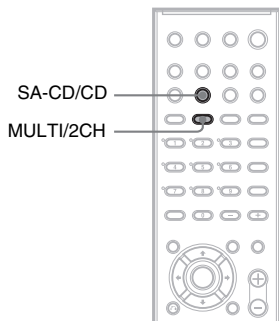

### Seleção de uma área de reprodução num Super Audio CD 2 canais + Multi-canal

Alguns Super Audio CDs são compostos por uma área de reprodução de dois canais e por uma de reprodução multi-canal. Pode seleccionar a área de reprodução que pretende ouvir.

- 1 Carregue em MULTI/2CH com o sistema está no modo de paragem.**

Aparece o ecrã seguinte.

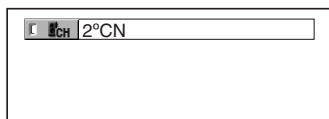

- 2 Carregue várias vezes em MULTI/2CH para seleccionar a opção.**

- [MULTI]: reproduz uma área de reprodução multi-canal.
- [2°CN]: reproduz uma área de reprodução de 2 canais.

“MULTI” acende-se no visor do painel frontal quando reproduzir uma área de reprodução multi-canal.

#### Nota

- Não é possível alterar uma área de reprodução durante a reprodução.

### Seleção de uma camada de reprodução quando reproduzir um Super Audio CD híbrido

Alguns Super Audio CDs são compostos por uma camada de HD e por uma camada de CD. Pode seleccionar a área de reprodução que pretende ouvir.

- Carregue em SA-CD/CD com o sistema no modo de paragem.**

Sempre que carregar neste botão, selecciona-se alternadamente uma camada HD ou uma camada CD. Quando reproduzir um camada CD, “CD” acende-se no visor do painel frontal.

#### Nota

- Para mais detalhes sobre Super Audio CD, consulte a página 8.
- Cada função do modo de reprodução funciona apenas na camada ou área de reprodução seleccionada.
- Não é possível alterar uma camada de reprodução durante a reprodução.
- Quando seleccionar uma camada CD, não pode alterar uma área de reprodução carregando em MULTI/2CH.

# Reprodução de VIDEO CDs com funções PBC (versão 2.0)

## (Reprodução PBC)

### VIDEO CD

Com as funções PBC (Controlo da reprodução) pode ter acesso a operações interactivas, funções de procura e outras operações semelhantes.

A reprodução PBC permite-lhe reproduzir interactivamente VIDEO CDs, seguindo o menu no ecrã do televisor.

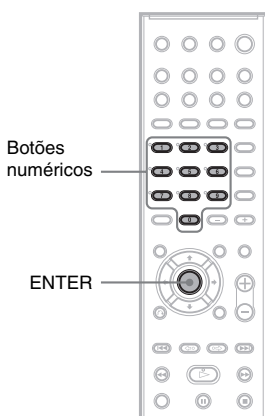

### 1 Inicie a reprodução de um VIDEO CD com funções PBC.

O menu de selecção aparece no visor.

### 2 Seleccione o número do item que deseja através dos botões numéricos.

### 3 Carregue em ENTER.

### 4 Siga as instruções do menu para executar operações interactivas.

Consulte as instruções fornecidas com o disco, porque o procedimento de funcionamento pode variar dependendo do VIDEO CD.

## Para voltar ao menu

Carregue em RETURN.

### Nota

- Dependendo do VIDEO CD, o menu não aparece no passo 1.
- Dependendo do VIDEO CD, [Prima ENTER] no passo 3 pode aparecer como [Prima SELECT] nas instruções que acompanham o disco. Neste caso, carregue em .

### Sugestão

- Para reproduzir sem utilizar PBC, carregue em / ou nos botões numéricos, enquanto o sistema está parado, para seleccionar uma faixa e depois carregue em ou em ENTER.

A indicação [Reprodução sem PBC] aparece no ecrã do televisor e o sistema inicia a reprodução contínua. Não é possível reproduzir imagens fixas como, por exemplo, um menu. Para retomar a reprodução PBC, carregue duas vezes em e em .

## Acerca de faixas de som MP3 e ficheiros de imagem JPEG

### DATA-CD

### O que significa MP3/JPEG?

MP3 é a tecnologia de compressão de som que satisfaz os regulamentos ISO/MPEG. JPEG é a tecnologia de compressão de imagem.

### Discos que o sistema pode reproduzir

Pode reproduzir discos DATA CD (CD-ROM/CD-R/CD-RW) gravados nos formatos MP3 (MPEG1 Audio Layer 3) e JPEG. No entanto, para que o leitor reconheça as faixas (ou os ficheiros), os discos têm de ser gravados de acordo com a norma ISO 9660 Nível 1, Nível 2 ou com o formato Joliet. Também pode reproduzir discos gravados em Multi Session (Multi-sessão).

Consulte as instruções das unidades de CD-R/CD-RW e do software de gravação (não fornecido) para obter informações sobre o formato de gravação.

### Acerca dos discos multi-sessão

Se as faixas de som MP3 ou os ficheiros de imagem JPEG forem gravados na primeira sessão, o sistema reproduz também essas faixas de som MP3 ou ficheiros de imagem JPEG em outras sessões. Se houver faixas de som e imagens no formato de CD de áudio ou CD de vídeo gravadas na primeira sessão, só será reproduzida a primeira sessão.

### Nota

- O leitor pode não conseguir reproduzir alguns discos DATA CD criados no formato Packet Write. Neste caso, não pode ver as imagens JPEG gravadas.

## Faixas de som MP3 ou ficheiros de imagem JPEG que o sistema pode reproduzir

O sistema pode reproduzir faixas de som MP3 ou ficheiros de imagem JPEG:

- que tenham a extensão “.MP3” (faixa de som MP3) ou “.JPG”/“.JPEG” (ficheiro de imagem JPEG)
- que estejam de acordo com o formato de ficheiros de imagem DCF\*
- \* “Design rule for Camera File system”: Normas de imagem para câmaras digitais estabelecidas pela JEITA (Japan Electronics and Information Technology Industries Association).

### Nota

- O sistema reproduz todos os dados com as extensões “.MP3”, “.JPG” ou “.JPEG”, mesmo que não estejam no formato MP3 ou JPEG. A reprodução destes dados pode emitir um som agudo que pode danificar o sistema de colunas.
- O sistema não pode reproduzir faixas de som no formato MP3PRO.

## Ordem de reprodução de faixas de som MP3 ou ficheiros de imagem JPEG

A ordem de reprodução de faixas de som MP3 ou ficheiros de imagem JPEG gravados num DATA CD é a seguinte:

## ■ Estrutura do conteúdo do disco

Árvore 1    Árvore 2    Árvore 3    Árvore 4    Árvore 5

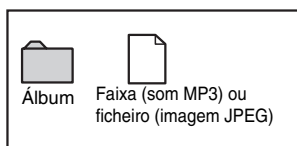
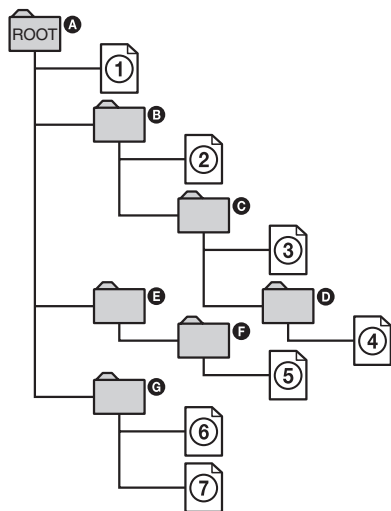

Se colocar um DATA CD e carregar em  $\triangleright$ , as faixas (ou ficheiros) numeradas são reproduzidas sequencialmente, da ① até à ⑦. Todos os sub-álbuns/faixas (ou ficheiros) contidos num álbum que esteja seleccionado têm prioridade sobre o álbum seguinte da mesma árvore. (Exemplo: ③ contém ④ portanto a ④ é reproduzida antes da ⑤.)

Se carregar em MENU e aparecer a lista dos nomes dos álbuns (página 47), esses nomes aparecem pela seguinte ordem:

**A** → **B** → **C** → **D** → **F** → **G**. Os álbuns que não contêm faixas (ou ficheiros) (como o álbum **E**) não aparecem na lista.

### ■ Sugestão

- Se adicionar números (01, 02, 03, etc.) depois dos nomes de ficheiros/faixas, os ficheiros/faixas são reproduzidos por essa ordem quando os guardar num disco.
- Como a reprodução de um disco com muitas árvores pode levar mais tempo a começar, recomenda-se que crie álbuns com um máximo de duas árvores.

### ■ Nota

- Dependendo do software que utilizar para criar o DATA CD, a ordem de reprodução pode ser diferente da indicada na ilustração.
- A ordem de reprodução acima pode não se aplicar se houver mais do que 200 álbuns e 300 ficheiros em cada álbum.
- O sistema reconhece até 200 álbuns (conta apenas álbuns, incluindo os que não contêm faixas de som MP3 nem ficheiros de imagem JPEG). O sistema não reproduz nenhum álbum depois dos 200.
- O sistema poderá demorar mais tempo a reproduzir ao passar para o álbum seguinte ou saltar para outro álbum.
- Alguns tipos de ficheiros JPEG não podem ser reproduzidos.

# Reprodução de DATA CDs com faixas de som MP3 e ficheiros de imagem JPEG



## DATA-CD

Pode reproduzir neste sistema faixas de som MP3 e ficheiros de imagem JPEG em discos gravados em DATA CD (CD-ROM/CD-R/CD-RW).

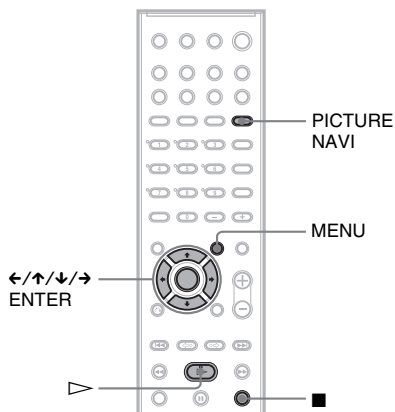

## Sugestão

- Pode ver as informações do disco durante a reprodução de faixas de som MP3 e de ficheiros de imagem JPEG (página 59).
- Pode seleccionar reprodução repetitiva ao reproduzir faixas de som MP3 e ficheiros de imagem JPEG (página 40) e [AUDIO] ao reproduzir uma faixa de som MP3 (página 63).

## Seleção de um álbum

### 1 Colocar um DATA CD.

Aparece uma lista de álbuns gravados no DATA CD. Durante a reprodução de um álbum, o título respectivo aparece esbatido. Pode ligar e desligar a lista de álbuns carregando em MENU.

### 2 Carregue em ↑/↓ para seleccionar o álbum que pretende e carregue em ▷.

O sistema começa a reproduzir o álbum seleccionado.

### Para parar a reprodução

Carregue em ■.

### Para reproduzir a faixa de som MP3 seguinte ou anterior

Carregue em ◀◀/▶▶. Repare que pode seleccionar o álbum seguinte carregando continuamente em ▶▶ depois da última faixa no primeiro álbum, mas não pode voltar ao álbum anterior carregando em ◀◀. Para voltar ao álbum anterior, seleccione o álbum a partir da lista de álbuns.

### Para reproduzir o ficheiro de imagens JPEG seguinte ou anterior

Carregue em ◀/→ quando não aparece o menu de controlo. Note que pode seleccionar o álbum seguinte carregando continuamente em → depois da última imagem no primeiro álbum, mas não pode voltar ao álbum anterior carregando em ◀. Para voltar ao álbum anterior, seleccione o álbum a partir da lista de álbuns.

### Para desligar o visor

Carregue em MENU.

## Seleccionar uma faixa de som MP3

### 1 Colocar um DATA CD.

Aparecem os álbuns gravados no DATA CD. Durante a reprodução de um álbum, o título respectivo aparece esbatido.

## 2 Carregue em $\uparrow/\downarrow$ para seleccionar um álbum e depois carregue em ENTER.

Aparece a lista de faixas existentes no álbum.

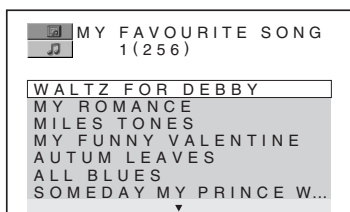

## 3 Carregue em $\uparrow/\downarrow$ para seleccionar uma faixa e depois carregue em ENTER.

Começa a reprodução da faixa seleccionada. Pode desactivar a lista de faixas carregando em MENU. Ao carregar novamente em MENU aparece a lista de álbuns.

### Para parar a reprodução

Carregue em ■.

### Para reproduzir a faixa de som MP3 seguinte ou anterior

Carregue em  $\lll/\ggg$ . Repare que pode seleccionar o álbum seguinte carregando continuamente em  $\ggg$  depois da última faixa no primeiro álbum, mas não pode voltar ao álbum anterior carregando em  $\lll$ . Para voltar ao álbum anterior, seleccione o álbum a partir da lista de álbuns.

### Para voltar ao ecrã de configuração anterior

Carregue em  $\curvearrowright$  RETURN.

### Para desligar o visor

Carregue em MENU.

---

## Seleccionar um ficheiro de imagem JPEG

### 1 Colocar um DATA CD.

Aparecem os álbuns gravados no DATA CD. Durante a reprodução de um álbum, o título respectivo aparece esbatido.

## 2 Carregue em $\uparrow/\downarrow$ para seleccionar um álbum e carregue em PICTURE NAVI.

As imagens dos ficheiros do álbum aparecem em 16 ecrãs secundários.



## 3 Carregue em $\leftarrow/\rightarrow/\uparrow/\downarrow$ para seleccionar a imagem que pretende ver e depois carregue em ENTER.

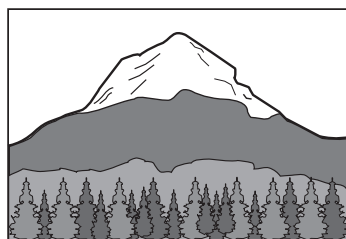

### Para reproduzir o ficheiro de imagens JPEG seguinte ou anterior

Carregue em  $\leftarrow/\rightarrow$  quando não aparece o menu de controlo. Note que pode seleccionar o álbum seguinte carregando continuamente em  $\rightarrow$  depois da última imagem no primeiro álbum, mas não pode voltar ao álbum anterior carregando em  $\leftarrow$ . Para voltar ao álbum anterior, seleccione o álbum a partir da lista de álbuns.

### Para rodar uma imagem JPEG

Quando é visualizado um ficheiro de imagem JPEG no ecrã, pode rodar a imagem 90 graus. Carregue em  $\uparrow/\downarrow$  ao ver uma imagem. Sempre que carregar em  $\uparrow$ , a imagem roda 90 graus no sentido contrário ao dos ponteiros do relógio. Exemplos de quando carrega uma vez em  $\uparrow$ :



Direcção de rotação

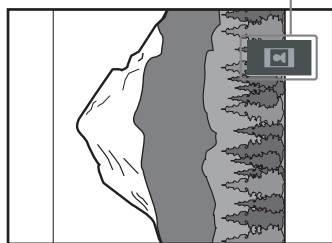

Carregue em CLEAR para voltar à vista normal.

**Nota**

- Não acontece nada quando carrega em ← durante a reprodução da primeira imagem do álbum.
- Se carregar em ←/→ para ir para a imagem seguinte ou anterior, a função “Rotating a JPEG image” é cancelada.
- A apresentação pára quando carrega em ↑/↓.

**Para parar a reprodução**

Carregue em ■.

**Sugestão**

- Aparece uma caixa de deslocamento do lado direito do ecrã. Para ver os ficheiros de imagem adicionais, seleccione a imagem na parte inferior e carregue em ↓. Para voltar à imagem anterior, seleccione a imagem na parte superior e carregue em ↑.
- Também pode alterar a duração da apresentação (página 50) e os efeitos (página 51) ao reproduzir um ficheiro de imagem JPEG.

# Reprodução de faixas de som e imagem como uma apresentação de diapositivos com som

**DATA-CD**

Podem reproduzir uma apresentação de diapositivos com som, começando por colocar os ficheiros MP3 e JPEG no mesmo álbum num DATA CD. Quando reproduzir o DATA CD, seleccione o modo [AUTO] conforme explicado a seguir.

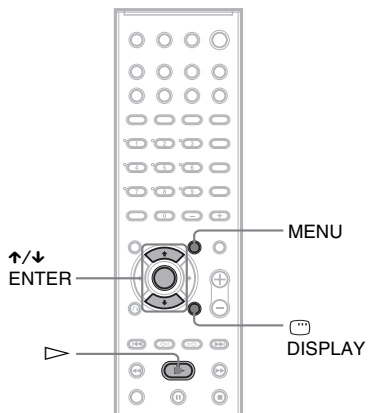

- 1 Colocar um DATA CD.**
- 2 Carregue em DISPLAY.**  
O menu de controlo aparece no visor.
- 3 Carregue em ↑/↓ para seleccionar [MODO (MP3, JPEG)] e carregue em ENTER.**

Aparecem as opções de [MODO (MP3, JPEG)].

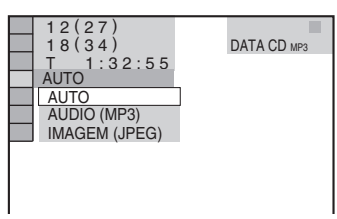

continua

#### 4 Carregue em $\uparrow/\downarrow$ para seleccionar uma programação e carregue em ENTER.

A programação predefinida aparece sublinhada.

- [AUTO]: reproduz ficheiros de imagem JPEG e ficheiros de som MP3 no mesmo álbum como uma apresentação de diapositivos.
- [AUDIO (MP3)]: reproduz apenas faixas de som MP3 continuamente.
- [IMAGEM (JPEG)]: reproduz apenas ficheiros de imagem JPEG como uma apresentação de diapositivos.

#### 5 Carregue em MENU.

Aparece a lista de álbuns gravados no DATA CD.

#### 6 Carregue em $\uparrow/\downarrow$ para seleccionar o álbum que pretende e carregue em $\triangleright$ .

O sistema começa a reproduzir o álbum seleccionado.

Pode ligar e desligar a lista de álbuns carregando em MENU repetidamente.

#### Sugestão

- Também pode alterar a duração (página 50) e os efeitos (página 51) da apresentação de diapositivos enquanto reproduz ficheiros de imagens JPEG.
- Se pretender reproduzir uma apresentação de diapositivos para a mesma faixa de som, programe a faixa para Repeat Play (página 40).
- Se seleccionar [AUTO], o sistema consegue reconhecer até 300 faixas MP3 e 300 ficheiros JPEG num único álbum. Se seleccionar [AUDIO (MP3)] ou [IMAGEM (JPEG)], o sistema consegue reconhecer até 600 faixas MP3 e 600 ficheiros JPEG num único álbum. É possível reconhecer um máximo de 200 álbuns independentemente do modo seleccionado.

#### Nota

- Não pode reproduzir ficheiros JPEG e faixas MP3 aos mesmo tempo se os mesmos não estiverem contidos no mesmo álbum.
- Se a duração de reprodução dos ficheiros de imagens JPEG for superior à faixa de som MP3, a apresentação de diapositivos continua sem som.
- Se a faixa de som MP3 for mais longa que a duração da reprodução dos ficheiros de imagens JPEG, a faixa de som continua sem apresentação de diapositivos.
- Se o DATA CD não tiver faixas de som MP3 nem ficheiros de imagem JPEG, aparecem no ecrã as

mensagens [Sem dados de áudio] e [Sem dados de imagem].

- Se programar [MODO (MP3, JPEG)] para [IMAGEM (JPEG)] num disco que contenha apenas faixas MP3 ou [AUDIO (MP3)] num disco que contenha apenas ficheiros JPEG, poderá não ser possível alterar a configuração [MODO (MP3, JPEG)].
- PICTURE NAVI não funciona quando a opção [AUDIO (MP3)] é seleccionada.
- Se reproduzir, simultaneamente, faixas MP3 e imagens JPEG com um grande volume de dados, pode haver saltos no som. Quando criar o ficheiro, programe o fluxo de bits de MP3 para 128kbps ou menos. Se os saltos no som não desaparecerem, reduza o tamanho do ficheiro JPEG.

### Especificação da duração da apresentação de diapositivos (só para JPEG)

Se reproduzir ficheiros de imagens JPEG utilizando a apresentação de diapositivos, pode especificar a duração com que os dispositivos aparecem no ecrã.

#### 1 Carregue duas vezes em $\text{DISP.}$ DISPLAY.

O menu de controlo para JPEG aparece no visor.

#### 2 Carregue em $\uparrow/\downarrow$ para seleccionar $\text{[INTERVALO]}$ e depois carregue em ENTER.

Aparecem as opções para [INTERVALO].

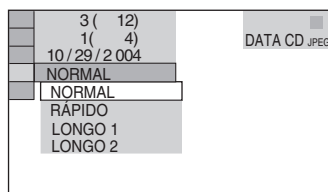

#### 3 Carregue em $\uparrow/\downarrow$ para seleccionar a definição pretendida.

A programação predefinida aparece sublinhada.

- [NORMAL]: define a duração para cerca de 6 a 9 segundos. (As imagens com quatro milhões de pixels ou mais irão aumentar a duração.)
- [RÁPIDO]: define a duração inferior a [NORMAL].

- [LONGO1]: define a duração superior a [NORMAL].
- [LONGO2]: define a duração superior a [LONGO1].

- [MODO3]: A imagem estende-se a partir do centro do ecrã.
- [MODO4]: As imagens passam aleatoriamente por todos os efeitos.
- [MODO5]: A imagem seguinte desliza sobre a imagem anterior.
- [DESACT.]: Desliga esta função.

#### 4 Carregue em ENTER.

Entra em vigor a programação seleccionada.

#### 4 Carregue em ENTER.

Entra em vigor a programação seleccionada.

##### Nota

- Alguns ficheiros JPEG podem demorar mais tempo a visualizar que outros, o que faz com que a duração pareça mais longa do que a que seleccionou. Especialmente os ficheiros progressivos JPEG ou os ficheiros JPEG com 3.000.000 pixels ou mais.

### Seleccionar um efeito para os ficheiros de imagens na apresentação de diapositivos (só para JPEG)

Quando reproduzir um ficheiro de imagens JPEG, pode seleccionar o efeito a ser utilizado quando visualizar a apresentação.

#### 1 Carregue duas vezes em DISPLAY.

O menu de controlo para JPEG aparece no visor.

#### 2 Carregue em para seleccionar

 [EFEITO] e depois carregue em ENTER.

Aparece as opções para [EFEITO].

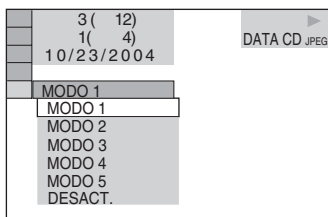

#### 3 Carregue em para seleccionar a definição pretendida.

A programação predefinida aparece sublinhada.

- [MODO1]: A imagem move-se para cima e para baixo.
- [MODO2]: A imagem estende-se a partir do lado esquerdo para o lado direito do ecrã.

# Desfrutar de vídeos DivX®

DATA-CD DATA DVD

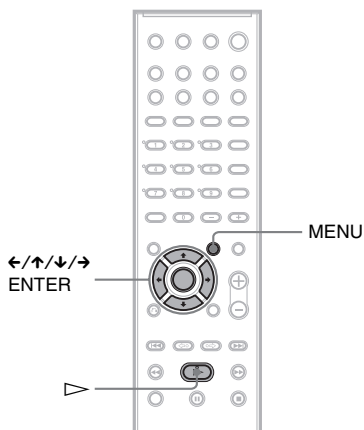

## Acerca dos ficheiros de vídeo DivX

O DivX® é uma tecnologia de compressão de ficheiros de vídeo desenvolvida pela DivXNetworks, Inc. Este equipamento é um produto certificado oficial DivX®.

Podem reproduzir DATA CDs e DATA DVDs que contêm ficheiros de vídeo DivX®.

## DATA CDs e DATA DVDs que o sistema pode reproduzir

A reprodução de DATA CDs (CD-ROMs/CD-Rs/CD-RWs) e DATA DVDs (DVD-Rs/DVD-RWs/DVD+Rs/DVD+RWs) neste sistema está sujeita a determinadas condições:

- Nos DATA CDs que contêm ficheiros de vídeo DivX para além de faixas de som MP3 ou ficheiros de imagem JPEG, o sistema reproduz apenas os ficheiros de vídeo DivX.
- Nos DATA DVDs, o sistema reproduz apenas ficheiros de vídeo DivX. Qualquer outro tipo de dados que não seja do formato de ficheiro de vídeo DivX, como faixas de som MP3 ou ficheiros de imagem JPEG, não é reproduzido.

No entanto, este sistema reproduz apenas DATA CDs cujo formato lógico seja ISO 9660 Nível 1/ Nível 2 ou Joliet e DATA DVDs do formato Universal Disk Format (UDF).

Podem também reproduzir DATA CDs gravados em multi-sessão (página 45), apesar de os DATA DVDs gravados em multi-sessão não poderem ser reproduzidos.

Consulte as instruções das unidades de discos e do software de gravação (não fornecido) para obter informações sobre o formato de gravação.

## Acerca da ordem de reprodução dos dados de DATA CDs ou DATA DVDs

Consulte “Ordem de reprodução de faixas de som MP3 ou ficheiros de imagem JPEG” (página 45). Tenha em atenção que a ordem de reprodução pode não ser aplicável, dependendo do software utilizado na criação do ficheiro de vídeo DivX ou se houver mais de 200 álbuns e 600 ficheiros de vídeo DivX em cada álbum.

### Nota

- O sistema pode não conseguir reproduzir alguns discos DATA CDs/DATA DVDs criados no formato Packet Write.

## Ficheiros de vídeo DivX que o sistema pode reproduzir

O sistema pode reproduzir dados gravados no formato DivX e que tenham a extensão “.AVI” ou “.DIVX”. O sistema não reproduz ficheiros com a extensão “.AVI” ou “.DIVX” que não tenham um vídeo DivX.

### Sugestão

- Para mais detalhes sobre faixas de som MP3 ou ficheiros de imagem JPEG de DATA CDs que podem ser reproduzidos, consulte “Discos que o sistema pode reproduzir” (página 45).

### Nota

- O sistema não pode reproduzir um ficheiro de vídeo DivX quando este for uma conjunção de dois ou mais ficheiros de vídeo DivX.
- O sistema não pode reproduzir um ficheiro de vídeo DivX com um tamanho superior a 720 (largura) x 576 (altura) ou 2GB.
- Dependendo do ficheiro de vídeo DivX, a imagem poderá ser pouco nítida ou poderá haver falhas de som.

- O sistema não pode reproduzir alguns ficheiros de vídeo DivX com duração superior a 3 horas.

## Reprodução dos ficheiros de vídeo DivX

Pode reproduzir ficheiros de vídeo DivX de DATA CDs (CD-ROMs/CD-Rs/CD-RWs) e DATA DVDs (DVD-Rs/DVD-RWs/DVD+Rs/DVD+RWs).

### Sugestão

- Pode visualizar as informações do disco enquanto reproduz um ficheiro de vídeo DivX (página 59).

### Nota

- Se um DATA DVD não tiver ficheiros de vídeo DivX gravados, aparece uma mensagem para indicar que o disco não pode ser reproduzido.
- Dependendo do ficheiro de vídeo DivX, a imagem pode fazer uma pausa ou ser pouco nítida. Neste caso, recomenda-se que crie o ficheiro com uma taxa de bits menor. Se o som ainda apresentar muito ruído, recomenda-se a utilização do formato de áudio MP3. No entanto, tenha em atenção que este sistema não pode reproduzir ficheiros do formato WMA (Windows Media Audio).
- Devido à tecnologia de compressão utilizada nos ficheiros de vídeo DivX, pode demorar algum tempo para a imagem aparecer depois de carregar em ▷.
- Dependendo do ficheiro de vídeo DivX, o som pode não corresponder às imagens do ecrã.

## Seleção de um álbum

### 1 Carregue em MENU.

Aparece uma lista dos álbuns do disco. Apenas são indicados os álbuns que contenham ficheiros de vídeo DivX.

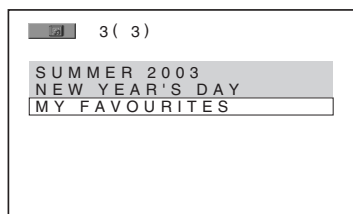

### 2 Carregue em ↑/↓ para seleccionar o álbum que pretende reproduzir.

### 3 Carregue em ▷.

O sistema começa a reproduzir o álbum seleccionado.

Para seleccionar ficheiros de vídeo DivX, consulte “Seleção de um ficheiro de vídeo DivX” (página 53).

## Para parar a reprodução

Carregue em ■.

## Para ir para a página seguinte ou anterior

Carregue em ←/→.

## Para desligar o visor

Carregue repetidamente em MENU.

## Seleção de um ficheiro de vídeo DivX

### 1 Depois de executar o passo 2 de “Seleção de um álbum”, carregue em ENTER.

Aparece a lista de ficheiros do álbum.

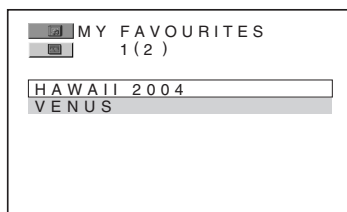

### 2 Carregue em ↑/↓ para seleccionar um ficheiro e depois carregue em ENTER.

Começa a reprodução do ficheiro seleccionado.

## Para parar a reprodução

Carregue em ■.

## Para ir para a página seguinte ou anterior

Carregue em ←/→.

## Para voltar ao ecrã de configuração anterior

Carregue em ↶ RETURN.

## Para reproduzir o ficheiro de vídeo DivX seguinte ou anterior sem ter de regressar à lista anterior

Pode seleccionar o ficheiro de vídeo DivX seguinte ou anterior do mesmo álbum carregando em **◀◀/▶▶**.

Pode também seleccionar o primeiro ficheiro do álbum seguinte carregando em **▶▶** durante a reprodução do último ficheiro do álbum actual. Tenha em atenção que não pode regressar ao álbum anterior carregando em **◀◀**. Para voltar ao álbum anterior, seleccione-o na lista de álbuns.

### Sugestão

- Se o número de vezes de visualização estiver predefinido, pode reproduzir os ficheiros de vídeo DivX tantas vezes quanto o número apresentado. São contabilizadas as seguintes ocorrências:
  - quando o sistema é desligado.
  - quando o tabuleiro for aberto.
  - quando for reproduzido outro ficheiro.

## Regulação do atraso entre a imagem e o som

### (A/V SYNC)

**DVD-V** **DVD-RW** **VIDEO CD** **DATA-CD** **DATA DVD**

Quando o som não corresponder às imagens do ecrã, pode regular o atraso entre a imagem e o som.

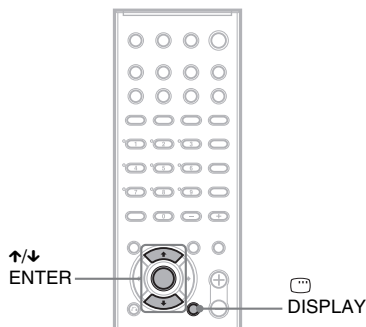

### 1 Carregue em **DISPLAY** no modo de paragem.

O menu de controlo aparece no visor.

### 2 Carregue em **↑/↓** para seleccionar **[A/V SYNC]** e depois carregue em **ENTER**.

Aparecem as opções de [A/V SYNC].

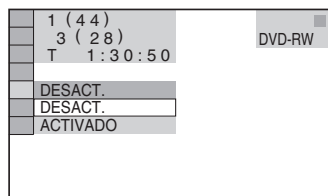

### 3 Carregue em **↑/↓** para seleccionar a definição.

- [DESACT.]: não regula.
- [ACTIVADO]: regula a diferença entre a imagem e o som.

### Nota

- A eficácia desta função depende do tamanho do pacote dados de entrada.

# Procura de um ponto particular no disco

*(Varrimento, Reprodução em câmara lenta, Parar fotograma)*

- DVD-V**
- DVD-RW**
- VIDEO CD**
- Super Audio CD**
- C D**
- DATA-CD**
- DATA DVD**

Pode localizar rapidamente um ponto determinado de um disco, observando as imagens ou efectuando a reprodução em câmara lenta.

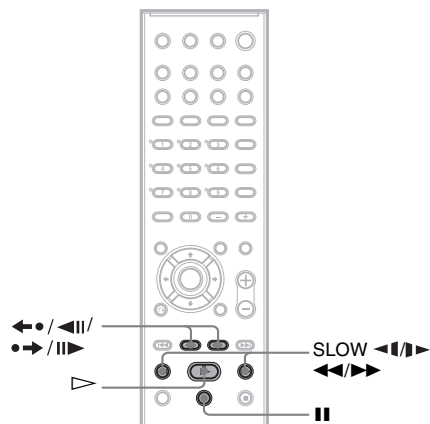

**Nota**  
 • Dependendo do tipo de DVD/VIDEO CD, pode não poder executar algumas das operações descritas.

## Localizar rapidamente um ponto reproduzindo um disco avançando ou rebobinando rapidamente (Varrimento) (excepto para JPEG)

Carregue em ◀◀◀ ou ▶▶▶ durante a reprodução do disco. Quando localizar o ponto desejado, carregue em ▷ para voltar à velocidade de reprodução normal. Sempre que carregar em ◀◀◀ ou ▶▶▶ durante o varrimento, a velocidade de reprodução muda. Sempre que carregar numa tecla, a indicação muda da seguinte maneira. Alguns discos têm velocidades diferentes.

Direcção da reprodução

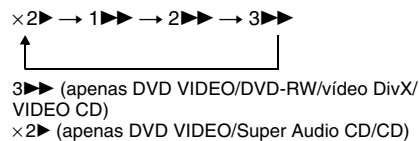

Direcção oposta

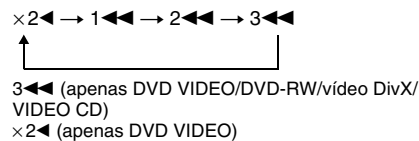

A velocidade de reprodução “×2▶”/“×2◀” é cerca de duas vezes a velocidade normal. A velocidade de reprodução “3▶▶▶”/“3◀◀◀” é mais rápida do que a “2▶▶▶”/“2◀◀◀” e a “2▶▶▶”/“2◀◀◀” é mais rápida do que a velocidade “1▶▶▶”/“1◀◀◀”.

## Ver fotograma a fotograma (Reprodução em câmara lenta) (apenas DVD, DVD-RW, vídeo DivX, VIDEO CD)

Carregue em ◀◀◀ ou ▶▶▶ com o sistema no modo de pausa. Para voltar à velocidade de reprodução normal, carregue em ▷. Sempre que carregar em ◀◀◀ ou ▶▶▶ durante a reprodução em câmara lenta, a velocidade de reprodução muda. Pode optar por duas velocidades. Sempre que carregar num botão a indicação muda da seguinte maneira:

Direcção da reprodução

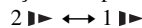

Direcção oposta (apenas DVD VIDEO)

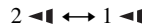

A velocidade de reprodução “2▶▶”/“2◀◀” é mais lenta do que “1▶▶”/“1◀◀”.

## Reprodução de uma fotograma de cada vez (Parar fotograma)

(excepto para Super Audio CD, CD e JPEG)

Quando o sistema está no modo de pausa, carregue em **▶▶/II** (passo) para ir para o fotograma seguinte. Carregue em **◀◀/II** (passo) para ir para o fotograma anterior (apenas DVD VIDEO/DVD-RW). Para voltar à reprodução normal, carregue em **▷**.

### Nota

- Não pode procurar uma imagem parada num DVD-RW no modo VR.
- Nos DATA CDs, esta função funciona apenas para ficheiros de vídeo DivX.

## Procura de um Título/Secção/Faixa/Cena etc.



Podem procurar um DVD por título ou secção e podem procurar um VIDEO CD/Super Audio CD/CD/DATA CD/DATA DVD por faixa, indexação ou cena. Como os títulos e as faixas têm números exclusivos em cada disco, podem seleccionar o elemento desejado, introduzindo o número respectivo. Ou, podem procurar uma cena utilizando a codificação de tempo.

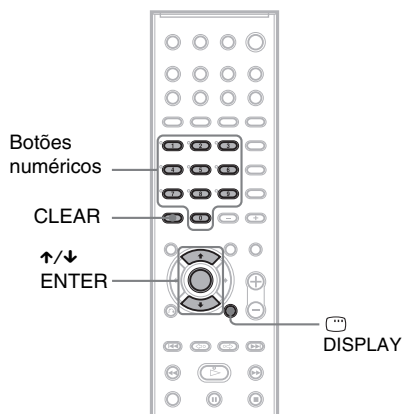

- 1** Carregue em **DISPLAY**. (Quando reproduzir um DATA CD com ficheiros de imagem JPEG, carregue duas vezes em **DISPLAY**.)

O menu de controlo aparece no visor.

- 2** Carregue em **↑/↓** para seleccionar o método de procura.

■ Quando reproduzir um DVD VIDEO/DVD-RW

[TÍTULO]

[SECÇÃO]

[HORA/TEXTO]

Selecione [HORA/TEXTO] para procurar um ponto de início, introduzindo a codificação de tempo.



**■ Quando reproduzir um VIDEO CD/ Super VCD sem funções PBC**

 [FAIXA]

 [INDEXAÇÃO]

**■ Quando reproduzir um VIDEO CD/ Super VCD com funções PBC**

 [CENA]

**■ Quando reproduzir um Super Audio CD**

 [FAIXA]

 [INDEXAÇÃO]

**■ Quando reproduzir um CD**

 [FAIXA]

**■ Quando reproduzir um DATA CD (som MP3)**

 [ÁLBUM]

 [FAIXA]

**■ Quando reproduzir um DATA CD (ficheiro JPEG)**

 [ÁLBUM]

 [FICHEIRO]

**■ Quando reproduzir um vídeo Dvix**

 [ÁLBUM]

 [FICHEIRO]

Exemplo: quando selecciona  [SECÇÃO]

[\*\* (\*\*)] é seleccionada (\*\* refere-se a um número).

O número entre parêntesis indica o número total de títulos, secções, faixas, indexações, cenas, álbuns ou ficheiros.

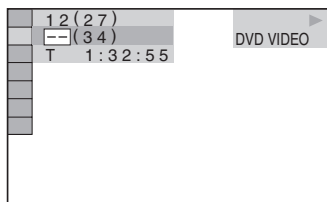
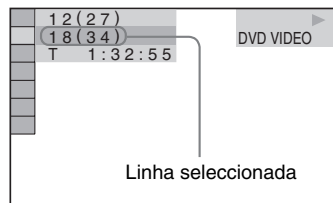

**3 Carregue em ENTER.**

[\*\* (\*\*)] muda para [-- (\*\*)].

**4 Carregue em ↑/↓ ou nas teclas numéricas para seleccionar o título, a secção, a faixa, a indexação, a cena etc. que quer procurar.**

**Se se enganar**

Cancele o número carregando em CLEAR e seleccione outro número.

**5 Carregue em ENTER.**

O sistema inicia a reprodução a partir do número seleccionado.

**Para procurar uma cena utilizando a codificação de tempo (apenas DVD VIDEO)**

**1** No passo 2, seleccione  [HORA/TEXTO].

[T \*\*:\*\*:\*\*] (tempo de reprodução do título actual) é seleccionado.

**2** Carregue em ENTER.

[T \*\*:\*\*:\*\*] muda para [T --:--:--].

**3** Introduza a codificação de tempo com os botões numéricos e carregue em ENTER.

Para, por exemplo, localizar uma cena 2 horas, 10 minutos e 20 segundos depois do início, introduza [2:10:20].

**Sugestão**

- Se desligar o visor do Menu de controlo, pode procurar uma secção (DVD VIDEO/DVD-RW) faixa (Super Audio CD/CD) ou ficheiro (DATA CD (vídeo DivX)/DATA DVD) carregando nos botões numéricos e em ENTER.

**Nota**

- Não pode utilizar a codificação de tempo para procurar cenas num DVD+RW.
- O número do título, secção ou faixa mostrado é o mesmo que está gravado no disco.

# Procura por cena

(Navegação por imagem)

DVD-V VÍDEO CD

Podemos dividir o ecrã em 9 ecrãs secundários e encontrar rapidamente a cena desejada.

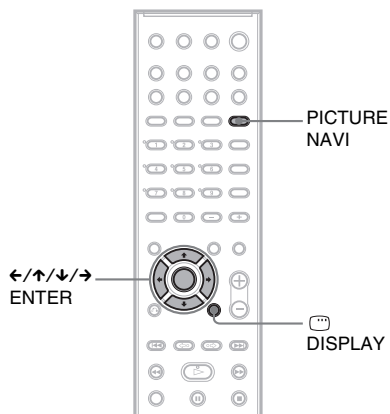

## 1 Carregue em PICTURE NAVI durante a reprodução.

Aparece o ecrã seguinte.

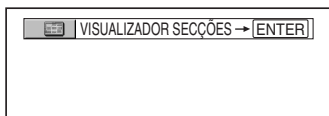

## 2 Carregue repetidamente em PICTURE NAVI para seleccionar uma opção.

- [VISUALIZADOR TÍTULOS] (apenas DVD VIDEO): mostra a primeira cena de cada título.
- [VISUALIZADOR SECÇÕES] (apenas DVD VIDEO): mostra a primeira cena de cada secção.
- [VISUALIZADOR FAIXAS] (apenas VIDEO CD/ Super VCD): mostra a primeira cena de cada faixa.

## 3 Carregue em ENTER.

A primeira cena de cada título, secção ou faixa aparece da seguinte forma.

1	2	3	
4	5	6	
7	8	9	▼

## 4 Carregue em ←/↑/↓/→ para seleccionar um título, secção ou faixa e carregue em ENTER.

A reprodução começa na cena seleccionada.

## Para voltar ao modo de reprodução normal durante a definição

Carregue em ↶ RETURN ou ☰ DISPLAY.

### Sugestão

- Se houver mais de 9 títulos, secções ou faixas, aparece ▼ no canto inferior direito do ecrã. Para visualizar os outros títulos, secções ou faixas, seleccione as cenas de baixo e carregue em ↓. Para voltar à cena anterior, seleccione as cenas de cima e carregue em ↑.

### Nota

- Dependendo do disco, pode não ser possível seleccionar algumas opções.

## Visualização de informações acerca do disco

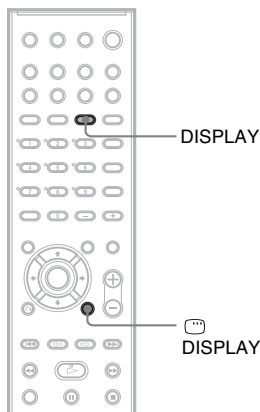

### Ver o tempo de reprodução e o tempo restante no visor do painel frontal

Pode verificar as informações do disco, tais como o tempo restante, o número total de títulos de um DVD, as faixas de um VIDEO CD, Super Audio CD, CD ou MP3, o nome do ficheiro de um vídeo DivX utilizando o visor do painel frontal (página 101).

#### Carregue em DISPLAY.

Sempre que carregar em DISPLAY durante a reprodução do disco, o visor muda como se mostra no quadro a seguir.

### Quando reproduzir um DVD VIDEO ou DVD-RW

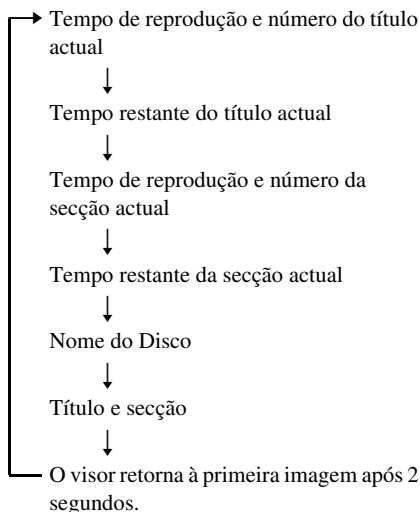

### Quando reproduzir um DATA CD (vídeo DivX) ou DATA DVD (vídeo DivX)

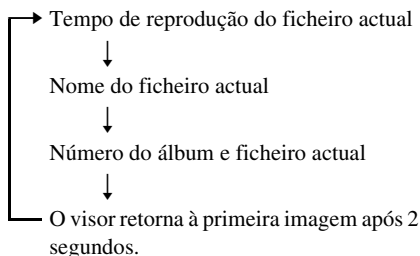

## Quando reproduzir um VIDEO CD (sem funções PBC), Super Audio CD ou um CD

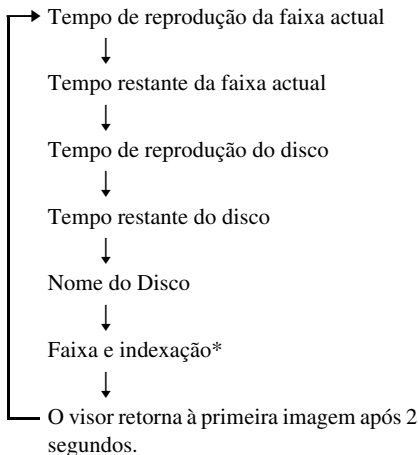

\* Excepto para CD.

## Quando reproduzir um MP3

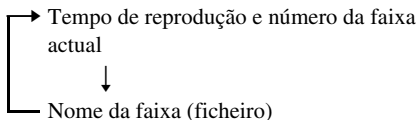

### Sugestão

- Quando reproduz VIDEO CDs com funções PBC, o tempo de reprodução aparece no visor.
- Quando reproduzir discos VIDEO CD sem funções PBC, os números da faixa e de indexação aparecem a seguir ao nome do disco.
- Também pode ver as informações sobre a hora e o texto utilizando o Menu de controlo.

### Nota

- Se o disco não contiver texto, o nome do Disco ou o nome da Faixa (ficheiro) aparece “NO TEXT”.
- O sistema só pode mostrar o primeiro nível do texto do DVD/CD, como o nome do Disco ou o título.
- Se o nome de um ficheiro MP3 não puder ser mostrado, aparece “\*” no visor do painel frontal.
- O nome do disco ou o nome da faixa pode não ser mostrado, dependendo do texto.
- O tempo de reprodução de faixas de som MP3 e ficheiros de vídeo DivX pode não ser apresentado correctamente.

- Se reproduzir um disco contendo apenas ficheiros de imagem JPEG e programar [MODO (MP3, JPEG)] para [AUTO] ou [AUDIO (MP3)] (página 49), a mensagem “NO AUDIO” aparece no visor do painel frontal.

- Se reproduzir um disco contendo apenas ficheiros MP3 e programar [MODO (MP3, JPEG)] para [IMAGEM (JPEG)] (página 49), a mensagem “NO IMAGE” aparece no visor do painel frontal.

## Visualização do nome ou da frequência da estação no visor do painel frontal

Quando o sistema está definido como “TUNER AM” ou “TUNER FM”, pode ver a frequência no visor do painel frontal.

### Carregue em DISPLAY.

Sempre que carregar em DISPLAY, o visor muda como se mostra no quadro a seguir.

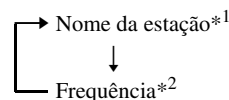

\*1 É apresentada se tiver introduzido o nome de uma estação pré-programada (página 80).

\*2 Volta ao visor original quando tiverem decorrido vários segundos.

## Ver o tempo de reprodução e o tempo restante

Pode verificar o tempo de reprodução e o restante no título actual, secção, ou faixa, e o tempo total de reprodução ou o tempo restante do disco. Também pode verificar o texto do DVD e o nome da pasta MP3 /nome de ficheiro gravados no disco.

### 1 Carregue em DISPLAY durante a reprodução.

Aparece o ecrã seguinte.

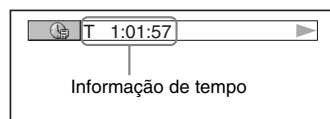

### 2 Carregue várias vezes em DISPLAY para mudar a informação de tempo.

O visor e os tipos de tempo que pode verificar dependem do disco reproduzido.

**■ Quando reproduzir um DVD VIDEO ou DVD-RW**

- T \*\*:.\*\*:\*\*\*  
Tempo de reprodução do título actual
- T\_ \*\*:.\*\*:\*\*\*  
Tempo restante do título actual
- C \*\*:.\*\*:\*\*\*  
Tempo de reprodução da secção actual
- C\_ \*\*:.\*\*:\*\*\*  
Tempo restante da secção actual

**■ Quando reproduzir um VIDEO CD (com funções PBC)**

- \*\*:.\*\*:\*\*\*  
Tempo de reprodução da cena actual

**■ Quando reproduzir um VIDEO CD (sem funções PBC), Super Audio CD ou um CD**

- T \*\*:.\*\*:\*\*\*  
Tempo de reprodução da faixa actual
- T\_ \*\*:.\*\*:\*\*\*  
Tempo restante da faixa actual
- D \*\*:.\*\*:\*\*\*  
Tempo de reprodução do disco actual
- D\_ \*\*:.\*\*:\*\*\*  
Tempo restante do disco actual

**■ Quando reproduzir um DATA CD (som MP3)**

- T \*\*:.\*\*:\*\*\*  
Tempo de reprodução da faixa actual

**■ Quando reproduzir um DATA CD (vídeo DivX)/DATA DVD (vídeo DivX)**

- \*\*:.\*\*:\*\*\*:\*\*\*  
Tempo de reprodução do ficheiro actual

**Nota**

- Só é possível ver letras do alfabeto e números no visor.
- Dependendo do tipo de disco a ser reproduzido, o sistema só pode mostrar um número limitado de caracteres. Além disso, dependendo do disco, nem todos os caracteres de texto são visualizados.

**Verificar a informação de reprodução do disco**

**Para verificar o texto do DVD/Super Audio CD/CD**

Carregue repetidamente em DISPLAY no passo 2 para mostrar o texto gravado no DVD/Super Audio CD/CD.

O texto do DVD/Super Audio CD/CD só aparece se houver texto gravado no disco. Não pode alterar o texto. Se não existir texto no disco, aparece a mensagem “NO TEXT”.



**Para verificar o texto do DATA CD (áudio MP3/vídeo DivX)/DATA DVD (vídeo DivX)**

Ao carregar em DISPLAY durante a reprodução de faixas de som MP3 num DATA CD ou de ficheiros de vídeo DivX num DATA CD/DATA DVD, pode visualizar o nome do álbum/faixa/ficheiro e a taxa de bits de som (a quantidade de dados por segundo do som actual) no ecrã do televisor.

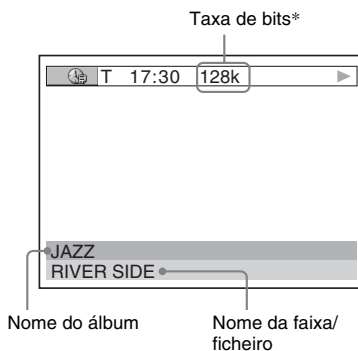

- \* Aparece quando:
- reproduz uma faixa de som MP3 em DATA CDs.
  - reproduz um ficheiro de vídeo DivX com sinais de áudio MP3 em DATA CDs/DATA DVDs.

---

## Verificação da informação da data

### (só para JPEG)

Pode verificar a informação de data durante a reprodução quando o código Exif\* está gravado nos dados de imagem JPEG.

**Carregue em  DISPLAY duas vezes durante a reprodução.**

O menu de controlo aparece no visor.

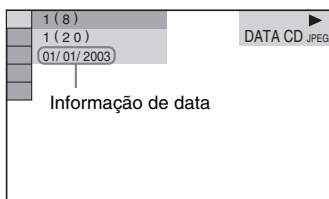

\* “Exchangeable Image File Format” é um formato para câmaras digitais definido pela Japan Electronics and Information Technology Industries Association (JEITA).

#### **Sugestão**

- A informação de data é [DD/MM/AAAA].  
DD: Dia  
MM: Mês  
AAAA: Ano

#### **Nota**

- Se não houver informação de data ou os dados estiverem danificados no disco, o sistema não pode indicar a informação de data.

## Ajustes do som

## Alterar o som

DVD-V DVD-RW VIDEO CD CD DATA-CD

## DATA DVD

Quando reproduzir um DVD VIDEO ou DATA CD/DATA DVD (ficheiros de vídeo DivX) gravado em vários formatos de áudio (PCM, Dolby Digital, MPEG áudio ou DTS), pode alterar o formato de áudio. Se o DVD VIDEO for gravado com faixas multi-idioma, também pode alterar o idioma.

Com discos VIDEO CD, CD ou DATA CD, pode seleccionar o som a partir do canal direito ou esquerdo e ouvir o som do canal seleccionado através das colunas da esquerda e da direita. Por exemplo, quando reproduzir um disco que contenha uma canção com as vozes no canal direito e os instrumentos no canal esquerdo, pode ouvir os instrumentos em ambas as colunas, seleccionando o canal esquerdo.

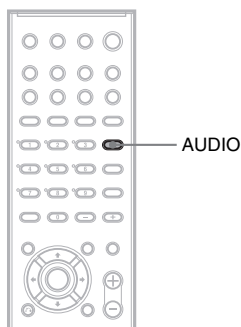

## 1 Carregue em AUDIO durante a reprodução.

Aparece o ecrã seguinte.

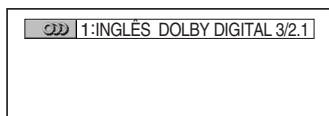

## 2 Carregue em AUDIO para seleccionar o sinal de áudio pretendido.

### ■ Quando reproduzir um DVD VIDEO

A escolha do idioma varia com o tipo de DVD VIDEO.

Se aparecerem 4 dígitos, estes indicam um código de idioma. Consulte “Lista de códigos de idioma” (página 99) para saber o idioma que o código representa. Se aparecer o mesmo idioma duas ou mais vezes, o DVD VIDEO está gravado em vários formatos de áudio.

### ■ Quando reproduzir um DVD-RW

Aparecem os tipos de faixas de som gravados num disco. A programação predefinida aparece sublinhada.

Exemplo:

- [1: PRINCIPAL] (som principal)
- [1: SECUNDÁRIO] (som secundário)
- [1: PRINCIPAL+SECUNDÁRIO] (som principal e secundário)
- [2: PRINCIPAL]
- [2: SECUNDÁRIO]
- [2: PRINCIPAL+SECUNDÁRIO]

#### Nota

- [2: PRINCIPAL], [2: SECUNDÁRIO] e [2: PRINCIPAL+SECUNDÁRIO] não aparecem quando está uma sequência de áudio gravada no disco.

### ■ Quando reproduzir um VIDEO CD, CD ou DATA CD (áudio MP3)

A programação predefinida aparece sublinhada.

- [ESTÉREO]: o som estéreo normal
- [1/E]: o som do canal esquerdo (mono)
- [2/D]: o som do canal direito (mono)

### ■ Quando reproduzir um DATA CD (vídeo DivX) ou DATA DVD (vídeo DivX)

A escolha dos formatos de sinais de áudio do DATA CD ou DATA DVD difere, dependendo do ficheiro de vídeo DivX que o disco contém. O formato é mostrado no ecrã.

### ■ Quando reproduzir um Super VCD

A programação predefinida aparece sublinhada.

- [1:ESTÉREO]: o som estéreo da faixa de áudio 1

continua

- [1:1/E]: o som do canal esquerdo da faixa de áudio 1 (mono)
- [1:2/D]: o som do canal direito da faixa de áudio 1 (mono)
- [2:ESTÉREO]: o som de estéreo da faixa de áudio 2
- [2:1/E]: o som do canal esquerdo da faixa de áudio 2 (mono)
- [2:2/D]: o som do canal direito da faixa de áudio 2 (mono)

**Nota**

- Durante a reprodução de um Super VCD no qual a faixa de áudio 2 não esteja gravada, não se ouve som quando seleccionar [2:ESTÉREO], [2:1/E] ou [2:2/D].
- Não é possível mudar o som dos Super Audio CDs.

## Verificação do formato do sinal de áudio

### (Apenas DVD, vídeo DivX)

Se carregar repetidamente em AUDIO durante a reprodução, o formato do sinal de áudio actual (PCM, Dolby Digital, DTS, etc.) aparece da seguinte maneira.

### ■ Quando reproduzir um DVD VIDEO

#### Exemplo:

Dolby Digital 5.1 canais

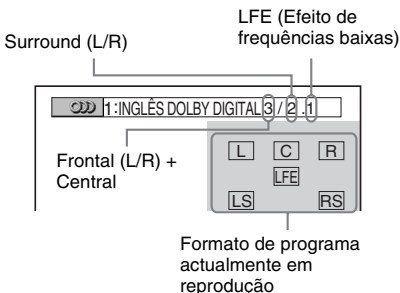

#### Exemplo:

Dolby Digital 3 canais

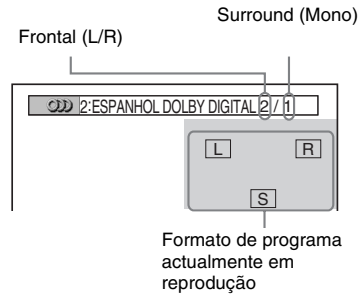

### ■ Quando reproduzir um DATA CD (vídeo DivX) ou DATA DVD (vídeo DivX)

#### Exemplo:

Som MP3

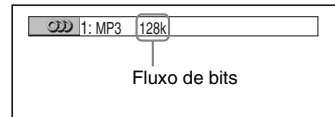

### Acerca dos sinais de áudio

Os sinais de áudio gravados num disco contêm os elementos de som (canais) mostrados abaixo. Cada coluna emite um canal diferente.

- Frontal (L)
- Frontal (R)
- Central
- Surround (L)
- Surround (R)
- Surround (mono): Este sinal pode representar os sinais processados pelo som Dolby Surround ou os sinais de áudio Dolby Digital Surround mono.
- Sinal de LFE (Efeito de frequências baixas)



# Desfrutar do Som Surround utilizando o campo de som

DVD-V   DVD-RW   VIDEO CD   C D   DATA-CD

DATA DVD

Pode tirar partido do som surround ao seleccionar simplesmente um dos campos de som pré-programados do sistema. Pode assim obter, em sua casa, o poderoso e emocionante som das salas de cinema.

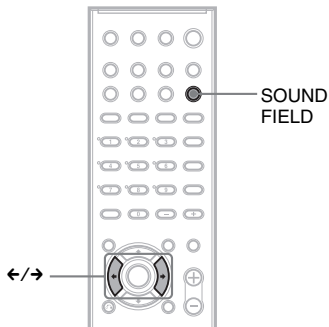

## Carregue em SOUND FIELD.

Cada vez que carrega repetidamente em SOUND FIELD até o campo de som desejado surgir no visor do painel frontal. Pode também seleccionar o campo de som carregando em ←/→.

## Todos os campos de som

Campo de som	Visor
AUTO FORMAT DIRECT AUTO	A.F.D. AUTO
Dolby Pro Logic	PRO LOGIC
Dolby Pro Logic II MOVIE	PLII MOVIE
Dolby Pro Logic II MUSIC	PLII MUSIC
VIRTUAL MULTI DIMENSION	V.M.DIM.
MULTI ST.	MULTI ST.
ROCK	ROCK
POP	POP
JAZZ	JAZZ
CLASSIC	CLASSIC
NIGHT	NIGHT

Campo de som	Visor
2 CHANNEL STEREO	2CH STEREO
HEADPHONE VIRTUAL	HP VIRTUAL
HEADPHONE 2CHANNEL STEREO	HP 2CH STEREO

## Saída automática do som original

### ■ AUTO FORMAT DIRECT AUTO

A descodificação automática detecta automaticamente o tipo de sinal de som de entrada (Dolby Digital, DTS ou estéreo de 2 canais normal) e executa a respectiva descodificação, se necessário. Este modo apresenta o som tal como foi gravado/codificado, sem lhe adicionar quaisquer efeitos (ex. reverberação).

No entanto, se não houver sinais de baixa frequência (Dolby Digital LFE, etc.), o sistema gera um sinal de baixa frequência para saída pelo subwoofer.

## Utilizar apenas a coluna central e o subwoofer

### ■ 2 CHANNEL STEREO

Este modo reproduz apenas o som das colunas frontais esquerda e direita e do subwoofer. As fontes de 2 canais normais (estéreo) ignoram completamente o processamento de campos de som. Os formatos de surround multi-canal são misturados para apenas dois canais.

Isto permite-lhe ouvir qualquer fonte, utilizando apenas as colunas frontais esquerda e direita e o subwoofer.

## Saída de fontes de 2 canais como CDs por canal 5.1

### ■ Dolby Pro Logic

O Dolby Pro Logic produz cinco canais de saída a partir de fontes de 2 canais. Este modo executa a descodificação Pro Logic sobre o sinal de entrada e saída para as colunas frontais, centrais e de surround. Entretanto, o canal surround torna-se mono.

## ■ Dolby Pro Logic II MOVIE/MUSIC

O Dolby Pro Logic II produz cinco canais de saída com largura de banda total a partir de fontes de 2 canais. Esta operação processa-se utilizando um decodificador avançado de som surround com matriz de alta pureza que extrai as propriedades espaciais da gravação original sem adicionar sons novos nem colorações tonais.

### Nota

- Quando o sinal de entrada é uma fonte de canais múltiplos, as opções Dolby Pro Logic e Dolby Pro Logic II MOVIE/MUSIC são canceladas e a fonte multi-canal é reproduzida directamente.
- Quando entra o som de uma banda bilingue, as opções Dolby Pro Logic e Dolby Pro Logic II MOVIE/MUSIC não estão efectivas.

## Desfrutar as colunas surround virtuais

### ■ VIRTUAL MULTI DIMENSION

Cria uma grande quantidade de posições para a coluna surround virtual mais altas que o ouvinte, a partir de um único conjunto de colunas surround reais.

Este modo cria 5 pares de colunas virtuais que rodeiam o ouvinte a um ângulo de elevação aproximado de 30°. O efeito difere de acordo com a definição [POSTERIOR] ou [LATERAL] das colunas surround (página 87).

[POSTERIOR]

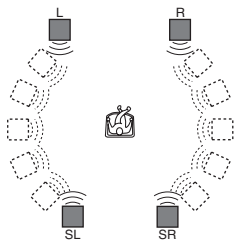

[LATERAL]

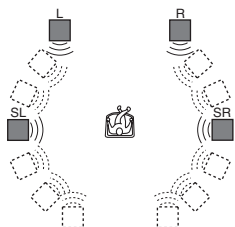

L: Coluna frontal (esquerda)

R: Coluna frontal (direita)

SL: Coluna surround (esquerda)

SR: Coluna surround (direita)

□: Coluna virtual

## Saída de fontes de 2 canais das colunas surround

### ■ MULTI ST.

Este modo produz 2 fontes de canais das colunas frontais e das colunas surround em simultâneo. O som produzido pelas colunas surround é igual ao som produzido pelas colunas frontais.

### Sugestão

- Quando selecciona “MULTI ST.”, “LINK” acende-se no visor do painel frontal.

## Seleccionar um campo de som para música

### ■ ROCK, POP, JAZZ, CLASSIC

Cada modo fornece som para corresponder à fonte.

## Desfrutar o som de volume baixo

### ■ NIGHT

Pode desfrutar de efeitos de som ou de diálogos num filme, como num cinema, mesmo com um volume de som baixo. É útil para ver filmes à noite.

Neste modo, o som é emitido apenas das colunas frontais. Quando for reproduzida uma fonte de 2 canais, esta função não está efectiva.

## Desfrutar do som surround com auscultadores

### ■ HEADPHONE VIRTUAL

Este modo produz o som como surround nos auscultadores L/R.

Este modo só é eficaz quando for reproduzida uma fonte multi-canal.

## ■ HEADPHONE 2CHANNEL STEREO

Este modo fornece o som para auscultadores L/R. As fontes normais de 2 canais (estéreo) ignoram totalmente o processamento do campo de som. Os formatos de surround multi-canal são misturados para apenas dois canais.

### Para desligar o efeito surround

Carregue repetidamente em SOUND FIELD até aparecer a indicação “A.F.D. AUTO” ou “2CH STEREO” no visor do painel frontal.

## Desfrutar o som do televisor ou do videogravador em todas as colunas

Pode desfrutar o som do televisor ou do videogravador em todas as colunas deste sistema.

Para saber mais pormenores, consulte “Passo 3: Ligação do televisor” (página 25) e “Passo 4: Ligação de outro componente” (página 29).

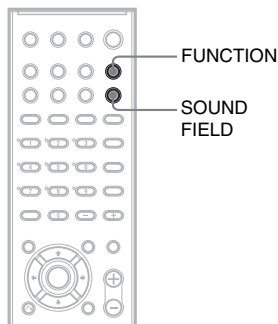

- 1 Carregue repetidamente em FUNCTION até aparecer a indicação “TV” ou “SAT” (dependendo da ligação) no visor do painel frontal.**
- 2 Carregue repetidamente em SOUND FIELD até aparecer o campo de som pretendido no visor do painel frontal.**

Quando quiser definir a saída de som do televisor ou som estéreo de uma fonte de 2 canais proveniente das 6 colunas, seleccione o campo de som “Dolby Pro Logic”, “Dolby Pro Logic II MOVIE” ou “Dolby Pro Logic II MUSIC”.

#### Nota

- Quando seleccionar o campo de som “NIGHT” (página 65), o som é emitido apenas das 2 colunas.

## Utilizar os efeitos de som

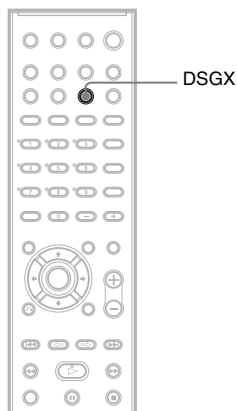

---

### Reforçar as frequências de graves

Pode reforçar as frequências de graves.

#### Carregue em DSGX.

A frequência dos graves é efectivamente reforçada.

#### Para desligar o efeito de som

Carregue novamente em DSGX.

#### Nota

- Quando liga auscultadores ao sistema, a função DSGX não funciona.
- A eficácia da função DSGX depende do tamanho do pacote dados de entrada.

## Utilizar várias funções adicionais

### Alterar os ângulos

#### DVD-V

Se forem gravados vários ângulos (multi-ângulo) para uma cena num DVD VIDEO, pode alterar o ângulo de visão.

Quando reproduzir, por exemplo, uma cena de um comboio em movimento, pode ver a parte da frente do comboio, a janela da esquerda ou a janela da direita, sem interromper o movimento do comboio.

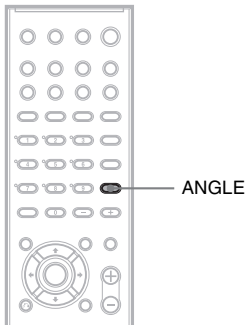

#### Carregue em ANGLE durante a reprodução.

Sempre que carregar em ANGLE, o ângulo muda.

#### Nota

- Pode não ser possível alterar os ângulos, mesmo que o DVD VIDEO tenha vários ângulos gravados, dependendo do tipo de DVD VIDEO.

## Ver as legendas

#### DVD-V

#### DVD-RW

#### DATA-CD

#### DATA DVD

Nos discos com legendas gravadas é possível activar ou desactivar as legendas durante a reprodução. Nos discos com legendas multi-idioma gravadas é possível alterar o idioma das legendas durante a reprodução ou activar/desactivar as legendas sempre que se queira. Pode, por exemplo, seleccionar o idioma que pretende praticar e activar as legendas para uma melhor compreensão.

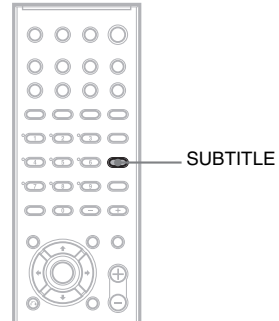

#### Carregue em SUBTITLE durante a reprodução.

Sempre que carregar em SUBTITLE, o idioma da legenda muda.

#### Nota

- Pode não ser possível alterar as legendas, mesmo que o DVD VIDEO tenha legendas multi-idioma gravadas, dependendo do tipo de DVD VIDEO. Pode também não ser possível desligá-las.
- Pode alterar as legendas se o ficheiro de vídeo DivX tiver uma extensão “.AVI” ou “.DIVX” e tiver informações de legendas dentro do mesmo ficheiro.

## Bloqueio de discos

### (RESTR. CANAIS PERSON. RESTRIÇÃO DE REPRODUÇÃO)



Pode programar 2 tipos de restrições de reprodução para um disco.

- Restrição de canais personalizada  
Pode programar as restrições de reprodução de modo a que o sistema não reproduza discos inadequados.

- Restrição de reprodução  
A reprodução de alguns DVD VIDEOS pode ser limitada de acordo com um nível pré-determinado como a idade dos utilizadores. É possível bloquear ou substituir certas cenas por outras diferentes.

Utiliza-se a mesma password para restrição de reprodução e para restrição de canais personalizada.

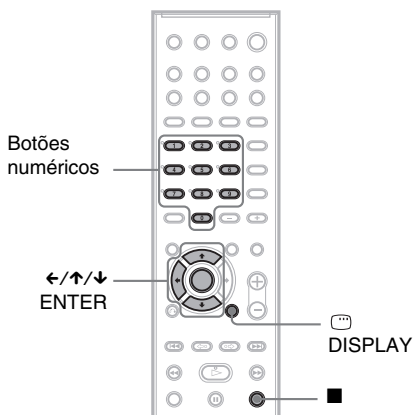

### Evitar a reprodução de discos específicos [RESTR. CANAIS PERSON.]

Pode programar a mesma password de Restrição de canais personalizados para um máximo de 40 discos. Quando programar o 41º disco, cancela o primeiro.

- 1 Coloque o disco que pretende bloquear.

Se estiver a reproduzir o disco, carregue em ■ para interromper a reprodução.

- 2 Carregue em DISPLAY com o sistema parado.

O menu de controlo aparece no visor.

- 3 Carregue em para seleccionar [RESTRICÇÃO DE REPRODUÇÃO] e depois carregue em ENTER.

Aparecem as opções de [RESTRICÇÃO DE REPRODUÇÃO].

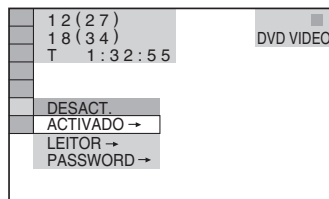

- 4 Carregue em para seleccionar [ACTIVADO ->] e depois carregue em ENTER.

- Se não tiver introduzido uma password

Aparece o ecrã para registar uma nova password.

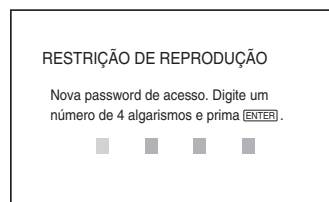

Introduza uma password de 4 dígitos com os botões numéricos e depois carregue em ENTER.

Aparece o ecrã para confirmar a password.

- Se já tiver registado uma password  
Aparece o ecrã para introduzir a password.

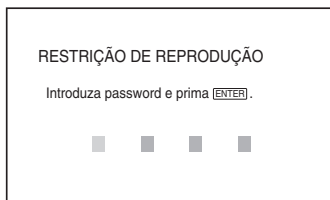

- 5** Introduza ou re-introduza a password de 4 dígitos, utilizando os botões de números e depois carregue em ENTER.

O visor mostra a mensagem [Restrição de canais activada.] e depois volta ao menu Control.

### Para desactivar a função restrição de canais personalizada

- 1 Execute os passos 1 a 3 de “Evitar a reprodução de discos específicos [RESTR. CANAIS PERSON.]”.
- 2 Carregue em  $\uparrow/\downarrow$  para seleccionar [DESACT.  $\rightarrow$ ] e depois carregue em ENTER.
- 3 Introduza a sua password de 4 dígitos com os botões numéricos e depois carregue em ENTER.

### Para reproduzir o disco para o qual foi programada a Restrição de canais

- 1 Introduza o disco para o qual foi programada a função restrição de canais personalizada.

Aparece o ecrã [RESTR. CANAIS PERSON.].

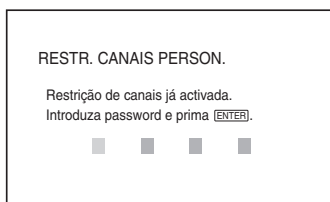

- 2 Introduza a sua password de 4 dígitos com os botões numéricos e depois carregue em ENTER.

O sistema está pronto para reprodução.

#### Sugestão

- Se se esquecer da sua password, introduza o número de 6 dígitos “199703” com os botões numéricos quando o visor [RESTR. CANAIS PERSON.] lhe pedir a password e depois carregue em ENTER. O ecrã pede-lhe para introduzir uma nova password de 4 dígitos.

## Limitar a reprodução por crianças [RESTRIÇÃO DE REPRODUÇÃO]

### (apenas DVD)

A reprodução de alguns DVD VIDEOS pode ser limitada de acordo com um nível pré-determinado como a idade dos utilizadores. A função [RESTRIÇÃO DE REPRODUÇÃO] permite programar um nível de restrição da reprodução.

- 1 Carregue em  $\text{DISPLAY}$  com o sistema parado.

O menu de controlo aparece no visor.

- 2 Carregue em  $\uparrow/\downarrow$  para seleccionar  $\text{RESTRIÇÃO DE REPRODUÇÃO}$  e depois carregue em ENTER.

Aparecem as opções de [RESTRIÇÃO DE REPRODUÇÃO].

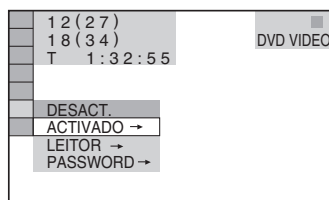

- 3 Carregue em  $\uparrow/\downarrow$  para seleccionar [LEITOR  $\rightarrow$ ] e depois carregue em ENTER.

### ■ Se não tiver introduzido uma password

Aparece o ecrã para registar uma nova password.

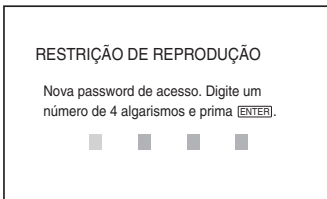

Introduza uma password de 4 dígitos com os botões numéricos e depois carregue em ENTER.

Aparece o ecrã para confirmar a password.

■ **Se já tiver registado uma password**

Aparece o ecrã para introduzir a password.

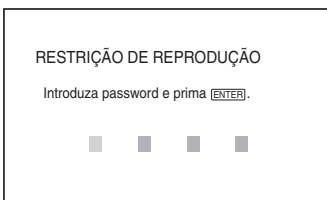

**4** Introduza ou re-introduza a password de 4 dígitos, utilizando os botões de números e depois carregue em ENTER.

Aparece o ecrã para estabelecer o nível de limite de reprodução.

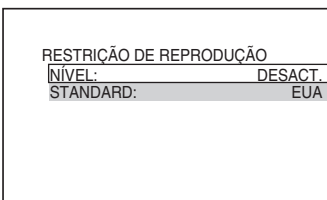

**5** Carregue em ↑/↓ para seleccionar [STANDARD] e depois carregue em ENTER.

As opções de selecção para [STANDARD] aparecem no ecrã.

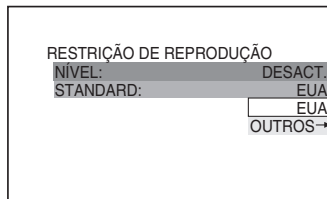

**6** Carregue em ↑/↓ para seleccionar uma área geográfica como nível de restrição da reprodução e depois carregue em ENTER.

A área é seleccionada.

Se seleccionar [OUTROS →], seleccione e introduza um código padrão da tabela existente na página 73, utilizando os botões numéricos.

**7** Carregue em ↑/↓ para seleccionar [NÍVEL] e depois carregue em ENTER.

As opções de selecção para [NÍVEL] aparecem no ecrã.

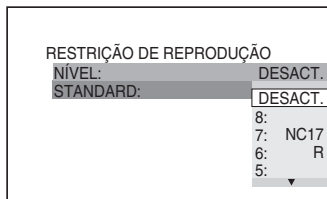

**8** Carregue em ↑/↓ para seleccionar o nível que pretende e depois carregue em ENTER.

A programação da restrição de reprodução está completa.

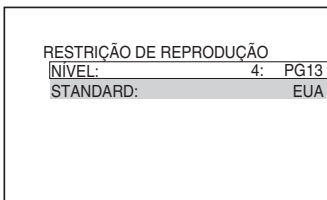

Quanto mais baixo for o valor, maior será a limitação.



## Para desactivar a função de restrição de reprodução

Regule [NÍVEL] para [DESACT.] no passo 8.

## Para reproduzir o disco para o qual foi programada a restrição de reprodução

- 1 Coloque o disco e carregue em .  
Aparece o ecrã para introduzir a password.
- 2 Introduza a sua password de 4 dígitos com os botões numéricos e depois carregue em ENTER.  
O sistema inicia a reprodução.

### Sugestão

- Se se esquecer da password, retire o disco e repita os passos de 1 a 3 de “Evitar a reprodução de discos específicos [RESTR. CANAIS PERSON.]”. Se o sistema lhe pedir para introduzir a sua password, digite “199703” com os botões numéricos e carregue em ENTER. O ecrã pede-lhe para introduzir uma nova password de 4 dígitos. Depois de introduzir uma nova password de 4 dígitos, volte a colocar o disco no sistema e carregue em . Quando aparecer o ecrã a pedir a password, introduza a sua nova password.





### Nota

- O ecrã do menu de controlo 1 e 2 mostra opções diferentes, dependendo do tipo de disco.
- Quando reproduzir um disco que não tenha a função de restrição de reprodução, não pode restringir a reprodução neste sistema.
- Dependendo do disco, pode ser-lhe pedido que altere o nível da restrição de reprodução durante a reprodução do disco. Nesse caso, introduza a password e depois altere o nível. Se o modo continuar a reprodução for cancelado, regressa ao nível anterior.

## Código de região

Padrão	Número de código	Padrão	Número de código
Alemanha	2109	Malásia	2363
Argentina	2044	México	2362
Austrália	2047	Noruega	2379
Brasil	2070	Nova Zelândia	2390
Bélgica	2057	Paquistão	2427
Canadá	2079	Países Baixos	2376
Chile	2090	Portugal	2436
China	2092	Reino Unido	2184
Coreia	2304	Rússia	2489
Dinamarca	2115	Singapura	2501
Espanha	2149	Suíça	2086
Filipinas	2424	Suécia	2499
Finlândia	2165	Tailândia	2528
França	2174	Áustria	2046
Indonésia	2238	Índia	2248
Itália	2254		
Japão	2276		

## Alterar a password

- 1 Carregue em  DISPLAY com o sistema parado.  
O menu de controlo aparece no visor.
- 2 Carregue em  para seleccionar  [RESTRIÇÃO DE REPRODUÇÃO] e depois carregue em ENTER.  
Aparecem as opções de [RESTRIÇÃO DE REPRODUÇÃO].
- 3 Carregue em  para seleccionar [PASSWORD →] e depois carregue em ENTER.  
Aparece o ecrã para introduzir a password.
- 4 Introduza a sua password de 4 dígitos com os botões numéricos e depois carregue em ENTER.

- 5** Introduza uma nova password de 4 dígitos com os botões numéricos e depois carregue em ENTER.
- 6** Para confirmar a sua password, volte a introduzi-la com os botões numéricos e carregue em ENTER.

### **Se se enganar a introduzir a password**

Antes de carregar em ENTER, carregue em ← e introduza o número correcto.

## Outras operações

# Controlar o televisor com o telecomando fornecido

Regulando o sinal do telecomando, pode controlar o televisor com o telecomando fornecido.

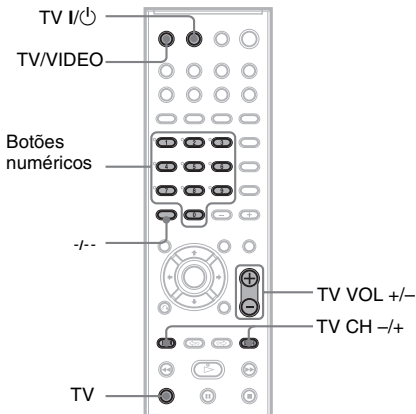

### Nota

- Se introduzir um novo número de código, apaga o código introduzido anteriormente.
- Se substituir as pilhas do telecomando, é possível que o número de código seja reposto na programação predefinida (SONY). Volte a introduzir o número de código apropriado.

## Controlar televisores com o telecomando

**Carregue sem soltar em TV I/⏻ enquanto introduz o código do fabricante do televisor (consulte a tabela) com os botões numéricos. Solte o botão TV I/⏻.**

Se introduzir correctamente o código do fabricante, o telecomando transmite o sinal on/off do televisor.

## Números de código de televisores que podem ser comandados

Se houver mais do que um número de código na lista, tente introduzir um de cada vez, até localizar o que funciona com o seu televisor.

### TV

Fabricante	Número de código
SONY	01
DAEWOO	02
GRUNDIG	16
HITACHI	02, 04
JVC	05
MITSUBISHI/MGA	02, 06
PANASONIC	12, 15
PHILIPS	13, 14
SAMSUNG	02, 07, 13
SANYO	03
SHARP	08
THOMSON	09
TOSHIBA	08, 10, 11

## Para controlar a TV

Pode comandar o televisor utilizando os botões abaixo.

Se carregar nos botões	Pode
TV I/⏻	Ligar ou desligar o televisor.
TV/VIDEO	Alternar a fonte de entrada entre o televisor e outras fontes de entrada.
TV VOL +/- enquanto carrega no botão TV	Ajustar o volume do televisor.
TV CH +/- enquanto carrega no botão TV	Seleccionar o canal de TV.
Botões numéricos enquanto carrega no botão TV*	Seleccionar o canal de TV.

\* Apenas para os televisores Sony.

É possível seleccionar os canais de TV com os botões numéricos.

-/- permite seleccionar um número de canal maior que 10. (Por exemplo, para o canal 25, carregue em -/-, depois em 2 e 5.)

#### Nota

- Pode não ser possível comandar o televisor ou utilizar alguns dos botões mencionados acima, dependendo do televisor.

## Utilização da função THEATRE SYNC

A função THEATRE SYNC permite-lhe ligar o seu televisor SONY e este sistema, altera o modo do sistema para “DVD” e alterna a fonte de entrada do televisor apenas com um botão.

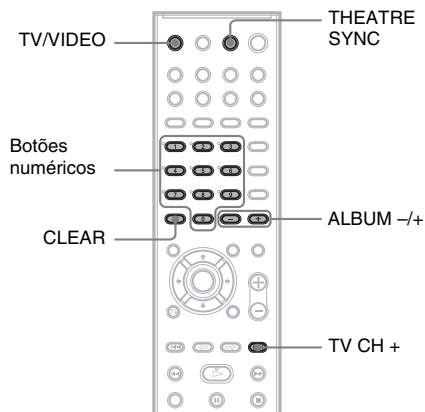

## Preparação da função THEATRE SYNC

Registe a fonte de entrada do televisor ligado a este sistema.

**Carregue sem soltar em TV/VIDEO enquanto introduz o código da fonte de entrada ligada a este sistema (consulte a tabela) com os botões numéricos.**

A fonte de entrada do televisor é seleccionada. Defina a entrada do televisor para a entrada utilizada para ligar o sistema. Para obter mais informações, consulte as instruções do televisor.

Se carregar nos botões	Número	Fonte de entrada no televisor
TV/VIDEO	0	Sem fonte de entrada (predefinição)
	1	VIDEO1
	2	VIDEO2
	3	VIDEO3
	4	VIDEO4
	5	VIDEO5
	6	VIDEO6
	7	VIDEO7
	8	VIDEO8
	9*	COMPONENT 1 INPUT
	CLEAR*	COMPONENT 2 INPUT
	ALBUM -*	COMPONENT 3 INPUT
	ALBUM +*	COMPONENT 4 INPUT

\* Excepto para os Modelos norte-americanos.

## Funcionamento da função THEATRE SYNC

Aponte o telecomando na direcção do televisor e do sistema e carregue uma vez em THEATRE SYNC.

Se esta opção não funcionar, altere o tempo de transmissão. O tempo de transmissão varia conforme o televisor.

### Para alterar o tempo de transmissão

Carregue sem soltar em TV CH + enquanto introduz o código do tempo de transmissão (consulte a tabela) com os botões numéricos.

É seleccionado o tempo de transmissão do telecomando.

Se carregar nos botões	Número	Tempo de transmissão
TV CH +	1	0,5 (predefinição)
	2	1
	3	1,5
	4	2
	5	2,5

Se carregar nos botões	Número	Tempo de transmissão
	6	3
	7	3,5
	8	4

#### Nota

- Esta função só está disponível para televisores SONY. (Esta função pode não funcionar em alguns televisores SONY.)
- Se a distância entre o televisor e este sistema for demasiado grande, esta opção pode não funcionar. Instale o sistema perto do televisor.
- Mantenha o telecomando apontado na direcção do televisor e deste sistema enquanto introduz o código.

## Desfrutar do som de outros componentes

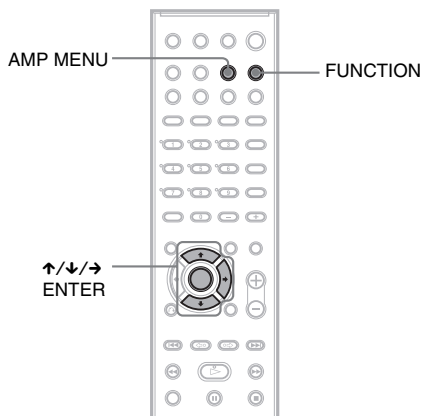

Para impedir esta situação, pode alterar o nível de saída do som na tomada AUDIO IN do painel frontal.

- 1** Carregue em AMP MENU.
- 2** Carregue repetidamente em ↑/↓ até “AUDIO ATT” aparecer no visor do painel frontal e carregue em ENTER ou →.
- 3** Carregue repetidamente em ↑/↓ até aparecer “ATT ON” no visor do painel frontal.  
O nível de saída é alterado.  
Quando selecciona “ATT OFF” e carrega em ↓, esta operação será cancelada.
- 4** Carregue em ENTER ou AMP MENU.  
O menu AMP desliga-se.

---

### Seleccionar o componente ligado

Pode utilizar videogravadores ou outros componentes ligados às tomadas SAT no painel traseiro ou AUDIO IN no painel frontal. Para obter mais informações sobre o seu funcionamento, consulte o manual de instruções fornecido com o componente.

**Carregue repetidamente em FUNCTION até aparecer a indicação “SAT” ou “AUDIO” no visor do painel frontal.**

Sempre que carregar em FUNCTION, o modo do sistema muda de acordo com a seguinte sequência.

DVD → TUNER FM → TUNER AM → TV  
→ SAT → AUDIO → DVD → ...

---

### Alterar o nível de saída do som na tomada AUDIO IN do painel frontal

Dependendo do componente, a distorção ocorre devido ao nível de entrada ao ouvir o componente que está ligado à tomada AUDIO IN do painel frontal.

# Desfrutar de um programa de rádio

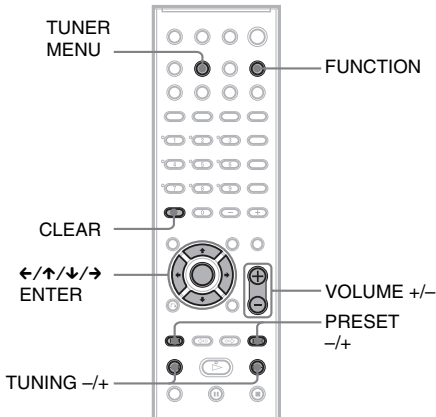

## Pré-programar estações de rádio

É possível pré-programar 20 estações para FM e 10 para AM. Antes de sintonizar, reduza o volume ao mínimo.

- 1 Carregue repetidamente em FUNCTION até aparecer a banda pretendida no visor do painel frontal.**
- 2 Carregue sem soltar em TUNING + ou - até que o varrimento automático comece.**

O varrimento é interrompido quando o sistema sintoniza uma estação. As indicações “TUNED” e “ST” (para programas estéreo) aparecem no visor do painel frontal.



- 3 Carregue em TUNER MENU.**
- 4 Carregue repetidamente em ←/↑/↓/→ até “MEMORY” aparecer no visor do painel frontal.**

## 5 Carregue em ENTER.

Um número pré-programado aparece no visor do painel frontal.



## 6 Carregue em ↑/↓ para seleccionar o número pré-programado que deseja.



## 7 Carregue em ENTER.

A estação fica memorizada.



## 8 Repita os passos 1 a 7 para memorizar outras estações.

## Para alterar o número pré-programado

Recomece desde o passo 1.

## Ouvir rádio

Estações de rádio pré-programadas primeiro na memória do sistema (consulte “Pré-programar estações de rádio” (página 79)).

- 1 Carregue repetidamente em FUNCTION até aparecer a indicação “FM” ou “AM” no visor do painel frontal.**

A última estação recebida é sintonizada.

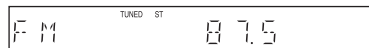

- 2 Carregue várias vezes em PRESET + ou em PRESET - para seleccionar a estação pré-programada pretendida.**

Sempre que carregar neste botão, o sistema sintoniza uma estação pré-programada.

- 3 Regule o volume carregando em VOLUME +/-.**

## Para desligar o rádio

Carregue em I/⏻.

## Para ouvir estações de rádio que não foram pré-programadas

Utilize a sintonização manual ou automática no passo 2.

Para utilizar a sintonização manual, carregue repetidamente em TUNING + ou –.

Para utilizar a sintonização automática, carregue sem soltar TUNING + ou –. Carregue em ■ quando parar a sintonização automática.

### Sugestão

- Se um programa FM for ruidoso, carregue em FM MODE até aparecer “MONO” no visor do painel frontal. Não haverá efeito estéreo, mas a recepção será melhor. Volte a carregar neste botão para recuperar o efeito estéreo.
- Para melhorar a recepção, reoriente as antenas fornecidas.
- Pode verificar a frequência carregando repetidamente em DISPLAY (página 60).

---

## Dar um nome a estações pré-programadas

Pode introduzir um nome para as estações pré-programadas. Estes nomes (por exemplo, “XYZ”) aparecem no visor do painel frontal do sistema quando é seleccionada uma estação.

Tenha em atenção que só pode ser introduzido um nome para cada estação pré-programada.

- 1** Carregue repetidamente em FUNCTION até aparecer a indicação “FM” ou “AM” no visor do painel frontal.

A última estação recebida é sintonizada.

- 2** Carregue várias vezes em PRESET + ou em PRESET – para seleccionar a estação pré-programada à qual pretende atribuir um nome.

- 3** Carregue em TUNER MENU.

- 4** Carregue repetidamente em ←/↑/↓/→ até “NAME IN” aparecer no visor do painel frontal.



- 5** Carregue em ENTER.

- 6** Crie um nome utilizando os botões do cursor.

Carregue em ↓/↑ para seleccionar um carácter e depois carregue em → para mover o cursor para a posição seguinte.

É possível utilizar maiúsculas, números e outros símbolos para introduzir o nome de uma estação de rádio.

### Se se enganar

Carregue várias vezes em ←/→ até o carácter que pretende mudar começar a piscar e depois carregue em ↑/↓ para seleccionar o carácter pretendido.

Para apagar o carácter, carregue repetidamente em ←/→ até o carácter a apagar piscar e depois carregue em CLEAR.

- 7** Carregue em ENTER.

O nome da estação fica memorizado.



## Utilizar RDS (Radio Data System)

### O que é o RDS (Radio Data System)?

O RDS (Radio Data System) é um serviço de difusão que permite às estações de rádio enviar informações adicionais além do sinal de programa habitual. Este sintonizador oferece funções RDS práticas como, por exemplo, a visualização do nome das estações. RDS disponível apenas para estações FM.\*

#### Nota

• O serviço RDS pode não funcionar convenientemente se a estação sintonizada não estiver a transmitir o sinal RDS correctamente ou se o sinal for muito fraco.

\* Nem todas as estações FM fornecem o serviço RDS ou qualquer outro serviço do mesmo tipo. Se não estiver familiarizado com o sistema RDS, peça informações sobre os serviços RDS da sua zona às estações de rádio locais.

## Receber difusões RDS

Basta seleccionar uma estação da banda FM.

Se sintonizar uma estação que fornece serviços RDS, o nome da estação\* aparece no visor.

\* Se não receber a difusão RDS, o nome da estação pode não aparecer no visor.

## Utilizar o despertador

Pode definir uma hora pré-programada para desligar o sistema, para poder adormecer a ouvir música. Pode definir a hora em decrementos de 10 minutos.

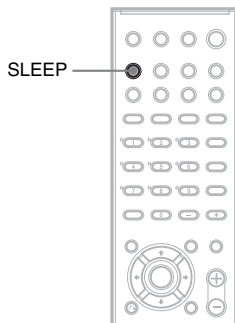

### Carregue em SLEEP.

Sempre que carregar neste botão, o ecrã de minutos (o tempo restante) muda como se segue:

SLEEP 90M → SLEEP 80M → SLEEP 70M  
 ↑ ↓  
 SLEEP OFF ← SLEEP 10M ..... SLEEP 60M

### Para verificar o tempo restante

Carregue em SLEEP uma vez.

### Para alterar o tempo restante

Carregue repetidamente em SLEEP para seleccionar a hora desejada.

### Para cancelar a função de despertador

Carregue repetidamente em SLEEP até aparecer a indicação “SLEEP OFF” no visor do painel frontal.

## Alterar o brilho do visor do painel frontal

O brilho do visor do painel frontal pode ser definido para 2 níveis diferentes.

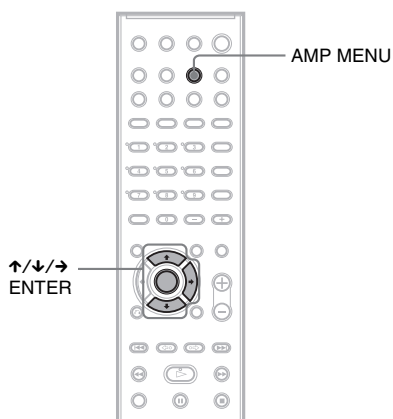

- 1** Carregue em AMP MENU.
- 2** Carregue repetidamente em ↑/↓ até “DIMMER” aparecer no visor do painel frontal e carregue em ENTER ou →.
- 3** Carregue em ↑/↓ para seleccionar a luminosidade do visor do painel frontal.
- 4** Carregue em ENTER ou AMP MENU.  
O menu AMP desliga-se.

## Repor os valores predefinidos

É possível repor os valores predefinidos do sistema como, por exemplo, estações pré-programadas.

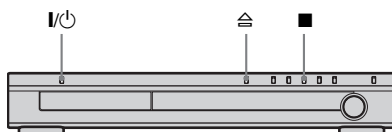

- 1** Carregue em I/⏻ para ligar o sistema.
- 2** Carregue em ■, ≡ e I/⏻ em simultâneo no sistema.

Aparece “COLD RESET” no visor do painel frontal e os valores predefinidos são repostos.

## Programações e ajustes



# Utilizar o ecrã de configuração

Utilizando o ecrã de configuração pode fazer vários ajustes nas opções, por exemplo, de som e imagem. Também pode, por exemplo, programar o idioma das legendas e do ecrã de configuração. Para mais informações sobre cada opção do ecrã de configuração, consulte as páginas 84 a 89. Para obter uma lista completa das opções do ecrã de configuração, consulte a página 104.

### Nota

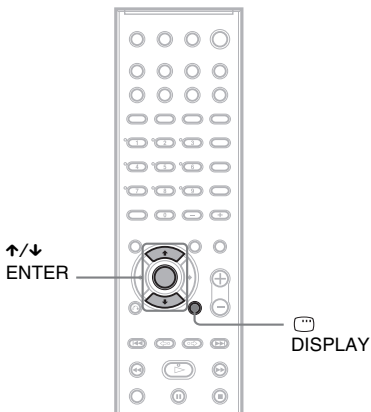
- As programações de reprodução memorizadas no disco têm prioridade sobre as do ecrã de configuração e pode acontecer que nem todas as funções descritas funcionem.



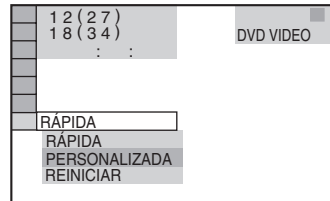

- 1** Carregue em  DISPLAY com o sistema no modo de paragem. O menu de controlo aparece no visor.
- 2** Carregue em  para seleccionar  [CONFIGURAR] e carregue em ENTER. Aparecem as opções para [CONFIGURAR].

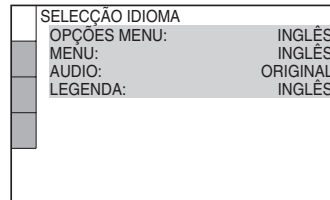

- 3** Carregue em  para seleccionar [PERSONALIZADA] e depois carregue em ENTER.

Aparece o ecrã de configuração.



- 4** Carregue em  para seleccionar a opção de configuração da lista exibida: [SELECÇÃO IDIOMA], [CONFIGURAR ECRÃ], [CONFIGURAÇÃO PERSONALIZADA] ou [DEFINIR CANAL]. Depois carregue em ENTER.

Fica seleccionada a opção de configuração.

Exemplo: [CONFIGURAR ECRÃ]

Opção seleccionada

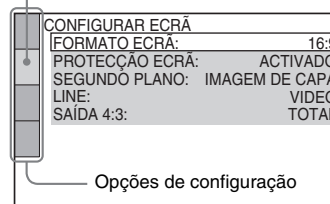

Opções de configuração

- 5** Selecciona uma opção utilizando  e depois carregue em ENTER.

As opções seleccionadas aparecem no visor.

Exemplo: [FORMATO ECRÃ]

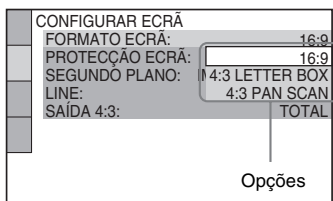

## 6 Seleccione uma programação com ↑/↓ e depois carregue em ENTER.

A programação é seleccionada e a configuração fica concluída.

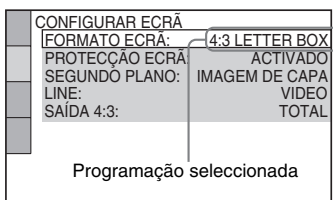

## Para repor todas as definições de [CONFIGURAR]

- 1 Seleccione [REINICIAR] no passo 3 e carregue em ENTER.
- 2 Seleccione [SIM] utilizando ↑/↓. Também pode abandonar o processo e voltar ao Menu de controlo seleccionando [NÃO].
- 3 Carregue em ENTER. Todas as programações descritas nas páginas 84 a 89 voltam aos valores predefinidos. Não carregue em I/⏻ enquanto repõe as definições do sistema, uma vez que leva alguns segundos a completar.

### Nota

- Quando liga o sistema depois de o reiniciar e não estiver nenhum disco no sistema, a mensagem de orientação aparece no ecrã do televisor. Para efectuar a Configuração rápida (página 32), carregue em ENTER, para voltar ao ecrã normal, carregue em CLEAR.

## Definição do idioma do visor e da banda sonora

### [SELECÇÃO IDIOMA]

A opção [SELECÇÃO IDIOMA] permite programar vários idiomas para as opções de menu ou para a banda sonora.

Seleccione [SELECÇÃO IDIOMA] no ecrã de configuração. Para utilizar o ecrã, consulte “Utilizar o ecrã de configuração” (página 83).

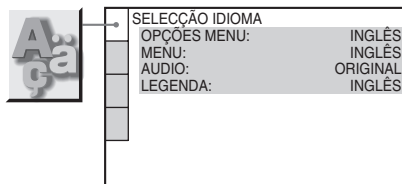

### ■ [OPÇÕES MENU] (Opções do menu)

Muda o idioma do ecrã.

### ■ [MENU] (apenas DVD VIDEO)

Pode seleccionar o idioma desejado para o menu do disco.

### ■ [AUDIO] (apenas DVD VIDEO)

Muda o idioma da faixa de som.

Se seleccionar [ORIGINAL], escolhe o idioma prioritário do disco.

### ■ [LEGENDA] (apenas DVD VIDEO)

Muda o idioma das legendas gravadas no DVD VIDEO.

Ao seleccionar [IDIOMA AUDIO], o idioma das legendas muda de acordo com o idioma que seleccionou para a banda sonora.

### Sugestão

- Se seleccionar [OUTROS →] em [MENU], [AUDIO] e [LEGENDA], utilize os botões numéricos para seleccionar “Lista de códigos de idioma” (página 99) e introduzir um código de idioma.

### Nota

- Se escolher um idioma em [MENU], [AUDIO] ou [LEGENDA] que não esteja gravado no DVD VIDEO, é seleccionado automaticamente um dos idiomas gravados (dependendo do disco, o idioma pode não ser seleccionado automaticamente).

# Programações para o ecrã

## [CONFIGURAR ECRÃ]

Selecione as programações de acordo com o televisor que vai ligar.

Selecione [CONFIGURAR ECRÃ] no ecrã de configuração. Para utilizar o ecrã, consulte “Utilizar o ecrã de configuração” (página 83). As predefinições são sublinhadas.



CONFIGURAR ECRÃ	
FORMATO ECRÃ:	16:9
PROTECÇÃO ECRÃ:	ACTIVADO
SEGUNDO PLANO:	IMAGEM DE CAPA
LINE:	VIDEO
SAÍDA 4:3:	TOTAL

### ■ [FORMATO ECRÃ]

Selecione o formato da imagem do televisor ligado (4:3 standard ou 16:9).

A predefinição varia, dependendo do modelo do país.

#### [4:3 LETTER BOX]

Selecione esta opção, se ligar um televisor com um ecrã 4:3. Mostra uma imagem de 16:9 com bandas nas partes superior e inferior do ecrã.

#### [4:3 PAN SCAN]

Selecione esta opção, se ligar um televisor com um ecrã 4:3. Mostra automaticamente a imagem de 16:9 no ecrã inteiro e corta as partes que não couberem.

#### [16:9]

Selecione esta opção quando ligar um televisor 16:9 ou um televisor com a função do modo 16:9.

[4:3 LETTER BOX]



[4:3 PAN SCAN]

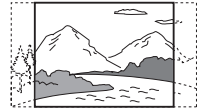

[16:9]



### Nota

• Dependendo do tipo de DVD, a opção [4:3 LETTER BOX] pode ser automaticamente seleccionada em vez de [4:3 PAN SCAN] ou vice-versa.

### ■ [PROTECÇÃO ECRÃ]

A imagem da protecção de ecrã aparece quando deixar o sistema leitor no modo de pausa ou paragem durante 15 minutos ou quando reproduzir um Super Audio CD, CD ou DATA CD (som MP3) durante mais de 15 minutos. A protecção do ecrã evita que o ecrã fique danificado (fantasma). Carregue em  para desactivar a protecção do ecrã.

#### [ACTIVADO]

Activa a protecção do ecrã.

#### [DESACT.]

Desactiva a protecção do ecrã.

### ■ [SEGUNDO PLANO]

Selecione a cor de fundo do ecrã ou a imagem do televisor no modo de paragem ou durante a reprodução de um Super Audio CD, CD ou DATA CD (som MP3).

#### [IMAGEM DE CAPA]

Aparece a imagem de capa (imagem fixa) desde que já esteja gravada no disco (CD-EXTRA, etc.). Se o disco não contiver uma imagem de capa, aparece a imagem [GRÁFICOS].

#### [GRÁFICOS]

Aparece uma imagem pré-programada no sistema.

#### [AZUL]

A cor de fundo é azul.

#### [PRETO]

A cor de fundo é preta.

## ■ [LINE]

Selecione o método de saída de sinais de vídeo da tomada EURO AV  $\rightarrow$  OUTPUT (TO TV) no painel traseiro do sistema.

<b>[VIDEO]</b>	Fornecer sinais de vídeo.
<b>[RGB]</b>	Fornecer sinais RGB.

### Nota

- Se o seu televisor não aceitar sinais RGB, nenhuma imagem aparece no ecrã, mesmo se seleccionar [RGB]. Consulte o manual de instruções fornecido com o televisor.

## ■ [SAÍDA 4:3]

Esta configuração só é efectiva quando definir [FORMATO ECRÃ] em [CONFIGURAR ECRÃ] para [16:9] (página 85). Ajuste para observar sinais progressivos de relação de exibição 4:3. Se puder alterar a relação de exibição do seu televisor compatível (525p/625p) de formato progressivo, altere a configuração do televisor e não do sistema.

### Nota

- Esta definição só é efectiva quando a opção “P AUTO (PROGRESSIVE AUTO)” ou “P VIDEO (PROGRESSIVE VIDEO)” é seleccionada em PROGRESSIVE (página 26).

<b>[TOTAL]</b>	Selecione esta opção quando puder alterar a relação de exibição do seu televisor.
----------------	---

<b>[NORMAL]</b>	Selecione esta opção quando não puder alterar a relação de exibição do seu televisor. Mostra um sinal de relação de exibição 16:9 com bandas pretas nos lados esquerdo e direito da imagem.
-----------------	---

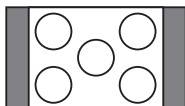

Televisor com relação de exibição 16:9

# Definições personalizadas

## [CONFIGURAÇÃO PERSONALIZADA]

Utilize esta programação para configurar a reprodução e outras programações.

Selecione [CONFIGURAÇÃO PERSONALIZADA] no ecrã de configuração. Para utilizar o ecrã, consulte “Utilizar o ecrã de configuração” (página 83). As predefinições são sublinhadas.

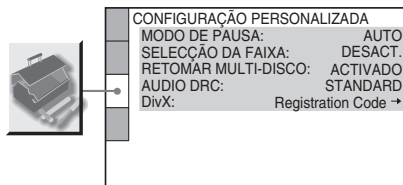

## ■ [MODO DE PAUSA] (apenas DVD VIDEO/DVD-RW)

Selecione a imagem no modo de pausa.

<b>[AUTO]</b>	É reproduzida uma imagem, incluindo motivos que se movem de forma dinâmica, sem tremer. Esta posição é a selecção normal.
<b>[MOLDURA]</b>	A imagem, incluindo motivos que não se movem de forma dinâmica, é reproduzida com alta resolução.

## ■ [SELECCÃO DA FAIXA] (apenas DVD VIDEO)

Dá prioridade à faixa de som que contém o maior número de canais quando reproduzir um DVD VIDEO em que estejam gravados vários formatos de áudio (formato PCM, DTS, som MPEG ou Dolby Digital).

<b>[DESACT.]</b>	Não é dada prioridade.
<b>[AUTO]</b>	É dada prioridade.

### Nota

- Se regular a opção para [AUTO], o idioma pode ser alterado. A programação [SELECCÃO DA FAIXA] tem uma prioridade mais alta do que as programações [AUDIO] em [SELECCÃO IDIOMA] (página 84). (Dependendo do disco, esta função pode não funcionar.)

- Se as faixas de som PCM, DTS, Dolby Digital e áudio MPEG tiverem o mesmo número de canais, o sistema selecciona as faixas de som PCM, DTS, Dolby Digital e áudio MPEG por esta ordem.

### ■ [RETOMAR MULTI-DISCO] (apenas DVD VIDEO/VIDEO CD)

Activa e desactiva a programação Retomar multi-disco. Pode memorizar o ponto em que a reprodução é retomada para um máximo de 40 discos DVD VIDEO/ VIDEO CD (página 37).

**[ACTIVADO]** Memoriza a programação de reinício da reprodução para um máximo de 40 discos.

**[DESACT.]** Não guarda a programação de reinício da reprodução na memória. A reprodução recomeça no ponto de reinício apenas no disco que estiver colocado no leitor.

### ■ [AUDIO DRC] (Dynamic Range Control) (apenas DVD VIDEO/DVD-RW)

Diminui a gama dinâmica da faixa de som. É útil para ver filmes à noite com volume baixo.

**[DESACT.]** Sem compressão da gama dinâmica.

**[STANDARD]** Reproduz a faixa de som com o tipo de gama dinâmica que o engenheiro de som desejou.

**[MAX]** Comprime ao máximo a gama dinâmica.

#### Nota

- O [AUDIO DRC] aplica-se apenas a fontes Dolby Digital.

### ■ [DivX]

Mostra o código de registo do sistema. Para obter mais informações, vá para <http://www.divx.com> na Internet.

## Definições para as colunas

### [DEFINIR CANAL]

Para obter um som surround da melhor qualidade possível, especifique a dimensão das colunas ligadas e a respectiva distância em relação à posição de audição. Depois utilize o tom de teste para regular o volume e o balanço das colunas para o mesmo nível.

Seleccione [DEFINIR CANAL] no ecrã de configuração. Para saber mais pormenores, consulte “Utilizar o ecrã de configuração” (página 83).

As predefinições são sublinhadas.

#### Nota

- Não pode utilizar estas opções de configuração se os auscultadores estiverem ligados ao sistema.

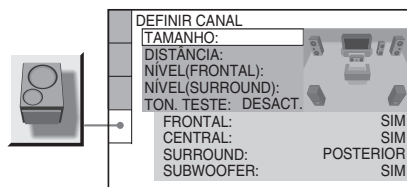

### Para voltar à predefinição quando efectuar uma alteração

Seleccione a opção e depois carregue em CLEAR. Tenha em atenção que apenas a definição [TAMANHO] não volta à predefinição.

### ■ [TAMANHO]

Se não ligar as colunas centrais ou surround, ou se não mover as colunas surround, especifique os parâmetros para [CENTRAL] e [SURROUND] e especifique a posição e altura da coluna surround. A programação da coluna frontal é fixa e, como tal, não pode ser alterada.

## Diagrama de posição

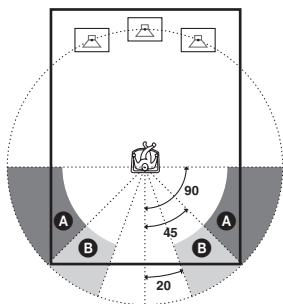

[FRONTAL]

[SIM]

[CENTRAL]

[SIM]: Normalmente faça esta escolha.

[NENHUM]: Selecione se não utilizar coluna central.

[SURROUND]

[POSTERIOR]: Selecione se as colunas surround estiverem localizadas na secção B.

[LATERAL]: Selecione se as colunas surround estiverem localizadas na secção A.

[NENHUM]: Selecione se não utilizar coluna surround.

[SUBWOOFER]

[SIM]

### Nota

- Se seleccionar uma opção, o som fica cortado durante alguns instantes.
- A potência de saída do subwoofer pode ser excessiva, dependendo das programações das outras colunas.

### ■ [DISTÂNCIA]

A distância predefinida a que devem estar as colunas em relação à posição de audição é indicada abaixo.

Quando especifica a distância utilizando a configuração rápida (página 32), a configuração é automaticamente mostrada.

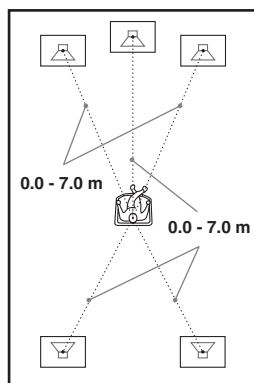

Se mover as colunas, não se esqueça de mudar o valor no ecrã de configuração.

[FRONTAL]  
**3,0 m\***

A distância da coluna frontal para a posição de audição pode ser definida em incrementos de 0,2 metros desde 1,0 a 7,0 metros.

[CENTRAL]  
**3,0 m\***  
(aparece quando programa

A distância da coluna central para a posição de audição pode ser definida em incrementos de 0,2 metros desde 0,0 a 7,0 metros.

[CENTRAL] para [SIM] na programação [TAMANHO].)

[SURROUND]  
**3,0 m\***  
(aparece quando programa [SURROUND] para [NENHUM] na programação [TAMANHO].)

A distância da coluna surround para a posição de audição pode ser definida em incrementos de 0,2 metros desde 0,0 a 7,0 metros.

\* Depois de realizar a Configuração rápida (página 32), as predefinições são alteradas.

### Nota

- Quando ajusta a distância, o som é cortado durante alguns instantes.
- Se cada uma das colunas frontais ou posteriores não estiver instalada a igual distância da posição de audição, especifique a distância de acordo com a coluna que estiver mais próxima.
- Não instale as colunas surround mais afastadas da posição de audição do que as colunas frontais.
- A definição de [DISTÂNCIA] depende do tamanho do pacote dados de entrada.



## ■ [NÍVEL (FRONTAL)]

Pode variar o nível das colunas frontais da seguinte maneira. Para facilitar o ajuste, regule [TON. TESTE] para [ACTIVADO].

<b>[E] 0 dB</b>	Defina entre -6 dB e 0 dB em incrementos de 1 dB.
<b>[D] 0 dB</b>	Defina entre -6 dB e 0 dB em incrementos de 1 dB.
<b>[CENTRAL] 0 dB</b> (aparece quando programa [CENTRAL] para [SIM] na programação [TAMANHO].)	Defina entre -6 dB e +6 dB em incrementos de 1 dB.
<b>[SUBWOOFER] 0 dB</b>	Defina entre -6 dB e +6 dB em incrementos de 1 dB.

## ■ [NÍVEL (SURROUND)]

Pode variar o nível das colunas surround da seguinte maneira. Para facilitar o ajuste, regule [TON. TESTE] para [ACTIVADO]. (Estas configurações aparecem quando programa [SURROUND] para [NENHUM] na programação [TAMANHO].)

<b>[E] 0 dB</b>	Defina entre -6 dB e +6 dB em incrementos de 1 dB.
<b>[D] 0 dB</b>	Defina entre -6 dB e +6 dB em incrementos de 1 dB.

## Para regular o volume de todas as colunas ao mesmo tempo









Utilize o controlo VOLUME do sistema ou carregue em VOLUME +/- no telecomando.

## ■ [TON. TESTE]

As colunas emitem um tom de teste que permite regular [NÍVEL (FRONTAL)] e [NÍVEL (SURROUND)].

<b>[DESACT.]</b>	O tom de teste não é emitido pelas colunas.
<b>[ACTIVADO]</b>	O tom de teste é emitido por cada coluna em sequência durante o ajuste do nível. Se seleccionar uma das opções [DEFINIR CANAL], o tom de teste é emitido por cada uma das colunas em sequência.

## Regular o nível das colunas utilizando o tom de teste

- 1 Carregue em  **DISPLAY** com o sistema no modo de paragem. O menu de controlo aparece no visor.
- 2 Carregue em  para seleccionar  **[CONFIGURAR]** e carregue em **ENTER**. Aparecem as opções para **[CONFIGURAR]**.
- 3 Carregue em  para seleccionar **[PERSONALIZADA]** e depois carregue em **ENTER**. Aparece o ecrã de configuração.
- 4 Carregue em  repetidamente para seleccionar **[DEFINIR CANAL]** e depois carregue em **ENTER** ou **→**.
- 5 Carregue em  repetidamente para seleccionar **[TON. TESTE]** e depois carregue em **ENTER** ou **→**.
- 6 Carregue repetidamente em  para seleccionar **[ACTIVADO]** e depois carregue em **ENTER**.  
Ouve-se um tom de teste emitido por cada uma das colunas em sequência.
- 7 Ajuste o valor de **[NÍVEL (FRONTAL)]** ou **[NÍVEL (SURROUND)]** a partir da sua posição de audição usando **←/↑/↓/→**.  
O tom de teste é emitido apenas pela coluna que está a regular.
- 8 Carregue em **ENTER** quando tiver terminado as regulações.
- 9 Carregue repetidamente em  para seleccionar **[TON. TESTE]** e depois carregue em **ENTER**.
- 10 Carregue repetidamente em  para seleccionar **[DESACT.]** e depois carregue em **ENTER**.

### Nota

- Quando regular as programações das colunas, o som é cortado durante uns instantes.

### Precauções

#### Fontes de alimentação

- O cabo de alimentação CA só deve ser substituído num local de assistência qualificado.

#### Instalação

- Coloque o sistema num local com ventilação adequada para evitar o seu sobreaquecimento interno.
- Com um volume de som alto, durante grandes períodos de tempo, a caixa fica quente ao toque. Isto não é uma avaria. No entanto, evite tocar na caixa. Também, não coloque o aparelho num espaço fechado com má ventilação já que tal poderia provocar o seu sobreaquecimento.
- Não tape os orifícios de ventilação colocando objectos sobre o sistema. O sistema encontra-se equipado com um amplificador de grande potência. Caso a ventoinha de refrigeração ou as ranhuras de ventilação estejam obstruídas a unidade pode sobreaquecer e deixar de funcionar correctamente.
- Não instale o sistema sobre uma superfície mole, como um tapete, e não bloqueie os orifícios de ventilação existentes na parte inferior.
- Não instale o sistema junto de fontes de calor ou num local exposto à incidência directa dos raios solares, pó excessivo ou choques mecânicos.

#### Funcionamento

- Se o sistema for transportado directamente de um local frio para um local quente, ou se for colocado numa sala muito húmida, pode ocorrer condensação de humidade nas lentes que se encontram no seu interior. Se esta situação ocorrer, o funcionamento do sistema pode ser afectado. Neste caso, retire o disco e deixe o sistema ligado durante cerca de meia hora até que a humidade se evapore.
- Não se esqueça de retirar o disco quando transportar o sistema. Se não o fizer, o disco pode ficar danificado.

#### Ajuste do volume

- Não aumente o volume quando estiver a ouvir um trecho com níveis de entrada muito baixos ou sem sinais de áudio. Se o fizer, quando reproduzir um trecho com picos de volume, as colunas podem ficar danificadas.

#### Limpeza

- Limpe a caixa do aparelho, o painel e os comandos com um pano macio ligeiramente humedecido numa solução de detergente suave. Não utilize nenhum tipo de esfregão abrasivo, pó de limpeza ou dissolvente como, por exemplo, álcool ou benzina. Se tiver dúvidas ou problemas relacionados com o sistema, consulte o agente Sony da sua zona.

#### Limpeza dos discos

- Não utilize o disco de limpeza CD/DVD disponível comercialmente. Pode provocar uma avaria.

#### Cor do televisor

- Se as colunas provocarem irregularidades na cor do ecrã do televisor, desligue o televisor e volte a ligá-lo passados 15 a 30 minutos. Se a irregularidade na cor persistir, afaste as colunas do aparelho.

#### AVISO IMPORTANTE

Cuidado: Este sistema pode manter indefinidamente no ecrã do televisor uma imagem de vídeo fixa ou um menu. Se a imagem de vídeo fixa ou o menu permanecer no ecrã do televisor durante um longo período de tempo, corre o risco de danificar definitivamente o ecrã do televisor. O risco de ocorrência de uma situação deste tipo é maior nos televisores de retro projecção.

#### Quando transportar o sistema

Quando transportar o sistema, utilize o seguinte procedimento para proteger o mecanismo interno.

- 1 Carregue repetidamente em FUNCTION para seleccionar "DVD".
- 2 Verifique se retirou todos os discos do sistema.
- 3 Carregue simultaneamente em ■ e I/O. Aparece "MECHA LOCK" no visor do painel frontal depois de "STANDBY".
- 4 Retire a ficha da tomada de corrente da parede.

## Notas sobre os discos

### Manuseamento dos discos

- Para manter o disco limpo, pegue-o pelas extremidades. Não toque na sua superfície.
- Não cole papéis nem fita adesiva no disco.



- Não exponha o disco à incidência directa dos raios solares ou a fontes de calor como, por exemplo, saídas de ar quente, nem o deixe dentro de um carro estacionado ao sol, uma vez que a temperatura no seu interior pode subir consideravelmente.
- Depois de reproduzir o disco, guarde-o na respectiva caixa.

### Limpeza

- Antes de reproduzir o disco, limpe-o com um pano de limpeza.
- Limpe o disco de dentro para fora.



- Não utilize dissolventes como, por exemplo, benzina, diluente, produtos de limpeza à venda no mercado ou spray anti-estático destinado aos LPs de vinil.

Este sistema apenas pode reproduzir discos normais circulares. A utilização de discos não-circulares ou não-normais (por ex., cartão, coração, ou em forma de estrela) pode provocar uma avaria.

Não utilize um disco com acessórios comercialmente disponíveis, como etiquetas ou um aro.

## Resolução de problemas

Se ocorrer algum dos problemas descritos abaixo durante a utilização do sistema, consulte este guia de resolução de problemas para tentar solucioná-lo antes de solicitar a sua reparação. Se o problema persistir, contacte o agente Sony da sua zona.

### Alimentação

#### A alimentação não está ligada.

- Verifique se o cabo de alimentação está ligado com firmeza.

#### Se aparecer “PROTECT” e “UNPLUG” alternadamente no visor do painel frontal.

Desligue imediatamente o cabo de alimentação CA e verifique os seguintes itens.

- Estão os cabos + e – da coluna em curto-circuito?
- Está a usar apenas as colunas especificadas?
- Há alguma coisa a bloquear os orifícios de ventilação do sistema?

Após ter verificado os itens acima e solucionado alguns problemas, ligue o cabo de alimentação CA (cabo de alimentação) de novo e ligue o sistema. Se a causa do problema não puder ser encontrada mesmo depois de ter verificado os itens acima, consulte um agente Sony da sua zona.

### Imagem

#### Não aparece imagem.

- Ajustou um formato progressivo mas o seu televisor não consegue aceitar o sinal no formato progressivo. Neste caso, reponha o ajuste para o formato entrelaçado (a predefinição) (página 26).
- Mesmo que o seu televisor seja compatível com os sinais do formato progressivo (525p/625p), a imagem pode ser afectada se programar o formato progressivo. Neste caso, reponha o ajuste para o formato entrelaçado (a predefinição) (página 26).
- O cabo SCART (EURO AV) não está ligado com firmeza.
- O cabo SCART (EURO AV) está danificado.
- O sistema não está ligado à ficha Tomada EURO AV  $\rightarrow$  INPUT (página 25).
- A entrada de vídeo do televisor não está regulada para que se possa ver as imagens no sistema.
- Verifique o método de saída no sistema (página 86).

#### A imagem tem ruído.

- O disco está sujo ou defeituoso.

---

**A imagem não preenche o ecrã mesmo que tenha regulado o formato da imagem em [FORMATO ECRÃ] de [CONFIGURAR ECRÃ].**

- O aspecto da imagem no disco é fixo.

---

**Som**

---

**Não se ouve som.**

- O cabo de ligação da coluna não está bem ligado.
- Carregue em MUTING no telecomando se a indicação “MUTING ON” aparecer no visor do painel frontal.
- O sistema está no modo de pausa ou no modo de reprodução em câmara lenta. Carregue em ▷ para voltar ao modo de reprodução normal.
- O sistema está no modo de avanço ou rebobinagem rápido. Carregue em ▷ para voltar ao modo de reprodução normal.
- Verifique as programações das colunas (página 87).

---

**O som das colunas esquerda e direita foi invertido ou não está equilibrado.**

- Verifique se as colunas e os componentes estão correctamente ligados.

---

**Não se ouve som do subwoofer.**

- Verifique as ligações e as definições das colunas (página 16, 87).
- Configure o campo de som para “AUTO FORMAT DIRECT AUTO” (página 65).

---

**O som tem muitas interferências.**

- Verifique se as colunas e os componentes estão correctamente ligados.
- Verifique se os cabos de ligação estão longe de um transformador ou motor, e pelo menos a 3 metros do televisor ou lâmpada fluorescente.
- Afaste o televisor dos componentes de áudio.
- As fichas e as tomadas estão sujas. Limpe-as com um pano ligeiramente humedecido em álcool.
- Limpe o disco.

---

**O som perde o efeito de estéreo quando reproduz um VIDEO CD, um CD ou MP3.**

- Defina [AUDIO] para [ESTÉREO] carregando em AUDIO (página 63).
- Certifique-se de que o sistema está ligado convenientemente.

---

**Quando está a ouvir uma faixa de som em Dolby Digital, DTS ou áudio MPEG, tem dificuldade em ouvir o efeito de surround.**

- Certifique-se de que a função de campo de som está activa (página 65).
- Verifique as ligações e as programações das colunas (página 16, 87).

- Dependendo do DVD, o sinal de saída pode não ser o canal 5.1 total. Pode ser mono ou estéreo mesmo se a pista de som foi gravada no formato de áudio Dolby Digital ou MPEG.

---

**O som sai apenas pela coluna central.**

- O som pode sair apenas pela coluna central, dependendo do disco.

---

**Não sai som da coluna central.**

- Verifique as ligações e a instalação das colunas.
- Certifique-se de que a função de campo de som está activa (página 65).
- Dependendo da fonte, o efeito das colunas centrais pode ser menos perceptível.

---

**Não sai som das colunas surround ou o som sai com um nível de volume muito baixo.**

- Verifique as ligações e a instalação das colunas.
- Certifique-se de que a função de campo de som está activa (página 65).
- Dependendo da fonte, o efeito das colunas surround pode ser menos perceptível.

---

**Funcionamento**

---

**Não consegue sintonizar estações de rádio.**

- Verifique se a antena está correctamente ligadas. Regule a antena e ligue uma antena exterior, se for necessário.
- O sinal das estações é muito fraco (quando se utiliza a sintonização automática). Utilize a sintonização directa.
- Nenhuma estação foi pré-programada ou estações pré-programadas foram apagadas (quando se utiliza a sintonização através do varrimento das estações pré-programadas). Predefina as estações (página 79).
- Carregue em DISPLAY para que a frequência apareça no visor do painel frontal.

---

**O telecomando não funciona.**

- Existem obstáculos entre o telecomando e o sistema.
- A distância entre o telecomando e o sistema é demasiado grande.
- Não está a apontar o telecomando para o sensor remoto do sistema.
- As pilhas do telecomando estão fracas.

---

**Não consegue reproduzir o disco.**

- Não foi introduzido nenhum disco.
- O disco está invertido.  
Coloque o disco com o lado de reprodução virado para baixo.
- O disco está inclinado no tabuleiro.

- O sistema não pode reproduzir CD-ROMs, etc. (página 7).
- O código de região do DVD não é igual ao do sistema.
- Existe humidade condensada no interior do sistema e pode provocar danos nas lentes. Retire o disco e deixe o sistema ligado durante cerca de 30 minutos.

---

#### **Não pode reproduzir a faixa de som MP3.**

- O DATA CD não está gravado no formato MP3 que está em conformidade com a ISO 9660 Nível 1/Nível 2 ou Joliet.
- A faixa de som MP3 não tem a extensão “.MP3”.
- Os dados não estão formatados em MP3 apesar de conterem a extensão “.MP3”.
- Os dados não são MPEG1 Audio Layer 3.
- O sistema não pode reproduzir faixas de áudio no formato MP3PRO.
- A definição [MODO (MP3, JPEG)] foi ajustada para [IMAGEM (JPEG)] (página 49).
- Se não puder mudar a definição [MODO (MP3, JPEG)], volte a introduzir o disco ou desligue e volte a ligar o sistema.
- O DATA CD contém um ficheiro vídeo DivX.
- Este sistema não reproduz ficheiros de som MP3 gravados em DATA DVDs.

---

#### **O ficheiro de imagem JPEG não pode ser reproduzido.**

- O DATA CD não está gravado no formato JPEG que está em conformidade com a ISO 9660 Nível 1/Nível 2 ou Joliet.
- Tem uma extensão diferente de “.JPEG” ou “.JPG”.
- É maior do que 3072 (largura) × 2048 (altura) no modo normal ou tem mais de 3.300.000 pontos em Progressive JPEG.
- Não cabe no ecrã (estas imagens são reduzidas).
- A definição [MODO (MP3, JPEG)] foi ajustada para [AUDIO (MP3)] (página 49).
- Se não puder mudar a definição [MODO (MP3, JPEG)], volte a introduzir o disco ou desligue e volte a ligar o sistema.
- O DATA CD contém um ficheiro vídeo DivX.
- Este sistema não reproduz ficheiros de imagem JPEG gravados em DATA DVDs.

---

#### **A reprodução das faixas de som MP3 e do ficheiro de imagem JPEG começa em simultâneo.**

- [AUTO] foi seleccionado em [MODO (MP3, JPEG)] (página 49).

---

#### **O ficheiro de vídeo DivX não pode ser reproduzido.**

- O ficheiro não foi criado no formato DivX.
- Tem uma extensão diferente de “.AVI” ou “.DIVX”.
- O DATA CD (vídeo DivX)/DATA DVD não está gravado num formato DivX em conformidade com a norma ISO 9660 Nível 1/Nível 2 ou Joliet/UDF.
- O ficheiro de vídeo DivX é maior que 720 (largura) × 576 (altura).

---

#### **Os títulos dos álbuns/faixas/ficheiros não aparecem correctos.**

- O sistema só pode mostrar números e letras do alfabeto. Os outros caracteres aparecem como [\*].

---

#### **Um disco não começa a reprodução do princípio.**

- Foi seleccionada a função Program play, Shuffle Play ou Repeat Play. Carregue em CLEAR para cancelar estas funções antes de reproduzir um disco.
- Foi seleccionada a função Resume Play. Durante a paragem, carregue em ■ no sistema ou no telecomando e depois comece a reprodução (página 37).
- O menu de títulos, DVD ou PBC aparece automaticamente no ecrã do televisor.

---

#### **O sistema começa a reproduzir o disco automaticamente.**

- O DVD está a utilizar uma função de reprodução automática.

---

#### **A reprodução pára automaticamente.**

- Alguns discos podem conter um sinal de pausa automática. Durante a reprodução de um disco deste tipo, o sistema pára a reprodução quando detecta o sinal de pausa automática.

---

#### **Não consegue executar determinadas funções como Stop, Search, Slow-motion Play ou Repeat Play.**

- Pode não conseguir executar algumas das operações descritas acima, dependendo do disco. Consulte o manual de instruções fornecido com o disco.

---

#### **As mensagens não aparecem no ecrã do televisor no idioma pretendido.**

- No ecrã de configuração, seleccione o idioma pretendido para visualização em [OPÇÕES MENU] de [SELECÇÃO IDIOMA] (página 84).

---

**Não consegue alterar o idioma da faixa de som.**

- Não existem faixas multi-idioma gravadas no DVD reproduzido.
- O DVD não permite alterar o idioma da faixa de som.

---

**Não consegue alterar o idioma das legendas.**

- Não existem legendas multi-idioma gravadas no DVD reproduzido.
- O DVD não permite alterar as legendas.

---

**Não consegue desactivar as legendas.**

- O DVD não pode desactivar as legendas.

---

**Não consegue alterar os ângulos.**

- Não existem diversos ângulos gravados no DVD (página 69).
- O DVD não permite alterar as legendas.

---

**Não consegue ejectar o disco e a indicação “LOCKED” aparece no painel frontal.**

- Contacte o agente ou o centro de assistência técnica autorizado da Sony.

---

**[Erro de dados] aparece no ecrã do televisor durante a reprodução de DATA CD ou DATA DVD.**

- A faixa de som MP3/ficheiro de imagem JPEG/ficheiro de vídeo DivX que pretende reproduzir está danificado.
- Os dados não são MPEG1 Audio Layer 3.
- O formato do ficheiro de imagem JPEG não está em conformidade com DCF.
- O ficheiro de imagem JPEG tem a extensão “.JPG” ou “.JPEG”, mas não está no formato JPEG.
- O ficheiro que pretende reproduzir tem a extensão “.AVI” ou “.DIVX”, mas não está no formato DivX ou está no formato DivX, mas não está em conformidade com perfis DivX Certified.

---

**O sistema não funciona normalmente.**

- Desligue o fio de corrente principal da tomada na parede e volte a ligá-lo depois de alguns minutos.

## Função de auto-diagnóstico

### (Quando aparecem letras/números no visor)

Se a função de auto-diagnóstico for activada para evitar o mau funcionamento do leitor, um número de serviço de 5 caracteres, (por exemplo, C 13 50) com a combinação de uma letra e 4 dígitos, aparece no ecrã e no visor do painel frontal. Se isso acontecer, consulte a tabela abaixo.

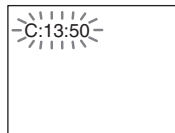

---

**Os primeiros 3 Causa e/ou acção correctiva caracteres do número de serviço**

C 13	O disco está sujo. ➔ Limpe o disco com um pano macio (página 91).
C 31	O disco não está bem colocado. ➔ Reinicie o sistema e volte a inserir o disco correctamente.
E XX (xx é um número)	Para evitar que o leitor se avarie, a função de auto-diagnóstico foi activada. ➔ Entre em contacto com o agente ou com os serviços técnicos autorizados da Sony e indique o número de assistência de cinco caracteres. Exemplo: E 61 10

---

# Características técnicas

## Secção do amplificador

Modo estéreo (estimado) 55 W + 55 W (3 ohms a 1 kHz, DIN)

Saída de potência de música (no modo surround (referência))  
Frente: 143 W + 143 W (com SS-TS46)  
Centro\*: 143 W (com SS-CT46)  
Surround\*: 143 W + 143 W (com SS-TS46B)  
Subwoofer\*: 285 W (com SS-WS42)

\* É possível que não haja saída de som, dependendo das programações de campos de som e da fonte.

### Entradas

TV, SAT Sensibilidade: 450 mV

Impedância: 50 kilohms

AUDIO IN Sensibilidade: 250/125 mV

Impedância: 50 kilohms

Auscultadores Aceita auscultadores com baixa e alta impedância.

## Sistema de Super Audio CD/DVD

Laser Laser semiconductor  
(Super Audio CD/DVD:  $\lambda = 650$  nm)  
(CD:  $\lambda = 790$  nm)  
Duração da emissão: contínua

Sistema de formatos de sinal

PAL/NTSC

Resposta em frequência (no modo 2 CH STEREO)  
DVD (PCM): 2 Hz a 22 kHz ( $\pm 1,0$  dB)  
CD: 2 Hz a 20 kHz ( $\pm 1,0$  dB)

Distorção harmónica Menos de 0,03 % contínua

## Sintonizador

Sistema Sistema de sintonizador digital de quartzo PLL bloqueado

### Sintonizador FM

Intervalo de sintonização 87,5 – 108,0 MHz (passos de 50 kHz)

Antena Antena de cabo FM

Terminais de antena 75 ohms, não balanceados

Frequência intermédia 10,7 MHz

### Sintonizador AM

Intervalo de sintonização 531 – 1.602 kHz (com o intervalo regulado para 9 kHz)

Antena Antena em anel de AM

Frequência intermédia 450 kHz

## Secção de vídeo

Saídas Vídeo: 1 Vp-p 75 ohms  
R/G/B: 0,7 Vp-p 75 ohms  
COMPONENT:

Y: 1 Vp-p 75 ohms

P<sub>B</sub>/C<sub>B</sub>, Pr/Cr: 0,7 Vp-p 75 ohms

Entrada VIDEO: 1 Vp-p 75 ohms

## Colunas

### Frontal

Sistema de colunas Two-way Bass reflex, com protecção anti-magnética

Unidade de colunas 70 x 100 mm tipo cónico, 25 mm diâm. tweeter tipo côncavo

Impedância estimada 2,7 ohms

Dimensões (aprox.) 265 x 1.108 x 265 mm (l/a/p)

Peso (aprox.) 3,5 kg

### Central

Sistema de colunas Two-way Bass reflex, com protecção anti-magnética

Unidade de colunas 55 x 110 mm diâm. tipo cónico, 25 mm diâm. tweeter tipo côncavo

Impedância estimada 2,7 ohms

Dimensões (aprox.) 300 x 79 x 116 mm (l/a/p)

Peso (aprox.) 1,1 kg

### Surround

Sistema de colunas Two-way Bass reflex

Unidade de colunas 70 x 100 mm tipo cónico, 25 mm diâm. tweeter tipo côncavo

Impedância estimada 2,7 ohms

Dimensões (aprox.) 265 x 1.108 x 265 mm (l/a/p)

Peso (aprox.) 3,4 kg

### Subwoofer

Sistema de colunas Bass reflex, com protecção anti-magnética

Unidade de colunas 200 mm tipo cónico

Impedância estimada	1,3 ohms
Dimensões (aprox.)	206 × 382 × 392 mm (l/a/p)
Peso (aprox.)	7,8 kg
<b>Geral</b>	
Requisitos de energia	220 – 240 V AC, 50/60 Hz
Consumo de energia	Ligado: 160 W Em espera: 0,3 W (no modo de poupança de energia)
Dimensões (aprox.)	430 × 70 × 295 mm (l/a/c) incl. partes projectadas
Peso (aprox.)	3,6 kg
Acessórios fornecidos	Ver página 14.

O design e as características técnicas estão sujeitos a alterações sem aviso prévio.

## Glossário

### Cena

Num VIDEO CD com funções PBC (controlo de reprodução), o ecrã de menu, as imagens animadas e as imagens paradas estão divididas em secções chamadas “cenas”.

### Controlo da reprodução (PBC)

Sinais codificados em VIDEO CDs (versão 2.0) para controlar a reprodução.

Se utilizar ecrãs de menu gravados em VIDEO CDs com funções PBC, pode reproduzir programas interactivos simples, programas com funções de procura, etc.

### Código de região

Este sistema utiliza-se para proteger os direitos de autor. Cada sistema de DVD ou disco DVD tem um número de região atribuído de acordo com a área de vendas. Cada código de região é mostrado no sistema e também na caixa do disco. O sistema pode reproduzir discos que correspondem ao respectivo código de região. O sistema também pode reproduzir discos com a marca “”. O limite de região ainda pode estar activado, mesmo que o código de região não apareça no DVD.

### DivX®

Tecnologia de vídeo digital criada pela DivXNetworks, Inc. Os vídeos codificados com tecnologia DivX estão entre os que apresentam a maior qualidade com um ficheiro de tamanho relativamente pequeno.

### Dolby Digital

Este formato de som para sala de cinema é mais avançado do que o formato Dolby Surround Pro Logic. Neste formato, as colunas surround produzem som estéreo com um intervalo de frequência alargado, e um canal de subwoofer para intensificar os graves é fornecido independentemente. Este formato também se chama “5.1” com o canal de subwoofer concebido como o canal 0.1 (funciona apenas quando é necessário um efeito de graves potentes). Neste formato, todos os seis canais são gravados separadamente para uma maior separação entre canais. Além disso, como todos



os canais são processados digitalmente, ocorre menos degradação do sinal.

### **Dolby Pro Logic II**

O Dolby Pro Logic II cria cinco canais de saída com largura de banda total a partir de fontes de 2 canais. Esta operação processa-se utilizando um decodificador avançado de som surround com matriz de alta pureza que extrai as propriedades espaciais da gravação original sem adicionar sons novos nem colorações tonais.

#### **■ Modo de cinema**

O modo de cinema utiliza-se em espectáculos de televisão emitidos em estéreo e em todos os programas codificados em Dolby Surround. O resultado é um direccionamento melhorado do campo de som, que se aproxima da qualidade do som discreto de 5.1 canais.

#### **■ Modo de música**

O modo de música utiliza-se em todas as gravações de música em estéreo e proporciona um espaço de som abrangente e profundo.

### **Dolby Surround Pro Logic**

Como método de decodificar Dolby Surround, Dolby Surround Pro Logic produz quatro canais a partir do som de 2 canais. Em comparação com o antigo sistema Dolby Surround, Dolby Surround Pro Logic reproduz a passagem da esquerda para a direita com mais naturalidade e localiza sons com mais precisão. Para tirar o máximo proveito do Dolby Surround Pro Logic, deve ter um par de colunas surround e uma coluna central. As colunas posteriores produzem som mono.

### **DTS**

Tecnologia de compressão de áudio digital desenvolvida pela Digital Theater Systems, Inc. Esta tecnologia é compatível com som surround de 5.1 canais. Este formato é compreendido por um canal posterior estéreo e existe um canal de subwoofer discreto neste formato. DTS fornece os mesmos 5.1 canais discretos com som digital de excelente qualidade. Existe uma boa separação de canais porque os dados de todos os canais são gravados de forma discreta e processados digitalmente.

### **DVD**

Um disco que contém um máximo de 8 horas de filme, embora o seu diâmetro seja igual ao de um CD.

A capacidade de dados de um DVD com uma camada e apenas um lado, a 4,7 GB (Gigabytes) é 7 vezes superior à de um CD. Além disso, a capacidade de dados de um DVD com camada dupla e apenas um lado é de 8,5 GB, de um DVD com uma camada e dois lados é de 9,4 GB e de um DVD com camada dupla e dois lados é de 17 GB.

Os dados de imagem utilizam o formato MPEG 2, uma norma universal da tecnologia de compressão digital. Os dados de imagem são comprimidos para cerca de 1/40 do seu formato original. O DVD também utiliza uma tecnologia de codificação de coeficiente variável que processa os dados a atribuir de acordo com o estado da imagem.

Os dados de áudio são gravados em Dolby Digital e em PCM, o que permite apreciar um som mais realista.

Além disso, o DVD tem também várias funções avançadas como, por exemplo, as funções multi-ângulo, multi-idioma e Restrição de reprodução.

### **DVD-RW**

Um DVD-RW é um disco gravável e regravável com o mesmo tamanho de um DVD VIDEO. O DVD-RW tem dois modos diferentes: modo VR e modo Vídeo. Os DVD-RWs criados no modo Vídeo possuem o mesmo formato que um DVD VIDEO, enquanto que os discos criados com o modo VR (gravação de vídeo) permitem a programação ou edição do conteúdo.

### **DVD+RW**

Um DVD+RW (mais RW) é um disco gravável e regravável. Os DVD+RWs utilizam um formato de gravação comparável ao do formato DVD VIDEO.

### **Faixa**

Secção de uma imagem ou de um trecho musical de um VIDEO CD, CD ou MP3. Um álbum é composto por várias faixas (apenas MP3).

### **Ficheiro**

Uma imagem JPEG gravada num DATA CD ou um vídeo DivX num DATA CD/DATA DVD. ("Ficheiro" é um definição exclusiva deste

sistema.) Um ficheiro único é composto por uma imagem ou um filme únicos.

### **Formato progressivo (Varrimento sequencial)**

Em contraste com o formato entrelaçado, o formato progressivo pode reproduzir 50 - 60 fotogramas por segundo reproduzindo todas as linhas varridas (525 linhas para o sistema NTSC, 625 linhas para o sistema PAL). A qualidade global da imagem melhora e as imagens fixas, o texto e as linhas horizontais aparecem com mais nitidez. Este formato é compatível com o formato progressivo 525 ou 625.

### **Função multi-idioma**

Em alguns DVDs é possível gravar idiomas para os sons ou legendas numa imagem.

### **Função multi-ângulo**

Em alguns DVDs é possível gravar vários ângulos de uma cena ou pontos de vista da câmara de vídeo para uma cena.

### **Restrição de reprodução**

Função do DVD que restringe a reprodução de discos pela idade dos utilizadores, segundo o nível de restrição previsto para cada país. A restrição varia de disco para disco; quando é activada, a reprodução é completamente proibida, as cenas violentas são ignoradas ou substituídas por outras, etc.

### **Secção**

Subdivisão de um título num DVD. Um título é composto por várias secções.

### **Software baseado em filme, Software baseado em vídeo**

Os DVDs podem ser classificados como software baseado em filmes ou software baseado em vídeos. Os DVDs baseados em filmes contêm as mesmas imagens (24 fotogramas por segundo) que são mostradas nas salas de cinema. Os DVDs baseados em vídeos, como séries de televisão ou sit-coms, mostram imagens a 30 fotogramas (ou 60 campos) por segundo.

### **Título**

As secções mais longas de uma imagem ou de um trecho musical num DVD, filme, etc., num programa de vídeo ou todo o álbum num programa de áudio.

## **VIDEO CD**

Um disco compacto que contém imagens em movimento.

Os dados da imagem utilizam o formato MPEG 1, uma das normas mundiais da tecnologia de compressão digital. Os dados da imagem são comprimidos para cerca de 1/140 do seu tamanho original. Como tal, um VIDEO CD de 12 cm pode conter até 74 minutos de imagens em movimento.

Os VIDEO CDs também podem conter dados de áudio compactos. Os sons que o ouvido humano não consegue captar são comprimidos e os sons que consegue captar não são. Os VIDEO CDs podem conter 6 vezes mais informações de áudio do que os CDs de áudio convencionais. Existem 2 versões de VIDEO CDs.

- Versão 1.1: Só é possível reproduzir imagens em movimento e sons.
- Versão 2.0: É possível reproduzir imagens paradas de alta resolução e utilizar funções PBC.

Este sistema é compatível com ambas as versões.

### **Álbum**

Secção de uma obra musical ou uma imagem num CD de dados contendo faixas de áudio MP3 ou ficheiros JPEG.

# Lista de códigos de idioma

A grafia dos idiomas está em conformidade com a norma ISO 639: 1988 (E/F).

Código	Idioma	Código	Idioma	Código	Idioma
1027	Afar	1245	Inupiak	1489	Russian
1028	Abkhazian	1248	Indonesian	1491	Kinyarwanda
1032	Afrikaans	1253	Icelandic	1495	Sanskrit
1039	Amharic	1254	Italian	1498	Sindhi
1044	Arabic	1257	Hebrew	1501	Sangho
1045	Assamese	1261	Japanese	1502	Serbo-Croatian
1051	Aymara	1269	Yiddish	1503	Singhalese
1052	Azerbaijani	1283	Javanese	1505	Slovak
1053	Bashkir	1287	Georgian	1506	Slovenian
1057	Byelorussian	1297	Kazakh	1507	Samoan
1059	Bulgarian	1298	Greenlandic	1508	Shona
1060	Bihari	1299	Cambodian	1509	Somali
1061	Bislama	1300	Kannada	1511	Albanian
1066	Bengali; Bangla	1301	Korean	1512	Serbian
1067	Tibetan	1305	Kashmiri	1513	Siswati
1070	Breton	1307	Kurdish	1514	Sesotho
1079	Catalan	1311	Kirghiz	1515	Sundanese
1093	Corsican	1313	Latin	1516	Swedish
1097	Czech	1326	Lingala	1517	Swahili
1103	Welsh	1327	Laothian	1521	Tamil
1105	Danish	1332	Lithuanian	1525	Telugu
1109	German	1334	Latvian; Lettish	1527	Tajik
1130	Bhutani	1345	Malagasy	1528	Thai
1142	Greek	1347	Maori	1529	Tigrinya
1144	English	1349	Macedonian	1531	Turkmen
1145	Esperanto	1350	Malayalam	1532	Tagalog
1149	Spanish	1352	Mongolian	1534	Setswana
1150	Estonian	1353	Moldavian	1535	Tonga
1151	Basque	1356	Marathi	1538	Turkish
1157	Persian	1357	Malay	1539	Tsonga
1165	Finnish	1358	Maltese	1540	Tatar
1166	Fiji	1363	Burmese	1543	Twi
1171	Faroese	1365	Nauru	1557	Ukrainian
1174	French	1369	Nepali	1564	Urdu
1181	Frisian	1376	Dutch	1572	Uzbek
1183	Irish	1379	Norwegian	1581	Vietnamese
1186	Scots Gaelic	1393	Occitan	1587	Volapük
1194	Galician	1403	(Afan) Oromo	1613	Wolof
1196	Guarani	1408	Oriya	1632	Xhosa
1203	Gujarati	1417	Punjabi	1665	Yoruba
1209	Hausa	1428	Polish	1684	Chinese
1217	Hindi	1435	Pashto; Pushto	1697	Zulu
1226	Croatian	1436	Portuguese		
1229	Hungarian	1463	Quechua	1703	Não especificado
1233	Armenian	1481	Rhaeto-Romance		
1235	Interlingua	1482	Kirundi		
1239	Interlingue	1483	Romanian		

# Índice de peças e controlos

Para obter mais informações, consulte as páginas indicadas entre parêntesis.

## Painel frontal

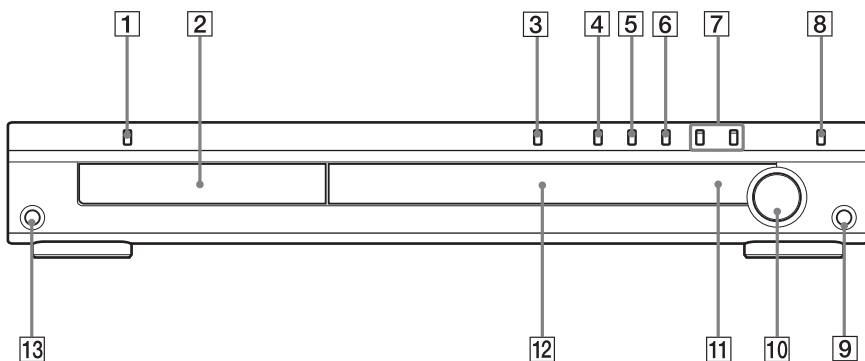

**1** I/O (ligado/em espera) (31, 36, 82)

**2** Tabuleiro (36)

**3** ≡ (aberto/fechado) (36, 82)

**4** ▷ (reproduzir) (36)

**5** || (pausa) (36)

**6** ■ (parar) (36, 82)

**7** ◀▶ (36)

**8** FUNCTION (36)

**9** Tomada PHONES (36)

**10** VOLUME (36)

**11** □ (sensor remoto) (14)

**12** Visor do painel frontal (101)

**13** Tomada AUDIO IN

## Visor do painel frontal

### Acerca dos indicadores no visor do painel frontal

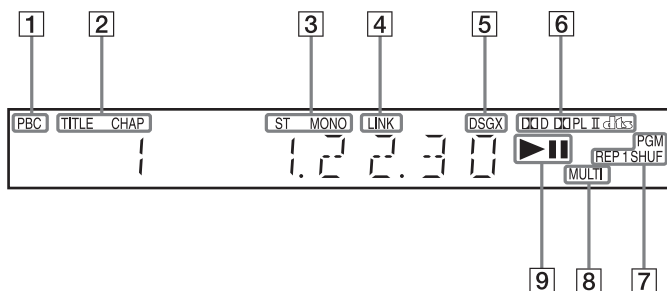

- 1** Acende-se durante a reprodução PBC. (apenas VIDEO CD) (44)
- 2** Acende-se quando a informação de tempo de um título ou secção aparece no visor do painel frontal. (apenas DVD)
- 3** Efeito mono/estéreo (apenas rádio) (79)
- 4** Acende-se quando uma fonte de 2 canais é emitida das colunas surround. (66)
- 5** Efeito de som actual (excepto para JPEG e Super Audio CD) (68)
- 6** Formato surround actual (excepto para Super Audio CD) (64)
- 7** Modo actual (apenas função DVD)
- 8** Acende-se durante a reprodução MULTI canais. (apenas Super Audio CD) (43)
- 9** Estado da reprodução (apenas função DVD)

## Painel posterior

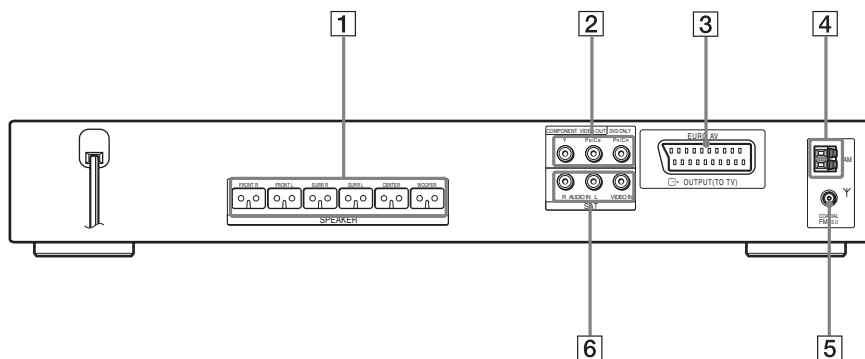

- 1** Tomadas SPEAKER (16)
- 2** Tomadas COMPONENT VIDEO OUT (25)
- 3** Tomadas EURO AV ➔ OUTPUT (TO TV) (25)
- 4** Terminal AM (24)
- 5** Tomada FM 75Ω COAXIAL (24)
- 6** Tomadas SAT VIDEO/AUDIO IN (27, 29)

## Telecomando

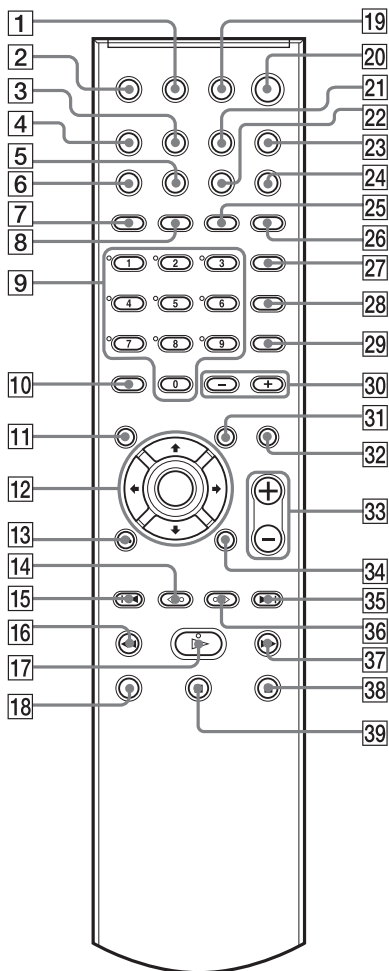

- 1 TV I/⏻ (ligado/em espera) (75)
- 2 TV/VIDEO (75)
- 3 TUNER MENU (79)
- 4 SLEEP (81)
- 5 SA-CD/CD (43)
- 6 PROGRESSIVE (26)
- 7 REPEAT/FM MODE (40, 79)
- 8 MULTI/2CH (43)
- 9 Botões numéricos (41, 70, 75)

O botão número 5 tem um ponto táctil.\*

- 10 CLEAR, -/- (32, 38, 75, 76)
- 11 TOP MENU (41)
- 12 ⏪/⏩/⏴/⏵/ENTER (31, 38, 65, 70, 78, 82, 83)
- 13 ↶ RETURN (44)
- 14 ◀•/◀|| REPLAY, STEP (36)
- 15 ◀◀ PRESET -, TV CH - (32, 36, 75, 79)
- 16 ◀◀/◀| SLOW, TUNING - (55, 79)
- 17 ▷ (reproduzir) (36)  
O botão ▷ tem um ponto táctil.\*
- 18 TV (75)
- 19 THEATRE SYNC (76)
- 20 I/⏻ (ligado/em espera) (31, 36, 79)
- 21 AMP MENU (31, 78, 82)
- 22 DSGX (68)
- 23 FUNCTION (26, 36, 67, 78)
- 24 SOUND FIELD (65)
- 25 DISPLAY (79)
- 26 PICTURE NAVI (48)
- 27 AUDIO (63)
- 28 SUBTITLE (69)
- 29 ANGLE (69)
- 30 ALBUM -/+ (36, 76)
- 31 MENU (41)
- 32 MUTING (36)
- 33 VOLUME, TV VOL +/- (36, 75, 79)  
O botão VOLUME, TV VOL + tem um ponto táctil.\*
- 34 ☐ DISPLAY (10, 32, 38, 70, 83)
- 35 ▶▶| PRESET +, TV CH + (32, 36, 75, 79)
- 36 ••▶/||▶ ADVANCE, STEP (36)
- 37 ▶▶|▶ SLOW, TUNING + (55, 79)
- 38 ■ (parar) (36, 70, 79)
- 39 || (pausa) (36)

\* Utilize o ponto táctil como referência ao utilizar o sistema.

# DVD Lista do ecrã de configuração

Pode especificar as seguintes opções no ecrã de configuração de DVD.

A ordem das opções apresentadas pode ser diferente da sua no visor actual.

## SELECÇÃO IDIOMA

- OPÇÕES — (Selecione o idioma pretendido na lista de idiomas exibida.)
- MENU — (Selecione o idioma pretendido na lista de idiomas exibida.)
- AUDIO — (Selecione o idioma pretendido na lista de idiomas exibida.)
- LEGENDA — (Selecione o idioma pretendido na lista de idiomas exibida.)

## CONFIGURAR ECRÃ

- FORMATO ECRÃ
  - 16:9
  - 4:3 LETTER BOX
  - 4:3 PAN SCAN
- PROTECÇÃO ECRÃ
  - ACTIVADO
  - DESACT.
- SEGUNDO PLANO
  - IMAGEM DE CAPA
  - GRÁFICOS
  - AZUL
  - PRETO
- LINE
  - VIDEO
  - RGB
- 4:3 OUTPUT
  - TOTAL
  - NORMAL

## CONFIGURAÇÃO PERSONALIZADA

- MODO DE PAUSA
  - AUTO
  - MOLDURA
- SELECÇÃO DA FAIXA
  - DESACT.
  - AUTO
- RETOMAR MULTI-DISCO
  - ACTIVADO
  - DESACT.
- AUDIO DRC
  - DESACT.
  - STANDARD
  - MAX
- DivX

## DEFINIR CANAL

- TAMANHO
  - FRONTAL — SIM
  - CENTRAL
    - SIM
    - NENHUM
  - SURROUND
    - POSTERIOR
    - LATERAL
    - NENHUM
  - SUBWOOFER — SIM
- DISTÂNCIA
  - FRONTAL — 1,0 m – 7,0 m
  - CENTRAL — 0,0 m – 7,0 m
  - SURROUND — 0,0 m – 7,0 m
- NÍVEL (FRONTAL)
  - E — -6 dB – 0 dB
  - D — -6 dB – 0 dB
  - CENTRAL — -6 dB – +6 dB
  - SUBWOOFER — -6 dB – +6 dB
- NÍVEL (SURROUND)
  - E — -6 dB – +6 dB
  - D — -6 dB – +6 dB
- TON. TESTE
  - DESACT.
  - ACTIVADO



## Lista dos menus AMP

Podem especificar as seguintes opções com AMP MENU no telecomando.

### Menu AMP

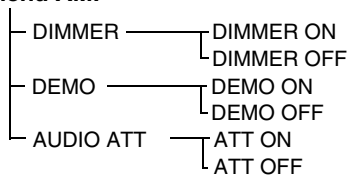

# Índice remissivo

## Valores numéricos

16:9 85  
4:3 LETTER BOX 85  
4:3 OUTPUT 86  
4:3 PAN SCAN 85

## A

A/V SYNC 54  
Acessórios 14  
ALBUM 56  
Álbum 98  
ANGLE 69  
Apresentação de diapositivos 49  
AUDIO 84  
AUDIO ATT 78  
AUDIO DRC 87  
Avanço rápido 55

## C

Campo de som 65  
Capítulo 98  
CDs Multi-Sessão 8  
Cena 96  
CHAPTER 56  
Código de região 9, 96  
Comandar o televisor 75  
COMPONENT VIDEO OUT 26  
CONFIGURAÇÃO  
PERSONALIZADA 86  
Configuração rápida 32  
CONFIGURAR 83  
CONFIGURAR ECRÃ 85  
CUSTOM 83

## D

Dar um nome a estações pré-programadas 80  
DATA CD 47, 52  
DATA DVD 52  
DEFINIR CANAL 87  
DEMO 31  
Demonstração 31  
DIMMER 82  
Discos utilizáveis 7  
DISPLAY 59  
DISTÂNCIA 88  
DivX® 52, 87, 96  
DOLBY DIGITAL 63  
Dolby Digital 96

Dolby Pro Logic II 97  
Dolby Surround Pro Logic 97  
DSGX 68  
DTS 63, 97  
DVD 97  
DVD+RW 97  
DVD-RW 42, 97

## E

Ecrã de configuração 83, 104  
EFEITO 51  
Estação pré-programada 79

## F

Faixa 97  
Ficheiro 97  
FILE 56  
FORMATO ECRÃ 85  
Formato progressivo 26, 98  
Função multi-ângulo 69, 98  
Função multi-idioma 98

## H

HORA/TEXTO 57

## I

INDEX 56  
Instalação das colunas 35  
Instalar as colunas na parede 22  
Instant Advance (avanço instantâneo) 36  
Instant Replay (repetição instantânea) 36  
INTERVALO 50

## J

JPEG 45, 47

## L

Ligação das antenas 24  
Ligação de outro componente 29  
Ligação do cabo de alimentação CA 31  
Ligação do sistema de colunas 16  
Ligação do televisor 25  
LINE 86  
Lista de códigos de idioma 99  
Lista dos menus AMP 105

Localizar um ponto específico olhando para o ecrã do televisor 55

## M

Manuseamento dos discos 91  
MENU 84  
Menu AMP 31, 78  
Menu de controlo 10  
Menu do DVD 41  
MODO (MP3, JPEG) 49  
MODO DE PAUSA 86  
MP3 45, 47  
Muting (cortar o som) 36

## N

NÍVEL (FRONTAL) 89  
NÍVEL (SURROUND) 89

## O

Opções do menu  
Ecrã de configuração 83  
Visor do menu de controlo 10  
OPÇÕES MENU 84  
ORIGINAL 42  
Ouvir o som do televisor 67  
Ouvir outros componentes 78

## P

Painel frontal 100  
Painel posterior 102  
PICTURE NAVI 48, 58  
Pilhas 14  
PLAY LIST 42  
Procurar 55  
PROGRESSIVE AUTO 26  
PROGRESSIVE VIDEO 27  
PROTECÇÃO ECRÃ 85

## R

Rádio 79  
RDS 81  
Rebobinagem rápida 55  
REINICIAR 84  
Reprodução aleatória 39  
Reprodução contínua 36  
Reprodução de programas 38  
Reprodução em câmara lenta 55  
Reprodução PBC 8, 44, 96  
Reprodução repetitiva 40  
Resolução de problemas 91

RESTR. CANAIS PERSON.  
70  
RESTRICÇÃO DE  
REPRODUÇÃO 71, 98  
RETOMAR MULTI-DISCO 87  
Retomar reprodução 37

## **S**

SCENE 56  
SEGUNDO PLANO 85  
SELECÇÃO DA FAIXA 86  
SELECÇÃO IDIOMA 84  
SLEEP 81  
Software baseado em filme 98  
SUBTITLE 69, 84  
Super Audio CD 8, 43  
Surround 5.1 canais 64

## **T**

TAMANHO 87  
Telecomando 14, 75, 103  
THEATRE SYNC 76  
TITLE 56  
Título 98  
TON. TESTE 89  
TRACK 56  
TUNER MENU 79

## **V**

Varrimento 55  
VIDEO CD 98  
Visão geral das ligações 15  
Visor  
Ecrã de configuração 83  
Visor do painel frontal 59, 101

