

■ DVD systém ■ domáceho kina

SK

Návod na použitie

DAV-DZ30



MP3

VÝSTRAHA

Aby ste predišli riziku vzniku požiaru a riziku úrazu elektrickým prúdom, nevystavujte zariadenie dažďu ani vlhkosti.

Zariadenie neumiestňujte do uzavretých priestorov, ako sú knižnice alebo vstavané skrinky.

Aby ste predišli riziku vzniku požiaru, nezakrývajte ventilačné otvory zariadenia novinami, obrusmi, záclonami atď. Na zariadenie nekladte horiace sviečky.

Aby ste predišli riziku vzniku požiaru alebo úrazu elektrickým prúdom, na zariadenie nekladte nádoby naplnené kvapalinou, napríklad vázy.

Batérie ani batérie v zariadení nevystavujte nadmernému teplu ako napr. priamemu slnečnému žiareniu a pod.

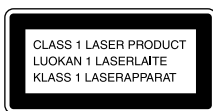

Toto zariadenie je klasifikované ako výrobok CLASS 1 LASER. Štítok o klasifikácii je umiestnený na zadnej strane zariadenia.



Likvidácia starých elektrických a elektronických zariadení (Platí v Európskej únii a ostatných európskych krajinách so zavedeným separovaným zberom)

Tento symbol na výrobku alebo obale

znamená, že s výrobkom nemôže byť nakladané ako s domovým odpadom. Miesto toho je potrebné ho doručiť do vyhradeného zberného miesta na recykláciu elektrozariadení. Tým, že zaistíte správne zneškodnenie, pomôžete zabrániť potencionálnemu negatívnemu vplyvu na životné prostredie a ľudské zdravie, ktoré by v opačnom prípade hrozilo pri nesprávnom nakladaní s týmto výrobkom. Recyklácia materiálov pomáha uchovávať prírodné zdroje. Pre získanie ďalších podrobných informácií o recyklácii tohto výrobku kontaktujte prosím váš miestny alebo obecný úrad, miestnu službu pre zber domového odpadu alebo predajňu, kde ste výrobok zakúpili.



Likvidácia starých akumulátorov a batérií (Platí v Európskej únii a ostatných európskych krajinách so zavedeným separovaným zberom)

Tento symbol na akumulátore/batérii alebo na jeho obale upozorňuje, že akumulátor/batériu nie je možné likvidovať v netriedenom komunálnom odpade.

Tým, že zaistíte správnu likvidáciu akumulátorov/batérií, pomôžete zabrániť potencionálnemu negatívnemu vplyvu akumulátorov/batérií na životné prostredie a ľudské zdravie, ktoré by v opačnom prípade hrozilo pri nesprávnom nakladaní s akumulátormi/batériami.

Recyklácia materiálov pomáha uchovávať prírodné zdroje. Ak zariadenia musia byť z bezpečnostných a prevádzkových dôvodov alebo kvôli zachovaniu dát neustále napájané zabudovaným akumulátorom/batériou, tento akumulátor/batériu smie vymieňať len kvalifikovaný servisný pracovník. Pre zabezpečenie správneho nakladania s akumulátorom/batériou odovzdajte zariadenie, ktorému uplynula doba životnosti do zberného strediska prevádzkujúceho recykláciu a likvidáciu odpadu z elektrických a elektronických zariadení. S ostatnými akumulátormi/batériami nakladajte v zmysle platných miestnych predpisov a noriem. Akumulátory a batérie odovzdajte na vyhradené zberné mieste pre recykláciu použitých akumulátorov a batérií. Pre získanie ďalších podrobných informácií o recyklácii tohto výrobku alebo akumulátorov/batérií kontaktujte prosím váš miestny alebo obecný úrad, miestnu službu pre zber domového odpadu alebo predajňu, kde ste výrobok zakúpili.

Výrobcom tohto produktu je spoločnosť Sony Corporation, 1-7-1 Konan Minato-ku Tokyo, 108-0075 Japonsko. Autorizovaným predstaviteľom ohľadom záležitostí týkajúcich sa nariadení EMC a bezpečnosti produktu je spoločnosť Sony Deutschland GmbH, Hedelfinger Strasse 61, 70327 Stuttgart, Nemecko. Ohľadom služieb alebo záručných záležitostí použite adresy poskytnuté v samostatnom servisnom alebo záručnom liste.

Bezpečnostné upozornenia

Zdroje napájania

- Výmenu sieťovej šnúry smie vykonať len oprávnená osoba v autorizovanom servise.
- Zariadenie je pod stálym napätím, kým je sieťová šnúra v elektrickej zásuvke, aj keď je samotné zariadenie vypnuté.
- Systém umiestnite tak, aby bolo možné v prípade problémov sieťovú šnúru ihneď odpojiť od elektrickej siete.

Vážení zákazníci

Ďakujeme za prejavenu dôveru zakúpením DVD systému domáceho kina Sony. Pred používaním zariadenia si pozorne prečítajte tento návod a uschovajte ho pre prípadné budúce použitie.

Obsah

Vážení zákazníci	2	Opakované prehrávanie	30
O tomto návode	5	(Repeat Play)	
Disky vhodné pre prehrávanie	6	Ponuka Menu DVD diskov	31
Začínáme – ZÁKLADY –		Zmena zvuku	31
Krok 1: Prepojenie systému		Výber ponuky [ORIGINAL] alebo	
a TVP	9	[PLAY LIST] na DVD-R/DVD-RW	
Krok 2: Umiestnenie systému	13	disku	33
Krok 3: Rýchle nastavenie		Zobrazenie informácií o disku	34
Quick Setup	13	Zmena zorných uhlov	36
Začínáme		Zobrazenie titulkov	37
– POKROČILÉ –		Nastavenie oneskorenia medzi obrazom	
Vypnutie predvážacieho zobrazenia	16	a zvukom	37
Montáž reproduktorov na stenu	17	(A/V SYNC)	
Základné operácie		Súbory formátu MP3 a JPEG	38
Prehrávanie diskov	18	Prehrávanie DATA CD alebo DATA	
Počúvanie rozhlasu alebo		DVD diskov s audio súborami MP3	
reprodukcia zvuku z iných		a obrazovými súborami JPEG	40
zariadení	19	Prehrávanie audio skladieb a obrazových	
Reprodukcia zvuku z TVP cez		súborov vo forme Slide Show	
všetky reproduktory	20	so sprievodným zvukom	42
Výber režimu Movie alebo Music ...	21	Prehrávanie súborov DivX®	44
Nastavenia zvuku		(Okrem modelov pre Veľkú	
Reprodukcia priestorového zvuku		Britániu a Severnú Ameriku)	
pomocou zvukových polí	22	Prehrávanie VIDEO CD diskov	
Rôzne funkcie pri prehrávaní		s funkciami PBC (Ver.2.0)	46
diskov		(PBC Playback)	
Vyhľadanie konkrétneho miesta		Funkcie tunera	
na disku	24	Uloženie rozhlasových staníc	47
(Scan, Slow-motion Play, Freeze		Počúvanie rozhlasu	48
Frame)		Radio Data System (RDS)	49
Vyhľadanie titulu/kapitoly/stopy		Ďalšie operácie	
(skladby)/scény atď.	25	Ovládanie TVP dodávaným diaľkovým	
Vyhľadávanie podľa scény	26	ovládaním	50
(Picture Navigation)		Používanie funkcie THEATRE SYNC	50
Obnovenie prehrávania z pozície		Zvukové efekty	51
zastavenia prehrávania disku	26	Vypínací časovač (Sleep Timer)	52
(Resume Play)		Úprava jasu displeja	52
Vytvorenie programu	27	Deaktivácia tlačidiel na zariadení	53
(Program Play)		(Child Lock)	
Prehrávanie v náhodnom poradí	29		
(Shuffle Play)			

Pokročilejšie nastavenia

Uzamykanie diskov.....	54
(CUSTOM PARENTAL CONTROL, PARENTAL CONTROL)	
Získanie optimálneho surround zvuku pre danú miestnosť.....	57
(SPEAKER FORMATION)	
Ponuka nastavení Setup	59
Nastavenie jazyka pre zobrazenie alebo zvuk	60
[LANGUAGE SETUP]	
Nastavenia zobrazenia	61
[SCREEN SETUP]	
Užívateľské nastavenia.....	62
[CUSTOM SETUP]	
Nastavenia reproduktorov	63
[SPEAKER SETUP]	
Obnovenie výrobných nastavení.....	65

Ďalšie informácie

Bezpečnostné upozornenia.....	66
Poznámky k diskom	67
Riešenie problémov	67
Samodiagnostická funkcia	71
(Keď sa na displeji zobrazia písmená/číslice)	
Technické údaje	71
Slovník	73
Tabuľka kódov jazykov.....	76
Index častí a ovládacích prvkov.....	77
Prehľad ponuky Control Menu (Ovládacie Menu)	79
Prehľad ponuky Setup pre DVD	82
Prehľad ponuky System Menu	83
Index	84

O tomto návode

- Pokyny v tomto návode sa vzťahujú na ovládacie prvky na diaľkovom ovládaní (DO). Na ovládanie zariadenia môžete použiť aj ovládacie prvky na zariadení, ak majú podobné alebo rovnaké označenie ako ovládacie prvky na DO.
- V závislosti od krajiny sa môžu položky ponuky Control Menu líšiť.
- Označenie “DVD” sa môže vzťahovať všeobecne na DVD VIDEO, DVD+RW/DVD+R a DVD-RW/DVD-R disky.
- Pri modeloch pre Severnú Ameriku sa používajú ako jednotky vzdialenosti stopy (ft).
- V tomto návode sa používajú nižšie zobrazené symboly.

Symbol	Význam
DVD-V	Funkcie sú dostupné pre DVD VIDEO a DVD-R/DVD-RW disky v režime Video a DVD+R/DVD+RW disky.
DVD-VR	Funkcie sú dostupné pre DVD-R/DVD-RW disky v režime VR (Video Recording).
VIDEO CD	Funkcie sú dostupné pre VIDEO CD disky (vrátane Super VCD alebo CD-R/CD-RW diskov vo formáte video CD alebo Super VCD).
CD	Funkcie sú dostupné pre audio CD alebo CD-R/CD-RW disky vo formáte audio CD
DATA-CD	Funkcie sú dostupné pre DATA CD (CD-ROM/CD-R/CD-RW disky) obsahujúce audio súbory MP3 ¹⁾ , obrazové súbory JPEG a video súbory DivX ²⁾³⁾⁴⁾
DATA DVD	Funkcie sú dostupné pre DATA DVD disky (DVD-ROM/DVD-R/DVD-RW/DVD+R/DVD+RW) disky obsahujúce audio súbory MP3 ¹⁾ , obrazové súbory JPEG a video súbory DivX ²⁾³⁾⁴⁾













¹⁾MP3 (MPEG1 Audio Layer 3) je štandardný formát pre kompresiu audio dát definovaný normou ISO/MPEG.

²⁾Okrem modelov pre Veľkú Britániu a Severnú Ameriku.

³⁾DivX[®] je technológia pre kompresiu video súborov vyvinutá spoločnosťou DivX, Inc.

⁴⁾DivX, DivX Certified a príslušné logá sú obchodné značky spoločnosti DivX, Inc. a používajú sa na základe licencie.

Disky vhodné pre prehrávanie

Formát diskov	Logo disku
DVD VIDEO	
DVD-RW/ DVD-R	 
DVD+RW/ DVD+R	  DVD+ReWritable DVD+R  DVD+R DL
VIDEO CD (Ver. 1.1 a 2.0)/ Audio CD	 
CD-RW/CD-R (audio údaje) (súbory MP3) (súbory JPEG)	   

Logá "DVD-RW", "DVD+RW", "DVD+R", "DVD VIDEO" a "CD" sú obchodné značky.

Poznámka k CD/DVD diskom

Systém dokáže prehrávať CD-ROM/CD-R/CD-RW disky so záznamom v nasledovných formátoch:

- Audio CD
- VIDEO CD
- Audio MP3, obrazové JPEG a video DivX súbory* vo formáte vyhovujúcom norme ISO 9660 Level 1/Level 2 alebo rozšírenému formátu - Joliet

Systém dokáže prehrávať DVD-ROM/DVD+RW/DVD-RW/DVD+R/DVD-R disky so záznamom v nasledovných formátoch:

- Audio MP3, obrazové JPEG a video DivX súbory* vo formáte vyhovujúcom štandardu UDF (Universal Disc Format)

* Okrem modelov pre Veľkú Britániu a Severnú Ameriku.

Príklady nevhodných diskov

Systém nedokáže prehrávať nasledovné disky:

- CD-ROM/CD-R/CD-RW disky so záznamom v iných formátoch, než sú uvedené na str. 6.
 - CD-ROM disky so záznamom vo formáte PHOTO CD.
 - Dátové úseky CD-Extra diskov.
 - DVD Audio disky.
 - Super Audio CD disky.
 - DATA DVD disky obsahujúce iné súbory než audio MP3, obrazové JPEG alebo video DivX súbory*.
- * Okrem modelov pre Veľkú Britániu a Severnú Ameriku.
- DVD-RAM disky.

Systém tiež nedokáže prehrávať nasledovné disky:

- DVD VIDEO disky s odlišným regionálnym kódom (str. 7, 74).
- Disky neštandardných tvarov (napr. v tvare štvorca, srdca).
- Disky s nalepeným papierom alebo nálepkou na povrchu.
- Disky so znečisteným povrchom od zvyšku lepidla po povrchovej nálepke, lepiacej páske a pod.

Poznámky k CD-R/CD-RW/DVD-R/DVD-RW/DVD+R/DVD+RW diskom

V niektorých prípadoch nemusí byť prehrávanie CD-R/CD-RW/DVD-R/DVD-RW/DVD+R/DVD+RW diskov v tomto zariadení možné z dôvodu kvality záznamu, stavu disku, alebo vlastností záznamového zariadenia a záznamového softvéru.

Disk sa tiež neprehrá, ak nebol správne uzatvorený. Podrobnosti pozri v návode na použitie záznamového zariadenia. Pri niektorých DVD+RW/DVD+R diskoch nemusia fungovať niektoré funkcie prehrávania, aj keď sú tieto disky správne uzatvorené.

V takomto prípade disk prehrávajte v štandardnom režime prehrávania. Nemusí byť tiež možné prehrať niektoré DATA CD/DATA DVD disky vytvorené vo formáte Packet Write.

Audio disk kódovaný technológiou pre ochranu autorských práv

Zariadenie je určené na prehrávanie diskov kompatibilných so štandardom Compact Disc (CD). V poslednom čase niektoré hudobné vydavateľstvá distribuujú disky kódované technológiou pre ochranu autorských práv. Medzi takýmito diskmi môžu byť aj disky nekompatibilné so štandardom CD a nemusia sa dať prehrať v tomto zariadení.

Poznámka k duálnym diskom

DualDisc (duálny disk) je obojstranný disk, ktorý má DVD záznam nahraný na jednej strane a digitálny zvuk na druhej strane.

Keďže strana s audio záznamom nie je v súlade so štandardom Compact Disc (CD), prehrávanie na tomto produkte nie je zaručené.

CD disk typu Multi Session

- Ak sú súbory MP3 uložené na disku v prvej sekcii (First Session), dokáže systém prehrávať aj CD disky zaznamenané metódou Multi Session. Ak sú potom súbory MP3 uložené aj v ďalších sekciiach, môžu sa tieto súbory tiež prehrávať.
- Ak sú súbory JPEG uložené na disku v prvej sekcii (First Session), dokáže systém prehrávať aj CD disky zaznamenané metódou Multi Session. Ak sú potom súbory JPEG uložené aj v ďalších sekciiach, môžu sa tieto súbory tiež prehrávať.
- Ak sú audio skladby a obrazové dáta na hudobnom CD disku alebo Video CD disku zaznamenané v prvej sekcii, bude sa prehrávať iba prvá sekcia.

Regionálny kód

Váš systém má regionálny kód vyznačený na zadnej strane a môžete v ňom prehrávať len DVD disky, ktoré majú ten istý regionálny kód.

Systém dokáže prehrávať aj DVD VIDEO disky označené značkou .

Pri pokuse prehrávať iný DVD VIDEO disk sa na TV obrazovke zobrazí hlásenie [Playback prohibited by area limitations.] (Prehrávanie nie je povolené miestnym obmedzením). Niektoré DVD VIDEO disky nemusia mať vyznačený regionálny kód, aj napriek tomu, že je ich prehrávanie obmedzené pre určitý región.

Poznámka o funkciách prehrávania DVD a VIDEO CD diskov

Niektoré funkcie prehrávania DVD a VIDEO CD diskov môžu byť úmyselne zablokované výrobcom softvéru. Vzhľadom na to, že tento systém prehráva DVD a VIDEO CD disky podľa samotného obsahu disku upraveného výrobcom, niektoré funkcie prehrávania nemusia byť k dispozícii. Ďalšie informácie sa dozviete z pokynov uvedených pri DVD alebo VIDEO CD disku.

Autorské práva

Toto zariadenie je vybavené technológiou na ochranu autorských práv vlastníka programu podľa príslušných patentov USA a iných práv o duševnom vlastníctve. Použitie tejto technológie je možné len so súhlasom spoločnosti Macrovision a je určené len pre domáce alebo iné obmedzené využívanie, ak spoločnosť Macrovision neuvedie inak. Spätné upravovanie a disasemblovanie je zakázané.

Systém je vybavený adaptívnym maticovým surround dekodérom Dolby* Digital a Dolby Pro Logic (II) a systémom DTS** Digital Surround System.

* Vyrobené v licencií spoločnosti Dolby Laboratories.
“Dolby”, “Pro Logic” a symbol dvojité-D sú obchodné značky spoločnosti Dolby Laboratories.

** Vyrobené v licencií spoločnosti DTS, Inc.
“DTS” a “DTS Digital Surround” sú ochranné známky spoločnosti DTS, Inc.

Začíname – ZÁKLADY –

Pozri časť Obsah balenia v technických údajoch, str. 71.

Vloženie batérií do diaľkového ovládania (ďalej aj DO)

System je možné ovládať dodávaným diaľkovým ovládaním. Do diaľkového ovládania vložte dve batérie R6 (veľkosti AA) podľa správnej polaritý \oplus a \ominus . Keď používate diaľkové ovládanie, smerujte ho na senzor  na systéme.

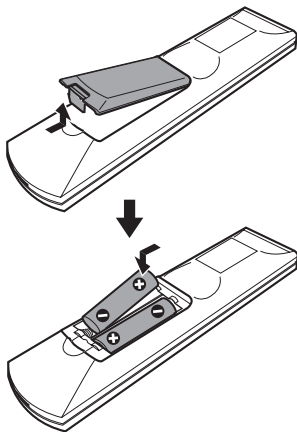
**Poznámka**

- Nenechávajte diaľkové ovládanie na veľmi teplých alebo vlhkých miestach.
- Nepoužívajte novú batériu spolu so starou.
- Dbajte na to, aby nedošlo k vniknutiu žiadneho predmetu do diaľkového ovládania, najmä počas výmeny batérií.
- Neumiestňujte zariadenie tak, aby bol senzor diaľkového ovládania vystavený priamemu slnečnému žiareniu alebo silnému svetlu zo svietidiel. V opačnom prípade môže dochádzať k funkčným poruchám pri ovládaní pomocou diaľkového ovládania.
- Ak nebudete diaľkové ovládanie používať dlhší čas, vyberte batérie, aby ste predišli možnému vytečeniu obsahu batérií a následnej korózii.

Krok 1: Prepojenie systému a TVP

Toto zapojenie je základné prepojenie zariadenia s reproduktormi a TVP.

Pozri schému zapojenia nižšie a ďalšie informácie v častiach ① až ④ na nasledovných stranách.

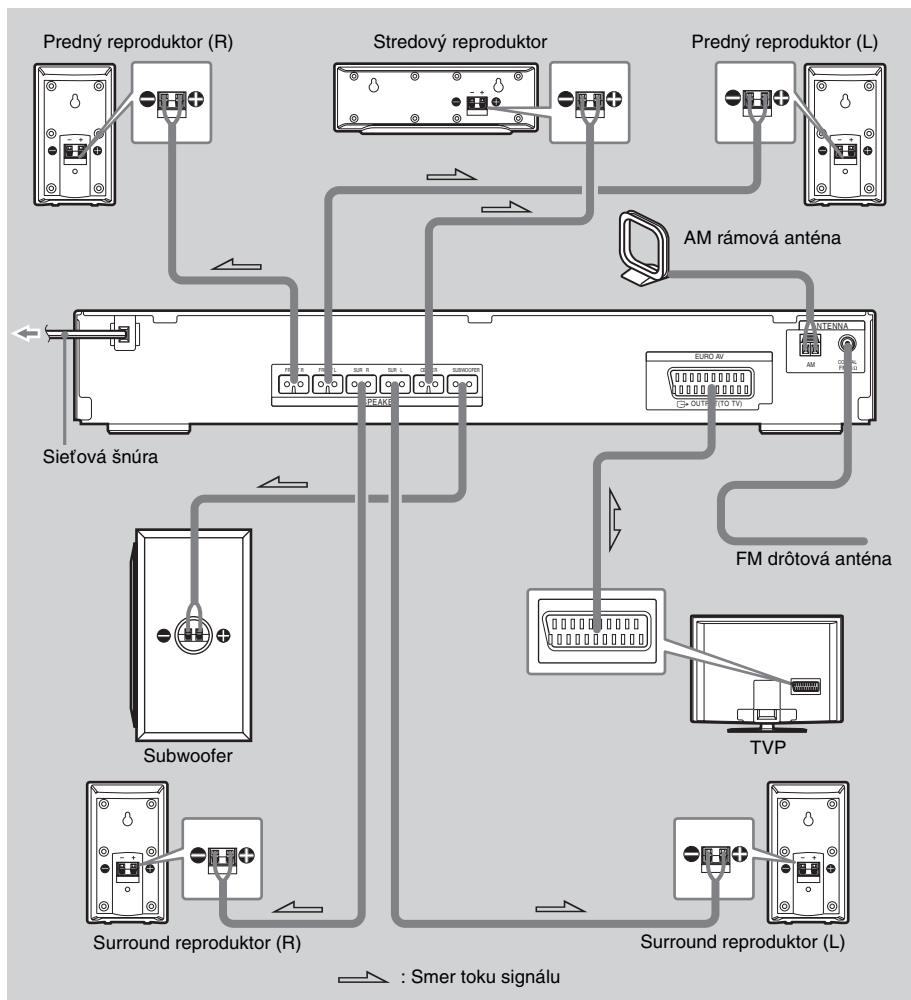

① Prípojenie reproduktorov

Potrebné káble

Farebné rozlíšenie konektora a farebnej násadky na reproduktorových kábloch zodpovedá označeniu na konektoroch, do ktorých sa majú pripojiť.

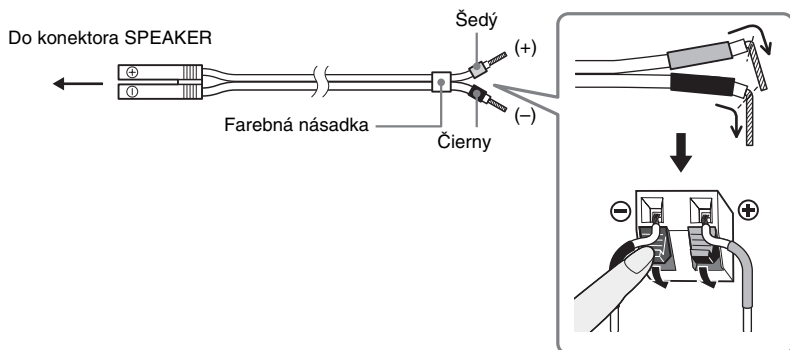

Poznámka

- Izoláciu reproduktorového kábla nezasúvajte do konektora SPEAKER.

Zabránenie skratovaniu reproduktorov

Skratovanie reproduktorov môže poškodiť systém. Pri pripájaní reproduktorov preto dodržujte nasledovné bezpečnostné upozornenia. Odizolovaná časť kábla sa nesmie dotýkať inej svorky alebo odizolovanej časti iného kábla (pozri nižšie).

Odizolovaný reproduktorový kábel je v kontakte s iným reproduktorovým konektorom.

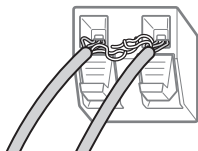

Odizolované konce sú vo vzájomnom kontakte z dôvodu nadmerného odizolovania.

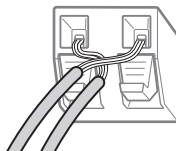

Po pripojení všetkých zariadení, reproduktorov a sieťovej šnúry skontrolujte reprodukciu testovacieho tónu, či sú všetky reproduktory pripojené správne. Podrobnosti o reprodukcii testovacieho tónu pozri str. 64.

Ak sa z niektorého reproduktora nereprodukuje testovací tón, alebo sa testovací tón reprodukuje z iného reproduktora než z toho, ktorého označenie je práve zobrazené v ponuke Setup, môže byť reproduktor skratovaný. V takomto prípade dôkladne prekontrolujte všetky prepojenia.

Poznámka

- Dodržte polaritu káblov a konektorov na zariadení: ⊕ do ⊕ a ⊖ do ⊖. Ak zameníte polaritu, zvuk môže byť skreslený a môžu v ňom chýbať nízke frekvencie.

② Pripojenie k TVP

Potrebné káble

Kábel SCART (EURO AV) (nedodávaný)



Kábel SCART (EURO AV) pripojte do konektora EURO AV \rightarrow OUTPUT (TO TV) na zariadení. Pri prepájaní káblom SCART (EURO AV) skontrolujte, či TVP podporuje S-video alebo RGB signály. Ak TVP podporuje S-video signál, zmeňte vstupný režim TVP pre RGB signály. Podrobnosti pozri tiež v návode na použitie TVP.

Rada

- Ak chcete reprodukovať zvuk z TVP alebo stereo zvuk z 2-kanálových zdrojov zvuku cez 6 reproduktorov tohto systému, zvolte zvukové pole “Dolby Pro Logic”, “Dolby Pro Logic II MOVIE” alebo “Dolby Pro Logic II MUSIC” (str. 22).

③ Pripojenie antény

Pripojenie AM rámovej antény

Tvar a dĺžka antény konštrukčne zodpovedá príjmu AM signálov. Nerozoberajte, ani nezvinujte anténu.

1 Z plastového podstavca zložte len rám.

2 Zostavte AM rámovú anténu.

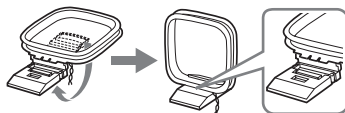

3 Pripojte káble do konektorov pre AM anténu.

Kábel (A) alebo kábel (B) môžete pripojiť do ľubovoľného konektora.

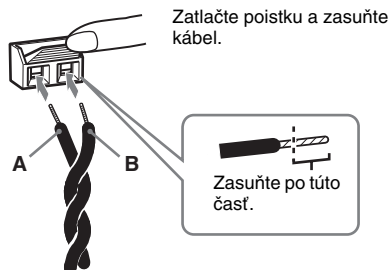

Poznámka

- AM rámovú anténu neumiestňujte do blízkosti zariadenia ani iných AV zariadení. Môže vznikáť šum.

Rada

- Pre kvalitný zvuk nastavte smerovanie AM rámovej antény.

4 AM rámovú anténu pripojte správne a pevne.

Pripojenie FM drôtovej antény

FM drôtovú anténu pripojte do konektora COAXIAL FM 75 Ω .

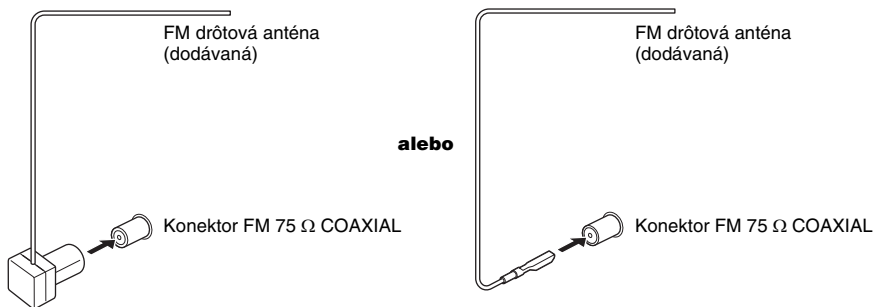

Poznámka

- FM drôtovú anténu maximálne vystrite.
- Po pripojení FM drôtovej antény ju vodorovne narovnajte.

Rada

- Ak je príjem v pásme FM nekvalitný, podľa obrázka nižšie prepojte zariadenie s externou FM anténou pomocou koaxiálneho kábla 75 Ohm (nedodávaný).

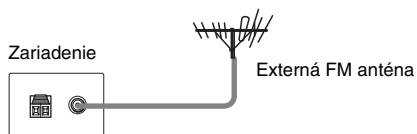

④ Pripojenie sieťovej šnúry

Pred pripojením sieťovej šnúry systému do elektrickej zásuvky pripojte k zariadeniu všetky reproduktory.

Krok 2: Umiestnenie systému

Rozmiestnenie reproduktorov

Aby sa dosiahol maximálny možný surround (priestorový) efekt, mali by byť všetky reproduktory okrem subwoofera rozmiestnené v rovnakej vzdialenosti od pozície počúvania (A). Systém však umožní umiestniť stredový reproduktor až o 1,6 metra bližšie (B) a surround reproduktory až o 5,0 metrov bližšie (C) k pozícii počúvania. Predné reproduktory je možné umiestniť vo vzdialenosti od 1,0 až do 7,0 metrov (A) od pozície počúvania.

Reproduktory rozmiestnite podľa obrázka nižšie.

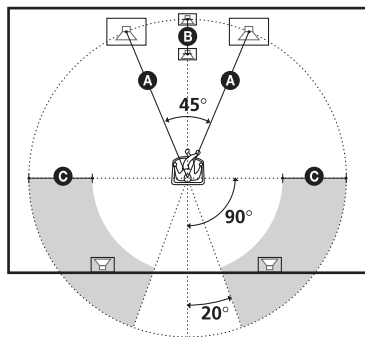

Poznámka

- Reproduktory neumiestňujte na naklonený povrch.
- Reproduktory neumiestňujte na miesta:
 - Extrémne horúce alebo chladné.
 - Prašné alebo znečistené.
 - Veľmi vlhké.
 - Vystavené otrasom.
 - Vystavené priamemu slnečnému žiareniu.
- Na čistenie používajte jemnú handričku určenú napr. na čistenie skla.
- Nepoužívajte žiadne drsné handričky, práškové prostriedky alebo rozpúšťadlá ako lieh alebo benzín.

Rada

- Ak zmeníte rozmiestnenie reproduktorov, odporúčame upraviť aj nastavenia. Podrobnosti pozri "Získanie optimálneho surround zvuku pre danú miestnosť" (str. 57).

Krok 3: Rýchle nastavenie Quick Setup

Vykonaním nižšie uvedených krokov pripravíte systém na prevádzku minimálnym počtom základných nastavení.

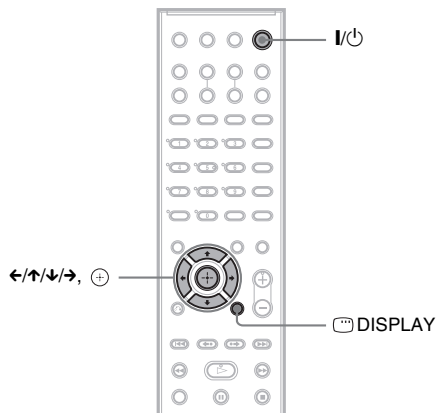

1 Zapnite TVP.

2 Stlačte I/O.

Poznámka

- Zdroj vstupného signálu musí byť nastavený na "DVD" (str. 18).

3 Prepínač vstupného signálu na TVP prepnite tak, aby sa zobrazil obraz z tohto systému.

V spodnej časti obrazovky sa zobrazí hlásenie [Press [ENTER] to run QUICK SETUP.] (Stlačením [ENTER] spustíte QUICK SETUP.). Ak sa toto hlásenie nezobrazí, zobrazte zobrazenie Quick Setup (str. 15) a postup vykonajte znova.

4 Stlačte **+** bez vloženého disku.

Na obrazovke sa zobrazí ponuka Setup používaná pre nastavenie jazyka.

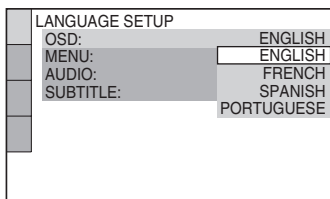
**5** Stláčaním **↑/↓** zvolíte jazyk.

Systém bude zobrazovať ponuky Menu a titulky vo zvolenom jazyku.

6 Stlačte **+**.

Zobrazí sa ponuka Setup pre voľbu pomeru strán pripojeného TVP.

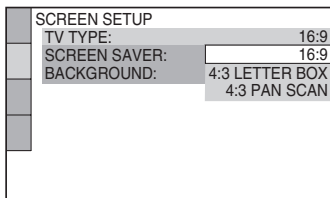
**7** Stláčaním **↑/↓** zvolíte vhodné nastavenie pre váš TVP.

■ Ak vlastníte širokouhlý TVP alebo štandardný TVP formátu 4:3 so širokouhlým režimom [16:9] (str. 61)

■ Ak vlastníte štandardný TVP s pomerom strán 4:3 [4:3 LETTER BOX] alebo [4:3 PAN SCAN] (str. 61)

8 Stlačte **+**.

Zobrazí sa ponuka Setup pre nastavenie rozmiestnenia reproduktorov.

9 Stláčaním **←/→** nastavíte šablónu rozmiestnenia reproduktorov, ktorá zodpovedá ich skutočnému rozmiestneniu.

Podrobnosti pozri “Získanie optimálneho surround zvuku pre danú miestnosť” (str. 57).

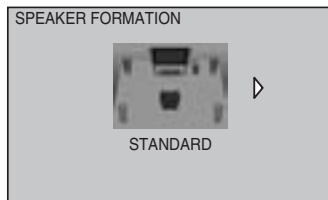
**10** Stlačte **+**.

Zobrazí sa ponuka Setup pre nastavenie vzdialenosti reproduktorov.

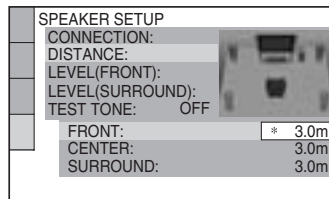
**11** Stláčaním **↑/↓** zvolíte vzdialenosť predných reproduktorov od pozície počúvania a stlačte **+**.

Vzdialenosť predných reproduktorov od pozície počúvania je možné nastaviť od 1,0 až do 7,0 metrov.

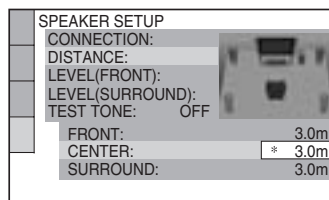

12 Stláčaním \uparrow/\downarrow zvolíte vzdialenosť stredového reproduktora od pozície počúvania a stlačíte \oplus .

Vzdialenosť stredového reproduktora je možné priblížiť k pozícii počúvania až o 1,6 metra zo vzdialenosti predných reproduktorov.

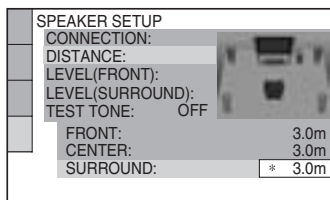

13 Stláčaním \uparrow/\downarrow zvolíte vzdialenosť surround reproduktora od pozície počúvania a stlačíte \oplus .

Vzdialenosť surround reproduktorov je možné priblížiť k pozícii počúvania až o 5,0 metrov zo vzdialenosti predných reproduktorov.

Rýchle nastavenie (Quick Setup) je dokončené. Všetky zapojenia a nastavenia sú dokončené.

Vypnutie rýchleho nastavenia Quick Setup

V ktoromkoľvek kroku stlačte ☺ DISPLAY.

Rada

- Ak zmeníte rozmiestnenie reproduktorov, upravte aj nastavenia reproduktorov. Pozri “Získanie optimálneho surround zvuku pre danú miestnosť” (str. 57).
- Ak chcete zmeniť nastavenia, pozri “Ponuka nastavení Setup” (str. 59).

Obnovenie zobrazenia Quick Setup

1 V režime zastavenia prehrávania stlačte ☺ DISPLAY.

Zobrazí sa Control Menu.

2 Stláčaním \uparrow/\downarrow zvolíte [SETUP] a stlačíte \oplus .

Zobrazia sa voľby pre [SETUP].

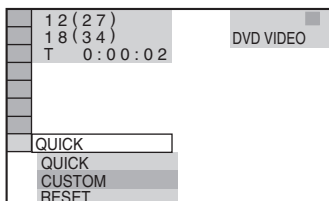

3 Stláčaním \uparrow/\downarrow zvolíte [QUICK] a stlačíte \oplus .
Zobrazí sa zobrazenie Quick Setup.

Výber výstupných video signálov

Výber metódy výberu výstupných video signálov z konektora EURO AV \rightarrow OUTPUT (TO TV) na zadnom paneli zariadenia.

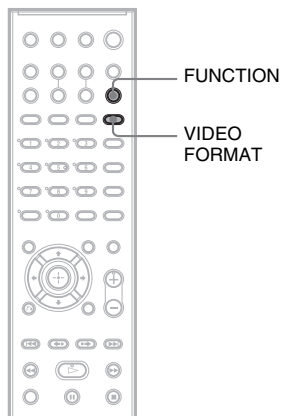

- 1 Stláčaním FUNCTION zvolíte “DVD”.
- 2 Stlačíte VIDEO FORMAT.

Po každom stlačení tlačidla VIDEO FORMAT sa zobrazenie prepína nasledovne:

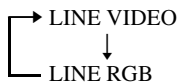

- “LINE VIDEO”: Výstup video signálu.
- “LINE RGB”: Výstup RGB signálu.

Poznámka

- Ak váš TVP nepodporuje RGB signály, na TV obrazovke sa obraz nezobrazí, ani keď zvolíte nastavenie “LINE RGB”. Podrobnosti pozri v návode na použitie TVP.

Vypnutie predvádzacieho zobrazenia

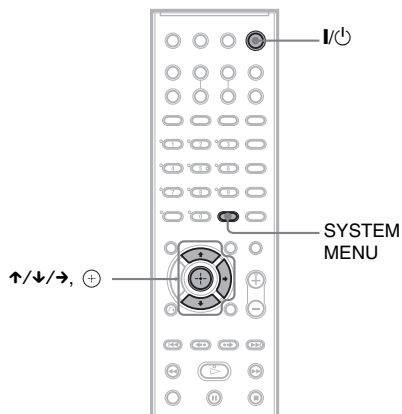

Po zapojení sieťovej šnúry systému do elektrickej zásuvky sa na displeji zobrazí predvádzacie zobrazenie. Ak stlačíte **I/⏻** na DO, predvádzanie sa vypne.

Poznámka

- Ak stlačíte **I/⏻** na zariadení, predvádzanie sa nevypne.
- Ak predvádzací režim aktivujete v System Menu, predvádzanie sa nevypne ani po stlačení **I/⏻** na DO. Aby sa predvádzanie vyplo, nastavte predvádzací režim do vypnutého stavu, potom stlačte **I/⏻** na DO. Keď je predvádzací režim vypnutý, systém v pohotovostnom režime šetrí energiu.
- Ak je systém nastavený na výrobné nastavenia (napr. po vykonaní procesu “COLD RESET” (str. 65)), predvádzanie môžete vypnúť jednoducho stlačením **I/⏻** na DO. Inak je potrebné predvádzanie vypnúť nastavením “DEMO” na “DEMO OFF”.

Aktivácia/deaktivácia predvádzacieho režimu

- 1** Stlačte SYSTEM MENU.
- 2** Stláčajte **↑/↓**, kým sa na displeji nezobrazí “DEMO” a stlačte **+** alebo **→**.
- 3** Stláčaním **↑/↓** zvolte nastavenie.
Výrobné nastavenie je podčiarknuté.
 - “DEMO ON”: Zapnutie predvádzacieho režimu.
 - “DEMO OFF”: Vypnutie predvádzacieho režimu.
- 4** Stlačte **+**.
Nastavenie sa aplikuje.
- 5** Stlačte SYSTEM MENU.
Ponuka System Menu sa vypne.

Montáž reproduktorov na stenu

Reproduktory môžete používať zavesené na stenu.

Montáž reproduktorov na stenu

- 1 Pripravte si bežne dostupné skrutky (nedodávané), ktoré budú vyhovovať otvorom na zadnej strane každého reproduktora. Pozri obrázok nižšie.

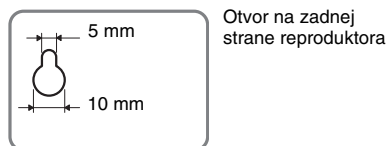
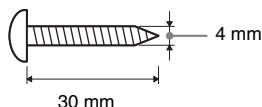

- 2 Skrutky naskrutkujte do steny.

Pre stredový reproduktor

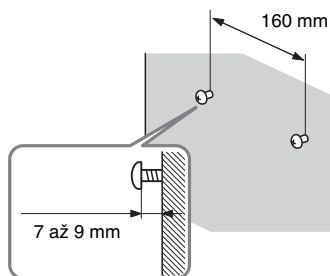

Pre ostatné reproduktory

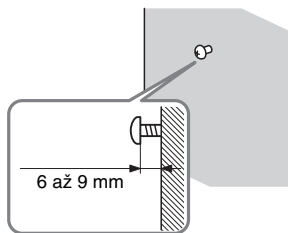

- 3 Zaveste reproduktory na skrutky.

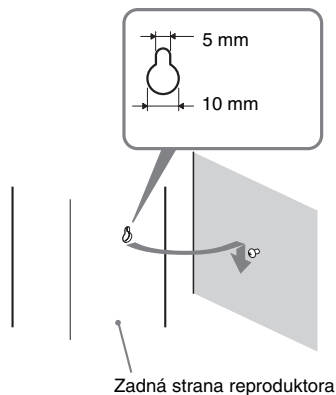

Poznámka

- Použite skrutky vhodné pre daný materiál a pevnosť steny. Sadrokartónové steny sú obzvlášť krehké. Pri takýchto stenách naskrutkujte skrutky do nosníkov. Reproduktory inštalujte na zvislé a ploché steny v miestach, kde je v stenách výstuha.
- Informácie o skrutkách a vhodnosti ich použitia vám poskytne ich predajca.
- Spoločnosť Sony nenesie zodpovednosť za akékoľvek poškodenia ani úrazy zapríčinené nesprávnou inštaláciou (t.j. nedostatočná pevnosť steny, nesprávna montáž tohto produktu alebo živelné pohromy).

Základné operácie

Prehrávanie diskov

DVD-V DVD-VR VIDEO CD C D DATA-CD

DATA DVD

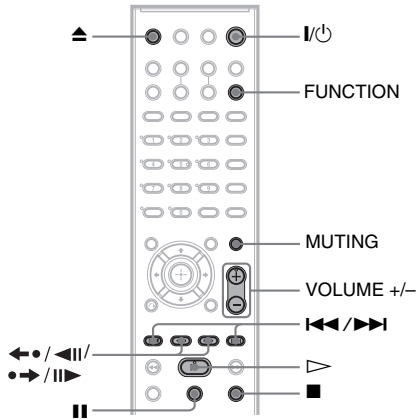
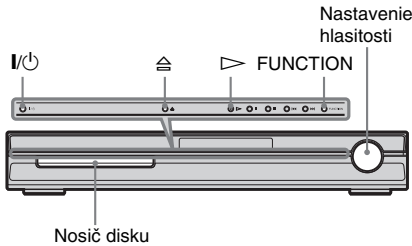

Pri niektorých DVD VIDEO alebo VIDEO CD diskoch môžu byť niektoré operácie odlišné alebo nedostupné.

Podrobnosti pozri v návode na použitie disku.

1 Zapnite TVP.

2 Prepínač vstupného signálu na TVP prepnite tak, aby sa zobrazil obraz z tohto systému.

3 Stlačte I/⏻.

Systém sa zapne.

Ak nie je nastavený zdroj signálu "DVD", stláčaním FUNCTION zvolte "DVD".

4 Stlačte ⏻.

5 Vložte disk.

Položte disk na nosič a stlačte ⏻.

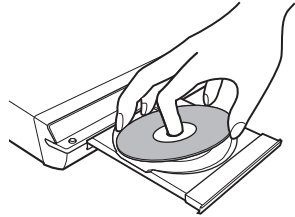

Poznámka

- Pri prehrávaní 8 cm disku položte disk do vnútornej najhlbšej časti nosiča. Dávajte pozor, aby disk vo vnútornej časti nosiča nebol nakrivo.
- Nosič disku nezatvárajte násilou vtláčaním rukou. Môže dôjsť k poruche.
- Na nosič disku nekladte viac než jeden disk.

6 Stlačte ▷.

Systém spustí prehrávanie (Continuous play - súvislé prehrávanie).

Nastavte hlasitosť na zariadení.

Na TV obrazovke a na displeji sa zobrazia úroveň hlasitosti.

Poznámka

- V závislosti od stavu systému sa úroveň hlasitosti nemusí zobrazovať na TV obrazovke.

Úspora energie v pohotovostnom režime

Stlačte I/⏻, keď je systém zapnutý. Pohotovostný režim zrušíte jedným stlačením I/⏻.

Ďalšie operácie

Pre	Stlačte
Zastavenie	■
Pozastavenie	⏸
Obnovenie prehrávania po pozastavení	⏸ alebo ▷
Presun na nasledujúcu kapitolu, skladbu alebo scénu	▶▶ (okrem diskov s JPEG súbormi)
Presun na predchádzajúcu kapitolu, skladbu alebo scénu	◀◀ (okrem diskov s JPEG súbormi)
Dočasné vypnutie zvuku	MUTING. Zvuk obnovíte opätovným stlačením tlačidla, alebo zvýšením hlasitosti tlačidlom VOLUME +.

Pre	Stlačte
Zastavenie prehrávania a vybratie disku	▲ na DO alebo ☰ na zariadení.
Opakovanie predchádzajúcej scény*	◀• / ◀ (Instant Replay - rýchle zopakovanie) počas prehrávania.
Rýchly posuv vpred v aktuálnej scéne**	•▶ / ▶ (Instant Advance - rýchly posuv) počas prehrávania.

* Len DVD VIDEO/DVD-RW/DVD-R disky. Tlačidlo nie je možné používať pri video súboroch DivX (okrem modelov pre Veľkú Britániu a Severnú Ameriku).

** Len DVD VIDEO/DVD-RW/DVD-R/DVD+RW/DVD+R disky. Tlačidlo nie je možné používať pri video súboroch DivX (okrem modelov pre Veľkú Britániu a Severnú Ameriku).

Poznámka

• Pri niektorých scénach nemusí byť funkcia Instant Replay alebo Instant Advance dostupná.

Počúvanie rozhlasu alebo reprodukcia zvuku z iných zariadení

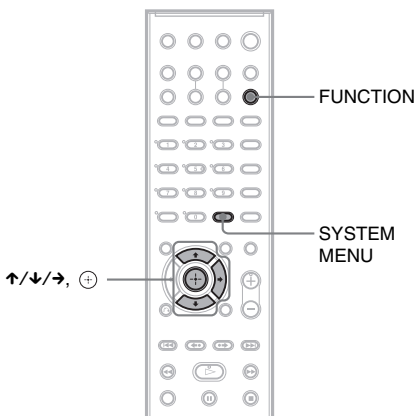

Výber pripojeného zariadenia

Stláčajte **FUNCTION**, kým sa na displeji nezobrazí požadovaný zdroj signálu.

Po každom stlačení **FUNCTION** sa režim systému mení v nasledovnom poradí.

DVD → TUNER FM → TUNER AM → TV → ...

Zmena úrovne výstupného zvukového signálu z pripojených zariadení

Ak je TVP pripojený do konektora EURO AV  OUTPUT (TO TV) na zadnom paneli zariadenia, môže sa pri jeho sledovaní vyskytnúť rušenie. Nejde o poruchu. Závisí to od pripojeného TVP.

Tomuto javu je možné predísť zmenou úrovne vstupného signálu.

1 Stláčajte **FUNCTION**, kým sa na displeji nezobrazí "TV".

2 Stlačte **SYSTEM MENU**.

3 Stlačajte \uparrow/\downarrow , kým sa na displeji nezobrazí “ATTENUATE” a stlačte \oplus alebo \rightarrow .

4 Stláčaním \uparrow/\downarrow zvolíte nastavenie.

Výrobné nastavenie je podčiarknuté.

- “ATT ON”: Stlmenie úrovne vstupného signálu. Úroveň výstupného signálu sa zmení.
- “ATT OFF”: Normálna úroveň vstupného signálu.

5 Stlačte \oplus .

Nastavenie sa aplikuje.

6 Stlačte **SYSTEM MENU**.

Ponuka System Menu sa vypne.

Reprodukcia zvuku z TVP cez všetky reproduktory

Zvuk TVP je možné reprodukovat všetkými reproduktormi tohto systému.

Podrobnosti pozri “Krok 1: Prepojenie systému a TVP” (str. 9).

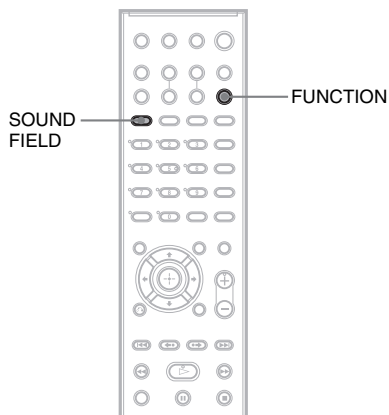

1 Stlačajte **FUNCTION**, kým sa na displeji nezobrazí “TV”.

2 Stláčaním **SOUND FIELD** zobrazte na displeji požadované zvukové pole.

Ak chcete reprodukovat zvuk z TVP alebo stereo zvuk z 2-kanálových zdrojov zvuku cez 6 reproduktorov tohto systému, zvolte zvukové pole “PRO LOGIC”, “PLII MOVIE” alebo “PLII MUSIC”.

Podrobnosti o zvukovom poli pozri str. 22.

Výber režimu Movie alebo Music

Môžete zvoliť vhodný zvukový režim pre filmy (Movie) alebo hudbu (Music).

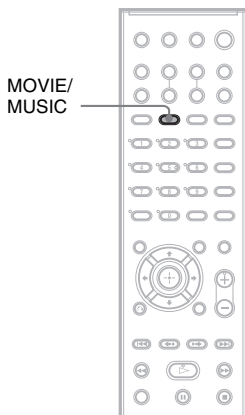

Počas prehrávania stlačte MOVIE/MUSIC.

Stláčajte MOVIE/MUSIC, kým sa na displeji nezobrazí požadovaný režim. Výrobné nastavenie je podčiarknuté.

- AUTO: Automatický výber režimu za účelom reprodukcie zvukového efektu podľa disku.
- MOVIE: Vhodný zvuk pre filmy.
- MUSIC: Vhodný zvuk pre hudbu.

Rada

- Keď je zvolený režim Movie alebo Music, na displeji je zobrazené "MOVIE" alebo "MUSIC". Keď nie je na displeji zobrazené "MOVIE" ani "MUSIC", zvolené je "AUTO".

Nastavenia zvuku

Reprodukcia priestorového zvuku pomocou zvukových polí

Jednoduchým výberom predprogramovaných režimov na systéme môžete získať priestorový zvuk. Tieto režimy vám v pohodlí vášho domova poskytnú zážitok z nádherných a výkonných zvukov, aké poznáte z prostredia kinosál a koncertných miestností.

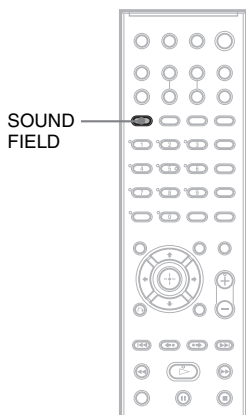

Stlačte SOUND FIELD.

Stláčaním SOUND FIELD zobrazte na displeji požadované zvukové pole.

Všetky zvukové polia

Zvukové pole	Displej
AUTO FORMAT DIRECT STANDARD	A.F.D. STD
AUTO FORMAT DIRECT MULTI	A.F.D. MULTI
Dolby Pro Logic	PRO LOGIC
Dolby Pro Logic II MOVIE	PLII MOVIE
Dolby Pro Logic II MUSIC	PLII MUSIC
2 CHANNEL STEREO	2CH STEREO

Automatická reprodukcia pôvodného zvuku

■ AUTO FORMAT DIRECT STANDARD

Funkcia automaticky identifikuje typ vstupného audio signálu (Dolby Digital, DTS alebo štandardné 2 kanálové stereo) a ak je to potrebné, vykoná príslušné dekódovanie. Tento režim reprodukuje zvuk tak, ako bol nahraný/kódovaný bez akýchkoľvek surround efektov (napr. bez dozvuku).

Ak však zvuk neobsahuje nízkočfrekvenčné signály (Dolby Digital LFE atď.), nízkočfrekvenčný signál pre výstup do subwoofera sa bude generovať.

Reprodukcia zvuku z viacerých reproduktorov

■ AUTO FORMAT DIRECT MULTI

Režim umožňuje reprodukovat' zvuk všetkých typov diskov z viacerých reproduktorov.

Poznámka

- Zvuk sa v závislosti od zdroja signálu nereprodukuje z viacerých reproduktorov.

Reprodukcia 2-kanálových zdrojov zvuku (napr. CD disky) cez 5.1 kanálov

■ Dolby Pro Logic

Systém Dolby Pro Logic vytvorí 5 výstupných kanálov z dvojkanálového zdroja zvukového signálu. Tento režim vykoná dekódovanie Pro Logic pre vstupný signál a reprodukuje ho cez predné, stredový a surround reproduktory. Surround kanál je monofonický.

■ Dolby Pro Logic II MOVIE/MUSIC

Systém Dolby Pro Logic II vytvorí päť širokopásmových výstupných kanálov z dvojkanálových zdrojov zvuku. Túto funkciu plní vysokočistý maticový (Matrix) surround dekodér, ktorý extrahuje priestorové vlastnosti pôvodného záznamu bez pridávania nových zvukov alebo tónových zafarbení.

Poznámka

- Ak je vstupný audio signál multikanálový, režimy Dolby Pro Logic a Dolby Pro Logic II MOVIE/MUSIC sa zrušia a multikanálový zdrojový signál sa vyvedie priamo na výstup.

- Ak je vstupný signál dvojjazyčné vysielanie, režimy Dolby Pro Logic a Dolby Pro Logic II MOVIE/MUSIC nefungujú.

Počúvanie len cez predné reproduktory a subwoofer

■ 2 CHANNEL STEREO

V tomto režime je zvuk reprodukován len dvoma prednými reproduktormi (L/R) a subwooferom. Štandardné 2-kanálové (stereo) zvukové zdroje nebudú spracované zvukovým poľom. Multikanálové priestorové formáty sa zmixujú do 2 kanálov.

Toto vám umožňuje reprodukciu akéhokoľvek zdroja zvuku len cez predný ľavý a pravý reproduktor a subwoofer.

Vypnutie priestorového efektu

Stláčajte SOUND FIELD, kým sa na displeji nezobrazí "A.F.D. STD" alebo "2CH STEREO".

Rôzne funkcie pri prehrávaní diskov

Vyhľadanie konkrétneho miesta na disku

(Scan, Slow-motion Play, Freeze Frame)

DVD-V

DVD-VR

VIDEO CD

C D

DATA-CD

DATA DVD

Konkrétne miesto na disku môžete rýchlo vyhľadať sledovaním obrazu alebo spomaleným prehrávaním.

Poznámka

• V závislosti od DVD/DivX video*/VIDEO CD disku nemusia byť niektoré popísané operácie dostupné.

* Okrem modelov pre Veľkú Britániu a Severnú Ameriku.

Rýchle vyhľadanie miesta zrýchleným prehrávaním vpred/vzad (Scan) (Okrem súborov JPEG)

Počas prehrávania disku stlačte ◀◀/▶▶ alebo ▶▶/▶▶. Po vyhľadaní želaného miesta obnovíte stlačením tlačidla ▷ štandardné prehrávanie. Každým stlačením tlačidla ◀◀/▶▶ alebo ▶▶/▶▶ počas vyhľadávania sa rýchlosť prehrávania zmení. Každým stlačením sa indikácia mení nasledovne. Skutočné rýchlosti sa môžu v závislosti od disku odlišovať.

Prehrávanie vpred

×2▶▶ → 1▶▶ → 2▶▶ → 3▶▶



3▶▶ (len DVD VIDEO/DVD v režime VR/DivX video*/VIDEO CD disky)

×2▶▶ (len DVD VIDEO/CD disky)

* Okrem modelov pre Veľkú Britániu a Severnú Ameriku.

Prehrávanie vzad

×2◀◀ → 1◀◀ → 2◀◀ → 3◀◀

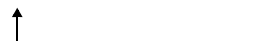

3◀◀ (len DVD VIDEO/DVD v režime VR/DivX video*/VIDEO CD disky)

×2◀◀ (len DVD VIDEO disky)

* Okrem modelov pre Veľkú Britániu a Severnú Ameriku.

Každým stlačením sa rýchlosť prehrávania zvyší.

Sledovanie snímky po snímke (Slow-motion Play)

(len DVD VIDEO, DVD-R, DVD-RW, DivX video*, VIDEO CD disky)

* Okrem modelov pre Veľkú Britániu a Severnú Ameriku.

V režime pozastavenia stlačte ◀◀/▶▶ alebo ▶▶/▶▶. Štandardnú rýchlosť prehrávania obnovíte stlačením ▷. Každým stlačením tlačidla ◀◀/▶▶ alebo ▶▶/▶▶ v režime Slow-motion Play sa rýchlosť prehrávania zmení. Dostupné sú dve rýchlosti. Každým stlačením sa rýchlosť prehrávania mení nasledovne:

Prehrávanie vpred

2▶▶ ↔ 1▶▶

Prehrávanie vzad (len DVD VIDEO disky)

2◀◀ ↔ 1◀◀

Prehrávanie po jednotlivých snímkach (Freeze Frame)

(len DVD VIDEO, DVD-R, DVD-RW, DivX video*, VIDEO CD disky)

* Okrem modelov pre Veľkú Britániu a Severnú Ameriku.

Počas pozastavenia prehrávania stlačením ●→/▶▶ (krokovanie) prepnete na nasledujúcu snímku. Stlačením ◀●/◀◀ (krokovanie) prepnete na predchádzajúcu snímku (len DVD VIDEO/DVD-R/DVD-RW disky). Stlačením ▷ obnovíte štandardnú rýchlosť prehrávania.

Poznámka

- Na DVD-R/DVD-RW disku v režime VR nie je možné vyhľadávať statické zábery.
- Pri DATA CD/DATA DVD diskoch funguje táto funkcia len pri video súboroch DivX (okrem modelov pre Veľkú Britániu a Severnú Ameriku).

Vyhľadanie titulu/ kapitoly/stopy (skladby)/scény atď.

DVD-V DVD-VR VIDEO CD CD DATA-CD

DATA DVD

Na DVD disku je možné vyhľadávať podľa titulu alebo kapitoly a na VIDEO CD/CD/DATA CD/DATA DVD disku podľa stopy/skladby, indexu alebo scény. Keďže sú tituly a stopy (skladby) na disku označené špecifickým číslom, požadovaný titul alebo stopu (skladbu) môžete zvoliť zadaním ich čísla. Taktiež je možné vyhľadať požadovanú scénu zadaním časového kódu.

1 Stlačte  **DISPLAY.** (Pri prehrávaní DATA CD/DATA DVD disku so súbormi JPEG stlačte  **DISPLAY** dvakrát.)

Zobrazí sa Control Menu.

2 Stláčaním  vyberte metódu vyhľadávania.

Podľa disku sa na displeji zobrazujú rôzne položky.

 [TITLE], [TRACK], [SCENE]

 [CHAPTER], [INDEX]

 [TIME/TEXT]

Pre vyhľadávanie počiatočného miesta zadaním časového kódu zvolte [TIME/TEXT].

 [TRACK]

 [ALBUM]

 [FILE]

Príklad: Ak zvolíte  [CHAPTER] Zvolené je zobrazenie [** (**)] (označenie ** predstavuje číslo).

Číslo v zátvorkách indikuje celkový počet titulov, kapitol, skladieb, indexov, scén, albumov alebo súborov.

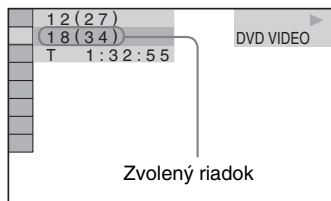

3 Stlačte .

[** (**)] sa zmení na [-- (**)].

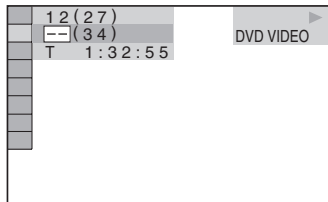

4 Stláčaním  alebo číselných tlačidiel zvolte podľa potreby číslo titulu, kapitoly, stopy/skladby, indexu, scény atď.

AK SA POMÝLITE

Číslo vymažte stláčaním CLEAR, potom zadajte nové číslo.

5 Stlačte .

Systém spustí prehrávanie od zvoleného čísla.

Vyhľadávanie scény zadaním časového kódu (len DVD VIDEO a DVD disky v režime VR)

1 V kroku 2 zvolte  [TIME/TEXT].
[T **:**:**] (prehrávací čas aktuálneho titulu) je zvolené.

2 Stlačte .

[T **:**:**] sa zmení na [T --:--:--].

3 Pomocou číselných tlačidiel zadajte časový údaj, potom stlačte .

Príklad: pre vyhľadanie scény 2 hodiny, 10 minút a 20 sekúnd od začiatku jednoducho zadajte [2:10:20].

Radá

- Pri vypnutom zobrazení ponuky Control Menu je možné vyhľadávať kapitolu (DVD VIDEO/DVD-R/DVD-RW), stopu/skladbu (VIDEO CD/CD) alebo súbor* (DATA CD/DATA DVD (DivX video)) stláčením číselných tlačidiel a .
- * Okrem modelov pre Veľkú Britániu a Severnú Ameriku.

Poznámka

- Na DVD+RW disku nie je možné vyhľadávať scény zadaním časového kódu.

Vyhľadávanie podľa scény

(Picture Navigation)

DVD-V VIDEO CD

TV obrazovku môžete rozdeliť na 9 rovnakých častí a rýchlejšie tak nájsť požadovanú scénu.

1 Počas prehrávania stlačte PICTURE NAVI.

Zobrazí sa nasledovné zobrazenie.

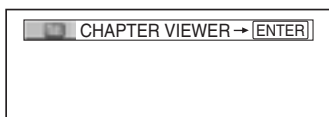

2 Stláčaním PICTURE NAVI zvolíte požadovanú položku.

- [TITLE VIEWER]
(len DVD VIDEO disky)
- [CHAPTER VIEWER]
(len DVD VIDEO disky)
- [TRACK VIEWER]
(len VIDEO CD/ Super VCD disky)

3 Stlačte (+).

Úvodná scéna každého titulu, kapitoly alebo stopy sa zobrazuje nasledovne.

1	2	3
4	5	6
7	8	9

4 Stláčaním ←/↑/↓/→ zvolíte titul, kapitolu alebo stopu/skladbu a stlačte (+).

Systém spustí prehrávanie od zvolenej scény.

Obnovenie štandardného prehrávania počas nastavovania

Stlačte ↶ RETURN.

Poznámka

- Niektoré disky neumožňujú zvolenie niektorých položiek.

Obnovenie prehrávania z pozície zastavenia prehrávania disku

(Resume Play)

DVD-V DVD-VR VIDEO CD CD DATA-CD

DATA DVD

Systém si pamätá pozíciu, v ktorej ste naposledy zastavili prehrávanie stlačením ■ a na displeji sa zobrazí "RESUME". Kým nevyberiete disk, funkcia Resume Play (obnovenie prehrávania) bude pracovať aj po prepnutí systému do pohotovostného režimu stlačením I/⏻.

1 Počas prehrávania disku zastavte prehrávanie stlačením ■.

Na displeji sa zobrazí "RESUME". Ak sa "RESUME" nezobrazí, funkcia Resume Play nie je k dispozícii.

2 Stlačte ▷.

Systém spustí prehrávanie od miesta, v ktorom bolo prehrávanie disku zastavené v kroku 1.

Poznámka

- Podľa miesta zastavenia prehrávania môže dôjsť pri jeho obnovení k miernej odchýlke od tohto miesta.
- Miesto, kde ste prehrávanie zastavili, sa nemusí uchovať v prípade, že:
 - Vysuniete disk.
 - Systém prepnete do pohotovostného režimu (len DATA CD/DATA DVD disky).
 - Zmeníte alebo obnovíte nastavenia v ponuke Setup.
 - Zmeníte úroveň zabezpečenia Parental Control.
 - Prepnete zdroj signálu stlačením tlačidla FUNCTION.
 - Odpojíte sieťovú šnúru.
- Pri prehrávaní DVD-R/DVD-RW disku v režime VR, VIDEO CD, CD, DATA CD a DATA DVD disku sa miesto, v ktorom ste zastavili prehrávanie, uchová v pamäti pre aktuálny disk.
- Funkcia Resume Play nepracuje v režime Program Play a Shuffle Play.
- Táto funkcia nemusí pri niektorých diskoch pracovať správne.

Rada

- Pre prehrávanie od začiatku disku stlačte dvakrát ■ a potom stlačte ▷.

Prehrávanie disku prehrávaného pred obnovením prehrávania (Multi-disc Resume)

(len DVD VIDEO, VIDEO CD disky)

Systém si pamätá miesto, v ktorom ste naposledy zastavili prehrávanie až pre 40 diskov a obnoví prehrávanie z takéhoto miesta vždy, keď vložíte príslušný disk. Pri uložení miesta zastavenia pre 41. disk sa vymaže z pamäte nastavenie pre 1. disk.

Funkciu aktivujete nastavením [MULTI-DISC RESUME] v ponuke [CUSTOM SETUP] na [ON]. Podrobnosti pozri “[MULTI-DISC RESUME] (len DVD VIDEO/VIDEO CD disky)” (str. 62).

Rada

- Pre prehrávanie od začiatku disku stlačte dvakrát ■ a potom stlačte ▷.

Poznámka

- Keď je v ponuke [CUSTOM SETUP] nastavené [MULTI-DISC RESUME] na [OFF] (str. 62), miesto zastavenia prehrávania sa z pamäte vymaže, ak prepnete zdroj signálu stláčaním FUNCTION.

Vytvorenie programu

(Program Play)

VIDEO CD CD

Obsah disku môžete prehrať vo vami zvolenom poradí tým, že zmeníte poradie stôp (skladieb) na disku – vytvoríte vlastný program.

Do programu môžete zaradiť až 99 položiek.

1 Stlačte DISPLAY.

Zobrazí sa Control Menu.

2 Stláčaním zvolíte [PROGRAM] a stlačte .

Zobrazia sa voľby pre [PROGRAM].

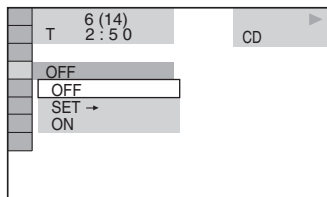

3 Stláčaním zvolíte [SET ->] a stlačte .

Pri prehrávaní VIDEO CD alebo CD disku sa zobrazí [TRACK]

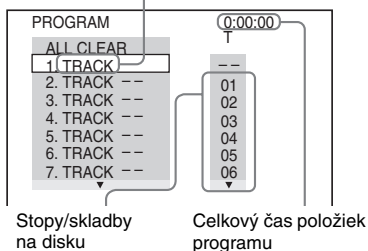

4 Stlačte →.

Kurzor sa presunie na položku v stĺpci [T]
(v tomto prípade [01]).

PROGRAM	0:00:00
	T
ALL CLEAR	
1. TRACK --	--
2. TRACK --	01
3. TRACK --	02
4. TRACK --	03
5. TRACK --	04
6. TRACK --	05
7. TRACK --	06

5 Zvoľte položku (stopu, skladbu atď.), ktorú chcete zaradiť do programu.

Napríklad zvolenie stopy/skladby [02].
Stláčaním ↑/↓ zvoľte [02] v stĺpci [T],
potom stlačte ⊕.

Zvolená položka (stopa, skladba atď.)

PROGRAM	0:15:30
	T
ALL CLEAR	
1. TRACK (02)	--
2. TRACK --	01
3. TRACK --	02
4. TRACK --	03
5. TRACK --	04
6. TRACK --	05
7. TRACK --	06

Celkový čas položiek programu

6 Ostatné položky (stopy, skladby atď.) zaradíte do programu opakovaním krokov 4 až 5.

Položky zaradené do programu
sa zobrazujú vo zvolenom poradí.

7 Stlačením ▷ spustíte prehrávanie Program Play.

Prehrávanie Program Play sa spustí.
Keď sa prehrávanie programu ukončí,
stlačením ▷ môžete ten istý program
prehrať znova.

Obnovenie štandardného prehrávania

V kroku 3 stlačte CLEAR alebo zvoľte [OFF].
Ten istý program prehráte znova zvolením [ON]
v kroku 3 a stlačením ⊕.

Vypnutie zobrazenia ponuky Control Menu

Stláčajte ☐ DISPLAY, kým sa zobrazenie
Control Menu nevyplne.

Zmena alebo zrušenie programu

- 1 Vykonajte kroky 1 až 3 z časti "Vytvorenie programu".
- 2 Pomocou ↑/↓ zvoľte číslo položky programu, ktorú chcete zmeniť alebo zrušiť.
Ak chcete položku z programu zrušiť, stlačte CLEAR.
- 3 Nové vloženie do programu vykonáte realizovaním kroku 5.
Program zrušíte zvolením [--] v stĺpci [T] a následným stlačením ⊕.

Zrušenie všetkých položiek zaradených do programu

- 1 Vykonajte kroky 1 až 3 z časti "Vytvorenie programu".
- 2 Stlačte ↑ a zvoľte [ALL CLEAR].
- 3 Stlačte ⊕.

Prehrávanie v náhodnom poradí

(Shuffle Play)

VIDEO CD C D DATA-CD DATA DVD

Táto funkcia umožňuje, že systém "pomieša" (shuffle) skladby, takže sa prehrávajú v náhodnom poradí. Poradie prehrávania pri ďalšom "pomiešaní" môže byť odlišné od predchádzajúceho.

Poznámka

- Pri prehrávaní MP3 súborov sa môžu niektoré skladby prehrať opakovane.

1 Počas prehrávania stlačte DISPLAY.

Zobrazí sa Control Menu.

2 Stláčaním zvolte [SHUFFLE] a stlačte .

Zobrazia sa voľby pre [SHUFFLE].

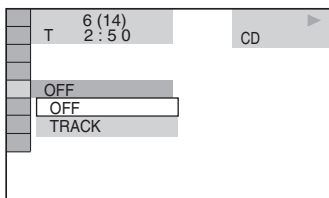

3 Stláčaním zvolte položku, ktorá sa bude prehrávať v náhodnom poradí.

■ Pri prehrávaní VIDEO CD alebo CD disku

- [TRACK]: Prehrávanie stôp/skladieb na disku v náhodnom poradí.

■ Keď je aktivované prehrávanie programu

- [ON]: Prehrávanie položiek zaradených do programu v náhodnom poradí.

■ Pri prehrávaní DATA CD (okrem DivX*) alebo DATA DVD (okrem DivX*) disku.

- [ON (MP3)]: Pomiešanie MP3 audio súborov v albume na aktuálnom disku. Ak nie je zvolený žiadny album, prehrá sa prvý album v náhodnom poradí.

* Okrem modelov pre Veľkú Britániu a Severnú Ameriku.

Poznámka

- V náhodnom poradí sa môže zvoliť aj stopa/skladba, ktorá sa už prehrala.

4 Stlačte .

Spustí sa prehrávanie Shuffle Play.

Obnovenie štandardného prehrávania

V kroku 3 stlačte CLEAR alebo zvolte [OFF].

Vypnutie zobrazenia ponuky Control Menu

Stláčajte  DISPLAY, kým sa zobrazenie Control Menu nevypne.

Poznámka

- Túto funkciu nie je možné použiť pri prehrávaní VIDEO CD a Super VCD diskov s funkciami PBC.

Opakované prehrávanie

(Repeat Play)

DVD-V DVD-VR VIDEO CD C D DATA-CD

DATA DVD

Všetky tituly/skladby/stopy/albumy na disku alebo jednotlivé tituly/kapitoly/skladby/stopy/albumy je možné opakovane prehrávať.

Je tiež možná kombinácia tohto režimu s režimami Shuffle alebo Program Play.

1 Počas prehrávania stlačte DISPLAY.

Zobrazí sa Control Menu.

2 Stláčaním zvolíte [REPEAT] a stlačte .

Zobrazia sa voľby pre [REPEAT].

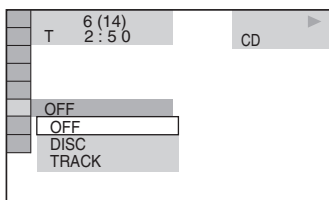

3 Stláčaním zvolíte položku, ktorá sa bude opakovane prehrávať.

Výrobné nastavenie je podčiarknuté.

■ Pri prehrávaní DVD VIDEO alebo DVD diskov v režime VR.

- [OFF]: Bez opakovaného prehrávania.
- [DISC]: Opakované prehrávanie všetkých titulov na disku.
- [TITLE]: Opakované prehrávanie aktuálneho titulu na disku.
- [CHAPTER]: Opakované prehrávanie aktuálnej kapitoly.

■ Pri prehrávaní VIDEO CD alebo CD disku

- [OFF]: Bez opakovaného prehrávania.
- [DISC]: Opakované prehrávanie všetkých stôp/skladieb na disku.
- [TRACK]: Opakované prehrávanie aktuálnej stopy/skladby.

■ Pri prehrávaní DATA CD alebo DATA DVD disku

- [OFF]: Bez opakovaného prehrávania.
- [DISC]: Opakované prehrávanie všetkých albumov na disku.
- [ALBUM]: Opakované prehrávanie aktuálneho albumu.
- [TRACK] (len súbory MP3): Opakované prehrávanie aktuálnej skladby.
- [FILE] (len video súbory DivX): Opakované prehrávanie aktuálneho súboru*.

* Okrem modelov pre Veľkú Britániu a Severnú Ameriku.

4 Stlačte .

Položka je zadaná.

Obnovenie štandardného prehrávania

V kroku 3 stlačte CLEAR alebo zvolíte [OFF].

Vypnutie zobrazenia ponuky Control Menu

Stlačajte  DISPLAY, kým sa zobrazenie Control Menu nevyptne.

Poznámka

- Túto funkciu nie je možné použiť pri prehrávaní VIDEO CD a Super VCD diskov s funkciami PBC.
- Pri prehrávaní DATA CD/DATA DVD disku so súbormi MP3 a JPEG, ktorých prehrávací čas nie je rovnaký, nebude zvuk synchronizovať s obrazom.
- Keď je [MODE (MP3, JPEG)] nastavené na [IMAGE (JPEG)] (str. 42), nie je možné zvoliť [TRACK].

Ponuka Menu DVD diskov

DVD-V

DVD disk je rozdelený na viacero úsekov obrazu alebo zvuku. Tieto úseky sa nazývajú "tituly". Pri prehrávaní DVD disku, ktorý obsahuje niekoľko titulov, si môžete zvoliť požadovaný titul pomocou tlačidla DVD TOP MENU.

Pri prehrávaní DVD disku, ktorý umožňuje voľbu takých položiek, ako je jazyk pre titulky a zvukovú stopu, môžete tieto položky voľiť pomocou tlačidla DVD MENU.

1 Stlačte DVD TOP MENU alebo DVD MENU.

Na TV obrazovke sa zobrazí ponuka Menu DVD disku.

Obsah ponuky Menu je rozdielny pri rôznych DVD diskoch.

2 Stláčaním </>/<↑/↓> alebo číselných tlačidiel zvolíte položku, ktorú chcete prehrávať alebo meniť.

3 Stlačte ⊕.

Zmena zvuku

DVD-V

DVD-VR

VIDEO CD

CD

DATA-CD

DATA DVD

Ak je DVD VIDEO alebo DATA CD/DATA DVD (video súbory DivX*) disk nahraný vo viacerých audio formátoch (PCM, Dolby Digital, MPEG audio alebo DTS), môžete zvukový formát počas prehrávania disku meniť. Pri DVD VIDEO diskoch s viacjazyčnými zvukovými stopami si môžete zvoliť požadovaný jazyk.

Pri VIDEO CD, CD, DATA CD alebo DATA DVD diskoch môžete zvoliť zvuk ľavého alebo pravého kanála a reprodukovať zvuk zvoleného kanála cez pravý aj ľavý reproduktor.

* Okrem modelov pre Veľkú Britániu a Severnú Ameriku.

1 Počas prehrávania stlačte AUDIO.

Zobrazí sa nasledovné zobrazenie.

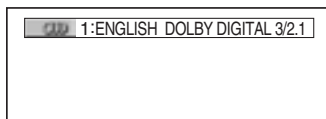

2 Stláčaním AUDIO zvolíte požadovaný audio signál.

■ Pri prehrávaní DVD VIDEO disku

Dostupné jazykové verzie sú rôzne pri každom DVD VIDEO disku.

Ak sú zobrazené štyri číslce, reprezentujú jazykový kód. Príslušné kódy jazykov pozri "Tabuľka kódov jazykov" (str. 76). Ak je dva- alebo viackrát zobrazený ten istý jazyk, DVD VIDEO disk obsahuje záznam vo viacerých zvukových formátoch.

■ Pri prehrávaní DVD disku v režime VR

Zobrazia sa druhy zvukových stôp zaznamenaných na disku. Výrobné nastavenie je podčiarknuté.

Príklad:

- [1: MAIN] (hlavný zvuk)
- [1: SUB] (vedľajší zvuk)
- [1: MAIN+SUB] (hlavný aj vedľajší zvuk)
- [2: MAIN]

- [2: SUB]
- [2: MAIN+SUB]

Poznámka

- [2: MAIN], [2: SUB] a [2: MAIN+SUB] sa nezobrazí, ak je na disku zaznamenaná len jedna zvuková stopa.

■ Pri prehrávaní VIDEO CD, CD, DATA CD (súbory MP3) alebo DATA DVD (súbory MP3) disku

Výrobné nastavenie je podčiarknuté.

- [STEREO]: Štandardný stereo zvuk
- [1/L]: Zvuk ľavého kanála (monofonický)
- [2/R]: Zvuk pravého kanála (monofonický)

■ Pri prehrávaní DATA CD (DivX video) alebo DATA DVD (DivX video) diskov (okrem modelov pre Veľkú Britániu a Severnú Ameriku)

Možnosť výberu formátu audio signálu na DATA CD alebo DATA DVD disku závisí od súboru DivX uloženého na disku.

Formát sa zobrazuje na displeji.

■ Pri prehrávaní Super VCD disku

Výrobné nastavenie je podčiarknuté.

- [1:STEREO]: Stereo zvuk audio stopy 1.
- [1:1/L]: Zvuk ľavého kanála audio stopy 1 (monofonický).
- [1:2/R]: Zvuk pravého kanála audio stopy 1 (monofonický).
- [2:STEREO]: Stereo zvuk audio stopy 2.
- [2:1/L]: Zvuk ľavého kanála audio stopy 2 (monofonický).
- [2:2/R]: Zvuk pravého kanála audio stopy 2 (monofonický).

Poznámka

- Počas prehrávania Super VCD disku, na ktorom nie je zaznamenaná audio stopa 2, nie je pri zvolení [2:STEREO], [2:1/L] alebo [2:2/R] reprodukováný zvuk.

Zobrazenie formátu audio signálu

(len DVD, DivX video* disky)

* Okrem modelov pre Veľkú Britániu a Severnú Ameriku.

Ak počas prehrávania stlačíte AUDIO, zobrazí sa podľa nižšie uvedených príkladov formát aktuálneho audio signálu (PCM, Dolby Digital, DTS atď.).

■ Pri prehrávaní DVD disku

Príklad:

Dolby Digital 5.1-kanálový

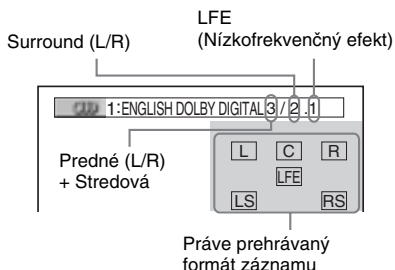

Príklad:

Dolby Digital 3-kanálový

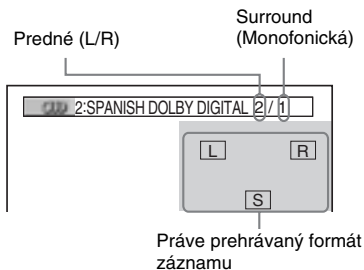

■ Pri prehrávaní DATA CD (DivX video) alebo DATA DVD (DivX video) diskov (okrem modelov pre Veľkú Britániu a Severnú Ameriku)

Príklad:

Audio súbor MP3

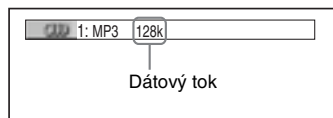

Audio signály

Audio signály zaznamenané na disku obsahujú zvukové zložky (kanály) zobrazené nižšie. Každý kanál je reprodukován samostatným reproduktorom.

- Predná (L)
- Predná (R)
- Stredová
- Surround (L)
- Surround (R)
- Surround (Monofonická): Tento signál môže byť signálom spracovaným systémom Dolby Surround Sound alebo monofonickým surround audio signálom systému Dolby Digital.
- LFE (nízkofrekvenčný) signál

Výber ponuky [ORIGINAL] alebo [PLAY LIST] na DVD-R/DVD-RW disku

DVD-VR

Niektoré DVD-R/DVD-RW disky obsahujú v režime VR (Video Recording) dva druhy titulov určených na prehrávanie: pôvodne zaznamenané tituly ([ORIGINAL]) a tituly vytvorené nahrávacím DVD zariadením za účelom editovania ([PLAY LIST]). Môžete si zvoliť druh prehrávaných titulov.

1 V režime zastavenia prehrávania stlačte DISPLAY.

Zobrazí sa Control Menu.

2 Stláčaním zvolte [ORIGINAL/PLAY LIST] a stlačte .

Zobrazia sa voľby pre [ORIGINAL/PLAY LIST].

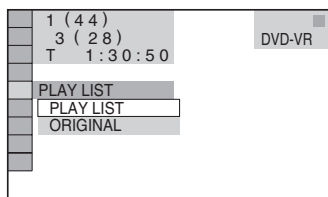

3 Stláčaním zvolte nastavenie.

Výrobné nastavenie je podčiarknuté.

- [PLAY LIST]: Prehrávanie titulov vytvorených úpravou pôvodných titulov [ORIGINAL].
- [ORIGINAL]: Prehrávanie titulov v ich pôvodnej verzii.

4 Stlačte .

Zobrazenie informácií o disku

DVD-V

DVD-VR

VIDEO CD

C D

DATA-CD

DATA DVD

Zobrazenie prehrávacieho a zostávajúceho času na displeji

Informácie o disku ako napríklad zostávajúci čas disku alebo celkový počet titulov na DVD disku, stóp/skladieb na VIDEO CD, CD alebo MP3 disku, alebo názov súboru pri video súbore DivX* môžete zobraziť na displeji (str. 78).

* Okrem modelov pre Veľkú Britániu a Severnú Ameriku.

Stlačte DISPLAY.

Počas prehrávania disku sa po každom stlačení DISPLAY zobrazenie mení ① → ② → ... → ① → ...

Niektoré zobrazené položky môžu po niekoľkých sekundách zmiznúť.

Pri prehrávaní DVD VIDEO alebo DVD-R/DVD-RW disku

- ① Prehrávací čas a číslo aktuálneho titulu
- ② Zostávajúci čas aktuálneho titulu
- ③ Prehrávací čas a číslo aktuálnej kapitoly
- ④ Zostávajúci čas aktuálnej kapitoly
- ⑤ Názov disku
- ⑥ Titul a kapitola

Pri prehrávaní DATA CD (DivX video) alebo DATA DVD (DivX video) disku

(Okrem modelov pre Veľkú Britániu a Severnú Ameriku)

- ① Prehrávací čas aktuálneho súboru
- ② Názov aktuálneho súboru
- ③ Číslo aktuálneho albumu a súboru

Pri prehrávaní VIDEO CD disku (bez funkcií PBC) alebo CD disku

- ① Prehrávací čas aktuálnej stopy/skladby
- ② Zostávajúci čas aktuálnej stopy/skladby
- ③ Prehrávací čas disku
- ④ Zostávajúci čas disku
- ⑤ Názov disku
- ⑥ Stopa/skladba a index*

* Len VIDEO CD disky.

Pri prehrávaní DATA CD (MP3 audio) alebo DATA DVD (MP3 audio) disku

- ① Prehrávací čas a číslo aktuálnej skladby
- ② Názov skladby (súboru)

Rada

- Pri prehrávaní VIDEO CD diskov pomocou funkcií PBC je zobrazený prehrávací čas.

Poznámka

- Systém dokáže zobraziť len prvú úroveň DVD/CD textovej informácie, t.j. názov disku alebo titulu.
- Ak nie je možné zobraziť názov súboru MP3, na displeji sa zobrazí “*”.
- V závislosti od textu sa názov disku alebo skladby nemusí zobraziť.
- Prehrávací čas audio súborov MP3 a video súborov DivX* nemusí byť zobrazený správne.

* Okrem modelov pre Veľkú Britániu a Severnú Ameriku.

Zobrazenie prehrávacieho a zostávajúceho času

Môžete skontrolovať prehrávací čas a zostávajúci čas aktuálneho titulu, kapitoly alebo stopy a celkový prehrávací čas a zostávajúci čas disku. Môžete tiež zobraziť DVD textovú informáciu a názov priečinka/súboru MP3 zaznamenané na disku.

1 Počas prehrávania stlačte DISPLAY.

Zobrazí sa nasledovné zobrazenie.

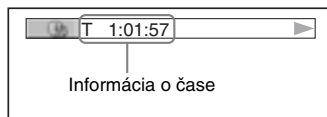

2 Stláčaním DISPLAY meníte informáciu o čase.

Zobrazenie a druh časového údajja, ktorý je možné zobrazovať, závisí od prehrávaného disku.

■ Pri prehrávaní DVD VIDEO alebo DVD-RW disku

- T **: **: **
Prehrávací čas aktuálneho titulu
- T_ **: **: **
Zostávajúci čas aktuálneho titulu
- C **: **: **
Prehrávací čas aktuálnej kapitoly
- C_ **: **: **
Zostávajúci čas aktuálnej kapitoly

■ Pri prehrávaní VIDEO CD disku (s funkciami PBC)

- **: **: **
Prehrávací čas aktuálnej scény

■ Pri prehrávaní VIDEO CD disku (bez funkcií PBC) alebo CD disku

- T **: **: **
Prehrávací čas aktuálnej stopy/
skladby
- T_ **: **: **
Zostávajúci čas aktuálnej stopy/
skladby
- D **: **: **
Prehrávací čas aktuálneho disku
- D_ **: **: **
Zostávajúci čas aktuálneho disku

■ Pri prehrávaní DATA CD (MP3 audio) alebo DATA DVD (MP3 audio) disku

- T **: **: **
Prehrávací čas aktuálnej skladby

■ Pri prehrávaní DATA CD (DivX video) alebo DATA DVD (DivX video) diskov (okrem modelov pre Veľkú Britániu a Severnú Ameriku)

- **: **: **: **
Prehrávací čas aktuálneho súboru

Poznámka

- Pri niektorých jazykoch sa nemusia zobraziť znaky/znacky.
- V závislosti od práve prehrávaného druhu disku sa môže stať, že systém dokáže zobraziť len obmedzený počet znakov. V závislosti od disku sa tiež nemusia všetky textové znaky zobraziť.

Zobrazenie informácií o prehrávaní disku

Zobrazenie DVD/CD textu

V kroku 2 stláčaním DISPLAY zobrazíte textový údaj zaznamenaný na DVD/CD disku. DVD/CD textový údaj sa zobrazí len vtedy, ak je na disku zaznamenaný. Textový údaj nie je možné meniť. Ak disk neobsahuje textové údaje, zobrazí sa "NO TEXT".

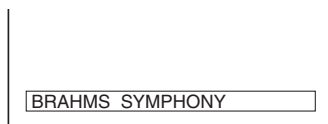

Zobrazenie DATA CD/DATA DVD (MP3 audio/DivX video*) textu

Stláčením DISPLAY počas prehrávania audio súborov MP3 na DATA CD/DATA DVD alebo video súborov DivX* na DATA CD/DATA DVD disku je možné na TV obrazovke zobraziť názov albumu/skladby/súboru a dátový tok audio údajov (množstvo dát za sekundu v aktuálnom audio toku).



* Okrem modelov pre Veľkú Britániu a Severnú Ameriku.

** Zobrazí sa:

- Počas prehrávania audio súboru MP3 na DATA CD/ DATA DVD diskoch.
- Počas prehrávania video súboru DivX obsahujúceho audio signály MP3 na DATA CD/ DATA DVD diskoch (okrem modelov pre Veľkú Britániu a Severnú Ameriku).

Zobrazenie informácií o dátume

(Ien pre súbory JPEG)

Počas prehrávania môžete zobrazíť informácie o dátume záznamu, ak má súbor JPEG uloženú informáciu Exif* tag.

Počas prehrávania stlačte dvakrát

 **DISPLAY.**

Zobrazí sa Control Menu.

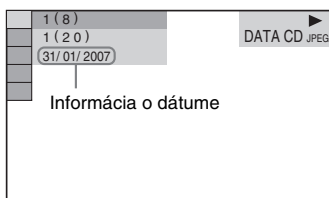

* "Exchangeable Image File Format" je obrazový formát digitálnych fotoaparátov stanovený asociáciou Japan Electronics and Information technology Industries Association (JEITA).

Rada

- Informácia o dátume je vo formáte [DD/MM/YYYY].
DD: Deň
MM: Mesiac
YYYY: Rok

Zmena zorných uhlov

DVD-V

Pri DVD VIDEO diskoch, na ktorých sú zaznamenané scény z rôznych zorných uhlov (pohľadov), môžete prepínať zorný uhol.

Počas prehrávania stlačte **ANGLE.**

Po každom stlačení tlačidla ANGLE sa zorný uhol zmení.

Poznámka

- Niektoré DVD VIDEO disky neumožňujú zmenu zorného uhla aj napriek tomu, že sú na DVD VIDEO disku zaznamenané viaceré zorné uhly.

Zobrazenie titulkov

DVD-V **DVD-VR** **DATA-CD** * **DATA DVD** *

* Okrem modelov pre Veľkú Britániu a Severnú Ameriku.

Ak sú na diskoch zaznamenané titulky, môžete si tieto titulky zobraziť/vypnúť počas prehrávania disku. Ak sú na diskoch zaznamenané titulky vo viacerých jazykoch, môžete si počas prehrávania disku zvoliť akúkoľvek jazykovú mutáciu titulkov a kedykoľvek ich zobraziť.

Počas prehrávania stlačte SUBTITLE.

Po každom stlačení tlačidla SUBTITLE sa jazyk zmení.

Poznámka

- Niektoré DVD VIDEO disky neumožňujú zmenu titulkov aj napriek tomu, že sú na DVD VIDEO disku zaznamenané titulky vo viacerých jazykoch. Titulky tiež nemusí byť možné vypnúť.
- Ak má video súbor DivX príponu “.AVI” alebo “.DIVX” a obsahuje informácie o titulkoch s tým istým názvom súboru, môžete prepínať titulky (okrem modelov pre Veľkú Britániu a Severnú Ameriku).

Nastavenie oneskorenia medzi obrazom a zvukom

(A/V SYNC)

DVD-V **DVD-VR** **VIDEO CD** **DATA-CD** * **DATA DVD** *

* Okrem modelov pre Veľkú Britániu a Severnú Ameriku.

Ak zvuk nesúhlasí s obrazom na TV obrazovke, môžete nastaviť oneskorenie medzi obrazom a zvukom.

1 Stlačte DISPLAY.

Zobrazí sa Control Menu.

2 Stláčaním zvolte [A/V SYNC], potom stlačte .

Zobrazia sa voľby pre [A/V SYNC].

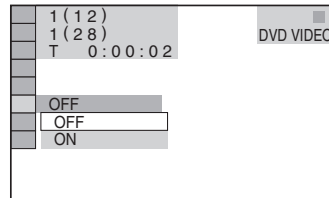

3 Stláčaním zvolte nastavenie.

Výrobné nastavenie je podčiarknuté.

- [OFF]: Bez úpravy.
- [ON]: Korekcia posunu medzi zvukom a obrazom.

4 Stlačte .

Poznámka

- V závislosti od vstupného toku nemusí byť táto funkcia účinná.

Súbory formátu MP3 a JPEG

DATA-CD DATA DVD

Čo je formát MP3/JPEG?

MP3 je technológia audio kompresie, ktorá spĺňa predpisy ISO/MPEG. JPEG je technológia kompresie pre obrazové súbory.

Disky, ktoré zariadenie dokáže prehrávať

Systém dokáže prehrávať DATA CD (CD-ROM/CD-R/CD-RW) alebo DATA DVD (DVD-R/DVD-RW/DVD+R/DVD+RW/DVD-ROM) disky so záznamom vo formáte MP3 (MPEG 1 Audio Layer 3) alebo vo formáte JPEG. Aby však systém rozpoznal skladby (alebo súbory), DATA CD disky musia obsahovať záznam v súlade s formátom ISO 9660 Level 1, Level 2 alebo Joliet a DATA DVD disky v súlade s formátom Universal Disk Format (UDF). Je tiež možné prehrávať disky zaznamenané metódou Multi Session.

Podrobnosti o záznamovom formáte pozri v pokynoch dodávaných s CD-R/CD-RW alebo DVD-R/DVD-RW mechanikou a zapisovacím softvérom (nedodávané).

Multi Session disky

Ak sú súbory formátu MP3 alebo JPEG zaznamenané v prevej sekcii (Session), systém bude tiež prehrávať súbory formátu MP3 alebo JPEG v ďalších sekciách. Ak sú v prvej sekcii zaznamenané audio skladby a obrazové dáta vo formáte audio CD alebo video CD, bude sa prehrávať iba prvá sekcia.

Poznámka

- Systém nemusí prehrať niektoré DATA CD/DATA DVD disky vytvorené vo formáte Packet Write.

Audio súbory MP3 alebo obrazové súbory JPEG, ktoré systém dokáže prehrávať

Systém dokáže prehrávať nasledovné súbory MP3 alebo JPEG:

- S príponou “.MP3” (audio súbory MP3) alebo “.JPG”/“.JPEG” (obrazové súbory JPEG)
- Kompatibilné s formátom obrazových súborov DCF
 - * “Design rule for Camera File system”: Štandardy pre obrazové súbory nasnímané digitálnymi fotoaparátmi/kamkordérmi stanovené asociáciou Japan Electronics and Information Technology Industries Association (JEITA).

Poznámka

- Systém prehrá akékoľvek údaje s príponou “.MP3”, “.JPG” alebo “.JPEG”, aj keď nepôjde o formát MP3 alebo JPEG. Pri prehrávaní takýchto údajov sa môže generovať silný hluk, ktorý môže poškodiť váš reproduktorový systém.
- Systém nepodporuje audio súbory vo formáte MP3PRO.

Poradie prehrávania súborov MP3 alebo JPEG

Poradie prehrávania audio súborov MP3 alebo obrazových súborov JPEG na DATA CD alebo DATA DVD disku je nasledovné:

■ Vetvenie obsahu disku

Vetva 1 Vetva 2 Vetva 3 Vetva 4 Vetva 5

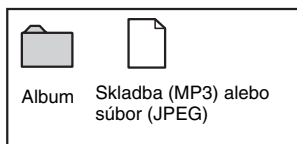
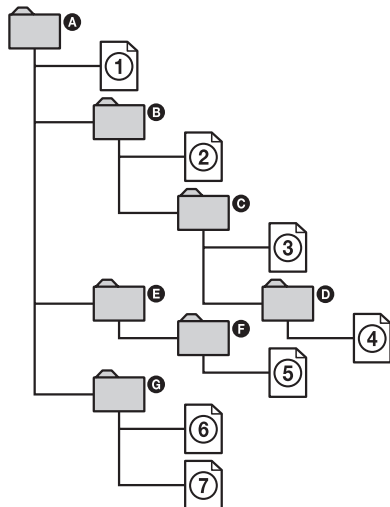

Ak vložíte DATA CD alebo DATA DVD disk a stlačíte , skladby (alebo súbory) sa postupne prehrávajú v očíslovanom poradí, od ① do ⑦. Akékoľvek včlenené albumy/skladby (alebo súbory) v aktuálne zvolenom albume majú prioritu pred nasledovným albumom v rámci rovnakej vetvy. (Príklad: Album C obsahuje podpriechinok D, takže sa prehrá skladba č. ④ pred skladbou č. ⑤.)

Keď stlačíte DVD MENU a zobrazí sa zoznam albumov (str. 40), názvy albumov sa usporiadajú v nasledovnom poradí:

A → **B** → **C** → **D** → **F** → **G**. V zozname sa nezobrazia albumy, ktoré neobsahujú žiadne skladby (súbory) (ako napr. album **E**).

Rada

- Ak ste pred názvy skladieb (alebo súborov) pri ukladaní skladieb (alebo súborov) na disk umiestnili čísla (01, 02, 03 atď.), skladby (alebo súbory) sa prehrávajú v očíslovanom poradí.
- Spustenie pri disku so zložitou štruktúrou priečinkov môže trvať dlhší čas.

Poznámka

- V závislosti od softvéru použitého pri tvorbe DATA CD alebo DATA DVD disku, prípadne ak je na disku viac než 200 albumov a v každom albume je 300 súborov, sa môže poradie prehrávania odlišovať od uvedeného.
- Systém dokáže rozpoznať až 200 albumov. Žiadny ďalší album sa neprehrá.
- Spustenie prehrávania môže trvať dlhší čas, keď prepnete na nasledovný alebo na iný album.
- Niektoré typy súborov JPEG sa nedajú prehrať.

Prehrávanie DATA CD alebo DATA DVD diskov s audio súbormi MP3 a obrazovými súbormi JPEG

DATA-CD DATA DVD

Výber audio súboru MP3 alebo albumu

1 Do systému vložte DATA CD alebo DATA DVD disk.

Zobrazia sa albumy zaznamenané na DATA CD alebo DATA DVD disku. Keď sa začne prehrávať album, jeho názov je zvýraznený.



2 Stláčaním ↑/↓ zvolte album.

■ Zvolenie albumu

Stlačením ▷ spustíte prehrávanie zvoleného albumu.

■ Zvolenie skladby

Stlačte ⊕.

Zobrazia sa skladby (súbory MP3) nachádzajúce sa v albume.

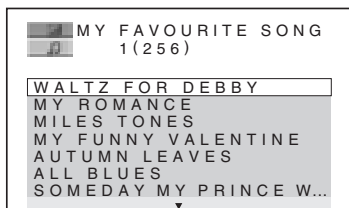

Stláčaním ↑/↓ zvolte skladbu a stlačte ⊕.

Spustí sa prehrávanie zvolenej skladby. Stlačením DVD MENU môžete vypnúť zobrazenie zoznamu skladieb. Ďalším stlačením DVD MENU zobrazíte zoznam albumov.

Zastavenie prehrávania

Stlačte ■.

Prehrávanie nasledujúcej/ predchádzajúcej skladby MP3

Stlačte ◀◀/▶▶. Aj keď je možné po prehraní poslednej skladby v aktuálnom albume zvoliť nasledovný album stlačením ▶▶, nie je možné prepnúť na predchádzajúci album stlačením ◀◀. Pre návrat k predchádzajúcemu albumu vyberte album v zozname albumov.

Obnovenie predchádzajúceho zobrazenia

Stlačte ↶ RETURN.

Vypnutie zobrazenia

Stlačte DVD MENU.

Výber obrazového súboru JPEG alebo albumu

1 Do systému vložte DATA CD alebo DATA DVD disk.

Zobrazia sa albumy zaznamenané na DATA CD alebo DATA DVD disku. Keď sa začne prehrávať album, jeho názov je zvýraznený.



2 Stláčaním \uparrow/\downarrow zvolíte album.

■ Zvolenie albumu

Stláčaním \triangleright spustíte prehrávanie zvoleného albumu.

■ Zvolenie obrazového súboru

Stlačte PICTURE NAVI.

Obrazové súbory z albumu sa zobrazia v 16 políčkach na obrazovke.

1	2	3	4
5	6	7	8
9	10	11	12
13	14	15	16

Stláčaním $\leftarrow/\uparrow/\downarrow/\rightarrow$ zvolíte požadovaný obrázok a stlačte \oplus .

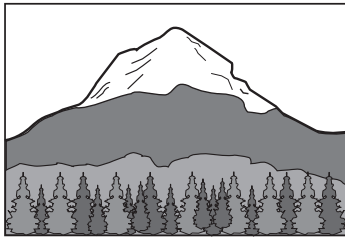

Prehrávanie nasledujúceho/ predchádzajúceho súboru JPEG

Stlačte \leftarrow/\rightarrow , keď nie je zobrazené Control Menu. Je síce možné zvoliť nasledujúci album stláčaním \rightarrow po prehraní posledného obrazového súboru z aktuálneho albumu, nie je však možné prepnúť na predchádzajúci album stláčaním \leftarrow . Pre návrat k predchádzajúcemu albumu vyberte album v zozname albumov.

Otáčanie obrázka JPEG

Keď je na TV obrazovke zobrazený obrazový súbor JPEG, môžete ho otáčať o 90 stupňov. Počas zobrazenia súboru stlačte \uparrow/\downarrow . Po každom stlačení \uparrow sa obrázok otočí o 90° doľava. Príklad pri jednom stlačení \uparrow :

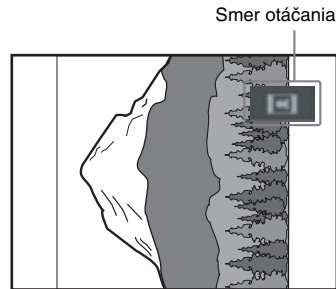

Stláčaním CLEAR obnovíte štandardné zobrazenie.

Zastavenie prehrávania

Stlačte ■.



Rada

- Na pravej strane TV obrazovky je zobrazené rolovacie políčko. Pre zobrazenie ďalších obrazových súborov zvolíte spodný obrázok a stlačte \downarrow . Pre návrat k predchádzajúcemu obrázku zvolíte vrchný obrázok a stlačte \uparrow .

Prehrávanie audio skladieb a obrazových súborov vo forme Slide Show so sprievodným zvukom

DATA-CD DATA DVD

Prezentáciu Slide Show môžete prehrať so sprievodným zvukom, ak vložíte DATA CD alebo DATA DVD disk obsahujúci súbory MP3 aj JPEG. Počas prehrávania DATA CD alebo DATA DVD disku zvolíte režim [AUTO] podľa nasledovného popisu.

- 1 Do systému vložte DATA CD alebo DATA DVD disk.**
- 2 V režime zastavenia prehrávania stlačte  DISPLAY.**
Zobrazí sa Control Menu.
- 3 Stláčaním  zvolte [MODE (MP3, JPEG)], potom stlačte .**
Zobrazia sa voľby pre [MODE (MP3, JPEG)].

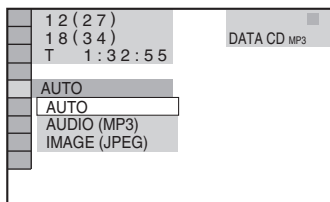



- 4 Stláčaním  zvolte nastavenie.**
Výrobné nastavenie je podčiarknuté.
 - [AUTO]: Prehrávanie súborov JPEG aj MP3 z toho istého albumu vo forme prezentácie.
 - [AUDIO (MP3)]: Súvislé prehrávanie len súborov MP3.
 - [IMAGE (JPEG)]: Prehrávanie súborov JPEG vo forme prezentácie.

5 Stlačte .

6 Stlačte DVD MENU.

Zobrazia sa albumy nachádzajúce sa na DATA CD alebo DATA DVD disku.

7 Stláčaním  zvolte požadovaný album a stlačte .

Systém spustí prehrávanie zvoleného albumu.

Stláčaním DVD MENU môžete zobraziť/vypnúť zoznam albumov.

Rada

- Ak zvolíte [AUTO], systém dokáže rozpoznať až 300 MP3 a 300 JPEG súborov v jednom albume. Ak zvolíte [AUDIO (MP3)] alebo [IMAGE (JPEG)], systém dokáže rozpoznať až 600 MP3 alebo 600 JPEG súborov v jednom albume. Bez ohľadu na zvolený režim môže byť rozpoznávaných maximálne 200 albumov.

Poznámka



- Ak nastavíte [MODE (MP3, JPEG)] na [IMAGE (JPEG)] pri disku, na ktorom sú len súbory MP3 alebo [AUDIO (MP3)] pri disku, na ktorom sú len súbory JPEG, nemusí byť možné zmeniť nastavenie [MODE (MP3, JPEG)].
- Ak zvolíte [AUDIO (MP3)], funkcia PICTURE NAVI nefunguje.
- Ak súčasne prehrávate veľké MP3 a JPEG súbory, zvuk môže vypadávať. Pri vytváraní súborov odporúčame nastaviť dátový tok pre MP3 súbory na 128 kb/s alebo menej. Ak zvuk stále vypadáva, redukuje veľkosť súboru JPEG.

Špecifikovanie trvania intervalu pri prehrávaní prezentácie Slide Show (len pre súbory JPEG)

Pri prehrávaní súborov JPEG v režime Slide Show môžete špecifikovať dĺžku trvania zobrazenia obrázka na TV obrazovke.

1 Stlačte dvakrát  DISPLAY.

Zobrazí sa Control Menu.

2 Stláčaním  zvolte  [INTERVAL] a stlačte .

Zobrazia sa voľby pre [INTERVAL].

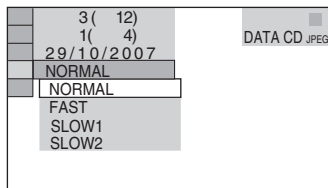

3 Stláčaním \uparrow/\downarrow zvolte nastavenie.

Výrobné nastavenie je podčiarknuté.

- [NORMAL]: Nastavenie trvania od 6 do 9 sekúnd.
- [FAST]: Nastavenie kratšieho trvania než pri nastavení [NORMAL].
- [SLOW1]: Nastavenie dlhšieho trvania než pri nastavení [NORMAL].
- [SLOW2]: Nastavenie dlhšieho trvania než pri nastavení [SLOW1].

4 Stlačte \oplus .**Poznámka**

- Niektoré súbory JPEG sa zobrazujú dlhšie než iné. Takto sa môže zdať, že trvanie zobrazenia je dlhšie, než ste nastavili. Platí to najmä pri súboroch JPEG v progresívnom formáte alebo pri súboroch JPEG s rozlíšením 3 000 000 pixelov a vyšším.

Výber efektu pre obrazové súbory v režime prezentácie Slide Show

(len pre súbory JPEG)

Keď prehrávate súbory JPEG, môžete zvoliť efekt, ktorým sa obrázok zmení počas sledovania v režime Slide Show.

1 Stlačte dvakrát \square DISPLAY.

Zobrazí sa Control Menu.

2 Stláčaním \uparrow/\downarrow zvolte \square [EFFECT] a stlačte \oplus .

Zobrazia sa voľby pre [EFFECT].

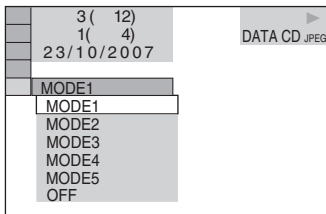
**3 Stláčaním \uparrow/\downarrow zvolte nastavenie.**

Výrobné nastavenie je podčiarknuté.

- [MODE1]: Obrázok sa preklopí zhora nadol.
- [MODE2]: Obrázok sa na TV obrazovke presúva zľava doprava.
- [MODE3]: Obrázok sa zobrazuje postupne zo stredu TV obrazovky.
- [MODE4]: Obrázky sa cyklicky náhodne menia pomocou jednotlivých efektov.
- [MODE5]: Nasledujúci obrázok vytlačí predchádzajúci.
- [OFF]: Vypnutie tejto funkcie.

4 Stlačte \oplus .

Prehrávanie súborov DivX®

DATA-CD DATA DVD

(Okrem modelov pre Veľkú Britániu a Severnú Ameriku)

Video súbory DivX

DivX® je technológia pre kompresiu video súborov vyvinutá spoločnosťou DivX, Inc. Tento produkt je produktom s oficiálnou certifikáciou DivX®.

Prehrávať môžete DATA CD a DATA DVD disky obsahujúce video súbory DivX®.

DATA CD a DATA DVD disky, ktoré systém dokáže prehrávať

Prehrávanie DATA CD (CD-ROM/CD-R/CD-RW) a DATA DVD (DVD-ROM/DVD-R/DVD-RW/DVD+R/DVD+RW) diskov v tomto systéme je podmienené splneniu určitých podmienok:

- Pri DATA CD/DATA DVD disku, ktorý okrem DivX súborov obsahuje aj MP3 alebo JPEG súbory, systém prehrá len video súbory DivX.

Systém však prehrá len DATA CD disky v súlade s logickým formátom ISO 9660 Level 1/Level 2 alebo Joliet a DATA DVD disky v súlade s formátom Universal Disk Format (UDF). Podrobnosti o záznamovom formáte pozri v návode na použitie diskových mechaník a zapisovacieho softvéru (nedodávané).

Poradie prehrávania súborov na DATA CD alebo DATA DVD diskoch

Pozri “Poradie prehrávania súborov MP3 alebo JPEG” (str. 39). Poradie prehrávania sa môže líšiť v závislosti od softvéru použitého pre vytvorenie súboru DivX, prípadne ak je na disku viac než 200 albumov a v každom albume 600 súborov DivX.

Poznámka

- Systém nemusí prehrať niektoré DATA CD/DATA DVD disky vytvorené vo formáte Packet Write.

Súbory DivX, ktoré systém dokáže prehrávať

Systém dokáže prehrávať súbory zaznamenané vo formáte DivX, ktoré majú príponu “.AVI” alebo “.DIVX”. Systém neprehrá súbory s príponou “.AVI” alebo “.DIVX”, ak nie sú vo formáte DivX video.

Rada

- Podrobnosti o súboroch MP3 alebo JPEG na DATA CD alebo DATA DVD disku vhodných na prehrávanie pozri “Disky, ktoré zariadenie dokáže prehrávať” (str. 38).

Poznámka

- Systém nemusí prehrať súbor DivX, ak bol vytvorený spojením 2 alebo viacerých súborov DivX.
- Systém nedokáže prehrávať súbory DivX s väčším rozmerom obrazu než 720 (šírka) x 576 (výška) alebo veľkosť 2 GB.
- V závislosti od súboru DivX môže zvuk preskakovať, alebo nemusí synchronizovať s práve prehrávaným obrazom.
- Systém nedokáže prehrávať niektoré súbory DivX, ktorých dĺžka presahuje 3 hodiny.
- V závislosti od súboru DivX môže byť obraz nekvalitný, alebo môže “mrznúť”. V takomto prípade odporúčame vytvoriť súbor pri nižšom dátovom toku. Ak je zvuk stále nekvalitný, odporúčame používať súbory, ktorých zvuková stopa je vo formáte MP3. Tento systém nie je kompatibilný s formátom WMA (Windows Media Audio).
- Z dôvodu vlastností kompresnej technológie používanej pri súboroch DivX môže po stlačení ► trvať spustenie prehrávania určitý čas.

Výber albumu

1 Stlačte DVD MENU.

Zobrazia sa albumy (priečinky) nachádzajúce sa na disku. Zobrazia sa len albumy obsahujúce súbory DivX.

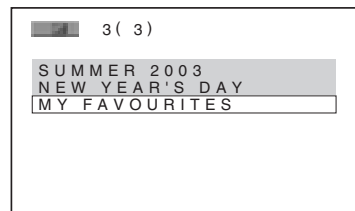

2 Stláčaním ↑/↓ zvolte požadovaný album.

3 Stlačte ▷.

Systém spustí prehrávanie zvoleného albumu.

Výber súborov DivX pozri “Výber video súboru DivX” (str. 45).

Posun na nasledujúcu alebo predchádzajúcu stránku

Stlačte ←/→.

Vypnutie zobrazenia

Stláčajte DVD MENU.

Zastavenie prehrávania

Stlačte ■.

Výber video súboru DivX

1 Po kroku 2 z časti “Výber albumu” stlačte ⊕.

Zobrazí sa zoznam súborov nachádzajúcich sa v albume.

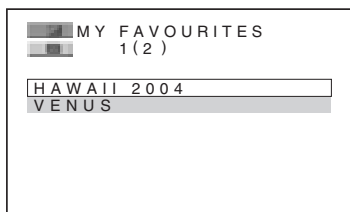

2 Stláčaním ↑/↓ zvolte súbor a stlačte ⊕.

Spustí sa prehrávanie zvoleného súboru.

Posun na nasledujúcu alebo predchádzajúcu stránku

Stlačte ←/→.

Obnovenie predchádzajúceho zobrazenia

Stlačte ↶ RETURN.

Zastavenie prehrávania

Stlačte ■.

Prehrávanie nasledujúceho/predchádzajúceho súboru DivX bez použitia zoznamu

Na nasledujúci alebo predchádzajúci súbor DivX v rámci rovnakého albumu môžete prepnúť stlačením ◀◀/▶▶.

Stlačením ▶▶ počas prehrávania posledného súboru v aktuálnom albume môžete prepnúť na prvý súbor v nasledujúcom albume. Nie je možné prepnúť na predchádzajúci album stlačením ◀◀. Predchádzajúci album je možné zvoliť zo zoznamu albumov.

Príloha

- Ak je predvolený počet prehraní, súbor DivX môžete prehrávať toľkokrát, koľkokrát je predvolený počet prehraní. Zostávajúci počet prehraní sa zníži pri:
 - Vypnutí systému.
 - Spustení prehrávania iného súboru.
 - Vysunutí nosiča disku.

Prehrávanie VIDEO CD diskov s funkciami PBC (Ver.2.0)

(PBC Playback)

VIDEO CD

Pomocou funkcií PBC (Playback Control) môžete využívať jednoduché interaktívne operácie, funkcie umožňujúce vyhľadávanie a pod. PBC prehrávanie umožňuje prehrávať VIDEO CD disky interaktívne, sledujúc zobrazené Menu na TV obrazovke.

1 Spustíte prehrávanie VIDEO CD disku s PBC funkciami.

Zobrazí sa ponuka Menu s možnosťami výberu.

2 Stláčaním číselných tlačidiel zvolíte číslo požadovanej položky.

3 Stlačte .

4 Postupujte interaktívne podľa pokynov v Menu.

Prečítajte si pokyny uvedené pri disku, pretože sa postupy môžu v závislosti od VIDEO CD disku odlišovať.





Návrat do Menu

Stlačte  RETURN.

Poznámka

- V návode na použitie niektorých VIDEO CD diskov môže byť pokyn “Stlačte ENTER” ([Press ENTER]) v kroku 3 vyjadrený ako “Stlačte SELECT” ([Press SELECT]). V takomto prípade stlačte .

Rada

- Pre prehrávanie bez použitia funkcií PBC zvolte stláčaním  alebo číselných tlačidiel počas zastavenia stopu, potom stlačte  alebo . Systém spustí súvislé prehrávanie. Nie je možné prehrávať statické zábery ako napr. zobrazenie ponuky Menu. Dvojnásobným stlačením tlačidla  a následným stlačením  obnovíte PBC prehrávanie.

Uloženie rozhlasových staníc

Uložiť je možné 20 staníc pre rozhlasové pásmo FM a 10 staníc pre rozhlasové pásmo AM. Pred ladením znížte hlasitosť na minimálnu úroveň.

1 Stláčajte **FUNCTION**, kým sa na displeji nezobrazí “TUNER FM” alebo “TUNER AM”.

2 Zatlačte a pridržte **TUNING +** alebo **-**, kým sa nezačne ladenie.

Ladenie sa zastaví po naladení danej stanice. Na displeji sa zobrazí “TUNED” a “ST” (pri stereo vysielaní).

3 Stlačte **SYSTEM MENU**.

4 Stláčajte **↑/↓**, kým sa na displeji nezobrazí “MEMORY”.

5 Stlačte **⊕** alebo **→**.

Na displeji sa zobrazí číslo predvoľby pre uloženie stanice.



6 Stláčaním **↑/↓** zvolte požadované číslo predvoľby.



Rada

- Stláčaním číselných tlačidiel môžete číslo predvoľby zadať priamo.

7 Stlačte **⊕**.

Stanica sa uloží do pamäte.

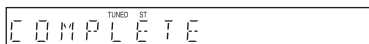

8 Ďalšie stanice uložíte opakovaním krokov 1 až 7.

9 Stlačte **SYSTEM MENU**.

Ponuka System Menu sa vypne.

Zmena čísla predvoľby

Opakujte postup od kroku 1.

Počúvanie rozhlasu

Najskôr do pamäte systému uložte rozhlasové stanice (pozri “Uloženie rozhlasových staníc” (str. 47)).

- 1 Stlačajte **FUNCTION**, kým sa na displeji nezobrazí “**TUNER FM**” alebo “**TUNER AM**”.

Naladí sa naposledy naladená stanica.

- 2 Stláčaním **PRESET +** alebo **-** vyberte požadované číslo predvoľby.

Po každom stlačení tlačidla systém vyvolá jednu uloženú stanicu.

Rada

- Stláčaním číselných tlačidiel môžete číslo predvoľby zadať priamo.

- 3 Stláčaním **VOLUME +/-** nastavte hlasitosť.

Vypnutie rádia

Stlačte **I/O**.

Počúvanie neuložených rozhlasových staníc

V kroku 2 použite manuálne alebo automatické ladenie.

Manuálne ladenie: stlačajte **TUNING +** alebo **-**.

Automatické ladenie: zatlačte a pridržte **TUNING +** alebo **-**. Automatické ladenie sa zastaví automaticky, keď systém naladí rozhlasovú stanicu. Ak chcete automatické ladenie zastaviť manuálne, stlačte **TUNING +** alebo **-**.

Naladenie stanice zadaním jej frekvencie

V kroku 2 použite priame ladenie.

- 1 Stlačte **D.TUNING**.
- 2 Stláčaním číselných tlačidiel zadajte číslo frekvencie.
- 3 Stlačte **+**.

Rada

- Pre skvalitnenie príjmu presmerujte dodávané antény.

Ak je príjem FM stanice nekvalitný

Ak je príjem FM stanice nekvalitný, zvolte monofonický príjem. Signál nebude stereofonický, ale príjem sa zlepší.

- 1 Stlačte **SYSTEM MENU**.
- 2 Stlačajte **↑/↓**, kým sa na displeji nezobrazí “**FM MODE**”.

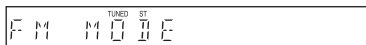

- 3 Stlačte **+** alebo **→**.
- 4 Stláčaním **↑/↓** zvolte “**MONO**”.
Výrobné nastavenie je podčiarknuté.
 - “**STEREO**”: stereo príjem.
 - “**MONO**”: monofonický príjem.

- 5 Stlačte **+**.

Nastavenie sa aplikuje.

- 6 Stlačte **SYSTEM MENU**.
Ponuka System Menu sa vypne.

Pomenovanie uložených staníc

Každú uloženú stanicu môžete priradiť názov. Po naladení pomenovanej stanice sa na displeji zobrazí jej názov (napríklad “**XYZ**”). Každú uloženú stanicu môže byť priradený len jeden názov.

Poznámka

- Pomenovať nie je možné predvoľby s rozhlasovými stanicami vysielanými so systémom Radio Data System (RDS) (str. 49).

- 1 Stlačajte **FUNCTION**, kým sa na displeji nezobrazí “**TUNER FM**” alebo “**TUNER AM**”.

Naladí sa naposledy naladená stanica.

- 2 Stláčaním **PRESET +** alebo **-** vyberte uloženú stanicu, pre ktorú chcete vytvoriť indexový názov.
- 3 Stlačte **SYSTEM MENU**.
- 4 Stlačajte **↑/↓**, kým sa na displeji nezobrazí “**NAME IN**”.

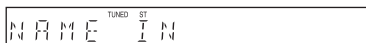

- 5 Stlačte **+** alebo **→**.

6 Pomocou smerových tlačidiel zadajte názov.

Stláčaním \uparrow/\downarrow zvolíte znak, potom stláčením \rightarrow presuňte kurzor na ďalšiu pozíciu.

Pre názov stanice môžete použiť písmená, číslice a iné symboly.

Ak sa pomýlite

Stláčaním \leftarrow/\rightarrow zvolíte nesprávny znak (rozblinká sa) a stláčaním \uparrow/\downarrow zvolíte požadovaný znak.

Ak chcete zrušiť znak, stláčaním \leftarrow/\rightarrow "rozblinkajte" znak, ktorý chcete zrušiť a stlačte CLEAR.

7 Stlačte \oplus .

Na displeji predného panela sa zobrazí "COMPLETE" a stanica sa uloží.

8 Stlačte SYSTEM MENU.

Ponuka System Menu sa vypne.

Rada

- Stláčaním DISPLAY môžete zobraziť frekvenciu (str. 49).

Zobrazenie názvu stanice a frekvencie na displeji

Ak je systém v režime "TUNER AM" alebo "TUNER FM", môžete na displeji zobraziť frekvenciu stanice.

Stlačte DISPLAY.

Po každom stlačení tlačidla DISPLAY sa zobrazenie prepína nasledovne.

- ① Názov stanice*
- ② Frekvencia**

* Zobrazí sa, ak uloženú stanicu pomenujete.

** Po uplynutí niekoľkých sekúnd sa obnoví štandardné zobrazenie.

Radio Data System (RDS)

Možnosti systému RDS

Radio Data System (RDS) je rozhlasová služba, ktorá umožňuje v rozhlasovom pásme FM vysielateľ spolu so signálom rozhlasovej stanice ešte ďalšie digitálne informácie. Rádio (tuner) v tomto systéme ponúka pohodlné RDS funkcie, ako napríklad zobrazenie názvu stanice. Funkcie RDS sú dostupné len pre FM stanice.*

Poznámka

- RDS nemusí pracovať správne, ak je prijímaný signál slabý alebo naladená stanica informácie RDS nevysielala správne.
- * Nie všetky FM stanice poskytujú služby systému RDS a nie všetky RDS stanice poskytujú rovnaké druhy služieb. Ak vám je systém RDS neznámy, zistite si prehľad rozhlasových staníc vo vašom regióne, ktoré poskytujú služby RDS.

Príjem RDS vysielania

Jednoducho zvolíte stanicu z FM pásma.

Ak naladíte stanicu poskytujúcu RDS služby, na displeji sa zobrazí názov stanice*.

- * Ak nie je prijímaná stanica s RDS signálom, na displeji sa nemusí zobraziť jej názov.

Ďalšie operácie

Ovládanie TVP dodávaným diaľkovým ovládaním

Dodávaným diaľkovým ovládaním (DO) môžete ovládať váš TVP (len Sony).

Ovládanie TVP pomocou DO

TVP je možné ovládať nasledovnými tlačidlami.

Stlačením	Vykonáte
TV I/⏻	Vypnete/zapnete TVP.
TV INPUT	Prepínate vstupný signál TVP medzi TV signálom a iným zdrojom signálu.
TV VOL +/-	Nastavíte hlasnosť TVP.
TV CH +/-	Prepínate TV predvoľby.
Číselné tlačidlá*, ENTER*	Prepínate TV predvoľby.
DVD MENU*	Zobrazíte Menu TVP.
←/↑/↓/→*, ⊕ *	Volíte položky v Menu.
RETURN*	Prepnete na predchádzajúcu predvoľbu alebo úroveň Menu TVP.

* Tieto tlačidlá používajte pri stlačení tlačidla TV.

Tlačidlo **-/-** využite pre výber predvoľby s číslom vyšším než 10. (Např. pre predvoľbu č. 25 stlačte **-/-**, potom 2 a 5.)

Poznámka

• V závislosti od TVP nemusí byť možné TVP ovládať, alebo nemusia byť funkčné niektoré tlačidlá.

Používanie funkcie THEATRE SYNC

Funkcia THEATRE SYNC umožňuje zapnúť TVP Sony a tento systém, prepnúť zdroj signálu na systéme na "DVD" a prepnúť zdroj vstupného signálu na TVP na signál z tohto systému stlačením jediného tlačidla.

Príprava na funkciu THEATRE SYNC

Zaregistrujte zdroj vstupného signálu pre TVP pripojený k tomuto systému.

Zatlačte a pridržiňte tlačidlo TV INPUT a súčasne číselnými tlačidlami zadajte kód pre zdroj vstupného signálu TVP pripojeného k tomuto zariadeniu (pozri tabuľku ďalej).

Zdroj vstupného signálu TVP je zvolený. Nastavte TVP na vstup, ktorý používate na pripojenie tohto zariadenia. Podrobnosti pozri v návode na použitie TVP.

Stlačením	Číslo	Zdroj vstupného signálu TVP
TV INPUT	0	Žiadny zdroj vstupného signálu (výrobné nastavenie).
	1	VIDEO1
	2	VIDEO2
	3	VIDEO3
	4	VIDEO4
	5	VIDEO5
	6	VIDEO6
	7	VIDEO7
	8	VIDEO8
	9*	COMPONENT 1
	CLEAR*	COMPONENT 2
	SYSTEM MENU*	COMPONENT 3
	PICTURE NAVI*	COMPONENT 4

* Okrem modelov pre Severnú Ameriku.

Ovládanie funkcie THEATRE SYNC

DO nasmerujte na TVP a toto zariadenie, potom jedenkrát stlačte THEATRE SYNC.

Ak funkcia nepracuje, zmeňte dĺžku trvania vysielania. Dĺžka trvania vysielania závisí od TVP.

Zmena dĺžky trvania vysielania

Zatlačte a pridržte tlačidlo TV CH + a súčasne číselnými tlačidlami zadajte kód pre dĺžku trvania vysielania signálu (pozri tabuľku nižšie).

Čas trvania vysielania signálu z DO je nastavený.

Stlačením	Číslo	Čas vysielania
TV CH +	1	0,5 (výrobné nastavenie)
	2	1
	3	1,5
	4	2
	5	3
	6	4
	7	5
	8	6

Poznámka

- Funkcia je určená len pre TVP Sony. (Táto funkcia nemusí pri niektorých TVP Sony fungovať.)
- Ak je vzdialenosť medzi TVP a týmto zariadením príliš veľká, táto funkcia nemusí pracovať. Zariadenie priblížte k TVP.
- Počas zadávania kódu smerujte DO na TVP a toto zariadenie.

Zvukové efekty

Zvýraznenie nízkych frekvencií

Môžete zvýrazniť nízke frekvencie.

Stlačte DYNAMIC BASS.

Hlboké tóny sa zvýraznia.

Vypnutie zvukového efektu

Znova stlačte DYNAMIC BASS.

Vypínací časovač (Sleep Timer)

System je možné nastaviť tak, aby sa v určitom čase sám vypol. Môžete tak zaspávať pri hudbe. Čas do vypnutia môžete meniť v jedno- alebo desaťminútových intervaloch.

- 1 Stlačte SYSTEM MENU.**
- 2 Stláčajte ↑/↓, kým sa na displeji nezobrazí "SLEEP" a stlačte ⊕ alebo →.**
- 3 Stláčaním ↑/↓ zvolte nastavenie.**

Po každom stlačení tlačidla sa zobrazenie minút (čas do vypnutia) mení nasledovne:

SLEEP 90M ↔ SLEEP 80M ↔ SLEEP 70M
↑ ↓
SLEEP OFF ↔ SLEEP 10M SLEEP 60M

Rada

- Číselnými tlačidlami môžete nastaviť čas do vypnutia. V takomto prípade môžete čas do vypnutia meniť v jednodeminútových intervaloch.

- 4 Stlačte ⊕.**
Nastavenie je dokončené a na displeji predného panela sa zobrazí "SLEEP".
- 5 Stlačte SYSTEM MENU.**
Ponuka System Menu sa vypne.

Zmena zostávajúceho času do vypnutia

Opakujte postup od kroku 1.

Zrušenie funkcie Sleep Timer

V kroku 3 zvolte "SLEEP OFF".

Úprava jas displeja

Jas displeja je možné upraviť v dvoch stupňoch.

- 1 Stlačte SYSTEM MENU.**
- 2 Stláčajte ↑/↓, kým sa na displeji nezobrazí "DIMMER" a stlačte ⊕ alebo →.**
- 3 Stláčaním ↑/↓ nastavte jas displeja.**
Výrobné nastavenie je podčiarknuté.
 - "DIMMER OFF": Jasný displej.
 - "DIMMER ON": Displej stmavne.
- 4 Stlačte ⊕.**
Nastavenie sa aplikuje.
- 5 Stlačte SYSTEM MENU.**
Ponuka System Menu sa vypne.

Deaktivácia tlačidiel na zariadení

(Child Lock)

Tlačidlá na zariadení môžete zablokovať (okrem I/⌂), aby sa zabránilo neželanej prevádzke, napr. chybné ovládanie deťmi (detský zámok). Keď je aktívny detský zámok, tlačidlá na zariadení nefungujú a na displeji svieti “”. (Systém je možné ovládať dodávaným diaľkovým ovládaním.)

Poznámka

• Ak stlačíte nejaké tlačidlo, keď je aktívny detský zámok, na displeji sa zobrazí “CHILD LOCK”.

- 1 Stlačte SYSTEM MENU.**
- 2 Stláčajte ↑/↓, kým sa na displeji nezobrazí “CHILD LOCK” a stlačte  alebo →.**
- 3 Stláčaním ↑/↓ zvolte nastavenie.**





Výrobné nastavenie je podčiarknuté.

 - “OFF”: Vypnutie funkcie detského zámku.
 - “ON”: Zapnutie funkcie detského zámku.
- 4 Stlačte .**

Nastavenie sa aplikuje.
- 5 Stlačte SYSTEM MENU.**

Ponuka System Menu sa vypne.

Rada

• Detský zámok môžete aktivovať stlačením  na viac než 5 sekúnd (na displeji sa rozsvieti “”).
Pre zrušenie zatlačte  na viac než 5 sekúnd tak, aby “” zmizlo z displeja.

Pokročilejšie nastavenia

Uzamykanie diskov

(CUSTOM PARENTAL CONTROL, PARENTAL CONTROL)

DVD-V

VIDEO CD

C D

Nastaviť môžete dva druhy obmedzenia prehrávania disku.

- Custom Parental Control

Prehrávanie môžete obmedziť nastavením tak, že systém neprehrá zvolené disky.

- Parental Control

Prehrávanie niektorých DVD VIDEO diskov môže byť obmedzené prednastavenou úrovňou, napríklad vekom diváka. Nevhodné scény sa neprehrajú, alebo sa nahradia inými scénami.

Používané heslo je rovnaké pre režim Parental Control aj Custom Parental Control.

Zablokovanie prehrávania určených diskov [CUSTOM PARENTAL CONTROL]

To isté heslo Custom Parental Control môžete nastaviť až pre 40 diskov. Pri nastavení pre 41. disk sa zruší nastavenie pre prvý disk.

1 Vložte disk, ktorý chcete uzamknúť.

Ak sa disk prehráva, zastavte prehrávanie stlačením ■.

2 V režime zastavenia prehrávania stlačte ⏏ DISPLAY.

Zobrazí sa Control Menu.

3 Stláčaním ↑/↓ zvolíte [PARENTAL CONTROL] a stlačte ⊕.

Zobrazia sa voľby pre [PARENTAL CONTROL].

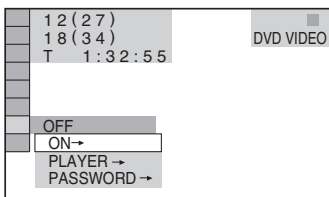

4 Stláčaním ↑/↓ zvolíte [ON →] a stlačte ⊕.

■ Ak ste ešte nezadali heslo

Zobrazí sa okno pre zadanie nového hesla.

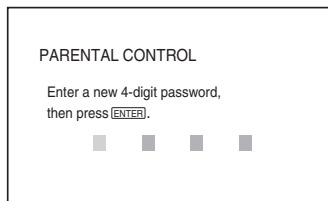

Pomocou číselných tlačidiel zadajte 4-ciferné heslo, potom stlačte ⊕.

Zobrazí sa okno pre potvrdenie hesla.

■ Ak ste heslo nastavili už predtým

Zobrazí sa okno pre zadávanie hesla.

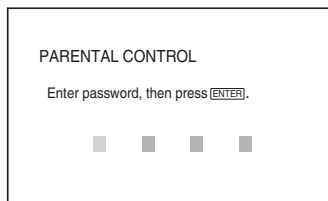

5 Pomocou číselných tlačidiel zadajte alebo potvrdte 4-ciferné heslo, potom stlačte ⊕.

Zobrazí sa hlásenie [Custom parental control is set.] (Užívateľský zámok je nastavený.), potom sa obnoví zobrazenie ponuky Control Menu.

Vypnutie funkcie Custom Parental Control

1 Vykonajte kroky 1 až 3 z časti "Zablokovanie prehrávania určených diskov [CUSTOM PARENTAL CONTROL]".

2 Stláčaním ↑/↓ zvolíte [OFF →], potom stlačte ⊕.

3 Pomocou číselných tlačidiel zadajte 4-ciferné heslo a stlačte ⊕.

Prehrávanie disku, pre ktorý je nastavený zámok Custom Parental Control

- 1 Vložte disk, pre ktorý je nastavený zámok Custom Parental Control.
Zobrazia sa okno [CUSTOM PARENTAL CONTROL].

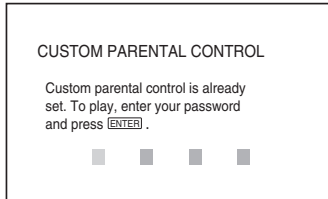

- 2 Pomocou číselných tlačidiel zadajte 4-ciferné heslo a stlačte [+].
Systém je pripravený na prehrávanie.

Rada

- Ak ste zabudli vaše heslo, keď sa zobrazí okno [CUSTOM PARENTAL CONTROL] vyzývajúce na zadanie hesla, číselnými tlačidlami zadajte 6-ciferné číslo "199703", potom stlačte [+]. Zobrazí sa výzva na zadanie nového 4-ciferného hesla.

Obmedzenie prehrávania pre deti [PARENTAL CONTROL] (len DVD disky)

Prehrávanie niektorých DVD VIDEO diskov môže byť obmedzené prednastavenou úrovňou, napríklad vekom diváka. Funkcia [PARENTAL CONTROL] (obmedzenie prehrávania) umožňuje nastaviť úroveň, od ktorej má byť sledovanie disku obmedzené.

- 1 V režime zastavenia prehrávania stlačte [DISPLAY].
Zobrazí sa Control Menu.

- 2 Stláčaním [UP/DOWN] zvolíte [PARENTAL CONTROL] a stlačte [+].
Zobrazia sa voľby pre [PARENTAL CONTROL].

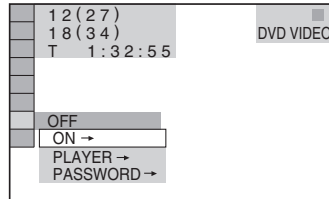

- 3 Stláčaním [UP/DOWN] zvolíte [PLAYER →] a stlačte [+].

■ Ak ste ešte nezadali heslo

Zobrazí sa okno pre zadanie nového hesla.

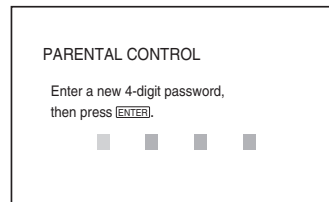

Pomocou číselných tlačidiel zadajte 4-ciferné heslo, potom stlačte [+].
Zobrazí sa okno pre potvrdenie hesla.

■ Ak ste heslo nastavili už predtým

Zobrazí sa okno pre zadávanie hesla.

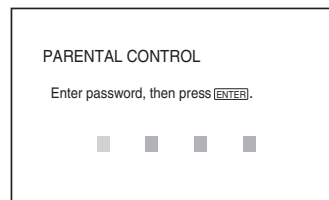

4 Pomocou číselných tlačidiel zadajte alebo potvrdte 4-ciferné heslo, potom stlačte (+).

Zobrazí sa okno pre nastavenie úrovne obmedzenia prehrávania.

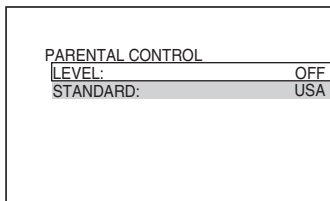

5 Stláčaním ↑/↓ zvolíte [STANDARD], potom stlačte (+).

Zobrazia sa voliteľné položky pre režim [STANDARD].

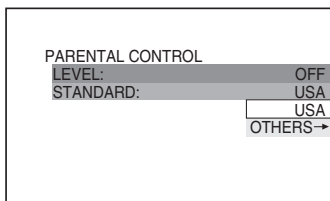

6 Stláčaním ↑/↓ zadajte zemepisnú oblasť, ktorá predstavuje úroveň pre obmedzenie prehrávania, potom stlačte (+).

Oblasť je zadaná.

Ak zadáte [OTHERS →], číselnými tlačidlami zadajte a potvrdte štandardný kód z tabuľky "Prehľad kódov oblastí Parental Control" (str. 76).

7 Stláčaním ↑/↓ zvolíte [LEVEL], potom stlačte (+).

Zobrazia sa voliteľné položky pre režim [LEVEL].

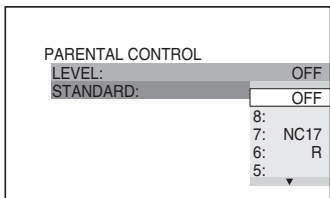

8 Stláčaním ↑/↓ zvolíte požadovanú úroveň a stlačte (+).

Nastavovanie režimu Parental Control je dokončené.

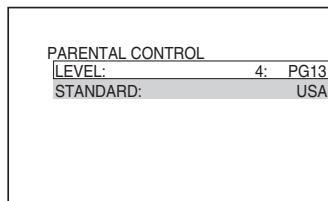

Čím nižšia je hodnota, tým prísnejšie je obmedzenie.

Vypnutie funkcie Parental Control

V kroku 8 nastavte [LEVEL] na [OFF].

Prehrávanie disku, pre ktorý je nastavený režim Parental Control

1 Vložte disk a stlačte ▷.

Zobrazí sa okno pre zadanie hesla.

2 Pomocou číselných tlačidiel zadajte 4-ciferné heslo a stlačte (+).

Prehrávanie sa spustí.









Rada

- Ak ste zabudli vaše heslo, vyberte disk a zopakujte kroky 1 až 3 z časti "Zablokovanie prehrávania určených diskov [CUSTOM PARENTAL CONTROL]". Keď sa zobrazí okno pre zadanie hesla, zadajte 6-ciferné číslo "199703", potom stlačte (+). Zobrazí sa výzva na zadanie nového 4-ciferného hesla. Po zadaní nového 4-ciferného hesla vložte do systému disk a stlačte ▷. Keď sa zobrazí okno pre zadanie hesla, zadajte nové heslo.



Poznámka

- Prehrávanie disku, ktorý nepodporuje funkciu Parental Control nie je možné na tomto zariadení nijakým spôsobom obmedziť.
- Pri niektorých diskoch môžete byť počas prehrávania vyzvaný na zmenu úrovne Parental Control. V takomto prípade zadajte heslo a zmeňte úroveň. Pri zrušení režimu Resume Play sa úroveň obnoví na pôvodnú hodnotu.

Zmena hesla

- 1** V režime zastavenia prehrávania stlačte  DISPLAY.
Zobrazí sa Control Menu.
- 2** Stláčaním  zvolíte  [PARENTAL CONTROL] a stlačte .
- 3** Stláčaním  zvolíte [PASSWORD →] a stlačte .
- 4** Pomocou číselných tlačidiel zadajte 4-ciferné heslo a stlačte .
- 5** Pomocou číselných tlačidiel zadajte nové 4-ciferné heslo a stlačte .
- 6** Pomocou číselných tlačidiel potvrdte nové heslo a stlačte .





Ak ste sa pri zadávaní hesla pomýlili

Pred stlačením  stlačte  a zadajte číslo správne.

Získanie optimálneho surround zvuku pre danú miestnosť

(SPEAKER FORMATION)

V závislosti od tvaru miestnosti môže nastať situácia, že sa niektoré reproduktory nebudú dať umiestniť. Pre najlepší surround zvuk odporúčame najskôr zvoliť miesto pre reproduktory.

- 1** Stláčajte FUNCTION, kým sa na displeji nezobrazí "DVD".
- 2** V režime zastavenia prehrávania stlačte  DISPLAY.
Zobrazí sa Control Menu.
- 3** Stláčaním  zvolíte  [SPEAKER FORMATION], potom stlačte .

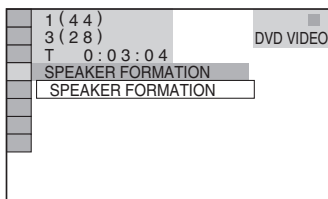

- 4** Stlačte .
- Zobrazia sa voľby pre [SPEAKER FORMATION].

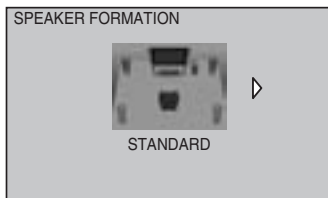

5 Stláčaním \leftrightarrow zvolíte nastavenie.

- [STANDARD]: Pri štandardnom rozmiestnení všetkých reproduktorov.

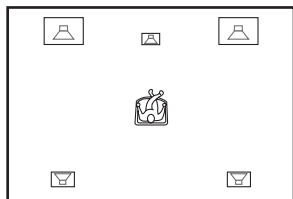

- [NO CENTER]: Pri rozmiestnení len predných a surround reproduktorov.

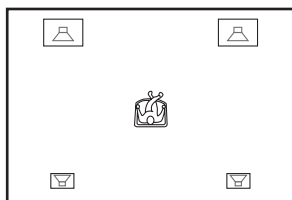

- [NO SURROUND]: Pri rozmiestnení len stredového a predných reproduktorov.

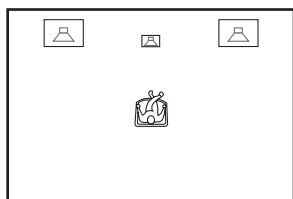

- [FRONT ONLY]: Pri rozmiestnení len predných reproduktorov.

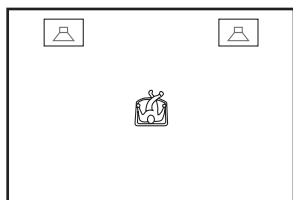

- [ALL FRONT]: Pri rozmiestnení všetkých reproduktorov pred miesto počúvania.

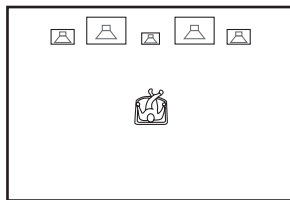

- [ALL FRONT - NO CENTER]: Pri rozmiestnení len predných a surround reproduktorov pred miesto počúvania.

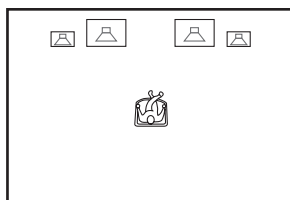

- [SECOND ROOM]: Pri rozmiestnení predných reproduktorov do jednej miestnosti a surround reproduktorov do inej miestnosti.

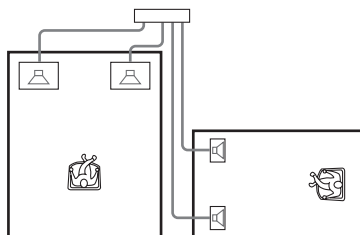

Poznámka

- Z reproduktorov v inej miestnosti sa reprodukuje rovnaký zvuk ako z predných a surround reproduktorov.

6 Stlačte \oplus .

Nastavenie sa aplikuje.

Poznámka

- Na displeji predného panela sa zobrazuje zvolená šablóna [SPEAKER FORMATION]. Neindikuje sa reproduktor reprodukujúci zvuk.
- Keď zmeníte nastavenie [CONNECTION] v ponuke [SPEAKER SETUP], nastavenie [SPEAKER FORMATION] sa obnoví na [STANDARD].

Ponuka nastavení Setup

Cez ponuku Setup môžete rôzne upravovať nastavenia položiek, ako je obraz a zvuk. Zoznam položiek ponuky Setup pozri str. 82. Zobrazované položky sa líšia v závislosti od krajiny zakúpenia modelu.

Poznámka

- Nastavenia pre prehrávanie uložené na disku majú prioritu pred nastaveniami vykonanými cez ponuku Setup a nie všetky tu uvedené funkcie môžu byť dostupné.

1 Stláčajte **FUNCTION**, kým sa na displeji nezobrazí **“DVD”**.

2 V režime zastavenia prehrávania stlačte **DISPLAY**.

Zobrazí sa Control Menu.

3 Stláčaním **↑/↓** zvolíte **[SETUP]** a stlačte **+**.

Zobrazia sa voľby pre [SETUP].

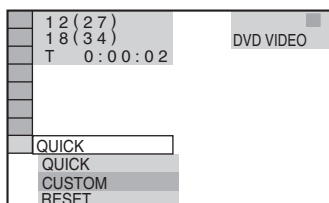

4 Stláčaním **↑/↓** zvolíte **[CUSTOM]** a stlačte **+**.

Zobrazí sa ponuka Setup.

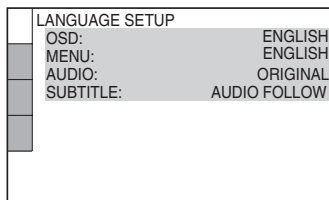

5 Stláčaním **↑/↓** zvolíte zo zobrazeného zoznamu položku ponuky: **[LANGUAGE SETUP]**, **[SCREEN SETUP]**, **[CUSTOM SETUP]** alebo **[SPEAKER SETUP]**. Potom stlačte **+**.

Položka ponuky Setup je zvolená.

Príklad: [SCREEN SETUP]

Zvolená položka

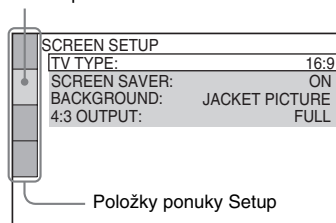

6 Stláčaním **↑/↓** vyberte položku, potom stlačte **+**.

Pre zvolenú položku sa zobrazia možné voľby.

Príklad: [TV TYPE]

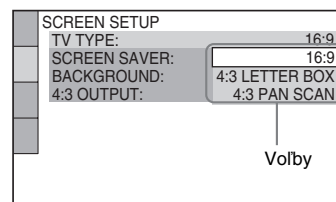

7 Stláčaním **↑/↓** zvolíte nastavenie, potom stlačte **+**.

Nastavenie je zadané a proces nastavovania je dokončený.

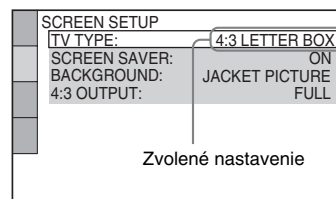

Resetovanie všetkých vykonaných nastavení cez ponuku [SETUP]

- 1 V kroku 4 zvolíte [RESET] a stlačíte ⊕.
- 2 Stláčaním ↑/↓ zvolíte [YES].
Postup môžete tiež ukončiť zadaním [NO].
Obnoví sa zobrazenie ponuky Control Menu.
- 3 Stlačíte ⊕.
Obnoví sa výrobné nastavenie všetkých nastavení popísaných na str. 60 až 64.
Pri resetovaní systému nestláčajte I/⏏.
Resetovanie trvá niekoľko sekúnd.

Poznámka

- Keď zapnete systém po resetovaní a v zariadení nebude žiadny disk, na TV obrazovke sa zobrazí sprievodné zobrazenie. Ak chcete vykonať nastavenia Quick Setup (str. 13), stlačíte ⊕. Ak chcete obnoviť štandardné zobrazenie, stlačíte CLEAR.

Nastavenie jazyka pre zobrazenie alebo zvuk

[LANGUAGE SETUP]

Zobrazenie [LANGUAGE SETUP] umožňuje nastaviť rôzne druhy jazykov pre On-screen zobrazenie (na TV obrazovke) a pre zvuk.

V ponuke Setup zvolíte [LANGUAGE SETUP]. Podrobnosti pozri “Ponuka nastavení Setup” (str. 59).

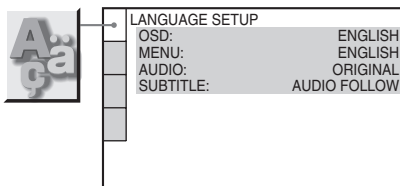

■ [OSD] (On-screen zobrazenie – zobrazenie na obrazovke)

Prepínanie jazyka pre OSD zobrazenia.

■ [MENU] (len DVD VIDEO disk)

Môžete vybrať požadovaný jazyk zobrazovanej ponuky Menu disku.

■ [AUDIO] (len DVD VIDEO disk)

Výber jazyka pre zvukovú stopu.

Ak zvolíte [ORIGINAL], zvolí sa jazyk, ktorému je na disku prednastavená priorita.

■ [SUBTITLE] (len DVD VIDEO disk)

Výber jazyka pre titulky zaznamenané na DVD VIDEO disku.

Ak zvolíte [AUDIO FOLLOW], jazyk pre titulky sa mení v závislosti od voľby jazyka pre zvukovú stopu.

Rada

- Ak v ponuke [MENU], [AUDIO] a [SUBTITLE] zvolíte [OTHERS →], číselnými tlačidlami zadajte a potvrdte kód jazyka z prehľadu “Tabuľka kódov jazykov” (str. 76).

Poznámka

- Ak v ponukách [MENU], [SUBTITLE] alebo [AUDIO] zvolíte jazyk, ktorý nie je na DVD VIDEO disku zaznamenaný, automaticky sa zvolí jeden zo zaznamenaných jazykov.

Nastavenia zobrazenia

[SCREEN SETUP]

Nastavenia zvolíte v závislosti od pripojeného TVP.

V ponuke Setup zvolíte [SCREEN SETUP]. Podrobnosti pozri "Ponuka nastavení Setup" (str. 59).

Výrobné nastavenia sú podčiarknuté.

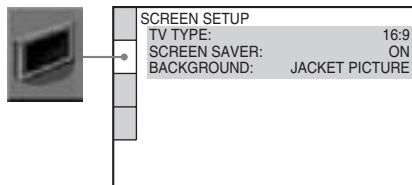

■ [TV TYPE]

Výber formátu pomeru strán pripojeného TVP (štandardný 4:3 alebo širokouhlý).

Výrobné nastavenie sa líši podľa modelu pre danú krajinu.

[16:9] Zvoľte pri pripojení širokouhlého TVP alebo TVP s funkciou širokouhlého režimu.

[4:3 LETTER BOX] Zvoľte pri pripojení štandardného TVP s pomerom strán 4:3. Pri širokouhlom obraze sa vo vrchnej a spodnej časti obrazovky zobrazia pruhy.

[4:3 PAN SCAN] Zvoľte pri pripojení štandardného TVP s pomerom strán 4:3. Širokouhlý obraz sa automaticky zobrazí na celú obrazovku a časti, ktoré presahujú obrazovku, sú orezané (pravá a ľavá).

[16:9]



[4:3 LETTER BOX]



[4:3 PAN SCAN]



Poznámka

- Pri niektorých DVD diskoch môže dochádzať k automatickému výberu formátu [4:3 LETTER BOX] namiesto [4:3 PAN SCAN] a naopak.

■ [SCREEN SAVER]

Obraz šetriča sa zobrazí po uplynutí 15 minút od prepnutia systému do režimu pozastavenia alebo zastavenia, alebo ak prehrávate Super Audio CD, CD, DATA CD (MP3) alebo DATA DVD (MP3) disk viac než 15 minút. Šetrič obrazovky je vhodný na ochranu obrazovky pred poškodením. Šetrič vypnete stlačením ľubovoľného tlačidla (napr. tlačidla \triangleright).

[ON] Zapnutie šetriča obrazovky.

[OFF] Vypnutie šetriča obrazovky.

■ [BACKGROUND]

Výber farby pozadia alebo obrázka pozadia na TV obrazovke v režime zastavenia alebo počas prehrávania Super Audio CD, CD, DATA CD (MP3) alebo DATA DVD (MP3) disku.

[JACKET PICTURE] Na pozadí sa zobrazí šablónový obrázok (statický obrázok), avšak iba v prípade, že je na disku zaznamenaný (CD-EXTRA atď.). Ak na disku šablónový obrázok nie je, zobrazí sa obrázok [GRAPHICS].

[GRAPHICS] Na pozadí sa zobrazí grafický obrázok uložený v pamäti systému od výroby.

[BLUE] Farba pozadia je modrá.

[BLACK] Farba pozadia je čierna.

Užívateľské nastavenia

[CUSTOM SETUP]

Umožňujú nastavenie položiek týkajúcich sa prehrávania a ďalších nastavení.

V ponuke Setup zvolíte [CUSTOM SETUP]. Podrobnosti pozri "Ponuka nastavení Setup" (str. 59).

Výrobné nastavenia sú podčiarknuté.

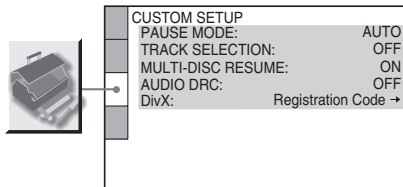

■ [PAUSE MODE]

(len DVD VIDEO/DVD-R/DVD-RW diský)

Výber kvality obrazu v režime pozastavenia.

[AUTO]

Scény s dynamickými zábermi sa reprodukovujú bez chvenia. Štandardne vyberte túto voľbu.

[FRAME]

Obraz, vrátane nedynamických objektov, sa reprodukuje vo vysokom rozlíšení.

■ [TRACK SELECTION]

(len DVD VIDEO diský)

Uprednostnenie zvukovej stopy s vyšším počtom kanálov pri prehrávaní DVD VIDEO disku, na ktorom sú zaznamenané viaceré audio formáty (PCM, DTS, MPEG audio alebo Dolby Digital).

[OFF]

Bez priority.

[AUTO]

S prioritou.

Poznámka

- Ak nastavíte túto položku na [AUTO], môže dôjsť ku zmene jazyka. Nastavenie [TRACK SELECTION] má prednostné postavenie (vyššiu prioritu) pred nastavením [AUTO] v ponuke [LANGUAGE SETUP] (str. 60). (V závislosti od obsahu disku nemusí táto funkcia fungovať.)
- Ak majú zvukové stopy PCM, DTS, Dolby Digital a MPEG audio rovnaký počet kanálov, systém postupne volí PCM, DTS, Dolby Digital a MPEG audio.

■ [MULTI-DISC RESUME]

(len DVD VIDEO/VIDEO CD diský)

Aktivácia/deaktivácia režimu Multi-disc Resume.

[ON]

Ukladanie miesta zastavenia prehrávania pre 40 diskov.

[OFF]

Neukladanie miesta zastavenia prehrávania do pamäte. Prehrávanie sa od miesta zastavenia prehrávania obnoví len pri aktuálne vloženom disku v zariadení.

■ [AUDIO DRC] (len DVD VIDEO diský)

Zúženie dynamického rozsahu zvukovej stopy. Vhodné pri sledovaní filmov pri nízkej hlasitosti v noci.

[OFF]

Bez kompresie dynamického rozsahu.

[STANDARD]

Reprodukcia zvukovej stopy s kompresiou dynamického rozsahu v zmysle zámerov technikov pre záznam.

[MAX]

Maximálna kompresia dynamického rozsahu.

■ [DivX]

(Okrem modelov pre Veľkú Britániu a Severnú Ameriku)

Zobrazenie registračného kódu tohto systému. Podrobnosti pozri na <http://www.divx.com> na Internete.

Nastavenia reproduktorov

[SPEAKER SETUP]

Pre dosiahnutie čo najlepšieho priestorového zvuku najskôr špecifikujte zapojenie reproduktorov a vzdialenosť od pozície počúvania. Využitím testovacích tónov nastavte hlasitosť a vyváženie reproduktorov na rovnakú úroveň.

V ponuke Setup zvolte položku [SPEAKER SETUP]. Podrobnosti pozri “Ponuka nastavení Setup” (str. 59).

Výrobné nastavenia sú podčiarknuté.

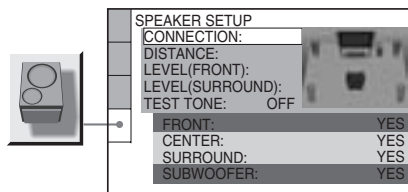

Obnovenie výrobného nastavenia počas zmeny nastavenia

Zvoľte položku a stlačte CLEAR. Jedine nastavenie [CONNECTION] sa neobnovuje na výrobné nastavené hodnoty.

■ [CONNECTION]

Ak nepripojíte stredový alebo surround reproduktory alebo premiestnite surround reproduktory, nastavte podľa toho parametre pre [CENTER] a [SURROUND] reproduktory. Keďže je nastavenie predných reproduktorov a subwoofera fixné, nie je možné tieto nastavenia meniť.

[FRONT]	[YES]
[CENTER]	[YES]: Štandardne nastavte práve toto nastavenie. [NONE]: Ak nepripojíte stredový reproduktor, zvolte toto nastavenie.
[SURROUND]	[YES]: Štandardne nastavte práve toto nastavenie. [NONE]: Ak nepripojíte surround reproduktory, zvolte toto nastavenie.
[SUBWOOFER]	[YES]

Poznámka

- Keď zmeníte nastavenie [CONNECTION], nastavenie [SPEAKER FORMATION] sa obnoví na [STANDARD].

■ [DISTANCE]

Výrobné nastavenie vzdialenosti reproduktorov vo vzťahu k miestu počúvania je zobrazené nižšie.

Ak ste nastavili vzdialenosť v nastaveniach Quick Setup (str. 13), automaticky sa zobrazia tieto nastavenia.

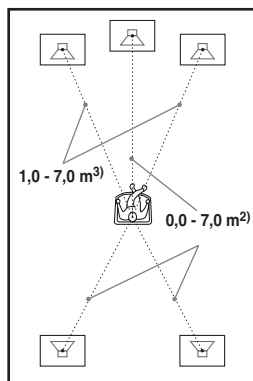

Pri premiestnení reproduktorov zmeníte nastavenie vzdialenosti v ponuke Setup.

[FRONT] <u>3.0 m/10 ft¹⁾</u>	Vzdialenosť predných reproduktorov od pozície počúvania je možné nastaviť od 1,0 až do 7,0 metrov ³⁾ .
[CENTER] <u>3.0 m/10 ft¹⁾</u> (Zobrazí sa, ak v ponuke [CONNECTION] nastavíte [CENTER] na [YES].)	Vzdialenosť stredového reproduktora je možné priblížiť k pozícii počúvania až o 1,6 metra zo vzdialenosti predných reproduktorov.
[SURROUND] <u>3.0 m/10 ft¹⁾</u> (Zobrazí sa, ak v ponuke [CONNECTION] nastavíte [SURROUND] na [YES].)	Vzdialenosť surround reproduktorov je možné priblížiť k pozícii počúvania až o 5,0 metrov zo vzdialenosti predných reproduktorov.

¹⁾ Ak vykonáte rýchle nastavenie Quick Setup (str. 13), výrobné nastavenia sa zmenia.

²⁾ 0,0 až 6,9 metra pri modeloch pre Severnú Ameriku.

³⁾ 0,9 až 6,9 metra pri modeloch pre Severnú Ameriku.

Poznámka

- Ak nie sú všetky predné a surround reproduktory umiestnené v rovnakej vzdialenosti od pozície počúvania, nastavte vzdialenosť podľa najbližšieho z nich.

- Surround reproduktory neumiestňujte do väčšej vzdialenosti od pozície počúvania než predné reproduktory.
- V závislosti od vstupného toku nemusí byť nastavenie [DISTANCE] účinné.

■ [LEVEL (FRONT)]

Úroveň hlasitosti predných reproduktorov môžete nastavovať nasledovne. Za účelom jednoduchšieho nastavenia nastavte [TEST TONE] na [ON].

[L/R] 0.0 dB	Nastavujte v rozmedzí -6,0 dB až 0,0 dB.
[CENTER] 0.0 dB (Zobrazí sa, ak v ponuke [CONNECTION] nastavíte [CENTER] na [YES].)	Nastavujte v rozmedzí -6,0 dB až +6,0 dB.
[SUBWOOFER] 0.0 dB	Nastavujte v rozmedzí -6,0 dB až +6,0 dB.

■ [LEVEL (SURROUND)]

Úroveň hlasitosti surround reproduktorov môžete nastavovať nasledovne. Za účelom jednoduchšieho nastavenia nastavte [TEST TONE] na [ON].

[L/R] 0.0 dB (Zobrazí sa, ak v ponuke [CONNECTION] nastavíte [SURROUND] na [YES].)	Nastavujte v rozmedzí -6,0 dB až +6,0 dB.
--	--

Nastavenie hlasitosti všetkých reproduktorov súčasne





















Použite ovládač VOLUME na zariadení alebo stláčajte VOLUME +/- na DO.

■ [TEST TONE]

Aby bolo možné nastaviť položky [LEVEL (FRONT)] a [LEVEL (SURROUND)], budú reproduktory reprodukovat testovací tón.

[OFF]	Testovací tón sa z reproduktorov nereprodukuje.
[ON]	Počas nastavovania úrovne hlasitosti reproduktorov sa testovací tón reprodukuje postupne z jednotlivých reproduktorov. Pri voľbe jednej z položiek [SPEAKER SETUP] sa testovací tón reprodukuje postupne z každého reproduktora.

Nastavenie úrovne hlasitosti reproduktorov pomocou testovacieho tónu

- 1** V režime zastavenia prehrávania stlačte  **DISPLAY**.
Zobrazí sa Control Menu.
- 2** Stláčaním  zvolte  **[SETUP]** a stlačte .
Zobrazia sa voľby pre [SETUP].
- 3** Stláčaním  zvolte **[CUSTOM]** a stlačte .
Zobrazí sa ponuka Setup.
- 4** Stláčaním  zvolte **[SPEAKER SETUP]**, potom stlačte  alebo .
- 5** Stláčaním  zvolte **[TEST TONE]**, potom stlačte  alebo .
- 6** Stláčaním  zvolte **[ON]**, potom stlačte .
Postupne bude z jednotlivých reproduktorov zaznievať testovací tón.
- 7** Z vašej pozície počúvania pomocou  upravte hodnotu **[LEVEL (FRONT)]** alebo hodnotu **[LEVEL (SURROUND)]**.
Testovací tón sa reprodukuje len z práve nastavovaného reproduktora.
- 8** Po dokončení nastavovania stlačte .
- 9** Stláčaním  zvolte **[TEST TONE]**, potom stlačte .
- 10** Stláčaním  zvolte **[OFF]**, potom stlačte .

Obnovenie výrobných nastavení

Parametre systému (napr. uložené stanice) môžete obnoviť na výrobné nastavenia.

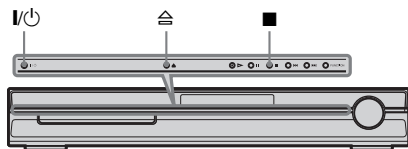

- 1** Stlačením I/⏻ zapnite systém.
- 2** Na systéme stlačte súčasne ■, △ a I/⏻.
Na displeji sa zobrazí “COLD RESET”
a obnovia sa výrobné nastavenia systému.

Dalšie informácie

Bezpečnostné upozornenia

Zdroje napájania

- Ak nebudete zariadenie dlhší čas používať, odpojte sieťovú šnúru od elektrickej zásuvky. Sieťovú šnúru ťahajte za koncovku, nikdy nie za šnúru samotnú.

Umiestnenie

- Zariadenie umiestnite na miesto s dostatočnou cirkuláciou vzduchu, aby sa predišlo jeho zahrievaniu.
- Ak je hlasitosť nastavená dlhší čas na vyššiu úroveň, zariadenie sa na povrchu zahrieva. Nejde o poruchu. Povrchu zariadenia sa však nedotýkajte. Zariadenie neumiestňujte na miesta s nedostatočnou cirkuláciou vzduchu, aby nedochádzalo k jeho nadmernému prehrievaniu.
- Na zariadenie nič nekladte, aby ste nezakryli ventilačné otvory. Zariadenie je vybavené vysokovýkonným zosilňovačom. Ak sú ventilačné otvory zablokované, zariadenie sa môže prehriať a môže dôjsť k poruche.
- Zariadenie neumiestňujte na mäkký povrch (deka, plachta atď.) ani do blízkosti materiálov (záclony, závesy), ktoré by mohli brániť v cirkulácii vzduchu zablokovaním ventilačných otvorov.
- Zariadenie neumiestňujte do blízkosti tepelných zdrojov ako sú radiátory ani na miesta s priamym slnečným žiarením, nadmerne prašné miesta, miesta podliehajúce mechanickým vibráciám alebo otrasom.
- Zariadenie neumiestňujte na naklonený povrch. Zariadenie je určené na prevádzku vo vodorovnej polohe.
- Zariadenie ani disky neumiestňujte do blízkosti zariadení so silnými magnetmi, ako sú mikrovlnné rúry alebo veľké reproduktory.
- Na zariadenie nekladte ťažké predmety.

Prevádzka

- Ak zariadenie preniesete priamo zo studeného prostredia do teplého, alebo ak je zariadenie umiestnené vo veľmi vlhkej miestnosti, na optickom mechanizme riadiacej jednotky môže kondenzovať vlhkosť. Ak k tomu dôjde, zariadenie nemusí pracovať správne. V takomto prípade vyberte disk a ponechajte zariadenie zapnuté bez obsluhy cca pol hodiny, kým sa vlhkosť neodparí.
- Pred prenášaním systému vyberte zo zariadenia disk. V opačnom prípade sa môže disk poškodiť.
- V prípade vniknutia akéhokoľvek predmetu do zariadenia odpojte zariadenie od elektrickej siete a pred ďalším používaním nechajte zariadenie prekontrolovať v autorizovanom servise.

Nastavenie hlasitosti

- Nezvyšujte hlasitosť počas reprodukcie časti s veľmi nízkou úrovňou zvuku alebo so žiadnym zvukovým signálom. V opačnom prípade môže dôjsť počas prehrávania pasáže s vysokou úrovňou zvuku k poškodeniu reproduktorov.

Čistenie

- Povrch zariadenia, panel a ovládacie prvky čistite jemnou handričkou mierne navlhčenou v slabom roztoku čistiaceho prostriedku. Nepoužívajte žiadne drsné handričky, práškové prostriedky alebo rozpúšťadlá ako lieh alebo benzín. Ak máte akékoľvek otázky alebo problémy týkajúce sa zariadenia, kontaktujte najbližšieho predajcu Sony.

Čistiace disky, čističe diskov/šošoviek

- **Nepoužívajte čistiace disky, čističe diskov/šošoviek (vrátane typov na mokré a suché čistenie). Môžu zapríčiniť poruchu zariadenia.**

Zobrazenie farieb na TV obrazovke

- Reproduktory systému môžu spôsobiť nesprávne zobrazovanie farieb na TV obrazovke. V takomto prípade vypnite TVP a opäť ho zapnite po cca 15 až 30 minútach. Ak sa farby stále zobrazujú nesprávne, premiestnite reproduktory ďalej od TVP.

DŮLEŽITÉ UPOZORNENIE

Upozornenie: Tento systém je schopný prehrávať statické video zábery na vašej TV obrazovke aj dlhší čas. Ak na TV obrazovke ponecháte dlhší čas pozastavený obraz alebo zobrazenú ponuku Menu, vystavujete váš TVP riziku trvalého poškodenia obrazovky. Projekčné TVP sú na takéto zaobchádzanie obzvlášť citlivé.

Prenášanie systému

Pred prenášaním systému vyberte z neho disk a odpojte sieťovú šnúru od elektrickej zásuvky.

Poznámky k diskom

Zaobchádzanie s diskmi

- Disk chytajte len na okrajoch, aby ste predišli znečisteniu povrchu disku. Nedotýkajte sa povrchu disku.
- Na povrch disku nič nenalepujte.



- Disk nevystavujte priamemu slnečnému žiareniu ani tepelným zdrojom, ako sú klimatizačné potrubia, ani nenechávajte disk v zaparkovanom aute na slnku. Teplota v interiéri sa môže značne zvýšiť.
- Po skončení prehrávania odložte disk späť do obalu.

Čistenie

- Pred prehrávaním vyčistite disk pomocou čistiacej handričky. Disk čistite smerom od stredu k okrajom.



- Na čistenie nepoužívajte rozpúšťadlá ako benzín, riedidlo, bežne dostupné čistiace prostriedky ani antistatické spreje určené na čistenie vinylových LP platní.

Systém dokáže prehrávať len štandardné okrúhle disky. Používaním neštandardných (iných, než okrúhlych) diskov (napr. štvorcových, v tvare srdca alebo hviezdy) môžete spôsobiť poruchu zariadenia.

Nepoužívajte disky s komerčne dostupnými doplnkami, napr. so štítkom alebo obopínacím prstencom.

Riešenie problémov

Ak sa počas prevádzky systému vyskytne akýkoľvek problém, pokúste sa ho vyriešiť pomocou nižšie uvedeného prehľadu skôr, ako pristúpíte k žiadosti o opravu. Ak nejaký problém pretrváva, obráťte sa na najbližšieho predajcu Sony.

Ak v servise dôjde počas opravy k výmene niektorých dielov, môže si servis staré diely ponechať.

Napájanie

Zariadenie sa nezapne.

- Skontrolujte, či je sieťová šnúra správne pripojená do elektrickej zásuvky.
- Stlačte **I/⏻** po zmiznutí hlásenia “STANDBY” z displeja.

Ak sa na displeji striedavo zobrazuje “PROTECTOR” a “PUSH POWER”.

Stlačením **I/⏻** vypnite zariadenie a po vypnutí zobrazenia “STANDBY” skontrolujte nasledovné položky.

- Nie sú reproduktorové káble + a – skratované?
- Používate len určené reproduktory?
- Neblokujú nič ventiláčne otvory na systéme?

Po skontrolovaní a odstránení vyššie uvedených problémov znova zapnite systém. Ak sa problém nevyriešil ani po vykonaní uvedeného, kontaktujte najbližšieho predajcu Sony.

Obraz

Nie je vidieť obraz.

- Kábel SCART (EURO AV) nie je správne pripojený.
- Kábel SCART (EURO AV) je poškodený.
- Zariadenie nie je pripojené do správneho konektora EURO AV **↔** INPUT (str. 9).
- Na TVP nie je správne zvolený vstupný video signál, takže nie je možné vidieť obraz zo systému.
- Skontrolujte nastavenie výstupného video signálu na systéme (str. 15).

Dochádza k výskytu obrazového šumu.

- Disk je znečistený alebo chybný.

Obraz nevyplní celú obrazovku, aj keď v ponuke [SCREEN SETUP] nastavíte v položke [TV TYPE] príslušný formát.

- Formát je fixne zadaný na vašom disku.

Na TV obrazovke sa vyskytujú nesprávne farby.

Subwoofer a predné reproduktory systému sú magneticky tienené, aby sa zabránilo vplyvu magnetizmu. Niekedy sa však pri výskyte silného magnetu môže šírenie magnetického poľa vyskytnúť. V takomto prípade prekontrolujte nasledovne:

- Ak používate reproduktory pri CRT TVP alebo projektoroch, umiestnite reproduktory najmenej 0,3 m od TVP.
- Ak problém s nesprávnymi farbami pretrváva, vypnite TVP a po cca 15 až 30 minútach ho znova zapnite.
- Ak sa vyskytne akustická spätná väzba (pískanie), umiestnite reproduktory ďalej od TVP.
- Skontrolujte, či sa v blízkosti reproduktorov nenachádzajú žiadne magnetické predmety (magnetické prvky na podstavci pre TVP, zdravotnícke zariadenia, hračky atď.).

Zvuk

Nie je počuť zvuk.

- Reprodukčné káble nie sú pevne pripojené.
- Ak je na displeji zobrazené "MUTING ON", stlačte na diaľkovom ovládaní MUTING.
- Systém je prepnutý v režime pozastavenia, alebo v režime spomaleného prehrávania. Stlačením ▷ obnovíte štandardné prehrávanie.
- Systém je v režime rýchleho posuvu vpred alebo vzad. Stlačením ▷ obnovíte štandardné prehrávanie.
- Skontrolujte umiestnenie reproduktorov (str. 63).

Lavý a pravý kanál sú nevyvážené, alebo sú zamenené.

- Skontrolujte, či sú reproduktory a zariadenia pripojené správne.

Zo subwoofera nie je počuť zvuk.

- Skontrolujte zapojenia a nastavenia reproduktorov (str. 9, 63).
- Zvukové pole nastavte na "A.F.D. STD" (str. 22).

Zvuk nie je kvalitný (šumí).

- Skontrolujte, či sú reproduktory a zariadenia pripojené správne.
- Skontrolujte, či sú prepojavacie káble umiestnené ďalej od transformátora alebo motora a vo vzdialenosti najmenej 3 metre od TVP alebo žiarivky.
- Presuňte TVP ďalej od audio zariadení.
- Konektory a koncovky káblov sú znečistené. Vyčistite ich jemnou handričkou, mierne navlhčenou v liehu.
- Vyčistite disk.

Počas prehrávania VIDEO CD, CD alebo MP3 disku zvuk stráca stereo efekt.

- Stláčaním AUDIO nastavte [AUDIO] na [STEREO] (str. 31).
- Skontrolujte, či ste zariadenie pripojili správne.

Pri prehrávaní zvukových stôp Dolby Digital, DTS alebo MPEG audio sú surround efekty ťažko počuteľné.

- Skontrolujte, či je zapnuté zvukové pole (str. 22).
- Skontrolujte zapojenia a nastavenia reproduktorov (str. 9, 63).
- V závislosti od DVD disku nemusí byť výstupný signál zaznamenaný pre všetky kanály 5.1-kanálového výstupu. Signál môže byť monofonický alebo stereofonický, aj keď je zvuková stopa zaznamenaná vo formáte Dolby Digital alebo MPEG audio.

Zvuk je reprodukován len stredovým reproduktorom.

- V závislosti od disku môže byť zvuk reprodukován len stredovým reproduktorom.

Zvuk nie je reprodukován stredovým reproduktorom.

- Skontrolujte zapojenia a nastavenia reproduktorov (str. 9, 63).
- Skontrolujte, či je zapnuté zvukové pole (str. 22).
- V závislosti od zdroja signálu môže byť efekt zo stredového reproduktora ťažko počuteľný.
- Prehráva sa 2-kanálový zdroj signálu.

Zo surround reproduktorov nie je reprodukován zvuk alebo len slabý zvuk.

- Skontrolujte zapojenia a nastavenia reproduktorov (str. 9, 63).
- Skontrolujte, či je zapnuté zvukové pole (str. 22).
- V závislosti od zdroja signálu môže byť efekt zo surround reproduktorov ťažko počuteľný.
- Prehráva sa 2-kanálový zdroj signálu.

Z reproduktorov indikovaných na displeji nie je počuť zvuk.

- Na displeji predného panela sa zobrazuje zvolená šablóna [SPEAKER FORMATION]. Neindikuje sa reproduktor reprodukujúci zvuk (str. 22, 57).

Prevádzka

Rozhlasové stanice nie je možné naladiť.

- Skontrolujte, či je anténa správne pripojená. Nasmerujte antény, alebo v prípade potreby pripojte externú anténu.
- Signál stanice je príliš slabý (pri automatickom ladení). Použite priame ladenie.
- V pamäti nie sú uložené žiadne stanice, alebo sa vymazali (ak vyvolávate uložené stanice). Uložte stanice (str. 47).
- Stlačením DISPLAY zobrazte na displeji frekvenciu stanice.

Diaľkové ovládanie (DO) nefunguje.

- Medzi diaľkovým ovládaním a zariadením sú prekážky.

- Vzdialenosť medzi diaľkovým ovládaním a zariadením je príliš veľká.
- Diaľkové ovládanie nie je smerované na senzor signálov diaľkového ovládania na zariadení.
- Batérie v diaľkovom ovládaní sú vybité.

Disk sa neprehráva.

- Vo vnútri nie je žiadny disk.
- Disk je vložený naopak.
Disk vkladajte správne, prehrávanou stranou smerom nadol.
- Disk je zdeformovaný.
- Systém nedokáže prehrávať CD-ROM disky atď. (str. 6).
- Regionálny kód DVD disku nesúhlasí s kódom systému.
- Vo vnútri zariadenia sa skondenzovala vlhkosť. Môže sa poškodiť snímacia sošovka. Vyberte disk a ponechajte zariadenie zapnuté cca pol hodiny.

Nie je možné prehrávať súbory MP3.

- DATA CD disk neobsahuje záznam so súbormi MP3 vo formáte vyhovujúcom štandardu ISO 9660 Level 1/2 alebo Joliet.
- DATA DVD disk neobsahuje záznam so súbormi MP3 vo formáte vyhovujúcom štandardu UDF (Universal Disk Format).
- Súbor MP3 nemá príponu “.MP3”.
- Aj keď názov súboru obsahuje príponu “.MP3”, nejde o súbor vo formáte MP3.
- Údaje nie sú dátami MPEG1 Audio Layer 3.
- Systém nedokáže prehrávať audio stopy vo formáte MP3PRO.
- [MODE (MP3, JPEG)] je nastavené na [IMAGE (JPEG)] (str. 42).
- Ak nie je možné zmeniť nastavenie [MODE (MP3, JPEG)], vyberte a znova vložte disk, alebo vypnite a znova zapnite systém.
- DATA CD/DATA DVD disk obsahuje video súbor DivX (okrem modelov pre Veľkú Britániu a Severnú Ameriku).

Nie je možné prehrávať súbory JPEG.

- DATA CD disk neobsahuje záznam so súbormi JPEG vo formáte vyhovujúcom štandardu ISO 9660 Level 1/Level 2 alebo Joliet.
- DATA DVD disk neobsahuje záznam so súbormi JPEG vo formáte vyhovujúcom štandardu UDF (Universal Disk Format).
- Súbor má inú príponu než “.JPEG” alebo “.JPG”.
- Rozmer obrázka je väčší než 3072 (šírka) × 2048 (výška) v štandardnom režime alebo viac než 2 000 000 pixelov pri progresívnom súbore JPEG, ktorý sa využíva najmä na web-stránkach na Internete.

- Rozmer je väčší než dokáže TV obrazovka zobrazit' (takéto obrázky sú redukované).
- [MODE (MP3, JPEG)] je nastavené na [AUDIO (MP3)] (str. 42).
- Ak nie je možné zmeniť nastavenie [MODE (MP3, JPEG)], vyberte a znova vložte disk, alebo vypnite a znova zapnite systém.
- DATA CD/DATA DVD disk obsahuje video súbor DivX (okrem modelov pre Veľkú Britániu a Severnú Ameriku).

Súbory formátu MP3 a JPEG sa začnú prehrávať súčasne.

- V ponuke [MODE (MP3, JPEG)] je nastavené [AUTO] (str. 42).

Video súbor DivX nie je možné prehrávať (okrem modelov pre Veľkú Britániu a Severnú Ameriku).

- Súbor nie je vytvorený vo formáte DivX.
- Súbor má inú príponu než “.AVI” alebo “.DIVX”.
- DATA CD/DATA DVD disk nie je vo formáte DivX vyhovujúcom štandardu ISO 9660 Level 1/Level 2 alebo Joliet/UDF.
- Súbor DivX má väčší rozmer obrazu než 720 (šírka) × 576 (výška).

Názvy albumu/stopy (skladby)/súboru nie sú zobrazené správne.

- Systém dokáže zobrazit' len číslice a písmená abecedy. Akýkoľvek iný znak sa zobrazí ako [*].

Pri prehrávaní sa disk neprehráva od začiatku.

- Je zapnutá jedna z funkcií Program Play, Shuffle Play alebo Repeat Play.
Stlačením CLEAR pred prehrávaním disku tieto funkcie zrušte.
- Je zapnutá funkcia Resume Play.
Na zariadení alebo na diaľkovom ovládaní stlačte ■ počas zastavenia, až potom spustíte prehrávanie (str. 26).
- Menu titulov, DVD disku alebo PBC Menu sa automaticky zobrazuje na TV obrazovke.

Systém automaticky prehráva disk.

- DVD disk je vybavený funkciou automatického prehrávania.

Prehrávanie sa automaticky zastaví.

- Niektoré disky obsahujú signál automatického pozastavenia. Pri prehrávaní takéhoto disku systém zastaví prehrávanie pri dosiahnutí príslušného signálu automatického pozastavenia.

Niektoré funkcie ako zastavenie, Search, Slow-motion Play alebo Repeat Play nie sú dostupné.

- Niektoré disky neumožňujú využívanie niektorých vyššie uvedených funkcií. Pozri návod na použitie dodávaný s diskom.

Hlásenia sa na TV obrazovke nezobrazujú v požadovanom jazyku.

- V ponuke Setup zvolte v položke [OSD] ponuky [LANGUAGE SETUP] požadovaný jazyk pre On-screen zobrazenie (str. 60).

Jazyk pre zvukovú stopu sa nedá zmeniť.

- Na prehrávanom DVD disku nie sú zaznamenané viacjazyčné zvukové stopy.
- Zmena jazyka pre zvuk nie je na DVD disku dostupná.

Jazyk pre titulky sa nedá zmeniť.

- Viacjazyčné titulky nie sú na DVD disku zaznamenané.
- Zmena jazyka titulkov nie je na DVD disku dostupná.

Titulky nie je možné vypnúť.

- Niektoré DVD disky neumožňujú vypnutie titulkov.

Zorný uhol nie je možné zmeniť.

- Na práve prehrávanom DVD disku nie sú scény z viacerých zorných uhlov zaznamenané (str. 36).
- Zmena zorných uhlov nie je na DVD disku dostupná.

Nie je možné vybrať disk a na displeji sa zobrazí hlásenie "LOCKED".

- Obráťte sa na najbližšieho predajcu Sony alebo na autorizované servisné stredisko Sony.

Na TV obrazovke sa počas prehrávania DATA CD alebo DATA DVD disku zobrazí [Data error].

- Súbor MP3/JPEG/DivX*, ktorý chcete prehrávať, je poškodený.
- Údaje nie sú dátami MPEG1 Audio Layer 3.
- Formát súboru JPEG nie je kompatibilný so štandardom DCF.
- Súbor má príponu ".JPG" alebo ".JPEG", ale nie je vo formáte JPEG.
- Prehrávaný súbor má príponu ".AVI" alebo ".DIVX", nejde však o formát DivX, prípadne je súbor vo formáte DivX, nie je však kompatibilný s certifikovanými profilmi DivX*.

* Okrem modelov pre Veľkú Britániu a Severnú Ameriku.

Systém nepracuje správne.

- Odpojte sieťovú šnúru od elektrickej zásuvky, potom ju po niekoľkých minútach znova zapojte.

Zariadenie nefunguje a na displeji svieti "CHILD LOCK", keď stlačíte nejaké tlačidlo na zariadení.

- Vypnite funkciu detského zámku (str. 53).

Samodiagnostická funkcia

(Keď sa na displeji zobrazia písmená/čísllice)

Po aktivovaní samodiagnostickej funkcie (aby sa zabránilo poškodeniu systému) bliká za účelom upozornenia na vzniknutý problém na obrazovke alebo na displeji predného panela päťmiestny servisný kód (napr. C 13 50) pozostávajúci z kombinácie písmena a 4 čísllice. V takomto prípade skontrolujte nasledovný prehľad.

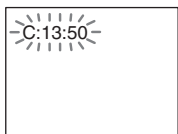

Prvé tri znaky servisného kódu	Príčina a/alebo riešenie
C 13	Disk je znečistený. ➔ Vyčistite disk pomocou jemnej handričky (str. 67).
C 31	Disk nie je správne vložený. ➔ Reštartujte systém, potom vložte disk správne.
E XX (xx je nejaké číslo)	Aby sa predišlo poruche systému, automaticky sa aktivovala samodiagnostická funkcia. ➔ Kontaktujte najbližšieho predajcu Sony alebo autorizované servisné stredisko Sony a informujte ich o zobrazenom 5-miestnom kóde. Príklad: E 61 10

Zobrazenie čísla verzie na TV obrazovke

Po zapnutí systému sa na obrazovke môže zobraziť číslo verzie [VER.X.XX] (X je nejaké číslo). Aj keď nejde o poruchu a táto funkcia sa využíva len autorizovaným servisom Sony, normálna prevádzka systému nebude možná. Ak chcete systém používať, vypnite ho a znova ho zapnite.



Technické údaje

Zosilňovač

Režim Stereo (menovitý) 50 W + 50 W
(pri 3 Ohm, 1 kHz, 1 % celkové harmonické skreslenie (ďalej THD))

Režim Surround (referenčný)

Výstupný výkon RMS FL/FR/C/SL/SR*: 67 W (na kanál pri 3 Ohm, 1 kHz, 10 % THD)
Subwoofer*: 65 W (pri 3 Ohm, 80 Hz, 10 % THD)

* V závislosti od nastavenia zvukových polí a zdrojov zvukového signálu nemusí byť na výstupe žiadny zvukový signál.

Vstupy (Analogové)

TV (AUDIO IN) Citlivosť: 450/250 mV

DVD systém

Laser Polovodičový laser
(DVD: $\lambda = 650 \text{ nm}$)
(CD: $\lambda = 790 \text{ nm}$)
Vyžarovanie: nepretržité

Prenosový systém (norma) PAL/NTSC

Rádio (tuner)

Systém PLL quartz-locked digital synthesizer systém

Pásmo FM

Ladiaci rozsah

Modely pre Severnú Ameriku:

87,5 MHz – 108,0 MHz
(krok ladenia 100 kHz)

Ostatné modely:

87,5 MHz – 108,0 MHz
(krok ladenia 50 kHz)

Anténa

FM drôtová anténa

Anténové konektory

75 Ohm, asymetrický

Medzifrekvencia

10,7 MHz

Pásmo AM

Ladiaci rozsah

Modely pre Severnú Ameriku, Mexiko a Latinskú Ameriku:

530 kHz – 1 710 kHz
(krok ladenia 10 kHz)
531 kHz – 1 710 kHz
(krok ladenia 9 kHz)

Modely pre Európu, Rusko a Stredný Východ:

531 kHz – 1 602 kHz
(krok ladenia 9 kHz)

Modely pre Austráliu a Nový Zéland:

531 kHz – 1 710 kHz
(krok ladenia 9 kHz)
530 kHz – 1 710 kHz
(krok ladenia 10 kHz)

Ostatné modely:	531 kHz – 1 602 kHz (krok ladenia 9 kHz) 530 kHz – 1 610 kHz (krok ladenia 10 kHz)
Anténa	AM rámová anténa
Medzifrekvencia	450 kHz

Video

Výstupy	VIDEO: 1 Vž-š, 75 Ohm R/G/B: 0,7 Vž-š, 75 Ohm
---------	--

Reproduktory

Predné/Surround (SS-TS71)

Systém reproduktora	Širokopásmové, typ Bass reflex, magneticky tienené
Reproduktor	65 mm, kónusový typ
Menovitá impedancia	3 Ohm
Rozmery (cca)	93 mm × 162 mm × 75 mm (š/v/h)
Hmotnosť (cca)	0,6 kg

Stredový (SS-CT71)

Systém reproduktora	Širokopásmové, typ Bass reflex, magneticky tienené
Reproduktor	65 mm, kónusový typ
Menovitá impedancia	3 Ohm
Rozmery (cca)	265 mm × 91 mm × 80 mm (š/v/h)
Hmotnosť (cca)	0,7 kg

Subwoofer (SS-WS84)

Systém reproduktora	Subwoofer typu Bass reflex
Reproduktor	150 mm, kónusový typ
Menovitá impedancia	3 Ohm
Rozmery (cca)	169 mm × 300 mm × 335 mm (š/v/h)
Hmotnosť (cca)	3,8 kg

Všeobecne

Napájanie	220 V – 240 V AC, 50/60 Hz
Príkon	Zapnutý: 80 W Pohotovostný režim: 0,3 W (v režime úspory energie)
Rozmery (cca)	430 mm × 67 mm × 310 mm (š/v/h) vrátane prečnievajúcich častí
Hmotnosť (cca)	3,2 kg

Právo na zmeny vyhradené.

Obsah balenia

- Predné reproduktory (2)
- Stredový reproduktor (1)
- Surround reproduktory (2)
- Subwoofer (1)
- AM rámová anténa (1)
- FM drôtová anténa (1)
- Reproduktorové káble (6, červený/biely/zelený/šedý/modrý/fialový)
- Diaľkové ovládanie (DO) (1)
- Batérie R6 (veľkosť AA) (2)
- Návod na použitie



- Príkon v pohotovostnom režime 0,3 W.
- Na plošných spojoch nie sú použité samozhasínajúce halogenidové prísady.
- Plne digitálnym zosilňovačom S-master sa dosahuje viac než 85% účinnosť výkonu.

Slovník

Album

Priečinom na dátovom CD disku, obsahujúci audio súbory MP3 alebo súbory JPEG.

Chapter (Kapitola)

Úseky obrazu alebo zvuku na DVD disku, ktoré sú menšie než tituly. Titul sa skladá z niekoľkých kapitol.

DivX® (okrem modelov pre Veľkú Britániu a Severnú Ameriku)

Digitálna video technológia vytvorená spoločnosťou DivX, Inc. Video súbory kódované technológiou DivX disponujú vysokou kvalitou pri relatívne malej veľkosti súboru.

Dolby Digital

Tento zvukový formát pre kinosály vznikol zdokonalením systému Dolby Surround Pro Logic. Surround kanál je stereofonický a s rozšíreným pásmom a v tomto formáte je aj jeden oddelený kanál subwoofera pre reprodukciu nízkych frekvencií. Formát sa tiež nazýva "5.1", pretože sa kanál pre subwoofer počíta ako 0.1 kanál (keďže pracuje len vtedy, keď je potreba reprodukcie hlbokých tónov). Všetkých 6 kanálov je pri tomto formáte zaznamenávaných zvlášť, čím sa dosiahne dôkladné oddelenie všetkých kanálov. Navyše, keďže sú všetky signály spracované digitálne, došlo k minimalizácii výskytu rušenia signálu.

Dolby Pro Logic II

Systém Dolby Pro Logic II vytvorí päť širokopásmových výstupných kanálov z dvojkanálových zdrojov zvuku. Túto funkciu plní vysokočistý maticový (Matrix) surround dekodér, ktorý extrahuje priestorové vlastnosti pôvodného záznamu bez pridávania nových zvukov alebo tónových zafarbení.

■ Movie mode (Režim pre film)

Režim pre film sa používa pri stereo televíznom vysielaní a všetkých programoch kódovaných systémom Dolby Surround. Výsledkom je dokonalejšia smerovosť zvukového poľa, ktorá simuluje kvalitu zvuku s oddelenými 5.1 kanálmi.

■ Music mode (Režim pre hudbu)

Režim pre hudbu sa používa pri stereo hudobných záznamoch a poskytuje široký a hlboký zvukový priestor.

Dolby Surround Pro Logic

Ako jedna z metód dekódovania zvuku Dolby Surround, vytvorí metóda Dolby Surround Pro Logic z dvojkanálového zvuku štvorkanálový zvuk. V porovnaní s predošlým systémom Dolby Surround, systém Dolby Surround Pro Logic reprodukuje ľavo-pravú panoramaticku prirodzenejšie a presnejšie lokalizuje zvuky. Pre maximálne využitie systému Dolby Surround Pro Logic je potrebné pripojiť pár surround reproduktorov a stredový reproduktor. Surround reproduktory reprodukovujú monofonický zvuk.

DTS

Technológia spracovania zvuku vyvinutá spoločnosťou Dolby Laboratories, Inc. Táto technológia využíva 5.1-kanálový priestorový zvuk. Zadný kanál je stereofonický a v tomto formáte je aj jeden oddelený kanál pre subwoofer. DTS tiež disponuje 5.1 oddelenými kanálmi vo vysokej kvalite digitálneho zvuku. Precízne oddelenie všetkých kanálov je zabezpečené samostatným uložením kanálov na disk a ich digitálnym spracovaním.

DVD disk

Na disk je možné uložiť až 8 hodín obrazu aj napriek tomu, že priemer tohto disku je totožný s priemerom bežného CD disku. Kapacita údajov jednovrstvového jednostranného DVD disku je 4,7 GB (Gigabajtov), čo je 7-krát viac než kapacita CD disku. Dátová kapacita dvojvrstvového jednostranného DVD disku je 8,5 GB, jednovrstvového obojstranného DVD disku je 9,4 GB a kapacita dvojvrstvového obojstranného DVD disku je 17 GB. Obrazové údaje využívajú formát MPEG 2, jeden z najrozšírenejších svetových štandardov technológie digitálnej kompresie údajov. Obrazové údaje sú komprimované približne v pomere 1:40 k ich pôvodnej veľkosti. DVD disk taktiež využíva rozličnú úroveň technológie kódovania, ktorá mení charakter údajov podľa aktuálneho stavu reprodukovateľného obrazu. Zvukové údaje sú nahrané vo formáte Dolby Digital a aj v PCM, čo vám umožňuje využívať reprodukciu zvuku čo najvernejšie k danému prostrediu. DVD disky sú tiež vybavené aj rôznymi ďalšími funkciami, ako je zmena zorného uhla, viacjazyčné mutácie a obmedzenie prehrávania (Parental Control).

DVD+RW disk

DVD+RW (plus RW) disk je nahrávateľný a prepisovateľný disk. DVD+RW disky využívajú formát záznamu, ktorý je porovnateľný s DVD VIDEO formátom.

DVD-RW disk

DVD-RW disk je nahrávateľný a prepisovateľný disk rovnakých rozmerov ako DVD VIDEO disk. Na DVD-RW disk je možné nahrávať v dvoch rôznych režimoch: v režime VR a v režime Video. Režim Video vyhovuje formátu DVD VIDEO disku a je plne kompatibilný s DVD prehrávačmi, kým pri DVD-RW diskoch nahraných v režime VR je možné obsah disku programovať alebo editovať.

File (Súbor)

Obrazový súbor JPEG alebo video súbor DivX* zaznamenaný na DATA CD/DATA DVD disku. ("Súbor" je definícia používaná pri tomto systéme.) Jeden samostatný súbor zodpovedá jednému samostatnému obrázku alebo pohyblivému záznamu.

* Okrem modelov pre Veľkú Britániu a Severnú Ameriku.

Funkcia viacerých zorných uhlov

Na niektorých diskoch sú zaznamenané pohľady na scénu z viacerých zorných uhlov.

Funkcia viacerých jazykov

Na niektorých diskoch sú zvuk alebo titulky zaznamenané vo viacerých jazykoch.

MPEG audio

Kódovací systém na kompresiu digitálnych audio signálov. MPEG-1 sa využíva pri formáte MP3 (MPEG-1 Audio Layer-3). MPEG-2 sa využíva ako jeden z audio formátov pri DVD diskoch.

Parental Control

Funkcia DVD diskov, ktorá umožňuje obmedzenie prehrávania podľa veku používateľa a úrovne obmedzenia pre danú krajinu. Obmedzenia závisia od daného disku. Po zapnutí tejto funkcie je prehrávanie úplne znemožnené, násilné scény sa vynechajú alebo sa nahradia inými scénami a pod.

PCM (Pulse Code Modulation - Pulzná kódová modulácia)

Spôsob konverzie analógového audio signálu na digitálny. Využíva sa pri audio formáte CD diskov.

Playback Control (PBC)

Signály zakódované na VIDEO CD diskoch (Ver. 2.0) na ovládanie prehrávania. Pomocou ponúk Menu nahraných na VIDEO CD diskoch s funkciami PBC môžete využívať prehrávanie jednoduchých interaktívnych programov, programov s vyhľadávaním a pod.

Regionálny kód

Tento systém sa využíva na ochranu autorských práv. Regionálny kód sa umiestňuje na každé DVD zariadenie a DVD disk podľa oblasti predaja. Každý regionálny kód je čitateľný na zariadení, ako aj na obale disku. Systém dokáže prehrávať disky s rovnakým regionálnym kódom, aký je kód systému. Systém dokáže prehrať tiež disk s označením "0". Aj keď DVD disk nie je označený regionálnym kódom, regionálne obmedzenie môže platiť.

Scene (Scéna)

Na VIDEO CD diskoch s funkciami PBC sú zobrazenia ponuky Menu, pohyblivé záznamy a statické zábery rozdelené do častí, ktoré sú nazývané "scénami".

Title (Titul)

Najdlhší úsek obrazu alebo hudobného diela pri DVD disku, film atď. na video disku, alebo album atď. na audio disku.

Track (Stopa/skladba)

Časti obrazu alebo zvuku na VIDEO CD, CD alebo MP3 disku. Album sa skladá z niekoľkých skladieb (len MP3 disk).

VIDEO CD disk

Kompaktný disk obsahujúci bežné filmy. Obrazové údaje využívajú formát MPEG 1, jeden z najrozšírenejších svetových štandardov technológie digitálnej kompresie údajov. Obrazové údaje sú komprimované približne v pomere 1:140 k ich pôvodnej veľkosti. Z toho vyplýva, že 12 cm VIDEO CD disk môže obsahovať maximálne 74 minút bežného filmu. VIDEO CD disky taktiež obsahujú audio údaje. Zvuky mimo počuteľný prah sluchu sú komprimované, zatiaľ čo počuteľné zvuky sú uložené bez kompresie. VIDEO CD disky môžu obsahovať až 6-krát viac audio údajov než štandardné audio CD médiá. Existujú dve verzie VIDEO CD diskov.

- Verzia 1.1: Môžete prehrávať iba bežný film spolu so zvukom.
- Verzia 2.0: Môžete prehrávať statické zábery s vysokým rozlíšením a využívať funkcie PBC.

Tento systém umožňuje prehrávanie oboch verzií.

Záznam snímaný filmovou technikou, záznam snímaný video technikou

DVD disky sú klasifikované ako disky s filmovým alebo video záznamom. Filmové DVD disky obsahujú záznam snímaný filmovou technikou a používaný v kinách (24 snímok za sekundu). Video DVD disky, napr. TV inscenácie alebo situačné komédie obsahujú záznam 30 snímok (alebo 60 políčok) za sekundu.

Tabuľka kódov jazykov

Pravopis jazykov zodpovedá štandardu ISO 639: 1988 (E/F).

Kód Jazyk	Kód Jazyk	Kód Jazyk	Kód Jazyk
1027 Afar	1183 Irish	1347 Maori	1507 Samoan
1028 Abkhazian	1186 Scots Gaelic	1349 Macedonian	1508 Shona
1032 Afrikaans	1194 Galician	1350 Malayalam	1509 Somali
1039 Amharic	1196 Guarani	1352 Mongolian	1511 Albanian
1044 Arabic	1203 Gujarati	1353 Moldavian	1512 Serbian
1045 Assamese	1209 Hausa	1356 Marathi	1513 Siswati
1051 Aymara	1217 Hindi	1357 Malay	1514 Sesotho
1052 Azerbajjani	1226 Croatian	1358 Maltese	1515 Sundanese
1053 Bashkir	1229 Hungarian	1363 Burmese	1516 Swedish
1057 Byelorussian	1233 Armenian	1365 Nauru	1517 Swahili
1059 Bulgarian	1235 Interlingua	1369 Nepali	1521 Tamil
1060 Bihari	1239 Interlingue	1376 Dutch	1525 Telugu
1061 Bislama	1245 Inupiak	1379 Norwegian	1527 Tajik
1066 Bengali;	1248 Indonesian	1393 Occitan	1528 Thai
Bangla	1253 Icelandic	1403 (Afan)Oromo	1529 Tigrinya
1067 Tibetan	1254 Italian	1408 Oriya	1531 Turkmen
1070 Breton	1257 Hebrew	1417 Punjabi	1532 Tagalog
1079 Catalan	1261 Japanese	1428 Polish	1534 Setswana
1093 Corsican	1269 Yiddish	1435 Pashto;	1535 Tonga
1097 Czech	1283 Javanese	Pushto	1538 Turkish
1103 Welsh	1287 Georgian	1436 Portuguese	1539 Tsonga
1105 Danish	1297 Kazakh	1463 Quechua	1540 Tatar
1109 German	1298 Greenlandic	1481 Rhaeto-	1543 Twi
1130 Bhutani	1299 Cambodian	Romance	1557 Ukrainian
1142 Greek	1300 Kannada	1482 Kirundi	1564 Urdu
1144 English	1301 Korean	1483 Romanian	1572 Uzbek
1145 Esperanto	1305 Kashmiri	1489 Russian	1581 Vietnamese
1149 Spanish	1307 Kurdish	1491 Kinyarwanda	1587 Volapük
1150 Estonian	1311 Kirghiz	1495 Sanskrit	1613 Wolof
1151 Basque	1313 Latin	1498 Sindhi	1632 Xhosa
1157 Persian	1326 Lingala	1501 Sangho	1665 Yoruba
1165 Finnish	1327 Laothian	1502 Serbo-	1684 Chinese
1166 Fiji	1332 Lithuanian	Croatian	1697 Zulu
1171 Faroese	1334 Latvian;	1503 Singhalese	
1174 French	Lettish	1505 Slovak	
1181 Frisian	1345 Malagasy	1506 Slovenian	1703 Bez uvedenia

Prehľad kódov oblastí Parental Control

Kód Oblasť	Kód Oblasť	Kód Oblasť	Kód Oblasť
2044 Argentína	2165 Fínsko	2362 Mexiko	2149 Španielsko
2047 Austrália	2174 Francúzsko	2376 Holandsko	2499 Švédsko
2046 Rakúsko	2109 Nemecko	2390 Nový Zéland	2086 Švajčiarsko
2057 Belgicko	2248 India	2379 Nórsko	2528 Thajsko
2070 Brazília	2238 Indonézia	2427 Pakistan	2184 Veľká
2079 Kanada	2254 Taliansko	2424 Filipíny	Británia
2090 Chile	2276 Japonsko	2436 Portugalsko	
2092 Čína	2304 Kórea	2489 Rusko	
2115 Dánsko	2363 Malajzia	2501 Singapur	

Index častí a ovládacích prvků

Podrobnosti pozri na príslušných stranách, ktorých čísla sú uvedené v zátvorkách.

Predný panel

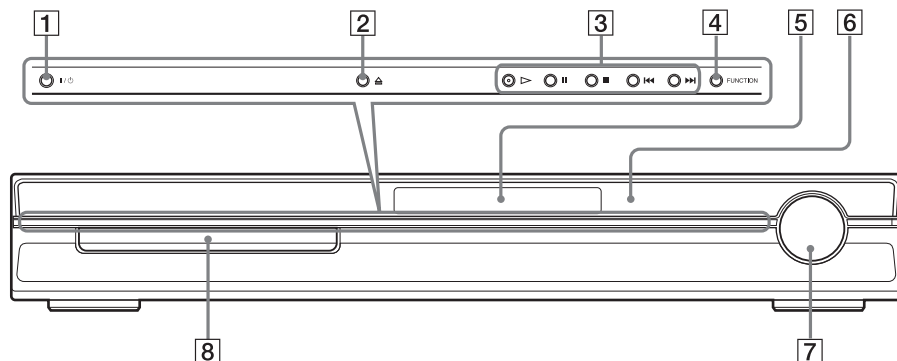

1 I/O (zapnutie/pohotovostný režim) (18)

2 \triangle (otvorenie/zatvorenie) (18)

3 Ovládanie disku (18)

4 FUNCTION (18)

5 Displej (78)

6 (senzor diaľkového ovládania) (8)

7 Ovládač VOLUME (18)

8 Nosič disku (18)

Zadný panel

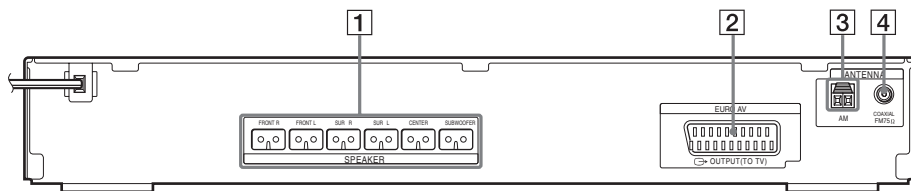

1 Konektory SPEAKER (9)

2 Konektor EURO AV \rightarrow OUTPUT (TO TV) (9)

3 Konektory AM (9)

4 Konektor COAXIAL FM 75Ω (9)

Displej

Indikácie na displeji

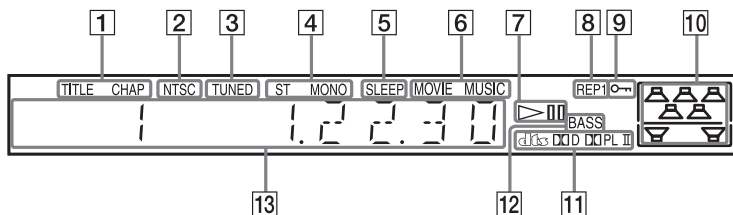

- 1 Rozsvieti sa, ak je na displeji zobrazená časová informácia o titule alebo kapitole. (len DVD disky) (34)
- 2 Rozsvieti sa, ak je vložený disk so záznamom v norme NTSC.
- 3 Rozsvieti sa, ak je naladená rozhlasová stanica. (len rádio) (47)
- 4 Monofonický/Stereofonický príjem (len rádio) (48)
- 5 Rozsvieti sa, ak je nastavený vypínací časovač. (52)
- 6 Rozsvieti sa, ak je nastavený režim Music alebo Movie. (21)
- 7 Stav prehrávania (len zdroj signálu DVD)
- 8 Aktuálny režim opakovaného prehrávania (30)
- 9 Sviety, keď je aktívny detský zámok. (53)
- 10 Indikuje zvolenú šablónu [SPEAKER FORMATION]. (57)
- 11 Aktuálny surround formát (neplatí pre JPEG disky)
- 12 Rozsvieti sa, ak je zvolené DYNAMIC BASS. (51)
- 13 Zobrazenie stavu systému (napr. číslo kapitoly, titulu, stopy/skladby, informácia o čase, frekvencia stanice, stav prehrávania, zvukové pole atď.).

Prehľad ponuky Control Menu (Ovládacie Menu)

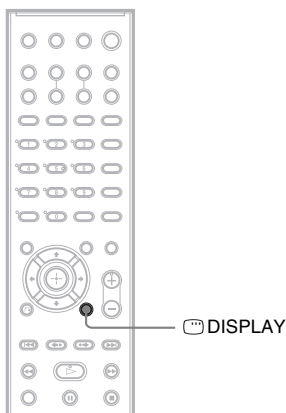

Pomocou ponuky Control Menu si vyberáte funkcie a zobrazujete príslušnú informáciu. Stláčaním  DISPLAY zobrazujete alebo meníte ponuku Control Menu nasledovne:

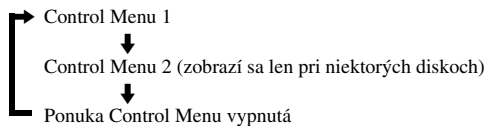

Ponuka Control Menu

Zobrazené položky v ponuke Control Menu 1 a 2 sa líšia podľa druhu disku. Podrobnosti o jednotlivých položkách pozri na stranách, ktorých čísla sú uvedené v zátvorkách.

Príklad: Ponuka Control Menu 1 pri prehrávaní DVD VIDEO disku.

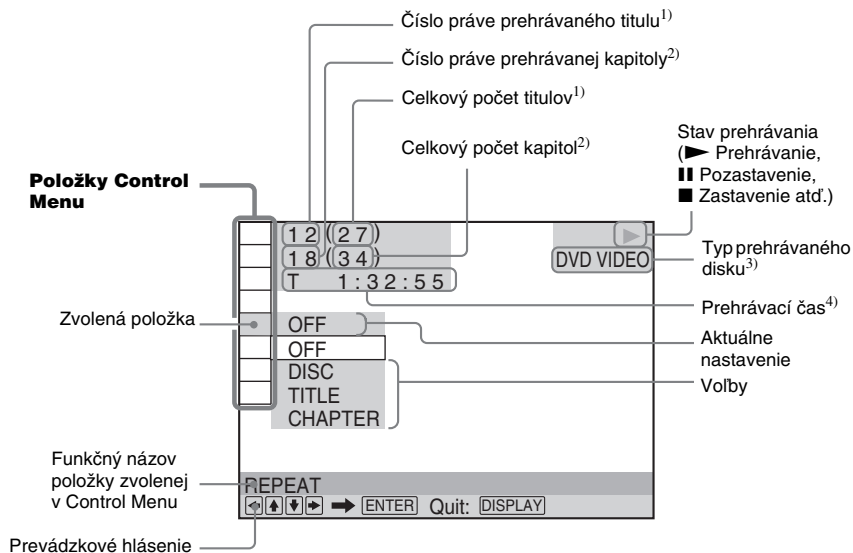

¹⁾ Pri VIDEO CD disku (PBC je aktívne) sa zobrazí číslo scény, pri VIDEO CD/CD disku sa zobrazí číslo skladby/stopy, pri DATA CD/DATA DVD disku sa zobrazí číslo albumu. Číslo albumu s video súborom DivX pri DATA CD/DATA DVD diskoch (Okrem modelov pre Veľkú Britániu a Severnú Ameriku).

²⁾ Pri VIDEO CD/CD disku sa zobrazí číslo indexu, pri DATA CD/DATA DVD disku sa zobrazí číslo audio súboru MP3 alebo obrazového súboru JPEG. Číslo video súboru DivX pri DATA CD/DATA DVD diskoch (Okrem modelov pre Veľkú Britániu a Severnú Ameriku).

³⁾ Super VCD disk bude indikovaný ako "SVCD". Pri DATA CD/DATA DVD disku sa v ponuke Control Menu 1 zobrazí "MP3" alebo v ponuke Control Menu 2 "JPEG".





























































⁴⁾ Zobrazenie informácie o dátume pre súbor JPEG.

Vypnutie zobrazenia

Stlačte DISPLAY.

Zoznam položiek Control Menu



Položka	Názov položky, zdroj vstupného signálu, príslušný druh disku
	[TITLE] (str. 25)/[SCENE] (str. 25)/[TRACK] (str. 25) Výber titulu, scény alebo skladby/stopy pre prehrávanie. DVD-V DVD-VR VIDEO CD
	[CHAPTER] (str. 25)/[INDEX] (str. 25) Výber kapitoly alebo indexu pre prehrávanie. DVD-V DVD-VR VIDEO CD
	[TRACK] (str. 25) Výber stopy/skladby pre prehrávanie. C D DATA-CD DATA DVD
	[ORIGINAL/PLAY LIST] (str. 33) Výber typu titulov (DVD-RW/DVD-R disk), ktoré sa budú prehrávať, [ORIGINAL] alebo upravené [PLAY LIST]. DVD-VR
	[TIME/TEXT] (str. 25) Kontrola uplynutého a zostávajúceho času prehrávania. Zadanie časového údajá pre vyhľadanie obrazu a hudby. Zobrazenie DVD/CD textu alebo názvu skladby pri súbore MP3. DVD-V DVD-VR VIDEO CD C D DATA-CD DATA DVD

	[SPEAKER FORMATION] (str. 57) Nastavenie rozmiestnenia reproduktorov.      
	[PROGRAM] (str. 27) Zostavenie poradia prehrávania.  
	[SHUFFLE] (str. 29) Prehrávanie v náhodnom poradí.    
	[REPEAT] (str. 30) Opakované prehrávanie celého disku (všetkých titulov/všetkých stôp (skladieb)/albumov) alebo jedného titulu/kapitoly/stopy (skladby)/albumu.      
	[A/V SYNC] (str. 37) Nastavenie oneskorenia medzi obrazom a zvukom.     *  *
	[PARENTAL CONTROL] (str. 54) Nastavenie obmedzenia prehrávania disku.      
	[SETUP] (str. 59) [QUICK] (str. 13) Pomocou ponuky Quick Setup (Nastavenie pre rýchle uvedenie do prevádzky) zvolte požadovaný jazyk pre zobrazenie na obrazovke (On-screen), pomer strán obrazu TVP, šablónu pre reproduktory a Yes (áno) alebo No (nie) pre spustenie automatickej kalibrácie Auto Calibration. [CUSTOM] Okrem nastavení v ponuke Quick Setup je možné upraviť aj ďalšie nastavenia. [RESET] Obnovenie nastavení v ponuke [SETUP] na výrobné nastavenia.      
	[ALBUM] (str. 25) Výber albumu pre prehrávanie.  
	[FILE] (str. 25) Výber súboru JPEG alebo DivX* pre prehrávanie.  
	** [DATE] (str. 36) Zobrazenie dátumu nasnímania záznamu digitálnym zariadením.  
	** [INTERVAL] (str. 42) Špecifikovanie dĺžky trvania intervalu zobrazovania jednotlivých obrázkov v režime Slide Show na obrazovke.  
	** [EFFECT] (str. 43) Výber efektu, ktorý sa použije pri zobrazovaní v režime Slide Show.  
	** [MODE (MP3, JPEG)] (str. 42) Výber typu dát: Audio súbory MP3 (AUDIO), obrazové súbory JPEG (IMAGE) alebo oboje (AUTO) pri prehrávaní DATA CD/DATA DVD disku.  

* Okrem modelov pre Veľkú Britániu a Severnú Ameriku.

** Počas prehrávania DATA CD/DATA DVD disku s video súborom DivX (okrem modelov pre Veľkú Britániu a Severnú Ameriku) sa tieto položky nezobrazujú.

Rada

- Indikátor ikony Control Menu svieti nazeleno  → , ak nastavíte akúkoľvek položku okrem [OFF] (len [PROGRAM], [SHUFFLE], [REPEAT] a [A/V SYNC]). Indikátor [ORIGINAL/PLAY LIST] svieti nazeleno, ak nastavíte [PLAY LIST] (výrobné nastavenie).

Prehľad ponuky Setup pre DVD

Pomocou ponuky DVD Setup môžete nastavovať nasledovné položky.

Skutočne zobrazené poradie položiek sa môže od uvedeného poradia odlišovať.

LANGUAGE SETUP

- OSD*
- MENU*
- AUDIO*
- SUBTITLE*

CUSTOM SETUP

- PAUSE MODE
 - AUTO
 - FRAME
- TRACK SELECTION
 - OFF
 - AUTO
- MULTI-DISC RESUME
 - ON
 - OFF
- AUDIO DRC
 - OFF
 - STANDARD
 - MAX
- DivX**

SCREEN SETUP

- TV TYPE
 - 16:9
 - 4:3 LETTER BOX
 - 4:3 PAN SCAN
- SCREEN SAVER
 - ON
 - OFF
- BACKGROUND
 - JACKET
 - PICTURE
 - GRAPHICS
 - BLUE
 - BLACK

SPEAKER SETUP

- CONNECTION
 - FRONT — YES
 - CENTER — YES
 - SURROUND — YES
 - SUBWOOFER — YES
 - NONE
- DISTANCE
 - FRONT — 1.0 m – 7.0 m
 - CENTER — 0.0 m – 7.0 m
 - SURROUND — 0.0 m – 7.0 m
- LEVEL (FRONT)
 - L — -6.0 dB – 0.0 dB
 - R — -6.0 dB – 0.0 dB
 - CENTER — -6.0 dB – +6.0 dB
 - SUBWOOFER — -6.0 dB – +6.0 dB
- LEVEL (SURROUND)
 - L — -6.0 dB – +6.0 dB
 - R — -6.0 dB – +6.0 dB
- TEST TONE
 - OFF
 - ON

* Požadovaný jazyk zvolíte zo zobrazeného zoznamu.

** Okrem modelov pre Veľkú Britániu a Severnú Ameriku.

Prehľad ponuky System Menu

Pomocou DO môžete nastavovať nasledovné položky SYSTEM MENU.

System Menu

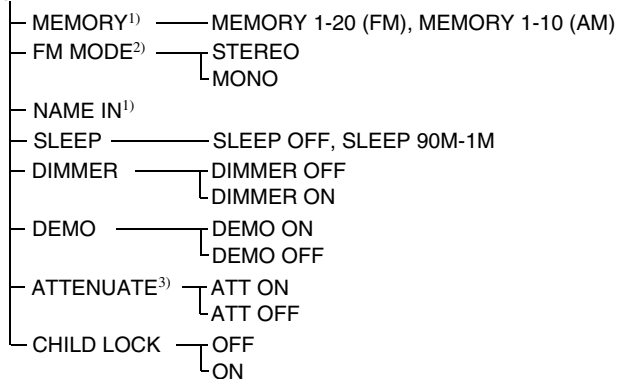

¹⁾Zobrazí sa len počas "TUNER FM" alebo "TUNER AM".

²⁾Zobrazí sa len počas "TUNER FM".

³⁾V závislosti od zvolenej funkcie sa nemusí zobrazíť "ATTENUATE".

Index

Číslice

- 16:9 61
- 4:3 LETTER BOX 61
- 4:3 PAN SCAN 61
- 5.1-kanálový surround zvuk 32

A

- A/V SYNC 37
- ALBUM 25
- Album 73
- ANGLE 36
- ATTENUATE 20
- AUDIO 60
- AUDIO DRC 62

B

- BACKGROUND 61
- Batérie 8

C

- COLD RESET 65
- Continuous play 18
- Control Menu 79
- CUSTOM 59
- CUSTOM PARENTAL CONTROL 54
- CUSTOM SETUP 62

D

- DATA CD 40, 44
- DATA DVD 40, 44
- DEMO 16
- Diaľkové ovládanie 8, 50
- DIMMER 52
- DISPLAY 49
- Displej 34, 78
- DivX® 44, 62, 73
- Dolby Digital 31, 73
- Dolby Pro Logic II 73
- Dolby Surround Pro Logic 73
- DTS 31, 73
- DVD 73
- DVD+RW 74
- DVD-RW 33, 74
- DYNAMIC BASS 51

E

- EFFECT 43

F

- FILE 25
- File (Súbor) 74
- FM MODE 48
- Freeze Frame 24
- Funkcia viacerých jazykov 74
- Funkcia viacerých zorných uhlov 36, 74

CH

- CHAPTER 25
- Chapter (Kapitola) 73
- Child Lock 53

I

- INDEX 25
- Instant Advance (rýchly posuv) 18
- Instant Replay (rýchle zopakovanie) 18
- INTERVAL 42

J

- JPEG 38, 40

L

- LANGUAGE SETUP 60
- LINE RGB 15
- LINE VIDEO 15

M

- MENU 60
- Menu DVD disku 31
- MODE (MP3, JPEG) 42
- Montáž reproduktorov na stenu 17
- MOVIE/MUSIC 21
- MP3 38, 40
- MPEG audio 74
- Multi Session CD 7
- MUTING 18
- MULTI-DISC RESUME 62

O

- Obsah balenia 72
- ORIGINAL 33
- OSD 60
- Ovládanie TVP 50

P

- PARENTAL CONTROL 55
- Parental Control 74
- PAUSE MODE 62
- PBC Playback 46
- PCM (Pulse Code Modulation - Pulzná kódová modulácia) 74
- PICTURE NAVI 26, 41
- PLAY LIST 33
- Playback Control (PBC) 74
- Pomenovanie uložených staníc 48
- Ponuka Setup 59, 82
- Predný panel 77
- Predvádzanie 16
- Prehľad ponuky System Menu 83
- Prehrávanie konkrétneho miesta na disku 24 z iných zariadení 19 zvuku z TVP 20
- Program Play 27

R

- Rádio 48
- RDS 49
- Regionálny kód 7, 74
- Repeat Play 30
- RESET 60
- Resume Play 26
- Riešenie problémov 67
- Rozhlasové stanice 47

S

- Scan 24
- SCENE 25
- Scene (Scéna) 74
- SCREEN SAVER 61
- SCREEN SETUP 61
- SETUP 59
- Shuffle Play 29
- SLEEP 52
- Slide Show 42
- Slow-motion Play 24
- SPEAKER FORMATION 57
- SPEAKER SETUP 63
 - CONNECTION 63
 - DISTANCE 63
 - LEVEL 64
- SUBTITLE 37, 60
- SYSTEM MENU 16, 19, 48, 52, 53

T

Tabuľka kódov jazykov 76
TEST TONE 64
THEATRE SYNC 50
TIME/TEXT 25
TITLE 25
Title (Titul) 74
TRACK 25
Track (Stopa/skladba) 74
TRACK SELECTION 62
TV TYPE 61

V

Vhodné disky 6
VIDEO CD 75
Vyhľadávanie 24
Výber 21

Z

Zadný panel 77
Zaobchádzanie s diskmi 67
Záznam snímaný filmovou
technikou 74
Zrýchlený posuv vpred 24
Zrýchlený posuv vzad 24
Zvukové pole 22

Diaľkové ovládanie (DO)

ABECEDNÉ PORADIE

A - O

- ANGLE [5] (36)
AUDIO [4] (31)
CLEAR [34] (25, 50, 60)
Číselné tlačidlá** [15] (25, 48, 50, 54)
D.TUNING [24] (48)
DISC SKIP* [35]
DISPLAY [2] (34, 49)
DVD MENU [26] (31, 44, 50)
DVD TOP MENU [14] (31)
DYNAMIC BASS [23] (51)
ENTER [25] (50)
FUNCTION [22] (18, 19, 26, 47, 57)
MOVIE/MUSIC [17] (21)
MUTING [7] (18)

P - Z

- PICTURE NAVI [6] (26, 50)
PRESET +/- [28] [32] (48)
SOUND FIELD [16] (22)
SUBTITLE [24] (37)
SYSTEM MENU [25]
(16, 19, 50, 52, 83)
THEATRE SYNC [20] (51)
TUNING +/- [10] [12] (47)
TV [30] (50)
TV CH +/- [21] (50)
TV INPUT [18] (50)
TV VOL +/- [36] (50)
VIDEO FORMAT [3] (15)
VOLUME +/-** [8] (18, 48, 64)

POPIS TLAČIDIEL

- I/⏻ (zapnutie/pohotovostný režim) [1] (13, 16, 18, 26, 48)
TV I/⏻ (zapnutie/pohotovostný režim) [37] (50)
⏮/⏪/⏩/⏭/⏹ [13]
(13, 16, 19, 25, 47, 54)
⏮/⏩/⏭/⏹ REPLAY/
ADVANCE [9] (18)
⏮/⏩/⏭/⏹ [32] [28] (18)
⏮/⏩/⏭/⏹ [12] [10] (24)
⏮/⏩/⏭/⏹ SLOW [12] [10] (24)
▷ (prehrávanie)** [31] (18, 26, 56)
⏮/⏩/⏭/⏹ STEP [9] (24)
■ (zastavenie) [29] (18, 26, 54)
⏮ (pozastavenie) [11] (18)
▲ (otvorenie/zatvorenie) [19] (18)
☰ DISPLAY [27] (15, 25, 54, 79)
↶ RETURN [33] (26)
-/- [34] (50)

* Tlačidlo DISC SKIP pri tomto modeli nefunguje.

** Tlačidlá ▷, č. 5 a VOLUME + majú orientačné hmatové body. Orientačné hmatové body používajte pri ovládaní systému na orientáciu medzi tlačidlami.

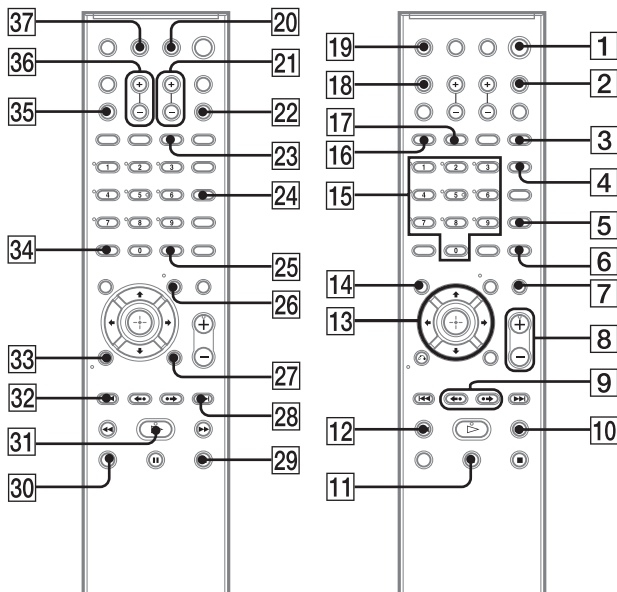

<http://www.sony.net/>

Sony Corporation Printed in Czech Republic (EU)

SK



Likvidácia starých elektrických a elektronických zariadení (Platí v Európskej únii a ostatných európskych krajinách so zavedeným separovaným zberom)

Tento symbol na výrobku alebo obale znamená, že s výrobkom nemôže byť nakladané ako s domovým odpadom. Miesto toho je potrebné ho doručiť do vyhradeného zberného miesta na recykláciu elektrozariadení. Tým, že zaistíte správne zneškodnenie, pomôžete zabrániť potencionálnemu negatívne mu vplyvu na životné prostredie a ľudské zdravie, ktoré by v opačnom prípade hrozilo pri nesprávnom nakladaní s týmto výrobkom. Recyklácia materiálov pomáha uchovávať prírodné zdroje. Pre získanie ďalších podrobných informácií o recyklácii tohoto výrobku kontaktujte prosím váš miestny alebo obecný úrad, miestnu službu pre zber domového odpadu alebo predajňu, kde ste výrobok zakúpili.