

**SONY**<sup>®</sup>



# ***DVD sistem za domači kino***

---

Navodila za uporabo



***MP3***

## ***DAV-DZ20***

## POZOR

Ne izpostavljajte sistema dežju in vlagi zaradi nevarnosti požara in električnega udara in ne odpirajte ohišja zaradi nevarnosti električnega udara.

**Pozor – uporaba optičnih instrumentov s tem izdelkom poveča nevarnost za oči.**

Ne postavljajte sistema v knjižno omaro ali vgrajeno omaro z neustreznim zračenjem.

Ne prekrivajte zračnikov s časopisnim papirjem, prtom, zavesami, itd. Ne polagajte prižganih sveč na napravo.

Ne polagajte predmetov na napravo (npr. vaza z vodo).

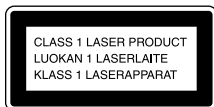

Naprava je ocenjena kot CLASS 1 LASER izdelek. Oznaka za CLASS 1 LASER PRODUCT je na zadnji ali spodnji zunanji strani.



Odpadna električna in elektronska oprema (velja za evropsko unijo in druge evropske države s sistemom ločevanja odpadkov)

Če se na izdelku ali na njegovi embalaži nahaja ta simbol, pomeni, naj z izdelkom ne ravnamo enako kot z gospodinjskimi odpadki. Odložiti ga morate na ustreznem zbirnem mestu za električno in elektronsko opremo. S tem ko izdelek pravilno odvržete, pripomorete k preprečevanju potencialnih negativnih posledic za okolje in naše zdravje, ki bi ga povzročilo nepravilna odstranitev tega izdelka. Z recikliranjem materialov bomo ohranili naravne vire. O podrobnostih glede recikliranja tega izdelka lahko povprašate na upravni enoti ali v trgovini, kjer ste izdelek kupili.

## Opozorila

### Nekaj o virih napajanja

- Omrežni kabel naj zamenjajo v usposobljenem servisu.
- Naprava ni ločena od električnega omrežja, dokler je vtič priključen v vtičnico, kljub temu da je naprava izključena.
- Postavite sistem na mesto, kjer boste lahko v primeru težav, takoj izvlekli omrežni kabel iz stenske vtičnice.

## Dobrodošli!

Zahvaljujemo se vam, da ste se odločili za nakup kompaktnega DVD sistema za domači kino Sony. Pred prvo uporabo naprave vas prosimo, da skrbno in v celoti preberete ta navodila za uporabo in jih shranite za poznejšo uporabo.

## PREGLED VSEBINE

Dobrodošli! .....	2	Ponavljajoče predvajanje (Repeat Play).....	30
Nekaj o priročniku.....	5	Uporaba menija za DVD.....	31
Sistem omogoča predvajanje naslednjih diskov.....	6	Spreminjanje zvoka .....	31
<b>Priprave – OSNOVE –</b>		Izbira načinov [ORIGINAL] in [PLAY LIST] na disku DVD-R/DVD-RW.....	33
<b>Korak 1: Priključitev televizorja .....</b>	<b>9</b>	Ogled informacij o disku .....	34
<b>Korak 2: Postavitev sistema.....</b>	<b>13</b>	Spreminjanje zornega kota.....	36
<b>Korak 3: Hitra nastavitvev .....</b>	<b>13</b>	Prikaz podnapisov .....	37
<b>Priprave – DODATNE –</b>		Nastavitev sinhronizacije zvoka s sliko (A/V SYNC) .....	37
Izklop demonstracije .....	16	Nekaj o zvočnih posnetkih MP3 in slikovnih datotekah JPEG.....	38
Namestitvev zvočnikov na steno .....	17	Predvajanje diskov DATA CD ali DATA DVD z zvočnimi posnetki MP3 in slikovnimi datotekami JPEG.....	40
<b>Osnovne funkcije</b>		Zaporedni prikaz zvočnih posnetkov in slik z zvokom .....	42
<b>Predvajanje diskov .....</b>	<b>18</b>	Predvajanje filmov DivX®.....	44
<b>Poslušanje radia in drugih komponent.....</b>	<b>19</b>	Predvajanje VIDEO CD-jev z uporabo funkcij PBC (Ver.2.0) (funkcija PBC Playback) .....	46
<b>Poslušanje zvoka televizorja ali videorekorderja iz vseh zvočnikov.....</b>	<b>20</b>		
<b>Izbira načinov Movie (film) in Music (glasna).....</b>	<b>21</b>		
<b>Nastavitev zvoka</b>		<b>Funkcije radijskega sprejemnika</b>	
Poslušanje prostorskega zvoka z uporabo zvočnega polja.....	22	Nastavitev radijskih postaj.....	47
		Poslušanje radia .....	48
		Uporaba funkcije RDS (Radio Data System).....	49
<b>Različne funkcije za predvajanje diskov</b>		<b>Ostale funkcije</b>	
Iskanje določenega mesta na disku (Scan, Slow-motion Play, Freeze Frame) .....	24	Upravljanje televizorja s priloženim daljinskim upravljalnikom .....	50
Iskanje naslova/poglavja/posnetka/ kadra, itd.....	25	Uporaba funkcije THEATRE SYNC ..	50
Iskanje kadra (Picture Navigation) ....	26	Uporaba zvočnikov učinkov .....	51
Nadaljevanje predvajanja od mesta, kjer ste ustavili disk (Resume Play) ....	26	Uporaba časovnika izklopa.....	52
Ustvarjanje svojega programa (Program Play).....	27	Sprememba osvetlitve prikazovalnika na sprednji plošči .....	52
Predvajanje v naključnem zaporedju (Shuffle Play) .....	29	Zaklep tipk na enoti (Child Lock) .....	53

Se nadaljuje

## **Naprednejše nastavitve**

Zaklepanje diskov (CUSTOM PARENTAL CONTROL, PARENTAL CONTROL) .....	54
Kako ustvariti najboljši prostorski zvok v sobi? (SPEAKER FORMATION) .....	57
Uporaba prikaza za nastavitve.....	59
Nastavitev jezika za prikaz in zvok (LANGUAGE SETUP) .....	60
Nastavitve prikaza (SCREEN SETUP) .....	61
Posebne nastavitve (CUSTOM SETUP) .....	62
Nastavitve zvočnikov (SPEAKER SETUP) .....	63
Vrnitev na tovarniške nastavitve.....	65

## **Dodatne informacije**

Opozorila.....	66
Opombe o diskih .....	67
Odpravljanje težav .....	67
Funkcija samodijagnoze (ko se na prikazovalniku prikažejo črke/številke).....	71
Tehnični podatki .....	71
Pojasnitev pojmov.....	73
Seznam jezikovnih kod .....	76
Seznam sestavnih delov in elementov upravljanja .....	77
Prikaz nadzornega menija .....	79
Seznam menija DVD Setup .....	82
Seznam menija sistema .....	83
Abecedno kazalo .....	84

## Nekaj o priročniku

- Napotki v tem navodilu za uporabo se nanašajo na elemente upravljanja, ki se nahajajo na ohišju daljinskega upravljalnika. Za upravljanje naprave lahko uporabite tudi tipke na sistemu, če imajo enako ali podobno oznako kot na daljinskem upravljalniku.
- Postavke v nadzornem meniju so odvisne od področja.
- Oznaka »DVD« se nanaša na diske DVD VIDEO, DVD+RW/DVD+R in DVD-RW/DVD-R.
- V navodilih za uporabo se pojavljajo simboli, ki so navedeni v tabeli:

Simbol	Pomen
<b>DVD-V</b>	Funkcije, ki so na voljo za diske DVD VIDEO in DVD-R/DVD-RW v načinu VIDEO in diske DVD+R/DVD+RW.
<b>DVD-VR</b>	Funkcije, ki so na voljo za diske DVD-RW v načinu VR (Video Recording).
<b>VIDEO CD</b>	Funkcije, ki so na voljo za diske VIDEO CD (vključno z diski Super VCD in CD-R/CD-RW v formatih Video CD ali Super VCD).
<b>CD</b>	Funkcije, ki so na voljo za glasbene CD-je in diske CD-R/CD-RW v formatu glasbenega CD-ja.
<b>DATA-CD</b>	Funkcije, ki so na voljo za diske DATA CD (CD-ROM/CD-R/CD-RW, ki vsebujejo zvočne posnetke MP3 <sup>1)</sup> , slikovne datoteke JPEG in video datoteke DivX <sup>2)3)4)</sup>
<b>DATA DVD</b>	Funkcije, ki so na voljo za diske DATA DVD (DVD-ROM/DVD-R/DVD-RW/DVD+R/DVD+RW), ki vsebujejo zvočne posnetke MP3 <sup>1)</sup> , slikovne datoteke JPEG in video datoteke DivX <sup>2)3)4)</sup> .













<sup>1)</sup> MP3 (MPEG1 Audio Layer 3) je standardni format, usklajen z določili ISO/MPEG, ki kompresira zvočne podatke.

<sup>2)</sup> Razen za modele Združene kraljevine in Severne Amerike.

<sup>3)</sup> DivX<sup>®</sup> je tehnologija kompresiranja filmskih datotek, katero je razvila družba DivXNetworks, Inc.

<sup>4)</sup> DivX, DivX Certified sta blagovni znamki korporacije DivXNetworks, Inc. in se uporabljajo z licenco.

## Sistem omogoča predvajanje naslednjih diskov

Format diska	Oznaka diska
DVD VIDEO	
DVD-RW/ DVD-R	 
DVD+R/ DVD+R	  
VIDEO CD (diski Ver.1.1 in 2.0/Avdio CD)	 
CD-R/CD-RW (zvočni podatki) (datoteke MP3) (datoteke JPEG)	   

»DVD+RW«, »DVD-RW«, »DVD-R«,  
»DVD VIDEO« in »CD« so blagovne znamke.

### Opombe o diskih CD/DVD

Na tem sistemu lahko predvajate diske CD-ROM/  
CD-R/CD-RW, posnete v naslednjih formatih:

- avdio CD format,
- video CD format,
- zvočni posnetki MP3, slikovne datoteke JPEG in filmske datoteke DivX formata, ki ustreza standardu ISO 9660 Level 1/Level 2 ali razširjenemu formatu Joliet.

Na tem sistemu lahko predvajate diske DVD-ROM/DVD+RW/DVD-RW/DVD+R/DVD-R, posnete v naslednjih formatih:

- zvočni posnetki MP3, slikovne datoteke JPEG in filmske datoteke DivX\* formata, ki ustreza standardu UDF (Universal Disc Format).

\* razen za modele Združene kraljevine in Severne Amerike.

### Primeri diskov, ki jih ni mogoče predvajati na tem sistemu

Na tem sistemu ni mogoče predvajati naslednjih diskov:

- CD-ROM/CD-R/CD-RW, ki niso posneti v formatih, navedenih na strani 6,
  - CD-ROM, posnetih v formatu PHOTO CD,
  - Podatkovnega dela CD-Extras,
  - DVD avdio,
  - Super Avdio CD,
  - DATA DVD-ji, ki ne vsebujejo zvočnih posnetkov MP3, slikovnih datotek JPEG ali filmskih datotek DivX\*.
- \* razen za modele Združene kraljevine in Severne Amerike.
- DVD-RAM.

Poleg tega na tem sistemu ni mogoče predvajati naslednjih diskov:

- DVD VIDEO z neustrezno področno kodo (stran 7, 74),
- diskov nenavadnih oblik (npr. v obliki kartice ali srca),
- diskov, na katerih se nahajajo nalepke ali papir,
- diskov z ostanki celofana ali nalepke.

### Opomba o diskih CD-R/CD-RW/DVD-R/DVD-RW/DVD+R/DVD+RW

V nekaterih primerih diskov CD-R/CD-RW/DVD-R/DVD-RW/DVD+R/DVD+RW na tem sistemu ne bo mogoče predvajati. Možnost predvajanja je odvisna od kakovosti posnetkov, fizikalnih pogojev diska in lastnosti snemalne naprave.

Poleg tega, diska ne bo mogoče predvajati, če ni bil pravilno zaključen. Podrobnosti si oglejte v navodilih za uporabo snemalne naprave. Pri nekaterih diskih DVD+RW/DVD+R določene funkcije predvajanja ne bodo delovale, čeprav so bili diski pravilno zaključeni. V tem primeru si oglejte disk v običajnem načinu predvajanja. Tudi nekaterih diskov DATA-CD/DATA-DVD v formatu Packet Write ni mogoče predvajati.

## Glasbeni diski, kodirani s tehnologijo za zaščito avtorskih pravic

Ta enota je izdelana za predvajanje diskov, ki ustrezajo standardu Compact Disc (CD). V zadnjem času je nekaj glasbenih založb izdalo avdio diske z avtorsko zaščito in nekaterih na vaši enoti ne bo mogoče predvajati.

### Opombe o dvojnih diskih (DualDiscs)

Disk DualDisc je dvostranski izdelek, ki združuje gradivo, posneto v standardu DVD, na eni strani, z digitalnim zvočnim gradivom na drugi strani. Bodite pozorni na to, da nekateri od teh diskov ne ustrezajo standardu CD in zato na tej enoti ne bo mogoče predvajati zvočne strani diska DualDisc.

»DualDisc« je blagovna znamka združenja RIAA (Recording Industry Association of America).

---

## Predvajanje diska Multi Session CD

- Na tem sistemu lahko predvajate Multi Session CD-je, če se avdio posnetek MP3 nahaja v prvem delu. Predvajate lahko tudi vse nadaljnje avdio posnetke MP3, posnete v sledečih delih.
- Na tem sistemu lahko predvajate Multi Session CD-je, če se slikovna datoteka JPEG nahaja v prvem delu. Predvajate lahko tudi vse nadaljnje slikovne datoteke, posnete v sledečih delih.
- Če so v prvem delu posneti avdio posnetki in slike v formatu glasbenega CD ali video CD, se bo predvajal samo prvi del.

---

## Koda področja

Ta sistem ima kodo področja, ki je označena na zadnji strani ohišja. Možno je le predvajanje diskov DVD, ki so označeni z enako kodo področja.

Na tem sistemu lahko predvajate diske DVD VIDEO z oznako .

Če bi skušali predvajati disk z drugačno oznako, bi se na TV zaslonu pojavil napis [Playback prohibited by area limitations] (Predvajanje tega diska ni dovoljeno zaradi področnih omejitev).

Pri nekaterih diskih DVD VIDEO koda področja ni označena, čeprav obstajajo omejitve predvajanja glede na področje.

---

## Opomba v zvezi s predvajanjem DVD in VIDEO CD

Nekatere funkcije predvajanja DVD in VIDEO CD določajo proizvajalci teh medijev. Ker ta sistem vse funkcije predvajanja izvaja skladno z zapisi na mediju, se lahko zgodi, da katera od funkcij predvajanja ni na voljo. Zato upoštevajte tudi navodila, ki so priložena diskom DVD ali VIDEO CD.

---

## Zaščita avtorskih pravic

Ta proizvod vključuje tehnologijo zaščite avtorskih pravic, ki je zaščiten z metodami, ki se sklicujejo na patente ZDA in druge elemente intelektualne lastnine. Pravica do uporabe avtorskih pravic do te tehnologije zaščite mora biti odobrena s strani Microvision in je namenjena le za domačo uporabo in druge uporabnike v omejenem obsegu, razen če podjetje Microvision ne odobri drugačne uporabe. Dekodiranje ali razstavljanje je prepovedano.

Ta sistem vključuje prilagodljiva matrična prostorska dekodirnika Dolby\* Digital in Dolby Pro Logic (II) in sistem DTS\*\* Digital Surround Surround.

\* Izdelano po licenci podjetja Dolby Laboratories.

»Dolby«, »Pro Logic« in simbol z dvojnimi D so blagovne znamke podjetja Dolby Laboratories.

\*\* Izdelano po licenci podjetja Digital Theater Systems, Inc.

»DTS« in »DTS Digital Surround« sta registrirani blagovni znamki Digital Theater Systems, Inc.

Oglejte si poglavje “Odpiranje embalaže” v tehničnih podatkih, stran 71.

### Vstavljanje baterij v daljinski upravljalnik

Daljinski upravljalnik je namenjen za upravljanje sistema.

Vstavite dve bateriji R6 (velikosti AA) v prostor za baterije v daljinskem upravljalniku. Pri tem upoštevajte oznaki za polariteto ( $\oplus$  in  $\ominus$ ). Pri uporabi daljinski upravljalnik usmerite proti senzorju  na sistemu.

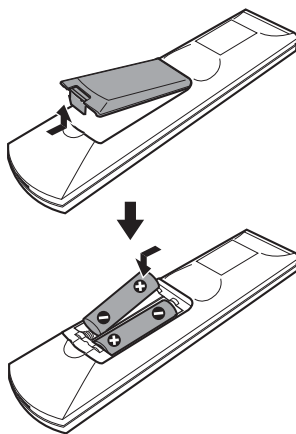

#### Opombe

- Daljinskega upravljalnika ne puščajte v zelo vročih ali vlažnih prostorih.
- Ne uporabljajte nove baterije skupaj s staro.
- Pazite (zlasti pri menjavi baterij), da v daljinski upravljalnik ne zaidejo tuji predmeti.
- Daljinskega upravljalnika ne izpostavljajte sončnim žarkom ali lučem. To bi lahko povzročilo okvaro.
- Če daljinskega upravljalnika dlje časa ne boste uporabljali, odstranite bateriji; s tem se boste izognili nevarnosti okvare in korozije, če bi prišlo do izlitja baterij.



## Korak 1: Priključitev televizorja

Tu je opisana osnovna povezava sistema z zvočniki in televizorjem.

Oglejte si spodnji diagram in si preberite informacije od ① do ④ na naslednjih straneh.

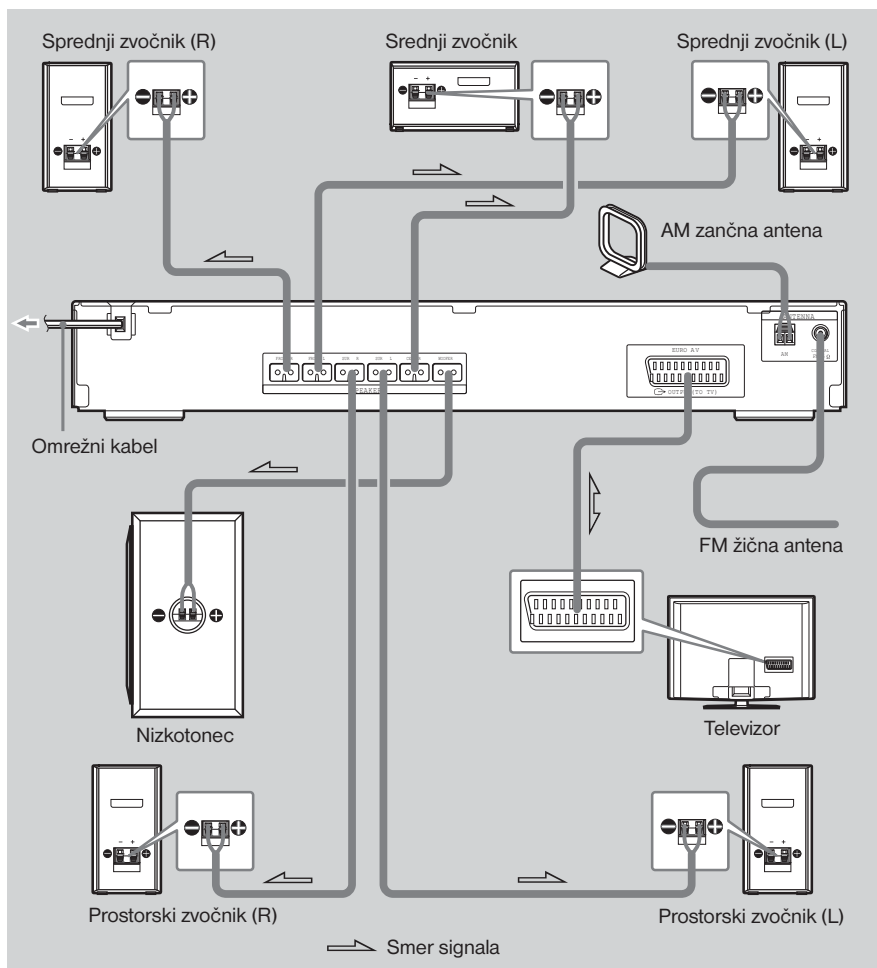

Se nadaljuje

## 1 Priključitev zvočnikov

### Potrebni kablji

Priključek in barvna cevčica na kablji za zvočnike sta enake barve kot priključki, v katere jih želite priključiti.

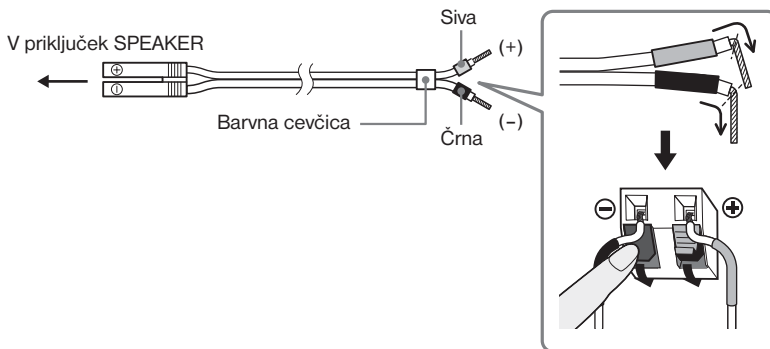

### Opomba

- Pazite, da izolacija kabla za zvočnike ne pride v stik s priključkom SPEAKER.

### Kako preprečiti kratek stik na zvočnikih

Kratek stik na zvočnikih lahko poškoduje sistem. Preprečite ga lahko tako, da pri priključitvi zvočnikov upoštevate naslednja opozorila. Prepričajte se, da se neizolirani del kabla posameznih zvočnikov ne dotika drugega priključka na zvočniku ali žice drugega kabla.

Črtasti kabel za zvočnike se dotika drugega priključka na zvočniku.

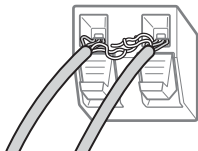

Črtasti kabli za zvočnike se zaradi neprimerne odstranitve izolacije, dotikata drug drugega.

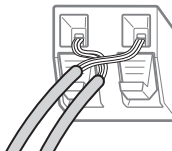

Po priključitvi vseh komponent, zvočnikov in napajalnega kabla, s testnim tonom preverite, da so vsi zvočniki pravilno povezani. Podrobnosti o testnem tonu si oglejte na strani 64.

Če zvočniki med oddajanjem testnega tona ne oddajajo nobenega zvoka ali če testni ton prihaja iz drugega zvočnika in ne iz trenutno prikazanega na nastavitvenem prikazu, utegne priti do kratkega stika. V tem primeru ponovno preverite povezave zvočnikov.

### Opomba

- Pazite, da boste kable za zvočnike priključili v ustrezne priključke na komponentah: ⊕ v ⊕ in ⊖ v ⊖. V nasprotnem primeru bo zvok popačen in manjkalo bo nizkih tonov.

## ② Priključitev televizorja

### Potrebni kablji

#### Kabel SCART (EURO AV) (ni priložen)



Ne pozabite priključiti kabla SCART (EURO AV) v priključek EURO AV ⇨ OUTPUT (TO TV) na sistemu.

Če za priključitev uporabite kabel SCART (EURO AV), preverite, če TV ustreza signalom S video ali RGB. Če TV ustreza signalom S video, spremenite vhodni način televizorja na signale RGB. Upoštevajte tudi navodila za uporabo televizorja, ki ga želite priključiti.

#### Nasvet

- Če želite oddajati TV zvok ali stereo zvok 2-kanalnega izvora iz 6 zvočnikov, izberite zvočno polje "Dolby Pro Logic", "Dolby Pro Logic II MOVIE" ali "Dolby Pro Logic II MUSIC" (stran 22).

## ③ Priključitev antene

### Priključitev antene AM

Oblika in dolžina antene sta taka, da lahko antena sprejema AM signale. Ne razstavljajte in ne upogibajte antene.

**1** S plastičnega stojala odstranite le del z zanko.

**2** Postavite AM zračno anteno.

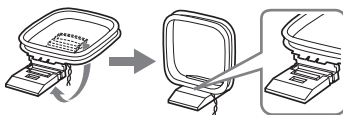

**3** Priključite kable v priključke za AM zračno anteno.

Kabel (A) in kabel (B) lahko priključite v katerikoli priključek.

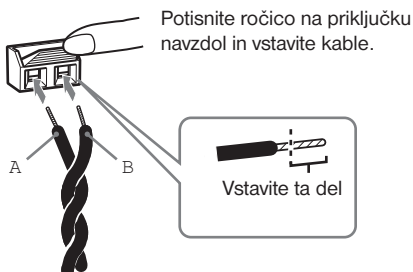

#### Opomba

- Ne postavljajte AM zračne antene v bližino sistema ali drugih AV naprav, ker bi se utegnil pojaviti šum.

#### Nasvet

- Nastavite smer antene za najboljši zvok AM oddaj.

Se nadaljuje

## 4 Prepričajte se, da je AM zračna antena trdno pritrjena, tako da jo nežno potegnete.

### Priključite FM žične antene

Priključite FM žično anteno v priključek COAXIAL FM 75 omov.

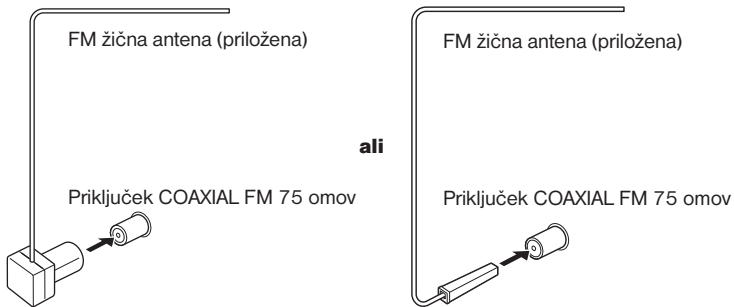

#### Opombi

- FM žično anteno popolnoma raztegnite.
- Po priključitvi FM žične antene, naj bo v čim bolj vodoravnem položaju.

#### Nasvet

- Če je FM sprejem slab, za povezavo sistema z zunanjo FM anteno, uporabite 75-omski koaksialni kabel (ni priložen), kot je prikazano spodaj.

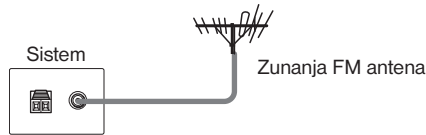

## 4 Priključitev omrežnega kabla

Preden priključite omrežni kabel tega sistema v stensko vtičnico, v sistem priključite zvočnike. Namestite sistem tako, da boste lahko v primeru težav omrežni kabel takoj izkivleklili iz stenske vtičnice.

## Korak 2: Postavitev sistema

### Namestitev zvočnikov

Če želite doseči najboljši »surround« zvok, naj bodo vsi zvočniki, razen bas zvočnika, enako oddaljeni od mesta poslušanja (A).

Vaša enota pa vam omogoča, da osrednji zvočnik približate mestu poslušanja za največ 1,6 metra (B) in prostorske zvočnike za največ 5 metrov (C). Sprednji zvočniki so lahko od mesta poslušanja oddaljeni od 1 do 7 metrov (A.)

Postavite zvočnike, kot kaže slika

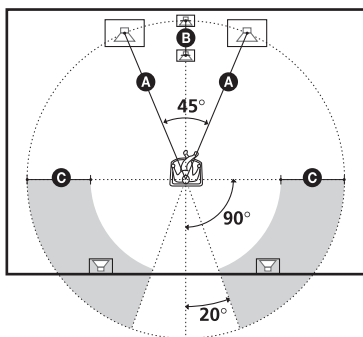

#### Opomba

- Ne postavljajte zvočnikov v nagnjen položaj.
- Ne postavljajte zvočnikov v prostor:
  - kjer je izjemno vroče ali mrzlo,
  - kjer je prašno ali umazano,
  - kjer je zelo vlažno,
  - kjer bi bili izpostavljeni tresenju,
  - kjer bi bili izpostavljeni neposredni sončni svetlobi.
- Za čiščenje uporabite mehko krpo, npr. krpico za čiščenje očal.
- Ne uporabljajte grobih čistil, praškov ali topil kot sta alkohol in bencin.

#### Nasvet

- Če spremenite položaj zvočnikov, vam priporočamo, da spremenite tudi nastavitve. Podrobnosti si ogledite v poglavju »Ustvarjanje najboljšega prostorskega zvoka za sobo« (stran 57).

## Korak 3: Hitra nastavitvev (Quick Setup)

S pomočjo spodnjih korakov lahko opravite osnovne nastavitve za uporabo sistema. Za preskočitev nastavitve, pritisnite na tipko

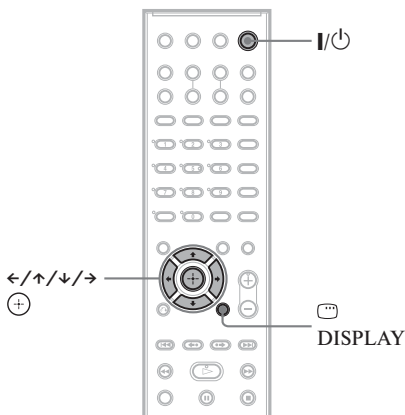

**1** Vključite televizor.

**2** Pritisnite na tipko (+).

#### Opomba

- Prepričajte se, da je funkcija nastavljena na »DVD« (str. 18).

**3** Preklopite izbirnik vhoda na televizorju tako, da se bo na TV zaslonu prikazal signal iz sistema.

Na spodnji strani zaslona se prikaže napis [Press [ENTER] to run QUICK SETUP.]. Če se to sporočilo ne prikaže, prikažite možnost Quick Setup in ponovite postopek (stran 15).

Se nadaljuje

#### 4 Pritisnite tipko $\oplus$ brez vstavitve diska.

Pojavi se nastavitveni prikaz (Setup Display) za izbiro jezika za prikaz na zaslonu.

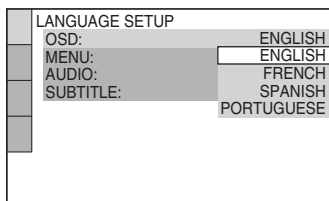

#### 5 S puščicama $\uparrow/\downarrow$ izberite jezik.

Sistem prikaže meni in podnapise v izbranem jeziku.

#### 6 Pritisnite na tipko $\oplus$ .

Prikaže se nastavitveni prikaz (Setup Display) za izbiro razmerja slike na televizorju.

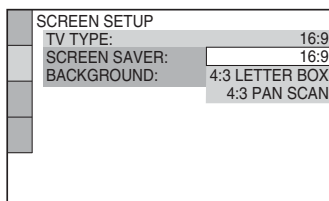

#### 7 S puščicama $\uparrow/\downarrow$ izberite nastavev, ki ustreza vrsti televizorja.

■ Če imate širokozaslonski televizor ali običajni televizor 4:3 z načinom širokega zaslona

[16:9] (stran 61)

■ Če imate televizor 4:3

[4:3 LETTER BOX] ali [4:3 PAN SCAN] (stran 61)

#### 8 Pritisnite na tipko $\oplus$ .

Prikaže se nastavitveni prikaz (Setup Display) za izbiro slike postavitve zvočnikov.

#### 9 S puščicama $\leftarrow/\rightarrow$ izberite sliko take postavitve zvočnikov, kot je dejanska.

Podrobnosti si oglejte v poglavju

»Ustvarjanje najboljšega prostorskega zvoka za sobo« (stran 57)

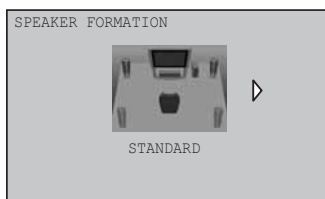

#### 10 Pritisnite na tipko $\oplus$ .

Prikaže se nastavitveni zaslon za izbiro oddaljenosti zvočnikov.

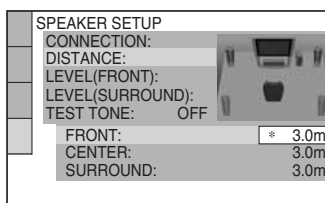

#### 11 S puščicama $\uparrow/\downarrow$ izberite oddaljenost sprednjih zvočnikov od mesta poslušanja, nato pritisnite na $\oplus$ .

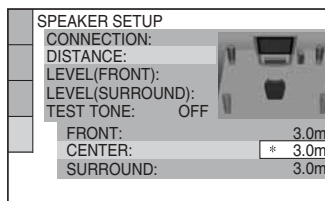

#### 12 S puščicama $\uparrow/\downarrow$ izberite oddaljenost srednjega zvočnika od mesta poslušanja, nato pritisnite na $\oplus$ .

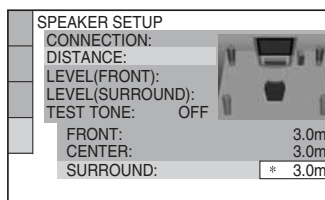

- 13** S puščicama ↑/↓ izberite oddaljenost prostorskih zvočnikov od mesta poslušanja, nato pritisnite na (+).

Hitra nastavitve je končana. Vse povezave in nastavitve so opravljene.

### Prekinitev hitre nastavitve.

Pritisnite na tipko (☰) DISPLAY v kateremkoli koraku.

#### Nasvet

- Če spremenite položaj zvočnikov, vam priporočamo, da spremenite tudi nastavitve. Podrobnosti si oglejte v poglavju »Ustvarjanje najboljšega prostorskega zvoka za sobo« (stran 57).
- Če želite spremeniti nastavitve, glejte poglavje »Uporaba prikaza za nastavitve« (stran 59).

### Kako priklicati prikaz Quick Setup

- 1** Pri ustavljenem sistemu pritisnite na tipko (☰) DISPLAY.  
Prikaže se nadzorni meni (Control Menu).
- 2** S puščicama ↑/↓ izberite (📺) [SETUP] in pritisnite na tipko (+).  
Prikažejo se možnosti za [SETUP].

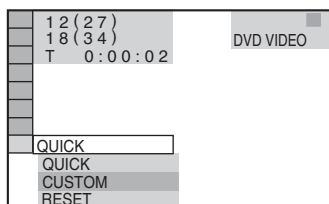

- 3** S puščicama ↑/↓ izberite [QUICK] in pritisnite na tipko (+).  
Pojavi se prikaz Quick Setup.

### Izbira načina izhoda za video signale

Izberete lahko način izhoda za video signale iz priključka EURO AV (➔) OUTPUT (TO TV) na zadnji strani enote.

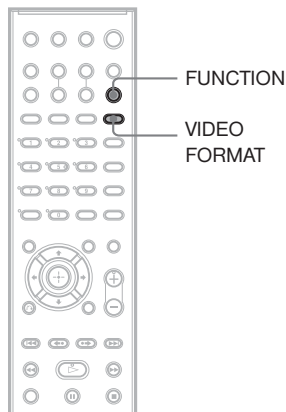

- 1** S pritiskanjem na tipko FUNCTION izberite »DVD«.
- 2** Pritisnite na tipko VIDEO FORMAT.  
Z vsakim pritiskom na tipko VIDEO FORMAT se prikaz spreminja na naslednji način:

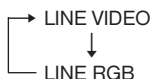

- »LINE VIDEO«: oddaja video signale.
- »LINE RGB«: oddaja RGB signale.

#### Opomba

- Če vaš TV ne sprejema RGB signalov, se na TV zaslonu slika ne prikaže, tudi če izberete »LINE RGB«. Oglejte si navodila za uporabo televizorja.

## Izklop demonstracije

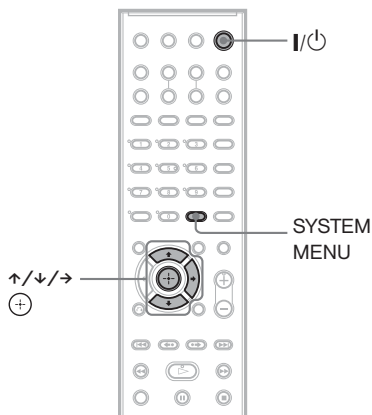

Po priključitvi omrežnega kabla se na prikazovalniku sprednje plošče prikaže demonstracija. Ko pritisnete na tipko I/⏻ na daljinskem upravljalniku, se demonstracija izklopi.

### Opomba

- Če pritisnete na tipko @/1 na sistemu, se demonstracija ne bo izklopila.
- Če nastavite način demonstracije v meniju sistema na »ON«, se demonstracija ne bo izklopila, tudi če pritisnete na tipko @/1 na daljinskem upravljalniku. Če jo želite izklopiti, nastavite način demonstracije na »OFF«, nato pritisnite na tipko @/1 na daljinskem upravljalniku. Če je način demonstracije izklopljen, sistem varčuje z energijo v načinu stanja pripravljenosti.
- Če ima sistem tovarniške nastavitve (razen po izvedbi postopka »COLD RESET« (stran 65)), lahko demonstracijo izklopite s pritiskom na tipko @/1 na daljinskem upravljalniku. V nasprotnem primeru ustavite demonstracijo tako, da nastavite »DEMO« na »DEMO OFF«.

## Vklop/izklop demonstracije

- 1** Pritisnite na SYSTEM MENU.
- 2** Večkrat pritisnite na ↑/↓, da se na prikazovalniku sprednje plošče prikaže napis »DEMO«, nato pritisnite na ⊕ ali →.
- 3** S puščicama ↑/↓ izberite nastavev.
  - DEMO ON: vklop demonstracije.
  - DEMO OFF: izklop demonstracije.
- 4** Pritisnite na tipko ⊕.
- 5** Pritisnite na tipko SYSTEM MENU. Meni sistema se izklopi.



# Namestitev zvočnikov na steno

Zvočnice lahko pritrdite na steno.

## Namestitev zvočnikov na steno

- 1** Pripravite vijake (niso priloženi), ki ustrezajo luknjam na zadnji strani zvočnikov. Glej sliko na naslednji strani.

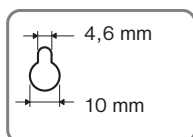
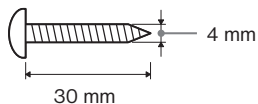

Luknja na zadnji strani zvočnika

- 2** Pritrdite vijake v steno.

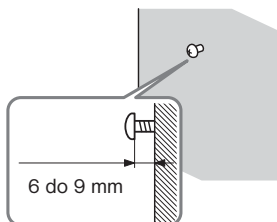

- 3** Obesite zvočnike na vijake.

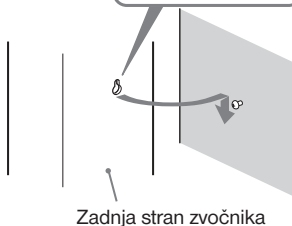
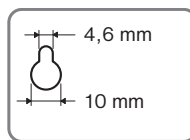

### Opombe

- Uporabite vijake, ki so primerni za strukturo in moč stene. Ker je stena iz gipsa šibka, vijake varno pritrdite na tram in jih nato pritrdite na steno. Namestite zvočnike na navpično in ravno steno, z dodatno ojačitvijo.
- V trgovini se pozanimajte o strukturi sten in kateri vijaki so primerni.
- Sony ne prevzema odgovornosti za nesreče ali poškodbe, ki jih povzročijo nepravilna namestitvev, nezadostna moč stene, neustrezni vijaki, itd.

## Osnovne funkcije

### Predvajanje diskov

DVD-V

DVD-VR

VIDEO CD

C D

DATA-CD

DATA DVD

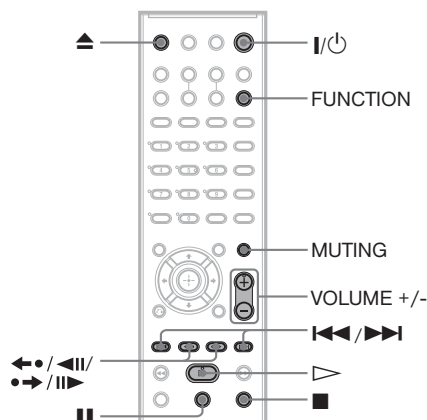
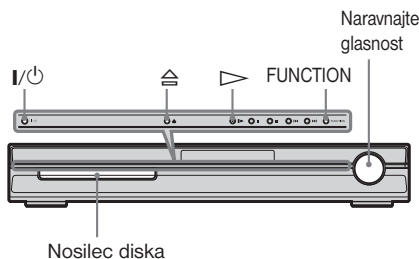

Pri nekaterih diskih DVD VIDEO in VIDEO CD se lahko posamezne funkcije razlikujejo od opisa ali pa niso dovoljene.

Upoštevajte navodila, ki so priložena disku.

**1** Vključite televizor.

**2** Z vhodnim izbirnikom na televizorju izberite ta sistem.

**3** Pritisnite tipko I/⏻.

Sistem se vklopi.

Če način sistema ni nastavljen na »DVD«, s tipko FUNCTION izberite »DVD«.

**4** Pritisnite na tipko ⏻.

**5** Vstavite disk.

Položite disk na nosilec, nato pritisnite na tipko ⏻.

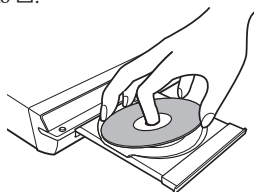

#### Opomba

- Če uporabljate 8 cm disk, ga položite na notranji obroč na nosilcu. Pazite, da disk ne bo ukrivljen ob notranjem obroču.
- Ne zapirajte nosilca za disk s silo, ker bi ga utegnili poškodovati.
- Ne polagajte na nosilec več kot dva diska.

**6** Pritisnite na tipko ▷.

Sistem začne predvajati disk. Nastavite glasnost.

Pri nekaterih sistemih se nivo glasnosti na TV zaslonu morda ne bo prikazal.

#### Opombi

- Pri nekaterih stanjih sistema, se stopnja glasnosti na TV zaslonu ne bo prikazala.

### Varčevanje z energijo v načinu stanja pripravljenosti

Pritisnite tipko I/⏻, medtem ko je sistem vklopljen. Za preklic stanja pripravljenosti, enkrat pritisnite na tipko I/⏻.

## Dodatne funkcije

Za	Pritisnite
ustavitev	tipko ■.
začasno ustavitev	tipko II.
nadaljevanje predvajanja po časni ustavitvi	tipko II ali ▷.
skok na naslednje poglavje, posnetek ali kader	tipko ►► (razen za JPEG).
skok na predhodno poglavje, posnetek ali kader	tipko ◄◄ (razen za JPEG).
Utišanje zvoka	tipko MUTE. Če želite preklicati utišanje zvoka, ponovno pritisnite tipko ali VOLUME + in nastavite glasnost.
ustavitev predvajanja in odstranitev diska	Tipko ▲ na daljinskem upravljalniku ali ≡ na enoti.
ponovno predvajanje predhodnega kadra*	Tipko ◄• / ◄II (takojsnja ponovitve) med predvajanjem.
hiter preskok trenutnega kadra**	Tipko •► / II► (takojsen pomik naprej) med predvajanjem.

\* Samo pri diskih DVD VIDEO/DVD-RW/DVD-R. Tipke ne morete uporabiti za filmske datoteke DivX.

\*\*Samo pri diskih DVD VIDEO/DVD-RW/DVD-R/DVD+RW(DVD+R). Tipke ne morete uporabiti za filmske datoteke DivX.

### Opomba

- Pri nekaterih kadririh morda ne bo mogoče uporabiti funkcij »Instant Replay« in »Instant Advance«.

## Poslušanje radia in drugih komponent

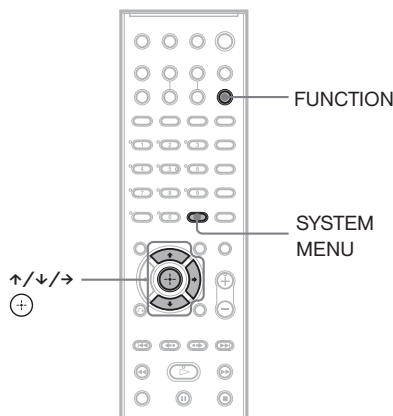

### Izbira priključene komponente

Pritiskajte na tipko FUNCTION, dokler se na prikazovalnik sprednje strani ne prikaže željena oznaka.

Z vsakim pritiskom na tipko FUNCTION se način sistema spremeni v naslednjem zaporedju.

DVD → TUNER FM → TUNER AM →  
TV → ...

### Sprememba izhodnega nivoja zvoka iz priključenih komponent

Pri poslušanju televizorja, priključenega v priključek EURO AV ⇄ OUTPUT (TO TV) na zadnji strani enote, se utegnejo pojaviti motnje. To ne pomeni okvare in je odvisno od priključenega televizorja.

Da ne bi prišlo do popačenja zvoka, lahko spremenite vhodni nivo.

- 1 Pritiskajte na tipko FUNCTION, dokler se na prikazovalniku sprednje plošče ne prikaže napis „TV“.
- 2 Pritisnite na tipko SYSTEM MENU.

Se nadaljuje

- 3** Pritiskajte na tipki  $\uparrow/\downarrow$ , dokler se na prikazovalniku sprednje strani ne prikaže napis „ATTENUATE“, nato pa pritisnite na tipko  $\oplus$  ali  $\rightarrow$ .
- 4** Pritiskajte na tipki  $\uparrow/\downarrow$  in izberite nastavitev.
  - **ATT ON:** zmanjša vhodni signal. Izhodni signal se spremeni.
  - **ATT OFF:** običajen vhodni nivo.
- 5** Pritisnite na tipko  $\oplus$ .  
Prikaže se nastavitev.
- 6** Pritisnite na **SYSTEM MENU**.  
Meni sistema se izklopi.

## Predvajanje zvoka televizorja in videorekorderja iz vseh zvočnikov

Zvok televizorja lahko poslušate iz vseh zvočnikov tega sistema. Podrobnosti si oglejte v poglavjih »Korak 1: Priključitev televizorja« (stran 9).

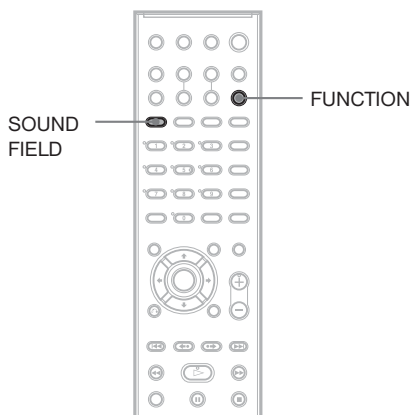

- 1** Pritiskajte na tipko **FUNCTION**, dokler se na prikazovalnik sprednje plošče ne prikaže napis »TV«.
- 2** Pritiskajte na tipko **SOUND FIELD**, dokler se na prikazovalniku ne prikaže želeno zvočno polje.  
Če želite oddajati TV zvok ali stereo zvok 2 kanalnega izvora iz 6 zvočnikov, izberite zvočno polje »PRO LOGIC«, »PLII MOVIE« ali »PLII MUSIC«. Podrobnosti o zvočnem polju si oglejte na strani 22.

## Izbira načina »Movie« ali »Music«

Izberete si lahko ustrezní naćin za predvajanje filmov in glasbe.

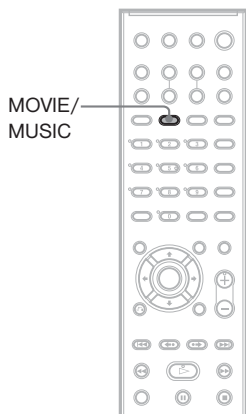

### Med predvajanjem pritisnite na tipko **MOVIE/MUSIC**.

Pritisnite na tipko MOVIE/MUSIC, dokler na prikazovalniku sprednje plošće ne zasveti želeni naćin. Tovarniška nastavitvev je podćrtana.

- **AUTO**: ta moćnost samodejno izbere naćin, da lahko ustvari zvoćni ućinek, ki ustreza disku.
- **MOVIE**: nudi zvok za filme.
- **MUSIC**: nudi zvok za glasbo.

### Nasvet

- Ko izberete naćin za film ali glasbo, se bo na prikazovalniku sprednje plošće prikazal napis »MOVIE« ali »MUSIC«. Će se na prikazovalniku sprednje plošće ne prikaće ne en ne drug napis, se izbere moćnost »AUDIO«.

### Opomba

- Teh nastavitvenih postavk ni mogoće uporabiti, Će so v sistem prikljućene slušalke.

## Nastavitev zvoka

# Poslušanje prostorskega zvoka z uporabo zvočnega polja

Če izberete eno od programiranih zvočnih polj, lahko uživate v poslušanju prostorskega zvoka. Zvočna polja ustvarijo vznemirljiv in močan zvok kino in koncertnih dvoran, v vašem domu.

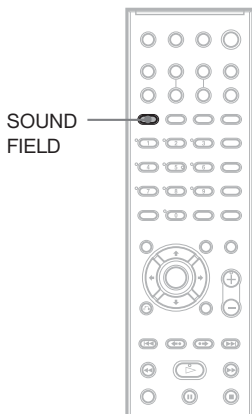

### Pritisnite na tipko SOUND FIELD.

Pritiskajte na tipko SOUND FIELD, dokler se na prikazovalniku na sprednji plošči ne prikaže zeleno zvočno polje.

### Vsa zvočna polja

Zvočno polje	Prikaz
AUTO FORMAT DIRECT STANDARD	A.F.D. STD
AUTO FORMAT DIRECT MULTI	A.F.D. MULTI
Dolby Pro Logic	PRO LOGIC
Dolby Pro Logic II MOVIE	PLII MOVIE
Dolby Pro Logic II MUSIC	PLII MUSIC
2 CHANNEL STEREO	2CH STEREO

## Samodejno oddajanje originalnega zvoka

### ■ AUTO FORMAT DIRECT STANDARD

Funkcija samodejnega dekodiranja samodejno prepozna vrsto vhodnega zvočnega signala (Dolby Digital, DTS ali standardni 2 kanalni stereo) in po potrebi izvede ustrezno dekodiranje. Ta način predstavlja zvok, natanko tak, kot je bil posnet/kodiran, brez dodajanja učinkov (npr. odmeva).

Če ni signalov nizkih frekvenc (Dolby Digital LFE, itd.), bo ustvaril signale nizkih frekvenc, ki bodo potovali v nizkotonec.

## Oddajanje zvoka iz večih zvočnikov

### ■ AUTO FORMAT DIRECT MULTIT

Ta način omogoča poslušanje zvoka vseh vrst diskov iz večih zvočnikov.

#### Opomba

- Pri nekaterih virih zvok ne bo potoval iz večih zvočnikov.

## Oddajanje 2 kanalnih virov, npr. CD-jev s 5.1 kanali

### ■ Dolby Pro Logic

Dolby Pro Logic ustvari pet izhodnih kanalov iz dvokanalnih virov. Ta način izvede Pro Logic dekodiranje vhodnega signala in ga pošlje v sprednje, srednje in prostorske zvočnike. Prostorski kanal postane mono.

### ■ Dolby Pro Logic II MOVIE/MUSIC

Dolby Pro Logic II ustvari pet izhodnih kanalov polnega frekvenčnega obsega iz dvokanalnih virov. To opravi z uporabo izpopolnjene, zelo natančnega matričnega prostorskega dekodiranja, ki izvzame prostorske lastnosti izvirnega posnetka, ne da bi dodal kateri koli nov zvok ali obarvanje tonov.

#### Opombe

- Če vhodni signal potuje iz večkanalnega izvora, se načina Dolby Pro Logic in Dolby Pro Logic II MOVIE/MUSIC preključeta in večkanalni izvor se oddaja neposredno.
- Če sistem sprejema zvok dvojezičnega programa, načina Dolby Pro Logic in Dolby Pro Logic II MOVIE/MUSIC nimata učinka.

---

## **Če želite uporabiti samo sprednja zvočnika in nizkotonec**

### **■ 2 CHANNEL STEREO**

Ta način oddaja zvok iz sprednjega levega in desnega zvočnika in iz nizkotonca. Standardni dvokanalni (stereo) izvori povsem obidejo procesiranje zvočnega polja. Večkanalni prostorski formati se združijo v dva kanala.

To vam omogoča predvajanje katerega koli izvora z uporabo samo sprednjega levega in desnega zvočnika ter nizkotonca.

### **Izklop prostorskih učinkov**

Pritiskajte tipko SOUND FIELD, dokler se na prikazovalniku sprednje plošče ne prikaže napis »A.F.D. AUTO« ali »2CH STEREO«.

## Razne funkcije za predvajanje diskov

### Iskanje določenega mesta na disku

(Scan, Slow-motion Play, Freeze Frame)

DVD-V

DVD-VR

VIDEO CD

C D

DATA-CD

DATA DVD

Možnost imate hitro poiskati določeno mesto na disku med gledanjem slike ali počasnim predvajanjem.

#### Opomba

- Pri nekaterih DVD/DivX video\*/VIDEO CD nekatere funkcije niso mogoče.
- \* razen za modele Združene kraljevine in Severne Amerike.

### Hitro iskanje mesta s hitrim vrtenjem diska naprej ali nazaj (Scan) (ne velja za JPEG)

Med predvajanjem diska pritisnite na tipko ◀|/◀◀ ali ▶▶/▶|. Ko najdete želeno mesto, pritisnite na tipko ▷ in se vrnite na običajno hitrost predvajanja. Z vsakim pritiskom na tipko ◀|/◀◀ ali ▶▶/▶| med funkcijo »Scan« (pregledovanje), se hitrost predvajanja spremeni. Z vsakim pritiskom se prikaz spremeni, kot je prikazano spodaj. Dejanska hitrost je odvisna od diska.

Smer predvajanja

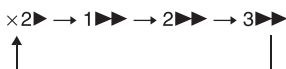

3▶▶ (samo DVD VIDEO/DVD-VR način/DivX video\*/VIDEO CD)

x2▶▶ (samo DVD VIDEO/CD)

- \* razen za modele Združene kraljevine in Severne Amerike.

Nasprotna smer predvajanja

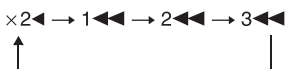

3◀◀ (samo DVD VIDEO/DVD-VR način/DivX video\*/VIDEO CD)

x2◀◀ (samo DVD VIDEO)

- \* razen za modele Združene kraljevine in Severne Amerike.

Z vsakim pritiskom je hitrost predvajanja hitrejša.

### Počasno predvajanje (Slow-motion play) (samo DVD VIDEO, DVD-R, DVD-RW, DivX video, VIDEO CD)

- \* razen za modele Združene kraljevine in Severne Amerike.

Ko je sistem v načinu začasne ustavitve, pritisnite na tipko ◀|/◀◀ ali ▶▶/▶|. Za vrnitev na običajno hitros, pritisnite na tipko ▷. Z vsakim pritiskom na tipko ◀|/◀◀ ali ▶▶/▶| med počasnim predvajanjem, se hitrost predvajanja spremeni. Na voljo sta dve hitrosti. Z vsakim pritiskom se prikaz spremeni na naslednji način:

Smer predvajanja

2 ▶▶ ↔ 1 ▶▶

Nasprotna smer predvajanja (samo DVD VIDEO)

2 ◀◀ ↔ 1 ◀◀

### Zamrznitev slike (Freeze Frame) (ne velja za CD, MP3 in JPEG)

Ko je sistem v načinu začasne ustavitve, pritisnite na tipko •▶/||▶ (korak) za pomik na naslednji okvir. Pritisnite na tipko ◀•/◀|| (korak) za pomik na predhodni okvir (samo DVD VIDEO/DVD-R/DVD-RW).

Za vrnitev na običajno predvajanje pritisnite na tipko ▷.

#### Opombi

- Mirujoče slike ne morete iskati na disku DVD-RW v načinu VR.
- Pri diskih DATA CD/DATA DVD ta funkcija deluje samo za filmske datoteke DivX (razen modelov Združene kraljevine in Severne Amerike).



## Iskanje Title (naslova)/Chapter (poglavja)/ Track (posnetka)/Scene (kader), itd.

DVD-V DVD-VR VIDEO CD CD DATA-CD

DATA DVD

DVD lahko pregledate z izbiranjem naslova ali poglavja, VIDEO CD, CD, DATA CD in DATA DVD pa z izbiranjem posnetka, indeksa ali kadra. Ker so naslovom in posnetkom dodeljena edinstvena imena na disku, lahko zelenega izberete tako, da vpišete številko. Kader pa lahko poiščete s pomočjo časovne kode.

- 1** Pritisnite na tipko DISPLAY (če predvajate DATA CD/DATA DVD s slikovnimi datotekami JPEG, dvakrat pritisnite na tipko DISPLAY). Prkaže se nadzorni meni.

- 2** S puščicama  $\uparrow/\downarrow$  izberite način iskanja.

Prkaz bo pokazal razne postavke, odvisno od diska.

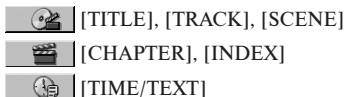

Če želite iskati začetno mesto z vpisom časovne kode, izberite [TIME/TEXT].



Primer: če izberete [CHAPTER] Izbere se [\*\* (\*\*)] (\*\* se nanaša na številko).

Številka v oklepajih pomeni skupno število naslovov, poglavij, posnetkov, indeksov, kadrov, albumov ali datotek.

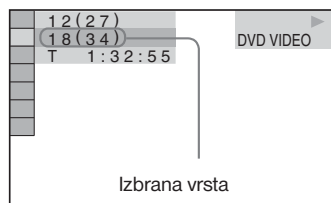

- 3** Pritisnite na tipko  $\oplus$ . [\*\* (\*\*)] se spremeni v [- (\*\*)].

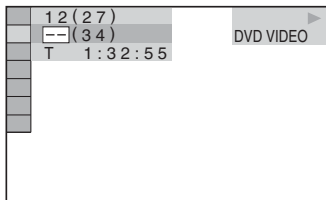

- 4** S puščicama  $\uparrow/\downarrow$  ali z oštevilčenimi tipkami izberite številko naslova, poglavja, posnetka, indeksa, kadra, itd., ki ga želite poiskati.

### Če naredite napako

S tipko CLEAR preključite številko in izberite drugo.

- 5** Pritisnite tipko  $\oplus$ . Sistem začne s predvajanjem od izbrane številke.

### Iskanje kadra s pomočjo časovne kode (samo DVD VIDEO in v načinu DVD-VR)

Primer: če iščete čas predvajanja trenutnega naslova na DVD-ju.

- 1** V koraku 2 izberite [TIME/TEXT]. Izbere se [T \*\*\*.\*\*\*] (čas predvajanja trenutnega naslova).
- 2** Pritisnite  $\oplus$ . [T \*\*\*.\*\*\*] se spremeni v [T --.---].
- 3** S pomočjo tipk s števkami vpišete časovno kodo, nato pritisnite  $\oplus$ . Na primer, če želite poiskati kader 2 uri, 10 minut in 20 sekund po začetku, vpišite [2:10:20].

### Opomba

- Če je nadzorni meni izklopljen, lahko poiščete poglavje (DVD VIDEO/DVD-R/DVD-RW), posnetek (CD) ali datoteko (DATA CD/DATA DVD (DivX video)) s pritiskom na oštevilčene tipke in na tipko  $\oplus$ .

\* razen za modele Združene kraljevine in Severne Amerike.

### Nasvet

- Kadra na DVD+RW/DVD+R ne morete poiskati s pomočjo časovne kode.

## Iskanje po kadrih

(Picture Navigation)

DVD-V VIDEO CD

Zaslon lahko razdelite na 9 podzaslonov in hitro poiščete želeni kader.

### 1 Med predvajanjem pritisnite na tipko PICTURE NAVI.

Prikaže se naslednji prikaz.

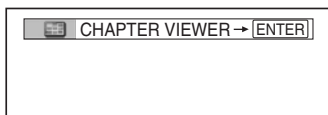

### 2 Pritisčajte na tipko PICTURE NAVI in izberite postavko.

- [TITLE VIEWER] (samo DVD VIDEO)
- [CHAPTER VIEWER] (samo DVD VIDEO).
- [TRACK VIEWER] (samo VIDEO CD/ Super VCD)

### 3 Pritisnite na tipko ⊕.

Prikaže se prvi kader vsakega naslova, poglavja ali posnetka.

1	2	3
4	5	6
7	8	9

### 4 S puščicami ←/↑/↓/→ izberite naslov, poglavje ali posnetek in pritisnite na tipko ⊕.

Predvajanje se začne od izbranega kadra.

## Vrnitev na običajno predvajanje med nastavljanjem

Pritisnite na tipko ↶ RETURN.

### Opomba

- Pri določenih diskih nekaterih postavk ne bo mogoče izbrati.

## Nadaljevanje predvajanja v točki, kjer ste disk ustavili

(Resume Play- Nadaljevanje predvajanja)

DVD-V DVD-VR VIDEO CD CD DATA-CD

DATA DVD

Ko predvajanje diska ustavite, si sistem zapomni mesto, kjer ste pritisnili tipko ■ in na prikazovalniku na sprednji plošči se prikaže napis »RESUME«. Če ne odprete nosilca diska, vam je ta možnost na voljo tudi če s pritiskom na tipko na daljinskem upravljalniku nastavite sistem v način stanja pripravljenosti.

### 1 Med predvajanjem diska, s pritiskom na tipko ■ prekinite predvajanje.

Na prikazovalniku se pojavi napis »RESUME«.

Če se napis »RESUME« ne pojavi, možnost za nadaljevanje predvajanja na mestu prekinitve ni na voljo.

### 2 Pritisnite tipko ▷.

Predvajanje se nadaljuje na mestu, kjer ste v koraku 1 predvajanje prekinili.

### Opombe

- Sistem morda ne bo nadaljeval s predvajanjem točno od istega mesta, kar je odvisno od tega, kje ste disk ustavili.
- Podatek o mestu prekinitve se izbriše, če:
  - odstranite disk,
  - sistem vzpostavi način stanja pripravljenosti (samo DATA CD/DATA DVD),
  - spremenite nastavitve v nastavitvenem prikazu (Setup Display),
  - spremenite funkcijo s tipko FUNCTION,
  - izključite omrežni kabel.
- Pri diskih DVD-R/DVD-RW v načinu VR, CD, SACD, DATA CD in DATA DVD, si sistem zapomni mesto nadaljevanja predvajanja za trenutni disk.
- Funkcija »Resume Play« ne deluje med uporabo funkcij »Program Play« in »Shuffle Play«.
- Ta funkcija pri nekaterih diskih ne deluje.

### Nasvet

- Za predvajanje od začetka diska dvakrat pritisnite tipko ■, nato pa pritisnite tipko ▷.

## Nadaljevanje predvajanja diska s funkcijo »Resume Playback« (Multi-Disc Resume) (samo DVD VIDEO, VIDEO CD)

Sistem lahko shrani mesta ustavitve predvajanja za vse do 40 diskov in ob naslednji vstavitvi diska začne s predvajanjem od tega mesta. Če shranite mesto nadaljevanja predvajanja za 41. disk, se bo mesto za prvi disk izbrisalo.

Če želite vklopiti to funkcijo, nastavite možnost [MULTI-DISC RESUME] v [CUSTOM SETUP] na [ON]. Podrobnosti si oglejte pod »[MULTI-DISC RESUME] (samo DVD VIDEO, VIDEO CD)« na strani 62.

### Nasvet

- Če želite predvajati disk od začetka, dvakrat pritisnete na tipko **■**, nato pritisnete na tipko **▷**.

### Opomba

- Če je možnost [MULTI-DISC RESUME] v [CUSTOM SETUP] nastavljena na [OFF] (stran 62), se bo mesto nadaljevanja predvajanja izbrisalo, ko s tipko FUNCTION spremenite funkcijo.

## Ustvarjanje svojega programa

### (Program Play)

#### VIDEO CD CD

Sistem omogoča izdelavo programa, po katerem se izvaja predvajanje posnetkov. Program lahko vsebuje vse do 99 posnetkov.

### 1 Pritisnite na tipko **DISP** DISPLAY.

Prikaže se nadzorni meni.

### 2 S puščicama **↑/↓** izberite **PROGRAM** in nato pritisnite na tipko **+**.

Prikažejo se možnosti za [PROGRAM].

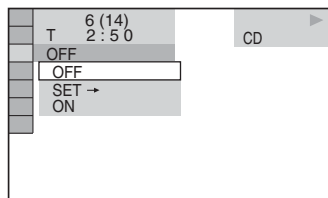

### 3 S puščicama **↑/↓** izberite [SET ->] in pritisnite na tipko **+**.

Če predvajate VIDEO CD ali CD, se prikaže možnost [TRACK].

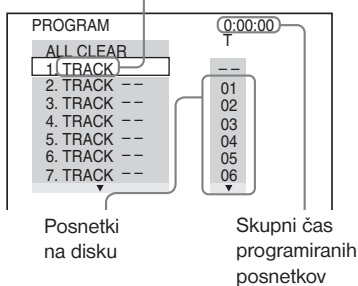

### 4 Pritisnite na tipko **→**.

Smernik se premakne na vrsto s posnetki [T] (v tem primeru [01]).

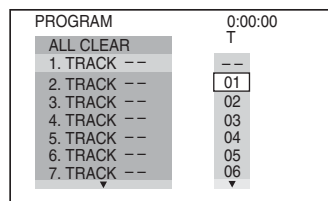

## 5 Izberite posnetek, ki ga želite programirati.

Na primer, izberite posnetek [02].  
S puščicama ↑/↓ izberite [02] pod [T], nato pritisnite ENTER.

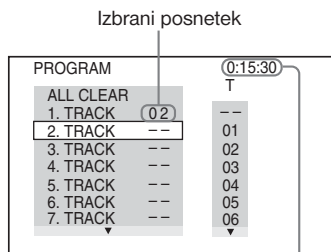

Skupni čas posnetkov v programu

## 6 Za programiranje drugih posnetkov, ponavljajte koraka 4 in 5.

Posnetki za programirano predvajanje se prikažejo v izbranem vrstnem redu.

## 7 Pritisnite tipko ▷ za začetek predvajanja.

Predvajanje programa se začne.

Ko se program konča, lahko pritisnete tipko ▷ in ga ponovno predvajate.

## Vrnitev na običajno predvajanje

Pritisnite na tipko CLEAR ali izberite [OFF] v koraku 3. Za ponovno predvajanje istega programa izberite [ON] v koraku 3 in pritisnite na tipko ⊕.

## Izklop nadzornega menija

Pritiskajte na tipko ☰ DISPLAY, dokler se nadzorni meni ne izklopi.

## Sprememba ali preklic programa

### 1 Sledite korakom 1 do 3 v poglavju "Ustvarjanje svojega programa (Program Play)".

### 2 S tipkama ↑/↓ izberite številko posnetka, katerega želite zamenjati ali preklicati.

Če želite posnetek izbrisati iz programa, pritisnite na tipko CLEAR.

### 3 Sledite koraku 5 in ustvarite nov program.

Za preklic programa izberite [-] pod [T] in pritisnite na tipko ⊕.

## Preklic vseh posnetkov v programiranem zaporedju

### 1 Sledite korakom 1 do 3 v poglavju "Ustvarjanje svojega programa (Program Play)".

### 2 Pritisnite na tipko ↑ in izberite [ALL CLEAR].

### 3 Pritisnite na tipko ⊕.

# Predvajanje v naključnem zaporedju

(Shuffle Play)

VIDEO CD   C D   DATA-CD   DATA DVD



Sistem »pomeša« posnetke in jih predvaja v naključnem zaporedju. Zaporedje predvajanja se ponavadi razlikuje od prejšnjega zaporedja.

## Opomba

- Nekateri pesmi se utegnejo med predvajanjem MP3-ja ponoviti.

**1** Med predvajanjem pritisnite na tipko  **DISPLAY**.

Prikaže se nadzorni meni (Control Menu).

**2** S puščicama  $\uparrow/\downarrow$  izberite  (SHUFFLE) in nato pritisnite na tipko .

Prikažejo se možnosti za [SHUFFLE].

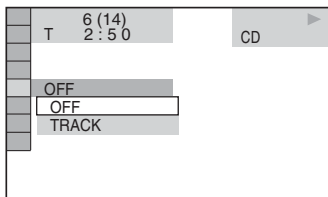

**3** S puščicama  $\uparrow/\downarrow$  izberite postavko, ki jo želite »pomešati«.

■ Če predvajate disk VIDEO CD ali CD

- [TRACK]: posnetki na disku se pomešajo.

■ Če je vklopljena funkcija »Program Play«:

- [ON]: posnetki v programu se pomešajo.

■ Če predvajate DATA CD (z izjemo DivX\*) ali DATA DVD (z izjemo DivX\*)

- [ON]: zvočni posnetki MP3 v albumu na trenutno izbranem disku se pomešajo. Če ne izberete nobenega albuma, se bo predvajal prvi album.

## Opomba

- Za predvajanje v naključnem zaporedju se izbere tudi posnetek, ki ste ga že predvajali.

**4** Pritisnite na tipko .

Predvajanje v naključnem zaporedju se začne.

## Vrnitev na običajno predvajanje

Pritisnite na tipko CLEAR ali v koraku 3 izberite [OFF].

## Izklop nadzornega menija

Pritiskajte na tipko  DISPLAY, dokler se nadzorni meni ne izklopi.

## Opomba

- To funkcijo lahko uporabite tudi z diski VIDEO CD in Super VCD s funkcijami PBC.

## Ponavljajoče predvajanje

(Repeat Play)





S ponavljanjem lahko predvajate vse naslove, posnetke in albume na disku ali pa samo posamezne naslove, poglavja, posnetke in albume.

Uporabite lahko kombinacijo načinov »Shuffle Play« in »Program Play«.

**1 Med predvajanjem pritisnite na tipko  DISPLAY.**

Prikaže se nadzorni meni (Control Menu).

**2 S puščicama  $\uparrow/\downarrow$  izberite  (REPEAT) in nato pritisnite na tipko .**

Prikažejo se možnosti za [REPEAT].

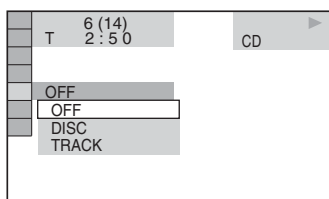

**3 S puščicama  $\uparrow/\downarrow$  izberite postavko, ki jo želite ponavljati.**

Tovarniška nastavitvev je podčrtana

### ■ Predvajanje diska DVD VIDEO ali DVD-RW

- [OFF]: predvajanje se ne ponavlja.
- [DISC]: ponavlja vse naslove na disku.
- [TITLE]: ponavlja trenutni naslov na disku.
- [CHAPTER]: ponavlja trenutno poglavje.

### ■ Predvajanje diska VIDEO CD ali CD

- [OFF]: predvajanje se ne ponavlja.
- [DISC]: ponavlja vse posnetke na disku.
- [TRACK]: ponavlja trenutni posnetek.

### ■ Predvajanje diska DATA CD ali DATA DVD

- [OFF]: predvajanje se ne ponavlja.
- [DISC]: ponavlja vse albume na disku.
- [ALBUM]: ponavlja trenutni album
- TRACK (samo zvočni posnetki MP3): ponavlja trenutni posnetek.
- FILE (samo filmske datoteke DivX): ponavlja trenutno datoteko.

**4 Pritisnite na tipko .**

Postavka je izbrana.

### Izklop nadzornega menija

Pritiskajte na tipko  DISPLAY, dokler se nadzorni meni ne izklopi.

### Opombi

- Te funkcije ni mogoče uporabiti z diski VIDEO CD in Super VCD s funkcijami PBC.
- Če predvajate DATA CD/DATA DVD, ki vsebuje zvočne posnetke MP3 in slikovne datoteke JPEG in njihov čas predvajanja ni enak, zvok ne bo ustrezal sliki.
- Če je [MODE (MP3, JPEG)] nastavljen na [IMAGE (JPEG)] (stran 42), možnosti [TRACK] ne morete izbrati.

## Uporaba menija za DVD

### DVD-V

DVD je razdeljen na več delov, ki skupaj ustvarjajo sliko in zvok. Ti deli se imenujejo »naslovi« (titles). Če predvajate DVD, ki vsebuje več naslovov, lahko želeni naslov izberete s tipko DVD TOP MENU. Če predvajate DVD, ki omogoča izbiro postavk, kot sta jezik za podnapise in jezik za zvok, jih lahko izberete s tipko DVD MENU.

- 1 Pritisnite na tipko TOP MENU ali MENU.**  
Na TV zaslonu se pojavi meni diska. Vsebina menija se od diska do diska razlikuje.
- 2 S tipkami ←/↑/↓/→ ali tipkami s številkami izberite postavko, ki jo želite predvajati ali spremeniti.**
- 3 Pritisnite tipko ⊕.**

## Spreminjanje zvoka

### DVD-V

### DVD-VR

### VIDEO CD

### CD

### DATA-CD

### DATA DVD

Kadar predvajate diske DVD VIDEO ali DATA CD/DATA DVD (filmske datoteke DivX), posnete v več zvočnih formatih (PCM, Dolby Digital, MPEG ali DTS), lahko izberete želeni zvočni format. Če je disk DVD VIDEO posnet v več jeziki, lahko izberete tudi jezik.

Pri diskih VIDEO CD, CD, DATA CD ali DATA DVD lahko izbirate med zvokom levega in desnega kanala in ta izbrani zvok poslušate v levem in desnem zvočniku. Na primer, pri disku s posneto glasbo, lahko desni kanal oddaja vokale, levi kanal pa zvok instrumentov. Če želite poslušati samo zvok instrumentov, lahko izberete levi kanal in ga poslušate v obeh zvočnikih.

- 1 Med predvajanjem pritisnite na tipko AUDIO.**

Prikaže se naslednji prikaz.

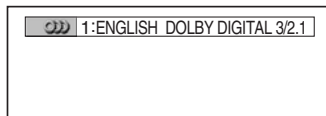

- 2 S pritiskanjem na tipko AUDIO izberite želeni zvočni signal.**

### ■ Med predvajanjem diska DVD VIDEO:

Pri nekaterih diskih DVD VIDEO je izbira jezikov drugačna.

Prikazane 4 številke predstavljajo jezikovno kodo. Glejte seznam jezikovnih kod na strani 76.

Če je prikazan isti jezik dva ali več-krat, pomeni, da je DVD VIDEO posnet v večih zvočnih formatih.

### ■ Med predvajanjem diska DVD-RW

Prikažejo se vse vrste zvočnih posnetkov na disku. Tovarniška nastavitvev je podčrtana.

Primer:

- [1: MAIN] (glavni zvok)
- [1: SUB] (podzvok)
- [1: MAIN+SUB] (glavni + podzvok)
- [2: MAIN]
- [2: SUB]
- [2: MAIN+SUB] (glavni + podzvok)

### Opomba

- Če je na disku posnet le en zvočni signal, se postavke [2: MAIN], [2: SUB] in [2: MAIN+SUB] ne prikažejo.

### ■ Med predvajanjem VIDEO CD, CD, DATA CD (MP3 avdio) ali DATA DVD (MP3 avdio)

Tovarniška nastavitvev je podčrtana.

- [STEREO]: običajni stereo zvok
- [1/L]: Zvok levega kanala (mono)
- [2/R]: Zvok desnega kanala (mono)

### ■ Med predvajanjem diska DATA CD (DivX video) ali DATA DVD (DivX video) (samo DAV-DZ110/DZ410)

Izbira formatov zvočnega signala diskov DATA CD in DATA DVD je odvisna od filmske datoteke DivX, ki jo disk vsebuje. Format se prikaže na prikazovalniku.

### ■ Med predvajanjem Super VCD

Tovarniška nastavitvev je podčrtana.

- [STEREO]: stereo zvok zvočnega posnetka 1
- [1:1/L]: zvok levega kanala zvočnega posnetka 1 (mono)
- [1:2/R]: zvok desnega kanala zvočnega posnetka 1 (mono)
- [2:STEREO]: stereo zvok zvočnega posnetka 2
- [2:1/R]: zvok levega kanala zvočnega posnetka 2 (mono)
- [2:2/R]: zvok desnega kanala zvočnega posnetka 2 (mono)

### Opombi

- Med predvajanjem diska Super VCD, na katerem ni posnetega zvočnega posnetka 2, pri izbiri možnosti [2: STEREO], [2:1/R], [2:2/R] ne bo zvoka.

## Kako preveriti format zvočnega signala

### (samo DVD, DivX video)

Če med predvajanjem pritisnete na tipko AUDIO, se bo format za trenutni zvočni signal (PCM, Dolby Digital, DTS, itd.) prikazal na naslednji način.

### ■ Med predvajanjem diska DVD

#### Primer:

Dolby Digital 5.1 ch

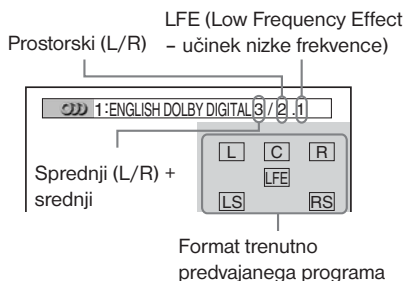

#### Primer:

Dolby Digital 3 ch

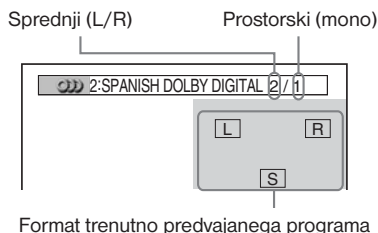



■ Med predvajanjem diska DATA CD (DivX video) ali DATA DVD (DivX video)

**Primer:**

MP3 avdio

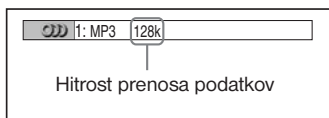

**Nekaj o zvočnih signalih**

Zvočni signali, posneti na disku, vsebujejo zvočne elemente (kanale), prikazane spodaj. Vsak kanal potuje iz ločenega zvočnika.

- Sprednji (L - levi)
- Sprednji (R - desni)
- Srednji
- Prostorski (L - levi)
- Prostorski (R - desni)
- Prostorski (mono): Te signale lahko predstavljajo procesirani signali zvoka Dolby Surround ali mono prostorski zvočni signali zvoka Dolby Digital.
- Signala LFE (Low Frequency Effect - učinek nizke frekvence)

## Izbira načinov [ORIGINAL] in [PLAY LIST] na disku DVD-R/DVD-RW

**DVD-VR**

Nekateri diski DVD-R/DVD-RW v načinu VR (Video Recording) imajo za predvajanje na voljo dve vrsti naslovov:

Originalno posnete naslove ([ORIGINAL]) in naslove, ki jih lahko ustvarite na DVD predvajalnikih za urejanje ([PLAY LIST]). Vrsto naslova, ki ga želite predvajati, lahko izberete sami.

**1** Pri ustavljeni enoti pritisnite na tipko **DISPLAY**.

Prikaže se nadzorni meni.

**2** S puščicama izberite **[ORIGINAL/PLAY LIST]** in nato pritisnite na tipko .

Prikažejo se možnosti za [ORIGINAL/PLAY LIST].

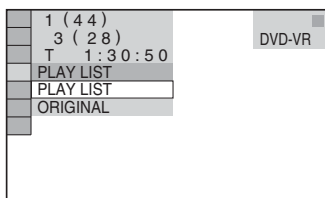

**3** S puščicama izberite nastavev.

- [PLAY LIST]: predvajajo se naslovi, ustvarjeni iz originalnih [ORIGINAL] za urejanje.
- [ORIGINAL]: predvajajo se originalno posneti naslovi.

**4** Pritisnite na tipko .

## Ogled informacij o disku

DVD-V DVD-VR VIDEO CD C D DATA-CD  
DATA DVD

### Preverjanje časa predvajanja in preostanka časa predvajanja na prikazovalniku na sprednji plošči

Podatke o disku, na primer preostali čas, skupno število naslovov na DVD-ju ali posnetkov na diskih VIDEO CD, CD ali v MP3 in ime datoteke filma DivX, si lahko ogledate s pomočjo prikazovalnika na sprednji plošči (stran 78).

#### Pritisnite tipko DISPLAY.

Z vsakim pritiskom na tipko DISPLAY med predvajanjem diska, se prikaz spremeni, ① → ② → ... → ① → ...

Prikaz se po 2 sekundah vrne na zgornjo sliko.

#### Pri predvajanju diska DVD VIDEO ali DVD-R/DVD-RW

- ① Čas predvajanja in številka trenutnega naslova
- ② Preostali čas trenutnega naslova
- ③ Čas predvajanja in številka trenutnega poglavja
- ④ Preostali čas trenutnega poglavja
- ⑤ Ime diska
- ⑥ Naslov in poglavje

#### Pri predvajanju diska DATA CD (DivX video) ali DATA DVD (DivX video).

- ① Čas predvajanja trenutne datoteke
- ② Ime trenutne datoteke
- ③ Številka trenutnega albuma in datoteke

#### Pri predvajanju diska VIDEO CD (brez funkcij PBC) ali CD

- ① Čas predvajanja trenutnega posnetka
- ② Preostali čas trenutnega posnetka
- ③ Čas predvajanja diska
- ④ Preostali čas diska
- ⑤ Ime diska
- ⑥ Posnetek in indeks

\* samo VIDEO CD.

#### Pri predvajanju diska DATA CD (MP3 avdio) ali DATA DVD (MP3 avdio)

- ① Čas predvajanja in številka trenutnega posnetka
- ② Ime posnetka (datoteke)

#### Nasveti

- Če predvajate VIDEO CD-je s funkcijami PBC, se prikaže samo čas predvajanja.

#### Opombe

- Sistem lahko prikaže le prvi nivo teksta DVD/CD, npr. ime diska ali naslov.
- Če sistem ne more prikazati imena datoteke MP3, se bo na prikazovalnik sprednje plošče prikazala oznaka »\*«.
- Pri nekaterih tekstih se ime diska ali posnetka morda ne bo prikazalo.
- Čas predvajanja zvočnih posnetkov MP3 in filmskih datotek DivX se morda ne bo pravilno prikazal.

### Preverjanje časa predvajanja in preostanka časa predvajanja

Preverite lahko čas predvajanja in preostanek časa predvajanja trenutnega naslova / poglavja / posnetka, skupni čas predvajanja in preostali čas diska. Preverite lahko tudi DVD tekst in ime mape MP3/ime datoteke, posnete na disku.

#### 1 Med predvajanjem pritisnite tipko DISPLAY.

Prikaže se naslednji prikaz.

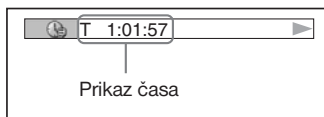

#### 2 S pritiskanjem tipke DISPLAY spremenite časovni podatek.

Prikaz in čas, ki ga lahko spremenite, sta odvisna od predvajanega diska.

#### ■ Pri predvajanju diskov DVD VIDEO ali DVD-RW

- T \*\*: \*\*: \*\*: \*\*: Čas predvajanja trenutnega naslova
- T\_ \*: \*: \*: \*: Preostanek časa predvajanja trenutnega naslova

- C \*\*:\*\*\*: Čas predvajanja trenutnega poglavja
- C-\*\*:\*\*\*: Preostanek časa predvajanja trenutnega poglavja

#### ■ Pri predvajanju diskov VIDEO CD (s funkcijami PBC)

- \*\*:\*\*\*: Čas predvajanja trenutnega kadra

#### ■ Pri predvajanju diska VIDEO CD (brez funkcij PBC) ali CD

- T \*\*:\*\*\*: Čas predvajanja trenutnega posnetka
- T-\*\*:\*\*\*: Preostanek časa predvajanja trenutnega posnetka
- D \*\*:\*\*\*: Čas predvajanja trenutnega diska
- D-\*\*:\*\*\*: Preostanek časa predvajanja trenutnega diska

#### ■ Pri predvajanju diskov DATA CD (MP3 avdio) ali DATA DVD (MP3 avdio)

- T-\*\*:\*\*\*: Čas predvajanja trenutnega posnetka

#### ■ Pri predvajanju diskov DATA CD (DivX video)/DATA DVD (DivX video).

- \*\*:\*\*\*: Čas predvajanja trenutne datoteke

#### Opombi

- Prikažejo se lahko le črke abecede in številke.
- Pri nekaterih vrstah diskov, ki jih predvajate, lahko sistem prikaže samo omejeno število znakov. Prikaz znakov je odvisen tudi od diska.

## Kako preveriti podatke o predvajanju diska

### Preverjanje DVD/CD teksta

V koraku 2 pritisčajte na tipko DISPLAY, da se prikaže tekst, posnet na disku DVD/CD. DVD /CD tekst se prikaže samo, če je posnet na disku. Teksta ni mogoče spreminjati. Če disk ne vsebuje teksta, se prikaže napis »NO TEXT«.

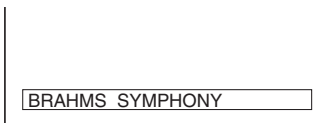

### Preverjanje DATA CD/DATA DVD ((MP3 avdio/DivX video) teksta

Če med predvajanjem zvočnih posnetkov MP3 na disku DATA CD/DATA DVD ali video datotek DivX na disku DATA CD/DATA DVD pritisnete na tipko DISPLAY, lahko na TV zaslonu prikažete ime albuma/posnetka/datoteke in hitrost prenosa avdio podatkov (količina podatkov na sekundo za trenutno predvajani zvok).

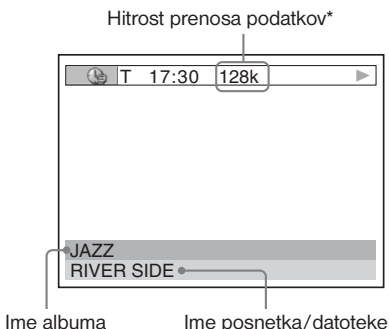

\* razen za modele Združene kraljevine in Severne Amerike.

\*\* Prikaže se, če:

- predvajate zvočni posnetek MP3 na disku DATA CD/DATA DVD,
- predvajate filmsko datoteko DivX, ki vsebuje zvočne signale MP3 na disku DATA CD/DATA DVD.

Se nadaljuje

## Preverjanje datuma (samo JPEG)

Datum lahko preverite med predvajanjem, če je v slikovnih podatkih JPEG posneta oznaka Exif\*.

Med predvajanjem dvakrat pritisnite na tipko  **DISPLAY**.

Prikaže se nadzorni meni.

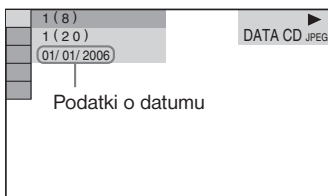

\* »Exchangeable Image File Format« je slikovni format digitalnega fotoaparata, katerega določa JEITA (Japan Electronics & Information Technology Industries Association).

### Nasvet

- Podatki o datumu se prikažejo kot [DD/MM/YYYY].  
DD: dan (day)  
MM: mesec (month)  
YYYY: leto (year)

## Spreminjanje zornega kota

### DVD-V

Če so na disku DVD VIDEO kadri posneti iz različnih smeri oz. kotov (multi-angles), lahko zorni kot spreminjate.

Med predvajanjem pritisnite na tipko **ANGLE**.

Z vsakim pritiskom na tipko ANGLE, se kot spremeni.

### Opomba

- Pri nekaterih diskih DVD VIDEO ni možno izbirati zornih kotov kadra tudi v primerih, če so kadri na disku posneti z več zornih kotov.

## Prikaz podnapisov

DVD-V DVD-VR DATA-CD \* DATA DVD \*

Pri predvajanju DVD-jev s posnetimi podnapisi lahko podnapise kadarkoli vključite ali izključite. Pri DVD-jih s podnapisi, posnetimi v večih jezikih, lahko med predvajanjem jezik podnapisa kadarkoli spremenite in ga vključite ali izključite.

### Med predvajanjem pritisnite na tipko SUBTITLE.

Z vsakim pritiskom na tipko SUBTITLE, se jezik za podnapise spremeni.

#### Opomba

- Pri nekaterih diskih DVD VIDEO ni možno spremeniti podnapisov, čeprav so podnapisi na disku posneti v več jezikih. Morda jih tudi izklopiti ne bo mogoče.
- Podnapise lahko spremenite, če ima filmska datoteka DivX končnico »AVI« ali »DIVX« in v isti datoteki vsebuje podatke o podnapisih.

## Nastavitev sinhronizacije zvoka s sliko

### (A/V SYNC)

DVD-V DVD-VR VIDEO CD DATA-CD \* DATA DVD \*

Če zvok ne ustreza sliki na zaslonu, lahko zvok sinhronizirate s sliko.

### 1 Pri ustavljeni enoti pritisnite na tipko DISPLAY.

Prikaže se nadzorni meni.

### 2 S puščicama ↑/↓ izberite [A/V SYNC], nato pa pritisnite na tipko .

Prikažejo se možnosti za [A/V SYNC].

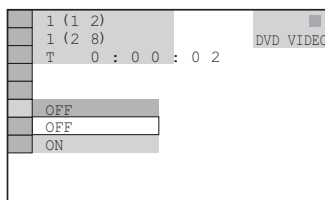

### 3 S puščicama ↑/↓ izberite nastavev.

Tovarniška nastavev je podčrtana.

- [OFF]: nastavev se ne izvede.
- [ON]: zvok se sinhronizira s sliko.

Izbrana nastavev se vklopi.

### 4 Pritisnite na .

#### Opomba

- Pri nekaterih vhodnih signalih ta funkcija ne bo imela učinka.

## Zvočni posnetki MP3 in slikovne datoteke JPEG

DATA-CD DATA DVD

### Kaj pomeni MP3/JPEG?

MP3 je tehnologija kompresiranja zvoka, ki ustreza zahtevam ISO/MPEG. JPEG je tehnologija kompresiranja slik.

### Diski, ki jih lahko predvajate v tem sistemu

Predvajate lahko diske DATA CD (CD-ROM/CD-R/CD-RW) in DATA DVD (DVD-R/DVD-RW/DVD+R/DVD+RW/DVD-ROM), posnete v formatu MP3 (MPEG1 Audio Layer 3) in JPEG. Vendar pa morajo biti diski DATA CD posneti v skladu s formatom ISO 9660 Level 1, Level 2 ali Joliet, diski DATA DVD pa v formatu UDF (Universal Disc Format), da bo sistem lahko prepoznal posnetke (ali datoteke). Predvajate lahko tudi diske, posnete v načinu »Multi Session«.

Podrobnosti o snemalnem formatu si oglejte v navodilih, priloženih na CD-R/CD-RW ali DVD-R/DVD-RW pogonih in snemalnemu programu (ni priložen).

### Nekaj o diskih »Multi Session«

Če so zvočni posnetki MP3 ali slikovne datoteke JPEG posneti v prvem delu, bo sistem predvajal tudi zvočne posnetke MP3 ali slikovne datoteke JPEG v drugih delih. Če so v prvem delu posneti zvočni posnetki in slike v formatu glasbenega CD ali video CD, se bo predvajal samo prvi del.

#### Opomba

- Sistem ne bo predvajal nekaterih diskov DATA CD/ DATA DVD, ustvarjenih v formatu Packet Write.

## Zvočni posnetki MP3 in slikovne datoteke JPEG, ki jih ta sistem lahko predvaja

Sistem lahko predvaja zvočne posnetke MP3 in slikovne datoteke JPEG:

- ki imajo končnico »MP3« (zvočni posnetek MP3) ali ».jpg«/»JPEG« (slikovna datoteka JPEG),
  - ki ustrezajo formatu slikovne datoteke DCF\*.
- \* DCF: »Design rule for Camera File System«: slikovni standard za digitalne fotoaparate po določitih združenja JEITA (Japan Electronics and Information Technology Industries Association).

#### Opomba

- Sistemu lahko predvaja vse podatke s končnicami »MP3«, »JPG« in »JPEG«, tudi če niso posneti v formatu MP3 ali JPEG. Predvajanje takih podatkov bo povzročilo glasen šum, ki utegne poškodovati sistem zvočnikov.
- Sistem ne ustreza zvoku formata MP3 PRO.

## Zaporedje predvajanja zvočnih posnetkov MP3 in slikovnih datotek JPEG

Zaporedje predvajanja zvočnih posnetkov MP3 in slikovnih datotek JPEG, posnetih na disku DATA CD/DATA DVD, je naslednje:

### Struktura vsebine diska

Drevo 1 Drevo 2 Drevo 3 Drevo 4 Drevo 5

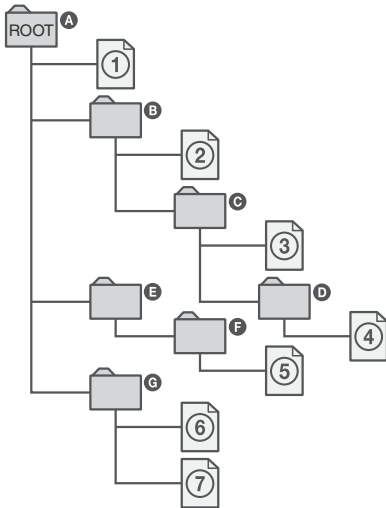

Ko vstavite disk DATA CD in pritisnete na tipko  $\triangleright$ , se oštevilčeni posnetki (datoteke) predvajajo v zaporedju, od ① do ⑦. Pod-albumu/posnetki (ali datoteke), ki jih vsebuje izbrani album, imajo prednost pred naslednjim albumom v istem drevesu. (Primer: **C** vsebuje **D**, zato ima ④ prednost pred ⑤.)

Če pritisnete na tipko MENU in se prikaže seznam albumov (stran 50), se imena albumov razvrstijo na naslednji način:

**A** → **B** → **C** → **D** → **F** → **G** Albumi, ki ne vsebujejo posnetkov (datotek) (npr. album **E**), se ne prikažejo v seznamu.

### Nasvet

- Če pri shranjevanju posnetkov (ali posnetkov) na disk, pred imenom posnetka/datoteke vpišete številke (01, 02, 03, itd.), se bodo posnetki in datoteke predvajale v takem zaporedju.
- Pri disku z večimi drevesi traja dlje časa, da se predvajati začne.

### Opombe

- Pri nekaterih programih za ustvarjanje diskov DATA CD ali DATA DVD ali če je več kot 200 albumov in v vsakem albumu več kot 300 datotek, bo vrstni red predvajanja drugačen od prikazanega.
- Sistem lahko prepozna vse do 200 albumov in ne bo predvajal albumov nad številko 200.
- Nekaterih vrst datotek JPEG ne bo mogoče predvajati.

# Predvajanje diskov DATA CD in DATA DVD z zvočnimi posnetki MP3 in slikovnimi datotekama JPEG

DATA-CD DATA DVD

## Izbiranje zvočnega posnetka MP3 ali albuma

### 1 V DATA CD ali DATA DVD.

Prikaže se seznam albumov, posnetih na DATA CD-ju ali DATA-DVD-ju.

Ko predvajate album, je njegov naslov zasenčen.



### 2 S puščicama ↑/↓ izberite zeleni album.

#### ■ Pri izbiri albuma

Pritisnite na tipko ▷, da se začne predvajanje izbranega albuma.

#### ■ Pri izbiri posnetka

Pritisnite na tipko ⊕.

Prikaže se seznam posnetkov, ki jih vsebuje album.

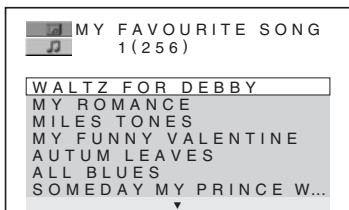

S puščicama ↑/↓ izberite posnetek in pritisnite na ⊕.

Izbrani posnetek se začne predvajati. S tipko MENU lahko seznam posnetkov izklopite.

Če želite prikazati seznam albumov, ponovno pritisnite na tipko MENU.

## Ustavitev predvajanja

Pritisnite na tipko ■.

## Predvajanje naslednjega ali predhodnega zvočnega posnetka MP3

Pritisnite na tipki ◀◀/▶▶. Ne pozabite, da lahko izberete naslednji album z nadaljnjim pritiskanjem na tipko ▶▶ po zadnjem posnetku trenutno izbranega albuma, na predhodni album pa se ne morete vrniti s pritiskanjem na tipko ◀◀. Za vrnitev na predhodni album izberite album v seznamu.

## Vrnitev na predhodni prikaz

Pritisnite na tipko ↶ RETURN.

## Izklop prikaza

Pritisnite na tipko MENU.

## Izbira slikovne datoteke JPEG ali albuma

### 1 Vstavite DATA CD ali DATA DVD.

Prikažejo se albumi, posneti na DATA CD-ju ali DATA-DVD-ju. Med predvajanjem albuma je njegov naslov zasenčen.



### 2 S puščicama ↑/↓ izberite album.

#### ■ Pri izbiri albuma

Pritisnite na tipko ▷, da se začne predvajanje izbranega albuma.

#### ■ Pri izbiri posnetka

Pritisnite na tipko PICTURE NAVI.

Slike datotek v albumu se prikažejo v 16-ih podzaslونih.



1	2	3	4
5	6	7	8
9	10	11	12
13	14	15	16

S puščicami ←/↑/↓/→ izberite zelene slike in pritisnite na ENTER.

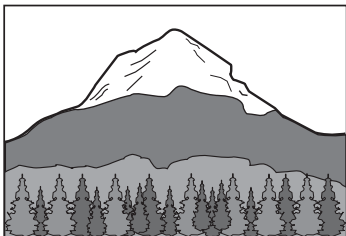

### Predvajanje naslednje ali predhodnje slikovne datoteke JPEG

Pri tem, da nadzorni meni ni prikazan, pritisnite na tipko ←/→. Ne pozabite, da lahko izberete naslednji album z nadaljnjim pritiskanjem na tipko → po zadnji sliki prvega albuma, na predhodni album pa se ne morete vrniti s pritiskanjem na tipko ←. Za vrnitev na predhodni album izberite album v seznamu.

### Obračanje slike JPEG

Ko je na zaslonu prikazana slikovna datoteka JPEG, lahko sliko obrnete za 90 stopinj. Pritiskajte tipki ↑/↓ medtem ko je slika prikazana. Z vsakim pritiskom na tipko ↑ se slika zavrti za 90 stopinj v smeri urinega kazalca. Primer enkratnega pritiska na tipko ↑:

Smer obrata

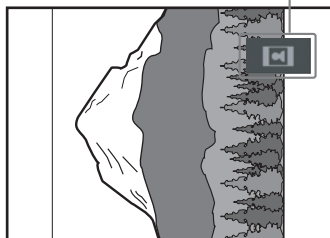

Za vrnitev na običajni pogled pritisnite na tipko CLEAR.

## Ustavitev predvajanja

Pritisnite na tipko ■.



### Nasvet

- Na desni strani zaslona se prikaže iskalni okvir. Če želite prikazati dodatne slike, izberite spodnjo sliko in pritisnite na tipko ↓. Za vrnitev na predhodno sliko, izberite zgornjo sliko in pritisnite na tipko ↑.

# Zaporedni prikaz zvočnih posnetkov in slik z zvokom

DATA-CD DATA DVD

Če vstavite datoteke MP3 in JPEG v isti album na DATA CD-ju ali DATA DVD-ju, lahko predvajate zaporedni prikaz z zvokom. Če predvajate DATA CD ali DATA DVD, izberite način [AUDIO] kot je opisano spodaj.

- 1** Vstavite DATA CD ali DATA DVD.
- 2** Pri ustavljeni enoti pritisnite na tipko  **DISPLAY**.  
Prikaže se nadzorni meni.
- 3** S puščicama  $\uparrow/\downarrow$  izberite  [MODE (MP3, JPEG)] in pritisnite na tipko  $\oplus$ .  
Prikažejo se možnosti za [MODE (MP3, JPEG)].

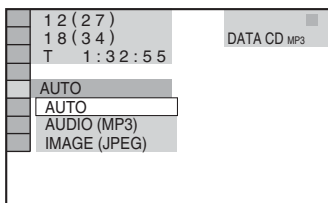

- 4** S puščicama  $\uparrow/\downarrow$  izberite **zeleno** nastavev.  
Tovarniška nastavev je podčrtana.
  - [AUTO]: predvaja slikovne datoteke JPEG in zvočne posnetke MP3 v istem albumu, v načinu zaporednega prikaza.
  - [AUDIO (MP3)]: predvaja samo zvočne posnetke MP3, neprekinjeno.
  - [IMAGE (JPEG)]: predvaja samo slikovne datoteke, v načinu zaporednega prikaza.
- 5** Pritisnite na tipko  $\oplus$ .
- 6** Pritisnite na tipko **DVD MENU**.  
Prikaže se seznam albumov, posnetih na DATA CD-ju ali DATA DVD-ju.

- 7** S puščicama  $\uparrow/\downarrow$  izberite **zeleni album** in pritisnite na tipko  $\triangleright$ .  
Sistem začne predvajati izbrani album.  
Seznam albumov lahko vklopite in izklopite s pritiskanjem na tipko MENU.

## Nasvet



- Če izberete način [AUTO], bo sistem prepoznal vse do 300 posnetkov MP3 in 300 datotek JPEG v enem albumu. Če izberete način [AUDIO (MP3)] ali [IMAGE (JPEG)], bo sistem prepoznal vse do 600 posnetkov MP3 in 600 datotek JPEG v enem albumu. Sistem prepozna največ 200 albumov, ne glede na izbrani način.

## Opombe

- Če nastavite [MODE (MP3, JPEG)] na [IMAGE (JPEG)], ko disku vsebuje samo posnetke MP3 ali na [AUDIO (MP3)], ko disk vsebuje samo datoteke JPEG, nastavitve [MODE (MP3, JPEG)] ne bo mogoče spremeniti.
- Če izberete način [AUDIO (MP3)], funkcija PICTURE NAVI ne bo delovala.
- Če predvajate veliko število podatkov za posnetek MP3 in za datoteko JPEG hkrati, utegne zvok prekinjati. Priporočamo vam, da za ustvarjanje datoteke, hitrosti prenosa podatkov MP3 nastavite na 128 kb/s ali manj. Če zvok še vedno preskakuje, zmanjšajte velikost datoteke JPEG.

## Določitev trajanja zaporednega prikaza slik (samo JPEG)

Če predvajate slikovne datoteke JPEG s funkcijo "Slide Show" (zaporedni prikaz slik), lahko določite trajanje prikaza slike na zaslonu.

- 1** **Dvakrat pritisnite na tipko  DISPLAY**.  
Prikaže se nadzorni meni za JPEG.
- 2** S puščicama  $\uparrow/\downarrow$  izberite  [INTERVAL], nato pritisnite na tipko  $\oplus$ .  
Prikažejo se možnosti za [INTERVAL].

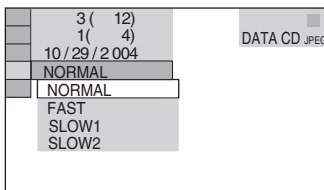

### 3 S puščicama ↑/↓ izberite zeleno nastavitev.

Tovarniška nastavitev je podčrtana.

- [NORMAL]: trajanje prikaza se nastavi na približno 6 do 9 sekund. (Pri slikah s štirimi milijoni slikovnih pik ali več, bo trajanje prikaza daljše.
- [FAST]: trajanje prikaza je krajše kot v načinu [NORMAL].
- [SLOW1]: trajanje prikaza je daljše kot v načinu [NORMAL].
- [SLOW2]: trajanje prikaza je daljše kot v načinu [SLOW1]

### 4 Pritisnite na tipko ENTER.

Izbrana nastavitev začne delovati.

#### Nasvet

- Nekatere datoteke JPEG zahtevajo več časa, da se prikažejo, kot druge, kar daje vtis, da je trajanje daljše kot naj bi bilo pri izbrani možnosti. Še posebej progresivne datoteke JPEG ali datoteke JPEG s 3 000 000 slikovnih točk in več.

## Izbira učinka za slikovne datoteke v zaporednem prikazu slik (samo JPEG)

Če predvajate slikovno datoteko JPEG, lahko izberete učinek, ki ga želite uporabiti za zaporedni prikaz slik.

### 1 Dvakrat pritisnite na tipko DISPLAY.

Prikaže se nadzorni meni za JPEG.

### 2 S puščicama ↑/↓ izberite [EFFECT], nato pritisnite na tipko .

Prikažejo se možnosti za [EFFECT].

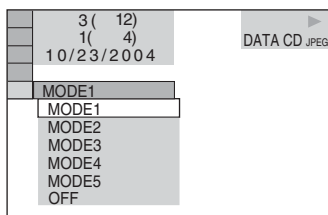

### 3 S puščicama ↑/↓ izberite zeleno nastavitev.

Tovarniška nastavitev je podčrtana.

- [MODE1]: slika se počasi pojavi od zgoraj navzdol.
- [MODE2]: slika se raztegne čez zaslon od leve proti desni.
- [MODE3]: slika se raztegne čez zaslon od sredine navzven.

- [MODE4]: slike se pojavljajo z učinki v naključnem zaporedju.
- [MODE5]: naslednja slika se pomakne prek predhodne slike.
- [OFF]: funkcija se izklopi.

### 4 Pritisnite na tipko ENTER.

## Predvajanje filmov DivX®

DATA-CD DATA DVD

### Nekaj o filmskih datotekah DivX

DivX® je tehnologija kompresiranja filmske datoteke, katero je razvilo podjetje DivXNetworks, Inc. Ta izdelek je uradni izdelek s potrdilom DivX®.

Predvajate lahko diske DATA CD in DATA DVD, ki vsebujejo filmske datoteke DivX®.

### Diski DATA CD in DATA DVD, ki jih lahko sistem predvaja

Predvajanje diskov DATA CD (CD-ROM/CD-R/CD-RW) in DATA DVD (DVD-ROM/DVD-R/DVD-RW/DVD+R/DVD+RW) je podvrženo določenim pogojem;

– pri diskih DATA CD /DATA DVD, ki poleg posnetkov MP3 in slikovnih datotek JPEG vsebujejo filmske datoteke DivX, bo sistem predvajal samo filmske datoteke DivX,

Ta sistem pa predvaja samo DATA CD-je, katerih logični format je ISO 9660 Level 1/Level 2 ali Joliet in DATA DVD-je formata UDF (Universal Disk Format).

Več o snemalnem formatu si oglejte v navodilih, priloženih pogonom za disk in snemalnemu programu (ni priložen).

### Vrstni red predvajanja podatkov na diskih DATA CD in DATA DVD

Oglejte si poglavje “Vrstni red predvajanja zvočnih posnetkov MP3 in slikovnih datotek JPEG” (stran 39). Vrstni red predvajanja včasih ne bo veljal, kar je odvisno od programa, ki ste ga uporabili za ustvarjanje filmske datoteke DivX in v primeru, da je albumov več kot 200 in da je v posameznem albumu več kot 600 filmskih datotek DivX.

#### Opomba

- Sistem nekaterih diskov DATA CD/DATA DVD, ustvarjenih v formatu Packet Write, ne bo predvajal.

### Filmske datoteke DivX, ki jih sistem lahko predvaja

Sistem bo predvajal datoteke, posnete v formatu DivX in datoteke s končnico “.AVI” ali “.DIVX”. Ne bo pa predvajal datotek s končnicami “.AVI” ali “.DIVX”, če ne vsebujejo video datotek DivX.

#### Nasvet

- Podrobnosti o zvočnih posnetkih MP3 in slikovnih datotekah JPEG na diskih DATA CD, ki jih lahko predvajate, si oglejte v poglavju “Diski, ki jih lahko predvajate v tem sistemu” (stran 38).

#### Opombe

- Sistem morda ne bo predvajal filmske datoteke DivX, če je sestavljena iz dveh ali več filmskih datotek DivX.
- Sistem ne bo predvajal filmske datoteke DivX, velikosti večje od 720 (širina) x 576 (višina)/2 GB.
- Pri nekaterih filmskih datotekah DivX utegne zvok preskalovati ali ne ustrezati sliki na zaslonu.
- Sistem ne more predvajati filmskih datotek DivX, daljših od 3 ur.
- Pri nekaterih video datotekah DivX, se utegne slika začasno ustaviti ali postati nejasna. V tem primeru priporočamo, da ustvarite datoteko z nižjo hitrostjo prenosa podatkov. Če zvok še vedno ni jase, vam priporočamo zvočni format MP3. Upoštevajte pa, da ta sistem ne ustreza formatu WMA (Windows Media Audio).
- Zaradi tehnologije kompresiranja, ki se uporablja za video datoteke DivX, utegne trajati nekaj časa (po pritisku na tipko ▷), da se slika prikaže.

### Izbiranje albuma

#### 1 Pritisnite na tipko MENU.

Prikaže se seznam albumov na disku. V seznamu so samo albumi, ki vsebujejo filmske datoteke DivX.

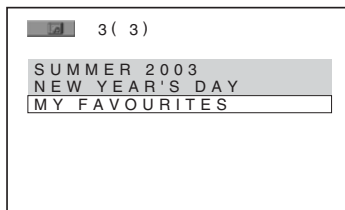

#### 2 S puščicama ↑/↓ izberite album, ki ga želite predvajati.

#### 3 Pritisnite na tipko ▷.

Sistem začne predvajati izbrani album. Za izbiro filmskih datotek DivX si oglejte poglavje “Izbira filmske datoteke DivX” (stran 45).

## Pomik na naslednjo ali predhodno stran

Pritisnite na </>.

## Izklop prikaza

Pritiskajte na tipko DVD MENU.

## Ustavitve predvajanja

Pritisnite na tipko ■.

---

## Izbira filmske datoteke DivX

- 1 Po koraku 2 v poglavju "Izbiranje albuma", pritisnite na tipko ⊕.

Prikaže se seznam datotek v albumu.

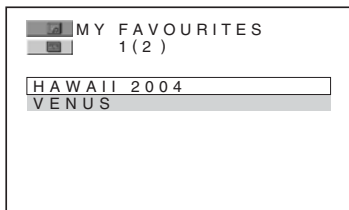

- 2 S puščicama ↑/↓ izberite datoteko in pritisnite na tipko ⊕.

Izbrana datoteka se začne predvajati.

## Pomik na naslednjo ali predhodno stran

Pritisnite na tipko </>.

## Vrnitev na prejšnji zaslon

Pritisnite na ↶ RETURN.

## Ustavitve predvajanja

Pritisnite na tipko ■.

## Predvajanje naslednje ali predhodne filmske datoteke DivX brez vklopa zgornjega seznama datotek

Naslednjo ali predhodno filmsko datoteko DivX v istem albumu lahko izberete s tipkama ◀◀/▶▶. Lahko tudi med predvajanjem zadnje datoteke v trenutno izbranem albumu izberete prvo datoteko naslednjega albuma s tipko ▶▶▶. Upoštevajte pa, da se ne morete vrniti na predhodni album s pritiskom na tipko ◀◀. Če se želite vrniti na predhodni album, ga izberite v seznamu.

### Nasvet

- Če je število ogledov vnaprej nastavljeno, si lahko filmske datoteke DivX ogledate tolikokrat, kolikor to določa število. Štejejo tudi naslednji pogoji:
  - sistem je izklopljen,
  - nosilec za disk je odprt,
  - predvaja se druga datoteka.

# Predvajanje VIDEO CD-jev z uporabo funkcije PBC (Ver. 2.0)

*(PBC predvajanje)*

## VIDEO CD

S funkcijami PBC (nadzor predvajanja), lahko izvajate enostavne interaktivne operacije, operacije s funkcijami iskanja, itd. PBC predvajanje omogoča interaktivno predvajanje VIDEO CD-jev s pomočjo menija na TV zaslonu.

- 1 Za začetek predvajanja VIDEO CD s funkcijami PBC.**  
Prikaže se meni za vašo izbiro.
- 2 Z oštevilčenimi tipkami izberite številko zelene postavke.**
- 3 Pritisnite tipko .**
- 4 Za interaktivne operacije sledite navodilom menija na zaslonu.**  
Upošteвайте tudi navodila, ki so priložena disku. Postopek operacije se pri nekaterih VIDEO CD utegne razlikovati.







## Vrnitev na meni

Pritisnite  RETURN.

## Opomba

- V navodilih za uporabo, ki so priložena disku, je lahko pri nekaterih VIDEO CD-jih napis [Press ENTER] v koraku 3 izražen s [Press SELECT]. V tem primeru pritisnite .

## Nasvet

- Če želite predvajati disk brez uporabe funkcije PBC, pritisnite /  ali tipke s številkami, medtem ko je enota ustavljena in izberite posnetek, nato pritisnite  ali . Na TV zaslonu se prikaže »Play without PBC« in sistem začne z neprekinjenim predvajanjem. Mirujočih slik, npr. menija, ni mogoče prikazati. Če želite predvajati s funkcijo PBC, dvakrat pritisnite tipko  in nato pritisnite .

## Funkcije radijskega sprejemnika

# Prednastavitev radijskih postaj

Nastavite lahko 20 postaj za FM in 10 postaj za AM.

Preden začnete nastavljati postaje, zmanjšajte glasnost na minimum.

- 1 Pritiskajte na tipko FUNCTION, dokler se na prikazovalniku ne prikaže napis "TUNER FM" ali "TUNER AM".**
- 2 Pritisnite in držite tipko TUNING + ali -, dokler se ne začne samodejno iskanje.** Ko sistem uglaši postajo, se iskanje konča. Na prikazovalniku se prikažeta napisa „TUNED“ in „ST“.
- 3 Pritisnite tipko SYSTEM MENU.**
- 4 Pritiskajte na tipki ↑/↓, dokler se na prikazovalniku ne prikaže napis "MEMORY".**

- 5 Pritisnite tipko ⊕ ali →.**  
Prikaže se prednastavitvena številka.



- 6 S puščicama ↑/↓ izberite želeno prednastavitveno številko.**



### Nasvet

- Prednastavitveno številko lahko izberete neposredno s pritiskom na oštevilčene tipke.

- 7 Pritisnite ⊕.**  
Postaja je shranjena.

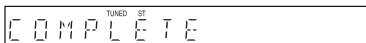

- 8 Za shranitev ostalih postaj, ponavljajte korake 1 do 7.**
- 9 Pritisnite tipko SYSTEM MENU.**

## Sprememba prednastavitvene številke

Ponovno začnite s postopkom od koraka 1.

## Poslušanje radia

Najprej nastavite radijske postaje v pomnilniku sistema (glejte poglavje "Nastavitev radijskih postaj" na strani 47).

- 1 Pritiskajte na tipko FUNCTION, dokler se na prikazovalniku ne prikaže napis "TUNER FM" ali "TUNER AM".**  
Uglasi se zadnja sprejeta postaja.

- 2 S tipko PRESET + ali - izberite zeleno nastavljeno postajo.**

Z vsakim pritiskom na tipko sistem uglasi eno postajo.

### Nasvet

- Številko nastavljene postaje lahko izberete s pritiskom na oštevilčeno tipko.

- 3 S tipko VOLUME +/- nastavite glasnost.**

### Izklop radia

Pritisnite tipko I/⏻.

### Poslušanje radijskih postaj, ki niso nastavljene

Uglasite postajo ročno ali samodejno v koraku 2. Za ročno uglaševanje pritisnite tipko TUNING + ali - na daljinskem upravljalniku.

Za samodejno uglaševanje pritisnite in držite tipko TUNING + ali -. Samodejno uglaševanje se samodejno ustavi, ko sistem sprejmea radijsko postajo. Za ročno ustavitev samodejne nastavitve pritisnite tipko TUNING + ali -.

### Poslušanje radijskih postaj, ko poznate frekvence

Uporabite neposredno uglaševanje v koraku 2.

- 1 Pritisnite na tipko D.TUNING.**
- 2 Z oštevilčenimi tipkami izberite številko frekvence, ki jo želite poslušati.**
- 3 Pritisnite na ⊕.**

### Nasvet

- Če želite izboljšati sprejem, obrnite priloženo anteno.

### Če je v programu šum

Če je v FM programu šum, lahko izberete mono sprejem. V tem primeru ne bo stereo učinka, a sprejem bo boljši.

- 1 Pritisnite na tipko SYSTEM MENU.**

- 2 Pritiskajte na ↑/↓, dokler se na prikazovalniku sprednje plošče ne prikaže napis "FM MODE".**

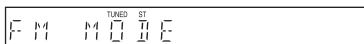

- 3 Pritisnite na ⊕ ali →.**

- 4 Pritisnite na ↑/↓ in izberite "MONO".**

Tovarniška nastavitve je podčrtana.

- STEREO: stereo sprejem.
- MONO: mono sprejem

- 5 Pritisnite na ⊕.**

Nastavitev je opravljena.

- 6 Pritisnite na SYSTEM MENU.**

Meni sistema se izklopi.

### Poimenovanje nastavljenih postaj

Za vsako nastavljeno postajo lahko vpišete ime. Ta imena (npr. »XYZ«) se prikažejo na prikazovalniku, na sprednji strani sistema, ko izberete postajo.

Za vsako postajo lahko vpišete le eno ime.

### Opomba

- Nastavljenim postajam sistema RDS (Radio Data System) ne morete vpisati imena (stran 49).

- 1 Pritiskajte na tipko FUNCTION, dokler se na prikazovalniku ne prikaže »TUNER FM« ali »TUNER AM«.**

Uglasi se zadnja sprejeta postaja.

- 2 Pritiskajte tipko PRESET + ali - in izberite nastavljeno postajo, za katero želite ustvariti ime.**

- 3 Pritisnite tipko SYSTEM MENU.**

- 4 Pritiskajte na ↑/↓, dokler se na prikazovalniku ne prikaže napis "NAME IN".**

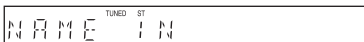

- 5 Pritisnite na ⊕ ali →.**



- 6** S pomočjo smernih tipka ustvarite ime. S puščicama ↑/↓ izberite znak, nato s puščico → premaknite smernik na naslednje mesto. Za ime radijske postaje lahko vpišete črke, številke in druge simbole.

#### Če ste naredili napako

Pritiskajte na ←/→, dokler ne začne utripati znak, ki ga želite spremeniti, nato s puščicama ↑/↓ izberite zeleni znak. Za ime radijske postaje lahko uporabite velike tiskane črke, številke in druge simbole. Za izbris znaka večkrat pritisnite na ←/→, dokler ne začne znak, ki ga želite izbrisati, utripati, nato pa pritisnite na tipko CLEAR.

- 7** Pritisnite na ⊕.

Na prikazovalniku sprednje plošče se prikaže napis „COMPLETE“ in ime postaje je shranjeno.

- 3** Pritisnite na SYSTEM MENU.

Meni sistema se izklopi.

#### Nasvet

- Frekvenco lahko preverite s pritiskanjem na tipko DISPLAY (stran 49).

## Ogled imena postaje in frekvence na prikazovalniku sprednje plošče

Če je sistem nastavljen na “TUNER AM” ali “TUNER FM”, lahko frekvenco preverite na prikazovalniku sprednje plošče.

#### Pritisnite na tipko DISPLAY.

Z vsakim pritiskom na tipko DISPLAY se prikaz spremeni na naslednji način.

- ① Ime postaje\*
- ② Frekvenca\*\*

\* Ime se prikaže, če ste ga za nastavljeno postajo vpisali.

\*\* Po nekaj sekundah se vrne na originalni prikaz.

## Uporaba sistema RDS (Radio Data System)

### Kaj je RDS (Radio Data System - radijski podatkovni sistem)?

RDS\* je storitev, ki jo nudi oddajna postaja in radijskim postajam omogoča pošiljanje dodatnih informacij skupaj z običajnim signalom programa. RDS nudijo samo FM postaje\*.

#### Opomba

- V primeru, da se RDS signal ne oddaja pravilno ali če je signal šibek, RDS morda ne bo pravilno deloval.
- \* RDS usluge ne nudijo vse FM postaje in vse postaje ne nudijo enakih uslug. Če niste seznanjeni s sistemom RDS, se pri vaši lokalni radijski postaji pozanimajte o podrobnostih uslug RDS na vašem področju.

### Sprejemanje RDS signalov

#### Preprosto izberite postajo v frekvenčnem območju FM.

Ko uglasite postajo, ki nudi storitve RDS, se na prikazovalniku sprednje plošče prikaže ime postaje\*.

\* Če ne sprejemate RDS signalov, se ime postaje morda ne bo prikazalo.

## Ostale funkcije

### Upravljanje televizorja z daljinskim upravljalnikom

Svoj TV (velja samo za SONY) lahko upravljate s priloženim daljinskim upravljalnikom.

#### Upravljanje televizorja z daljinskim upravljalnikom

##### Upravljanje televizorja

Svoj televizor lahko upravljate s pomočjo tipk, opisanih spodaj.

S pritiskom tipke	Lahko
TV I/⏻	vklopite in izklopite TV.
TV/VIDEO	preklapljate vhodni vir televizorja med TV in drugim vhodnim virom.
TV VOL +/-	nastavite glasnost televizorja.
TV CH +/-	izberete TV kanal.
Oštevilčenih tipk med pritiskanjem na tipko TV*	izberete TV kanal.
DVD MENU*	prikažete meni televizorja
←/↑/↓/→*, ⊕*, ENTER*	izberete postavko v meniju.
RETURN*	se vrnete na predhodni kanal ali plast v meniju televizorja.

- TV kanale lahko izberete s pomočjo oštevilčenih tipk.

S tipko -/- lahko izberete številko kanala, ki je večja od 10. (Na primer, za kanal 25, pritisnite na tipko -/-, nato pa na 2 in 5).

#### Opomba

- Pri nekaterih televizorjih upravljanje televizorja in uporaba nekaterih tipk morda ne bo mogoča.

## Uporaba funkcije THEATRE SYNC

Funkcija THEATRE SYNC vam omogoča, da z eno tipko vklopite SONY TV in sistem, spremenite način sistema na „DVD“ ter preklopite nastavljeni vhodni vir televizorja.

#### Priprave za funkcije THEATRE SYNC

Vpišite vhodni vir televizorja, priključenega v sistem.

**Pritisnite in držite tipko TV/VIDEO, medtem ko s pomočjo oštevilčenih tipk vpisujete kodo za vhodni vir televizorja, da boste lahko priključili sistem (glej tabelo).**

Vhodni vir televizorja je izbran.

Nastavite vhod televizorja na vhod, katerega ste uporabili za priključitev sistema. Podrobnosti si oglejte v navodilih za uporabo televizorja.

S pritiskom na tipko	Številka	Vhodni vir televizorja
TV/VIDEO	0	Vhodnega vira ni (tovarniška nastavitve)
	1	VIDEO1
	2	VIDEO2
	3	VIDEO3
	4	VIDEO4
	5	VIDEO5
	6	VIDEO6
	7	VIDEO7
	8	VIDEO8
	9*	COMPONENT 1
	CLEAR	COMPONENT 2
	SYSTEM	COMPONENT 3
	MENU	COMPONENT 3
	PICTURE	COMPONENT 4
	NAVI	COMPONENT 4

## Delovanje funkcije THEATRE SYNC

Usmerite daljinski upravljalnik proti televizorju in sistemu, nato enkrat pritisnite tipko THEATRE SYNC.

Če funkcija ne deluje, spremenite čas oddajanja. Čas oddajanja je odvisen od televizorja.

### Sprememba časa oddajanja

Pritisnite in držite tipko TV CH +, medtem ko s pomočjo oštevilčenih tipk vpisujete kodo za čas oddajanja (glej spodnjo tabelo).

Čas oddajanja je izbran.

S pritiskom na tipko	Številka	Čas oddajanja
TV CH +	1	0.5 (tovarniška nastavitvev)
	2	1
	3	1.5
	4	2
	5	3
	6	4
	7	5
	8	6

### Opomba

- Ta funkcija velja samo za televizorje serije SONY. (Ta funkcija pri nekaterih televizorjih Sony morda ne bo delovala.)
- Če je razdalja med televizorjem in sistemom prevelika, funkcija morda ne bo delovala. Postavite sistem v bližino televizorja.
- Med vpisovanjem kode naj bo daljinski upravljalnik usmerjen proti televizorju in sistemu.

## Uporaba zvočnih učinkov

### Ojačitev nizkih frekvenc

Nizke frekvence lahko ojačate.

Pritisnite na tipko DYNAMIC BASS.

Nizke frekvence se učinkovito ojačajo.

### Izklop zvočnega učinka

Ponovno pritisnite na tipko DYNAMIC BASS.

## Uporaba časovnika izklopa

Sistem lahko nastavite tako, da se ob določenem času samodejno izklopi in lahko boste zaspali ob poslušanju glasbe. Čas lahko nastavite v korakih po 10 minut.

- 1 Pritisnite tipko SYSTEM MENU.**
- 2 Pritiskajte na tipki ↑/↓, dokler se na prikazovalniku ne prikaže napis »SLEEP«, nato pritisnite tipko ⊕ ali →.**
- 3 S puščicama ↑/↓ izberite nastavev.** Prikaz minute (preostali čas) se spreminja na naslednji način:

SLEEP 90M → SLEEP 80M → SLEEP 70M  
↑ ↓  
SLEEP OFF ← SLEEP 10M ..... SLEEP 60M

### Nasvet

- Preostali čas lahko izberete s pomočjo oštevilčenih tipk. V tem primeru lahko nastavite čas v dobah po 1 minuto.

- 4 Pritisnite tipko ⊕.** Nastavev je opravljena in na prikazovalniku sprednje plošče zasveti napis »SLEEP«.
- 5 Pritisnite tipko SYSTEM MENU.** Meni sistema se izklopi.

### Preverjanje preostalega časa

Ponovite postopek od koraka 1.

### Preklic funkcije časovnika izklopa

V koraku 3 izberite »SLEEP OFF«.

## Sprememba osvetlitve prikazovalnika na sprednji plošči

Za spremembo osvetlitve prikazovalnika sta na voljo dva nivoja.

- 1 Pritisnite tipko SYSTEM MENU.**
- 2 Pritiskajte na tipki ↑/↓, dokler se na prikazovalniku ne prikaže napis »DIMMER«, nato pritisnite tipko ⊕ ali →.**
- 3 S puščicama ↑/↓ izberite osvetlitev prikazovalnika na sprednji plošči.**
  - DIMMER OFF: Prikazovalnik je osvetljen.
  - DIMMER ON: Prikazovalnik sprednje plošče se zatemni.
- 4 Pritisnite tipko ⊕.** Nastavev se vklopi.
- 5 Pritisnite tipko SYSTEM MENU.** Meni sistema se izklopi.

## Zaklep tipk na enoti

### (Child Lock)

Tipke na enoti (razen tipke I/⏏) lahko zaklenete in tako preprečite neželjeno upravljanje (npr. otrok). Če je funkcija »Child Lock« vklopljena, so tipke na enoti zaklenjene in na prikazovalniku sprednje plošče zasveti oznaka . (Sistem lahko upravljate z daljinskim upravljalnikom.)

### Opomba

Če pritisnete na tipke na enoti, medtem ko je funkcija »Child Lock« vklopljena, se bo na prikazovalniku sprednje plošče prikazal napis »CHILD LOCK«.

- 1 Pritisnite tipko SYSTEM MENU.**
- 2 Pritiskajte na tipki ↑/↓, dokler se na prikazovalniku ne prikaže napis »CHILD LOCK«, nato pritisnite tipko ⊕ ali →.**
- 3 S puščicama ↑/↓ izberite nastavev.**
  - OFF: funkcija je izklopljena.
  - ON: funkcija je vklopljena.
- 4 Pritisnite tipko ⊕.**  
Nastavev je opravljena.
- 5 Pritisnite tipko SYSTEM MENU.**  
Meni sistema se izklopi.

### Nasvet

Funkcijo »Child Lock« lahko vklopite tako, da pritisnete in najmanj 5 sekund držite tipko ■ (na prikazovalniku sprednje plošče zasveti oznaka .)

Za preklic pritisnite in najmanj 5 sekund držite tipko ■, da oznaka  izgine s prikazovalnika.

## Naprednejše nastavitve

### Zaklepanje diskov

(CUSTOM PARENTAL CONTROL,  
PARENTAL CONTROL)

DVD-V

VIDEO CD

CD

Uporabite lahko dve vrsti omejitev predvajanja izbranih diskov.

- Custom Parental Control (osebni starševski nadzor)



Omejitev predvajanja lahko nastavite tako, da predvajalnik neprimernih diskov ne bo predvajal.

- Parental Control (starševski nadzor)  
Predvajanje nekaterih diskov DVD VIDEO lahko omejite v skladu z vnaprej določeno stopnjo, na primer starosti gledalca. Kadri bodo blokirani ali pa se bodo zamenjali z drugimi. Za starševski nadzor in za osebni starševski nadzor velja isto geslo .

### Preprečevanje predvajanja določenih diskov [CUSTOM PARENTAL CONTROL]

Geslo osebnega starševskega nadzora lahko nastavite za vse do 40 diskov.

Če nastavite 41. disk, se nastavev prvga diska prekliče.

- 1 Vstavite disk, ki ga želite zakleniti.**  
Če se disk predvaja, najprej pritisnite na ■ za ustavev predvajanja.
- 2 Pri ustavljeni enoti pritisnite tipko  DISPLAY.**  
Prikaže se nadzorni meni .
- 3 S tipkama ↑/↓ izberite  [PARENTAL CONTROL], nato pritisnite na tipko .**  
Prikažejo se možnosti za [PARENTAL CONTROL].

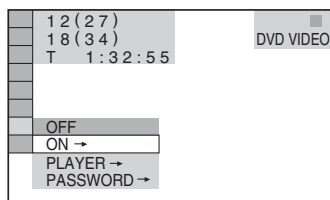

- 4 S tipkama ↑/↓ izberite [ON →] in pritisnite na tipko .**

- Če še niste določili gesla  
Prikaže se prikaz za vnos novega gesla.

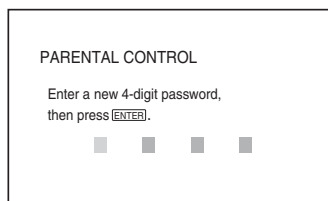



- 5 Z uporabo tipk s števkami izberite števko za 4-znakovno geslo, nato pritisnite tipko .**  
Prikaže se prikaz za potrditev gesla.

- Če ste že določili geslo  
Prikaže se prikaz za vpis gesla.

- 5 Z uporabo tipk s števkami vpišite svoje 4-znakovno geslo, nato pritisnite .**

Na zaslonu se prikaže napis "Custom parental control is set." (osebni starševski nadzor je nastavljen), nato se zaslon vrne na prikaz nadzornega menija.

### Izklop nadzornega menija

- 1 Sledite korakom 1 do 3 v poglavju "Preprečevanje predvajanja določenih diskov [CUSTOM PARENTAL CONTROL]".**
- 2 S puščicama ↑/↓ izberite [OFF →] in pritisnite na tipko .**
- 3 Z uporabo tipk s števkami izberite števko za 4-znakovno geslo, nato pritisnite tipko .**

## Predvajanje diska, na katerem ste nastavili osebni starševski nadzor

- 1 Vstavite disk, na katerem ste nastavili osebni starševski nadzor. Pojavi se prikaz CUSTOM PARENTAL CONTROL.

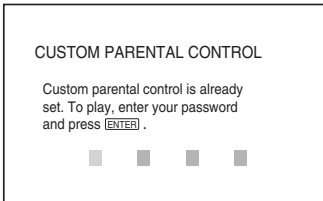

- 2 S tipkami s številkami vpišite vaše 4-znakovno geslo in nato pritisnite [+]. Sistem začne s predvajanjem.

### Nasvet

- Če pozabite svoje geslo: Ko vas prikaz [CUSTOM PARENTAL CONTROL] povpraša po vašem geslu, vpišite 6-znakovno številko "199703" in nato pritisnite ENTER. Prikaz vas povpraša po novem 4-znakovnem geslu.

## Omejitev predvajanja za otroke [Parental Control] (samo DVD)

Predvajanje nekaterih diskov DVD VIDEO lahko omejite v skladu z vnaprej določeno stopnjo, na primer starosti uporabnikov. Funkcija [PARENTAL CONTROL] vam omogoča, da nastavite stopnjo omejitve predvajanja.

- 1 Pri ustavljeni enoti pritisnite tipko [DISPLAY]. Prikaže se nastavitveni meni.
- 2 S puščicama ↑/↓ izberite [PARENTAL CONTROL], nato pritisnite na tipko [+]. Prikažejo se možnosti za [PARENTAL CONTROL].

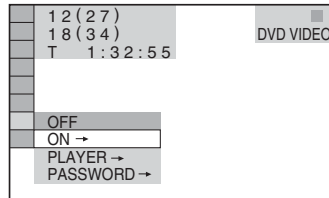

- 3 S puščicama ↑/↓ izberite [PLAYER →], nato pritisnite na tipko [+].

### ■ Če še niste določili gesla

Prikaže se prikaz za vnos novega gesla.

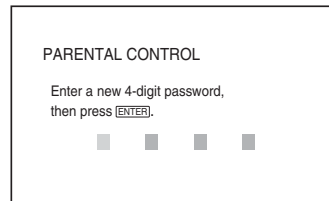

Z uporabo tipk s številkami izberite števko za 4-znakovno geslo, nato pritisnite [+]. Prikaže se prikaz za potrditev gesla.

### ■ Če ste že določili geslo

Prikaže se prikaz za vpis gesla.

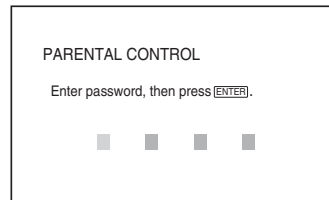

- 4 Z uporabo tipk s številkami vpišite svoje geslo, nato pritisnite [+]. Pojavi se prikaz za nastavitve stopnje omejitve predvajanja.

Se nadaljuje

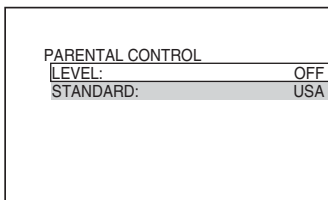

**5 S tipkama ↑/↓ izberite [STANDARD], nato pritisnite tipko (+).**

Prikažejo se razpoložljive postavke za [STANDARD].

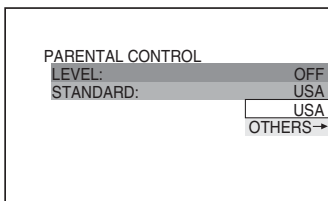

**6 S tipkama ↑/↓ izberite geografsko področje kot stopnjo omejitve predvajanja, nato pritisnite tipko (+).**

Področje je izbrano.

Če izberete [OTHERS →], izberite in z uporabo tipk s števkami vpišite običajno kodo iz tabele na strani 88.

**7 S puščicama ↑/↓ izberite [LEVEL], nato pritisnite tipko (+).**

Prikažejo se razpoložljive postavke za [LEVEL].

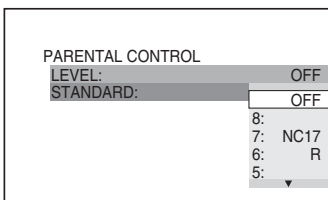

**8 S tipkama ↑/↓ izberite zeleno stopnjo, nato pritisnite tipko (+).**

Starševski nadzor je nastavljen.

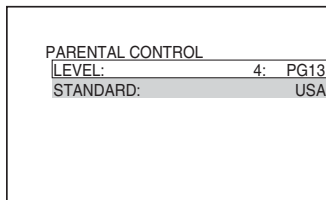

Čim nižja je vrednost, tem strožja je omejitev

**Izklop funkcije „Parental Control“**

V koraku 8 nastavite [LEVEL] na [OFF].

**Predvajanje diska, na katerem ste nastavili starševski nadzor**

- 1 Vstavite disk in pritisnite tipko ▷.
- 2 Z uporabo tipk s števkami vpišete vaše 4-znakovno geslo in nato pritisnite (+). Predvajalnik začne s predvajanjem.

**Nasvet**







- Če pozabite svoje geslo, odstranite disk in ponovite korake 1 do 3 v poglavju "Preprečevanje predvajanja določenih diskov [CUSTOM PARENTAL CONTROL]". Ko vas prikaz povpraša po vašem geslu, vpišete številko "199703" in nato pritisnite (+). Prikaz vas povpraša po novem 4-znakovnem geslu. Ko v koraku 3 vpišete 4-znakovno geslo, vstavite disk v sistem in pritisnite tipko ▷. Ko se prikaže prikaz za vpis gesla, vpišete novo geslo.

**Opombe**

- Če predvajate diske, ki nimajo funkcije »Parental Control«, predvajanje ne bo omejeno.
- Pri nekaterih diskih boste morali predvajanjem zamenjati nivo starševskega nadzora. V tem primeru vpišete geslo, nato pa spremenite nivo. Če se način »Resume Play« izklopi, se nivo vrne na prejšnjega.



## Sprememba gesla

- 1** Pri ustavljeni enoti pritisnite na tipko  DISPLAY.  
Prikaže se nadzorni meni.
- 2** S puščicama ↑/↓ izberite  [PARENTAL CONTROL], nato pritisnite na tipko ENTER.  
Prikažejo se možnosti za [PARENTAL CONTROL].
- 3** S puščicama ↑/↓ izberite [PASSWORD →], nato pritisnite na tipko .  
Prikaže se prikaz za vpis gesla.
- 4** Z oštevilčenimi tipkami vpišite 4-mestno geslo in pritisnite na tipko .
- 5** Z oštevilčenimi tipkami vpišite novo 4-mestno geslo in pritisnite na tipko .
- 6** Za potrditev gesla ponovno vpišite geslo, nato pa pritisnite na tipko .



### Če ste se pri vpisovanju gesla zmotili

Preden pritisnete na tipko ENTER pritisnite na tipko  in vpišite pravilno številko.

## Ustvarjanje najboljšega prostorskega zvoka za sobo

### (SPEAKER FORMATION)

Pri nekaterih oblikah sobe je bolje, če nekaterih zvočnikov ne postavite. Za boljši prostorski zvok je priporočljivo, če najprej določite položaj zvočnikov.

- 1** Večkrat pritisnite na tipko FUNCTION, da se na prikazovalniku sprednje plošče prikaže napis "DVD".
- 2** Pri ustavljenem sistemu pritisnite na tipko  DISPLAY. Prikaže se nadzorni meni.
- 3** S puščicama ↑/↓ izberite  [SPEAKER FORMATION], nato pritisnite na .

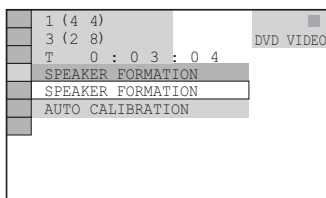

- 4** Nato pritisnite na .  
Prikažejo se možnosti za [SPEAKER FORMATION].

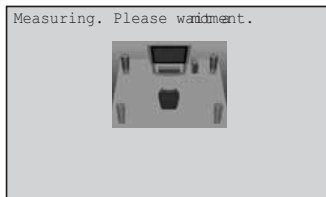

Se nadaljuje

## 5 S puščicama ←/→ izberite nastavev.

- [STANDARD]: če običajno postavite vse zvočnike.

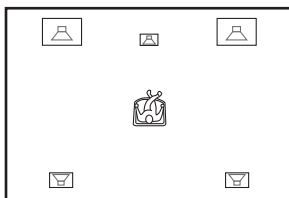

- [NO CENTER]: če postavite sprednja in prostorski zvočnik.

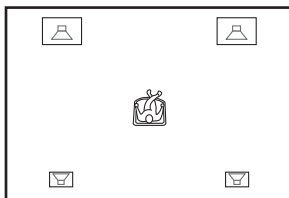

- [NO SURROUND]: če postavite srednji in sprednja zvočnika.

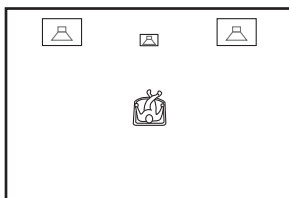

- [FRONT ONLY]: če postavite sprednja zvočnika.

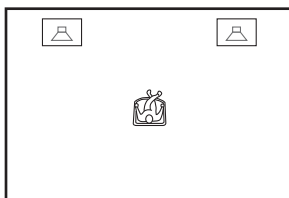

- [ALL FRONT]: če postavite vse zvočnike pred mestom poslušanja.

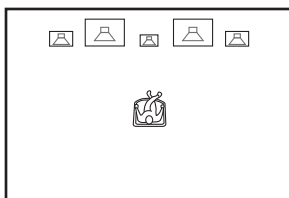

- [ALL FRONT]: če postavite sprednja in prostorski zvočnik pred mestom poslušanja.

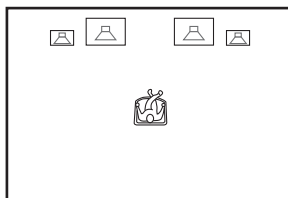

- [SECOND ROOM]: če postavite sprednja zvočnika v eno sobo in prostorske zvočnike v drugo.

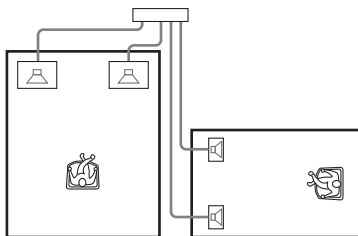

### Opomba

- Zvok zvočnikov v drugi sobi je enak zvoku iz sprednjih in prostorskih zvočnikov.

## 6 Pritisnite na ⊕.

Izbrana nastavev se vklopi.

### Opombe

- Na prikazovalniku sprednje plošče se prikaže izbrani [SPEAKER FORMATION]. Ne prikaže pa zvočnikov, ki oddajajo zvok.
- Če spremenite nastavev [SIZE] v [SPEAKER SETUP], se bo nastavev [SPEAKER FORMATION] vrnila na [STANDARD].

## Uporaba prikaza za nastavitve

Z uporabo prikaza za nastavitve lahko opravite razne nastavitve postavk, na primer slike in zvoka. Med drugim lahko izberete tudi jezik za podnapise in za prikaz za nastavitve.

Celoten seznam postavk v prikazu za nastavitve si oglejte na strani 82.

Prikazane postavke so odvisne od modela.

### Opomba

- Nastavitve za predvajanje, ki so shranjene na disku, imajo prednost pred nastavitvami „Setup Display“ in morda ne bodo delale vse funkcije, ki so opisane spodaj.

**1** Pri ustavljeni enoti pritisnite tipko  **DISPLAY**.

Prikaže se nadzorni meni.

**2** S puščicama  $\uparrow/\downarrow$  izberite  **[SETUP]** in pritisnite na tipko  $\oplus$ .

Prikažejo se možnosti za [SETUP].

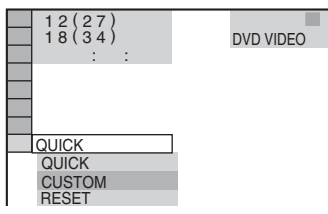

**3** S puščicama  $\uparrow/\downarrow$  izberite **[CUSTOM]** in pritisnite na tipko  $\oplus$ .

Prikaže se nastavitveni prikaz (Setup Display).

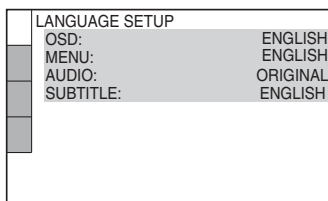

**4** S puščicama  $\uparrow/\downarrow$  izberite postavko iz prikazanega seznama: [LANGUAGE SETUP], [SCREEN SETUP], [CUSTOM SETUP] ali [SPEAKER SETUP]. Nato pritisnite na tipko  $\oplus$ .

Prikaže se izbrana postavka.

Na primer: [SCREEN SETUP]

Izbrana postavka

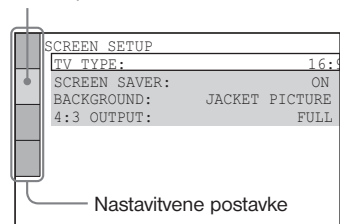

**5** S puščicama  $\uparrow/\downarrow$  izberite postavko, nato pritisnite na tipko  $\oplus$ .

Prikažejo se možnosti za izbrano postavko.

Na primer: [TV TYPE]

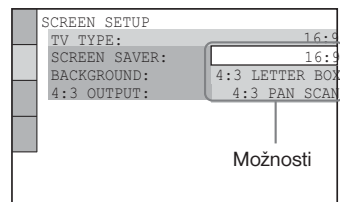

**6** S puščicama  $\uparrow/\downarrow$  izberite nastavev, nato pritisnite na tipko  $\oplus$ .

Nastavev je izbrana in končana.

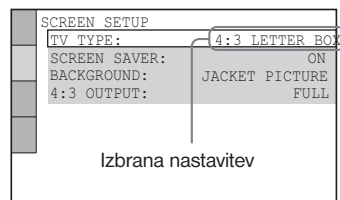

## Vrnitev nastavitve [SETUP] na tovarniško nastavev

- 1 V koraku 3 izberite [RESET] in pritisnite na tipko enter.
- 2 S puščicama ↑/↓ izberite [YES]. Če v tem koraku izberete [NO], lahko postopek prekinete in se vrnete na nadzorni meni.
- 3 Pritisnite na tipko ⊕.  
Vse nastavitve, opisane na straneh 60 do 64 se vrnejo na tovarniško nastavev. Ne pritiskajte na tipko ||/⏻ med resetiranjem sistema, ker traja nekaj sekund, da se zaključí.

### Opomba

- Če po resetiranju vklopite sistem in v njem ni diska, se na TV zaslonu prikaže sporočilo. Če želite izvesti hitro nastavev (stran 13), pritisnite na tipko ⊕, za vrnitev na običajni zaslon pa pritisnite na tipko CLEAR.

## Nastavev prikaza ali jezika za zvočni zapis

### [LANGUAGE SETUP]

[LANGUAGE SETUP] vam omogoča nastavev jezika za prikaz na zaslonu in za zvočne zapise.

V prikazu za nastavev izberite [LANGUAGE SETUP]. Podrobnosti o uporabi prikaza si oglejte v poglavju "Uporaba prikaza za nastavev" na strani 59.

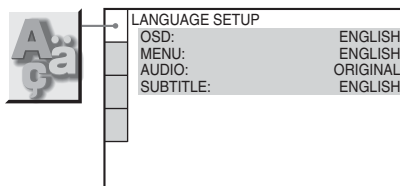

### ■ OSD (prikaz na zaslonu)

Izbiranje jezika za prikaz na zaslonu.

### ■ MENU (samo DVD VIDEO)

Izberete lahko jezik za meni diska.

### ■ AUDIO (samo DVD VIDEO)

Izbira jezika za zvočni zapis.

Izbira jezika iz prikazanega seznama.

### ■ SUBTITLE (samo DVD)

Izberete lahko jezik za podnapise.

Če izberete [AUDIO FOLLOW], se jezik za podnapise spremeni v skladu z jezikom, ki ste ga izbrali za zvočni posnetek.

### Nasvet

- Če v [MENU], [AUDIO] in [SUBTITLE] izberete [OTHERS →], izberite in vpišite kodo jezika v seznamu (stran 76) s pomočjo tipk s številkami.

### Opomba

- Če izberete jezik v [MENU], [AUDIO] in [SUBTITLE], ki ni posnet na disku DVD VIDEO, enota samodejno izbere enega od posnetih jezikov (pri nekaterih diskih se jezik ne bo samodejno izbral).

# Nastavitve prikaza

## [SCREEN SETUP]

Izberite nastavitve glede na TV, ki ga želite priključiti.

V prikazu za nastavitve izberite "SCREEN SETUP«. Podrobnosti o uporabi prikaza si oglejte v poglavju »Uporaba prikaza za nastavitve« na strani 59.

Tovarniške nastavitve so podčrtane.

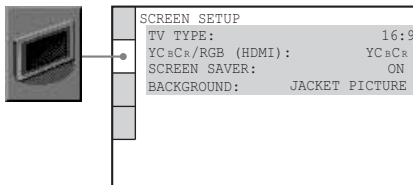

### ■ TV TYPE

Izbere razmerje stranic pri sliki na priključenem televizorju (običajno 4:3 ali široko).

<b>[16:9]</b>	Izberite to postavko, če priključite televizor s širokim zaslonom ali televizor s funkcijo širokega zaslona.
<b>[4:3 PAN SCAN]</b>	Izberite to postavko, če priključite televizor z zaslonom 4:3. Samodejno se prikaže široka slika na celem zaslonu, odvečni deli pa se odrežejo.
<b>[16:9]</b>	Izberite to postavko, če priključite televizor s širokim zaslonom ali televizor s funkcijo širokega zaslona.

### [4:3 LETTER BOX]



### [4:3 PAN SCAN]

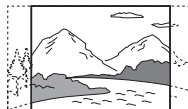

### [16:9]



### Opomba

- Pri nekaterih DVD-jih pride do samodejnega izbora [4:3 LETTER BOX] namesto [4:3 PAN SCAN] ali obratno.

### ■ SCREEN SAVER

Če vključite zaščito zaslona, se pojavi prikaz za zaščito zaslona, če v stanju začasne ustavitve 15 minut ne izvedete nobenega ukaza ali če več kot 15 minut ne predvajate diska CD ali DATA CD (MP3 avdio). Zaščita zaslona preprečuje, da bi zaradi dolgotrajne stoječe slike prišlo do okvare zaslona. Če želite zaščito zaslona izklopiti, pritisnite katerokoli tipko (npr. tipko  $\triangleright$ ).

<b>[ON]</b>	zaščita zaslona se vključi.
<b>[OFF]</b>	zaščita zaslona se izključi.

### ■ BACKGROUND

Izbor barve ozadja ali slike na TV zaslonu v stanju ustavitve ali med predvajanjem diska CD ali DATA CD (MP3 avdio).

<b>[JACKET PICTURE]</b>	V ozadju se pojavi ovojna slika (jacket picture), vendar samo v primeru da je že posneta na disk (CD-EXTRA, itd.). Če disk ne vsebuje ovojne slike, se prikaže grafična slika.
<b>[GRAPHICS]</b>	V ozadju se pojavi vnaprej shranjena slika.
<b>[BLUE]</b>	Barva ozadja je modra.
<b>[BLACK]</b>	Barva ozadja je črna.

## Posebne nastavitve

### [CUSTOM SETUP]

Uporabite to funkcijo za nastavitve, ki se nanašajo na predvajanje in za druge nastavitve.

V prikazu za nastavitve izberite [CUSTOM SETUP]. Podrobnosti o uporabi prikaza si oglejte v poglavju "Uporaba prikaza za nastavitve" na strani 59.

Tovarniške nastavitve so podčrtane.

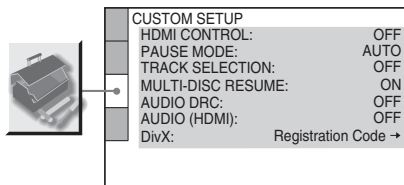

### ■ [PAUSE MODE] (samo DVD VIDEO/DVD-RW)

Izbere sliko v načinu začasne ustavitve.

**[AUTO]** Slika, vključno z dinamično premikajočimi se objekti, se prikaže brez motenj. To je običajna izbira.

**[FRAME]** Slika, vključno z objekti, ki se ne premikajo tako dinamično, se prikaže v visoki ločljivosti.

### ■ TRACK SELECTION (samo DVD VIDEO)

Pri predvajanju diska DVD VIDEO, na katerem je posnetih več zvočnih formatov (PCM, MPEG avdio, DTS ali Dolby Digital) da prednost zvočnemu zapisu, ki vsebuje največje število kanalov.

**[OFF]** prednost ni dana.

**[AUTO]** dana je prednost.

### Opombe

- Ko postavko nastavite na »AUTO«, se utegne jezik spremeniti. Nastavitev »TRACK SELECTION« ima prednost pred nastavitvami »AUDIO« v »LANGUAGE SETUP« (stran 60). (Ta funkcija pri nekaterih diskih ne bo delovala.)
- Če imajo zvočni zapisi PCM, DTS, MPEG avdio in Dolby Digital enako število kanalov, sistem izbere PCM, DTS, Dolby Digital in MPEG avdio v tem zaporedju.

### ■ [MULTI-DISC RESUME] (samo DVD VIDEO/VIDEO CD)

Vklop ali izklop nastavitve funkcije »Multi-disc Resume«.

**[ON]** V pomnilniku shrani mesto nadaljevanja predvajanja za vse do 40 diskov.

**[OFF]** Mesto predvajanja se ne shrani v pomnilniku. Predvajanje se ponovno začne na mestu, kjer ste ga prekinili, samo za disk, ki se trenutno nahaja v sistemu.

### ■ AUDIO DRC (Dynamic Range Control – nadzor dinamičnega razpona) (samo DVD VIDEO)

Zmanjša dinamični razpon zvočnega posnetka. Ta način je uporaben za gledanje filmov ponoči, pri nizki jakosti.

**[OFF]** Ni kompresije dinamičnega razpona.

**[STANDARD]** Reproducira zvočni posnetek z dinamičnim razponom, kakršnega je želel ustvariti producent zvoka.

**[MAX]** Kar najbolj kompresira dinamični razpon.

### ■ [DivX]

Prikaže registracijsko kodo za ta sistem. Podrobnosti si oglejte na spletni strani <http://www.divx.com> na Internetu.

## Nastavitev zvočnikov

### [SPEAKER SETUP]

Če želite poslušati najboljši možni prostorski zvok, najprej določite velikost priključenih zvočnikov in njihovo oddaljenost od mesta poslušanja. Nato nastavite razmerje in nivo zvoka. Uporabite testni zvok za nastavitve glasnosti zvočnikov na enak nivo.

V prikazovalniku za nastavitve izberite [SPEAKER SETUP]. Podrobnosti si oglejte v poglavju "Uporaba prikaza za nastavitve" na strani 59. Tovarniške nastavitve so podčrtane.

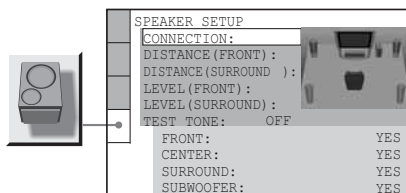

### Vrnitev na tovarniško nastavitve med spreminjanjem nastavitve

Izberite postavko, nato pritisnite na tipko CLEAR. Upoštevajte, da se samo nastavitve [SIZE] ne vrne na tovarniško nastavitve.

#### ■ (CONNECTION)

Če ne želite priključiti srednjega in prostorskih zvočnikov, nastavite parametre postavk [CENTER] in [SURROUND]. Nastavitve prednjih zvočnikov ni mogoče spreminjati.

[FRONT]	[YES]
[CENTER]	[YES]: običajni izbor. [NONE]: izberite to postavko, če ne želite priključiti srednjega zvočnika
[SURROUND]	[YES]: običajni izbor. [NONE]: Izberite, če ne uporabljate prostorskih zvočnikov.
[SUBWOOFER]	[YES]

#### Opombi

- Kadar izbirate postavko, pride do trenutne prekinitve zvoka.
- Če spremenite nastavitve [SIZE], se bo nastavitve [SPEAKER FORMATION] vrnila na [STANDARD].

#### ■ DISTANCE (FRONT)

Spodaj je prikazana tovarniška nastavitve oddaljenosti zvočnikov od mesta poslušanja. Če nastavite razdaljo s pomočjo hitre nastavitve (Quick Setup, str. 13), se nastavitve samodejno prikaže.

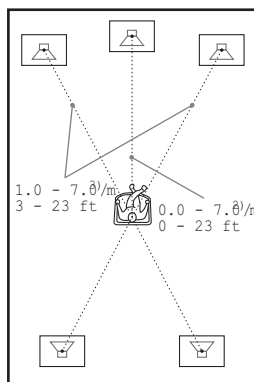

Ne pozabite pri premiku zvočnikov spremeniti vrednost v prikazu za nastavitve.

[FRONT] 3 m*	Razdaljo sprednjega zvočnika od mesta poslušanja lahko nastavite od 1 do 7 metrov.
[CENTER] 3 m* (prikaže se, če v nastavitvah (CONNECTION) nastavite (CENTER) na (YES).	Oddaljenost srednjega zvočnika lahko premaknete vse do 1,6 m bližje mestu poslušanja kot je oddaljenost sprednjih zvočnikov.
[SURROUND] 3 m* (prikaže se, če v nastavitvah (SIZE) nastavite (CENTER) na (YES).	Razdaljo prostorskega zvočnika od mesta poslušanja lahko nastavite od 0 do 7 metrov.

\* Če uporabite hitro nastavitve (Quick Setup, str. 13), se tovarniške nastavitve spremenijo.

#### Opomba

- Če uporabite hitro nastavitve (Quick Setup, str. 13), se tovarniške nastavitve spremenijo.

Se nadaljuje

## ■ LEVEL (FRONT)

Možnost imate spreminjati nivo posameznih zvočnikov. Ne pozabite nastaviti "TEST TONE" na "ON" za poenostavitev nastavitve.

<b>[L/R] 0 dB</b>	Nastavite to postavko med -6 dB in 0 dB, v korakih po 1 dB.
<b>[CENTER]</b> (prikaže se, če v nastavitvah [SIZE] nastavite [CENTER] na [YES].)	Nastavite to postavko med -6 dB in +6 dB, v korakih po 1 dB.
<b>[SUBWOOFER] 0 dB</b>	Nastavite to postavko med -6 dB in +6 dB, v korakih po 1 dB.

## ■ [LEVEL (SURROUND)]

Nivo prostorskih zvočnikov lahko spreminjate na naslednji način. Ne pozabite nastaviti postavko [TEST TONE] na [ON] za lažjo nastavitve. Ta nastavitve se ne prikaže, če je v nastavitvi [SIZE] postavka [SURROOUND] nastavljen na [NONE].

<b>[L/R] 0 dB</b>	Nastavite to postavko med -6 dB in +6 dB, v korakih po 1 dB.
(prikaže se, če v nastavitvah [CONNECTION] nastavite [CENTER] na [YES].)	

## Nastavitev glasnosti vseh zvočnikov hkrati



Uporabite tipko VOLUME na sistemu ali pritisnite tipko VOLUME +/- na daljinskem upravljalniku.

## ■ TEST TONE

Zvočniki bodo oddajali testni ton za nastavitve postavk [LEVEL (FRONT)] in [LEVEL (SURROUND)].

<b>[OFF]</b>	zvočniki ne oddajajo testnega tona.
<b>ON</b>	testni ton potuje iz obeh zvočnikov, levega in desnega, hkrati, medtem pa se nastavlja razmerje. Če izberete eno od postavk v [SPEAKER SETUP], testni ton potuje iz obeh zvočnikov zaporedoma.

## Nastavitev nivoja zvočnikov s pomočjo testnega tona

- 1** Pri ustavljeni enoti pritisnite tipko  **DISPLAY**.  
Prikaže se nadzorni meni.
- 2** S puščicama  $\uparrow/\downarrow$  izberite  **[SETUP]**, nato pritisnite na tipko  $\oplus$ .  
Prikažejo se možnosti za [SETUP].
- 3** S puščicama  $\uparrow/\downarrow$  izberite **[CUSTOM]**, nato pritisnite na tipko  $\oplus$ .  
Prikaže se nastavitveni prikaz.
- 4** S puščicama  $\uparrow/\downarrow$  izberite  $\rightarrow$  **[SPEAKER SETUP]**, nato pritisnite na tipko  $\oplus$ .
- 5** S puščicama  $\uparrow/\downarrow$  izberite **[TEST TONE]**, nato pritisnite na tipko  $\oplus$  ali  $\rightarrow$ .
- 6** S puščicama  $\uparrow/\downarrow$  izberite **[ON]**, nato pritisnite na tipko  $\oplus$ .  
Slišali boste testni ton zaporedoma iz vsakega zvočnika.
- 7** Z vašega mesta poslušanja, s puščicami  $\leftarrow/\uparrow/\downarrow/\rightarrow$  nastavite vrednost za **[LEVEL (FRONT)]** ali **[LEVEL (SURROUND)]**.  
Testni ton bo potoval samo iz zvočnika, katerega nastavljate.
- 8** Pritisnite tipko  $\oplus$ , ko končate z nastavitvami.
- 9** S puščicama  $\uparrow/\downarrow$  izberite **[TEST TONE]**, nato pritisnite  $\oplus$ .
- 10** S puščicama  $\uparrow/\downarrow$  izberite **[OFF]**, nato pritisnite  $\oplus$ .

### Opomba

- Med nastavljanjem zvočnikov se zvok za trenutek prekine.



## Vrnitev na tovarniške nastavitve

Parametre sistema, kot so prednastavitve postaj, lahko vrnete na tovarniško nastavitvev.

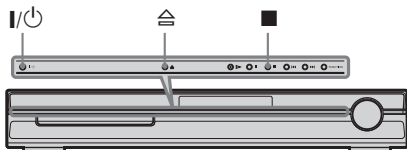

- 1** Pritisnite na tipko I/⏻, da se sistem vklopi.
- 2** Pritisnite na tipke ■, ⏮ in I/⏻ na sistemu hkrati.  
Na prikazovalnik sprednje plošče se prikaže napis »COLD RESET« in nastavitve se vrnejo na tovarniške nastavitve.

## Dodatne informacije

### Opozorila

#### Vir napajanja

- Če enote dlje časa ne nameravate uporabljati, jo izklopite iz stenske vtičnice. Pri izključevanju kabla držite za vtič in ne za sam kabel.

#### O postavitvi

- Napravo postavite na zračno mesto, da ne bi prišlo do premočnega segrevanja.
- Po daljšem času predvajanja pri visoki glasnosti se ohišje segreje. To ne predstavlja okvare. V tem primeru se ne dotikajte ohišja. Ne postavljajte enote v zaprt prostor, kjer je premalo zračenja, ker bi se naprava utegnila pregreti.
- Ne postavljajte predmetov na sistem, ker bi utegnili prekriti zračnike. Ne postavljajte sistema na mehko površino, kot je preproga, ker bi s tem utegnili zapreti zračnike na spodnji strani. Sistem je opremljen z močnim ojačevalnikom. Če prekrijete zračnike, se utegne enota pregreti in pokvariti.
- Ne postavljajte naprave na površine, prekrite z volneno odejo ali podobnim materialom ali v bližino zaves, ker bi s tem utegnili prekriti odprtine za zračenje naprave na spodnji strani predvajalnika.
- Naprave ne postavljajte v bližino virov toplote in je ne izpostavljajte sončnim žarkom; ne izpostavljajte je prahu ali mehanskim vibracijam in udarcem.
- Ne postavljajte naprave v nagnjen položaj. Narejena je za delovanje v vodoravnem položaju.
- Enota in diski naj bodo oddaljeni od naprav z močnimi magneti, kot so mikrovalovne pečice ali veliki zvočniki.
- Ne postavljajte težkih predmetov na enoto.

#### Uporaba

- Če napravo prenesete iz hladnega v topel prostor, se lahko v notranjosti tvori kondenzacijska vlaga, ki lahko poškoduje leče. Zato pred prvo priključitvijo naprave ali če jo prenesete iz hladnega v topel prostor pred vključitvijo počakajte približno eno uro.
- Kadar premikate predvajalnik, odstranite disk. V nasprotnem primeru se utegne disk poškodovati.

#### Naravnavanje glasnosti

- Ne povečujte glasnosti med poslušanjem zelo tihih delov ali ko ni avdio signala. Sicer lahko ob delih z največjo glasnostjo pride do poškodb zvočnikov.

#### Čiščenje

- Očistite ohišje, sprednjo ploščo in kontrolne tipke z mehko krpo, rahlo navlaženo z blagim čistilom. Ne uporabljajte grobih krp, čistilnega praška ali topil, kot sta bencin in alkohol.
- Če imate kakršnakoli vprašanja ali probleme v zvezi z vašim predvajalnikom, se posvetujte z najbližjim pooblaščenim Sonyjevim prodajalcem.

#### Čiščenje diskov

- Ne uporabljajte komercialnega čistilnega diska, ker bi utegnil povzročiti okvaro.

#### Nekaj o barvah televizorja

- Če zvočniki povzročajo nepravilnosti v barvah, TV izklopite in ga nato po 15-ih ali 30-ih minutah ponovno vklopite. Če barve še vedno niso prave, namestite zvočnike dlje od televizorja.

#### POMEMBNO OBVESTILO

Opozorilo: Ta sistem omogoča neprekinjeno prikazovanje mirujoče video slike ali slike prikazovalnika na zaslonu. Dolgotrajen prikaz take slike na TV zaslonu utegne povzročiti trajno poškodbo TV zaslona. Projekcijski televizorji so še posebno občutljivi.

#### Nekaj o prenašanju sistema

- Pred premikanjem sistema odstranite disk in izključite omrežni kabel iz stenske vtičnice.

## Opombe v zvezi z diski

### Ravnanje z diski

- Da bo disk ostal čist, se ga dotikajte le na robu.
- Ne dotikajte se površine.



- Diskov ne izpostavljajte sončnim žarkom ali virom toplote. Ne imejte jih shranjenih v vozilu, parkiranem na soncu; notranjost avtomobila se lahko močno segreje.
- Po koncu predvajanja disk shranite v škatlico.

### Čiščenje

- Pred predvajanjem disk očistite s čistilno krpico. Disk obrišite od sredine navzven.



- Ne uporabljajte topil kot so bencin, razredčilo ali drugih močnih čistil; ne uporabljajte antistatičnih pršilk, namenjenih čiščenju vinilnih gramofonskih plošč.

Ta sistem lahko predvaja le okrogle diske. Z uporabo nestandardnih diskov (npr. v obliki srca ali zvezde) lahko poškodujete sistem.

Ne uporabljajte diskov z dodatkom, npr. nalepko ali obročem.

## Odpravljanje težav

Če med uporabo predvajalnika naletite na katero od težav, ki so opisane v nadaljevanju, upoštevajte podana navodila. Če se težave kljub temu nadaljujejo, se posvetujte z najbližjim zastopnikom podjetja Sony.

### Napajanje

#### Naprava ni vključena.

- Preverite, če je omrežni kabel pravilno priključen na električno omrežje.
- Ko napis „STANDBY“ izgine s prikazovalnika sprednje plošče, pritisnite na tipko I/⏻.

#### Če se na prikazovalniku sprednje plošče izmenično prikazujeta napisa „PROTECTOR“ in „PUSH POWER“

S tipko I/⏻ izključite sistem in za tem, ko se prikaže napis „STANDBY“, preverite naslednje postavke.

- Ali sta + in - kabla za zvočnik ustvarila kratek stik?
- Ali uporabljate ustrezne zvočnike?
- Ali kaj ovira zračnike na vrhu sistema?

Ko ste preverili zgornje postavke in popravili težavo, ponovno vklopite sistem. Če še vedno ne najdete vzroka za težavo, se posvetujte z najbližjim prodajalcem Sony opreme.

### Slika

#### Ni slike.

- Kabel SCART (EURO AV) ni pravilno priključen.
- Kabel SCART (EURO AV) je poškodovan.
- Predvajalnik ni priključen na ustrezni priključek → EURO AV INPUT (str. 9).
- Video vhod na televizorju ni pravilno nastavljen.
- Preverite način izhoda na vašem sistemu (str. 15).

#### Slika je motena.

- Disk je umazan ali z napako.

#### Formata zaslona ni možno spremeniti, tudi če v “SCREEN SETUP” pod “TV TYPE” izberete nastavev razmerja slike.

- Razmerje slike je na disku tovarniško določeno.

Se nadaljuje

---

### **Na TV zaslonu se pojavijo barvne nepravilnosti.**

Nizkotonec in sprednja zvočnika tega sistema sta magnetno zaščitena. Vseeno pa se utegne pojaviti nekaj magnetnega polja, ker je magnet zelo močan. V tem primeru preverite naslednje:

- Če uporabljate zvočnike s televizorjem, ki vključuje katodno cev, ali projektor, postavite zvočnike najmanj 0,3 m od televizorja.
- Če se barvne nepravilnosti nadaljujejo, izključite televizor, nato pa ga po 15 - 30-ih minutah ponovno vklopite.
- Če se pojavi zavijanje, premaknite zvočnike dlje od televizorja.
- Prepričajte se, da v bližini zvočnikov ni nobenih magnetnih predmetov.

---

### **Zvok**

#### **Ni zvoka.**

- Kabel za zvočnik ni pravilno priključen.
- Pritisnite tipko MUTE na daljinskem upravljalniku, če se na prikazovalniku prikaže napis "MUTE ON".
- Predvajalnik je v stanju začasne ustavitve ali počasnega predvajanja. Pritisnite tipko ▷ za vrnitev na običajni način predvajanja.
- Predvajalnik izvaja hitro predvajanje naprej ali nazaj. Pritisnite tipko ▷ za vrnitev na običajni način predvajanja.
- Preverite nastavitve zvočnikov (stran 63).

---

#### **Levi in desni zvok nista v pravem razmerju ali sta zamenjana**

- Preverite, če so zvočniki in komponente pravilno priključeni.

---

#### **Nizkotonec ne oddaja zvoka**

- Preverite priključitev in nastavitve zvočnikov (strani 9, 63).
- Nastavite zvočno polje na "A. F. D. STD" (str. 22).

---

#### **V zvočnikih je slišati šumenje**

- Preverite, če so zvočniki in komponente pravilno priključeni.
- Preverite, če so priključni kabli odmaknjeni od transformatorja ali motorja in vsaj 3 metre oddaljeni od televizorja ali fluorescentne luči.
- Odmaknite televizor od avdio komponent.
- Priključki so umazani. Obrišite jih s krpo, malce navlaženo z alkoholom.
- Očistite disk.

---

### **Med predvajanjem diska VIDEO CD, CD ali datoteke MP3, zvok izgubi stereo učinek**

- S pritiskom na tipko AUDIO nastavite "AUDIO" na "STEREO" (str. 31)
- Preverite se, če ste ustrezno priključili predvajalnik.

---

### **Med predvajanjem zvočnega zapisa Dolby Digital ali MPEG je učinek "surround" težko zaznati**

- Preverite, če je funkcija zvočnega polja vključena (str. 22)
- Preverite priključitve in nastavitve zvočnikov (str. 9, 63).
- Pri nekaterih DVD-jih izhodni signal morda ni 5.1 kanalni, temveč mono ali stereo, tudi če je zvočni zapis posnet v formatu Dolby Digital ali MPEG.

---

### **Zvok prihaja samo iz srednjega zvočnika**

- Pri nekaterih diskih oddaja zvok samo srednji zvočnik.

---

### **Srednji zvočnik ne oddaja zvoka**

- Preverite priključitev zvočnikov in nastavitve (stran 9, 63).
- Prepričajte se, da je funkcija zvočnega polja vključena (str. 22).
- Pri nekaterih izvorihi bo učinek srednjega zvočnika manj očitno.
- Predvajate 2-kanalni izvor.

---

### **Prostorski zvočniki ne oddajajo zvoka ali pa oddajajo zvok zelo nizke jakosti.**

- Preverite priključitev in nastavitve zvočnikov (stran 9, 63).
- Prepričajte se, da je funkcija zvočnega polja vklopljena (str. 22).
- Pri nekaterih izvorihi bo učinek prostorskih zvočnikov manj očitno.
- Predvajate 2-kanalni izvor.

---

### **Zvočniki, ki so prikazani na prikazovalniku sprednje plošče, ne oddajajo zvoka**

- Prikazovalnik sprednje plošče prikaže izbrano možnost [SPEAKER FORMATION], ne prikaže pa zvočnikov, ki oddajajo zvok (stran 22, 57).

## Delovanje

---

### Radijskih postaj ni mogoče uglasiti.

- Preverite, če so antene ustrezno priključene. Nastavite antene in po potrebi priključite zunanjo anteno.
- Signal postaje je prešibek (pri uporabi samodejnega uglaševanja). Uporabite neposredno uglaševanje.
- Ni nastavljenih postaj ali pa so bile nastavljene postaje izbrisane (pri uglaševanju s pregledovanjem nastavljenih postaj). Nastavite postaje (str. 47).
- Pritisnite tipko DISPLAY, da se na prikazovalniku prikaže frekvenca.

### Daljinski upravljalnik ne deluje

- Odstranite ovire med daljinskim upravljalnikom in predvajalnikom.
- Daljinski upravljalnik približajte predvajalniku.
- Daljinski upravljalnik usmerite proti senzorju na predvajalniku.
- Če so baterije v daljinskem upravljalniku slabe, jih zamenjajte z novimi.

### Diska ni mogoče predvajati

- V predvajalniku ni diska.
- Disk ni pravilno vstavljen. Disk vstavite v predvajalnik tako, da je stran s posnetkom na spodnji strani.
- Disk je umazan.
- Na predvajalniku ni možno predvajati CD-ROM-ov, itd. (str. 6).
- Na DVD-ju preverite kodo področja.
- Znotraj sistema se je nabrala vlaga. Odstranite disk in pustite sistem prižgan približno pol ure.

### Predvajanje zvočnih posnetkov MP3 ni mogoče.

- DATA CD ni posnet v formatu MP3, ki ustreza standardu ISO9660 Level 1/Level 2 ali Joliet.
- Zvočni posnetek MP3 nima končnice “.MP3”.
- Podatki niso formatirani v MP3, čeprav imajo končnico “.MP3”.
- Podatki niso podatki standarda MPEG1 Audio Layer 3.
- Sistem ne more predvajati zvočnih posnetkov v formatu MP3PRO.
- Nastavitev [MODE (MP3, JPEG)] je bila nastavljena na [IMAGE (JPEG)] (stran 42).
- Če ne morete spremeniti nastavitve [MODE (MP3, JPEG)], ponovno vstavite disk ali izklopite in nato ponovno vklopite sistem.

- Disk DATA CD/DATA DVD vključuje filmsko datoteko DivX.
- Sistem ne more predvajati zvočnih posnetkov MP3, posnetih na disku DATA DVD.

### Predvajanje slikovnih datotek JPEG ni mogoče.

- DATA CD ni posnet v formatu JPEG, ki ustreza standardu ISO9660 Level 1/Level 2 ali Joliet.
- DATA DVD ni posnet v formatu JPEG, ki ustreza standardu UDF (Universal Disk Format).
- Slikovna datoteka nima končnice “.JPG” ali “.JPEG”.
- Slikovna datoteka je večja od 3 072 (širina) x 2 048 (višina) v običajnem načinu ali več kot 2 000 000 slikovnih točk v načinu Progressive JPEG.
- Nastavitev [MODE (MP3, JPEG)] je bila nastavljena na [AUDIO (MP3)] (stran 42).
- Če ne morete spremeniti nastavitve [MODE (MP3, JPEG)], ponovno vstavite disk ali izklopite in nato ponovno vklopite sistem.
- Disk DATA CD/DATA DVD vključuje filmsko datoteko DivX.
- Sistem ne more predvajati slikovnih datotek JPEG, posnetih na disku DATA DVD.

### Zvočni posnetki MP3 in slikovne datoteke JPEG se začnejo predvajati hkrati.

- V načinu [MODE (MP3, JPEG)] je izbran način [AUTO] (stran 42).

### Filmske datoteke DivX ni mogoče predvajati.

- Datoteka ni bila ustvarjena v formatu DivX.
- Datoteka nima končnice “.AVI” ali “.DIVX”.
- DATA CD/DATA DVD ni ustvarjan v formatu DivX, ki ustreza standardom ISO 9660 Level 1/Level 2 ali Joliet/UDF.
- Filmska datoteka DivX je večja od 720 (širina) x 575 (višina).

### Naslovi albuma/posnetka/datoteke se ne prikaže pravilno

- Sistem lahko prikaže samo črke abecede in številke. Ostali znaki se prikažejo kot “.”.

### Predvajanje se ne izvaja od začetka diska.

- Izbrano je programirano predvajanje, naključno predvajanje ali predvajanje s ponavljanjem. Pritisnite tipko CLEAR, da se funkcije predvajanja diska, prekličejo.

- Izbrali ste nadaljevanje predvajanja. Pri ustavljeni enoti pritisnite na **■** sistemu ali na daljinskem upravljalniku in začnite s predvajanjem (str. 26).
- Pri nekaterih diskih se utegne meni samodejno pojaviti na zaslonu.

---

#### **Sistem samodejno začne predvajati DVD.**

- DVD izvaja funkcijo samodejnega predvajanja.

---

#### **Predvajanje se samodejno ustavi**

- Pri nekaterih diskih je posnet signal za samodejno prekinitev (auto pause signal). Pri predvajanju takih diskov, predvajalnik ob tem signalu ustavi predvajanje.

---

#### **Nekaterih funkcij, na primer ustavitve, iskanja, počasnega predvajanja ali ponavljajočega predvajanja ni mogoče izvesti**

- Pri nekaterih diskih se lahko zgodi, da katera od omenjenih funkcij ni na voljo. Glejte navodila za uporabo, ki so priložena disku.

---

#### **Sporočila na zaslonu se ne pojavijo v zelenem jeziku**

- Pri nastavitvah "LANGUAGE SETUP" pri točki "OSD" izberite jezik (str. 60).

---

#### **Jezika, v katerem se predvaja zvok, ni možno spremeniti.**

- Zvok na DVD-ju ni posnet v več jezikih.
- Menjava jezika za zvok na tem DVD-ju je prepovedana.

---

#### **Jezika za podnapise ne morete zamenjati.**

- Zvok na DVD-ju ni posnet v več jezikih.
- Menjava jezika za zvok na tem DVD-ju je prepovedana.

---

#### **Podnapisov ne morete izključiti**

- Pri nekaterih DVD-jih izključitev podnapisov ni možna.

---

#### **Zornega kota ni mogoče spremeniti.**

- DVD ne vsebuje posnetkov z več zornih kotov (str. 36).
- Menjava zornega kota je na tem DVD-ju prepovedana.

---

#### **Nosilec diska se ne odpre, v prikazovalniku se prikaže napis »LOCKED«**

- Posvetujte se z najbližjim zastopnikom podjetja Sony.

---

#### **Na TV zaslonu se pri predvajanju diska DATA CD ali DATA DVD prikaže napis [Data error]**

- Zvočni posnetek MP3/slikovna datoteka JPEG/filmska datoteka DivX, ki jo želite predvajati je poškodovana.
- Podatki niso podatki v standardu MPEG 1 Audio Layer 3.
- Format slikovne datoteke JPEG ne ustreza standardu DCF.
- Slikovna datoteka JPEG ima končnico »JPG« ali »JPEG«, a ni formata JPEG.
- Datoteka, ki jo želite predvajati ima končnico ".AVI" ali ".DIVX", a ni formata DivX ali pa je v formatu DivX, vendar ne ustreza profilu standarda DivX Certified.

---

#### **Sistem ne deluje pravilno.**

- Izvlecite omrežni kabel iz stenske vtičnice in ga čez nekaj minut ponovno vključite.

---

#### **Enota ne deluje in če pritisnete na tipko na enoti, se na prikazovalniku sprednje plošče prikaže napis »CHILD LOCK«.**

- Izklopite funkcijo »Child Lock« (str. 53).

## Funkcija samodijagnoze

**(ko se na prikazovalniku prikažejo črke/številke)**

Če se vključi funkcija samodijagnostike za preprečitev nepravilnega delovanja sistema, se na zaslonu in na prikazovalniku na prednji plošči pojavi petmestna servisna številka (na primer C 13 50) s kombinacijo črke in štirih števk. V tem primeru preverite naslednjo tabelo.

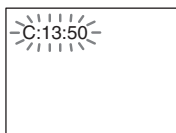

Prva tri mesta servisne številke	Vzrok in/ali ukrepanje
C13	Disk je umazan. ➔ Očistite disk s mehko krpico (stran 67).
C31	Disk ni pravilno vstavljen. ➔ Ponovno pravilno vstavite disk.
E XX (XX številko)	Za preprečitev nepravilnega delovanja se je vključila funkcija samodijagnoze. ➔ Pri posvetu z zastopnikom podjetja Sony ali s pooblaščenim servisom navedite vseh pet mest servisne številke (na primer E 61 10).

### Prikaz številke različice na zaslonu

Ko vklopite sistem, se utegne na zaslonu prikazati številka različice [VER.X.XX] (X je številka). Čeprav to ni napaka in je namenjena le Sonyjevemu servisiranju, običajna uporaba sistema ne bo mogoča. Izklopite sistem in ga ponovno vklopite.



## Tehnični podatki

### Ojačevalnik

Način »stereo«	50 W + 50 W (3 omi pri 1 kHz, 1% THD)
Način »surround«	RMS izhodna moč, FL/FR/C/SR*: 67 W (na kanal pri 3 omih, 1 kHz, 10%) Nizkotonec*: 65 W (pri 3 omih, 80 Hz, 10% THD)

Vhodi (analogni)

LINE (AUDIO IN): Občutljivost: 450/250 mV

### DVD sistem

Laser	polprevodniški laser (DVD: 650 nm) (CD: 790 nm) Čas emisije: neprekinjeno PAL/NTSC
Sistem signala	

### Sprejemnik

Sistem	PLL kvarčni digitalni sintetizirani sistem
FM sprejemnik	
Območje uglasovanja	87,50 - 108,00 MHz (korak: 50 kHz)
Antena	FM žična antena
Antenski priključki	75 omski
Medfrekvenca	10,7 MHz
AM sprejemnik	
Območje uglasovanja	531 - 1602 kHz (interval: 9 kHz)
Antena	AM zračna antena
Vmesna frekvenca	450 kHz

### Video

Izhodi	Video: 1 Vp-p 75 omov RGB: 0,7 Vp-p 75 omov
--------	--

Se nadaljuje

### **Sprednji/prostorski (SS-TS60)**

Sistem zvočnikov	bas refleks, magnetno zaščiten
Enota	50 mm, konusni
Nazivna impedanca	3,0 omov
Mere (prbl.)	68 x 126 x 55 mm (š/v/g)
Masa (prbl.)	0,4 kg

### **Srednji (SS-CT54)**

Sistem zvočnikov	bas refleks, magnetno zaščiten
Enota	50 mm, konusni
Nazivna impedanca	3,0 omov
Mere (prbl.)	125 x 69 x 51 mm (š/v/g)
Masa (prbl.)	0,3 kg

### **Nizkotonec (SS-WS75)**

Sistem zvočnikov	Bas refleks, magnetno zaščiten
Enota	150 mm, konusni
Nazivna impedanca	3,0 omi
Mere (prbl.)	169 x 300 x 335 mm (š/v/g)
Masa (prbl.)	3,8 kg

### **Splošno**

Zahteve napajanja	220-240 V, 50/60 Hz
Moč	Pri vklopljeni napravi: 80 W V stanju pripravljenosti: 0,3 W (v načinu varčevanja za energijo)
Velikost	430 x 67 x 310 mm (vključno z izstopajočimi deli in tipkami)
Masa	3,2 kg

Pridržujemo si pravico do tehničnih in oblikovnih sprememb brez predhodnega obvestila.

### **Odpiranje embalaže**

- Sprednja zvočnika (2)
- Srednji zvočnik (1)
- Prostorska zvočnika (2)
- Nizkotonec (1)
- AM zračna antena (1)
- FM žična antena (1)
- Kabli za zvočnike (6, rdeč/bel/zelen/siv/moder/vijoličen)
- Daljinski upravljalnik (1)
- Bateriji R6 (velikost AA) (2)
- Navodila za upravljanje



## Pojasnitev pojmov

### Album

Del glasbenega zapisa na podatkovnem CD-ju, ki vsebuje zvočne posnetke MP3 ali datoteke JPEG.

### Poglavje (Chapter)

To je zapis glasbe ali zvoka, ki je krajši kot naslov. Več poglavij sestavlja naslov.

### DivX®

Digitalna video tehnologija, katero je ustvarila družba DivXNetworks, Inc. filmi, kodirani s tehnologijo DivX so med najbolj kvalitetnimi, z razmeroma majhno velikostjo datoteke.

### Dolby Digital

Ta format zvoka za kino je naprednejši od "Dolby Pro Logic Surround". V tem formatu zadnja zvočnika oddajata stereo zvok s širšim frekvenčnim območjem, nizkotonski kanal za globoke nizke tone pa je ločen. Ta format se imenuje tudi "5.1", ker nizkotonski kanal šteje kot 0,1 kanala (saj deluje le kadar je potreben učinek nizkih tonov). Vseh šest kanalov v tem formatu je posnetih ločeno, tako da uresničuje izvrstno ločenost kanalov. Poleg tega so vsi kanali procesirani digitalno in zato se pojavlja manj izgub signala.

### Dolby Pro Logic II

Dolby Pro Logic II ustvarja pet kanalov iz dvo-kanalnega zvoka. To napravi tako, da uporabi izboljšani prostorski dekodirnik z zelo čisto matrico, ki izvleče prostorske lastnosti osnovnega posnetka, brez dodajanja novih zvokov ali tonalnih obarvanj.

#### ■ Movie mode

Način "Movie" (film) se uporablja pri stereo TV programih in vseh programih, kodiranih v Dolby Surround. Rezultat je poudarjena usmerjenost zvočnih polj, ki dosega kakovost diskretnega 5,1 kanalnega zvoka.

#### ■ Music mode

Način "Music" (glasba) se uporablja pri stereo posnetkih in ustvarja širok in globok zvočni prostor.

### Dolby Surround Pro Logic

To je ena od metod dekodiranja Dolby Surround. Dolby Pro Logic Surround ustvarja štiri kanale iz dvo-kanalnega zvoka. Če jo primerjamo s prejšnjim sistemom Dolby Surround, Dolby Pro Logic Surround reproducira zvok levo-desno, ki je naravnejši in bolj osredotočen. Če želite popolnoma izkoristiti prednosti sistema Dolby Pro Logic Surround, bi morali imeti par zadnjih zvočnikov in srednji zvočnik. Zadnja zvočnika oddajata mono zvok.

### DTS

Ta pojem predstavlja tehnologijo digitalne zvočne kompresije, ki so jo razvili pri Dolby Theater Systems, inc. Ta tehnologija je usklajena s 5.1 kanalnim "surround" zvokom. Zadnji kanal pri tem formatu je stereofonski, kanal za napajanje (aktivnega) bas zvočnika je ločen. DTS nudi enake 5.1 kanale visoko kvalitetnega digitalnega zvoka, kot ga imajo zvočni sistemi Dolby Digital v kinodvoranah. Ločitev med kanali je dobra, ker je vsak kanal posnet posebej in se obdeluje digitalno.

### DVD

To je disk, na katerem je lahko posneto do 8 ur žive slike, čeprav je premer diska enak kot pri običajnih CD-jih.

Kapaciteta enoslojnega enostranskega diska je 4,7 GB (giga byte), kar je sedemkrat več kot pri CD-ju. Kapaciteta dvoslojnega enostranskega diska je 8,5 GB, enoslojnega dvostranskega diska 9,4 GB, dvoslojnega dvostranskega diska pa 17 GB. Podatki za sliko so posneti v formatu MPEG 2, ki je eden od v svetu uveljavljenih standardov za tehnologijo digitalne kompresije. Obseg podatkov je skrčen na približno 1 / 40 originalnega obsega. Pri DVD je uporabljena tudi tehnologija spremenljive hitrosti kodiranja, ki vpliva na dodelitev podatkov glede na stanje slike. Avdio podatki so posneti tako v formatu Dolby Digital (AC-3) kakor tudi v PCM, kar omogoča bolj realno predstavitev zvočnega okolja. Poleg tega so pri DVD na voljo še druge funkcije, kot npr. posnetki iz več zornih kotov, večjezičnosti in starševski nadzor.

## **DVD-RW**

DVD-RW je disk, na katerega je mogoče snemati in presnemavati in je enake velikosti kot DVD VIDEO. Na DVD-RW lahko snemate na dva različna načina: VR ali Video. Diski DVD-RW, narejeni v načinu Video, imajo enak format kot DVD VIDEO, medtem ko disk, narejeni v načinu VR (Video Recording), dovoljujejo programiranje in urejevanje vsebine.

## **DVD+RW**

Diski DVD+RW (plus RW) omogočajo presnemavanje in prepisovanje. Ti disk, uporablja snemalni format, ki je podoben formatu DVD VIDEO.

## **Datoteka**

Slika JPEG, posneta na disku DATA CD ali film DivX na disku DATA CD/DATA DVD. ("File" (datoteka) je poseben izraz za ta sistem). Ena datoteka vsebuje eno sliko ali film.  
\* samo DAV-DZ110/DZ410

## **Program osnovan na filmu / na videu**

DVD-je lahko opredelimo kot program, osnovan na filmu ali program osnovan na videu. DVD-ji, osnovani na filmu, vsebujejo enake slike (24 slik na sekundo), kot jih kažejo v kino-dvoranah. DVD-ji, osnovani na videu, npr. televizijske drame, prikazujejo 30 slik (ali 60 polslik) na sekundo.

## **MPEG avdio**

Sistem kodiranja za kompresiranje digitalnih avdio signalov. MPEG-1 se uporablja za MP3 (MPEG-1 Audio Layer-3). MPEG-2 se uporablja za enega od avdio formatov DVD-ja.

## **Spreminjanje zornega kota (Multi-angle function)**

Na nekaterih DVD-jih so zapisani posnetki za posamezen kader, ki so bili posneti s kamerami iz različnih zornih kotov.

## **Večjezičnost (Multilingual function)**

Na nekaterih DVD-jih so podnapisi ali zvok posneti v več jezikih.

## **Starševski nadzor (Parental Control)**

To je funkcija pri DVD-ju, ki omogoča omejitev predvajanja diska glede na starost gledalca v skladu z nivojem zaščite za posamezne države. Zaščite so pri različnih diskih različne; če je zaščita vključena, je lahko predvajanje prepovedano v celoti ali se posamezni kadri, ki kršijo določila zaščite preskočijo oz. nadomestijo z drugimi kadri, itd.

## **Nadzor predvajanja (Playback Control (PBC))**

To je signal, ki je kodiran na VIDEO CD (verzija 2.0) in je namenjen za nadzor predvajanja. Z uporabo menijev, ki so posneti na VIDEO CD s funkcijami PBC, lahko preprosto uporabljate predvajanje z interaktivnim programom, s funkcijami za iskanje, itd.

## **Koda področja (Region Code)**

Ta sistem se uporablja za zaščito avtorskih pravic. Številka področja je dodeljena vsakemu DVD predvajalniku in DVD-ju, v skladu z območjem prodaje. Koda področja je zapisana tako na predvajalniku, kot tudi na disku. Predvajalnik lahko predvaja diske, ki ustrezajo njegovi področni kodi. Predvajalnik lahko predvaja tudi diske z oznako . Tudi če na DVD-ju ni zapisane kode področja, utegne biti omejitev prisotna.

## **Kader**

Na VIDEO CD-ju s funkcijami PBC (nadzor predvajanja) se meni, slike v gibanju in mirujoče slike delijo v kadre.

## **Naslov (Title)**

To je najdaljši odsek slike ali zvoka na DVD, npr. film na disku s posneto video informacijo ali album na disku z avdio zapisom.

## **Posnetek (Track)**

Ta pojem predstavlja del slikovnega ali zvočnega zapisa na CD-ju, VIDEO CD-ju ali MP3. Album sestoji iz nekaj posnetkov (samo MP3).

## **VIDEO CD**

To je kompaktni disk, na katerem je posneta živa slika.

Slikovni podatki so v formatu MPEG 1, enem od svetovnih standardov za tehnologijo digitalne kompresije. Obseg podatkov za sliko je skrčen na približno 1/140 originalnega obsega. Zato je na disk s premerom 12 cm možno shraniti 74 minut dolg video posnetek.

Na VIDEO CD-ju so lahko shranjeni tudi kompaktni avdio posnetki. Zvoki izven obsega človeškega sluha so kompresirani, zvoki, ki jih lahko slišimo, pa niso. VIDEO CD zato lahko sprejme šestkrat daljšo avdio informacijo kot običajni CD.

Obstajata dve verziji VIDEO CD:

- verzija 1.1: predvajate lahko le živo sliko in zvok.
- Verzija 2.0: možno je tudi predvajanje stoječih slik z veliko ločljivostjo in uporaba funkcij PBC.

Ta predvajalnik lahko uporablja obe vrsti diskov.

## Seznam jezikovnih kod

Oznake za jezike so povzete po standardu ISO 639: 1988 (E/F).

Koda	Jezik	Koda	Jezik	Koda	Jezik	Koda	Jezik
1027	Afar	1183	Irish	1347	Maori	1507	Samoan
1028	Abkhazian	1186	Scots Gaelic	1349	Macedonian	1508	Shona
1032	Afrikaans	1194	Galician	1350	Malayalam	1509	Somali
1039	Amharic	1196	Guarani	1352	Mongolian	1511	Albanian
1044	Arabic	1203	Gujarati	1353	Moldavian	1512	Serbian
1045	Assamese	1209	Hausa	1356	Marathi	1513	Siswati
1051	Aymara	1217	Hindi	1357	Malay	1514	Sesotho
1052	Azerbajjani	1226	Croatian	1358	Maltese	1515	Sundanese
1053	Bashkir	1229	Hungarian	1363	Burmese	1516	Swedish
1057	Byelorussian	1233	Armenian	1365	Nauru	1517	Swahili
1059	Bulgarian	1235	Interlingua	1369	Nepali	1521	Tamil
1060	Bihari	1239	Interlingue	1376	Dutch	1525	Telugu
1061	Bislama	1245	Inupiak	1379	Norwegian	1527	Tajik
1066	Bengali; Bangla	1248	Indonesian	1393	Occitan	1528	Thai
1067	Tibetan	1253	Icelandic	1403	(Afan)Oromo	1529	Tigrinya
1070	Breton	1254	Italian	1408	Oriya	1531	Turkmen
1079	Catalan	1257	Hebrew	1417	Punjabi	1532	Tagalog
1093	Corsican	1261	Japanese	1428	Polish	1534	Setswana
1097	Czech	1269	Yiddish	1435	Pashto; Pusho	1535	Tonga
1103	Welsh	1283	Javanese	1436	Portuguese	1538	Turkish
1105	Danish	1287	Georgian	1463	Quechua	1539	Tsonga
1109	German	1297	Kazakh	1481	Rhaeto- Romance	1540	Tatar
1130	Bhutani	1298	Greenlandic	1482	Kirundi	1543	Twi
1142	Greek	1299	Cambodian	1483	Romanian	1557	Ukrainian
1144	English	1300	Kannada	1489	Russian	1564	Urdu
1145	Esperanto	1301	Korean	1491	Kinyarwanda	1572	Uzbek
1149	Spanish	1305	Kashmiri	1495	Sanskrit	1581	Vietnamese
1150	Estonian	1307	Kurdish	1498	Sindhi	1587	Volapük
1151	Basque	1311	Kirghiz	1501	Sangho	1613	Wolof
1157	Persian	1313	Latin	1502	Serbo- Croatian	1632	Xhosa
1165	Finnish	1326	Lingala	1503	Singhalese	1665	Yoruba
1166	Fiji	1327	Laothian	1505	Slovak	1684	Chinese
1171	Faroese	1332	Lithuanian	1506	Slovenian	1697	Zulu
1174	French	1334	Latvian; Lettish				
1181	Frisian	1345	Malagasy			1703	Ni določena

## Seznam kod za starševski nadzor

Koda	Področje	Koda	Področje	Koda	Področje	Koda	Področje
2044	Argentina	2165	Finland	2362	Mexico	2149	Spain
2047	Australia	2174	France	2376	Netherlands	2499	Sweden
2046	Austria	2109	Germany	2390	New Zealand	2086	Switzerland
2057	Belgium	2248	India	2379	Norway	2528	Thailand
2070	Brazil	2238	Indonesia	2427	Pakistan	2184	United Kingdom
2079	Canada	2254	Italy	2424	Philippines		
2090	Chile	2276	Japan	2436	Portugal		
2092	China	2304	Korea	2489	Russia		
2115	Denmark	2363	Malaysia	2501	Singapore		

# Seznam sestavnih delov in elementov upravljanja

Podrobnosti so opisane na straneh, ki so navedene v oklepajih.

## Sprednja stran

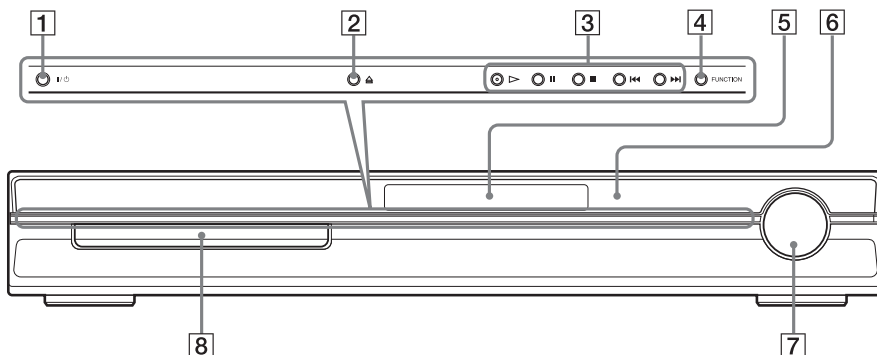

- |  |   |
|--|---|
| <b>1</b> Tipka I/⏻ (vklop/stanje pripravljenosti) (18) | <b>6</b> (senzor za daljinski upravljalnik) (8) |
| <b>2</b> (odpri/zapri) (18)                            | <b>7</b> Gumb VOLUME (18)                       |
| <b>3</b> Upravljanje diska (18)                        | <b>8</b> Nosilec diska (18)                     |
| <b>4</b> FUNCTION (18)                                 |   |
| <b>5</b> Prikazovalnik na sprednji plošči (78)         |   |

## Zadnja stran

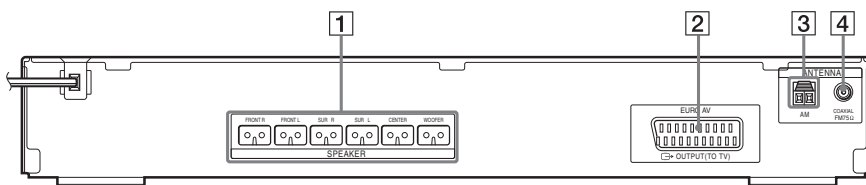

- |   |  |
|---|--|
| <b>1</b> Priključki SPEAKER (9)                 | <b>3</b> AM priključek (9)                 |
| <b>2</b> Priključki EURO AV  OUTPUT (TO TV) (9) | <b>4</b> Priključek COAXIAL FM 75 omov (9) |

Se nadaljuje

## Prikazovalnik na sprednji plošči

### Indikatorji na prikazovalniku sprednje plošče

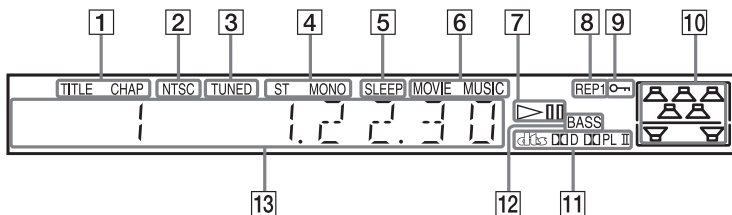

- 1 Zasveti, če se na prikazovalniku sprednje plošče prikažejo časovni podatki za naslov ali poglavje (samo DVD). (34)
- 2 Zasveti, če vstavite disk NTSC.
- 3 Zasveti, ko enota sprejema postajo (samo radio) (47)
- 4 Mono/stereo učinek (samo radio) (48)
- 5 Zasveti, če je vklopljen časovnik izklopa. (52)
- 6 Zasveti, če izberete glasbeni ali filmski način (ne velja za JPEG). (21)
- 7 Status predvajanja (samo za DVD)
- 8 Trenutni način ponavljanja (30)
- 9 Zasveti, če je funkcija "Child Lock" vklopljena. (53)
- 10 Označuje izbrani način [SPEAKER FORMATION]. (57)
- 11 Trenutni prostorski format (ne velja za JPEG).
- 12 Zasveti, če izberete DYNAMIC BASS. (51)
- 13 Prikaže status sistema, npr. številko poglavja, naslova ali posnetka, informacije o času, radijsko frekvenco, status predvajanja, zvočno polje, itd.

## Prikaz nadzornega menija (Control Menu Display)

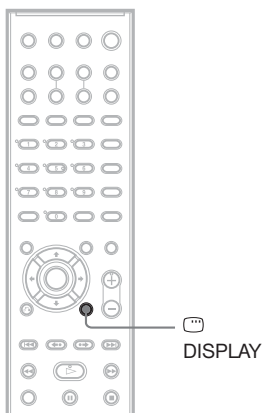

Nadzorni meni lahko uporabite za izbiro funkcije, ki jo želite uporabiti. Za vklop ali spremembo nadzornega medija, pritisnite na tipko  DISPLAY:

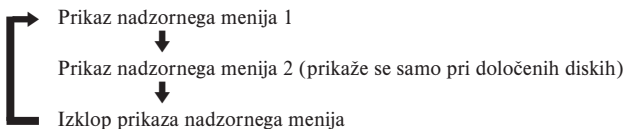

---

### Prikaz nadzornega menija

Prikaza nadzornega menija 1 in 2 bosta prikazala različne postavke, ki pa so odvisne od vrste diska. Podrobnosti o posameznih postavkah si oglejte na straneh, navedenih v oklepajih.

Primer: Prikaz nadzornega menija 1 pri predvajanju diska DVD VIDEO.

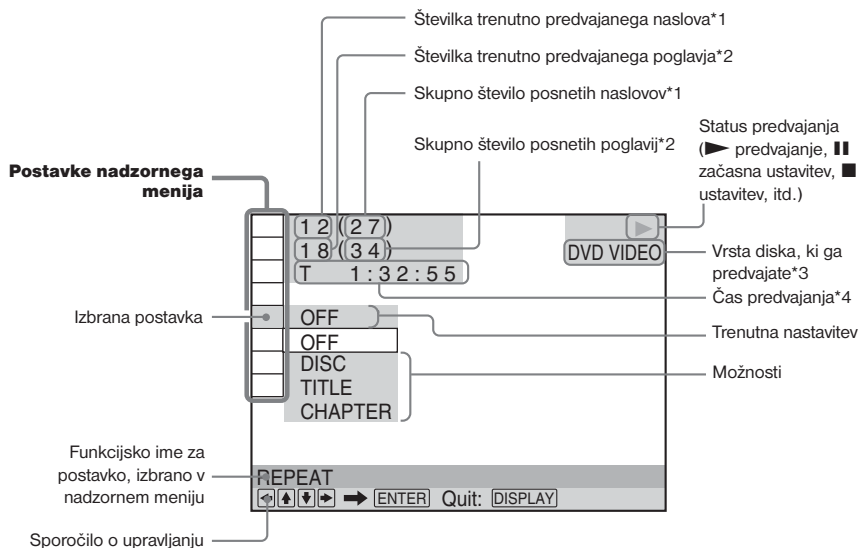

\*<sup>1</sup> Prikaže številko kadra na disku VIDEO CD (če je funkcija PBC vklopljena), številko posnetka na disku VIDEO CD/CD, številko albuma na disku DATA CD/DATA DVD. Številka video albuma DivX na disku DATA CD/DATA DVD.

\*<sup>2</sup> Prikaže indeksno številko na disku VIDEO CD, številko zvočnega posnetka MP3 ali številko slikovne datoteke JPEG na disku DATA CD/DATA DVD. Številka video datoteke DivX na disku DATA DVD/DATA.

\*<sup>3</sup> Prikaže Super VCD kot „SVC D“. Prikaže „MP3“ v prikazu nadzornega menija 1 ali „JPEG“ v nadzornem meniju 2 za diske DATA CD/DATA DVD.

\*<sup>4</sup> Prikaže podatke o datotekah JPEG.













## Izklop prikaza

Pritisnite na tipko DISPLAY.

## Seznam postavk nadzornega menija

Postavka	Ime postavke, funkcija, ustreza vrsta diska
	<b>[TITLE] (stran 36)/[SCENE] (stran 25)/[TRACK] (stran 25)</b> Za izbiro naslova, kadra ali posnetka, ki ga želite predvajati. <b>DVD-V</b> <b>DVD-VR</b> <b>VIDEO CD</b>
	<b>[CHAPTER] (stran 25)/[INDEX] (stran 25)</b> Za izbiro poglavja ali indeksa, ki ga želite predvajati. <b>DVD-V</b> <b>DVD-VR</b> <b>VIDEO CD</b>
	<b>[TRACK] (stran 25)</b> Za izbiro posnetka, ki ga želite predvajati. <b>C D</b> <b>DATA-CD</b> <b>DATA DVD</b>
	<b>[ORIGINAL/PLAY LIST] (stran 33)</b> Za izbiro vrste naslova (DVD-RW), ki ga želite predvajati, [ORIGINAL] ali [PLAY LIST]. <b>DVD-VR</b>
	<b>[TIME/TEXT] (stran 25)</b> Za preverjanje preteklega časa in preostalega časa predvajanja. Za vpis časovne kode za iskanje slike ali glasbe. Za prikaz DVD/CD teksta ali imena posnetka MP3. <b>DVD-V</b> <b>DVD-VR</b> <b>VIDEO CD</b> <b>C D</b> <b>DATA-CD</b> <b>DATA DVD</b>





	<b>[SPEAKER FORMATION] (stran 57)</b> <div style="text-align: right;"> <span>DVD-V</span> <span>DVD-VR</span> <span>VIDEO CD</span> <span>C D</span> <span>DATA-CD</span> <span>DATA DVD</span> </div>
	<b>[PROGRAM] (stran 27)</b> Za izbiro posnetkov, ki jih želite predvajati, v zelenem zaporedju. <span>VIDEO CD</span> <span>C D</span>
	<b>[SHUFFLE] (stran 29)</b> Za predvajanje posnetkov v naključnem zaporedju. <span>VIDEO CD</span> <span>C D</span> <span>DATA-CD</span> <span>DATA DVD</span>
	<b>[REPEAT] (stran 30)</b> Za ponavljajoče predvajanje celega diska (vseh naslovov/posnetkov/albumov) ali enega naslova/poglavja/posnetka. <span>DVD-V</span> <span>DVD-VR</span> <span>VIDEO CD</span> <span>C D</span> <span>DATA-CD</span> * <span>DATA DVD</span> *
	<b>[A/V SYNC] (stran 37)</b> Za nastavitev sinhronizacije zvoka s sliko. <span>DVD-V</span> <span>DVD-VR</span> <span>VIDEO CD</span> <span>DATA-CD</span> * <span>DATA DVD</span> *
	<b>[PARENTAL CONTROL] (stran 54)</b> Za nastavitev omejitve predvajanja na tem sistemu. <span>DVD-V</span> <span>VIDEO CD</span> <span>C D</span>
	<b>[SETUP] (stran 59)</b> <b>[QUICK] Setup (stran 13)</b> Uporabite funkcijo Quick Setup za izbiro zelenega jezika za prikaz na zaslonu, razmerja slike na TV zaslonu in velikosti zvočnikov, ki jih uporabljate. <b>[CUSTOM] Setup:</b> Poleg nastavitve Quick Setup lahko opravite še dodatne nastavitve. <b>[RESET] Setup:</b> Vrnitev nastavitve v [SETUP] na tovarniško nastavitev. <span>DVD-V</span> <span>DVD-VR</span> <span>VIDEO CD</span> <span>C D</span> <span>DATA-CD</span> <span>DATA DVD</span>
	<b>[ALBUM] (stran 25)</b> Za izbiro albuma, ki ga želite predvajati. <span>DATA-CD</span> <span>DATA DVD</span>
	<b>[FILE] (stran 25)</b> Za izbiro slikovne datoteke JPEG ali filmske datoteke DivX, ki jo želite predvajati. <span>DATA-CD</span> <span>DATA DVD</span>
 **	<b>[DATE] (stran 36)</b> Za prikaz datuma, ko je bila slika fotografirana z digitalnim fotoaparatom. <span>DATA-CD</span> <span>DATA DVD</span>
 **	<b>[INTERVAL] (stran 42)</b> Za določitev intervala za zaporedni prikaz slik na zaslonu. <span>DATA-CD</span> <span>DATA DVD</span>
 **	<b>[EFFECT] (stran 43)</b> Za izbiro učinkov, ki jih želite uporabiti za spreminjanje slik med zaporednim prikazom. <span>DATA-CD</span> <span>DATA DVD</span>
 **	<b>[MODE (MP3, JPEG)] (stran 42)</b> Za izbiro vrste podatkov; zvočni posnetek MP3 (audio), slikovna datoteka JPEG (IMAGE) ali oboje (AUTO), ki jih želite predvajati z diskom DATA CD. <span>DATA-CD</span> <span>DATA DVD</span>

\* razen za modele Združene kraljevine in Severne Amerike.

\*\* Te postavke se ne prikažejo, če predvajate DATA CD/DATA DVD s filmskimi datotekami DivX.

## Nasvet

- Simbol v nadzornem meniju zasveti zeleno  → , če izberete katerokoli postavko, razen [OFF] (samo [PROGRAM], [SHUFFLE], [REPEAT], [A/V SYNC]). Indikator [ORIGINAL/PLAY LIST] zasveti zeleno, če izberete [PLAY LIST] (tovarniška nastavitve). Indikator [ORIGINAL/PLAY LIST] zasveti zeleno, če izberete [PLAY LIST] (tovarniška nastavitve).

## Seznam menija DVD Setup

Na prikazu DVD Setup lahko nastavite naslednje postavke.

Zaporedje prikazanih postavk se utegne razlikovati od dejanskega.

### LANGUAGE SETUP

- OSD\*
- MENU\*
- AUDIO\*
- SUBTITLE\*

### CUSTOM SETUP

- PAUSE — AUTO
- MODE — FRAME
- TRACK — OFF
- SELECTION — AUTO
- MULTI-DISC — ON
- RESUME — OFF
- AUDIO DRC — OFF
  - STANDARD
  - MAX
- DivX\*\*

### SCREEN SETUP

- TV TYPE — 16:9
  - 4:3 LETTER BOX
  - 4:3 PAN SCAN
- SCREEN SAVER — ON
  - OFF
- BACKGROUND — JACKET
  - PICTURE
  - GRAPHICS
  - BLUE
  - BLACK

### SPEAKER SETUP

- CONNECTION — FRONT — YES
  - CENTER — YES
  - SURROUND — YES
  - SUBWOOFER — YES
- DISTANCE — FRONT — 1.0 m – 7.0 m
  - CENTER — 0.0 m – 7.0 m
  - SURROUND — 0.0 m – 7.0 m
- LEVEL (FRONT) — L — -6.0 dB – 0.0 dB
  - R — -6.0 dB – 0.0 dB
  - CENTER — -6.0 dB – +6.0 dB
  - SUBWOOFER — -6.0 dB – +6.0 dB
- LEVEL (SURROUND) — L — -6.0 dB – +6.0 dB
  - R — -6.0 dB – +6.0 dB
- TEST TONE — OFF
  - ON

\* Izberite jezik, ki ga želite uporabljati, v prikazanem seznamu jezikov.

\*\* Razen modelov Združene kraljevine in Severne Amerike.

## Seznam menija sistema

Naslednje postavke lahko nastavite z SYSTEM MENU na daljinskem upravljalniku.

### Meni sistema

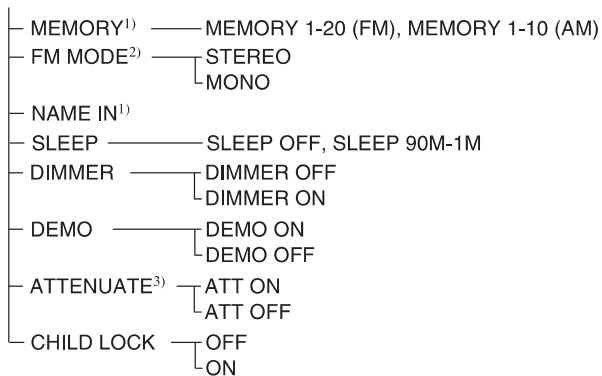

<sup>1)</sup> Prikaže se samo med uporabo »TUNER FM« ali »TUNER AM«.

<sup>2)</sup> Prikaže se samo med uporabo »TUNER FM«.

<sup>3)</sup> Napis »ATTENUATE« se pri nekaterih izbranih funkcijah ne prikaže.

## Avecedno kazalo

### Številčno

- 16:9 61
- 4:3 LETTER BOX 61
- 4:3 PAN SCAN 61
- 5.1 Channel Surround 32

### A

- A/V SYNC 37
- ALBUM 25
- Album 73
- ANGLE 36
- ATTENUATE 20
- AUDIO 60
- AUDIO DRC 62

### B

- BACKGROUND 61
- Batteries 8

### C

- CHAPTER 25
- Chapter 73
- Child Lock 53
- COLD RESET 65
- Continuous play 18
- Control Menu Display 79
- Controlling the TV 50
- CUSTOM 59
- CUSTOM PARENTAL CONTROL 54
- CUSTOM SETUP 62

### D

- DATA CD 40, 44
- DATA DVD 40, 44
- DEMO 16
- Demonstration 16
- DIMMER 52
- DISPLAY 49
- DivX@ 44, 62, 73
- Dolby Digital 31, 73
- Dolby Pro Logic II 73
- Dolby Surround Pro Logic 73
- DTS 31, 73
- DVD 73
- DVD+RW 74
- DVD's menu 31
- DVD-RW 33, 74
- DYNAMIC BASS 51

### E

- EFFECT 43

### F

- Fast forward 24
- Fast reverse 24
- FILE 25
- File 74
- Film based software 74
- FM MODE 48
- Freeze Frame 24
- Front panel 77
- Front panel display 34, 78

### H

- Handling discs 67

### I

- INDEX 25
- Installing the speakers on a wall 17
- Instant Advance 18
- Instant Replay 18
- INTERVAL 42

### J

- JPEG 38, 40

### L

- Language Code List 76
- LANGUAGE SETUP 60
- LINE RGB 15
- LINE VIDEO 15
- Listening
  - a particular point on a disc 24
  - other components 19
  - TV sound 20

### M

- MENU 60
- MODE (MP3, JPEG) 42
- MOVIE/MUSIC 21
- MP3 38, 40
- MPEG audio 74
- Multi Session CD 7
- Multi-angle function 36, 74
- MULTI-DISC RESUME 62
- Multilingual function 74
- MUTING 18

### N

- Naming preset stations 48

### O

- ORIGINAL 33
- OSD 60

### P

- PARENTAL CONTROL 55
- Parental Control 74
- PAUSE MODE 62
- PBC Playback 46
- PCM (Pulse Code Modulation) 74
- PICTURE NAVI 26, 41
- PLAY LIST 33
- Playback Control (PBC) 74
- Program Play 27

### R

- Radio 48
- Radio Stations 47
- RDS 49
- Rear Panel 77
- Region Code 7, 74
- Remote 8, 50
- Repeat Play 30
- RESET 60
- Resume Play 26

### S

- Scan 24
- SCENE 25
- Scene 74
- SCREEN SAVER 61
- SCREEN SETUP 61
- Searching 24
- Selecting 21
- SETUP 59
- Setup Display 59, 82
- Shuffle Play 29
- SLEEP 52
- Slide Show 42
- Slow-motion Play 24
- Sound Field 22
- SPEAKER FORMATION 57
- SPEAKER SETUP 63
  - CONNECTION 63
  - DISTANCE 63
  - LEVEL 64
- SUBTITLE 37, 60

SYSTEM MENU 16, 19, 48,  
52, 53  
System menu list 83

## **T**

TEST TONE 64  
THEATRE SYNC 50  
TIME/TEXT 25  
TITLE 25  
Title 74  
TRACK 25  
Track 74  
TRACK SELECTION 62  
Troubleshooting 67  
TV TYPE 61

## **U**

Unpacking 72  
Usable discs 6

## **V**

VIDEO CD 75

## Daljinski upravljalnik

### PO ABECEDI

#### A - O

- ANGLE **5** (36)  
 AUDIO **4** (31)  
 CLEAR **34** (25, 50, 60)  
 D.TUNING **24** (48)  
 DISC SKIP\* **35**  
 DISPLAY **2** (34, 49)  
 DVD MENU **26** (31, 44, 50)  
 DVD TOP MENU **14** (31)  
 DYNAMIC BASS **23** (51)  
 ENTER **25** (50)  
 FUNCTION **22** (18, 19, 26, 47, 57)  
 MOVIE/MUSIC **17** (21)  
 MUTING **7** (18)  
 Oštevilčene tipke\*\* **15** (25, 48, 50, 54)

#### P - Z

- PICTURE NAVI **6** (26, 50)  
 PRESET +/- **28** **32** (48)  
 SOUND FIELD **16** (22)  
 SUBTITLE **24** (37)  
 SYSTEM MENU **25** (16, 19, 50, 52, 83)  
 THEATRE SYNC **20** (51)  
 TUNING +/- **10** **12** (47)  
 TV **30** (50)  
 TV CH +/- **21** (50)  
 TV INPUT **18** (50)  
 TV VOL +/- **36** (50)  
 VIDEO FORMAT **3** (15)  
 VOLUME +/-\*\* **8** (18, 48, 64)

### OPIS TIPK

- ⏻/⏷ (on/standby) **1** (13, 16, 18, 26, 48)  
 TV ⏻/⏷ (on/standby) **37** (50)  
 ⏪/⏩/⏴/⏵/⏴⏵ (13, 16, 19, 25, 47, 54)  
 ⏪/⏩/⏴/⏵ REPLAY/ADVANCE **9** (18)  
 ⏪/⏩/⏴/⏵ **32** **28** (18)  
 ⏪/⏩/⏴/⏵ **12** **10** (24)  
 ⏪/⏩/⏴/⏵ SLOW **12** **10** (24)  
 ▷ (play)\*\* **31** (18, 26, 56)  
 ◀/▶/⏪/⏩ STEP **9** (24)  
 ■ (stop) **29** (18, 26, 54)  
 ⏸ (pause) **11** (18)  
 ▲ (odpri/zapri) **19** (18)  
 ☰ DISPLAY **27** (15, 25, 54, 79)  
 ↶ RETURN **33** (26)  
 -/-- **34** (50)

\* Tipka DISC SKIP za ta model ni na voljo.

\*\*Na tipkah ▷, številka 5 in VOLUME + se nahaja otipljiva pika.

