

# Micro HI-FI Komponentssystem

**DK** Betjeningsvejledning



©2012 Sony Corporation



CMT-V9

http://www.sony.net/

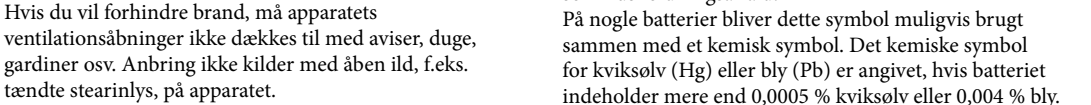

Hvis du vil forhindre brand, må apparatets ventilationsåbninger ikke dækkes til med avis, duge, gardiner osv. Anbring ikke kilder med åben ild, f.eks. tændte stearinlys, på apparatet.

For at forhindre brand eller elektrisk stød må dette apparat ikke udsættes for dryp eller sprøjt, og der må ikke anbringes genstande, der indeholder væsker, f.eks. vaser, på apparatet.

Anbring ikke apparatet i et trangt rum, f.eks. en bogreol eller et indbygget skab.

Da strømforsyningsstikket på AC-adapteren bruges til at koble AC-adapteren fra elnettet, skal den kobles til en stikkontakt, som det er nemt at få adgang til. Hvis den ikke reagerer som forventet, skal du straks tage stikket ud af stikkontakten.

Batterier eller apparater, der har batterier installeret, må ikke udsættes for kraftig varme, f.eks. solskin, ild eller lignende.

AC-adapteren er stadig tilsluttet strømkilden, så længe den er tilsluttet stikkontakten i væggen, selvom selve hovedenheden er slukket.

Navnepladen er placeret nederst på ydersiden af hovedenheden og på overfladen af AC-adapteren.

### FORSIGTIG

Brug af optiske instrumenter i forbindelse med dette produkt kan forøge risikoen for øjenskader.

<div><div><span></span></div><div>CLASS 1 LASER PRODUCT</div><div>LUOKAN 1 LASERILAITTE</div><div>KLASS 1 LASERAPPARAT</div></div>	Dette apparat er et CLASS 1 LASER -produkt. Mærket er placeret nederst på ydersiden af hovedenheden.
--	--

**Meddelelse til kunder: Følgende oplysninger gælder kun for udstyr, der er solgt i lande, der er underlagt EU-direktiver.**
Produktet er fremstillet af Sony Corporation, 1-7-1 Konan Minato-ku Tokyo, 108-0075 Japan. Den autoriserede repræsentant for EMC og produktsikkerhed er Sony Deutschland GmbH, Hedelfinger Strasse 61, 70327 Stuttgart, Tyskland. For service eller garanti henviser vi til de adresser, som fremgår af separate service- eller garantidokumenter.

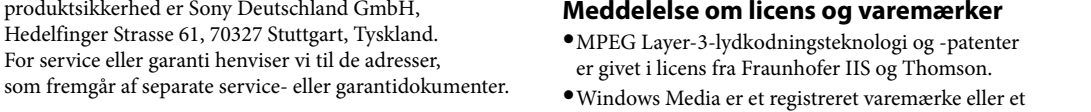

**Bortskaffelse af gammelt elektrisk og elektronisk udstyr (gælder i EU og andre europæiske lande med separate opsamlingsystemer)**

Dette symbol på produktet eller pakken med produktet angiver, at produktet ikke må bortskaffes som husholdningsaffald. Det skal i stedet indleveres på en deponeringsplads specielt indrettet til opsamling af elektrisk og elektronisk udstyr, der skal genvindes.

Ved at sikre, at produktet bortskaffes korrekt, forebygges de eventuelle negative miljø- og sundhedsskadelige påvirkninger, som en ukorrekt affaldshåndtering af produktet kan forårsage. Genindvinding af materialer vil medvirke til at bevare naturens ressourcer. Yderligere oplysninger om genindvinding af dette produkt kan fås hos myndighederne, det lokale renovationsselskab eller butikken, hvor produktet er købt.

Omfattet tilbehør: Fjernbetjening

## Knappernes placering

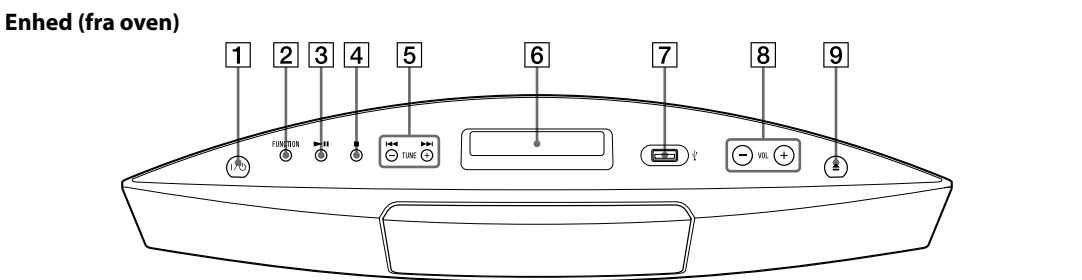

⑥ Skærmpanel

Når der tændes for anlægget, vises indstillingsstatusen på skærmpanelet.

Når anlægget skifter til standbytilstand, forsvinder indstillingsstatusen fra skærmpanelet.



**Enhed (front)**

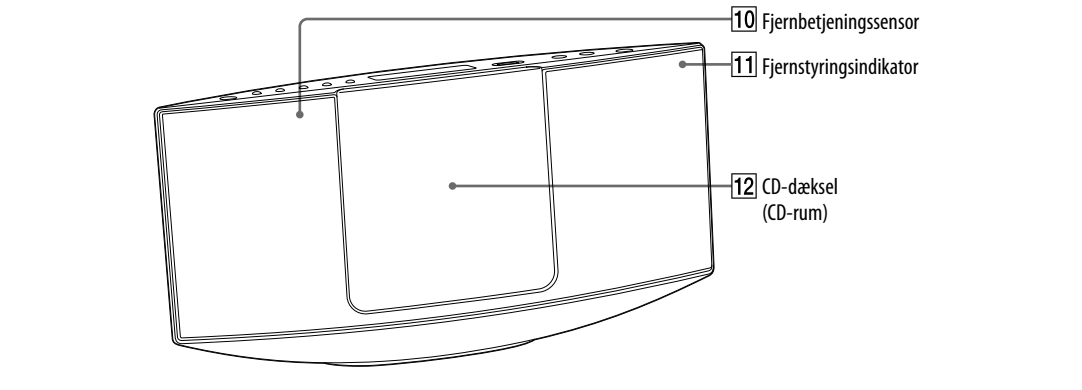

⑪ Fjernstyringsindikator

Lyser orange, når der modtages et signal fra fjernbetjeningen.

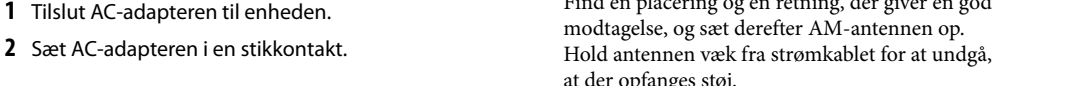
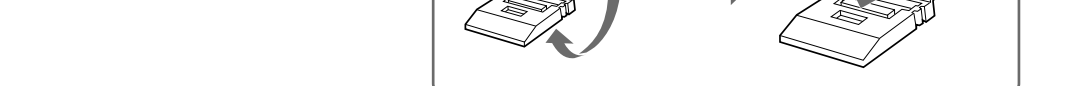
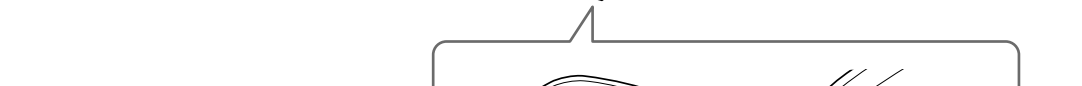
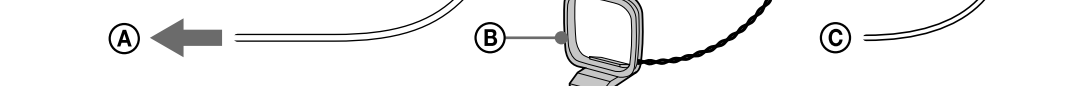

## Betjening

## Afspilning af en CD-/MP3-disk

- Vælg CD-funktionen. Tryk på CD FUNCTION **[2]** på fjernbetjeningen, eller tryk på FUNCTION **[2]** på enheden gentagne gange.
- Åbn CD-dækslet.

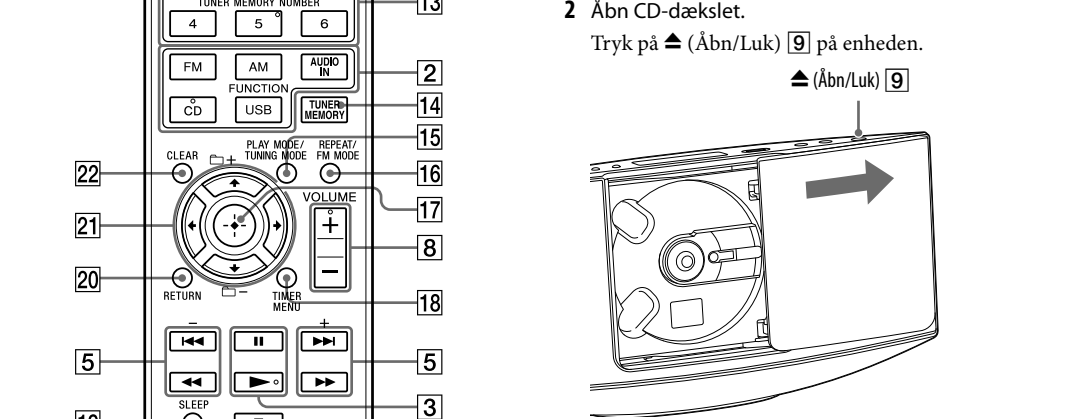

- Isæt en disk. Tryk med to fingre midt på disken, indtil den låser på plads på i den rette position.

Denne betjeningsvejledning forklarer de vigtigste funktioner, der kan udføres med fjernbetjeningen. De samme funktioner kan imidlertid udføres ved hjælp af enhedens knapper, der er angivet med samme eller lignende betegnelser.

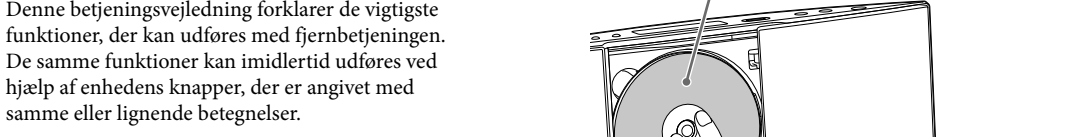

**Sådan bruges fjernbetjeningen**
Tag låget til batteriummet af, og indsæt de to medfølgende R6-batterier (størrelse AA) med enden mærket **+** først, så de passer til polerne som vist nedenfor.

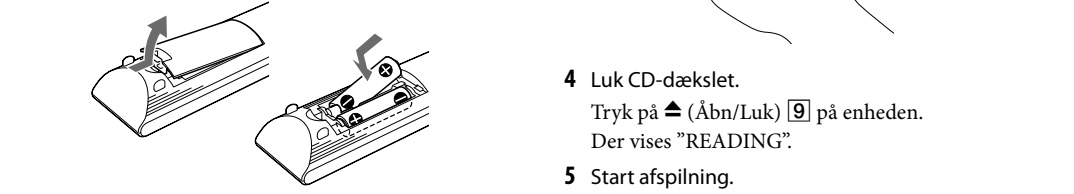

**Bemærkninger om brug af fjernbetjeningen**
\* Ved normal brug skulle batterierne holde i ca. 6 måneder.
\* Anvend ikke nye og brugte batterier eller batterier af forskellige typer samtidig.
\* Hvis du ikke bruger fjernbetjeningen i længere tid, skal du fjerne batterierne for at undgå beskadigelse som følge af batterikage og korrosion.

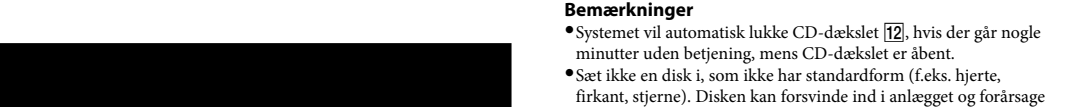
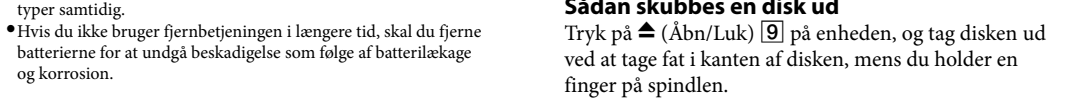

**Bemærkninger**
• Systemet vil automatisk lukke CD-dækslet **[12]**, hvis der går nogle minutter uden betjening, mens CD-dækslet er åbent.
• Sæt ikke en disk i, som ikke har standardform (f.eks. hjerte, firkant, stjerne). Disken kan forsvinde ind i anlægget og forårsage uoprettelig skade.
• Hvis du trykker på I/O **[1]** med CD-dækslet åbent, lukkes CD-dækslet automatisk.
• Brug ikke diske med tape, mærkater eller lim på, da det kan medføre fejl.
• Når du skubber en disk ud, skal du holde på kanterne af disken. Du må ikke røre ved overfladen.

### Indstilling af uret

- Tryk på I/O **[1]** for at tænde anlægget.
- Tryk på TIMER MENU **[18]** for at vælge tilstanden for indstilling af ur. Hvis "PLAY SET" blinker, skal du trykke gentagne gange på **4/▲** **[21]** for at vælge "CLOCK" og derefter trykke på **⊕** (Enter) **[17]**.
- Tryk gentagne gange på **4/▲** **[21]** for at indstille timer, og tryk derefter på **⊕** (Enter) **[17]**.
- Anvend samme fremgangsmåde for at indstille minutlætt.

**Bemærk**
Urindstillingerne nulstilles, hvis du trækker netledningen ud af stikkontakten, eller hvis der opstår strømsvigt.

**Visning af uret, når der er slukket for systemet**
Tryk på DISPLAY **[23]**. Uret vises i cirka 8 sekunder.

Hvis du vil	Skal du trykke på
Stoppe afspilningen midlertidigt	<b>   [3]</b> (eller <b>▶   [3]</b> på enheden).
Stoppe afspilningen	<b>■ [4]</b> .
Vælg en mappe på en MP3-disk	<b>[ ] +/- [21]</b> .
Vælg et nummer eller en fil	<b>◀◀/▶▶ [5]</b> / <b>4/▶</b> <b>[21]</b> .
Find et sted i et nummer eller en fil	Hold <b>◀◀/▶▶ [5]</b> (eller <b>◀◀/▶▶ [5]</b> på anlægget) nede under afspilningen, og slip knappen på det ønskede sted.
Vælg gentaget afspilning	REPEAT <b>[16]</b> gentagne gange, indtil der vises <b>☞</b> eller <b>☞1</b> .
Skubbe en disk ud	<b>▲ [9]</b> på enheden.

**Sådan skiftes afspilningstilstand**
Tryk gentagne gange på PLAY MODE **[15]**, mens afsplleren er stoppet. Du kan vælge normal afspilningstilstand ("Normal" eller "FLDR" for alle MP3-filer i mappen på disken), Shuffle Play-tilstand ("SHUF" eller "FLDR SHUF" for shuffle-mappen) eller afspilningstilstanden Program Play ("PGM").
\* Når der afspilles en CD-DA-disk (lyd), har FLDR (SHUF)-afspilning den samme funktion som normal (SHUF)-afspilning.

**Bemærkninger til Repeat Play**
• **☞** viser, at alle numre eller filer bliver gentaget, indtil du stopper afspilning.
• **☞1** angiver, at ét enkelt nummer eller én enkelt fil gentages, indtil du stopper afspilning.

**Bemærkninger til tilstanden Shuffle Play**
• Når afspilningstilstanden Shuffle Play er indstillet til "SHUF", afspiller anlægget alle numre eller filer på disken i tilfældig rækkefølge. Når afspilningstilstanden Shuffle Play er indstillet til "FLDR SHUF", afspiller anlægget alle numre eller filer i den valgte mappe i tilfældig rækkefølge.
• Når du slukker for anlægget, ryddes den valgte Shuffle Play-tilstand ("SHUF" eller "FLDR SHUF"), og afspilningstilstanden vender tilbage til afspilningstilstanden Normal ("FLDR").

**Bemærkninger til afspilning af MP3-diske**
• Der må ikke gemmes andre typer numre eller filer eller andre unødvendige mapper på en disk med MP3-filer.
• Anlægget springer over mapper uden MP3-filer.

**Bemærkninger til afspilning af MP3-diske**
• Der må ikke gemmes andre typer numre eller filer eller andre unødvendige mapper på en disk med MP3-filer.
• Anlægget springer over mapper uden MP3-filer.
• Selve filnavnet har filtypen ".mp3", men filen i virkeligheden er en anden, kan afspilning af en sådan fil generere en høj lyd, der vil kunne beskadige anlægget.

• Det maksimale antal
—255 mapper (inkl. rodmappe)
—512 MP3-filer
—512 MP3-filer i hver enkelt mappe
—9 mappeniveauer (i træstrukturen til filer)
• Kompatibilitet med alle programmer, optageenheder og optagemedier til MP3-kodning/skrivning kan ikke garanteres. Inkompatible MP3-diske kan frembringe støj, eller lyden kan blive afbrudt, eller de kan muligvis slet ikke afspilles.

\* Det gælder også mapper uden MP3-filer eller andre filer. Antallet af mapper, som anlægget kan registrere, kan være mindre end det faktiske antal mapper, afhængigt af mappestrukturen.

- Tryk gentagne gange på +/- **[5]** eller **4/▶/◀/▶** **[21]** for at vælge det ønskede nummer på den faste station. Hvis der allerede er tildelt en station til det valgte nummer, bliver stationen udskiftet med den nye station.
- Tryk på **Ⓛ** **[17]** for at registrere stationen.
- Gentag trin 1 til 4 for at registrere andre stationer. Du kan indstille op til 20 faste FM- og 10 AM-stationer på forhånd.

**Sådan stilles der ind på en fast station**
Hvis du har registreret en radiostation på et forudindstillet nummer mellem 1 og 6, vil radiostationen blive valgt, når blot du trykker på TUNER MEMORY NUMBER (1 til 6) **[13]**, når systemfunktionen er indstillet til AM eller FM.

Hvis du har registreret en radiostation ind på det forudindstillede nummer 7 eller højere, skal du trykke gentagne gange på TUNING MODE **[15]**, indtil der vises "PRESET", og derefter trykke gentagne gange på +/- **[5]** for at vælge det ønskede forudindstillede nummer.

## Afspilning af en fil fra USB-enheden

Følgende lydformater kan afspilles på dette anlæg: MP3/WMA\*.

\* Filer med DRM-copprightbeskyttelse (Digital Rights Management) eller filer, der er downloadet fra en onlinemusikbutik, kan ikke afspilles på dette anlæg. Hvis du forsøger at afspille disse filer, vil systemet afspille den næste beskyttede lydfil.

Se nedenstående websteder for at få oplysninger om kompatible USB-enheder.
For kunder i Europa og Rusland:
<http://support.sony-europe.com/>

For kunder i Latinamerika:
<http://www.sony-latin.com/index.crp>

Kunder i Asien og andre lande/områder:
<http://www.sony-asia.com/support>

- Vælg funktionen USB. Tryk på USB FUNCTION **[2]** på fjernbetjeningen, eller tryk gentagne gange på FUNCTION **[2]** på enheden.
- Tilslut USB-enheden til **☒** (USB-porten) **[7]**.
- Start afspilning. Tryk på **▶ [3]** på fjernbetjeningen, eller tryk på **▶|| [3]** på enheden.

Andre funktioner	
<b>Hvis du vil</b>	<b>Skal du trykke på</b>
Stoppe afspilningen midlertidigt	<b>   [3]</b> (eller <b>▶   [3]</b> på enheden).
Stoppe afspilningen	<b>■ [4]</b> . Hvis du vil genoptage afspilningen, skal du trykke på <b>▶ [3]</b> *1 (eller <b>▶   [3]</b> på enheden). Hvis du vil annullere genoptagte afspilning, skal du trykke på <b>■ [4] igen</b> *2.
Vælg en mappe	<b>[ ] +/- [21]</b> gentagne gange.
Vælg en fil	<b>◀◀/▶▶ [5]</b> / <b>4/▶</b> <b>[21]</b> .
Find et sted i en fil	Hold <b>◀◀/▶▶ [5]</b> (eller <b>◀◀/▶▶ [5]</b> på enheden) nede under afspilningen, og slip knappen på det ønskede sted.
Vælg gentaget afspilning	REPEAT <b>[16]</b> gentagne gange, indtil der vises <b>☞</b> eller <b>☞1</b> *.

\*1 Ved afspilning af en VBR MP3-/WMA-fil genoptager anlægget muligvis afspilning fra et andet sted.

\*2 Ved genoptaget afspilning vendes der tilbage til topmappen.

## Lytte til radioen

- Vælg TUNER-funktionen. Tryk gentagne gange på TUNER FM/AM FUNCTION **[2]** på fjernbetjeningen, eller tryk gentagne gange på FUNCTION **[2]** på enheden.
- Indstil stationerne.

### Automatisk søgning

Tryk gentagne gange på TUNING MODE **[15]**, indtil "AUTO" vises, og tryk derefter på +/- **[5]**. Søgningen stopper automatisk, når en station er indstillet, og "TUNED" og "STEREO" (kun for stereo-programmer) lyser på skærmen.

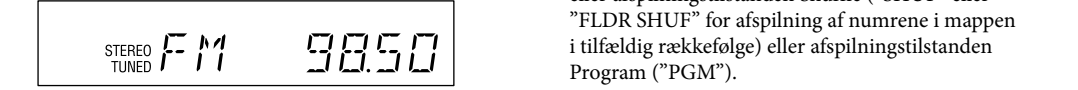

Hvis "TUNED" ikke lyser, og søgningen ikke stopper, skal du trykke på **■ [4]** for at stoppe søgningen og derefter udføre manuel indstilling (se nedenfor).

Når du har indstillet på en station med RDS-tjenester, udsendes der også oplysninger som f.eks. navn på tjeneste eller station.

### Manuel indstilling

Tryk gentagne gange på TUNING MODE **[15]**, indtil "MANUAL" vises, og tryk derefter gentagne gange på +/- **[5]** for at indstille til den ønskede station.

**Tip**
Hvis du vil reducere statisk støj på en svag FM-stereostation, skal du trykke gentagne gange på FM MODE **[16]**, indtil "MONO" vises, for at slå stereomodtagelse fra.

### Forudindstilling af radiostationer

- Indstil den ønskede station.
- Tryk på TUNER MEMORY **[14]** for at vælge t unerhukommelsestilstand.

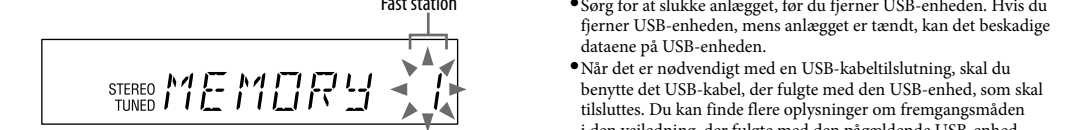

• Anlæggets afspilningsrækkefølge kan være forskellig fra den tilsluttede digitale musikafspillers rækkefølge.
• Sørg for at slukke anlægget, før du fjerner USB-enheden. Hvis du fjerner USB-enheden, mens anlægget er tændt, kan det beskadige dataene på USB-enheden.
• Når det er nødvendigt med en USB-kabeltilslutning, skal du benytte det USB-kabel, der fulgte med den USB-enhed, som skal tilsluttes. Du kan finde flere oplysninger om fremgangsmåden i den vejledning, der fulgte med den pågældende USB-enhed.

• Det kan tage tid, før der vises "READING", afhængigt af typen af den tilsluttede USB-enhed.

• Anlægget understøtter ikke en USB-hub. Tilslut ikke USB-enheden via en USB-hub.

