

# SONY®

## Бастапқы аудио жүйесі

Пайдалану нұсқаулары

Іске кірісу

Диск ойнату

Радио тыңдау

USB құрылғысындағы  
файлдарды тыңдау

Қосымша аудио құрамдастары  
бар музыканы тыңдау

BLUETOOTH байланысы арқылы  
музыка тыңдау

Қосымша ақпарат

Ақауларды жою

Сақтық шаралар/техникалық  
сипаттамалары

## ЕСКЕРТУ

Өрт қаупін азайту үшін құрылғының желдететін саңылауын газетпен, дастарқанмен, пердемен және тағы басқа нәрселермен жаппаңыз. Құрылғыны ашық жалын көздеріне (мысалы, жанып тұрған отқа) тигізбеңіз.

Өрт шығу немесе ток соғу қаупін азайту үшін бұл құрылғыға тамшы, шашыранды тигізбеңіз немесе ваза сияқты сұйықтық толы заттарды құрылғыға қоймаңыз.

Құрылғыны ток көзінен ажырату үшін штепсель қолданылатындықтан, құрылғыны оңай қолжетімді айнаымалы ток розеткасына сұғыңыз. Құрылғының дұрыс істемеуін байқасаңыз, бірден негізгі тығынды айнаымалы ток розеткасынан ажыратыңыз.

Құрылғыны кітап сөресі немесе қабырға шкафы секілді шектеулі орынға қоймаңыз.

Батареяларды немесе батареялар салынған құрылғыларды күннің көзі және өрт сияқты ыстық жерлерге шығармаңыз.

Құрылғы өздiгiнен өшiп қалғанның өзiнде айнаымалы ток розеткасына қосылғандықтан, құрылғы ток көзiнен ажыратылмайды.

Тығындайтын құлаққаптар мен киелетiн құлаққаптардың шамадан тыс дыбыстық қысымы есту қабiлетiнен айыруға себеп болады.

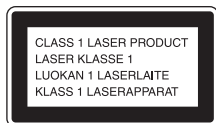

Бұл құрылғы CLASS 1 LASER өнімі деп жіктеледі. Бұл белгі артқы жақта орналасқан.

### Тұтынушыларға ескерту: төмендегі ақпарат ЕО директиваларын қолданатын елдерде ғана сатылатын жабдықтың үшін қолданылады.

Бұл өнім Sony корпорациясы (1-7-1 Konan Minato-ku Tokyo, 108-0075 Japan) тарапынан немесе оның атынан өндірілген. Еуропалық Одақ заңнамасына қарай өнімнің сәйкестігіне қатысты сұраулар мына өкілетті өкілдікке жіберілуі керек: Sony Deutschland GmbH, Hedelfinger Strasse 61, 70327 Штутгарт, Германия. Қызмет көрсету немесе кепілдік мәселелері бойынша бөлек қызмет көрсету немесе кепілдік құжаттарында берілген мекенжайларға хабарласыңыз.

Осы құжат арқылы Sony Corp. бұл жабдықтың маңызды талаптар мен 1999/5/ЕС директивасының басқа қатысты ережелерімен үйлесімді екендігін жариялайды. Мәліметтер алу үшін келесі URL мекенжайына кіріңіз: <http://www.compliance.sony.de/>



**Ескі электр және электрондық жабдықты қоқысқа тастау (Бөлек жинау жүйелері бар Еуропалық одақта және басқа еуропалық елдерде қолданылады)**

Өнімдегі немесе оның орамындағы таңба тұрмыстық қалдық ретінде қарастырылмауы керектігін білдіреді. Оның орнына электрлік және электрондық жабдықты кәдеге жарату мақсатымен оны арнайы жинау орнына тастау керек. Бұл өнімнің дұрыс тасталуымен қамтамасыз ете отырып, оның қалдық ретінде тиісінше тасталмауынан қоршаған ортаға және адам денсаулығына тиетін ықтимал кері әсерлерге жол бермейсіз. Материалдарды кәдеге жарату табиғи ресурстарды сақтауға көмектеседі. Бұл өнімді кәдеге жарату туралы толығырақ ақпарат алу үшін жергілікті тиісті қалалық мекемеге, тұрмыстық қалдық тастау қызметіне немесе өнім сатып алынған дүкенге хабарласыңыз.

### Тек Еуропа



**Pb**

**Қалдық батареяларды қоқысқа тастау (Бөлек жинау жүйелері бар Еуропалық Одақта және басқа да еуропалық елдерде қолданылады)**

Батареядағы немесе қаптамасындағы бұл таңба өнімдегі батареяға тұрмыстық қалдық ретінде қарамауын білдіреді. Белгілі бір батареяларда бұл таңба химиялық таңбамен бірге пайдаланылуы мүмкін. Батарея құрамында 0,0005 % сынап немесе 0,004 % қорғасын болса, сынаптың (Hg) немесе қорғасынның (Pb) химиялық таңбалары қосылады. Бұл батареялардың дұрыс тасталуын қамтамасыз ете отырып, батареяның қалдық ретінде тиісінше тасталмауынан қоршаған ортаға және адам денсаулығына тиетін ықтимал кері әсерлерге жол бермейсіз. Материалдарды кәдеге жарату табиғи ресурстарды сақтауға көмектеседі. Қауіпсіздік, жұмыс өнімділігі және деректер тұтастығы үшін өнімдерге батареяны үнемі қосып қою қажет етілген жағдайда бұл батареяны тек білікті қызмет көрсетуші маман ауыстыруы керек. Батареяның дұрыс қолданылғанына көз жеткізу үшін өнімді пайдаланылу мерзімі аяқталғаннан кейін электрлік және электрондық жабдықты кәдеге жарату мақсатымен арнайы жинау орнына өткізіңіз. Барлық басқа батареялар үшін батареяны өнімнен қауіпсіз шығару жолдары туралы бөлімнен қараңыз. Қалдық батареяларды кәдеге жарату мақсатымен батареяны арнайы жинау орнына тастаңыз. Өнімді немесе батареяны қайта өңдеу туралы толық ақпарат алу үшін жергілікті қалалық кеңсеге, тұрмыстық қалдықтарды тастайтын орынға немесе өнімді сатып алған дүкенге хабарласыңыз.

# Жүйені қолданбай тұрып

Жүйенің қалыпты пайдаланылуы кезінде орын алған ақаулықтарды Sony осы жүйенің шектеулі кепілдігінде белгіленген шарттарға сәйкес жөндеп береді. Бірақ Sony бұзылған немесе дұрыс істемей тұрған жүйені ойната алмағаннан болған салдар үшін жауапкершілікке тартылмайды.

## Құқықты қорғау технологияларымен кодталған музыкалық дискілер

Бұл өнім Compact Disc (CD) стандартына сәйкес келетін ойнату дискілеріне арналған. Жақында, құқықты қорғау технологияларымен кодталған әр түрлі музыкалық дискілер бірнеше жазу компанияларымен белгіленеді.

Сол дискілердің арасында CD стандартына сәйкес келетін және осы өнім арқылы айналмауы мүмкін кейбір дискілердің болуынан хабардар болыңыз.

## DualDisc дискілері туралы ескерту

DualDisc екі жақты диск өнімі, бір жағында жазылатын DVD материалға, екінші жағында сандық аудио материалға сәйкес келеді.

Алайда, аудио материал бар жағы компакт диск (CD) стандартына сәйкес келмейтіндіктен, осы өнімде ойнатуға кепілдік жоқ.

## DVD дискісінің ойнату жұмыстары туралы ескерту

DVD дискісінің кейбір ойнату әрекеттерін бағдарламалық құрал өндірушілері арнайы шектеуі мүмкін. Бұл жүйе диск мазмұндарына байланысты DVD дискілерін ойнататындықтан, кейбір ойнату мүмкіндіктері қолжетімді болмауы мүмкін.

## Қос қабатты DVD дискілері туралы ескерту

Қабаттары қосылған кезде ойнату кескіні мен дыбысы уақытша үзілуі мүмкін.

## Аймақ коды (тек DVD VIDEO)

Жүйе құрылғысының артқы бөлігінде аймақ коды жазылған және ұқсас аймақ кодтарымен немесе  белгіленген DVD VIDEO дискілерін ғана ойнатады.

## Көп сессиялы дискілер туралы ескерту

Бұл жүйе сессиялар бір пішімде бірінші сессия ретінде жазылғанда, оларды дискіде үзіліссіз ойнатады. Басқа пішімде жазылған сессия кездесе, сол сессия және одан кейін келетін сессиялар ойнатылмайды. Сессиялар бір пішімде жазылғанымен, кейбір сессиялар ойнатылмауы мүмкін.

# Мазмұны

Жүйені қолданбай тұрып .....	3
------------------------------	---

---

## Іске кірісу

Басқару элементтерінің орны және функциясы .....	6
Қашықтан басқару құралын дайындау .....	10
Динамик тақталарын тіркеу.....	10
Теледидарды қосу .....	11
Түс жүйесін орнату .....	11
Сағат қою .....	12

---

## Диск ойнату

DVD/CD ойнату .....	13
Ойнату режимін өзгерту.....	13
Бағдарлама құру (бағдарламаны ойнату).....	15
Басқа ойнату әрекеттері .....	15

---

## Радио тыңдау

Радио станцияны реттеу .....	17
Радиостанцияларды бастапқы қалпына келтіру .....	17
Алдын ала орнатылған радио станциясын таңдау.....	18

---

## USB құрылғысындағы файлдарды тыңдау

USB құрылғысындағы файлдарды ойнату .....	19
---	----

---

## Қосымша аудио құрамдастары бар музыканы тыңдау

Қосымша аудио құрамдастары бар музыканы ойнату .....	20
--	----

---

## BLUETOOTH байланысы арқылы музыка тыңдау

Жүйені BLUETOOTH құрылғысымен жұптастырып, музыка тыңдау .....	21
Тіркелген құрылғы арқылы музыка тыңдау .....	22
Бір рет тұрту (NFC) арқылы музыка тыңдау .....	23

---

## Қосымша ақпарат

Автоматты күту функциясын орнату .....	24
BLUETOOTH күту режимі функциясын орнату .....	24
Сымсыз BLUETOOTH сигналын «ON/OFF» мәніне қою .....	25
Дыбысты реттеу .....	25
Таймерлерді қолдану .....	26
Ұйқы таймерін қою .....	26
Ойнату таймерін қою .....	26
Орнату мәзірін қолдану .....	27

---

## Ақауларды жою

Ақауларды жою .....	29
Хабарлар .....	32

---

## Сақтық шаралар/техникалық сипаттамалары

Сақтық шаралар .....	33
Үйлесімді USB құрылғылары мен нұсқалары .....	34
BLUETOOTH сымсыз технологиясы .....	35
Техникалық сипаттамалары .....	36

# Басқару элементтерінің орны және функциясы

## Ескерту

Бұл нұсқаулықта қашықтан басқару құралы пайдаланылатын әрекеттер түсіндіріледі, бірақ бірдей не ұқсас атаулары бар құрылғыдағы түймелермен бірдей жұмыс та атқарады.

## Негізгі құрылғы (алдынан/үстінен)

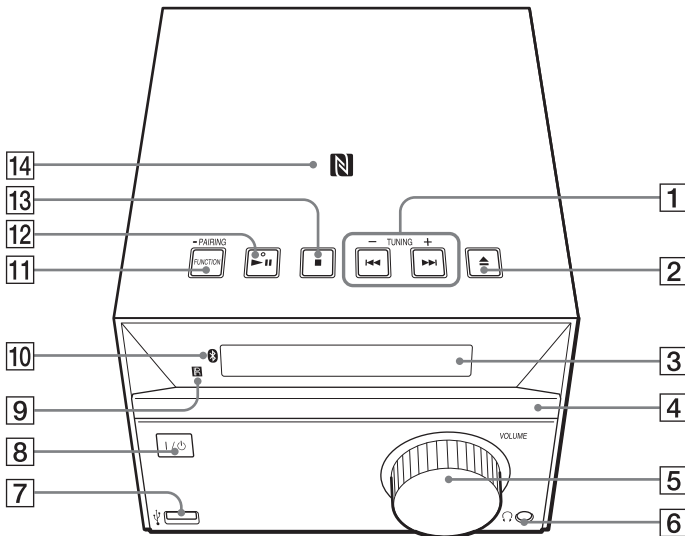

## Қашықтан басқару құралы

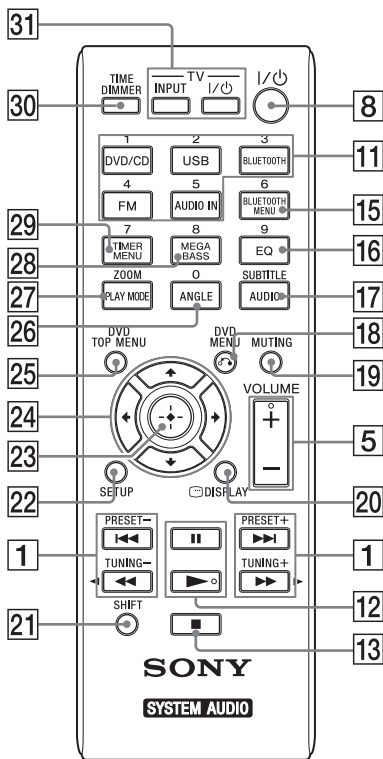

- 1** **◀▶** (алдыңғы/келесі) түймелері  
Трек немесе файл басынан ойнатуға пайдаланыңыз.

### TUNING +/- түймесі

Қажетті радио станцияға түзетуге пайдаланыңыз.

### Қашықтан басқару құралы: ◀▶ (жылдам артқа/жылдам алға) түймелері

Тректі немесе файлды жылдам алға/жылдам артқа ойнатуға пайдаланыңыз.

### Қашықтан басқару құралы: PRESET +/- түймелері

Алдын ала орнатылған станцияларға қайта қоңырау шалуға пайдаланыңыз.

- 2** **⏸** (ашу/жабу) түймесі

**4** диск науасын ашуға және жабуға пайдаланыңыз.

- 3** Дисплей терезесі

- 4** Диск науасы

Дискіні жүктеуге пайдаланыңыз (13-бет).

- 5** Құрылғы: VOLUME басқару элементі

Қашықтан басқару құралы: VOLUME +/- түймесі

Дыбыс деңгейін реттеуге пайдаланыңыз.

- 6** **🎧** (құлаққап) ұясы

Құлаққаптарды қосуға пайдаланыңыз.

- 7** **🔌** (USB) порты

USB құрылғысын қосу үшін қолданыңыз (19-бет).

- 8** **🔌** (қуат) түймесі

Қуатты қосуға немесе өшіруге пайдаланыңыз.

- 9** Қашықтық сенсоры

- 10** **📶** (BLUETOOTH) LED

BLUETOOTH байланысының күйін көрсету үшін жанады немесе жыпылықтайды.

- 11** Құрылғы: FUNCTION/PAIRING түймесі

- Көзді өзгертуге пайдаланыңыз. Әрбір басу келесі реттегі келесі көзге өзгертеді: DVD/CD → USB → BT AUDIO → FM → AUDIO IN.
- BLUETOOTH жұптастыру режиміне өту үшін басып тұрыңыз.

Қашықтан басқару құралы: DVD/CD/USB/BLUETOOTH/FM/AUDIO IN түймелері  
Көзді таңдауға пайдаланыңыз.

- 12** Құрылғы: ▶|| (ойнату/кідірту) түймесі

Қашықтан басқару құралы: ▶ (ойнату)/|| (кідірту) түймелері

Ойнатуды бастауға немесе уақытша тоқтатуға пайдаланыңыз.

- 13** **■** (тоқтату) түймесі

Ойнатуды тоқтатуға пайдаланыңыз.

- 14** N белгісі

NFC функциясымен жабдықталған смартфонды/планшетті BLUETOOTH тіркеуін, байланысын және ажыратуын бір түртүмен орындау үшін осы белгіге жақын орналастырыңыз (23-бет).

- 15** BLUETOOTH MENU түймесі

BLUETOOTH мәзірін ашуға немесе жабуға пайдаланыңыз (21, 22, 24-бет).

#### **16 EQ түймесі**

Дыбыс әсерін таңдау үшін пайдаланыңыз (25-бет).

#### **17 AUDIO/SUBTITLE түймесі**

- Бірнеше аудио сигналы қолжетімді болған кезде аудио сигналын таңдауға пайдаланыңыз.
- FM стерео бағдарламаларын тыңдау кезінде FM қабылдау режимін (моно не стерео) таңдау үшін пайдаланыңыз (17-бет).
- Көптілді субтитрлер қолжетімді болғанда, субтитр тілін таңдау үшін пайдаланыңыз (16-бет).

#### **18 (Қалпына келтіру)/DVD MENU түймесі**

- ТД экранында көрсетілген қалталар немесе файлдар тізімінде істеу кезінде алдыңғы экранға қайту үшін пайдаланыңыз.
- DVD VIDEO ойнату кезінде DVD мәзірін ашу немесе жабу үшін пайдаланыңыз.

#### **19 MUTING**

Дыбысты өшіру және қосу үшін пайдаланыңыз.

#### **20 DISPLAY**

Іздеу режимі немесе ағымдағы ойнату туралы ақпарат үшін ашылмалы мәзірді көрсету немесе жасыру үшін пайдаланыңыз.

Анықталмайтын таңба орнында «\_» астыңғы сызық көрсетіледі.

#### **21 SHIFT түймесі**

TIME **30**, ZOOM **27** және SUBTITLE **17** нөмір түймелерін пайдалануға басып тұрыңыз.

#### **22 SETUP түймесі**

Орнату мәзірін ашу немесе жабу үшін пайдаланыңыз.

#### **23 (енгізу) түймесі**

Элементті растауға пайдаланыңыз.

#### **24 / / / түймелері**

Элементті таңдауға пайдаланыңыз.

#### **25 DVD TOP MENU түймесі**

- DVD дискін ойнату кезінде DVD бас мәзірін ашу үшін пайдаланыңыз.
- VIDEO CD дискін PBC функциясы арқылы ойнату кезінде PBC функциясын қосу немесе өшіру үшін пайдаланыңыз.

#### **26 ANGLE түймесі**

DVD VIDEO дискісіне көпбұрышты көріністер жазылғанда камера бұрышын ауыстыру үшін пайдаланыңыз.

#### **27 PLAY MODE/ZOOM түймесі**

- Ойнату режимін таңдауға пайдаланыңыз (13-бет).
- FM радиосының алдын ала орнату режиміне өтуге пайдаланыңыз (17-бет).
- DVD VIDEO, VIDEO CD, Xvid бейнесі немесе JPEG кескінін көру кезінде көрсетілген суретті үлкейту немесе кішірейту үшін пайдаланыңыз.

#### **28 MEGA BASS түймесі**

Төменгі жиіліктегі дыбысты көтеруге пайдаланыңыз (25-бет).

#### **29 TIMER MENU түймесі**

Таймер мәзірін орнатуға пайдаланыңыз (26-бет).

#### **30 TIME/DIMMER түймесі**

- Сағатты көрсету үшін SHIFT **21** пернесімен пайдаланыңыз. Операция жүйе өшкен кезде де жұмыс істейді (12-бет).
- Дисплей терезесінің ашықтығын өзгертуге пайдаланыңыз **3**.

#### **31 TV INPUT түймесі**

Теледидардың кіріс көзін ТД сигналы мен басқа кіріс көзін ауыстырып қосу үшін пайдаланыңыз. Бұл қашықтан басқару құралымен тек Sony теледидарлары жұмыс істейтінін ескеріңіз.

#### **TV I/II (қуат) түймесі**

ТД қосуға немесе өшіруге пайдаланыңыз. Бұл қашықтан басқару құралымен тек Sony теледидарлары жұмыс істейтінін ескеріңіз.



## Негізгі құрылғы (артынан)

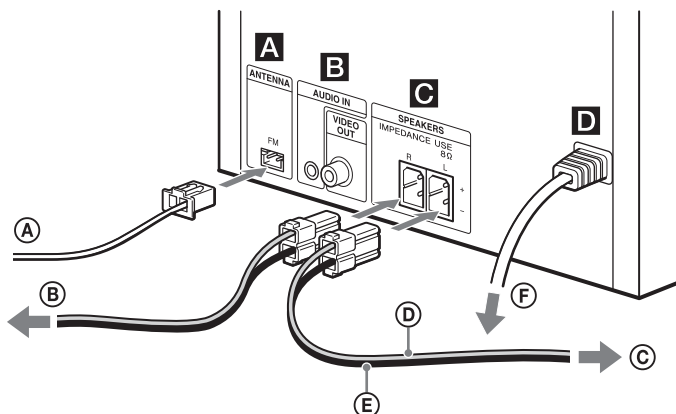

### **A** FM ANTENNA

FM антеннасын жалғаңыз.

#### Ескерте

- Сигнал жақсы қабылданатын орын мен бағытты тауып, FM антеннасын тұрақты бетке (терезе, қабырға, т.б.) орнатыңыз.
- FM антеннасының ұшын жабысқақ таспамен бекітіңіз.

### **B** AUDIO IN және VIDEO OUT ұялары

AUDIO IN:

Аудио жалғау кабелімен сыртқы аудио құрамдасын жалғаңыз (жинаққа кірмейді).

VIDEO OUT:

ТД немесе проектордың бейне кіріс ұясын бейне сыммен (қамтамасыз етілген) қосыңыз.

### **C** SPEAKERS

Динамиктерді қосыңыз.

### **D** ~ AC IN (120-240 VAC) кірісі

Ток сымын қабырға розеткасына қосыңыз.

- A** FM сым антеннасы (Көлденеңінен созылған.)
- B** Оң жақ динамикке
- C** Сол жақ динамикке
- D** Динамик сымы (қызыл/⊕)
- E** Динамик сымы (қара/⊖)
- F** Қабырға розеткасына

## Қашықтан басқару құралын дайындау

Төменде көрсетілген полюстерін сәйкестендіре отырып IR6 (AA өлшемді) батареяны (жинақта берілмеген) салыңыз.

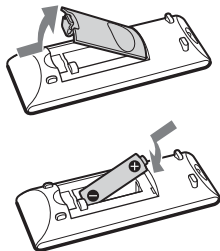

### Қашықтан басқару құралын пайдалану туралы ескертулер

- Қалыпты пайдалану арқылы батарея алты айға созылуы тиіс.
- Қашықтан басқару құралын ұзақ уақытқа пайдаланбасаңыз, шашырау мен коррозиядан қорғау үшін батареяны алып тастаңыз.

## Динамик тақталарын тіркеу

Жинақта берілген динамик тақталарын сырғанап кетуден қорғау үшін әр бұрышта динамиктердің төменгі жақтарына тіркеңіз.

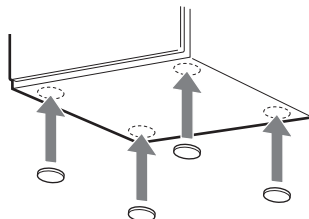

## Теледидарды қосу

Берілген бейне сымын қолдану арқылы ТД бейне кіріс ұясын құрылғыдағы VIDEO OUT ұясына **B** қосыңыз.

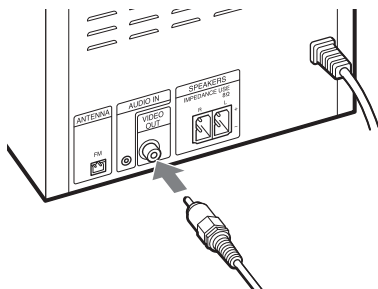

### Бейне декасын қосқанда

Төменде көрсетілгендей бейне және аудио сымдарын (жинақта берілмеген) қолдана отырып, ТД және бейне декасын қосыңыз.

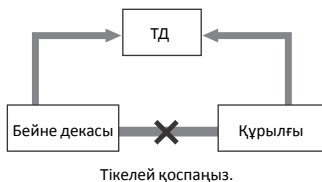

Егер осы жүйе мен ТД арасындағы бейне декасы қосылса, бейне сигналын осы жүйеден қарау кезінде бейне шашырауын сезінуіңіз мүмкін. Осы жүйе мен ТД арасындағы бейне декасын қоспаңыз.

## Түс жүйесін орнату

Теледидарды қосқаннан соң [PAL] немесе [NTSC] ішінен қажет болса, түс жүйесін өзгертіңіз. Түс жүйесіне арналған зауыттық әдепкі Еуропа, Ресей, Океания, Қытай, Африка және Орталық Шығыс үлгілері үшін [PAL], ал басқа үлгілер үшін [NTSC] болып табылады. Түс жүйесін орнату функциясының Солтүстік Америка және Латын Америка үлгілері үшін қолжетімді екенін ескеріңіз (аргентиналық үлгіні қоспағанда).

**1** Жүйені қосу үшін **I/ON** **8** түймесін басыңыз.

**2** **SETUP** **22** түймесін DVD/CD функциясында басыңыз.

Теледидар экранында орнату мәзірі пайда болады.

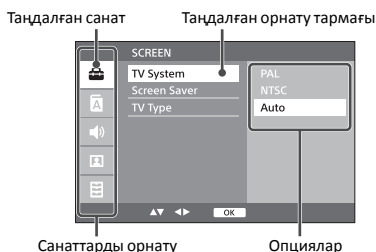

**3** [SCREEN] параметрлерін таңдау үшін **▲/▼** **24** түймесін басып, **+** **23** түймесін басыңыз.

**4** **▲/▼** **24** түймесін [TV System] таңдау үшін басып, **+** **23** түймесін басыңыз.

- 5 **▲/▼** [24] түймесін [PAL] немесе [NTSC] таңдау үшін басып, **+** [23] түймесін басыңыз.
- Орнату мәзірін өшіру үшін SETUP түймесін басыңыз.

**Ескертпе**

- ТД экранындағы дисплей түс жүйесін өзгерткеннен соң уақытша үзілуі мүмкін.

## Сағат қою

- 1 Жүйені қосу үшін **I/⏻** [8] түймесін басыңыз.

- 2 **TIMER MENU** [29] түймесін басыңыз. Егер сағат бірінші рет орнатылса, 4-қадамға өтіңіз.

- 3 **▲/▼** [24] түймесін «CLOCK» таңдау үшін басып, **+** [23] түймесін басыңыз.

- 4 **▲/▼** [24] түймесін сағатты орнату үшін басып, **+** [23] түймесін басыңыз.

- 5 **▲/▼** [24] түймесін минут орнату үшін басып, **+** [23] түймесін басыңыз. Сағатты орнатуды аяқтаңыз.

**Ескертпе**

- Қуат сымын ажыратсаңыз немесе қуат беруде ақау болса, сағаттың параметрлері қалпына келтіріледі.

**Жүйе өшіп тұрғанда, сағатты көрсету** TIME/DIMMER [30] түймесін SHIFT [21] ұстап тұрып басыңыз. Сағат 8 секундтай уақыт көрсетіледі.

## DVD/CD ойнату

1 DVD/CD [11] түймесін басыңыз.

2 Құрылғыда ▲ [2] түймесін [4] диск науасын ашып, оған диск салу үшін басыңыз.

Белгі жағын (баспа жағы) өзіңізге қаратып DVD/CD жүктеңіз.

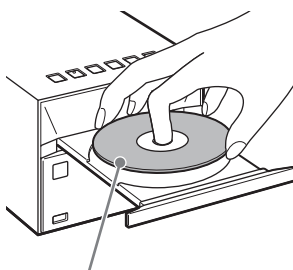

Белгі жағы (басылған жағы)

3 Құрылғыдағы ▲ [2] түймесін диск науасын [4] жабуға басыңыз.

4 ► [12] түймесін басыңыз.

Диск салынып тұрғанда функцияны басқасынан «DVD/CD» опциясына ауыстырсаңыз, дисплей терезесінен [3] «LOADING» жазуы өшкеннен кейін ► [12] түймесін басыңыз.

Қашықтан басқару құралы немесе құрылғыдағы түймелер арқылы жылдам алға немесе артқа айналдыруға, тректі, файлды немесе қалтаны таңдауға (MP3/WMA), т.б. болады.

### DVD/CD дискісін шығару

Құрылғыдағы ▲ [2] түймесін басыңыз.

### Кеңес

- Ашып немесе жаппас үшін диск науасын құлыптаңыз. Құрылғыда [11] және TUNING- [1] түймелерін бір уақытта 5 секунд басып тұрып, [3] дисплей терезесінде пайда болып, ▲ [2] түймесінің жұмысы тоқтайды. Диск науасын босату үшін бірдей процедураны қайталаңыз.

### Ескертпе

- Стандартты емес пішінді (мысалы, жүрек, шаршы, жұлдыз) дискті салмаңыз. Салған жағдайда жүйеге жөнделмейтін зақым тиюі мүмкін.
- Таспасы немесе жапсырмалары бар дискті салуға болмайды, себебі құрылғыны бұзуы мүмкін.
- Дискті шығарған кезде оның бетін ұстамаңыз.
- DVD ойнату кезінде USB құрылғысын қоспаңыз. Бұлай істеу ойнату кідірісіне әкелуі мүмкін.

## Ойнату режимін өзгерту

Ойнату режимі бір музыканы қайталап немесе кездейсоқ ретпен ойнату мүмкіндігін береді.

1 PLAY MODE [27] түймесін басыңыз.

2 ▲/▼ [24] түймесін «PROGRAM» немесе «REPEAT» таңдау үшін басып, ⊕ [23] түймесін басыңыз.

3 ▲/▼ [24] түймесімен ойнату режимін таңдап, ⊕ [23] түймесін басыңыз. Ұсынылатын ойнату режимдері.

## PROGRAM

Ойнату режимі	Әсері
<b>PROGRAM*</b>	Бағдарламамен белгіленген тректерді немесе файлдарды ойнатады. Мәліметтерді «Бағдарлама құру (бағдарламаны ойнату)» (15-бет) бөлімінен қараңыз.

\* Бұл ойнату режимі CD-DA дискісін ойнатуға ғана қолданылады.

## REPEAT

### DVD

Ойнату режимі	Әсері
<b>CHAPTER</b>	Таңдалған тарауды қайталап ойнатады. «REP CHP» [3] дисплей терезесінде пайда болады.
<b>TITLE</b>	Таңдалған тақырыпты қайталап ойнатады. «REP TIT» [3] дисплей терезесінде пайда болады.
<b>ALL</b>	Барлық мазмұндарды қайталап ойнатады. «REP ALL» [3] дисплей терезесінде пайда болады.
<b>OFF</b>	Қайталап ойнатуды өшіреді.

### CD-DA/MP3/WMA/VIDEO CD

Ойнату режимі	Әсері
<b>ONE</b>	Таңдалған тректі қайталап ойнатады. «REP 1» [3] дисплей терезесінде пайда болады.
<b>FOLDER*<sup>1</sup></b>	Таңдалған қалтадағы барлық тректерді қайталап ойнатады. «REP FLD» [3] дисплей терезесінде пайда болады.
<b>ALL</b>	Дисктегі барлық тректерді қайталап ойнатады. «REP ALL» [3] дисплей терезесінде пайда болады.
<b>SHUFFLE*<sup>2</sup></b>	Барлық тректерді қайталап ерікті тәртіппен ойнатады. «SHUFFLE» [3] дисплей терезесінде пайда болады.
<b>OFF</b>	Қайталап ойнатуды өшіреді.

\*<sup>1</sup> Бұл ойнату режимі USB құрылғысын немесе MP3/WMA дискісін ойнатуға ғана қолданылады.

\*<sup>2</sup> Бұл ойнату режимі CD-DA, USB құрылғысын немесе MP3/WMA дискісін ойнатуға ғана қолданылады.

### Ескертпе

- Қуат сымы ажыратылса, ойнату режимі автоматты түрде өшіріледі.

### MP3/WMA дискілерін ойнату туралы ескерту

- MP3/WMA файлдары салынған дискіге қажетсіз қалталар мен файлдарды сақтамаңыз.
  - MP3/WMA файлдары жоқ қалталарды жүйе ашпайды.
  - Жүйеде тек «.mp3» немесе «.wma» кеңейтіміне ие MP3/WMA файлдарын ойнатуға болады. Файлдың атауында «.mp3» немесе «.wma» кеңейтімі бола тұра, MP3/WMA файлы болып табылмаса, оны ойнатқанда, жүйені бұзатын қатты шу шығуы мүмкін.
  - Бұл жүйе қолдау көрсететін MP3/WMA қалталары мен файлдарының ең үлкен саны:
    - 188\* қалта (түбірлік қалтаны қоса)
    - 999 файл
    - бір қалтаға салынған 999 файл
    - 8 қалта деңгейі (файлдардың тармақты құрылымы)
- \* Бұлардың қатарына MP3/WMA немесе басқа файлдары жоқ қалталар да кіреді. Қалтаның құрылымына байланысты жүйе аша алатын қалталардың саны нақты шамасынан аз болуы мүмкін.
- MP3/WMA кодтау/жазу бағдарламалық құралдары, CD-R/RW жетегі және жазба құралдарының барлығымен үйлесімдіктің болуына кепілдік берілмейді. Үйлесімсіз MP3/WMA дискілері шу тудыруы, үзік ойнатылуы немесе мүлдем ойнатылмауы мүмкін.

## Бағдарлама құру (бағдарламаны ойнату)

CD-DA дискіндегі бағдарламаға енгізілген тректі немесе файлды ойнатады. ТД экранындағы операция жеке бағдарламаны жасауға талап етіледі.

**1** PLAY MODE **27** түймесін басыңыз.

**2** **▲/▼** **24** түймесін «PROGRAM» таңдау үшін басып, **+** **23** түймесін басыңыз.

Бағдарлама мәзірінің көрінісі теледидар экранында пайда болады. Бағдарламаны жасау кезінде ойнату автоматты түрде уақытша тоқтатылады.

Тректі бағдарламалау      Бағдарламаланған трек

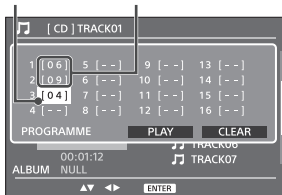

**3** SHIFT **21** түймесін басып тұрып, сосын 2 сандық трек нөмірін енгізу үшін нөмірлі түймелерді басыңыз (мысалы, 2-трек үшін «02»).

Сол жақтағы нөмірлер ойнату реті болып табылады.

**4** **↓** **24** түймесін басып, қосымша тректерді бағдарламалау үшін 3-қадамда процедураны қайталаңыз.

**5** Бағдарламаны ойната бастау мақсатында [PLAY] таңдау үшін **↔/▲/▼/▶** **24** түймесін басыңыз.

Сондай-ақ, **▶** **12** түймесін басу арқылы бағдарламаны іске қосуға болады.

## Бағдарламаның ойнатылуын болдырмау

Жасалған бағдарламаны жойыңыз.

**1** «PROGRAM» опциясын «Бағдарлама құру (бағдарламаны ойнату)» (15-бет) 2-қадамында таңдап, **+** **23** түймесін басыңыз.

**2** **↔/▲/▼/▶** **24** түймесін [CLEAR] таңдау үшін басып, **+** **23** түймесін басыңыз.

## Бағдарламаланған тректі жою

**1** «PROGRAM» опциясын «Бағдарлама құру (бағдарламаны ойнату)» (15-бет) 2-қадамында таңдап, **+** **23** түймесін басыңыз.

**2** Жою керек трек нөмірін таңдау үшін **↔/▲/▼/▶** **24** түймесін басыңыз.

**3** SHIFT **21** басып тұрып, «00» түймесін басыңыз.

**4** Көрсетілген трек нөмірі «--» нөміріне өзгертіліп, трек жойылады.

### Кеңес

- Бағдарламаға 16 трек немесе файл енгізуге болады.
- Сол бағдарламаны қайта ойнату үшін **▶** **12** түймесін басыңыз.

### Ескертпе

- Бағдарламаны құрғаннан кейін дискінің шығарған немесе қуат сымын ажыратқан жағдайда, бағдарламадағы барлық тректер немесе файлдар жойылады.

## Басқа ойнату әрекеттері

### Бұрыштарды өзгерту (тек үйлесімді DVD VIDEO үшін)

Қажетті бұрышты таңдау үшін ANGLE **26** түймесін қайталап басыңыз.

## Субтитрлерді көрсету (тек DVD VIDEO дискілері және Xvid бейне файлдары үшін)

Қажетті субтитр тілін таңдау үшін ойнату кезінде SHIFT [21] басып тұрып SUBTITLE [17] түймесін қайталап басыңыз.

## Аудио тілін өзгерту

Қажетті субтитр тілін таңдау үшін ойнату кезінде AUDIO [17] түймесін қайталап басыңыз.

## VIDEO CD дискісін PBC функциялары арқылы ойнату

VIDEO CD дискісін PBC (ойнатуды басқару) функциясы арқылы ойната бастағанда, PBC мәзірі әрекет үшін пайда болады. Элементті таңдау үшін PRESET+/- [1] түймесін басып, растау үшін [23] түймесін басыңыз.

## PBC мәзірін қолданбай ойнату

PBC функциясын өшірген кезде қажетті тректі [1] түймесін басу арқылы таңдауға болады.

## Көрсетілген кескінді үлкейту

DVD VIDEO, VIDEO CD, Xvid бейнесін немесе JPEG кескінін көру кезінде көрсетілген суретті үлкейту немесе кішірейту үшін пайдаланыңыз. Кескінді үлкейту үшін ZOOM [27] түймесін SHIFT [21] пернесін басып тұрып басыңыз. Түймені басқан сайын үлкею деңгейі өзгереді. [24] түймесін басу арқылы үлкейтілген суретті жоғары, төмен, солға немесе оңға айналдыруға болады.

## Тақырыпты, тарауды және тректі, т.б. іздеу

### BD-DVD ойнатылғанда

- 1 Ойнату кезінде [20] түймесін басыңыз. Теледидар экранының жоғарғы жағында тастау мәзірі пайда болады.
- 2 Тақырып немесе тарау нөмірі аймағына бөлектеуді жылжыту үшін [24] түймесін басыңыз.
- 3 Тақырып немесе тарау нөмірін енгізу үшін SHIFT [21] пернесін басып тұрып нөмір түймелерін басыңыз (мысалы, 2-тақырып үшін «02», 3-тарау үшін «003»).
- 4 Таңдалған тақырыпқа немесе тарауға секіріп өту үшін [23] түймесін басыңыз.

### CD ойнатылғанда

- 1 Ойнату кезінде [20] түймесін басыңыз. Теледидар экранының жоғарғы жағында тастау мәзірі пайда болады.
- 2 Трек нөмір аймағына бөлектеуді жылжыту үшін [24] түймесін басыңыз.
- 3 2-санды трек нөмірін енгізу үшін SHIFT [21] пернесін басып тұрып нөмір түймелерін басыңыз (мысалы, 2-трек үшін «02»).
- 4 Таңдалған трекке секіріп өту үшін [23] түймесін басыңыз.

### Аудио файлы, JPEG кескін файлы немесе бейне файлы ойнатылғанда

2-санды файл нөмірін енгізу үшін SHIFT [21] пернесін басып тұрып нөмір түймелерін басыңыз (мысалы, 2-файл үшін «02»).



## Радио станцияны реттеу

**1** FM [11] түймесін басыңыз.

**2** TUNING +/- [1] түймесін басып тұрыңыз.

Дисплей терезесіндегі жиілік көрсеткіші [3] өзгеруді бастап, FM стерео таратылымы алынған кезде автоматты түрде тоқтатылады (авто түзету).

### Қолмен дәлдеу

Қажетті станцияға дәлдеу үшін TUNING +/- [1] түймесін қайталап басыңыз. Әрбір басу бір жиілік қадамымен жиілікті жоғары/төмен реттейді.

#### Кеңес

- FM стерео таратылымынан шу шығып тұрса, AUDIO [17] түймесін «MONO» таңдау үшін қайталап басып, [23] түймесін дыбысты қабылдауды таңдау үшін басыңыз. Сонда шу азаяды.
- RDS қызметтерін қамтамасыз ететін станцияны реттегенде, теледидар дисплейде бағдарлама станция атауы пайда болады.

## Радиостанцияларды бастапқы қалпына келтіру

Қажетті радио станцияларды алдын ала белгілеп қоюға болады.

**1** Қалаған станцияға қойыңыз.

**2** PLAY MODE [27] түймесін басыңыз. [3] дисплей терезесінде алдын ала орнатылған нөмір жыпылықтайды.

**3** Нөмірді таңдау үшін PRESET +/- [1] түймесін басып, [23] түймесін басыңыз.

Сондай-ақ, [24] түймесін басу арқылы немесе SHIFT түймесін одан кейін нөмір түймелерін басу арқылы алдын ала орнатылған нөмірді таңдауға болады.

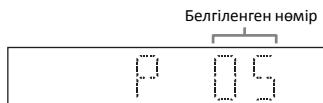

[3] дисплей терезесінде «COMPLETE» жазуы көрсетіліп, радио станция алдын ала белгілеу нөмірімен тіркеледі. Басқа радио станцияларды тіркеу үшін жоғарыдағы әрекеттерді қайталаңыз.

#### Кеңес

- 20 FM станциясына дейін бастапқы қалпына келтіруге болады.
- 3-қадамда тіркеліп қойған нөмірді таңдасаңыз, алдын ала белгіленген радио станцияны жаңадан дәлденген радио станция алмастырады.

## Алдын ала орнатылған радио станциясын таңдау

---

**1** FM **[11]** түймесін басыңыз.

---

**2** Алдын ала орнатылған параметр нөмірін таңдау үшін PRESET +/- **[1]** түймесін басыңыз.

Сондай-ақ, SHIFT **[21]** басып тұрған кезде нөмір түймелерін басу арқылы алдын ала орнатылған нөмірді таңдауға болады.

# USB құрылғысындағы файлдарды ойнату

Жүйеге USB құрылғысын жалғау арқылы онда сақталған WALKMAN® немесе цифрлық медиа ойнатқыш сияқты аудио файлдарды ойнатуға болады.

Үйлесімді USB құрылғылары туралы мәліметтерді «Үйлесімді USB құрылғылары мен нұсқалары» (34-бет) бөлімінен қараңыз.

**1** USB **[11]** түймесін басыңыз.

**2** USB құрылғысын жүйенің алдындағы **ψ** (USB) портына **[7]** жалғаңыз.

USB құрылғысын USB құрылғысымен берілген USB кабелі арқылы құрылғыдағы **ψ** (USB) портына **[7]** тікелей қосыңыз. «SEARCH» жойылғанша күтіңіз.

**3** **▶** **[12]** түймесін басыңыз.

Ойнатыла бастайды.  
Қашықтан басқару құралы немесе құрылғыдағы түймелермен тректі, файлды немесе қалтаны таңдау арқылы жылдам алға немесе артқа айналдыруға болады.

## Keңес

- USB құрылғысын ойнатқанда, ойнату режимін таңдауға болады. PLAY MODE **[27]** түймесін басып, «REPEAT» опциясын таңдаңыз. Мәліметтер үшін «Ойнату режимін өзгерту» (13-бет) бөлімін қараңыз. USB құрылғысындағы файлдар үшін бағдарламаны кері ойнату мүмкін емес.
- USB құрылғысы жүйеге жалғанғанда, батарея автоматты түрде зарядтала бастайды. USB құрылғысы зарядталмай тұрса, ажыратып, оны қайта жалғаңыз. Кейбір USB құрылғыларын жүйемен зарядтау мүмкін емес. USB құрылғысының зарядталу күйі туралы мәліметтерді оның пайдалану нұсқаулығынан қараңыз.

## Ескертпе

- Жүйедегі ойнату реті жалғанған цифрлық медиа ойнатқыштың ойнату ретінен өзгеше болуы мүмкін.
  - USB құрылғысын ажыратқанда, жүйе өшіп тұруы керек. USB құрылғысын жүйе қосұлы кезде шығарса, ондағы деректер бүлінуі мүмкін.
  - USB кабелі қажет болғанда, USB құрылғысымен бірге келген USB кабелін жалғаңыз. Жалғауға қатысты толық мәліметті жалғанатын USB құрылғысының пайдалану нұсқаулығынан қараңыз.
  - Жалғанатын USB құрылғысының түріне байланысты жалғанғаннан кейін «SEARCH» жазуы бірден шықпауы мүмкін.
  - Жүйені және USB құрылғысын USB концентраторы арқылы жалғауға болмайды.
  - USB құрылғысы жалғанғанда, жүйе USB құрылғысындағы барлық файлдарды оқиды. USB құрылғысында қалталар немесе файлдар көп болса, USB құрылғысын оқып болғанша біраз уақыт өтуі мүмкін.
  - Кейбір USB құрылғыларына жүйеден сигнал жіберу немесе оларды оқу процесі ұзаққа созылуы мүмкін.
  - Кодтау/жазу бағдарламалық құралдарының барлығымен үйлесімдіктің болуына кепілдік берілмейді. USB құрылғысындағы аудио файлдар үйлесімсіз бағдарламалық жасақтамамен кодталған болса, шу шығаруы немесе ашылмауы мүмкін.
  - Бұл жүйе қолдау көрсететін USB құрылғысындағы қалталар мен файлдардың ең үлкен саны:
    - 188\* қалта (түбірлік қалтаны қоса)
    - 999 файл
    - бір қалтаға салынған 999 файл
    - 8 қалта деңгейі (файлдардың тармақты құрылымы)
  - \* Бұларға ойнатылатын аудио файлдары жоқ немесе бос қалталар да кіреді. Қалтаның құрылымына байланысты жүйе аша алатын қалталардың саны нақты шамасынан аз болуы мүмкін.
  - Жүйе жалғанған USB құрылғысының кейбір функцияларына қолдау көрсетпеуі мүмкін.
  - Аудио файлдары жоқ қалталарды жүйе ашпайды.
  - Осы жүйемен тыңдауға болатын аудио пішімдер:
    - MP3: файл кеңейтімі - «.mp3»
    - WMA\*\*: файл кеңейтімі «.wma»
- Файлдың атауында дұрыс файл кеңейтімі көрсетілсе де, нақты файл басқа болса да, жүйе қатты шуыл шығаруы мүмкін немесе дұрыс жұмыс істемеуі мүмкін.
- \*\* DRM (Digital Rights Management) авторлық құқық қорғауы бар немесе онлайн музыка дүкенінен жүктелген файлдар бұл жүйеде ойнатылмайды. Осы файлдардың біреуін ойнатып көрсеніз, жүйе келесі қорғалмаған аудио файлы ойнатады.

Қосымша аудио құрамдастары  
бар музыканы тыңдау

## Қосымша аудио құрамдастары бар музыканы ойнату

Құрылғыға жалғанған қосымша аудио құрамдастарының трегін ойнатуға болады.

### Ескертпе

- Алдымен VOLUME – [5] түймесі арқылы дыбыс деңгейін басып қойыңыз.

---

**1** AUDIO IN [11] түймесін басыңыз.

---

**2** Оның аудио сөзін жалғау сымын құрылғының артқы жағындағы AUDIO IN ұясына **B** және қосымша сыртқы жабдықтың шығыс терминалына жалғаңыз.

---

**3** Жалғанған құрамдас дерегін ойната бастаңыз.  
Ойнату барысында жалғанған құрамдастағы дыбыс деңгейін реттеңіз.

---

**4** Дыбыс деңгейін реттеу үшін VOLUME +/- [5] түймесін басыңыз.

### Ескертпе

- Қосылған құрамдастағы дыбыс деңгейі тым төмен болса, жүйе автоматты түрде Күту режиміне өтіп кетуі мүмкін. Мәліметтерді «Автоматты күту функциясын орнату» (24-бет) бөлімінен қараңыз.

BLUETOOTH байланысы арқылы  
музыка тыңдау

# Жүйені BLUETOOTH құрылғысымен жұптастырып, музыка тыңдау

Сымсыз байланыс арқылы BLUETOOTH құрылғысынан музыка тыңдауға болады. BLUETOOTH функциясын қолдану үшін алдымен жүйені BLUETOOTH құрылғысымен жұптастырып, құрылғыны тіркеу қажет.

## Ескертпе

- Байланыс орнатылатын BLUETOOTH құрылғысын жүйеден бір метрден жақын қашықтыққа қойыңыз.
- BLUETOOTH құрылғысы сенсор (NFC) функциясына қолдау көрсетсе, келесі процедураны өткізіп жіберіңіз. «Бір рет түрту (NFC) арқылы музыка тыңдау» бөлімін қараңыз (23-бет).

## 1 BLUETOOTH MENU [15] түймесін басыңыз.

Егер BLUETOOTH функциясы жүйеде жұптастыру ақпараты жоқ кезде таңдалса, жүйе жұптастыру режиміне автоматты түрде өтеді.

Сондай-ақ, бірліктегі түйме арқылы жұптастыруды орындаңыз. «Бірліктегі түйме арқылы жұптастыруды орындаңыз.» ( 22-бет) бетін қараңыз.

## 2 ▲/▼ [24] түймесін «PAIRING» таңдау үшін басып, ⊕ [23] түймесін басыңыз.

Жүйе жұптастыру режиміне өтеді. «PAIRING» [3] дисплей терезесінде пайда болып, Ⓢ (BLUETOOTH) LED [10] жылдам жыпылықтайды.

## 3 BLUETOOTH құрылғысымен осы жүйені іздеңіз.

BLUETOOTH құрылғысының дисплейінде табылған құрылғылардың тізімі шығуы мүмкін.

## 4 [SONY:CMT-SBT40D] (осы жүйе) таңдаңыз.

BLUETOOTH құрылғысында рұқсат кілтін енгізу сұралса, «0000» деп теріңіз. Құрылғының дисплей терезесінде бұл жүйенің атауы шықпаса, 1-қадамнан бастап қайталаңыз. Жұптастыру аяқталған кезде BLUETOOTH байланысы автоматты түрде анықталады. «BT AUDIO» [3] дисплей терезесінде пайда болып, Ⓢ (BLUETOOTH) LED [10] жыпылықтайды.

Бұл қадамды 5 минут ішінде орындаңыз, болмаса біріктіру тоқтатылады. Егер жұптастыру тоқтатылса, 1-қадамды қайта жалғастырыңыз.

## 5 ► [12] түймесін басыңыз.

Ойнатыла бастайды. BLUETOOTH құрылғысына байланысты ► [12] түймесін қайта басыңыз. Сондай-ақ BLUETOOTH құрылғысында музыка ойнатқышты іске қосу қажет болуы мүмкін.

## 6 Дыбыс деңгейін реттеу үшін VOLUME +/- [5] түймесін басыңыз.

Дыбыс деңгейі жүйеден өзгертілмесе, BLUETOOTH құрылғысынан реттеңіз.

## Бірліктегі түйме арқылы жұптастыруды орындаңыз.

- 1 FUNCTION **[1]** түймесін «BT AUDIO» таңдау үшін қайта-қайта басыңыз.
- 2 FUNCTION **[1]** түймесін **[8]** (BLUETOOTH) LED **[10]** жылдам жыпылықтауы басталғанша басып тұрыңыз.  
Жүйе жұптастыру режиміне өтеді. «PAIRING» **[3]** дисплей терезесінде пайда болады.

BLUETOOTH байланысын орнату үшін қашықтан басқару құралы арқылы 2-қадамнан кейін бір процедураларды орындаңыз.

### Ескертпе

- BLUETOOTH байланысы бір BLUETOOTH құрылғысымен орнатылып тұрғанда басқа BLUETOOTH құрылғысымен жұптасу әрекетін жасауға болады.

### Ескертпе

- Жоғарыда сипатталған функциялар кейбір BLUETOOTH құрылғыларында болмауы мүмкін. Сонымен қатар нақты функциялар қосылған BLUETOOTH құрылғысына байланысты өзгеше болуы мүмкін.
- Жұптасу бір рет жасалғаннан кейін, оны қайта орындаудың қажеті жоқ. Бірақ мына жағдайларда жұптасуды қайтадан орындауға тура келеді:
  - BLUETOOTH құрылғысы жөнделгеннен кейін, жұптасу туралы ақпарат өшіп қалды.
  - Жүйені 8-ден аса BLUETOOTH құрылғысымен жұптастыруға әрекет жасауға болады. Бұл жүйені 8 BLUETOOTH құрылғыға дейін жұптастыруға болады. 8 құрылғыға қоса тағы бір BLUETOOTH құрылғысын жұптастырса, жүйемен бірінші байланысқан құрылғының жұптасу туралы ақпараты жойылып, орнына жаңасы жазылады.
  - Қосылған құрылғыдан жүйемен жұптасуды тіркеу ақпараты жойылады.
  - Жүйені бастапқы күйіне келтірсе немесе жүйемен жұптасу журналын өшірсе, жұптасу туралы барлық ақпарат жойылады.
- Бұл жүйенің дыбысын BLUETOOTH динамигінен шығару мүмкін емес.
- Рұқсат кілт «рұқсат коды», «PIN коды», «PIN нөмірі» немесе «құпиясөз» деп аталуы мүмкін.
- BLUETOOTH байланысы бір BLUETOOTH құрылғысымен орнатылып тұрғанда басқа BLUETOOTH құрылғысымен BLUETOOTH байланысын жасау мүмкін емес. Алдымен байланысты тоқтатып, басқа құрылғымен қосыңыз.
- Жүйе тек қосалқы ауқым кодегіне қолдау көрсетеді.

## Жұптастыру операциясын BLUETOOTH құрылғысымен болдырмау

BLUETOOTH MENU **[15]**, BLUETOOTH **[11]** түймесін басыңыз немесе көзін өзгертіңіз.

### Ескертпе

- Жүйеде жұптастыру ақпараты жоқ, жұптастыру операциясын тоқтату мүмкін емес.

## BLUETOOTH құрылғысымен байланысты үзу

BLUETOOTH MENU **[15]** және **[24]** түймесін «DISCONNECT» таңдау үшін басып, **[23]** түймесін басыңыз.

### Ескертпе

- Сондай-ақ, BLUETOOTH құрылғысынан BLUETOOTH байланысын үзіңіз.

## Жұптасуды тіркеу ақпаратын өшіру

- 1 BLUETOOTH **[11]** түймесін басыңыз.
- 2 FUNCTION **[11]** және **[2]** түймесін бір уақытта «RESET» тармағы **[3]** дисплей терезесінде пайда болғанша басыңыз.

### Ескертпе

- Жұптасу туралы ақпаратты жойғаннан кейін, BLUETOOTH байланысын орнату үшін жұптасу процедурасын қайта орындау қажет.

## Тіркелген құрылғы арқылы музыка тыңдау

«Жүйені BLUETOOTH құрылғысымен жұптастырып, музыка тыңдау» бөліміндегі 1-қадамнан кейін, BLUETOOTH құрылғысын жүйемен байланыстырып, жүйедегі **[12]** түймесімен ойнатуды бастаңыз.

# Бір рет түрту (NFC) арқылы музыка тыңдау

NFC - ұялы телефондар және IC тегтер сияқты әртүрлі құрылғылар арасында қысқа ауқымды сымсыз байланыс орнататын технология. Смартфонды/планшетті жүйеге тигізсеңіз болды. Жүйе автоматты түрде қосылып, жұптасу және BLUETOOTH байланысы орнатылады. Алдымен NFC параметрлерін қосыңыз.

## 1 Смартфонды/планшетті құрылғыдағы N-mark **14** белгісіне тигізіңіз.

Смартфонды/планшетті құрылғыға тигізіп, смартфон/планшет дiрiлдегенше немесе қысқа дыбыс ойнатылғанша күтiңiз. Смартфон пайдалану нұсқаулығындағы смартфонды/планшетті тигізіп, байланыс орнату туралы бөлімді қараңыз.

## 2 Байланысты орнатқаннан кейін ► **12** түймесін басыңыз.

Ойнатыла бастайды.  
Орнатылған байланысты үзу үшін смартфонды/планшетті құрылғыдағы N-Mark **14** белгісіне тигізіңіз.

### Кеңес

- Үйлесімді смартфондарда NFC функциясы болуы керек (үйлесімді операциялық жүйе: Android 3.x ерекшелігімен Android 2.3.3 немесе кейінгі нұсқасы).  
Үйлесімді құрылғылар туралы ақпаратты төмендегі веб-сайттан қараңыз.  
<http://support.sony-europe.com/>
- Құрылғыға тигізгеннен кейін де смартфон/планшет жауап бермесе, оған «NFC Easy Connect» бағдарламасын жүктеп, іске қосыңыз. Содан кейін қайтадан құрылғыға тигізіңіз. «NFC Easy Connect» — Android™ операциялық жүйесіне арналған тегін бағдарлама. Төмендегі 2D кодын сканерлеңіз.



- NFC мүмкіндігін қолдайтын смартфонды/планшетті басқа BLUETOOTH құрылғысы жалғанып тұрған жүйеге тигізгенде, BLUETOOTH құрылғысы ажыратылып, жүйе смартфонмен/планшетпен байланысады.

### Ескерте

- Кейбір елдер мен аймақтарда, NFC-үйлесімді қолданбасын жүктеп алу мүмкін болмайды.
- Кейбір смартфондар/планшеттер үшін бұл функция «NFC Easy Connect» қолданбасын жүктемейінше қолжетімді болмауы мүмкін. Бұл жағдайда, смартфонның/планшеттің жұмысы мен техникалық сипаттары осы нұсқаулықта берілген сипаттамадан басқаша болуы мүмкін. Мәліметтер үшін смартфонмен/планшетпен бірге қамтамасыз етілетін пайдаланушы нұсқаулығын қараңыз.
- Егер жүйе CD/DVD жүктеу кезінде немесе USB құрылғысын іздеу кезінде NFC функциясы бар смартфонмен/планшетпен байланысса, BLUETOOTH байланысы ақаулы болуы мүмкін.
- Бірлік қосылған кезде және бір рет түрту (NFC) арқылы BLUETOOTH байланысымен кері ойнатылса, дыбысты кері ойнату трек басында естілмеуі мүмкін. Кері ойнатуды басынан бастау үшін **1** түймесін басыңыз немесе BLUETOOTH байланысын жүйе қосылғаннан кейін жасаңыз.

## Автоматты күту функциясын орнату

Жүйеде ешқандай амал қолданылмаса немесе аудио сигнал шығып тұрмаса, 15 минуттан кейін автоматты түрде күту режиміне өтеді (Автоматты күту режиміне өту функциясы). Әдепкі параметр бойынша Автоматты күту режиміне өту функциясы қосылып тұрады.

**1** Жүйені қосу үшін **I/⏻** **8** түймесін басыңыз.

**2** **I/⏻** **8** түймесін 3 секундтан аса басып тұрыңыз.

«AUTO STANDBY ON» **3** дисплей терезесінде пайда болады. Функцияны өшіру үшін бірдей процедураны қайталаңыз. «AUTO STANDBY OFF» **3** дисплей терезесінде пайда болады және функция өшіріледі.

### Keңес

- Жүйе күту режиміне өткен кезде, «STANDBY» пайда болып, **3** дисплей терезесінде 8 рет жыпылықтайды.

### Ескертпе

- Қосып қойсаңыз да, Автоматты күту режиміне өту функциясы тюнер функциясында (FM) істемейді.
- Жүйе мына жағдайларда күту режиміне автоматты түрде кірмеуі мүмкін:
  - FM функциясын пайдаланғанда;
  - дыбыс сигналы анықталып жатқанда;
  - аудио тректер немесе файлдар ойнап тұрғанда;
  - Ойнату таймері немесе Ұйқы таймері қосылып тұрғанда.
- Автоматты күту режиміне өту функциясы қосылып тұрса да, мына жағдайларда жүйе күту режиміне кіргенше уақыттың (15 минуттай) кері санағын қайта жүргізеді:
  - USB функциясында USB құрылғысы жалғанып тұрғанда;
  - қашықтан басқару құралынан немесе құрылғыдан түйме басылғанда.

## BLUETOOTH күту режимі функциясын орнату

BLUETOOTH күту режимін қосқанда, өшіп тұрса да, жүйе BLUETOOTH байланысының күту режиміне өтеді. Әдепкі параметр бойынша бұл режим өшіп тұрады.

**1** BLUETOOTH MENU **15** түймесін басыңыз.

**2** **▲/▼** **24** түймесін «BT: STBY» таңдау үшін басып, **+** **23** түймесін басыңыз.

**3** **▲/▼** **24** түймесін «ON» немесе «OFF» мәнін таңдау үшін басып, **+** **23** түймесін басыңыз.

**4** Жүйені өшіру үшін **I/⏻** **8** түймесін басыңыз.

### Keңес

- Бұл режим «ON» мәніне қойылған болса, автоматты түрде қосылып, BLUETOOTH құрылғысынан BLUETOOTH байланысын жасау арқылы музыка тыңдауға болады.

### Ескертпе

- Жүйеде жұптастыру ақпараты жоқ, бұл режим қолжетімсіз. Бұл режимді пайдалану үшін жүйені құрылғыға қосу керек және оның жұптастыру ақпараты бар.



# Сымсыз BLUETOOTH сигналын «ON/OFF» мәніне қою

Құрылғы қосылып тұрғанда, BLUETOOTH сигналын басқаруға болады. Әдепкі параметр — ON.

**1** Жүйені қосыңыз.

**2** Құрылғыда **▶▶ 12** and **◀◀ 1** түймесін бір уақытта 5 секунд басып тұрыңыз.

**3** «BT OFF» (сымсыз BLUETOOTH сигналы өшіп тұр) немесе «BT ON» (сымсыз BLUETOOTH сигналы қосылып тұр) жазуы шыққанда, түймені жіберіңіз.

## Keңес

- Бұл параметрдің мәні «OFF» болып тұрғанда, BLUETOOTH функциясы істемейді.
- Егер құрылғы OFF күйіне орнатылған NFC функциясы бар смартфон/планшет арқылы түртілсе, жүйе қосылып, осы параметр ON күйіне өзгертіледі.
- Бұл параметр өшіп тұрғанда, BLUETOOTH күту режимі қойылмайды.
- Параметр өшіп тұрғанда, жүйе мен BLUETOOTH құрылғысы жұптаспайды.

# Дыбысты реттеу

Әр түрлі стильдерден қажетті дыбысты таңдап, төменгі жиіліктегі дыбыс тиімділігін өзгертуге болады.

## Қажетті дыбысты таңдау

Келесі стильдерден қажетті дыбысты таңдау үшін EQ **16** түймесін қайталап басыңыз: «ROCK», «POP», «JAZZ», «CLASSIC», «R ЖӘНЕ B/HIP HOP», «FLAT».

## Төменгі жиіліктегі дыбыс тиімділігін өзгерту

MEGA BASS **28** түймесін басыңыз. Әрбір басу мүмкіндікті қосады («BASS ON») және өшіреді («BASS OFF»).

## Keңес

- Әдепкі параметр — «BASS ON».

# Таймерлерді қолдану

Жүйеде екі таймер ұсынылады: Ұйқы және Ойнату.

## Ескертпе

- Ұйқы таймері Ойнату таймерінен басым келеді.

## Ұйқы таймерін қою

Белгіленген уақытта жүйе автоматты түрде өшеді.

**1** TIMER MENU [29] түймесін басыңыз.

**2** ▲/▼ [24] түймесімен «SLEEP» опциясын таңдап, ⊕ [23] түймесін басыңыз.

**3** ▲/▼ [24] түймесімен уақытты таңдап, ⊕ [23] түймесін басыңыз.  
10 минуттың инкрементте «SLEEP 10» (10 минут) күйінен «SLEEP 90» (90 минут) күйіне дейін немесе «AUTO» таңдауға болады. Егер «AUTO» таңдалса, жүйе CD немесе USB құрылғысын ойнату аяқталғаннан кейін автоматты түрде өшіріледі.

## Кеңес

- Ұйқы таймерінің қалған уақытын көру үшін жоғарыдағы 1 және 2-қадамды орындаңыз.
- Ұйқы таймері сағат қойылмаған жағдайда да істей береді.

## Ұйқы таймерін өшіру

Жоғарыдағы 3-қадамда «OFF» мәнін таңдаңыз.

## Ойнату таймерін қою

CD, USB құрылғысын немесе радионы белгіленген бір уақытта тыңдауға болады.

## Ескертпе

- Таймерді орнатпас бұрын сағаттың орнатылғанын тексеріңіз (12-бет).

**1** Дыбыс көзін дайындаңыз.

**2** TIMER MENU [29] түймесін басыңыз.

**3** ▲/▼ [24] түймесімен «PLAY SET» тармағын таңдап, ⊕ [23] түймесін басыңыз.  
[3] дисплей терезесінде басталу уақыты жыпылықтайды.

**4** ▲/▼ [24] түймесімен уақытты таңдап, ⊕ [23] түймесін басыңыз.  
Дәл сол әрекеттер арқылы операция басталатын уақыттың «MINUTE» мәнін, содан кейін аяқталатын уақыттың «HOUR» және «MINUTE» мәндерін қойыңыз.

**5** ▲/▼ [24] түймесімен қажетті дыбыс көзін таңдап, ⊕ [23] түймесін басыңыз.  
Ойнату таймерінің растау дисплейі көрсетіледі.

**6** Жүйені өшіру үшін I/⏻ [8] түймесін басыңыз.

## Кеңес

- Дыбыс көзі радио болса, жүйені өшірмес бұрын радио станцияға алдын ала дәлдеп қойыңыз (17-бет).
- Таймер параметрін өзгерту үшін процедураны басынан бастап орындаңыз.

### Ескертпе

- Жүйе ойнату таймерінде орнатылған уақытта қосылады. Дыбыс көзі CD, MP3/WMA дискісі немесе USB болса, ойнатуды бастауға уақыт керек болуы мүмкін.
- Белгіленген уақытта жүйе қосылып тұрса, Ойнату таймері істемейді.
- Ойнату таймерінің дыбыс көзі радио станцияға орнатылған кезде соңғы ойнатылған жиілік ойнату таймері үшін пайдаланылады. Егер таймерді орнатқаннан кейін радио жиілік өзгертілсе, таймердің радио станциясының параметрі өзгертіледі.

### Параметрді тексеру

- 1 TIMER MENU [29] түймесін басыңыз.
- 2 ▲/▼ [24] түймесімен «SELECT» опциясын таңдап, ⊕ [23] түймесін басыңыз.
- 3 ▲/▼ [24] түймесімен «PLAY SEL» тармағын таңдап, ⊕ [23] түймесін басыңыз.  
[3] дисплей терезесінде таймер параметрі көрсетіледі.

### Таймерден бас тарту үшін

«Параметрді тексеру» 3-қадамында «OFF» таңдаңыз (27-бет).

## Орнату мәзірін қолдану

Мәзір тармақтарына әртүрлі реттеулер жасауға болады. Көрсетілетін тармақтар елге немесе аймаққа байланысты өзгеруі мүмкін. Әдепкі параметрдің асты сызылған.

- 1 SETUP [22] түймесін DVD/CD функциясында басыңыз.

Теледидар экранында орнату мәзірі пайда болады.

Таңдалған санат                      Таңдалған орнату тармағы

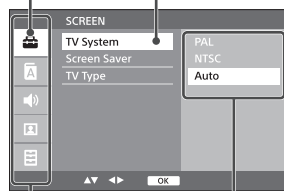

Санаттарды орнату

Опциялар

- 2 ◀/▶/▲/▼ [24] түймесін орнату санатын және элементті таңдау үшін басып, ⊕ [23] түймесін басыңыз.

- 3 Өзгерту қажет опцияны таңдау үшін ▲/▼ [24] түймесін басып, сосын таңдауды растау үшін ⊕ [23] түймесін басыңыз.

- 4 Орнату мәзірін жабу үшін SETUP [22] түймесін басыңыз.

## [SCREEN] параметрлері

### [TV System]

[PAL]: PAL жүйесінің ТД үшін.

[NTSC]: NTSC жүйесінің ТД үшін.

[Auto]: PAL және NTSC ұяларымен үйлесімді ТД үшін.

### [Screen Saver]

[ON]: Тоқтату, кідірту, диск жоқ немесе шығару режимінде 15 минуттай тұрғанда экран сақтағыш қосылады.

[OFF]: Экран сақтағыш функциясын өшіреді.

### [TV Type]

[16:9]: Кең экранды теледидарға немесе кең режим функциясы бар теледидарға жалғағанда осыны таңдаңыз.

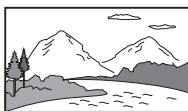

[4:3PS]: Толық биіктікті кескінді бүкіл экранда қиылған жақтарымен көрсетеді.

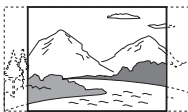

[4:3LB]: Кең кескінді үстіңгі және астыңғы жағында қара жолақтармен көрсетеді.



## [LANGUAGE] параметрлері

### [OSD] (экрандағы дисплей)

Дисплей тілін ТД экранында таңдауға болады.

### [Audio]

Қалаған аудио тілін DVD дискілері үшін бірнеше саундтректермен таңдауға болады.

### [Subtitle]

DVD VIDEO дискінде жазылған субтитрлер тілін таңдауға болады.

### [Menu]

Дискінің мәзірі үшін тілді таңдай аласыз.

## [AUDIO] параметрлері

### [DRC]

Аудио шығыс үшін динамикалық ауқым деңгейін реттеңіз.

## [VIDEO] параметрлері

### [Brightness]

Кескіннің ашықтық деңгейін реттеңіз.

### [Contrast]

Кескіннің контраст деңгейін реттеңіз.

### [Hue]

Кескіннің реңк (түс түрі) деңгейін реттеңіз.

### [Saturation]

Суреттің қанықтық деңгейін реттеңіз.

### [Sharpness]

Кескін құрылымдарының өткірлік деңгейін реттеңіз.

## [PREFERENCE] параметрлері

### [Rating]

Мөлшерлемелері бар DVD дискілерінің ойнатуды шектеуге болады. Көріністер бұғатталуы немесе басқа көріністермен ауыстырылуы мүмкін.

Егер құпиясөз орнатылса, мөлшерлеме деңгейін өзгертпес бұрын құпиясөзді енгізу арқылы («[Password]» бөлімін қараңыз) құпиясөз қорғанысын құлпынан босатуды тексеріңіз.

[0 Lock ALL] және [8 No Limit] ішінен мөлшерлеме деңгейін таңдау үшін **↕/↕** [24] түймесін басып, **⊕** [23] түймесін басыңыз.

### [Password]

[Rating] және [Default] параметрлері үшін құпиясөз орнатуға болады.

Жаңа 4 санды құпиясөзді енгізіп, сосын

**⊕** [23] түймесін басыңыз.

Құпиясөзді өзгерту қажет болғанда, кіріс өрісінің құлпын ашу үшін құпиясөз енгізіп, сосын жаңа құпиясөз енгізіңіз.

Егер құпиясөз ұмытылса, ағымдағы құпиясөзді орнатудың растау үшін төмендегі процедураны орындаңыз.

- 1 DVD/CD [11] түймесін басыңыз.
- 2 Диск науасын ашу үшін құрылғыда ▲ [2] түймені басыңыз.
- 3 ■ [13] және ZOOM [27] түймесін SHIFT [21] пернесін ұстап тұрып басып, ⊕ [23] түймесін басыңыз. [CUSTOM PAGE] пайда болады, ағымдағы орнату құпиясөзін растауға болады. [CUSTOM PAGE] бетінен шығу үшін SETUP түймесін басыңыз.

#### [Default]

Орнату мәзірінің барлық опцияларын және жеке параметрлерді зауыттық әдепкілерге қалпына келтіруге болады.

Егер құпиясөз орнатылса, қалпына келтіруді орындамас бұрын құпиясөзді енгізу арқылы құпиясөз қорғанысын құлпынан босатуды тексеріңіз. Қайта орнатпас бұрын «[PREFERENCE] параметрлері» (28-бет) «[Password]» қараңыз.

- ➔ [24] түймесін [Restore] таңдау үшін басып, ⊕ [23] түймесін басыңыз.

## Ақауларды жою

### Ақауларды жою

Егер жүйені басқару кезінде мәселе орын алса, ең жақын Sony дилерін талқылау алдында сипатталған қадамдарды орындаңыз. Егер қате туралы хабар пайда болса, сілтеме мазмұнының ескертпесін жасаңыз.

1 Осы «Ақауларды жою» бөлімде мәселе тізімделген кезде көргеніңізді тексеріңіз.

2 Келесі тұтынушыға қолдау көрсету веб-сайттарын тексеріңіз.  
<http://support.sony-europe.com/>

Ең соңғы қолдау көрсету ақпаратын және осы веб-сайттардағы ЖҚС табуға болады.

3 Егер 1-ші және 2-ші қадамнан кейін мәселе шешілмесе, ең жақын Sony дилерімен хабарласыңыз.

Егер жоғарыдағының барлығы орындалғаннан кейін мәселе жойылмаса, ең жақын Sony дилеріне хабарласыңыз. Жөндеу жұмыстарына арналған өнімді жеткізу кезінде толық жүйеге жеткізілгенін тексеріңіз (негізгі құрылғы және қашықтан басқару құралы).

Бұл өнім жүйелік болып табылады және толық жүйе бөлімге талап етілетін жөндеу жұмысын анықтауға қажет.

#### Егер «PROTECT» [3] дисплей терезесінде пайда болса

Ток сымын бірден ажыратып, келесі тармақтарды «PROTECT» пайда болғаннан соң тексеріңіз.

+ және – динамик сымдары қысқа мерзімге тұйықталмағанын тексеріңіз.

Жүйенің желдету саңылауларын бөгеттеп тұрған заттардың жоқтығын тексеріңіз.

Осы жоғарыдағы тармақтар тексерілгеннен соң, қиындықтар табылмағаннан соң ток сымын ажыратып, жүйені қосыңыз. Егер ақау кетпесе жақын орналасқан Sony дилеріне хабарласыңыз.

## Жалпы

Жүйе іске қосылмайды.

- ➔ Қуат сым розеткаға дұрыс қосылып тұрғанын тексеріңіз.

Жүйе кенеттен күту режиміне өтіп кетті.

- ➔ Бұл қате емес. Жүйеде ешқандай амал қолданылмаса немесе аудио сигнал шығып тұрмаса, 15 минуттан кейін автоматты түрде күту режиміне өтеді. «Автоматты күту функциясын орнату» (24-бет) бетін қараңыз.

Сағат мәні немесе Ойнату таймері кенеттен өшіп қалды.

- ➔ Бір минут бойы ешқандай амал орындалмаса, сағат мәні немесе Ойнату таймері автоматты түрде өшеді. Операцияны басынан бастаңыз.

Ешқандай дыбыс жоқ.

- ➔ Дыбыс деңгейін негізгі құрылғыдан шығарып көріңіз.
- ➔ Сыртқы құрамдастың AUDIO IN ұясына **B** қосылғанын тексеріп, функцияны AUDIO IN күйіне орнатыңыз.
- ➔ Орнатылған станция таратылымды уақытша тоқтатқан болуы мүмкін.

Қатты гуіл немесе шу естіледі.

- ➔ Жүйені шу көзінен алыстатыңыз.
- ➔ Жүйені басқа жердегі ток көзіне қосыңыз.
- ➔ Шу сүзгісі бар айнаымалы ток шықпасын (жинаққа кірмейді) қолданған жөн.

Қашықтан басқару құралы жұмыс істемейді.

- ➔ Құрылғының қашықтан басқару құралы мен құрылғыдағы қашықтағы сенсор арасындағы кедергілерді алып тастап, құрылғыны флуоресцентті жарықтардан алыс қойыңыз.
- ➔ Қашықтан басқару құралын құрылғыдағы қашықтан басқару сенсорына **9** бағыттаңыз.
- ➔ Қашықтан басқару құралын жүйеге жақындатыңыз.
- ➔ Жаңа батареяларды ауыстырыңыз.

## DVD/CD-DA/MP3/WMA

**3** дисплей терезесінде «LOCKED» жазуы пайда болып, диск ұясынан шықпайды.

- ➔ Науа құлпының мүмкіндігі белсендіріледі. Мүмкіндікті өшіріңіз (13-бет).

Диск немесе файл ойнатылмайды.

- ➔ Толық аяқталмаған диск (деректер қосуға болатын CD-R немесе CD-RW дискісі).

Дыбыс дұрыс шықпайды немесе диск ойнатылмайды.

- ➔ Диск кір немесе сырылған болуы мүмкін. Кір болса, дискіні сүртіңіз.
- ➔ Жүйені дірілі жоқ жерге қойыңыз (мысалы, тұрақты тіреудің үстіне).

Ойнату бірінші тректен немесе файлдан басталмайды.

- ➔ Дұрыс ойнату режимі тұрғанын тексеріңіз. Ойнату режимі «SHUFFLE» немесе «PROGRAM» болса, параметрді өзгертіңіз (13-бет).

Ойнатылудың басталуы әдеттен ұзаққа созылады.

- ➔ Төмендегі дискілер ойнатылудың басталуын кешіктіреді:
  - күрделі тармақ құрылымымен жазылған диск
  - көп сессия режимімен жазылған диск
  - бірнеше қалталары бар диск

## Кескін

Кескін жоқ.

- ➔ Сымды қосатын бейне қауіпсіз түрде қосылған.
- ➔ Құрылғы ТД кіріс ұясына қосылмаған.
- ➔ Жүйе теледидардың бейне кірісі арқылы таңдалмайды.
- ➔ Кескіндерді көру үшін қосылғанын және бейне сымын (жинақта берілген) қолдану арқылы жүйенің және теледидардың қосылғанын тексеріңіз.

«[TV Type]» ішінде «[SCREEN]» параметрлері бойынша форматтық арақатынасы орнатылғанымен кескін ТД экранын толтырмайды.

- ➔ Дисктің форматтық арақатынасы бекітілген.

---

ТД экранында түс тұрақсыздығы орын алады.

- ➔ Жүйенің динамиктері магниттік бөлшектерден тұрады, сондықтан магниттік бұрмалану пайда болуы мүмкін. ТД экранында түс тұрақсыздығы орын алғанда, келесі тармақтарды тексеріңіз.
- Динамиктерді ТД жиынынан кемінде 0,3 метр қашықтықта орнатыңыз.
- Түс тұрақсыздығы жойылмаса, ТД жинағын өшіріп, 15-30 минуттан кейін қайта қосыңыз.
- Динамиктерді ТД жиынынан алыс қайта орналастыру.

---

[TV System] параметрі теледидарға сәйкес келмейді.

- Параметрді қалпына келтіріңіз («[Default]» бөлімін «[PREFERENCE] параметрлері» бойынша қараңыз).

## USB құрылғысы

Үйлесімді USB құрылғылары туралы мәліметтерді «Үйлесімді USB құрылғылары мен нұсқалары» (34-бет) бөлімінен қараңыз.

---

Қолдау көрсетілмейтін USB құрылғысы қосылған.

- ➔ Төмендегідей мәселелер туындауы мүмкін.
- USB құрылғысы танылмады.
- Файл немесе қалта атаулары бұл жүйеде көрсетілмейді.
- Ойнату мүмкін емес.
- Дыбыс жоғалады.
- Шу бар.
- Бұрмаланған дыбыс шығады.

---

Ешқандай дыбыс жоқ.

- ➔ USB құрылғысы дұрыс қосылмаған. Жүйені өшіріп, USB құрылғысын қайта қосыңыз.

---

Шу бар, жойылған немесе бұрмаланған дыбыс.

- ➔ Қолдау көрсетілмейтін USB құрылғысы қосылған. Қолдау көрсетілетін USB құрылғысын қосыңыз.
- ➔ Жүйені өшіріп, USB құрылғысын қайта жалғап, одан кейін жүйені қосыңыз.
- ➔ Музыка деректерінде шу немесе бұрмаланған дыбыс бар. Компьютердің жағдайларына байланысты музыкалық деректер жасағанда шуыл еніп кетуі мүмкін. Бұндай жағдайда файлды жойып, музыка деректерін қайта жіберіңіз.
- ➔ Файлдарды кодтау кезіндегі цифрлық ағын жылдамдығы төмен болған. USB құрылғысына жоғары цифрлық ағын жылдамдығымен кодталған файлдарды жіберіңіз.

---

«SEARCH» ұзақ уақыт көрсетіледі немесе ойнатуды бастамас бұрын ұзақ уақыт алуы мүмкін.

- ➔ Оқу процесі келесі жағдайларда ұзаққа созылуы мүмкін.
- USB құрылғысында көптеген қалталар немесе файлдар бар.
- Файл құрылысы тым қиын болып табылады.
- Жадыда жеткілікті бос орын жоқ.
- Ішкі жад фрагменттелді.

---

Файл немесе қалта атауы (альбом аты) дұрыс көрсетілмейді.

- ➔ Музыка деректерін USB құрылғысына қайта жіберіңіз, себебі USB құрылғысында сақталған деректерді бұзуға болады.
  - ➔ Осы жүйе арқылы көрсетілетін таңба коды келесілер:
  - Бас әріптер (A — Z).
  - Сандар (0 — 9).
  - Символдар (< > +, [ ] \ \_).
- Басқа таңбалар «\_» ретінде пайда болады.

---

USB құрылғысы танылмады.

- ➔ Жүйені өшіріп USB құрылғысын қайта жалғаңыз, одан кейін жүйені қосыңыз.
- ➔ Үйлесімсіз USB құрылғысын қосуға болады.
- ➔ USB құрылғысы дұрыс жұмыс істемейді. Осы мәселені шешу әдісі үшін USB құрылғысы қамтамасыз етілген пайдалану нұсқаулығын қараңыз.

---

Ойнату басталмайды.

- ➔ Жүйені өшіріп USB құрылғысын қайта жалғаңыз, одан кейін жүйені қосыңыз.
- ➔ Үйлесімсіз USB құрылғысын қосуға болады.

---

Ойнату бірінші тректен басталмайды.

- ➔ Дұрыс ойнату режимі тұрғанын тексеріңіз. Ойнату режимі «SHUFFLE» болса, параметрді өзгертіңіз (13-бет).

---

USB құрылғысын зарядтау мүмкін емес.

- ➔ USB құрылғысын  $\Psi$  (USB) портына [7] қауіпсіз түрде қосылғанын тексеріңіз.
- ➔ USB құрылғысы осы жүйемен қолдау көрсетілмеуі мүмкін.
- ➔ USB құрылғысын ажыратып, оны қайтадан жалғаңыз. USB құрылғысының зарядталу күйі туралы мәліметтерді оның пайдалану нұсқаулығынан қараңыз.

Қатты гуіл немесе шу орын алса («STEREO» [3] дисплей терезесінде жыпылықтайды) немесе таратылымдарды қабылдау мүмкін емес.

- ➔ Антеннаны дұрыс жалғаңыз.
- ➔ Жақсы қабылдауды қамтамасыз ететін орын мен бағытты тауып, антеннаны қайтадан орнатыңыз.
- ➔ Шуылға жол бермеу үшін антенналарды құрылғы немесе басқа AV құрамдастарынан алыс сақтаңыз.
- ➔ Айналасындағы электрлік жабдықты өшіріңіз.

Бірнеше радио станцияны бір уақытта естуге болады.

- ➔ Жақсы қабылдауды қамтамасыз ететін орын мен бағытты тауып, антеннаны қайтадан орнатыңыз.
- ➔ Коммерциялық түрде қолжетімді сым қысқыштарымен антенна кабельдерін байланыстырып, кабель ұзындықтарын реттеңіз.

### Жүйенің зауыттық параметрлеріне қалпына келтіру

Егер жүйе әлі де дұрыс жұмыс істемесе, жүйені зауыттық параметрлеріне қалпына келтіріңіз.

1 Жүйені қосыңыз.

2 FUNCTION [1] және ▲ [2] түймесін бір уақытта «RESET» тармағы [3] дисплей терезесінде пайда болғанша басыңыз.

Алдын ала орнатылған радио станциялары, таймер және сағат сияқты барлық пайдаланушы теңшейтін параметрлер жойылады.

Егер жоғарыдағының барлығы орындалғаннан кейін мәселе жойылмаса, ең жақын Sony дилеріне хабарласыңыз.

#### Ескертпе

- Егер құрылғы пайдаланылса немесе басқа тұлғаға ол берілсе, қауіпсіздік үшін құрылғыны қалпына келтіріңіз.

## Хабарлар

Келесі хабарлар пайда болуы мүмкін немесе операция барысындағы жарқыл.

### DISC ERR

CD-ROM сияқты осы жүйеде кері ойнату мүмкін емес дискті орнату керек немесе ойнатылмайтын файлды ойнатуға әрекет етілді.

### COMPLETE

Станцияның алдын ала орнатылған операция қалыпты түрде тоқтатылады.

### LOCKED

Науа құлпының мүмкіндігі белсендіріледі.

### NO USB

Ешбір USB құрылғысы қосылмады, қосылған USB құрылғысы жойылды немесе жүйе USB құрылғысына қолдау көрсетпейді.

### NO DISC

Ойнату құралында диск жоқ немесе жүктелмеген дискті орнату қажет.

### NO FILE

Дискіде немесе USB құрылғысында ойнатылатын файлдар жоқ.

### OVER CURRENT

Жүйе қосылған USB құрылғысында жоғары тоқты анықтады.

Порттан USB құрылғысын алып тастап, жүйені өшіріп, одан кейін жүйені қосыңыз.

### LOADING

Жүйеге дискідегі ақпарат жүктелуде. Жүктеу барысында кейбір түймелер жұмыс істемейді.

### SEARCH

Жүйеде USB құрылғысындағы ақпарат ізделінуде. Іздеу барысында кейбір түймелер жұмыс істемейді.

### TIME NG

Ойнату таймерінің басталу және аяқталу уақыты бір уақытқа орнатылады.



## Сақтық шаралар

### Жүйе ойнататын дискілер

- Аудио CD-DA дискілері
- CD-R/CD-RW (CD-DA тректері мен MP3/WMA файлдарының аудио деректері)
- 8 см диск
- DVD VIDEO
- DVD-ROM
- DVD-R/DVD-RW
- DVD+R/DVD+RW
- VIDEO CD
- CDG

Сақталмаған деректерсіз CD-R/CD-RW дискісін пайдаланбаңыз. Олай істеу дискіні зақымдауы мүмкін.

### Бұл жүйеде ОЙНАТЫЛМАЙТЫН дискілер

- CD-ROM
- ISO9660 1-деңгей/2-деңгей немесе Joliet кеңейтіміне сәйкес келетін музыка CD пішімінде немесе MP3/WMA пішіміне жазылғаннан басқа CD-R/CD-RW дискілері
- CD-R/CD-RW көп сессиялы пішімде жазылды және сессияны жаппады
- Жазу сапасы нашар CD-R/CD-RW дискісі, сызаттары немесе кірі бар CD-R/CD-RW дискісі немесе үйлесімді емес құрылғысымен жазылған CD-R/CD-RW дискісі
- Дұрыс аяқталмаған CD-R/CD-RW
- MPEG 1 Audio Layer-3 (MP3/WMA) файлдарынан басқа файлдардан тұратын CD-R/CD-RW
- Стандартты емес пішін дискілері (мысалы, жүрек, шаршы, жұлдыз)
- Тіркелген жабысқақ таспадан, қағаздан немесе жапсырмадан тұратын дискілер
- Желімі жабыстырғыш сыртына шығатын тіркелген жабыстырғыштар бар жалгерлік немесе пайдаланылған дискілер
- Түрткен кезде жабысқақ сия арқылы басып шығарылған белгілері бар дискілер

### DVD/CD-DA/MP3/WMA дискілеріндегі ескертпе

- Ойнату алдында дискті таза матамен ортасынан шетіне дейін тазалаңыз.
- Дискілерді бензинмен, еріткішпен, дүкенде сатылатын тазалағыштарға немесе винил пластинкаларға арналған спреймен тазартпаңыз.
- Дискілерді тікелей күн көзіне немесе ыстық ауа құбыры сияқты ыстықтың көзіне шығармаңыз, күннің астына қойылған көліктің ішінде қалдырмаңыз.

### Қауіпсіздік туралы

- Егер қуат сымы қосымша уақыт пайдаланылмайтын болса, оны (желілік сым) қабырға розеткасынан (желі) толығымен ажыратыңыз. Жүйені ажырату кезінде үнемі тығынды ұстаңыз. Ешқашан сымның өзін тартпаңыз.
- Жүйенің ішіне қатты зат немесе сұйықтық кіретін болса, жүйені ток көзінен ажыратып, қолдану алдында білікті қызметкерлерге тексертіңіз.
- Айнымалы ток сымын арнайы қызмет көрсету орталығында ғана ауыстыру керек.

### Орналастыру барысында

- Жүйені еңіс немесе қатты ыстық, суық, шаң, кір, ылғалды, дұрыс желдетілмейтін немесе діріл, тікелей күн сәулесі не күшті жарық әсер ететін жерлерге қоюға болмайды.
- Жүйені арнайы өңделген беттерге (мысалы, балауыз, май жағылған немесе жылытырылған) орналастырғанда, абай болыңыз: ондай бетке дақ түсуі немесе ол түссізденуі мүмкін.
- Жүйеге ауыр заттарды қоймаңыз.
- Егер жүйе суық жерден бірден жылы жерге әкелінсе немесе өте ылғалды бөлмеге қойылса, жүйе ішіндегі линзада ылғал пайда болуы мүмкін. Мұндай жағдайда дискіні шығарып, ылғал кепкенше жүйені бір жарым сағатқа сөндіріп қойыңыз. Жүйе біраз уақыт өткеннен кейін де істемей тұрса, ең жақын Sony дилеріне хабарласыңыз.

### Ішкі жақ қызуы кезінде

- Зарядталып немесе ұзақ уақыт бойы істеп тұрған негізгі құрылғының қызуы - қалыпты жағдай.
- Дыбыс деңгейін қатты шығарып ұзақ қолданғанда, жүйенің тұрқысын ұстамаңыз. Өте ыстық болуы мүмкін.
- Желдеткіш саңылауларын жабуға болмайды.

### Жүйенің тұрқысын тазалау

Жүйені жұмсақ жуғыш ерітіндіге малынған жұмсақ шүберекпен сүртіңіз. Ысқышты, тазалағыш ұнтақты немесе спирт не бензин сияқты ерітіндіні пайдаланбаңыз.

### Теледидардың түсінде

#### МАҢЫЗДЫ ЕСКЕРТПЕ

Сақтық шара: Егер теледидарда көрсетілген бір кескінді (бейне кескін, экрандағы дисплей кескіні, т.б.) ұзақ уақыт қалдырып қойсаңыз, теледидардың экранына зақым келеді. Плазмалық теледидарлар мен проекциялық теледидарлар әсіресе осындайға бейім келеді.

### Жүйені жылжыту кезінде

Жүйені жылжытпас бұрын жүктелген диск жоқ екеніне көз жеткізіңіз және айнымалы ток сымын (электр сымы) қабырғадағы розеткадан ажыратыңыз.

### Дисктерді қолданғанда

- Дискіні таза ұстау үшін дискіні шетінен ұстаңыз. Бетіне тиіспеңіз.
- Дискке қағазды немесе таспаны тіркемеңіз.
- Дисктерді тікелей күн көзіне немесе ыстық ауа арналары сияқты қызу көздеріне шығармаңыз немесе күн сәулесіне тіке қойылған көлікте оларды қалдырмаңыз, себебі көліктің ішінде температура жоғарылауы мүмкін.

## Үйлесімді USB құрылғылары мен нұсқалары

Қолдау көрсетілетін соңғы үйлесімді құрылғылар туралы мәліметті төмендегі веб-тораптардан қараңыз:

<http://support.sony-europe.com/>

# BLUETOOTH сымсыз технологиясы

BLUETOOTH сымсыз технологиясы – дербес компьютерлер мен цифрлық фотокамералар сияқты цифрлық құрылғыларды байланыстыратын қысқа ауқымды сымсыз технология. BLUETOOTH сымсыз технологиясы арқылы 10 метрлік арақашықтықта тұрған құрылғыларды басқаруға болады.

BLUETOOTH сымсыз технологиясы әдетте екі құрылғы арасында қолданылады, бірақ бір құрылғыны бірнеше құрылғымен байланыстыру мүмкіндігі бар. Байланыс орнату үшін USB қосылысындағы сияқты сымдар қажет емес, сымсыз инфрақызыл технологиясындағыдай құрылғыларды бетпе-бет орналастырудың да қажеті жоқ. Технологияны пайдалану үшін сөмкеде немесе қалтада бір BLUETOOTH құрылғысы жатса болды. BLUETOOTH сымсыз технологиясы — мыңдаған компаниялар қолдау көрсететін ғаламдық стандарт. Бұл компаниялар ғаламдық стандартқа сай өнімдер өндіреді.

## Қолданылатын BLUETOOTH нұсқасы және профильдері

Профиль - BLUETOOTH өнімінің әртүрлі мүмкіндіктеріне арналған мүмкіндіктер жиынтығы. Қолданылатын BLUETOOTH нұсқасы мен профильдері туралы мәліметті «Техникалық сипаттамалары» (36-бет) бөлімінен қараңыз.

### Ескертпе

- BLUETOOTH құрылғысын жүйеге қосып қолдану үшін құрылғы мен жүйенің профилі бірдей болуы керек. Құрылғы мен осы жүйе бір профиліді қолданса да, техникалық сипаттамаларына байланысты BLUETOOTH құрылғысының функциялары өзгеше болуы мүмкін.
- BLUETOOTH сымсыз технологиясының сипаттарына байланысты таратушы құрылғыға қарағанда жүйеде аудио дерек кешігіп ойнатылуы мүмкін.

## Тіімді байланыс ауқымы

BLUETOOTH құрылғылары бір-бірінен 10 метр (бөгетсіз) қашықтықта қолданылуы керек. Тіімді байланыс ауқымын келесі жағдайларда қысқартуға болады:

- Адам, металл зат, қабырға немесе басқа кедергі BLUETOOTH қосылымы бар құрылғылар арасында болғанда;
- Сымсыз жергілікті желі орнатылған орындар;
- істеп тұрған шағын толқынды пештердің жанында;
- басқа электромагниттік толқындар бар жерлерде.

## Басқа құрылғылардың әсері

BLUETOOTH құрылғылары мен сымсыз жергілікті желі (IEEE802.11b/g) бірдей жиілік жолағын пайдаланады (2,4 ГГц). BLUETOOTH құрылғысын сымсыз LAN мүмкіндігі бар құрылғының жанында пайдаланғанда, электромагниттік кедергі түзілуі мүмкін. Бұл дерек тасымалының жылдамдығын азайтуы, шу түзуі немесе байланысқа кедергі болуы мүмкін. Сондай жағдай орын алса, мына амалдарды қолданып көріңіз:

- Жергілікті желі бар жабдықтан кемінде 10 метр алыс боған кезде жүйені және BLUETOOTH ұялы телефонын немесе BLUETOOTH құрылғысын қосып көріңіз;
- BLUETOOTH құрылғысын 10 метрде пайдаланған кезде, сымсыз жергілікті желі жабдығының қуатын өшіріңіз.

## Басқа құрылғыларға тигізетін әсері

Осы жүйе шығаратын радио толқындары кейбір медициналық құрылғылардың жұмысына кедергі келтіруі мүмкін. Мұндай кедергі ақауларға себеп болатындықтан, жүйені, BLUETOOTH ұялы телефонын және BLUETOOTH құрылғысын мына жерлерде өшіріп қою қажет:

- емханада, пойыз бен ұшақта;
- автоматты есіктер немесе өрт дабылдарының қасында.

### Ескертпе

- Бұл жүйе BLUETOOTH технологиясы арқылы байланыс орнатылғанда, қауіпсіздікті қамтамасыз ететін BLUETOOTH сипаттамасына сәйкес қауіпсіздік функцияларына қолдау көрсетеді. Бірақ параметр мазмұнына және басқа факторларға байланысты бұл қауіпсіздік шамасы жеткіліксіз болуы мүмкін, сондықтан BLUETOOTH технологиясы арқылы байланыс орнатқанда, сақ болыңыз.
- BLUETOOTH технологиясы арқылы орнатылған байланыс кезінде ақпараттың ашылуынан болған зақымдар мен басқа шығындар үшін Sony еш уақытта жауапты болмайды.
- Профилі осы жүйемен бірдей барлық BLUETOOTH құрылғыларымен BLUETOOTH байланысының орнатылатынына кепілдік бермейді.
- Осы жүйемен байланысқан BLUETOOTH құрылғылары BLUETOOTH SIG, Inc. компаниясымен белгіленген BLUETOOTH сипаттамасына сәйкес келуі және сәйкестік туралы сертификаты болуы керек. Құрылғы BLUETOOTH сипаттамасына сай болғанның өзінде BLUETOOTH құрылғысының сипаттамасы байланысуға кедергі келтіретін, басқару әдістері, көрсетілуі немесе жұмысы өзгеше болатын жағдайлар кездеседі.
- Осы жүйеге қосылған BLUETOOTH құрылғысына, байланысу ортасына немесе орта жағдайларына байланысты шу шығуы немесе дыбыс өшіп қалуы мүмкін.

## Техникалық сипаттамалары

### Күшейткіш бөлімі

#### Қуат шығысы (белгіленген):

20 Ватт + 20 Ватт (8 Ом, 1 кГц, 1% THD жағдайында)

#### RMS қуат шығысы (сілтеме):

25 Ватт + 25 Ватт (8 Ом, 1 кГц жағдайында әр арнаға)

### Кірістер/шығыстар

#### AUDIO IN:

AUDIO IN (сыртқы кіріс) ұясы:

Стерео мини-джек, сезімталдығы: 1 В, кедергісі: 47 кОм

#### USB:

USB порты: А түрі, 5 ВТТ 1,5 А

#### 🎧 (HEADPHONE) ұясы:

Стерео стандартты ұя, 8 Ом немесе одан жоғары

#### VIDEO OUT:

Максималды шығыс деңгейі 1 Vp-p, теңдестірілмеген, кері синхронизация, жүктеме кедергісі: 75 Ом

#### SPEAKERS:

8 Ом кедергіні қабылдайды

### Диск ойнатқышының бөлімі

#### Жүйе:

Компакт диск, сандық аудио және бейне жүйесі

#### Лазер диодының сипаттары

Сәуле ұзақтығы: Үзіліссіз

Лазер шығысы\*: 1000 мкВт шамасынан аз

\* Бұл шығыс 7 мм саңылауы бар Optical Pick-up Block құрылғысында объектив линзаларынан 200 мм қашықтықтағы мән өлшемі болып табылады.

#### Жилік сипаттамасы

DVD (PCM 48 кГц): 20 Гц — 20 кГц (±1 дБ)

CD: 20 Гц — 20 кГц (±1 дБ)

## Бейне түс жүйесінің пішімі

Солтүстік және Латын Америка үлгілері  
(Аргентина үлгісін қоспағанда): NTSC  
Басқа үлгілер: NTSC/PAL

## Тюнер бөлімі

### FM тюнерінің бөлімі:

FM стерео, FM жиілік түрлендіргіш тюнері

Реттеу диапазоны:

87,5 — 108,0 МГц (50 кГц қадаммен)

Антенна:

FM антеннасы

## Динамик бөлімі

### Динамик жүйесі:

2 жолды, төменгі жиілік рефлексі,  
магнитпен қорғалған

### Динамик құрылғысы:

Вуфер: 95 мм, конус түрі

Жоғары жиіліктегі динамик: 57 мм, конус түрі

### Қалыпты кедергі:

8 Ом

## BLUETOOTH бөлімі

### Байланыс жүйесі:

BLUETOOTH 3.0 стандартты нұсқасы

### Шығыс:

BLUETOOTH 2-ші стандартты қуат сыныбы

### Ең жоғарғы байланыс ауқымы:

Бақылау сызығы шамамен 10 м \*1

### Жиілік жолағы:

2,4 ГГц жолағы (2,4000 ГГц — 2,4835 ГГц)

### Модульдеу әдісі:

FNSS

### Үйлесімді BLUETOOTH профайлдары \*2:

A2DP (кеңейтілген дыбыс тарату профилі)

AVRCP (Дыбысты, бейнені қашықтан басқару профайлы)

### Қолданылатын мазмұнды қорғау әдісі

SCMS-T әдісі

### Қолдау көрсетілетін кодек

SBC (қосалқы ауқым кодекі)

### Тасымалдауды өткізу жолағы

20 — 20000 Гц (44,1 кГц үлгісі бар)

\*1 Нақты ауқым құрылғылар арасындағы кедергілер, шағын толқынды пеш айналасындағы магниттік өрістер, статикалық электр жүйесі, қабылдау сезгіштігі, антеннаның жұмысы, операциялық жүйе, бағдарламалық құрал қолданбасы сияқты т.б. факторларға тәуелді болады.

\*2 BLUETOOTH стандартты профайлдері құрылғылар арасындағы BLUETOOTH байланысының мақсатын анықтайды.

## Жалпы

### Электр желісіне қойылатын талаптар:

АТ 120-240 В, 50/60 Гц

### Қуат шығыны:

35 Ватт

### Өлшемдері (ұзындығы/ені/биіктігі) (шығыңқы бөліктерін қоса):

Орталық құрылғы:

Шамамен 170 мм × 132,5 мм × 222 мм

Динамик қорабы:

Шамамен 132,5 мм × 214 мм × 207 мм

### Салмақ:

Орталық құрылғы: Шамамен 1,4 кг

Динамик қорабы: Шамамен 1,7 кг

### Жинақтағы аксессуарлар:

Қашықтан басқару құралы (RM-AMU214) (1),  
бейне сымы (1), FM сымды антеннасы (1),  
динамик төсемдері (8), пайдалану нұсқаулары  
(осы нұсқаулық) (1), кепілдік картасы (1)

Дизайн мен сипаттамалар ескертусіз өзгертіледі.

Күту режимінде қуат тұтыну: 0,5 Вт  
(BLUETOOTH желісінің порттары өшірулі)  
BLUETOOTH күту режимі: 5,9 Вт  
(BLUETOOTH желісінің порттары қосулы)

## Сауда белгілері, т.б.

- Windows Media - Microsoft корпорациясының тіркелген сауда белгісі немесе Америка Құрама Штаттарындағы және басқа елдердегі сауда белгісі.
- Бұл өнім Microsoft Corporation арнайы интеллектуалдық меншік құқықтарына қатысты технологиясы арқылы қорғалады. Бұл технологияны бұл өнімнен тыс пайдалануға немесе таратуға Microsoft корпорациясының тиісті лицензиясынсыз (лицензияларынсыз) тыйым салынады.
- MPEG Layer-3 аудио кодтау технологиясы мен патенттеріне Fraunhofer IIS және Thomson компанияларынан лицензия берілген.
- «WALKMAN» және «WALKMAN» логотипі — Sony Corporation компаниясының тіркелген сауда белгілері.
- BLUETOOTH® сөз белгісі және логотиптері — BLUETOOTH SIG, Inc. иелігіндегі тіркелген сауда белгілері; ол белгілерді тек Sony Corporation лицензиясы бойынша пайдалануға болады.
- N Mark белгісі - NFC Forum, Inc. корпорациясының Америка Құрама Штаттары мен басқа елдердегі сауда белгісі немесе тіркелген сауда белгісі.
- Осы нұсқаулықта берілген жүйе және өнім атаулары өз өндірушілерінің сауда белгілері немесе тіркелген сауда белгілері болып табылады. ™ және ® белгілері бұл нұсқаулықта түсірілген.
- Бұл жүйе Dolby\* Digital технологиясын біріктіреді.
  - \* Dolby Laboratories берген лицензия бойынша жасалған.  
«Dolby» және қос D таңбасы — Dolby Laboratories сауда белгілері.
- **DVD** - DVD Format/Logo Licensing Corporation компаниясының сауда белгісі.
- MPEG-4 VISUAL ТУРАЛЫ: БҰЛ ӨНІМ MPEG-4 БЕЙНЕСІН ҚАМТАМАСЫЗ ЕТУ ҮШІН MPEG-4 LA АРҚЫЛЫ ЛИЦЕНЗИЯЛАНҒАН БЕЙНЕ ЖЕТКІЗУШІДЕН ТҰТЫНУШЫМЕН
  - (i) КОДТАЛҒАН БЕЙНЕ КОДЫН ШЕШУГЕ АРНАЛҒАН ТҰТЫНУШЫНЫҢ ЖЕКЕ («MPEG-4 VIDEO»)  
ЖӘНЕ
  - (ii) MPEG-4 VIDEO, КОММЕРЦИЯЛЫҚ ЕМЕС ҚОЛДАНЫСЫНА АРНАЛҒАН MPEG-4 VIDEO ПАТЕНТТЕР ПОРТФЕЛІНІҢ ЛИЦЕНЗИЯСЫМЕН ЛИЦЕНЗИЯЛАНҒАН.  
ЛИЦЕНЗИЯНЫҢ БОЛМАУЫ БАСҚА ҚОЛДАНЫСҚА ТИЙІМ САЛУЫ МҮМКІН НЕМЕСЕ САЛАДЫ.  
ЖАРНАМАЛЫҚ, ІШКІ ЖӘНЕ КОММЕРЦИЯЛЫҚ ҚОЛДАНЫСТАРҒА ЖӘНЕ ЛИЦЕНЗИЯ БЕРУГЕ ҚАТЫСТЫ АҚПАРАТ MPEG LA, LLC АРҚЫЛЫ ҚОЛЖЕТІМДІ. <http://www.mpegla.com/>  
ТОРАБЫН ҚАРАҢЫЗ
- Басқа барлық сауда белгілері — тиісті иелерінің сауда белгілері.



<http://www.sony.net/>



\* 4 5 4 0 1 2 7 1 1 \* (2)