

Domači zvočni sistem

Navodila za uporabo

Uvod	
Poslušanje CD-ja	
Poslušanje radia	
Poslušanje datoteke, shranjene v napravi USB	
Poslušanje glasbe z dodatnimi zvočnimi komponentami	
Poslušanje glasbe prek povezave BLUETOOTH	
Dodatne informacije	
Odpravljanje težav	
Previdnostni ukrepi/tehnični podatki	

OPOZORILO

Če želite zmanjšati nevarnost požara, ne prekrivajte prezračevalne reže naprave s predmeti, kot so časopisi, prti, zavese ipd.

Naprave ne izpostavljajte virom odprtega ognja (na primer prižganih sveč).

Zmanjšajte nevarnost požara ali električnega udara, tako da naprave ne izpostavljate vodnim kapljam ali curkom in nanjo ne postavljate predmetov, napolnjenih s tekočinami (na primer vaz).

Ker se glavni napajalni priključek uporablja za prekinitev povezave z napajalnim omrežjem, enoto priključite v lahko dostopno električno vtičnico. Če opazite neobičajno delovanje enote, takoj izvlecite glavni napajalni priključek iz električne vtičnice.

Naprave ne postavljajte v zaprt prostor, na primer v knjižno ali vgradno omaro.

Baterij ali naprave, v kateri so baterije, ne izpostavljajte čezmerni vročini, na primer sončni svetlobi ali ognju.

Če je enota priključena v električno vtičnico, je povezana z napajalnim omrežjem, tudi če je izklopljena.

POZOR

Uporaba optičnih pripomočkov s tem izdelkom poveča nevarnost poškodb oči.

Za uporabnike v Evropi

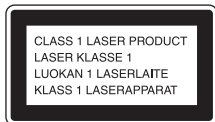

Ta naprava ima oznako CLASS 1 LASER. Nameščena je na zadnji zunanji strani naprave.

Opomba za uporabnike: spodaj navedene informacije zadevajo le opremo, prodano v državah, v katerih veljajo direktive EU.

Ta izdelek je proizvedlo podjetje Sony Corporation, 1-7-1 Konan Minato-ku Tokio, 108-0075 Japonska, ali pa je bil proizveden v imenu tega podjetja. Vprašanja glede skladnosti izdelka z zakonodajo Evropske unije naslovite na pooblaščenega predstavnika – družbo Sony Belgium, bijkantoor van Sony Europe Limited, Da Vincilaan 7-D1, 1935 Zaventem, Belgija. V primeru vprašanj glede servisa ali garancije uporabite naslove, navedene v ločenih servisnih ali garancijskih dokumentih.

Družba Sony Corp. s tem dokumentom potrjuje, da je ta oprema skladna z osnovnimi zahtevami in drugimi ustreznimi določbami v Direktivi 1999/5/ES. Podrobnosti najdete na spletnem naslovu: <http://www.compliance.sony.de/>



Veljavnost oznake CE je omejena samo na države, kjer to zahteva zakonodaja (večinoma v državah Evropskega gospodarskega prostora (EGP)).

Za uporabnike v Evropi in Avstraliji

Odstranjevanje izrabljenih baterij ter električne in elektronske opreme (velja za države EU in druge evropske države s sistemom ločenega zbiranja odpadkov)



Ta oznaka na izdelku, bateriji ali embalaži pomeni, da izdelka in baterij ni dovoljeno odvreči med gospodinjne odpadke. Ta oznaka na nekaterih baterijah vključuje tudi kemijski simbol. Kemijski simbol za živo srebro (Hg) ali svinec (Pb) je dodan, če baterija vsebuje več kot 0,0005 % živega srebra ali 0,004 % svinca. S tem, ko izdelke in baterije pravilno odvržete, pripomorate k preprečevanju morebitnih negativnih posledic za okolje in zdravje ljudi, ki bi jih lahko povzročila nepravilna odstranitev. Recikliranje materialov prispeva k ohranjanju naravnih virov.

Če izdelek za svoje delovanje ali zaradi varnostnih razlogov ali zagotavljanja celovitosti podatkov potrebuje trajno napajanje prek notranje baterije, lahko baterijo zamenja samo usposobljen serviser. Poskrbite za pravilno ravnanje s takšno baterijo ter električno in elektronsko opremo, tako da izdelke ob koncu življenjske dobe odložite na ustreznem zbirnem mestu za recikliranje električne in elektronske opreme. Za ustrezno ravnanje z drugimi baterijami preberite razdelek o varnem odstranjevanju baterij iz izdelka. Baterije odložite na ustreznem zbirnem mestu za recikliranje izrabljenih baterij.

Za več informacij o recikliranju tega izdelka ali baterije se obrnite na lokalno upravo, komunalno službo ali prodajalca, pri katerem ste kupili izdelek ali baterijo.

Ta sistem se uporablja za naslednje namene:

- Predvajanje glasbenih virov na ploščah in v napravah USB
- Poslušanje radijskih postaj
- Predvajanje glasbenih virov v napravah BLUETOOTH

Pred uporabo sistema

Okvare, do katerih pride med običajno uporabo sistema, bo odpravilo podjetje Sony skladno s pogoji, določenimi v omejenem jamstvu za ta sistem. Vendar podjetje Sony ne bo odgovorno za posledice, nastale zaradi izpada predvajanja zaradi poškodovanega ali okvarjenega sistema.

Glasbene plošče, kodirane s tehnologijami za zaščito avtorskih pravic

Ta izdelek je namenjen za predvajanje plošč, ki so izdelane v skladu s standardom Compact Disc (CD). V zadnjem času nekatere založniške hiše izdane glasbene plošče kodirajo s tehnologijami za zaščito avtorskih pravic. Nekatere od teh plošč niso izdelane v skladu s standardom Compact Disc (CD) in jih ta izdelek ne more predvajati.

Opombe o ploščah DualDisc

DualDisc je dvostranska plošča, na kateri so združene posnete DVD-vsebine na eni strani in digitalne zvočne vsebine na drugi. Ker stran z zvočnimi vsebinami ni izdelana v skladu s standardom Compact Disc (CD), ta izdelek teh vsebin morda ne bo mogel predvajati.

Kazalo vsebine

Pred uporabo sistema.....	3
---------------------------	---

Uvod

Položaj in funkcija upravljalnih gumbov.....	6
Priprava daljinskega upravljalnika	10
Pritrditev podstavkov za zvočnike	10
Nastavitev ure	10

Poslušanje CD-ja

Predvajanje plošče CD-DA/MP3/WMA	12
Spreminjanje načina predvajanja	12
Ustvarjanje lastnega programa (programirano predvajanje)	14

Poslušanje radia

Nastavitev radijske postaje.....	15
Ročni zagon samodejnega iskanja postaj DAB	16
Prednastavitev radijskih postaj.....	16
Izbira prednastavljene radijske postaje	17

Poslušanje datoteke, shranjene v napravi USB

Predvajanje datoteke v napravi USB	18
Spreminjanje načina predvajanja	18

Poslušanje glasbe z dodatnimi zvočnimi komponentami

Uporaba dodatnih zvočnih komponent	20
--	----

Poslušanje glasbe prek povezave BLUETOOTH

Seznanjanje sistema z napravo BLUETOOTH in poslušanje glasbe.....	21
Seznanjanje z napravo, ki ne podpira funkcije NFC.....	22
Seznanjanje z napravo, ki podpira funkcijo NFC	23
Brisanje podatkov o seznanjanju	24
Seznanjanje dodatnih naprav	25

Dodatne informacije

Nastavitev funkcije samodejnega preklopa v stanje pripravljenosti.....	26
Nastavitev stanja pripravljenosti povezave BLUETOOTH	26
Vklop/izklop brezžičnega signala BLUETOOTH.....	27
Prilagajanje zvoka.....	27
Uporaba časovnikov	28
Nastavitev izklopnega časovnika.....	28
Nastavitev časovnika za predvajanje	28
Spreminjanje zaslonskega prikaza	29

Odpravljanje težav

Odpravljanje težav.....	30
Sporočila	34

Previdnostni ukrepi/tehnični podatki

Previdnostni ukrepi.....	35
Spletna mesta za združljive naprave	36
Brezžična tehnologija BLUETOOTH.....	36
Tehnični podatki	38

Položaj in funkcija upravljalnih gumbov

Opomba

V tem priročniku so razloženi predvsem postopki, pri katerih uporabljate daljinski upravljalnik, vendar lahko enake postopke izvajate tudi prek gumbov na enoti z enakimi ali podobnimi imeni.

Enota (spredaj/zgoraj)

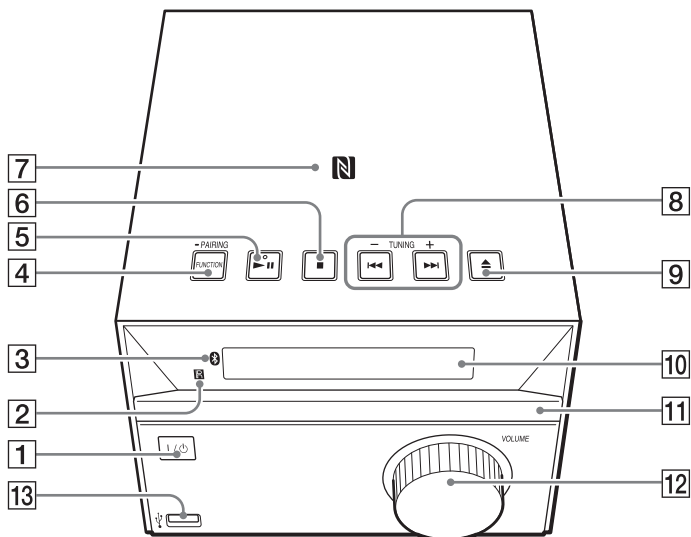



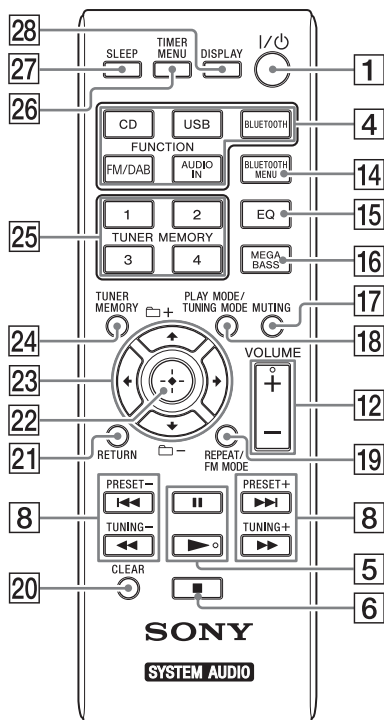





Daljinski upravljalnik



- 1 Gumb I/⏻ (vklop/stanje pripravljenosti)**
Pritisnite, da vklopite sistem ali ga preklopite v stanje pripravljenosti.
- 2 Senzor daljinskega upravljalnika**
- 3 Indikator  (BLUETOOTH)**
Sveti ali utripa za prikaz stanja povezave BLUETOOTH.
- 4 Enota: Gumb FUNCTION/PAIRING**
 - Pritisnite, če želite izbrati vir. Z vsakim pritiskom se premaknete na naslednji vir v spodnjem zaporedju:
CD → USB → BT AUDIO → FM → DAB → AUDIO IN
 - Pridržite gumb, če želite napravo preklopiti v način za seznanjanje z napravami BLUETOOTH.

Daljinski upravljalnik: Gumbi FUNCTION (CD, USB, BLUETOOTH, FM/DAB, AUDIO IN)

Pritisnite, če želite izbrati vir.

- 5 Enota: gumb  (predvajanje/začasna zaustavitev)***
Daljinski upravljalnik: gumb  (predvajanje)*/|| (začasna zaustavitev)
Zaženite ali začasno zaustavite predvajanje.
- 6 Gumb  (zaustavitev)**
Pritisnite, če želite ustaviti predvajanje.
- 7 Oznaka N**
Za registracijo, povezavo ali prekinitvev povezave BLUETOOTH z napravo z enim dotikom približajte pametni telefon/ tablični računalnik, opremljen s funkcijo NFC, tej oznaki (stran 23).
- 8 Gumba /  (nazaj/naprej)**
Izbiranje skladbe ali datoteke.
Gumbi TUNING +/-
Poiščite željeno radijsko postajo.
Daljinski upravljalnik: gumba /  (hiter pomik naprej/nazaj)
Pritisnite za hitro pomikanje naprej/ nazaj po posnetku ali datoteki.
Daljinski upravljalnik: Gumbi PRESET +/-
Pritisnite, če želite priklicati prednastavljene postaje.
- 9 Gumb  (odpiranje/zapiranje)**
Pritisnite, če želite odpreti ali zapreti pladenj za plošče **11**.
- 10 Zaslon**
- 11 Pladenj za plošče**
Uporabite za vstavljanje plošč (stran 12).
- 12 Enota: Nadzor VOLUME**
Daljinski upravljalnik: gumb VOLUME +/-
Nastavite glasnost.
- 13 Vrata  (USB)**
Uporabite za priključitev naprave USB (stran 18).
- 14 Gumb BLUETOOTH MENU**
Pritisnite, če želite odpreti ali zapreti meni BLUETOOTH (strani 22, 25, 26).

15 Gumb EQ
Pritisnite, če želite izbrati zvočni učinek (stran 27).

16 Gumb MEGA BASS
Pritisnite za izboljšanje nizkotonskega zvoka (stran 27).

17 Gumb MUTING
Pritisnite za izklop ali vnovični vklop zvoka.

18 Gumb PLAY MODE/TUNING MODE

- Uporabite za izbiro načina predvajanja (stran 13).
- Uporabite za izbiro načina uglaševanja (stran 15).

19 Gumb REPEAT/FM MODE

- Uporabite za izbiro načina predvajanja s ponavljanjem (stran 13).
- Uporabite za izbiro načina sprejema FM (mono ali stereo) (stran 15).

20 Gumb CLEAR
Uporabite za izbris programirane skladbe ali datoteke (stran 14).

21 Gumb RETURN
Vrnitev v prejšnje stanje.

22 Gumb ⊕ (potrditev)
Pritisnite, če želite potrditi možnost.

23 Gumbi ←/↑/↓/→
Pritisnite, če želite izbrati možnost.

Gumba  +/-

Pritisnite, če želite izbrati mapo (album) na plošči MP3/WMA ali v napravi USB.

24 Gumb TUNER MEMORY
Pritisnite, če želite prednastaviti radijske postaje (stran 16).

25 Številski gumbi TUNER MEMORY (1-4)
Pritisnite, če želite izbrati 4 shranjene postaje DAB/FM.

26 Gumb TIMER MENU
Uporabite za nastavitev ure ali časovnika za predvajanje (stran 10, 28).

27 Gumb SLEEP
Pritisnite za nastavitev izklopnega časovnika (stran 28).

28 Gumb DISPLAY
Pritisnite, če želite spremeniti prikaz podatkov na zaslonu **10** (stran 29). Podčrtaj »_« je prikazan na mestu neprepoznanega znaka.
Če pritisnete ta gumb, ko je napajanje izklopljeno, se prikaže ura.

* Na gumbu **▶||** na enoti ter gumbih **▶** in **VOLUME +** na daljinskem upravljalniku je otipljiva pika. Ta pika vam bo v pomoč pri upravljanju sistema.

Enota (zadaj)

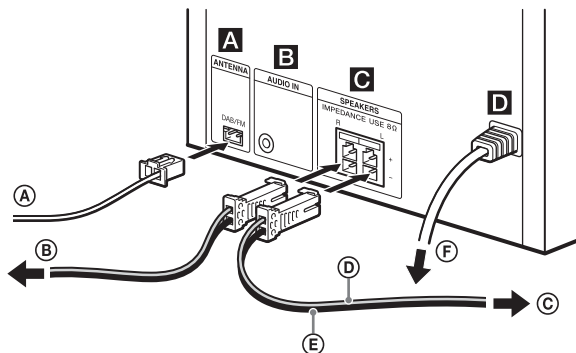

- Ⓐ žična antena DAB/FM
- Ⓑ v desni zvočnik
- Ⓒ v levi zvočnik
- Ⓓ kabel zvočnika (rdeč/⊕)
- Ⓔ kabel zvočnika (črn/⊖)
- Ⓕ v električno vtičnico

A Antena DAB/FM

Priključite anteno DAB/FM.

- Namestite in usmerite sistem tako, da zagotovite dober sprejem.

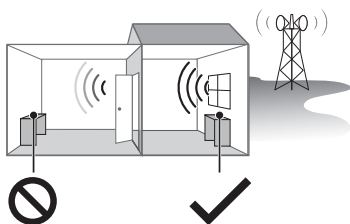

Območja s slabim sprejemom: stran od oken itd.

Območja z dobrim sprejemom: v bližini oken itd.

- Izogibajte se namestitvi sistema na naslednjih mestih.



Med stavbami



V bližini mobilnih telefonov, električnih naprav

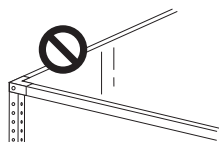

Na jeklenih pultih ali mizah

- Konec antene DAB/FM pritrdite z zatičem ali lepilnim trakom ipd.

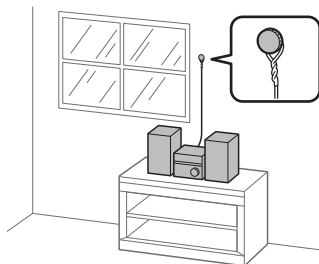

- Če se želite izogniti šumu pri predvajanju zvoka, postavite anteno stran od kablov zvočnikov, napajalnega kabla in kabla USB.
- Pred izklopom antene DAB/FM se prepričajte, da je sistem izklopljen, če želite ohraniti svoje nastavitve za DAB in FM.

B Priključek za avdio vhod

Priključite dodatno zunanjo opremo z avdio kablom (ni priložen).

C Zvočnika

Priključite zvočnika.

Levi in desni zvočnik sta enaka. Zvočnika lahko povežete s katerim koli priključkom za zvočnik ne glede na oznaki L in R nad priključkoma.

D Vkllop

Priključite napajalni kabel v stensko vtičnico.

Priprava daljinskega upravljalnika

Vstavite baterijo R6 velikosti AA (ni priložena) tako, da se pola ujemata, kot je prikazano na sliki.

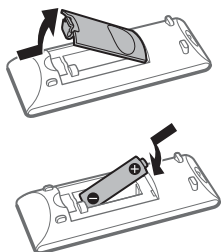

Opombi glede uporabe daljinskega upravljalnika

- Pri običajni uporabi baterija zdrži do približno šest mesecev.
- Če daljinskega upravljalnika ne nameravate uporabljati dalj časa, odstranite baterijo, da preprečite izpuščanje tekočine iz baterije in korozijo.

Pritrditev podstavkov za zvočnike

Priložene podstavke za zvočnika pritrdite na vogale spodnjega dela zvočnikov, da preprečite drsenje.

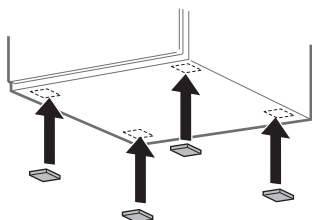

Nastavitev ure

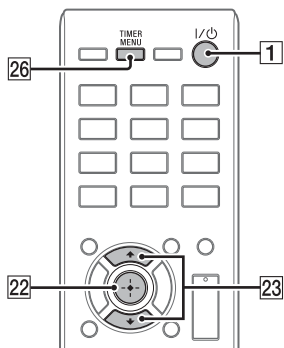

1 Pritisnite I/ON **1**, da vklopite sistem.

2 Pritisnite TIMER MENU **26**, če želite preklopiti v način za nastavitev ure.
Na zaslonu utripa indikator ure **10**.



Če se prikaže »SELECT« ali »PLAY SET«, pritisnite **▲/▼ 23**, da izberete »CLOCK« in nato pritisnite **⊕ 22**.

3 Pritiskajte **▲/▼ 23**, da nastavite uro, in nato pritisnite **⊕ 22**.
Na zaslonu utripa indikator minut **10**.



-
- 4 Pritiskajte \uparrow/\downarrow [23], da nastavite minute, in nato pritisnite \oplus [22].



Opomba

- Če izklopite napajalni kabel ali če pride do izpada elektrike, se nastavitve ure ponastavijo.

Prikaz ure, ko je sistem izklopljen

Pritisnite DISPLAY [28]. Ura se prikaže za približno 8 sekund.

Predvajanje plošče CD-DA/MP3/WMA

1 Pritisnite gumb CD [4].

2 Pritisnite gumb ▲ [9] na enoti, da odprete pladenj za plošče [11] in namestite ploščo na pladenj. CD vstavite tako, da je stran z oznako (stran s tiskom) obrnjena navzgor.

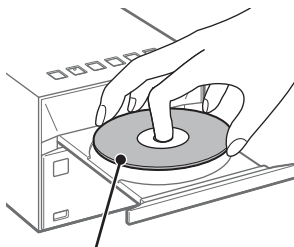

Stran z oznako (potiskana stran)

3 Pritisnite gumb ▲ [9] na enoti, da zaprete pladenj za plošče [11].

4 Pritisnite ► [5].
Začne se predvajanje.

Ostale funkcije

Namen	Pritisnite
Začasna zaustavitev predvajanja	[5]. Če želite nadaljevati predvajanje, pritisnite gumb ► [5].
Zaustavitev predvajanja	■ [6]. Če želite nadaljevati predvajanje, pritisnite gumb ► [5]*. Če želite preklicati nadaljevanje predvajanja, znova pritisnite ■ [6].
Izbiranje mape na plošči MP3/WMA3	Pritiskajte [Folder+] / [Folder]- [23].
Izbiranje skladbe ali datoteke	◀◀ / ▶▶ [8].
Iskanje točke v skladbi ali datoteki	Med predvajanjem pridržite gumb ◀◀ / ▶▶ [8] in ga spustite na želeni točki.

* Pri predvajanju datoteke VBR MP3/WMA bo sistem morda nadaljeval predvajanje na drugi točki.

Izmet CD-ja.

Na enoti pritisnite gumb ▲ [9].

Opomba

- Ne vstavljajte plošč z neobičajnimi oblikami (na primer v obliki srca, kvadrata ali zvezde). Takšna plošča lahko povzroči nepopravljive poškodbe na sistemu.
- Ne uporabljajte plošč z lepilnim trakom ali nalepkami, ker lahko povzročijo nepravilno delovanje enote.
- Ko ploščo odstranujete, se je dotikajte samo ob robovih.

Spreminjanje načina predvajanja

Način predvajanja omogoča ponavljanje predvajanja iste glasbe ali naključno predvajanje.

1 Pritisnite ■ [6], da ustavite predvajanje.

- 2 Pritiskajte PLAY MODE [18], da izberete način predvajanja. Izberete lahko naslednje načine predvajanja.

Način predvajanja	Učinek
FLDR* (mapa)	Predvajanje vseh datotek v izbrani mapi.
SHUF (naključno)	Predvajanje vseh skladb ali datotek po naključnem vrstnem redu.
FLDRSHUF* (naključno v mapi)	Predvajanje vseh datotek v izbrani mapi po naključnem vrstnem redu.
PROGRAM (programirano)	Predvajanje programiranih skladb ali datotek. Podrobnosti najdete v razdelku »Ustvarjanje lastnega programa (programirano predvajanje)« (stran 14).
OFF (običajno predvajanje)	Predvajanje vseh skladb ali datotek po vrstnem redu.

* Ta način predvajanja lahko uporabite samo za predvajanje naprave USB ali plošče MP3/WMA.

Ko se prikaže »PLS STOP«

Načina predvajanja med predvajanjem ni mogoče spremeniti. Ustavite predvajanje in nato spremenite način predvajanja.

Uporaba načina ponavljajočega se predvajanja

Če želite spremeniti način ponavljajočega se predvajanja, pritisnite gumb REPEAT [19]. Izbira zelenega načina predvajanja je mogoča, ko je predvajanje zaustavljeno ali v teku. Izberete lahko naslednje načine predvajanja.

Način predvajanja	Učinek
REP ONE (ponavljanje ene datoteke)	Ponavljajoče predvaja izbrano skladbo ali datoteko.
REP FLDR* (ponavljanje vseh v mapi)	Ponavljajoče predvaja vse datoteke v izbrani mapi.

Način predvajanja	Učinek
REP ALL (ponavljanje vseh)	Ponavljajoče predvaja vse skladbe ali datoteke.
REP OFF (onemogočeno ponavljanje)	Izklopi ponavljajoče se predvajanje.

* Ta način predvajanja lahko uporabite samo za predvajanje naprave USB ali plošče MP3/WMA.

Opomba

- Ko izklopite napajalni kabel, se način predvajanja samodejno izklopi.

Opomba o predvajanju plošč MP3/WMA

- Na ploščo z datotekami MP3/WMA ne shranjajte nepotrebnih map ali datotek.
- Sistem ne prepozna map brez datotek MP3/WMA.
- Sistem lahko predvaja le datoteke MP3/WMA s pripono datoteke ».mp3« ali ».wma«. Če ima ime datoteke pripono ».mp3« ali ».wma«, vendar datoteka ni zvočna datoteka MP3/WMA, se lahko pri predvajanju datoteke ustvari glasen šum, ki lahko povzroči okvaro sistema.
- Največje število map in datotek, ki jih lahko prepozna sistem:
 - 256* map (vključno s korensko mapo),
 - 999 datotek,
 - 999 datotek v posamezni mapi,
 - 8 ravni map (drevesna struktura datotek).
- * Vključno z mapami brez datotek MP3/WMA ali drugih datotek. Število map, ki jih sistem lahko prepozna, je lahko manjše od dejanskega števila map, odvisno od strukture map.
- Zdržljivost z vsemi vrstami programske opreme za šifriranje/zapisovanje MP3/WMA, pogoni CD-R/RW in zapisovalnimi mediji ni zagotovljena. Pri uporabi nezdružljivih plošč MP3/WMA se lahko pojavi šum, predvajanje zvoka je lahko moteno ali pa predvajanje sploh ni mogoče.

Opomba o predvajanju plošč za več sej

Sistem lahko predvaja več zaporednih sej, posnetih na ploščo, če je njihova oblika zapisa enaka obliki zapisa prve seje. Če sistem naleti na sejo z drugačno obliko zapisa, te seje in drugih sej, ki ji sledijo, ni mogoče predvajati. Četudi imajo posnete seje enako obliko zapisa, nekaterih morda ni mogoče predvajati.

Ustvarjanje lastnega programa (programirano predvajanje)

Predvaja programirano skladbo ali datoteko.

- 1 Pritisnite **■** [6], da ustavite predvajanje.
- 2 Pritiskajte PLAY MODE [18], da izberete »PROGRAM«.
- 3 Pri predvajanju plošče MP3/WMA pritisnite gumb **⏮** +/- [23], da izberete mapo s skladbami ali datotekami, ki jih želite programirati.
- 4 Pritiskajte **⏮**/ **⏭** [8], da izberete želeno skladbo ali datoteko, in nato pritisnite **⊕** [22].



Izbrana številka skladbe ali datoteke

Čas predvajanja izbrane skladbe (samo za plošče CD-DA)

Pri datoteki MP3/WMA se na zaslonu [10] najprej prikaže ime ali naslov izbrane datoteke, skupni čas predvajanja pa se ne prikaže.

- 5 Ponovite korak 4 (za skladbe CD-DA) ali koraka 3 in 4 (za datoteke MP3/WMA), če želite nastaviti programirano predvajanje.
Programirate lahko največ 64 skladb ali datotek.

- 6 Pritisnite **▶** [5].
Predvajanje programiranih skladb ali datotek se prične.

Preklic programiranega predvajanja

Pritiskajte PLAY MODE [18], da izberete »OFF«.

Brisanje programirane skladbe ali datoteke

Ko je predvajanje zaustavljeno, pritisnite CLEAR [20]. Vsakič, ko pritisnete gumb, se izbriše zadnja programirana skladba ali datoteka.

Ko so izbrisane vse programirane skladbe ali datoteke, se prikaže »NO STEP«.

Nasvet

- Če želite program predvajati še enkrat, pritisnite gumb **▶** [5].

Opomba

- Programirate lahko do 64 skladb ali datotek.
Če poskusite programirati več kot 64 skladb ali datotek, se prikaže »FULL«.
- Če po končanem programiranju izvedete katero koli od naslednjih dejanj, se vse programirane skladbe ali datoteke izbrišejo:
 - sprememba funkcije;
 - izklop sistema;
 - odklop napajalnega kabla;
 - odprtje pladnja za plošče.

Nastavitev radijske postaje

- 1 Pritiskajte gumb FM/DAB [4].
Izberite funkcijo »FM« ali »DAB«.

Sprejem signala radijske postaje DAB/DAB+

Ob prvi izbiri možnosti »DAB« se zažene samodejno iskanje postaj DAB in ustvari se seznam razpoložljivih storitev. Med samodejnim iskanjem postaj DAB je postopek iskanja prikazan v obliki odstotka. Med samodejnim iskanjem DAB ne pritiskajte nobenih gumbov na enoti ali daljinskem upravljalniku. V nasprotnem primeru bo iskanje prekinjeno in seznam storitev morda ne bo pravilno ustvarjen. Če želite samodejno iskanje postaj DAB zagnati ročno, izvedite postopek »Ročni zagon samodejnega iskanja postaj DAB« (stran 16). Če uporabljate enoto v drugem območju, ročno izvedite samodejno iskanje postaj DAB in znova registrirajte vsebino postaj.

- 2 Poiščite postaje.

Za nastavitev radijske postaje DAB/DAB+

S pritiskanjem gumbov PRESET +/- [8] poiščite želeno postajo.

Za samodejno iskanje postaj (samo v frekvenčnem pasu FM)

Pritiskajte gumb TUNING MODE [18], dokler se ne prikaže možnost »AUTO« in nato pritisnite TUNING +/- [8]. Iskanje se samodejno zaustavi, ko sistem najde postajo.

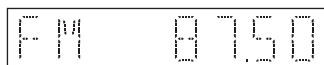

Če se iskanje postaje FM ne zaustavi, pritisnite gumb ■ [6], da zaustavite iskanje, in postajo poiščite ročno.

Za ročno iskanje postaj (samo v frekvenčnem pasu FM)

Pritiskajte TUNING MODE [18], dokler se ne prikaže »MANUAL« in nato s pritiskanjem gumbov TUNING +/- [8] poiščite želeno postajo. Z vsakim pritiskom gumba TUNING +/- [8] preklopite na drugo frekvenco. Če pridržite TUNING +/- [8], se frekvenca neprekinjeno spreminja, dokler ne spustite gumba.

Opombe o postajah DAB/DAB+

- Pri nastavljanju postaje DAB/DAB+ lahko traja nekaj sekund, preden zaslišite zvok.
- Ko je sekundarna storitev zaključena, je primarna storitev samodejno sprejeta.
- Ta sprejemnik ne podpira podatkovnih storitev.

Nasvet

- Če izberete postajo FM, ki podpira storitve RDS, se na zaslону prikaže ime storitve ali postaje (samo evropski modeli).
- Če se pri sprejemu stereo oddajanja FM pojavi šum, pritisnite FM MODE [19], da izberete »MONO« za sprejem v načinu mono. To zmanjša šum.

Ročni zagon samodejnega iskanja postaj DAB

1 Pritiskajte TUNING MODE [18], dokler se ne prikaže »SCAN«.

2 Pritisnite ⊕ [22], da zaženete postopek iskanja postaj.

Iskanje se začne. Postopek iskanja je prikazan v obliki odstotka. Odvisno od storitev DAB/DAB+, ki so na voljo v vašem območju, lahko iskanje traja nekaj minut.

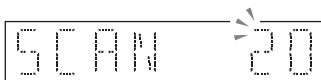

Ko je iskanje končano, se ustvari seznam razpoložljivih storitev.

Opomba

- Če oddajanje signalov DAB/DAB+ v državi/regiji, kjer uporabljate sistem, ni podprto, se na zaslonu prikaže sporočilo »NO SERV«.
- S tem postopkom izbrišete vse predhodno shranjene prednastavljene postaje.
- Če želite ohraniti nastavitve DAB/DAB+, se pred odklopom antene DAB/FM prepričajte, da je sistem izklopljen.

Prednastavitev radijskih postaj

Prednastavite lahko zelene radijske postaje.

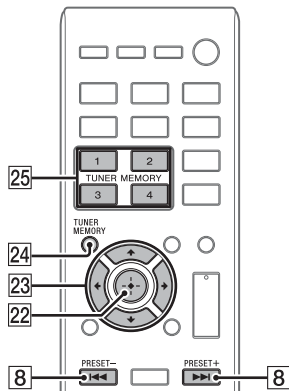

1 Poiščite želeno postajo.

2 Pritisnite TUNER MEMORY [24].

3 Pritiskajte gumba PRESET +/- [8], da izberete številko prednastavitve, in nato pritisnite ⊕ [22].

Številko prednastavitve lahko izberete tudi s pritiskanjem številskih gumbov TUNER MEMORY (1-4) [25] ali ◀/▶/↔ [23].

Prednastavljena številka



Na zaslonu se prikaže »COMPLETE« [10] in radijska postaja je registrirana s prednastavljeno številko. Ostale radijske postaje registrirate tako, da ponovite zgornje korake.

Nasvet

- Prednastavite lahko največ 20 postaj DAB/DAB+ in 20 postaj FM.
- Če v 3. koraku izberete že registrirano prednastavljeno številko, bo prednastavljena radijsko postajo nadomestila izbrana radijska postaja.

Izbira prednastavljene radijske postaje

Izbira radijske postaje, registrirane pod prednastavljeno številko 1–4

- 1 Pritiskajte FM/DAB [4], da izberete funkcijo »FM« ali »DAB«.
- 2 Pritisnite številski gumb TUNER MEMORY (1–4) [25].

Izbira radijske postaje, registrirane pod prednastavljeno številko 5 ali več

- 1 Pritiskajte FM/DAB [4], da izberete funkcijo »FM« ali »DAB«.
- 2 Pritiskajte TUNING MODE [18], da izberete »PRESET«.
- 3 Pritiskajte PRESET +/- [8], da izberete želeno prednastavljeno številko.

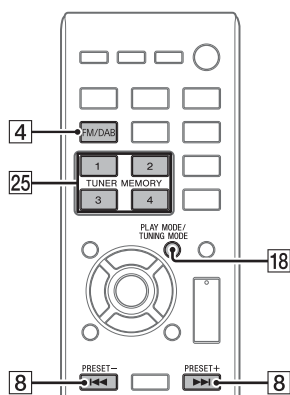

Poslušanje datoteke,
shranjene v napravi USB

Predvajanje datoteke v napravi USB

S tem sistemom lahko predvajate zvočne datoteke, ki so shranjene v napravi USB, kot sta WALKMAN® ali predvajalnik digitalnih medijev, tako da priključite napravo USB na sistem.

Za več informacij o združljivih napravah USB glejte »Spletna mesta za združljive naprave« (stran 36).

1 Pritisnite gumb USB [4].

2 Priključite napravo USB v vrata ψ (USB) [13] na sprednji strani enote.

Napravo USB priključite neposredno ali s kablom USB, ki je priložen napravi USB, v vrata ψ (USB) [13].

Počakajte, da sporočilo »SEARCH« izgine.

3 Pritisnite ► [5].

Začne se predvajanje.

Ostale funkcije

Namen	Pritisnite
Začasna zaustavitev predvajanja	[5]. Če želite nadaljevati predvajanje, pritisnite gumb ► [5].
Zaustavitev predvajanja	■ [6]. Če želite nadaljevati predvajanje, pritisnite ► [5]*. Če želite preklicati nadaljevanje predvajanja, znova pritisnite ■ [6].
Izbira mape	Pritiskajte [] + / [] - [23].
Izbira datoteke	◀◀ / ▶▶ [8].
Iskanje točke v skladbi ali datoteki	Med predvajanjem pridržite gumb ◀◀ / ▶▶ [8] in ga spustite na zeleni točki.

* Pri predvajanju datoteke VBR MP3/WMA bo sistem morda nadaljeval predvajanje na drugi točki.

Opomba glede odstranjevanja naprave USB

Preden odstranite napravo USB, izklopite sistem. Če napravo USB odstranite, ko je sistem vklopljen, se lahko podatki na njej poškodujejo.

Uporaba sistema kot polnilnika baterij

S tem sistemom lahko polnite akumulatorske baterije naprav USB.

Baterija se začne polniti, ko napravo USB povežete z vrati ψ (USB) [13] na enoti. Če se naprava ne polni, jo izključite in znova vključite. Informacije o tem, kako preverite stanje polnjenja, najdete v navodilih za uporabo naprave USB.

Opombe glede polnjenja naprav USB s tem sistemom

- Ko je sistem izklopljen, ga ni mogoče uporabiti za polnjenje baterij.
- Polnjenje baterij morda ne bo mogoče, odvisno od specifikacij naprave USB.

Spreminjanje načina predvajanja

Če izberete funkcijo USB, lahko spremenite način predvajanja. Podrobnosti najdete v razdelku »Spreminjanje načina predvajanja« (stran 12).

Opomba

- Vrstni red predvajanja v sistemu se lahko razlikuje od vrstnega reda predvajanja v digitalnem predvajalniku glasbe.
- Ko morate vzpostaviti kabelsko povezavo USB, za priključitev uporabite kabel USB, ki je priložen napravi USB. Podrobnosti o priključitvi so v navodilih za uporabo naprave USB, ki jo želite priključiti.
- Sporočilo »SEARCH« se morda prikaže šele nekaj časa po vzpostavljeni povezavi, odvisno od vrste priključene naprave USB.
- Naprave USB ne povežite prek zvezdišča USB.
- Če je naprava USB povezana s sistemom, ta prebere vse datoteke v napravi USB. Če je v napravi USB večje število map ali datotek, lahko branje vsebin v napravi USB traja dalj časa.
- Pri nekaterih povezanih napravah lahko po izvedbi funkcije pride do zakasnitve, preden funkcijo izvede tudi ta sistem.

- Združljivost z vsemi vrstami programske opreme za šifriranje/zapisovanje ni zagotovljena. Če so bile zvočne datoteke v napravi USB prvotno šifrirane z nezdržljivo programsko opremo, bodo te datoteke morda povzročale šum ali ne bodo delovale pravilno.
- Največje število map in datotek, ki jih lahko prepozna sistem:
 - 256* map (vključno s korenko mapo),
 - 999 datotek,
 - 999 datotek v posamezni mapi,
 - 8 ravni map (drevesna struktura datotek).
- * Vključno z mapami brez zvočnih datotek, ki jih je mogoče predvajati, in s praznimi mapami. Število map, ki jih sistem lahko prepozna, je lahko manjše od dejanskega števila map, odvisno od strukture map.
- Sistem morda ne podpira nekaterih funkcij priključene naprave USB.
- Sistem ne prepozna map brez zvočnih datotek.
- S tem sistemom lahko poslušate naslednje oblike zvočnega zapisa:
 - MP3: pripona ».mp3«,
 - WMA**: pripona ».wma«.Tudi če ima ime datoteke ustrezno pripono, vendar je datoteka drugačne vrste, lahko sistem predvaja šum ali ne deluje pravilno.
- ** S tem sistemom ni mogoče predvajati datotek z zaščito avtorskih pravic DRM (Digital Rights Management) ali datotek, ki ste jih prenesli iz spletne glasbene trgovine. Ob poskusu predvajanja tovrstne datoteke sistem predvaja naslednjo nezaščiteno zvočno datoteko.

Uporaba dodatnih zvočnih komponent

Poslušate lahko zvočne vsebine iz dodatne zvočne komponente, priključene na sistem.

Opomba

- Pred zagonom predvajanja zmanjšajte glasnost tako, da pritisnete VOLUME – [12], da preprečite predvajanje nenadnega glasnega zvoka iz zvočnikov.

1 Pritisnite gumb AUDIO IN [4].

2 Povežite dodatno zvočno komponento s priključkom AUDIO IN [B] na enoti tako, da uporabite zvočni analogni kabel (ni priložen).

3 Zaženite predvajanje v priključeni komponenti.

Med predvajanjem prilagajajte glasnost priključene komponente.

4 Pritisnite VOLUME +/- [12], da nastavite glasnost.

Opomba

- Sistem bo morda samodejno preklupil v stanje pripravljenosti, če je glasnost povezane komponente prenizka. Podrobnosti najdete v razdelku »Nastavitev funkcije samodejnega preklopa v stanje pripravljenosti« (stran 26).

Seznanjanje sistema z napravo BLUETOOTH in poslušanje glasbe

Skladbe, shranjene v napravi BLUETOOTH, lahko predvajate brezžično. Z napravami s funkcijo NFC (pametni telefoni, tablični računalniki itd.) lahko preprosto vzpostavite povezavo BLUETOOTH tako, da se z napravo dotaknete sistema.

Zagon postopka seznanjanja

Pri vzpostavljanju povezave med napravama BLUETOOTH se morata napravi predhodno medsebojno registrirati. Ta postopek, ki se imenuje »seznanjanje«, je treba opraviti pri prvi povezavi obeh naprav. Pri povezavi že registrirane naprave ni treba znova zagnati postopka seznanjanja.

Obstajata dva načina seznanjanja: seznanjanje prek funkcije NFC in ročno seznanjanje s funkcijo BLUETOOTH. Izberite način seznanjanja, ki ustreza vaši napravi.

■ Seznanjanje z napravo, ki ne podpira funkcije NFC (stran 22)



Ko preklopite sistem v način za seznanjanje, ga poiščite z napravo BLUETOOTH, da zaženete postopek seznanjanja.



■ Seznanjanje z napravo, ki podpira funkcijo NFC (stran 23)

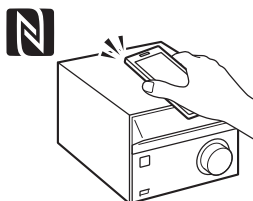

S pametnim telefonom/tabličnim računalnikom s funkcijo NFC se preprosto dotaknete sistema. Sistem se bo samodejno vklopil in zagnal se bo postopek seznanjanja.



Seznanjanje z napravo, ki ne podpira funkcije NFC

Za delovanje te funkcije napravo BLUETOOTH približajte sistemu na 1 meter.

1 Pritisnite BLUETOOTH [4].

Če sistem nima informacij o seznanjanju (na primer pri uporabi naprave BLUETOOTH po nakupu sistema), sistem samodejno preklopi v način seznanjanja.

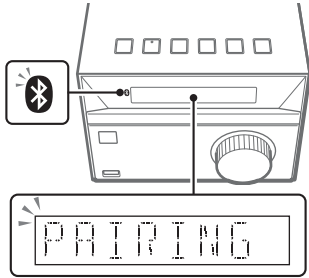

Na zaslonu utripa »PAIRING« [10], indikator (BLUETOOTH) [3] pa hitro utripa.

2 Vklopite (omogočite) funkcijo BLUETOOTH v napravi BLUETOOTH.

Za več informacij glejte navodila za uporabo, ki so priložena napravi BLUETOOTH.

Na zaslonu naprave BLUETOOTH se lahko prikaže seznam najdenih naprav.

3 Izberite [CMT-SBT20B] (ta sistem).

Če sistem zahteva vnos gesla, vnesite »0000«. Če se sistem ne prikaže na seznamu naprav, znova začnite s 1. korakom.

Po končanem seznanjanju se na zaslonu prikaže »BT AUDIO« [10], indikator (BLUETOOTH) [3] pa preneha utripati.



4 Pritisnite ► [5].

Začne se predvajanje.

Z gumbi na sistemu ali daljinskem upravljalniku lahko upravljate predvajanje/začasno zaustavitev predvajanja (►/|| [5]) in pomik nazaj/naprej (◀◀/▶▶ [8]). Zaustavitev predvajanja in druge funkcije lahko upravljate z napravo BLUETOOTH.

5 Pritisnite VOLUME +/- [12], da nastavite glasnost.

Poslušanje glasbe iz seznanjene naprave

Pritisnite BLUETOOTH [4].

Zadnja povezana naprava bo samodejno povezana. Če povezave ni mogoče vzpostaviti, preverite, ali je v napravi BLUETOOTH omogočena funkcija BLUETOOTH, in nato izberite sistem (»CMT-SBT20B«), da zaženete postopek povezave.

Preklic postopka seznanjanja

Pritisnite BLUETOOTH MENU [14], BLUETOOTH [4] ali spremenite vir.

Prekinitev povezave BLUETOOTH

1 Pritisnite BLUETOOTH MENU [14].

2 Pritisnite ▲/▼ [23], da izberete »DISCONNECT«, in nato pritisnite ⊕ [22].

Opomba

- Če se predvajanje ne zažene, ko pritisnete ► [5] v 4. koraku postopka »Seznanjanje z napravo, ki ne podpira funkcije NFC« (stran 22), znova pritisnite ► [5] ali zaženite predvajanje v napravi BLUETOOTH.
- Delovanje se lahko razlikuje od naprave BLUETOOTH.
- Ta sistem se lahko seznanji z do 8 napravami BLUETOOTH. Če s sistemom seznanite novo napravo, medtem ko ste postopek seznanjanja opravili z že 8 napravami, se informacije o seznanjanju naprave, ki je bila s sistemom povezana prva, preprišejo z informacijami na novo seznanjene naprave.
- Ko so naprave seznanjene, tega postopka ni potrebno ponavljati. Postopek seznanjanja morate ponoviti v naslednjih primerih:
 - Informacije o seznanjanju so bile izbrisane zaradi popravila itd.
 - Informacije o seznanjanju in registraciji s tem sistemom se izbrišejo iz priključene naprave BLUETOOTH.
 - Če sistem ponastavite na tovarniške nastavitve, se izbrišejo vsi podatki o seznanjanju (stran 33).
- Zvoka tega sistema ni mogoče poslati v zvočnik BLUETOOTH.
- Geslo »Passkey« je lahko označeno z besedami »Passcode«, »PIN code«, »PIN number« ali »Password« itd.
- Medtem ko je povezava BLUETOOTH vzpostavljena z določeno napravo BLUETOOTH, ne morete vzpostaviti povezave BLUETOOTH z drugo napravo BLUETOOTH. Najprej prekinite povezavo in nato vzpostavite povezavo z novo napravo.
- Sistem podpira samo kodek SBC (Sub Band Codec).

Seznanjanje z napravo, ki podpira funkcijo NFC

Združljivi so tisti pametni telefoni, ki so opremljeni s funkcijo NFC (združljiv operacijski sistem: Android™ različice 2.3.3 ali novejša, razen Android 3.x). Podrobnosti najdete v razdelku »Spletna mesta za združljive naprave« (stran 36).

Kaj je »NFC«?

NFC (komunikacija s tehnologijo bližnjega polja) je tehnologija, ki omogoča brezžično komunikacijo kratkega dosegaja med različnimi napravami, kot so mobilni telefoni in oznake IC. S funkcijo NFC lahko podatke enostavno prenašate tako, da se dotaknete ustrezne oznake ali lokacije na napravah, ki so združljive s funkcijo NFC.

1 Vključite funkcijo NFC v pametnem telefonu/tabličnem računalniku.

Za podrobnosti glejte navodila za uporabo, ki so priložena pametnemu telefonu/tabličnem računalniku.

2 S pametnim telefonom/tabličnim računalnikom se dotaknite oznake N [7] na enoti.

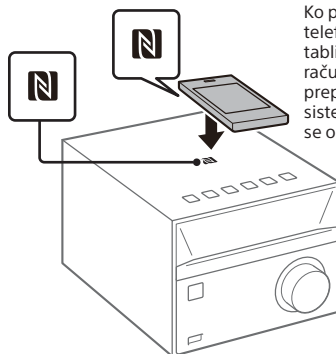

Ko pametni telefon/tablični računalnik prepozna sistem, se odzove.

Upošteвайте navodila na zaslonu, da vzpostavite povezavo. Ko je povezava BLUETOOTH vzpostavljena, se na zaslonu prikaže »BT AUDIO« [10].



3 Pritisnite ► [5].

Začne se predvajanje.

Z gumbi na sistemu ali daljinskem upravljalniku lahko upravljate predvajanje/začasno zaustavitev predvajanja (►/|| [5]) in pomik nazaj/naprej (◀◀/▶▶ [8]). Zaustavitev predvajanja in druge funkcije lahko upravljate z napravo BLUETOOTH.

4 Pritisnite VOLUME +/- [12], da nastavite glasnost.

Poslušanje glasbe iz seznanjene naprave

Pritisnite BLUETOOTH [4].

Zadnja povezana naprava bo samodejno povezana. Če povezave ni mogoče vzpostaviti, preverite, ali je v napravi BLUETOOTH omogočena funkcija BLUETOOTH, in nato izberite sistem («CMT-SBT20B»), da zaženete postopek povezave.

Prekinitev povezave BLUETOOTH

Z napravo se znova dotaknite oznake N [7] na enoti.

Nasvet

- Če se pametni telefon/tablični računalnik kljub dotiku z enoto ne odzove, vanj prenesite aplikacijo »NFC Easy Connect« in jo zaženite. Nato se znova dotaknite enote. »NFC Easy Connect« je brezplačna aplikacija, ki se uporablja izključno z operacijskim sistemom Android. Optično preberite naslednjo kodo 2D.



- Če se s pametnim telefonom/tabličnim računalnikom s funkcijo NFC dotaknete sistema, ko je ta že povezan z drugo napravo BLUETOOTH, sistem prekine to povezavo in vzpostavi povezavo s pametnim telefonom/tabličnim računalnikom.
- Če se z napravo dotaknete oznake N [7], medtem ko sistem bere podatke s CD-ja ali iz naprave USB, se lahko povezava BLUETOOTH prekine. Počakajte, da sistem prebere podatke, nato pa se ga dotaknite z napravo.

Opomba

- Če se predvajanje ne zažene, ko pritisnete ► [5] v 3. koraku postopka »Seznanjanje z napravo, ki podpira funkcijo NFC« (stran 23), znova pritisnite ► [5] ali zaženite predvajanje v napravi BLUETOOTH.
- V nekaterih državah in regijah aplikacije, ki podpira funkcijo NFC, morda ne boste mogli prenesti.
- Pri uporabi funkcije NFC, se postopki seznanjanja, vklopa sistema in vzpostavljanja povezave BLUETOOTH samodejno izvedejo ob dotiku naprave. Vendar pri uporabi funkcije NFC, ko je sistem izklopljen, se zvok morda ne bo predvajal od začetka posnetka. Če želite zagnati predvajanje spet od začetka, pritisnite ◀◀ [8], da izberete posnetek, ali izklopite sistem in se nato s pametnim telefonom/tabličnim računalnikom znova dotaknite oznake N [7], ko spet vklopite sistem.

Brisanje podatkov o seznanjanju

Če želite izbrisati podatke o seznanjanju, ponastavite sistem na tovarniške nastavitve tako, da upoštevate naslednji postopek.

- 1 Hkrati na enoti pridržite gumba FUNCTION [4] in ▲ [9], dokler se na zaslonu ne prikaže »RESET« [10].

Opomba

- Če se podatki o seznanjanju za seznanjeno napravo izbrisejo, uporaba te naprave ne bo mogoča, razen če znova izvedete postopek seznanjanja.
- Če ponastavite sistem na tovarniške nastavitve, se poleg podatkov o seznanjanju izbrisejo tudi vse uporabniške nastavitve, kot so prednastavljene radijske postaje, časovnik in ura.

Seznanjanje dodatnih naprav

Ta sistem se lahko seznanj in shrani podatke o seznanjanju z največ 8 napravami BLUETOOTH.

Če naprava nima funkcije NFC:

- 1 Pritisnite BLUETOOTH MENU [14], z gumboma ▲/▼ [23] izberite »PAIRING« in nato pritisnite ⊕ [22].
- 2 Upoštevajte postopek v korakih 2-3 v razdelku »Seznanjanje z napravo, ki ne podpira funkcije NFC« (stran 22), da izvedete seznanjanje.

Izvedba seznanjanja s pritiskom gumba na enoti

- 1 Pritiskajte FUNCTION [4], da izberete »BT AUDIO«.
- 2 Pridržite gumb FUNCTION [4], dokler indikator ⓘ (BLUETOOTH) [3] ne začne hitro utripati.
- 3 Upoštevajte postopek v korakih 2-3 v razdelku »Seznanjanje z napravo, ki ne podpira funkcije NFC« (stran 22), da izvedete seznanjanje.

Nasvet

- Če želite vzpostaviti povezavo BLUETOOTH z novo seznanjeno napravo, medtem ko je sistem povezan z drugo napravo, najprej prekinite povezavo BLUETOOTH z napravo, ki jo trenutno uporabljate, in nato vzpostavite povezavo z novo napravo.

Če ima naprava funkcijo NFC:

Upoštevajte navodila v razdelku »Seznanjanje z napravo, ki podpira funkcijo NFC« (stran 23), da izvedete postopek seznanjanja za novo napravo.

Dodatne informacije

Nastavitev funkcije samodejnega preklopa v stanje pripravljenosti

Sistem samodejno preklopi v stanje pripravljenosti, če ga ne uporabljate približno 15 minut ali če izhod zvočnega signala ni nastavljen (funkcija samodejnega načina pripravljenosti).

Privzeto se vklopi funkcija samodejnega načina pripravljenosti.

- 1 Pritisnite I/⏻ [1], da vklopite sistem.
- 2 Pridržite gumb I/⏻ [1] več kot 3 sekunde.
- 3 Ko se prikaže »AUTO STANDBY OFF« (funkcija samodejnega načina pripravljenosti je izklopljena) ali »AUTO STANDBY ON« (funkcija samodejnega načina pripravljenosti je vklopljena), spustite gumb.

Nasvet

- Ko sistem preklopi v stanje pripravljenosti, se na zaslону prikaže napis »STANDBY«, ki 8-krat utripne [10].

Opomba

- Sistem morda ne bo samodejno preklopil v stanje pripravljenosti v naslednjih primerih:
 - ko uporabljate funkcijo sprejemnika
 - ko je zaznan zvočni signal
 - med predvajanjem zvočnih skladb ali datotek
 - ko uporabljate časovnik za predvajanje ali izklopni časovnik

- Sistem znova odšteva čas (15 minut) do preklopa v stanje pripravljenosti v teh primerih:
 - ko je povezana in aktivna naprava USB
 - ko je na daljinskem upravljalniku ali enoti pritisnjen gumb

Nastavitev stanja pripravljenosti povezave BLUETOOTH

Če je omogočeno stanje pripravljenosti BLUETOOTH, sistem preklopi v stanje čakanja na vzpostavljeno povezavo BLUETOOTH, tudi ko je izklopljen. Ta funkcija je privzeto onemogočena.

- 1 Pritisnite BLUETOOTH MENU [14].
- 2 Pritisnite ↕ [23], da izberete »BT: STBY«, in nato pritisnite ⊕ [22].
- 3 Pritisnite ↕ [23], da izberete »ON« ali »OFF«, in nato pritisnite ⊕ [22].
- 4 Za izklop sistema pritisnite gumb I/⏻ [1].
Ko je sistem izklopljen, indikator  (BLUETOOTH) počasi utripa.

Nasvet

- Ko je ta način nastavljen na »ON«, se sistem vklopi samodejno in glasbo lahko poslušate tako, da v napravi BLUETOOTH vzpostavite povezavo BLUETOOTH.
- Onemogočite stanje pripravljenosti povezave BLUETOOTH, če želite zmanjšati porabo energije v stanju pripravljenosti.

Opomba

- Če sistem nima informacij o seznanjanju, ta način ni na voljo. Če želite uporabiti ta način, mora sistem biti povezan z napravo in imeti njene informacije o seznanjanju.

Vklop/izklop brežžičnega signala BLUETOOTH

Signal BLUETOOTH lahko upravljate, ko je sistem vklopljen. Signal BLUETOOTH je privzeto vklopljen.

- 1 Pritisnite I/⏻ [1], da vklopite sistem.
- 2 Na enoti hkrati pritisnite in pridržite gumba ▶|| [5] in ◀◀ [8] za 5 sekund.
- 3 Ko se prikaže »BT OFF« (brežžični signal BLUETOOTH je izklopljen) ali »BT ON« (brežžični signal BLUETOOTH je vklopljen), spustite gumb.

Nasvet

- Če je ta možnost nastavljena na »BT OFF«, funkcija BLUETOOTH ni na voljo.
- Če se enote dotaknete s pametnim telefonom/ tabličnim računalnikom s funkcijo NFC, ko je ta nastavev izklopljena, se sistem vklopi in ta nastavev se nastavi na »BT ON«.
- Če je ta možnost izključena, stanja pripravljenosti BLUETOOTH ni mogoče nastaviti.
- Če je ta možnost izključena, sistema in naprave BLUETOOTH ni mogoče seznaniti.

Prilagajanje zvoka

Želeni zvok lahko prilagodite tako, da izberete različne sloge in spremenite učinkovitost nizkotonskega zvoka.

Izbira želenega zvoka

Pritisnite gumb EQ [15], da izberete želeni zvok med naslednjimi slogi:

»R AND B/HIP HOP«, »FLAT«, »POP«, »JAZZ«, »ROCK«, »CLASSIC«.

Nasvet

- Privzeta nastavev je »R AND B/HIP HOP«.

Spreminjanje učinkovitosti nizkotonskega zvoka

Pritisnite MEGA BASS [16].

Z vsakim pritiskom funkcijo vklopite (»BASS ON«) in izklopite (»BASS OFF«).

Nasvet

- Privzeta nastavev je »BASS ON«.

Uporaba časovnikov

Sistem omogoča uporabo izklopnega časovnika in časovnika za predvajanje.

Opomba

- Izklopni časovnik ima prednost pred časovnikom za predvajanje.

Nastavitev izklopnega časovnika

Sistem se samodejno izklopi ob določeni uri.

- 1 Pritiskajte gumb SLEEP [27], da izberete želeni čas.

Izberete lahko od »SLEEP 90« (90 minut) do »SLEEP 10« (10 minut) ali »AUTO«. Z vsakim pritiskom gumba se nastavitev zmanjša za 10 minut. Če izberete možnost »AUTO«, se sistem samodejno izklopi, ko se konča predvajanje datotek s CD-ja ali iz naprave USB ali ko preteče 100 minut.

Nasvet

- Če želite preveriti preostali čas izklopnega časovnika, znova pritisnite gumb SLEEP [27].
- Izklopni časovnik deluje, tudi če ura sistema ni nastavljena.

Preklic izklopnega časovnika

Pritiskajte SLEEP [27], da izberete »OFF«.

Nastavitev časovnika za predvajanje

Ploščo CD, napravo USB ali radio lahko poslušate ob prednastavljenem času.

Opomba

- Uro morate nastaviti pred nastavitvijo časovnika (stran 10).

- 1 Pripravite vir zvoka in nato pritisnite VOLUME +/- [12], da prilagodite glasnost.

- 2 Z gumbom TIMER MENU [26] preklopite v način za nastavitev časovnika.

- 3 Pritisnite ▲/▼ [23], da izberete »PLAY SET«, in nato pritisnite ⊕ [22]. Na zaslonu se prikaže »ON TIME« in prične utripati indikator ure [10].



- 4 Pritiskajte ▲/▼ [23], da nastavite uro, in nato pritisnite ⊕ [22]. Na zaslonu utripa indikator minut [10].

- 5 Pritiskajte ▲/▼ [23], da nastavite minute, in nato pritisnite ⊕ [22]. Na zaslonu se prikaže »OFF TIME« in prične utripati indikator ure [10]. Na enak način nastavite ure in minute za končni čas časovnika za predvajanje.

- 6 Pritisnite ▲/▼ [23], da izberete želeni vir zvoka, in nato pritisnite ⊕ [22].

Prikaže se potrditveni zaslon časovnika za predvajanje.

- 7 Za izklop sistema pritisnite gumb I/⏻ [1].

Nasvet

- Če je vir zvoka radio, poiščite radijsko postajo, preden izklopite sistem (stran 15).
- Če želite nastavitev časovnika spremeniti, uporabite isti postopek.
- Časovnik za predvajanje je nastavljen, dokler ga ročno ne prekličete.

Opomba

- Sistem se vklopi natanko ob času, ki je nastavljen v časovniku za predvajanje. Če je vir zvoka CD, plošča MP3/WMA ali USB, lahko traja nekaj časa, da se predvajanje zažene.
- Če je sistem ob prednastavljenem času že vklopljen, časovnik za predvajanje ne deluje.
- Če je kot vir zvoka za časovnik za predvajanje izbrana radijska postaja, se za časovnik za predvajanje uporabi nazadnje nastavljena frekvenca. Če spremenite radijsko frekvenco po nastavitvi časovnika, se spremeni tudi nastavev radijske postaje za časovnik.

Preverjanje nastavitve

- 1 Pritisnite **TIMER MENU** [26].
- 2 Pritisnite **▲/▼** [23], da izberete »SELECT«, in nato pritisnite **+** [22].
- 3 Pritisnite **▲/▼** [23], da izberete »PLAY SEL«, in nato pritisnite **+** [22].
Na zaslonu [10] se prikaže nastavev časovnika.

Preklic časovnika

- 1 Pritisnite **TIMER MENU** [26].
- 2 Pritisnite **▲/▼** [23], da izberete »SELECT«, in nato pritisnite **+** [22].
- 3 Pritisnite **▲/▼** [23], da izberete »OFF«, in nato pritisnite **+** [22].

Spreminjanje zaslonskega prikaza

Namen	Pritisnite
Sprememba podatkov na zaslonu*	Pritiskajte DISPLAY [28], ko je sistem vklopljen.
Prikaz ure, ko je sistem izklopljen	Pritiskajte DISPLAY [28], ko je sistem izklopljen. Ura se prikaže za 8 sekund.

* Ogledate si lahko npr. informacije o plošči CD-DA/MP3/WMA ali napravi USB, kot je številka skladbe, ime datoteke/mape, ime albuma, ime izvajalca in preostali čas predvajanja. Ogledate si lahko tudi podatke o postaji DAB/DAB+, kot so ime storitve, oznaka kanala, podatki DLS (Dynamic Label Segment) in oznaka glasbene skupine.

Opombe o podatkih na zaslonu

- Znaki, ki jih ni mogoče prikazati, so prikazani kot »_«.
- Podatki, ki niso prikazani:
 - skupni čas predvajanja za ploščo MP3/WMA in napravo USB,
 - preostali čas predvajanja za datoteko MP3/WMA,
 - podatki o oznaki WMA (naslov skladbe/naslov albuma/ime izvajalca).
- Podatki, ki niso pravilno prikazani:
 - pretečeni čas predvajanja za datoteko MP3/WMA s spremenljivo bitno hitrostjo (VBR),
 - imena map in datotek, ki niso v razširitveni obliki zapisa ISO9660 Level 1, Level 2 ali Joliet.
- Prikazani podatki:
 - preostali čas predvajanja skladbe,
 - podatki o oznaki ID3 za datoteke MP3, kadar se uporabljajo oznake ID3 različice 1 in 2 (če se za isto datoteko MP3 uporabljata obe različici, ima prednost prikaz podatkov o oznaki ID3 različice 2),
 - največ 64 znakov za podatke o oznaki ID3, pri čemer je dovoljena uporaba velikih črk (od A do Z), številok (od 0 do 9) in simbolov (<> +, [] \ _).
 - največ 17 znakov v imenu storitve, največ 64 znakov v podatkih DLS (Dynamic Label Segment) in največ 17 znakov v oznaki glasbene skupine, pri čemer je dovoljena uporaba velikih črk (od A do Z), številok (od 0 do 9) in simbolov (<> +, [] \ _).

Odpravljanje težav

Če med uporabo sistema nastane težava, pred posvetovanjem z lokalnim prodajalcem izdelkov Sony izvedite spodaj opisani postopek. Če se prikaže sporočilo o napaki, naredite opombo o vsebini za referenco.

- 1 Preverite, ali je napaka navedena na seznamu v tem razdelku »Odpravljanje težav«.
- 2 Preverite informacije na spletnih mestih za podporo strankam.

Za uporabnike v Evropi:

<http://www.sony.eu/support>

Za uporabnike v drugih državah/ regijah:

<http://www.sony-asia.com/support>

Na teh spletnih mestih so na voljo najnoveše informacije o podpori in odgovori na pogosto zastavljena vprašanja.

- 3 Če po izvedbi postopkov v 1. in 2. koraku še vedno ni mogoče odpraviti težave, se obrnite na lokalnega prodajalca izdelkov Sony. Če se odločite dati izdelek v popravilo, ga dostavite skupaj s celotnim sistemom (glavno enoto, daljinskim upravljalnikom in zvočnikoma). Ta izdelek je sistemski izdelek, zato je pri popravilu treba pregledati celoten sistem.

Če se na zaslonu prikaže sporočilo »PROTECT« [10]

Takoj izključite napajalni kabel in, ko napis »PROTECT« izgine, preverite naslednje.

- Poskrbite, da kabla zvočnika + in – nista v kratkem stiku.
- Poskrbite, da pretok zraka skozi prezračevalne odprtine sistema ni oviran.

Ko preverite zgoraj navedene opombe in se prepričate, da ni težav, znova priključite napajalni kabel in vklopite sistem.

Če težava ni odpravljena, se obrnite na najbližjega prodajalca izdelkov Sony.

Splošno

Sistem se ne vklopi.

- ➔ Napajalni kabel mora biti pravilno vključen v električno vtičnico.

Sistem nepričakovano preklopi v stanje pripravljenosti.

- ➔ To ne pomeni, da gre za okvaro. Če sistema ne uporabljate približno 15 minut ali če ni izhoda zvočnega signala, sistem samodejno preklopi v stanje pripravljenosti. Glejte »Nastavitev funkcije samodejnega preklopa v stanje pripravljenosti« (stran 26).

Nastavitev ure ali odštevalnika časa za predvajanje se nepričakovano prekliče.

- ➔ Če se v roku približno ene minute ne izvede noben postopek, se nastavitev ure ali odštevalnika časa za predvajanje samodejno prekliče. Znova izvedite postopek od začetka.

Zvok se ne predvaja.

- ➔ Ali je med priključkoma + in – kabla zvočnika nastal kratek stik?
- ➔ Ali uporabljate izključno priložena zvočnika?
- ➔ Ali je pretok zraka skozi prezračevalne odprtine sistema oviran?
- ➔ Povečajte glasnost naprave.
- ➔ Prepričajte se, da je zunanja komponenta pravilno povezana s priključkom AUDIO IN [B], funkcijo pa nastavite na AUDIO IN.
- ➔ Izbrana postaja je morda začasno zaustavila oddajanje signala.

Zvok se predvaja prek enega kanala ali glasnost predvajanega zvoka prek levega in desnega kanala ni enaka.

- ➔ Postavite zvočnika v kar najbolj simetričen položaj.
- ➔ Priključite izključno priložena zvočnika.

Sliši se glasno šumenje ali brnenje.

- ➔ Odmaknite sistem od virov šuma.
- ➔ Napajalni kabel sistema vključite v drugo električno vtičnico.
- ➔ Priporočamo, da uporabite napajalni kabel s filtrom za šum (ni priložen).

Daljinski upravljalnik ne deluje.

- ➔ Odstranite morebitne predmete med daljinskim upravljalnikom in senzorjem [2] na enoti ter postavite enoto stran od virov fluorescentne svetlobe.
- ➔ Daljinski upravljalnik usmerite proti senzorju za daljinski upravljalnik [2] na enoti.
- ➔ Daljinski upravljalnik približajte sistemu.
- ➔ Zamenjajte baterijo za novo.

Predvajalnik plošč

Plošča ali datoteka se ne predvaja.

- ➔ Plošča ni dokončno posneta (plošča CD-R ali CD-RW, na katero je mogoče dodati podatke).

Zvok se med predvajanjem prekinja ali plošče ni mogoče predvajati.

- ➔ Plošča je umazana ali sprskana. Če je plošča umazana, jo očistite.
- ➔ Odmaknite sistem od vira treslajev (na primer na vrh stabilnega stojala).
- ➔ Postavite zvočnika stran od sistema ali na ločeni stojali. Pri glasnem predvajanju zvoka se lahko predvajanje prekinja zaradi treslajev zvočnikov.

Sistem predvajanja ne začne s prvim posnetkom ali datoteko.

- ➔ Način predvajanja nastavite na »OFF« (običajni način predvajanja) (stran 12).

Predvajanje se začne pozneje kot običajno.

- ➔ Plošče, ki jih lahko sistem začne predvajati z zakasnitvijo:
 - plošča, posneta z zapleteno drevesno strukturo
 - plošča, posneta v formatu za več sej
 - plošča z velikim številom map

Naprava USB

Za več informacij o združljivih napravah USB glejte »Spletna mesta za združljive naprave« (stran 36).

Priključena je nepodprta naprava USB.

- ➔ Lahko se pojavijo naslednje težave.
 - Sistem ne prepozna naprave USB.
 - Ta sistem ne prikazuje imen datotek ali map.
 - Predvajanje ni mogoče.
 - Prekinjanje predvajanja zvoka.
 - Sliši se šum.
 - Zvok je popačen.

Zvok se ne predvaja.

- ➔ Naprava USB ni pravilno priključena. Izklopite sistem in znova priključite napravo USB.

Sliši se šum, zvok preskakuje ali je popačen.

- ➔ Priključena je nepodprta naprava USB. Priključite podprto vrsto naprave USB.
- ➔ Izklopite sistem in znova priključite napravo USB, nato sistem znova vklopite.
- ➔ Zvočni podatki vključujejo šum oziroma so popačeni. Šum je morda nastal pri ustvarjanju zvočnih podatkov zaradi pogojev računalnika. Znova ustvarite zvočne podatke.
- ➔ Pri šifriranju podatkov je bila uporabljena nizka bitna hitrost. V napravo USB pošljite datoteke, šifrirane z višjo bitno hitrostjo.

Na zaslonu je dalj časa prikazano sporočilo »SEARCH« (Branje) ali traja dolgo, da se predvajanje začne.

- ➔ Postopek branja lahko traja dalj časa v naslednjih primerih.
 - V napravi USB je večje število map ali datotek.
 - Datotečna struktura je zelo zapletena.
 - Na voljo ni zadosti pomnilnika.
 - Notranji pomnilnik je fragmentiran.

Ime datoteke ali mape (ime albuma) ni pravilno prikazano.

- ➔ Sistem lahko prikaže naslednje kode znakov:
 - velike črke (A–Z),
 - številke (0–9),
 - simboli (< > +, [] \ _).
- Drugi znaki so prikazani kot »_«.

Sistem ne prepozna naprave USB.

- ➔ Izklopite sistem in znova priključite napravo USB, nato sistem znova vklopite.
- ➔ Morda je priključena nezdržljiva naprava USB.
- ➔ Naprava USB ne deluje pravilno. Informacije o tem, kako odpraviti to težavo, so na voljo v priročniku za uporabo, ki je bil priložen napravi USB.

Prikaže se sporočilo »OVER CURRENT«.

- ➔ Sistem je zaznal težavo glede jakosti električnega toka skozi vrata Ψ (USB) [13]. Izklopite sistem in odstranite napravo USB iz vrat Ψ (USB) [13]. Preverite, ali naprava USB deluje pravilno. Če je to sporočilo še vedno prikazano, se obrnite na najbližjega prodajalca izdelkov Sony.

Predvajanje se ne začne.

- ➔ Izklopite sistem in znova priključite napravo USB, nato sistem znova vklopite.
- ➔ Morda je priključena nezdržljiva naprava USB.

Sistem ne začne predvajati prve od datoteke naprej.

- ➔ Način predvajanja nastavite na »OFF« (običajni način predvajanja) (stran 12).

Naprave USB ni mogoče polniti.

- ➔ Naprava USB mora biti varno priključena v vrata Ψ (USB) [13].
- ➔ Sistem morda ne podpira te naprave USB.
- ➔ Polnjenje baterij morda ne bo mogoče, odvisno od specifikacij naprave USB.
- ➔ Izklopite napravo USB in jo znova vključite. Podrobnosti o stanju polnjenja naprave USB so na voljo v priročniku za uporabo naprave USB.

Datotek ni mogoče predvajati.

- ➔ Pripone zvočnih datotek so morda nepravilne. Spodaj so navedene pripone, ki jih podpira ta sistem:
 - MP3: pripona ».mp3«
 - WMA: pripona ».wma«
 - ➔ Zvočne datoteke morda niso bile ustvarjene v obliki zapisa MP3/WMA.
 - ➔ Podprte so samo naprave za shranjevanje USB z datotečnimi sistemi FAT16 ali FAT32.*
 - ➔ Če uporabljate napravo za shranjevanje USB z več particijami, je mogoče predvajati samo zvočne datoteke na prvi particiji.
 - ➔ Datotek, ki so šifrirane ali zaščitene z gesli, ni mogoče predvajati.
- * Ta sistem podpira datotečna sistema FAT16 in FAT32, vendar ju nekatere naprave za shranjevanje USB morda ne podpirajo. Za več informacij preberite priročnik za uporabo naprave za shranjevanje USB ali pa se obrnite na proizvajalca.

Radio

Sliši se glasno šumenje/brnjenje ali sistem ne sprejema signalov radijskih postaj.

- ➔ Preverite, ali je antena ustrezno priključena.
- ➔ Poiščite položaj in usmeritev, ki zagotavlja dober sprejem, in znova namestite anteno (stran 9).
- ➔ Če se želite izogniti šumu pri predvajanju zvoka, postavite anteni stran od enote ali drugih komponent AV.
- ➔ Izklopite električno opremo v bližini sistema.

Hkrati se sliši več radijskih postaj.

- ➔ Poiščite položaj in usmeritev, ki zagotavlja dober sprejem, in znova namestite anteno (stran 9).
- ➔ Kable antene povežite s kupljenimi sponkami za kable in prilagodite njihovo dolžino.

Sprejem signala radijske postaje DAB/DAB+ ni ustrezen.

- ➔ Preverite, ali so vse antene ustrezno priključene (stran 9), in nato izvedite postopek samodejnega iskanja postaj DAB. Glejte »Ročni zagon samodejnega iskanja postaj DAB« (stran 16).
- ➔ Trenutna storitev DAB/DAB+ morda ni na voljo. Z gumbom PRESET+/PRESET- [8] izberite drugo storitev.
- ➔ Če ste sistem prestavili na drugo mesto, so se nekatere storitve/frekvence morda spremenile, zato sprejem signalov, ki se običajno oddajajo, morda ne bo mogoč. Če želite znova registrirati vsebine oddajanih signalov, zaženite postopek samodejnega iskanja postaj DAB (stran 16). (Z izvedbo tega postopka izbrišete vse predhodno shranjene prednastavljene postaje.)

Naprava BLUETOOTH

Postopka seznanjanja ni mogoče izvesti.

- ➔ Napravo BLUETOOTH postavite bližje sistemu.
- ➔ Če so v bližini sistema še druge naprave BLUETOOTH, seznanjanje morda ne bo mogoče. V tem primeru druge naprave BLUETOOTH izklopite.
- ➔ Prepričajte se, da vnesete pravilno geslo, ko izbirate številko modela (ta sistem) v napravi BLUETOOTH (stran 22).

Povezava ni mogoča.

- ➔ Naprava BLUETOOTH, ki ste jo želeli povezati, ne podpira profila A2DP in je ni mogoče povezati s sistemom.
- ➔ Omogočite funkcijo BLUETOOTH v napravi BLUETOOTH.
- ➔ Vzpostavite povezavo iz naprave BLUETOOTH.
- ➔ Podatki o seznanjanju oz. registraciji so bili izbrisani. Znova opravite postopek seznanjanja.
- ➔ Izbrišite informacije o registriranju seznanjanja za napravo BLUETOOTH (stran 24) in znova izvedite postopek seznanjanja (stran 21).

Zvok preskakuje, niha ali pa je prekinjena povezava.

- ➔ Sistem in naprava BLUETOOTH sta preveč oddaljena.
- ➔ Če so med sistemom in napravo BLUETOOTH fizične ovire, jih odstranite ali zaobidite.
- ➔ Če je v bližini oprema, ki proizvaja elektromagnetno sevanje, kot na primer brezžični LAN, druga naprava BLUETOOTH ali mikrovalovna pečica, jo odstranite.

Zvoka naprave BLUETOOTH ni mogoče slišati prek tega sistema.

- ➔ Najprej povečajte glasnost naprave BLUETOOTH, nato pa prilagodite glasnost z gumboma VOLUME +/- [12].

Sliši se glasno brnenje, šum ali popačeni zvok.

- ➔ Če so med sistemom in napravo BLUETOOTH fizične ovire, jih odstranite ali zaobidite.
- ➔ Če je v bližini oprema, ki proizvaja elektromagnetno sevanje, kot na primer brezžični LAN, druga naprava BLUETOOTH ali mikrovalovna pečica, jo odstranite.
- ➔ Zmanjšajte glasnost povezane naprave BLUETOOTH.

Ponastavitev sistema na tovarniške nastavitve

Če sistem še vedno ne deluje pravilno, ga ponastavite na tovarniške nastavitve.

- 1 Pritisnite I/⏻ [1], da vklopite sistem.
- 2 Hkrati na enoti pridržite gumba FUNCTION [4] in ▲ [9], dokler se na zaslonu ne prikaže »RESET« [10].
Vse uporabniške nastavitve, kot so prednastavljene radijske postaje, časovnik in ura, ter podatki o seznanjanju naprav BLUETOOTH se izbrišejo.
Če težave po upoštevanju vseh zgoraj navedenih navodil ni mogoče odpraviti, se obrnite na najbližjega prodajalca izdelkov Sony.

Opomba

- Če enoto odvržete ali jo predate drugi osebi, jo zaradi varnosti ponastavite.

Sporočila

Med delovanjem se lahko pojavijo ali začasno utripati naslednja sporočila.

COMPLETE

Postopek prednastavitve postaj se je pravilno zaključil.

DISC ERR

Vstavili ste ploščo, ki je sistem ne more predvajati, na primer CD-ROM, ali pa ste poskušali predvajati nepodprto datoteko.

FULL

Poskušali ste programirati več kot 64 posnetkov ali datotek.

NO DISC

V predvajalniku ni plošče ali pa je vstavljena plošča, ki je sistem ne more naložiti.

NO FILE

V napravi USB ali na plošči ni datotek, ki bi jih sistem lahko predvajal.

NOPRESET (samo za DAB/DAB+)

V sistemu ni prednastavljenih postaj.

NO SERV (samo za DAB/DAB+)

V državi, kjer uporabljate sistem, ni na voljo podprtega oddajanja signalov DAB/DAB+.

NO STEP

Ni programiranih posnetkov/datotek za programirano predvajanje ali pa so izbrisani vsi programirani posnetki/datoteke.

NO TEXT (samo za DAB/DAB+)

Sprejeta storitev ne vključuje besedilnih podatkov.

NO USB

Na sistem ni priključena nobena naprava USB, priključena naprava USB je bila odstranjena ali pa sistem ne podpira naprave USB.

OVER CURRENT

Sistem je zaznal nadtok v priključeni napravi USB. Napravo USB izključite iz vrat, nato pa izklopite in znova vklopite sistem.

PLS STOP

Med predvajanjem z vklopljeno funkcijo CD ali USB ste poskusili spremeniti način predvajanja.

READING

Sistem bere podatke s CD-ja. Nekateri gumbi v postopku branja medija ne delujejo.

SEARCH

Sistem išče podatke v napravi USB. Nekateri gumbi med iskanjem ne delujejo.

TIME NG

Nastavljeni čas zaustavitve predvajanja je enak času začetka predvajanja.

TUNING

Sistem išče radijsko postajo. Nekateri gumbi v postopku nastavitve postaje ne delujejo.

Previdnostni ukrepi

Plošče, ki jih LAHKO predvaja ta sistem

- Avdio CD
- CD-R/CD-RW (zvočni podatki skladb CD-DA in datoteke MP3/WMA)
- 8-centimetrске plošč

Ne uporabljajte praznih plošč CD-R/CD-RW, ker se lahko poškodujejo.

Plošče, ki jih ta sistem NE MORE predvajati

- CD-ROM
- Plošče CD-R/CD-RW, ki niso posnete v obliki glasbenega CD-ja in niso v skladu z zapisom ISO9660 Level 1/Level 2 ali Joliet
- Plošče CD-R/CD-RW za več sej, katerih snemanje ni končano s funkcijo »končanja seje«
- Plošče CD-R/CD-RW, posnete z nižjo kakovostjo zapisovanja, umazane ali opraskane plošče CD-R/CD-RW ali plošče CD-R/CD-RW, posnete z nezdružljivo napravo za snemanje
- Nepravilno posnete plošče CD-R/CD-RW
- Plošče z datotekami, ki niso posnete v obliki MPEG 1 Audio Layer-3 (MP3)/WMA
- Plošče neobičajne oblike (na primer v obliki srca, kvadrata ali zvezde)
- Plošče s pritrjenim lepilnim trakom, papirjem ali nalepko
- Izposojene ali rabljene plošče, pri katerih se lepilo razteza izpod nameščenega tesnila
- Plošče z oznakami, natisnjenimi s črnilom, ki je lepljivo na otip

Opomba o ploščah CD-DA/MP3/WMA

- Pred predvajanjem očistite ploščo s čistilno krpo v smeri od sredine navzven.
- Za čiščenje plošč ne uporabljajte topil, kot so bencin, razredčila ali komercialna čistila, ali antistatičnih razpršilnikov, ki so namenjeni čiščenju vinilnih gramofonskih plošč.
- Plošč ne izpostavljajte neposredni sončni svetlobi ali toplotnim virom, kot so toplozračne cevi, in jih ne puščajte v notranjosti avtomobilov, izpostavljenih neposredni sončni svetlobi.

Varnost

- Če sistema ne nameravate uporabljati dlje časa, odklopite napajalni kabel iz električne vtičnice. Sistem odklopite tako, da kabel držite za vtičač. Ne vlecite kabla.
- Če v ohišje sistema pade predmet ali če vanj uide tekočina, izključite sistem. Pred vnovično uporabo mora sistem pregledati usposobljeni serviser.
- Napajalni kabel lahko zamenja samo usposobljen serviser.

Postavitev

- Sistema ne postavljajte na neravno površino ali na slabo prezračeno mesto in ga ne izpostavljajte izredno visokim ali nizkim temperaturam, prahu, umazaniji, vlagi, treslajem, neposredni sončni svetlobi ali drugim virom svetlobe.
- Sistema ne postavljajte v bližino svetil. Toplota, ki jo oddajajo svetila, lahko poškoduje ohišje in povzroči okvaro sistema.
- Pri postavljanju sistema na obdelano površino (na primer z voskom, oljem, polirnim sredstvom ipd.) bodite previdni, da ne nastanejo madeži ali se ne razbarva površina.
- Na sistem ne polagajte težkih predmetov.
- Če sistem prenesete s hladnega na toplo mesto ali če ga postavite v zelo vlažen prostor, se lahko na leči sistema nabere kondenzirana vlaga, ki lahko povzroči nepravilno delovanje sistema. V tem primeru odstranite ploščo in pustite sistem vklopljen približno eno uro, da vlaga izhlapi. Če po sistem tudi po daljšem času ne deluje, se obrnite na lokalnega prodajalca izdelkov Sony.

Segrevanje

- Povsem običajno je, da se enota med polnjenjem ali daljšim delovanjem segreva, zato ni razloga za preplah.
- Ob intenzivni in dolgotrajni uporabi sistema se ne dotikajte ohišja, ker je lahko vroče.
- Ne prekrivajte prezračevalnih odprtín.

Zvočniški sistem

Ta zvočniški sistem nima magnetne zaščite, zato je lahko slika na bližnjih televizorjih popačena. V tem primeru izklopite televizor, počakajte 15–30 minut, nato pa ga znova vklopite. Če se slika ne izboljša, premaknite zvočnika stran od televizorja.

Čiščenje ohišja

Sistem čistite z mehko krpo, rahlo navlaženo z blago raztopino čistila. Ne uporabljajte grobih blazinic, čistilnih praškov ali topil, kot so razredčila, bencin ali alkohol.

Premikanje sistema

Pred premikanjem sistema odstranite ploščo in odklopite napajalni kabel iz stenske vtičnice.

Ravnanje s ploščami

- Če želite, da plošča ostane čista, se je dotikajte le ob robovih. Ne dotikajte se površine.
- Na ploščo ne lepите papirja ali lepilnega traku.
- Plošč ne izpostavljajte neposredni sončni svetlobi ali toplotnim virom, kot so toplozračne cevi, in jih ne puščajte v avtu, parkiranem na neposredni sončni svetlobi, saj se lahko notranjost avtomobila močno segreje.

Spletna mesta za združljive naprave

Na spodnjih spletnih mestih poiščite najnovejše informacije o združljivih napravah USB in BLUETOOTH.

Za uporabnike v Evropi:

<http://www.sony.eu/support>

Za uporabnike v drugih državah/regijah:

<http://www.sony-asia.com/support>

Brezžična tehnologija BLUETOOTH

Brezžična tehnologija BLUETOOTH je brezžična tehnologija kratkega dosega, ki omogoča brezžično prenašanje podatkov med digitalnimi napravami, kot sta računalnik in digitalni fotoaparati. Brezžična tehnologija BLUETOOTH deluje v obsegu desetih metrov.

Običajno se povežeta dve napravi, nekatere naprave pa je mogoče povezati z več napravami hkrati.

Za povezavo ne potrebujete kabla in naprav ni treba usmeriti eno proti drugi kot pri infrardeči tehnologiji. Napravo lahko na primer uporabljate tudi, če jo imate v torbi ali žepu.

Standard BLUETOOTH je mednarodni standard, ki ga podpira več tisoč podjetij po vsem svetu in ga uporabljajo različna podjetja po svetu.

Podprte različice in profili BLUETOOTH

Profil se nanaša na standardno skupino zmogljivosti za različno zmogljive izdelke BLUETOOTH. Podrobnosti o podprtih različicah in profilih BLUETOOTH so na voljo v poglavju »Tehnični podatki« (stran 38).

Opomba

- Če želite uporabljati napravo BLUETOOTH, ki je povezana s tem sistemom, mora naprava podpirati enak profil kot sistem. Čeprav ima naprava enak profil kot sistem, se lahko funkcije naprave BLUETOOTH razlikujejo glede na specifikacije naprave.
- Zaradi lastnosti brezžične tehnologije BLUETOOTH se v primerjavi s predvajanjem zvoka na prenosni napravi vsebina lahko predvaja z zamikom.

Obseg za učinkovito komunikacijo

Naprave BLUETOOTH uporabljajte na medsebojni razdalji do desetih metrov (brez vmesnih ovir).

Obseg za učinkovito komunikacijo med napravami je lahko manjši pod temi pogoji:

- Ko je med napravama s povezavo BLUETOOTH oseba, kovinski predmet, zid ali druga ovira
- Na mestih, kjer je nameščen brezžični LAN
- okrog mikrovalovnih pečic, ki so v uporabi,
- na mestih, kjer so prisotni drugi elektromagnetni valovi.

Motnje, ki jih povzročajo druge naprave

Naprave BLUETOOTH in brezžična povezava LAN (IEEE802.11b/g) uporabljajo enak frekvenčni pas (2,4 GHz). Če napravo BLUETOOTH uporabljate v bližini naprave, ki se lahko poveže z brezžično povezavo LAN, lahko pride do elektromagnetnih motenj. Posledično je lahko hitrost prenosa podatkov nižja, slišite lahko šume ali pa povezave ni mogoče vzpostaviti. Če se to zgodi, poskusite naslednje:

- sistem in napravo BLUETOOTH poskusite povezati vsaj 10 metrov stran od opreme z brezžično povezavo LAN;
- ko uporabljate napravo BLUETOOTH, v območju desetih metrov izklopite vso opremo z brezžično povezavo LAN.

Motnje, ki jih enota povzroča drugim napravam

Radijski valovi, ki jih oddaja ta sistem, lahko vplivajo na delovanje nekaterih medicinskih naprav. Ker motnje zaradi radijskih valov lahko povzročijo okvaro, sistem in napravo BLUETOOTH vedno izklopite na teh mestih:

- v bolnišnicah, na vlakih, letalih,
- blizu avtomatskih vrat ali požarnih alarmov.

Opomba

- Ta sistem podpira varnostne funkcije, ki so v skladu s specifikacijami BLUETOOTH z namenom zagotavljanja varnosti v času komuniciranja s tehnologijo BLUETOOTH. Ta varnost pa je lahko nezadostna, odvisno od vsebin nastavitvev in drugih dejavnikov, zato bodite previdni vedno, kadar komunicirate prek tehnologije BLUETOOTH.
- Podjetje Sony ne odgovarja za kakršno koli nastalo škodo ali izgubo, ki je posledica uhajanja informacij v času komunikacije prek tehnologije BLUETOOTH.
- Komunikacija BLUETOOTH z vsemi napravami BLUETOOTH, ki imajo enak profil kot ta enota, ni nujno zagotovljena.
- Naprave BLUETOOTH, ki so povezane s tem sistemom, morajo biti v skladu s specifikacijo BLUETOOTH, ki jo je predpisalo podjetje Bluetooth SIG, Inc. Da naprave ustrezajo specifikaciji, morajo biti potrjene. Če tudi je naprava v skladu s specifikacijo BLUETOOTH, lahko v posameznih primerih značilnosti ali specifikacije naprave BLUETOOTH ne dopustijo povezovanja ali posledično pomenijo drugačne načine upravljanja, drugačen zaslon in delujejo na drugačen način.
- Odvisno od naprave BLUETOOTH, ki je povezana s tem sistemom, od okolja, v katerem poteka komunikacija, ter od ostalih pogojev, se lahko pojavijo šumi in zvok je lahko odrezan.

Tehnični podatki

Ojačevalnik

Izhodna moč (nazivna):

5.2 + 5.2 W (pri 8 ohmih, 1 kHz, 1 % THD)

Izhodna moč RMS (referenčna):

6 + 6 W (na kanal pri 8 ohmih, 1 kHz)

Vhodni/izhodni priključki

AUDIO IN:

Priključek AUDIO IN (zunanji vhod):
priključek stereo mini, občutljivost 1 V,
impedanca 12 kilohmov

USB:

Vrata USB: vrste A, 5 V pri enosmernem toku
500 mA

SPEAKERS:

Sprejema vire z impedanco 8 ohmov

Predvajalnik CD-DA/MP3/WMA

Sistem:

Zvočni sistem za predvajanje CD-jev in
digitalnih zvočnih vsebin

Lastnosti laserske diode:

Žarčenje: neprekinjeno
Moč laserja*: manj kot 44,6 μ W

* Ta izhodna moč je izmerjena na razdalji 200 mm
od površine leče objektiva na optičnem bralniku
z odprtino 7 mm.

Frekvenčni odziv:

20 Hz–20 kHz

Razmerje signal – šum:

več kot 90 dB

Dinamični obseg:

več kot 90 dB

Radio

Radio FM stereo, superheterodinski radio
DAB/FM

Antena:

žična antena DAB/FM

Radio DAB/DAB+:

Frekvenčni obseg

Frekvenčni pas Band-III:

od 174,928 (5A) MHz do 239,200 (13F) MHz

Frekvenčna tabela DAB/DAB+ (frekvenčni pas Band-III)

Frekvenca	Oznaka	Frekvenca	Oznaka
174,928 MHz	5A	209,936 MHz	10A
176,640 MHz	5B	211,648 MHz	10B
178,352 MHz	5C	213,360 MHz	10C
180,064 MHz	5D	215,072 MHz	10D
181,936 MHz	6A	216,928 MHz	11A
183,648 MHz	6B	218,640 MHz	11B
185,360 MHz	6C	220,352 MHz	11C
187,072 MHz	6D	222,064 MHz	11D
188,928 MHz	7A	223,936 MHz	12A
190,640 MHz	7B	225,648 MHz	12B
192,352 MHz	7C	227,360 MHz	12C
194,064 MHz	7D	229,072 MHz	12D
195,936 MHz	8A	230,784 MHz	13A
197,648 MHz	8B	232,496 MHz	13B
199,360 MHz	8C	234,208 MHz	13C
201,072 MHz	8D	235,776 MHz	13D
202,928 MHz	9A	237,488 MHz	13E
204,640 MHz	9B	239,200 MHz	13F
206,352 MHz	9C		
208,064 MHz	9D		

Radio FM

Frekvenčni pas:

od 87,5 do 108,0 MHz (v korakih po 50 kHz)

Enota BLUETOOTH

Komunikacijski sistem:

Standardna različica BLUETOOTH 4.0

Izhod:

BLUETOOTH, standardni razred moči 2

Največji obseg za komunikacijo:

Brez fizičnih ovir doseg približno 10 m*¹

Frekvenčni pas:

Pas 2,4 GHz (2,4–2,4835 GHz)

Modulacijski način:

FHSS

Združljivi profili BLUETOOTH*²:

A2DP (profil naprednega distribuiranja zvoka)
AVRCP (avdio-video profil z daljinskim
upravljanjem)

Podprt način zaščite vsebine

Način SCMS-T

Podprti kodeki

SBC (Sub Band Codec)

Pasovna širina prenosa

20–20.000 Hz (s frekvenco vzorčenja 44,1 kHz)

*1 Na dejanski obseg vplivajo dejavniki, kot so fizične ovire med napravama, magnetna polja okrog mikrovalovne pečice, statična elektrika, občutljivost sprejema, delovanje antene, operacijski sistem, programska oprema itd.

*2 Običajni profili BLUETOOTH označujejo namen komuniciranja BLUETOOTH med napravami.

Zvočniki

Zvočniški sistem:

s polnim obsegom, z diagonalo 8 cm, stožčasti

Nazivna impedanca:

8 ohmov

Mere (Š/V/G):

pribl. 148 × 240 × 127 mm

Teža:

pribl. 1,2 kg na zvočnik (neto)

Količina:

2 kosa

Splošno

Napajanje:

120–240 V pri izmeničnem toku, 50/60 Hz

Poraba energije:

24 W

Mere (š/v/g), vključno z izbočenimi deli:

pribl. 170 × 133 × 222 mm

Teža:

pribl. 1,3 kg

Priložena dodatna oprema:

daljinski upravljalnik (RM-AMU216), (1) žična antena DAB/FM (1), podstavki za zvočnike (8), navodila za uporabo (ta priročnik) (1)

Pogoji za shranjevanje:

Izdelke je treba skladiščiti v kartonasti škatli v temnem, suhem, čistem in dobro prezračenem prostoru stran od vsebnikov s kislinami in alkalnimi snovmi.

Temperatura pri shranjevanju:

od -10 °C do 45 °C

Vlažnost pri shranjevanju: 30–70 %

Delovna temperatura: od 5 °C do 35 °C

Delovna vlažnost: 30–70 %

Oblika in tehnični podatki se lahko spremenijo brez obvestila.

Poraba energije v načinu pripravljenosti:

Ko je stanje pripravljenosti BLUETOOTH izklopljeno: 0,3 W

Ko je vklopljeno stanje pripravljenosti BLUETOOTH: 2,5 W

Blagovne znamke ipd.

- Windows Media je blagovna znamka ali zaščitena blagovna znamka podjetja Microsoft Corporation v ZDA in/ali drugih državah.
- Ta izdelek je zaščiten z nekaterimi pravicami intelektualne lastnine podjetja Microsoft Corporation. Uporaba ali distribucija tovrstne tehnologije zunaj tega izdelka ni dovoljena brez licence podjetja Microsoft ali njegove pooblaščenice podružnice.
- Tehnologija zvočnega kodiranja in patenti MPEG Layer-3 imajo licenco družb Fraunhofer IIS in Thomson.
- »WALKMAN« in logotip »WALKMAN« sta registrirani blagovni znamki družbe Sony Corporation.
- Oznaka BLUETOOTH® in logotipi so registrirane blagovne znamke družbe Bluetooth SIG, Inc. Družba Sony Corporation te blagovne znamke uporablja na podlagi licence.
- Oznaka N je blagovna znamka ali registrirana blagovna znamka podjetja NFC Forum, Inc. v ZDA in v drugih državah.
- Android™ je blagovna znamka družbe Google Inc.
- Imena sistemov in izdelkov v tem priročniku so običajno blagovne znamke ali zaščitene blagovne znamke svojega proizvajalca. Oznaki ™ in ® sta izpuščeni iz besedila v tem priročniku.

<http://www.sony.net/>



* 4 5 8 2 3 3 2 1 1 * (2)