

Домашна аудиосистема

Инструкции за експлоатация

Първи стъпки

Слушане на компактдиск

Слушане на радио

Слушане на файл от USB
устройство

Слушане на музика с опционални
аудиокомпоненти

Слушане на музика чрез
BLUETOOTH връзка

Допълнителна информация

Отстраняване на неизправности

Предпазни мерки/спецификации

ПРЕДУПРЕЖДЕНИЕ

За да намалите риска от пожар, не покривайте вентилационния отвор на устройството с вестници, покривки, завеси и др. Не излагайте устройството на въздействието на открити източници на пламък (например запалени свещи).

За да намалите риска от пожар или токов удар, избягвайте капене и разливане на течности върху устройството и не поставяйте върху него предмети, пълни с течности, като например вази.

Тъй като захранващият кабел се използва за изключване на уреда от електрическата мрежа, включете го към леснодостъпен контакт. Ако забележите нещо необичайно в устройството, незабавно изключете щепсела на захранващия кабел от електрическия контакт.

Не инсталирайте устройството в затворени пространства, като например полица за книги или вграден шкаф.

Не излагайте батериите или устройството с поставени батерии на прекомерна топлина, като слънце и огън.

Устройството не е изключено от захранването, докато е включено в електрически контакт, дори ако самото то е изключено.

ВНИМАНИЕ

Използването на оптични инструменти заедно с този продукт ще увеличи опасността за очите.

За клиентите в Европа

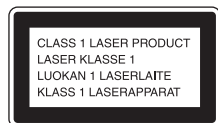

Устройството е класифицирано като ЛАЗЕРЕН продукт от КЛАС 1. Тази маркировка се намира върху задната външна страна.

Бележка за клиентите: следващата информация е приложима само за оборудване, продавано в държави, прилагащи директивите на ЕС.

Този продукт е произведен от или от името на Sony Corporation, 1-7-1 Konan Minato-ku Tokyo, 108-0075 Япония. Запитванията относно съответствието на продукта, базирано на законодателството на Европейския съюз, трябва да бъдат отправяни към упълномощения представител, Sony Belgium, bijkantoor van Sony Europe Limited, Da Vincilaan 7-D1, 1935 Zaventem, Белгия. За въпроси, свързани

с обслужването или гаранцията, вижте адресите, посочени в отделните документи за сервизно обслужване или гаранция.

С настоящото Sony Corp. декларира, че това оборудване съответства на основните изисквания и другите съответни разпоредби на Директива 1999/5/ЕО.

За подробности, моля, посетете следния URL адрес:

<http://www.compliance.sony.de/>



Валидността на обозначението CE е ограничена само до тези държави, където се прилага законово, основно държавите в ЕИП (Европейското икономическо пространство).

За клиентите в Европа и Австралия

Изхвърляне на използвани батерии и електрическо и електронно оборудване (приложимо за държавите от Европейския съюз и други страни в Европа със системи за разделно събиране на отпадъците)



Този символ върху продукта, батерията или опаковката показва, че продуктът и батерията не трябва да се третират като битови отпадъци. При определени батерии той може да се използва заедно с химически символ. Химическите символи за живак (Hg) или олово (Pb) са добавени, ако батерията съдържа повече от 0,0005% живак или 0,004% олово. Като осигурите правилното изхвърляне на тези продукти и батерии, ще помогнете за предотвратяването на евентуалните отрицателни последици за околната среда и човешкото здраве, които иначе биха могли да възникнат при неподходящата им обработка като отпадък. Рециклирането на материалите ще помогне за запазването на природните ресурси. При продукти, които поради съображения за безопасност, производителност или цялостност на данните изискват постоянна връзка с вградена батерия, тя трябва да бъде заменена само от квалифициран сервизен персонал. За да гарантирате правилното третиране на батерията и на електрическото и електронно оборудване, предайте тези продукти в края на живота им в подходящ пункт за рециклиране на електрическо и електронно оборудване. За всички други батерии прегледайте раздела за безопасното изваждане на батерията от продукта. Предайте батерията в подходящ пункт за рециклиране на използвани батерии.

За по-подробна информация относно рециклирането на този продукт или батерия се обърнете към местната администрация, към службата за събиране на битови отпадъци или към магазина, от който сте закупили продукта или батерията.

Тази система е проектирана за използване за следните цели:

- възпроизвеждане на музикални източници от дискове или USB устройства;
- слушане на радиостанции;
- възпроизвеждане на музикални източници на BLUETOOTH устройства.

Преди работа с тази система

Неизправностите, възникнали при нормална употреба на системата, ще бъдат ремонтирани от Sony в съответствие с условията, определени в ограничената гаранция за системата. Sony обаче не носи отговорност за последици, възникнали от невъзможност за възпроизвеждане поради повредена или неизправна система.

Музикални дискове, кодирани с технологии за защита на авторските права

Този продукт е предназначен за възпроизвеждане на дискове, отговарящи на стандарта за компактдискове (CD). Напоследък някои звукозаписни компании предлагат на пазара разнообразни музикални дискове, кодирани с технология за защита на авторските права.

Моля, имайте предвид, че някои от тези дискове не съответстват на стандарта за компактдискове и е възможно да не могат да бъдат възпроизведени на този продукт.

Забележка за DualDisc дискове

DualDisc е двустранен диск, в който са комбинирани DVD запис върху едната страна и цифров аудиозапис върху другата. Тъй като обаче страната с аудиоматериала не отговаря на стандарта за компактдискове (CD), не се гарантира възможността на този продукт да възпроизвежда подобни дискове.

Съдържание

Преди работа с тази система	3
-----------------------------------	---

Първи стъпки

Местоположение и функции на контролите	6
Подготвяне на дистанционното управление	10
Прикрепване на подложките за високоговорителите	10
Настройване на часовника	10

Слушане на компактдиск

Възпроизвеждане на CD-DA/MP3/WMA диск	12
За промяна на режима на възпроизвеждане	12
Създаване на ваша собствена програма (възпроизвеждане на програма)	14

Слушане на радио

Настройване на радиостанция	16
Ръчно стартиране на автоматичното сканиране за DAB станции	17
Предварително задаване на радиостанции	17
Избиране на предварително зададена радиостанция	18

Слушане на файл от USB устройство

Възпроизвеждане на файл от USB устройство	19
За промяна на режима на възпроизвеждане	20

Слушане на музика с опционални аудиокомпоненти

Използване на опционалните аудиокомпоненти	21
--	----

Слушане на музика чрез BLUETOOTH връзка

Сдвояване на системата с BLUETOOTH устройство и слушане на музика	22
Сдвояване с устройство, което няма NFC функция	23
Сдвояване с устройство, което има NFC функция	24
Изтриване на информацията за сдвояването	26
Сдвояване на допълнителни устройства	26

Допълнителна информация

Настройване на функцията за автоматично влизане в режим на готовност	27
Настройване на режима на готовност на BLUETOOTH	28
Включване или изключване на BLUETOOTH сигнала	28
Регулиране на звука	29
Използване на таймерите	29
Настройване на таймера за заспиване	29
Настройване на таймера за възпроизвеждане	30
Промяна на дисплея	31

Отстраняване на неизправности

Отстраняване на неизправности	32
Съобщения	36

Предпазни мерки/спецификации

Предпазни мерки	38
Уебсайтове за съвместими устройства	39
Безжична технология BLUETOOTH	40
Спецификации	41

Местоположение и функции на контролите

Забележка

В това ръководство са обяснени предимно операциите с използване на дистанционното управление, но същите могат да се изпълняват и с бутоните на устройството, които са с идентични или подобни имена.

Устройство (отпред/отгоре)

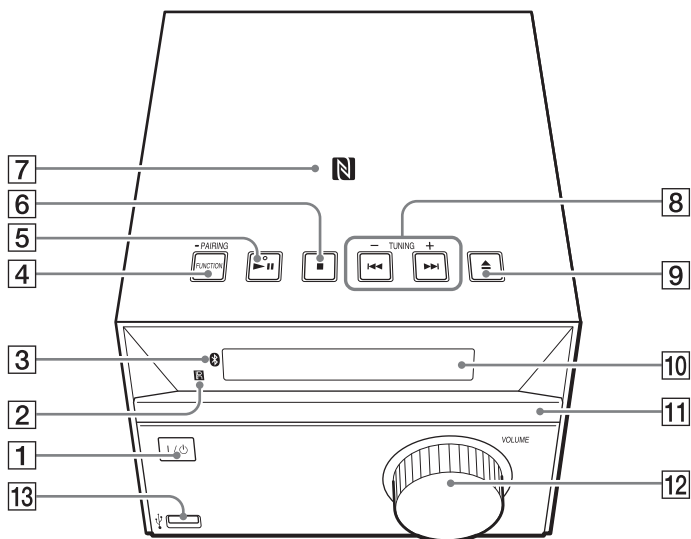

Дистанционно управление

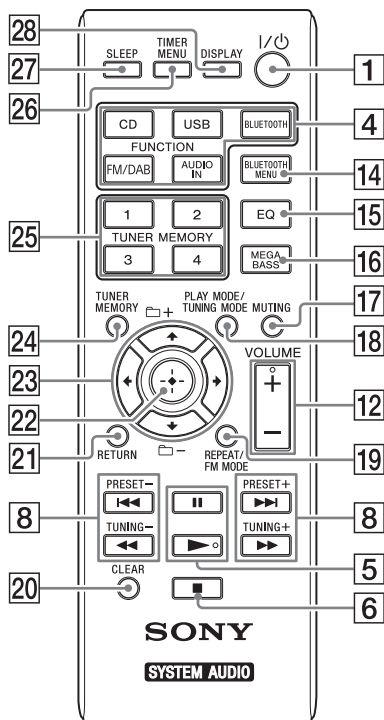

1 Бутон I/⏻ (включено/в готовност)

Използвайте, за да включите системата или да я поставите в режим на готовност.

2 Сензор за дистанционно управление

3 Индикатор (BLUETOOTH)

Свети или мига, за да покаже състоянието на BLUETOOTH връзката.

4 Устройство: бутон FUNCTION/PAIRING

- Използвайте, за да изберете източника. При всяко натискане източниците се сменят в следната последователност: CD → USB → BT AUDIO → FM → DAB → AUDIO IN
- Натиснете и задръжте, за да влезете в режим на BLUETOOTH сдвояване.

Дистанционно управление: бутони FUNCTION (CD, USB, BLUETOOTH, FM/DAB, AUDIO IN)

Използвайте, за да изберете източника.

5 Устройство: бутон ►► (възпроизвеждане/пауза)*

Дистанционно управление: бутон ►► (възпроизвеждане)*/|| (пауза)

За стартиране и поставяне на пауза на възпроизвеждането.

6 Бутон ■ (стоп)

Използвайте за спиране на възпроизвеждане.

7 Маркировка N

Доближете до този знак смартфон/таблет, снабден с функция NFC, за да извършите BLUETOOTH регистрация, свързване или изключване с едно докосване (стр. 24).

8 Бутони ◀◀/▶▶ (предишен/следващ)

Използвайте, за да изберете писта или файл.

Бутони TUNING +/-

За настройване на желаната радиостанция.

Дистанционно управление: бутони ◀◀/▶▶ (превъртане назад/напред)

Използвайте за превъртане напред/назад на дадена писта или файл.

Дистанционно управление: бутони PRESET +/-

Използвайте за извикване на предварително зададени станции.

9 Бутон ⏏ (отваряне/затваряне)

Използвайте, за да отворите или затворите тавата на диска [11].

10 Дисплей

11 Тава на диска

Използвайте, за да поставите диск (стр. 12).

12 Устройство: бутон за управление VOLUME

Дистанционно управление: бутон VOLUME +*/-

Използва се за регулиране на силата на звука.

13 Ψ (USB) порт

Използвайте за свързване на USB устройство (стр. 19).

14 Бутон BLUETOOTH MENU

Използвайте за отваряне или затваряне на менюто BLUETOOTH (стр. 24, 26, 28).

15 Бутон EQ

Използвайте за избор на звуков ефект (стр. 29).

16 Бутон MEGA BASS

Използвайте за подсилване на басовия звук (стр. 29).

17 Бутон MUTING

Използвайте, за да включите или изключите звука.

18 Бутон PLAY MODE/TUNING MODE

- Използвайте, за да изберете режима на възпроизвеждане (стр. 13).
- Използвайте, за да изберете режима на настройка (стр. 16).

19 Бутон REPEAT/FM MODE

- Използвайте за избор на режима на повтарящо възпроизвеждане (стр. 13).
- За избор на моно- или стерео- FM приемане (стр. 16).

20 Бутон CLEAR

Използвайте, за да изтриете програмирана писта или файл (стр. 14).

21 Бутон RETURN

За връщане към предходното състояние.

22 Бутон \oplus (въвеждане)

Използвайте за потвърждаване на елемент.

23 Бутони $\leftarrow/\uparrow/\downarrow/\rightarrow$

Използвайте за избиране на елемент.

Бутони \square +/-

За избор на папка (албум) от MP3/WMA диск или USB устройство.

24 Бутон TUNER MEMORY

За запаметяване на радиостанции като предварително зададени (стр. 17).

25 TUNER MEMORY, номерирани бутони (1 до 4)

Използвайте, за да настроите 4 регистрирани DAB/FM станции.

26 Бутон TIMER MENU

За настройване на часовника или таймера за възпроизвеждане (стр. 10, 30).

27 Бутон SLEEP

За настройване на таймера за заспиване (стр. 29).

28 Бутон DISPLAY

Използвайте за промяна на информацията, показвана на дисплея **10** (стр. 31). На мястото на неразпознаваем знак се показва долна черта „_“. Ако натиснете този бутон, когато захранването е изключено, се показва часовникът.

* Бутонът **▶||** на устройството и бутонът **▶** and VOLUME + на дистанционното управление имат осезаема точка. Използвайте осезаемата точка като отправна точка при работа със системата.

Устройство (отзад)

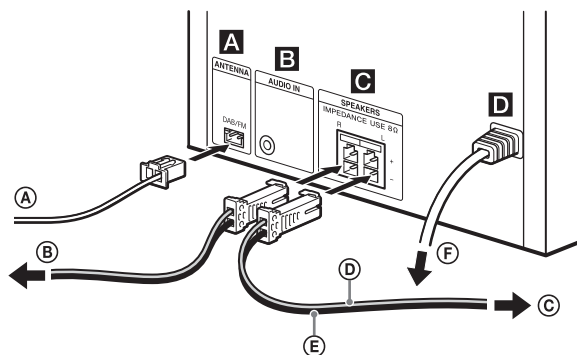

- Ⓐ Проводникова DAB/FM антена
- Ⓑ Към десния високоговорител
- Ⓒ Към левия високоговорител
- Ⓓ Кабел за високоговорител (червен/⊕)
- Ⓔ Кабел за високоговорител (черен/⊖)
- Ⓕ Към електрически контакт

Ⓐ DAB/FM антена

Свържете DAB/FM антената.

- Инсталирайте системата на място/в посока с добро приемане.

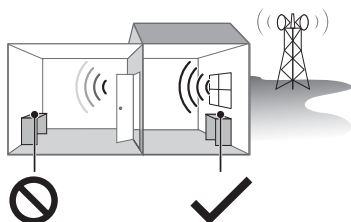

Зони с лошо приемане: Зони с добро приемане:
далеч от прозорци и др. близо до прозорци и др.

- Избягвайте следните видове места:



Между сгради



Близо до мобилни телефони, електрически уреди

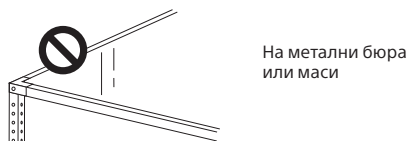

На метални бюра или маси

- Закрепете с тиксо или топлийка и др. края на проводниковата DAB/FM антена.

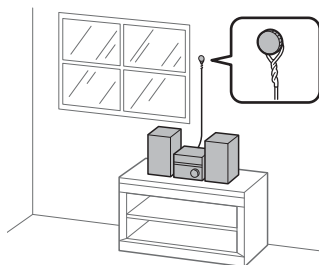

- Дръжте антената далеч от кабелите за високоговорителите, захранващия и USB кабела, за да избегнете прихващането на шум.
- Преди да изключите DAB/FM антената, се уверете, че системата е изключена, за да запазите собствените си DAB и FM настройки.

Ⓑ Жак за аудиовход

Свържете допълнителното външно оборудване със свързващ аудио кабел (не е включен в комплекта).

Ⓒ Високоговорители

Свържете високоговорителите. Левият и десният високоговорители са еднакви. Можете да свържете и двата високоговорителя към всеки от жаквете за високоговорители независимо от индикациите L и R над жаквете.

Ⓓ Захранване

Свържете кабела за електрозахранване към електрическия контакт.

Подготвяне на дистанционното управление

Поставете една батерия R6 (размер AA) (не е включена в комплекта), като спазвате поляритета, както е показано по-долу.

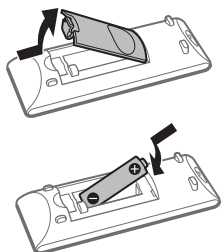

Бележки относно използването на дистанционното управление

- При нормално използване батерията ще издържи около шест месеца.
- Ако възнамерявате да не използвате дистанционното управление за дълъг период от време, извадете батерията, за да избегнете евентуална повреда поради протичане или окисляване.

Прикрепване на подложките за високоговорителите

Прикрепете включените в комплекта подложки за високоговорителите към всеки ъгъл на долната страна на високоговорителите, за да предотвратите хлъзгането им.

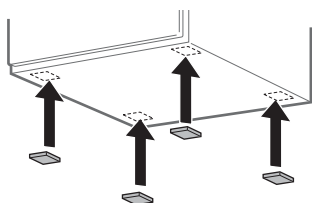

Настройване на часовника

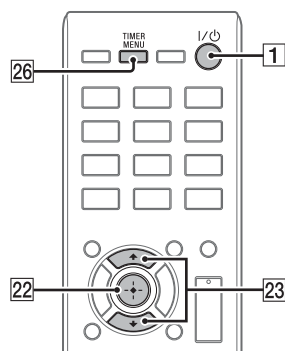

- 1 Натиснете I/O **1**, за да включите системата.
- 2 Натиснете TIMER MENU **26**, за да влезете в режим на сверяване на часовника. Индикаторът за часа мига на дисплея **10**.



Ако се покаже „SELECT“ или „PLAY SET“, натиснете **▲/▼ 23**, за да изберете „CLOCK“, след което натиснете **⊕ 22**.

- 3 Натиснете **▲/▼ 23**, за да изберете часа, след това натиснете **⊕ 22**. Индикаторът за минутите мига на дисплея **10**.

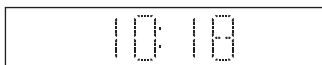

- 4 Натиснете \uparrow/\downarrow [23], за да зададете минутите, след това натиснете \oplus [22].

**Забележка**

- Настройките на часовника ще се нулират, ако изключите кабела за електрозахранване или бъде прекъснато захранването.

За показване на часовника, когато системата е изключена

Натиснете DISPLAY [28]. Часовникът се показва в продължение на около 8 секунди.

Възпроизвеждане на CD-DA/MP3/WMA диск

1 Натиснете CD [4].

2 Натиснете ▲ [9] на устройството, за да отворите тавата на диска [11], и поставете диск в нея.

Заредете компактдиск със страната с етикета (отпечатана страна) нагоре.

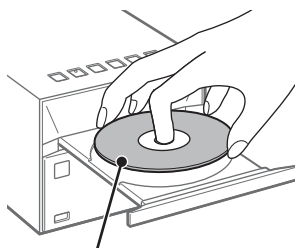

Страна с етикет (отпечатана страна)

3 Натиснете ▲ [9] на устройството, за да затворите тавата на диска [11].

4 Натиснете ► [5].
Започва възпроизвеждане.

Други операции

За	Натиснете
Поставяне на възпроизвеждането на пауза	■ [5]. За да възобновите възпроизвеждането, натиснете ► [5].
Спиране на възпроизвеждането	■ [6]. За да възобновите възпроизвеждането, натиснете ► [5]*. За да отмените възпроизвеждането, натиснете отново ■ [6].
Избиране на папка от MP3/WMA диск	📁 + / 📁 - [23] неколкократно.
Избиране на pista или файл	◀◀ / ▶▶ [8].
Намиране на точка в pista или файл	Задържете натиснат бутона ◀◀ / ▶▶ [8] по време на възпроизвеждане и освободете бутона в желаната точка.

* При възпроизвеждане на VBR MP3/WMA файл (с променлива побитова скорост) системата може да възобнови възпроизвеждането от друго място.

За изваждане на компактдиска
Натиснете ▲ [9] на устройството.

Забележка

- Не поставяйте диск с нестандартна форма (напр. сърце, квадрат, звезда). Това може да причини непоправима повреда на системата.
- Не използвайте диск с лепенка или стикери върху него, тъй като това може да причини неизправност.
- Когато изваждате диск, не докосвайте повърхността му.

За промяна на режима на възпроизвеждане

Режимът на възпроизвеждане ви позволява да възпроизведате една и съща музика многократно или да я слушате в произволен ред.

1 Натиснете **■** [6], за да спрете възпроизвеждането.

2 Натиснете неколккратно **PLAY MODE** [18], за да изберете режим на възпроизвеждане. Можете да избирате от следните режими на възпроизвеждане.

Режим на възпроизвеждане	Ефект
FLDR* (Папка)	Възпроизвежда всички файлове в избраната папка.
SHUF (Разбъркано възпроизвеждане)	Възпроизвежда всички записи или файлове в произволен ред.
FLDRSHUF* (Разбърквано възпроизвеждане на папка)	Възпроизвежда всички файлове в избраната папка в произволен ред.
PROGRAM (Програма)	Възпроизвежда програмираните записи или файлове. За подробности вижте „Създаване на ваша собствена програма (възпроизвеждане на програма)“ (стр. 14).
OFF (Нормално възпроизвеждане)	Възпроизвежда всички писти или файлове последователен ред.

* Този режим на възпроизвеждане е приложен само за възпроизвеждане на USB устройство или MP3/WMA диск.

Ако се покаже „PLS STOP“

Не можете да промените режима на възпроизвеждане по време на възпроизвеждане. Спрете възпроизвеждането и след това променете режима на възпроизвеждане.

За да използвате режима на повтарящо възпроизвеждане

За да превключите режима повтарящо възпроизвеждане, натиснете неколккратно **REPEAT** [19]. Режимите за повтарящо възпроизвеждане са избираеми и по време на възпроизвеждане, и по време на спряно възпроизвеждане. Можете да избирате от следните режими на възпроизвеждане.

Режим на възпроизвеждане	Ефект
REP ONE (Повтаряне на една писта)	Възпроизвежда многократно избрана писта или файл.
REP FLDR* (Повтаряне на папка)	Възпроизвежда многократно всички файлове в избраната папка.
REP ALL (Повтаряне на всички)	Възпроизвежда всички писти или файлове многократно.
REP OFF (Повтарянето е изключено)	Изключва повтарянето възпроизвеждане.

* Този режим на възпроизвеждане е приложен само за възпроизвеждане на USB устройство или MP3/WMA диск.

Забележка

- Режимът на възпроизвеждане се изключва автоматично, когато изключите кабела за електрозахранване.

Забележки относно възпроизвеждането на MP3/WMA дискове

- Не запаметявайте ненужни папки или файлове на диск с MP3/WMA файлове.
- Папките, в които няма MP3/WMA файлове, не се разпознават от системата.
- Системата може да възпроизвежда само MP3/WMA файлове с разширение „.mp3“ или „.wma“. Дори когато името на файла е с разширение „.mp3“ или „.wma“, ако той не е аудио MP3/WMA файл, при възпроизвеждането може да се получи силен шум, който да причини повреда на системата.

- Максималният брой папки и файлове, които системата може да разпознае, е:
 - 256* папки (включително основната папка);
 - 999 файла;
 - 999 файла в една папка;
 - 8 нива на папките (в дървовидната структура на файловете).

* Това включва папките, в които няма MP3/WMA или други файлове. Броят на папките, които системата може да разпознае, може да е по-малък от действителния в зависимост от структурата на папките.

- Не може да се гарантира съвместимост с всеки софтуер за MP3/WMA кодиране/софтуер за запис и CD-R/RW устройства. Несъвместимите MP3/WMA дискове може да причинят шум или прекъснат звук или да не се възпроизведат изобщо.

Забележка относно възпроизвеждането на мултисесийни дискове

Системата може да възпроизвежда непрекъснати сесии на диск, когато те са записани в същия формат като първата сесия. Сесия, записана в различен формат, и тези които следват след нея, не могат да бъдат възпроизведани. Имайте предвид, че дори ако сесиите са записани в един и същи формат, някои от тях може да не се възпроизведат.

Създаване на ваша собствена програма (възпроизвеждане на програмата)

Възпроизвежда програмираната писта или файл.

- 1 Натиснете **■** [6], за да спрете възпроизвеждането.
- 2 Натиснете неколкократно **PLAY MODE** [18], за да изберете „PROGRAM“.

- 3 Когато възпроизвеждате MP3/WMA диск, натиснете **⏪/+/-** [23], за да изберете папката със записите или файловете, които искате да програмирате.

- 4 Натиснете **⏮/⏭** [8], за да изберете желаната писта или файл, след което натиснете **⊕** [22].

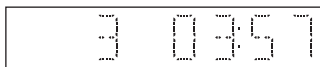

Номер на избраната писта или файл

Общо време на възпроизвеждане на избраната писта (само за CD-DA диск)

За MP3/WMA файл името или заглавието на избрания файл се показва първо на дисплея [10] и общото време за възпроизвеждане не се показва.

- 5 Повторете Стъпка 4 (за CD-DA писти) или Стъпка 3 до 4 (за MP3/WMA файлове), за да програмирате.

Можете да програмирате общо до 64 писти или файла.

- 6 Натиснете **▶** [5].

Започва възпроизвеждането на програмата ви от записи или файлове.

За отмяна на програмното възпроизвеждане

Натиснете неколкократно **PLAY MODE** [18], за да изберете „OFF“.

За изтриване на програмиран запис или файл

Натиснете **CLEAR** [20] при спрян плейър. С всяко натискане на бутона се изтрива последно програмираният запис или файл.

Когато бъдат изтривани всички програмирани писти или файлове, се показва „NO STEP“.

Съвет

- За да възпроизведете отново същата програма, натиснете ► [5].

Забележка

- Можете да програмирате до 64 записа или файла. Ако се опитате да програмирате повече от 64 писти или файла, ще се покаже „FULL“.
- Ако изпълните която и да е от операциите по-долу, след като сте програмирали, всички програмирани писти и файлове ще бъдат изтрети.
 - Промяна на функцията.
 - Изключване на системата.
 - Разкачване на кабела за електрозахранване.
 - Отваряне на тавата на диска.

Настройване на радиостанция

- 1 Натиснете неколкократно FM/DAB [4].
Изберете функцията „FM“ или „DAB“.

Приемане на DAB/DAB+ радиостанция

Когато включите изберете функцията „DAB“ за първи път след закупуването на системата, автоматичното сканиране за DAB станции се стартира автоматично и създава списък на наличните услуги. По време на автоматично сканиране на DAB станции ходът на сканирането се указва като процент. Не натискайте никакви бутони на устройството или на дистанционното управление по време на автоматичното сканиране за DAB станции. В противен случай сканирането ще бъде преустановено и е възможно списъкът на услугите да не бъде създаден правилно.

За да изпълните ръчно автоматичното сканиране на DAB станции, изпълнете процедурата от „Ръчно стартиране на автоматичното сканиране за DAB станции“ (стр. 17). Ако сте се преместили в друг регион, извършете ръчно първоначалното сканиране за DAB станции и запишете отново съдържанието на предаванията.

- 2 Извършете настройката.

За настройване на DAB/DAB+ станция

Натиснете неколкократно PRESET +/- [8], за да настроите желаната станция.

За автоматично сканиране (само за FM лента)

Натиснете неколкократно TUNING MODE [18], докато се покаже „AUTO“, след което натиснете TUNING +/- [8]. Сканирането спира автоматично, когато бъде открита станция.

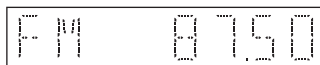

Ако сканирането за FM станция не спре, натиснете [6], за да го прекратите, след което изпълнете ръчна настройка.

За ръчна настройка (само за обхват FM)

Натиснете неколкократно TUNING MODE [18], докато се покаже „MANUAL“, след което натиснете неколкократно TUNING +/- [8], за да настроите желаната станция. Всеки път, когато натиснете TUNING +/- [8], честотата се променя стъпка по стъпка. Ако задържите в натиснато положение TUNING +/- [8], честота се променя непрекъснато, докато освободите бутона.

Забележки относно DAB/DAB+ станциите

- При настройка на DAB/DAB+ станция може да минат няколко секунди, преди да чуете какъвто и да е звук.
- След края на вторичната услуга основната се приема автоматично.
- Този тунер не поддържа услуги за пренос на данни.

Съвет

- Когато настроите FM станция, предоставяща услуги RDS, на дисплея се показва името на услугата или името на станцията (само при модела за Европа).
- Ако приемането на FM стереограма е с шумове, натиснете неколкократно FM MODE [19], за да изберете „MONO“, за да изберете приемане на моносигнал. Това намалява шума.

Ръчно стартиране на автоматичното сканиране за DAB станции

- 1 Натиснете неколкратно TUNING MODE [18], докато се покаже „SCAN“.
- 2 Натиснете ⊕ [22], за да извършите сканиране.

Сканирането започва. Ходът на сканирането се указва като процент. В зависимост от DAB/DAB+ услугите, предлагани във вашия регион, сканирането може да отнеме няколко минути.

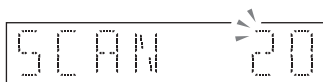

Когато то завърши, се създава списък с налични услуги.

Забележка

- Ако във вашата държава или регион не се поддържа DAB/DAB+ излъчване, се показва „NO SERV“.
- При тази процедура се изчистват всички вече съхранени предварително зададени настройки.
- Преди да изключите DAB/FM антената, се уверете, че системата е изключена, за да запазите собствените си DAB/DAB+ настройки.

Предварително задаване на радиостанции

Можете да зададете предварително желаните радиостанции.

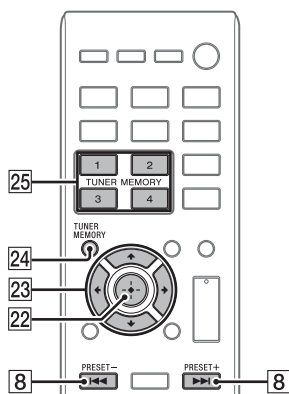

- 1 Настройте желаната станция.

- 2 Натиснете TUNER MEMORY [24].

- 3 Натиснете неколкратно PRESET +/- [8], за да изберете номер за предварително задаване, след което натиснете ⊕ [22].

Можете също да изберете предварително зададен номер, като натиснете номер за TUNER MEMORY (1 до 4) [25] или ←/↑/↓/→ [23].

Номер за предварително задаване

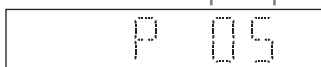

„COMPLETE“ се показва на дисплея [10] и радиостанцията се регистрира с номера за предварително задаване. Повторете стъпките по-горе, за да запишете още радиостанции.

СЪВЕТ

- Можете да настроите предварително до 20 DAB/DAB+ и до 20 FM станции.
- Ако в стъпка 3 изберете вече записан предварително зададен номер, предварително зададената радиостанция се заменя с текущо настроената.

Избиране на предварително зададена радиостанция

За да изберете радиостанции, регистрирани към номер за предварително задаване от 1 до 4

- 1 Натиснете неколkokратно FM/DAB [4], за да изберете функцията „FM“ или „DAB“.
- 2 Натиснете номер за TUNER MEMORY (1 до 4) [25].

За да изберете радиостанции, регистрирани към номер за предварително задаване 5 или следващ

- 1 Натиснете неколkokратно FM/DAB [4], за да изберете функцията „FM“ или „DAB“.
- 2 Натиснете неколkokратно TUNING MODE [18], за да изберете „PRESET“.
- 3 Натиснете неколkokратно PRESET +/- [8], за да изберете желанния номер за предварително задаване.

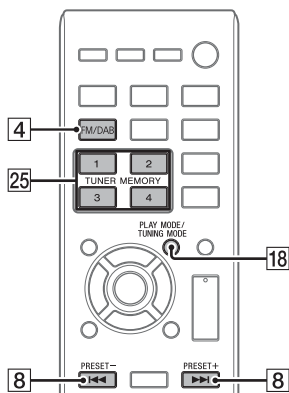

Възпроизвеждане на файл от USB устройство

Чрез тази система можете да възпроизведете аудиофайлове, съхранявани на USB устройство, като например WALKMAN® или цифров мултимедиялен плейър, като свържете USB устройство към нея.

За подробности относно съвместимите USB устройства вижте „Уебсайтове за съвместими устройства“ (стр. 39).

- 1 Натиснете USB [4].
- 2 Свържете USB устройството към Ψ (USB) порта [13] на предната страна на устройството.
Свържете USB устройството директно или чрез предоставения заедно с него USB кабел към Ψ (USB) порта [13]. Изчакайте, докато изчезне „SEARCH“.
- 3 Натиснете ► [5].
Започва възпроизвеждане.

Други операции

За	Натиснете
Поставяне на възпроизвеждането на пауза	■ [5]. За да възобновите възпроизвеждането, натиснете ► [5].
Спиране на възпроизвеждането	■ [6]. За да възобновите възпроизвеждането, натиснете ► [5]*. За да отмените възпроизвеждането, натиснете отново ■ [6].
Избиране на папка	📁 + / 📁 - [23] неколкократно.
Избиране на файл	◀◀ / ▶▶ [8].
Намиране на точка в писта или файл	Задръжте натиснат бутон ◀◀ / ▶▶ [8] по време на възпроизвеждане и освободете бутон в желаната точка.

* При възпроизвеждане на VBR MP3/WMA файл (с променлива побитова скорост) системата може да възобнови възпроизвеждането от друго място.

Забележки за отстраняването на USB устройство

Не забравяйте да изключите системата, преди да извадите USB устройството. Изваждането на USB устройството при включена система може да повреди данните в него.

За използване на системата като зарядно устройство за батерии

USB устройства, които са оборудвани с акумулаторна батерия, могат да бъдат зареждани с тази система.

Зареждането на батерията започва, когато USB устройството бъде свързано към Ψ (USB) порта [13] на устройството.

Ако устройството не може да бъде заредено, опитайте да разкачите и след това да свържете повторно.

За информация относно това как да проверите състоянието на зареждане, вижте инструкциите за експлоатация на USB устройството си.

Забележки относно зареждането на USB устройства с тази система

- Не можете да използвате системата като зарядно устройство за батерии, когато е изключена.
- Зареждането на батерията може да не е възможно в зависимост от спецификациите на USB устройството.

За промяна на режима на възпроизвеждане

Можете да промените режима на възпроизвеждане, когато е избрана USB функцията. За подробности вижте „За промяна на режима на възпроизвеждане“ (стр. 12).

Забележка

- Редът на възпроизвеждане от системата може да се различава от този на свързания цифров музикален плейър.
- Когато е необходимо свързване чрез USB кабел, свържете чрез кабела, предоставен с USB устройството за свързване. За подробности относно свързването вижте инструкциите за експлоатация, предоставени с USB устройството, което искате да свържете.
- Може да измине известно време, преди „SEARCH“ да се покаже след свързването, в зависимост от тип свързано USB устройство.
- Не свързвайте USB устройството чрез USB концентратор.
- Когато е свързано USB устройство, системата прочита всички файлове от него. Ако има много папки или файлове на USB устройството, прочитането му може да отнеме повече време.
- При някои свързани устройства след извършването на операция може да има забавяне, преди тя да се изпълни от тази система.
- Съвместимостта с всеки софтуер за кодиране/запис не може да бъде гарантирана. Ако аудиофайловете в USB устройството са кодирани първоначално с несъвместим софтуер, те може да генерират шум или да се повредят.

- Максималният брой папки и файлове, които системата може да разпознае, е:
 - 256* папки (включително основната папка);
 - 999 файла;
 - 999 файла в една папка;
 - 8 нива на папките (в дървовидната структура на файловете).
- * Тук се включват папките, в които няма аудиофайлове за възпроизвеждане, и празните папки. Броят на папките, които системата може да разпознае, има вероятност да е по-малък от действителния в зависимост от структурата на папките.
- Системата не поддържа непременно всички функции, осигурявани от свързаното USB устройство.
- Папките, в които няма аудиофайлове, не се разпознават.
- Аудио форматите, които можете да слушате с тази система, са:
 - MP3: разширение на файла „.mp3“;
 - WMA**: разширение на файла „.wma“.Имайте предвид, че дори ако името на файла е с правилно разширение, но истинският формат е различен, системата може да генерира шум или да се повреди.
- ** Файлове, които са със защита на авторските права DRM (управление на цифровите права), или файлове, изтеглени от онлайн музикален магазин, не могат да бъдат възпроизведени на тази система. Ако се опитате да възпроизведете такъв файл, системата изпълнява следващия незащитен аудиофайл.

Използване на опционалните аудиокомпоненти

Можете да слушате звук от опционален аудиокомпонент, свързан към системата.

Забележка

- Намалете звука на системата, като натиснете VOLUME - [12], преди да стартирате възпроизвеждането, за да избегнете внезапно извеждане на силен звук от високоговорителите.

- 1 Натиснете AUDIO IN [4].
- 2 Свържете опционален аудиокомпонент към жака AUDIO IN [B] на устройството посредством аналогов аудиокабел (не е включен в комплекта).
- 3 Стартирайте възпроизвеждане на свързания компонент.
Регулирайте силата на звука на свързания компонент по време на възпроизвеждането.
- 4 Натиснете VOLUME +/- [12], за да регулирате силата на звука.

Забележка

- Системата може да влезе автоматично в режим на готовност, ако силата на звука на свързания компонент е твърде слаба. За подробности вижте „Настройване на функцията за автоматично влизане в режим на готовност“ (стр. 27).

Сдвояване на системата с BLUETOOTH устройство и слушане на музика

Можете да се наслаждавате на безжично възпроизвеждане на песни, съхранени на BLUETOOTH устройство. При устройства, които имат функция NFC (смартфони, таблети и др.), BLUETOOTH връзката може да бъде установена лесно, като трябва само да допрете устройството до системата.

Започнете със сдвояване!

Когато свързвате BLUETOOTH устройства, двете устройства трябва да се регистрират взаимно предварително. Това се нарича „сдвояване“. Сдвояването трябва да се извърши, когато свързвате две устройства за първи път. След като дадено устройство бъде регистрирано чрез сдвояване, то няма нужда да бъде сдвоявано отново, когато свързвате към същото устройство.

Има два метода на сдвояване: сдвояване чрез функцията NFC и сдвояване чрез ръчно активиране на функцията BLUETOOTH. Изберете метода на сдвояване, който съответства на устройството ви.

■ Сдвояване с устройство, което няма NFC функция (стр. 23)



След като настроите системата в режим на сдвояване, я намерете на BLUETOOTH устройството си, за да започнете сдвояването.



■ Сдвояване с устройство, което има NFC функция (стр. 24)

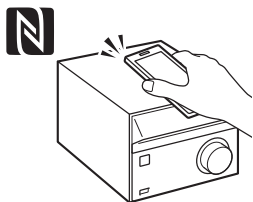

Трябва само да допрете смартфон/таблет с NFC функция до системата. Системата ще се включи автоматично и ще започне сдвояването.



Сдвояване с устройство, което няма NFC функция

Дръжте BLUETOOTH устройството и системата в рамките на 1 метър помежду им за тази операция.

1 Натиснете BLUETOOTH [4].

Ако няма информация за сдвояване в системата, като например когато използвате BLUETOOTH устройство за първи път след покупката на системата, системата автоматично ще превключи на режим на сдвояване.

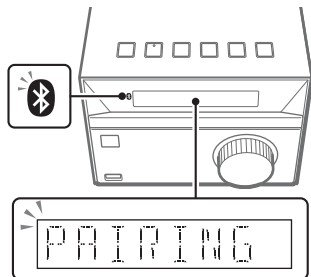

„PAIRING“ мига на дисплея [10] и индикаторът ③ (BLUETOOTH) [3] мига бързо.

2 Включете (активирайте) функцията BLUETOOTH на BLUETOOTH устройството.

За подробности вижте инструкциите за експлоатация, предоставени с BLUETOOTH устройството. Списък с намерените устройства може да се покаже на дисплея на BLUETOOTH устройството.

3 Изберете [CMT-SBT20B] (тази система).

Ако бъдете подканени да въведете ключ за достъп, въведете „0000“. Ако системата не се покаже в списъка с устройства, започнете отново от Стъпка 1.

Когато сдвояването завърши, „BT AUDIO“ ще се покаже на дисплея [10] и индикаторът ③ (BLUETOOTH) [3] ще спре да мига.



4 Натиснете ► [5].

Започва възпроизвеждане. С помощта на бутоните на системата или дистанционното управление можете да управлявате възпроизвеждането/поставянето на пауза (►/|| [5]) и предишно/следващо (◀◀/▶▶ [8]). Спирането на възпроизвеждането и други операции могат да бъдат управлявани с помощта на BLUETOOTH устройството.

5 Натиснете VOLUME +/- [12], за да регулирате силата на звука.

Слушане на музика на сдвоено устройство

Натиснете BLUETOOTH [4].

Последното свързано устройство ще бъде свързано автоматично. Ако връзката не може да бъде установена, се уверете, че BLUETOOTH функцията на BLUETOOTH устройството се активира, след което изберете системата („CMT-SBT20B“), за да стартирате процеса на свързване.

За отмяна на сдвояването

Натиснете BLUETOOTH MENU [14], BLUETOOTH [4] или променете източника.

Прекъсване на BLUETOOTH връзката

- 1 Натиснете BLUETOOTH MENU [14].
- 2 Натиснете ↕/↔ [23], за да изберете „DISCONNECT“, след което натиснете ⊕ [22].

Забележка

- Ако възпроизвеждането не започне след натискането на ► [5] в Стъпка 4 от „Сдвояване с устройство, което няма NFC функция“ (стр. 23), натиснете отново ► [5] или стартирайте възпроизвеждането на BLUETOOTH устройството.
- Операциите може да се различават в зависимост от BLUETOOTH устройството ви.
- Тази система може да бъде сдвоена с до 8 BLUETOOTH устройства. Ако сдвоите ново устройство след сдвояването на 8 устройства, информацията за сдвояване на устройството, свързано първо със системата, се презаписва с тази на новото устройство.
- След извършване на операция по сдвояване не е необходимо тя да се изпълнява повторно. В случаите по-долу обаче тя трябва да се изпълни повторно.
 - Информацията за сдвояване е била изтрита поради ремонт и др.
 - Информацията за регистрация на сдвояването на тази система е изтрита на BLUETOOTH устройството.
 - Ако нулирате системата до настройки по подразбиране (стр. 36), цялата информация за сдвояване ще бъде изтрита.
- Звукът от тази система не може да се изпрати към BLUETOOTH високоговорител.
- „Ключът за достъп“ може да е наречен „Passcode“ (код за достъп), „PIN code“ (ПИН код), „PIN number“ (ПИН номер), „Password“ (парола) и др.
- Докато има установена BLUETOOTH връзка с едно BLUETOOTH устройство, не можете да установите BLUETOOTH връзка с друго BLUETOOTH устройство. Първо прекъснете връзката и след това свържете с новото устройство.
- Системата поддържа само кодек за подобхват (SBC).

Сдвояване с устройство, което има NFC функция

Съвместими са смартфоните, които са снабдени с функция NFC (съвместима операционна система: Android™ версия 2.3.3 или по-нова, с изключение на Android 3.x).

За подробности вижте „Уебсайтове за съвместими устройства“ (стр. 39).

Какво представлява „NFC“?

NFC (Near Field Communication) е технология, която позволява безжична комуникация в малък обхват между различни устройства, като мобилни телефони и IC маркери. Благодарение на функцията NFC може лесно да се осъществи комуникация на данни само чрез допиране до съответния символ или определена зона на съвместимо с NFC устройство.

1 Включете функцията NFC на смартфона/таблета.

За подробности вижте инструкциите за експлоатация, предоставени със смартфона/таблета.

- 2 Допрете смартфона/таблета до маркировката N [7] на устройството.

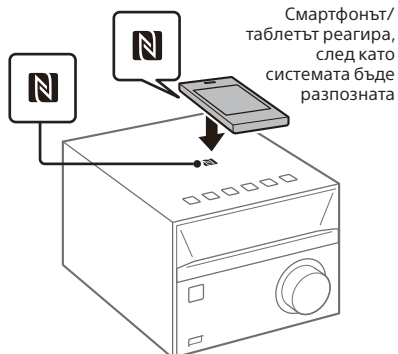

Следвайте екранните инструкции за установяване на връзката. Когато BLUETOOTH връзката бъде установена, на дисплея се показва „BT AUDIO“ [10].



- 3 Натиснете ► [5].

Започва възпроизвеждане. С помощта на бутоните на системата или дистанционното управление можете да управлявате възпроизвеждането/поставянето на пауза (►/|| [5]) и предишно/следващо (◀/▶ [8]). Спирането на възпроизвеждането и други операции могат да бъдат управлявани с помощта на BLUETOOTH устройството.

- 4 Натиснете VOLUME +/- [12], за да регулирате силата на звука.

Слушане на музика на сдвоено устройство

Натиснете BLUETOOTH [4].

Последното свързано устройство ще бъде свързано автоматично. Ако връзката не може да бъде установена, се уверете, че BLUETOOTH функцията на BLUETOOTH устройството се активира, след което изберете системата („CMT-SBT20B“), за да стартирате процеса на свързване.

Прекъсване на BLUETOOTH връзката

Допрете отново устройството до маркировката N [7] на модула.

Съвет

- Ако смартфонът/таблетът не реагират, въпреки че са допрени до устройството, изтеглете на тях приложението „NFC Easy Connect“ и го стартирайте. След това ги допрете отново до устройството. „NFC Easy Connect“ е безплатно приложение, предназначено за използване изключително с Android. Сканирайте следния 2D код.



- Ако допрете смартфон/таблет с активирана функция NFC до системата, докато вече е свързана с различно BLUETOOTH устройство, връзката ще се превключи към допрения смартфон/таблет.
- Ако допрете устройството до маркировката N [7], докато системата чете данни от компактдиск или USB устройство, BLUETOOTH връзката може да е неуспешна. Допрете устройството до системата след приключване на четенето.

Забележка

- Ако възпроизвеждането не започне след натискането на ► [5] в Стъпка 3 от „Сдвояване с устройство, което има NFC функция“ (стр. 24), натиснете отново ► [5] или стартирайте възпроизвеждането на BLUETOOTH устройството.
- В някои държави и региони не може да се изтегли приложение, съвместимо с NFC.
- Когато използвате NFC функцията, сдвояването, включването на системата и установяването на BLUETOOTH връзките се извършват автоматично, като допрете устройството. Въпреки това, когато използвате NFC функцията, докато системата е изключена, звъкът при възпроизвеждането може да не се чуе от началото на пистата. За да рестартирате възпроизвеждането отначало, натиснете ◀◀ [8], за да изберете повторно пистата или изключете системата и след това допрете отново смартфона/таблета си до маркировката N [7], след като включите отново системата.

Изтриване на информацията за сдвояването

За да изтриете информацията за сдвояването, системата трябва да бъде нулирана до настройките по подразбиране чрез процедурата по-долу.

- 1 Натиснете и задръжте бутоните FUNCTION [4] и ▲ [9] на устройството едновременно, докато „RESET“ се покаже на дисплея [10].

Забележка

- Ако информацията за сдвояване за сдвоено устройство е изтрита, няма да можете да използвате това устройство, освен ако не извършите сдвояването отново.
- Ако системата е нулирана до настройки по подразбиране, всички конфигурирани от потребител настройки в добавка към информацията за сдвояване, например предварително зададени радиостанции, настройки на таймера и часовника, ще бъдат изтрити.

Сдвояване на допълнителни устройства

Тази система може да се сдвои със и да съхрани информация за сдвояването за до 8 BLUETOOTH устройства.

Ако устройството не разполага с NFC функция:

- 1 Натиснете BLUETOOTH MENU [14] и използвайте ▲/▼ [23], за да изберете „PAIRING“, след което натиснете ⊕ [22].
- 2 Следвайте стъпки 2-3 в „Сдвояване с устройство, което няма NFC функция“ (стр. 23), за да изпълните сдвояването.

За извършване на сдвояване чрез използването на бутон на устройството

- 1 Натиснете неколккратно FUNCTION [4], за да изберете „BT AUDIO“.
- 2 Натиснете и задръжте FUNCTION [4], докато индикаторът Ⓜ (BLUETOOTH) [3] не започне да мига бързо.
- 3 Следвайте стъпки 2-3 в „Сдвояване с устройство, което няма NFC функция“ (стр. 23), за да изпълните сдвояването.

Съвет

- За да установите BLUETOOTH връзка с новосдвоено устройство, докато системата е свързана с различно устройство, първо прекратете BLUETOOTH връзката текущо използваното устройство, след което установете връзката с новото устройство.

Ако устройството има NFC функция:

Следвайте процедурата в „Сдвояване с устройство, което има NFC функция“ (стр. 24), за да изпълните сдвояването с новото устройство.

Настройване на функцията за автоматично влизане в режим на готовност

Системата влиза автоматично в режим на готовност след около 15 минути, когато не се изпълняват операции или не се извежда аудиосигнал (функция за автоматично влизане в режим на готовност).

Функцията за автоматично влизане в режим на готовност е включена по подразбиране.

- 1 Натиснете **I/⏻** **1**, за да включите системата.
- 2 Натиснете и задръжте **I/⏻** **1** за повече от 3 секунди.
- 3 След като се покаже „AUTO STANDBY OFF“ (автоматичното влизане в режим на готовност е изключено) или „AUTO STANDBY ON“ (автоматичното влизане в режим на готовност е включен), освободете бутоните.

Съвет

- Когато системата влезе в режим на готовност, „STANDBY“ се показва и мига 8 пъти на дисплея **10**.



Забележка



- Системата не може да влезе автоматично в режим на готовност в следните случаи:
 - докато използва функцията за тюнер;
 - докато се разпознава аудио сигнал;
 - при възпроизвеждане на аудио записи или файлове;
 - докато работи таймерът за възпроизвеждане или таймерът за заспиване.
- Системата нулира 15-минутното време за обратно броене за влизане в режим на готовност в следните случаи:
 - когато по време на функцията USB е свързано USB устройство;
 - когато е натиснат бутон на дистанционното управление или на устройството.



Настройване на режима на готовност на BLUETOOTH

Когато режимът на готовност на BLUETOOTH е активиран, системата влиза в режим на чакане на BLUETOOTH връзка дори когато е изключена. Този режим е деактивиран по подразбиране.

1 Натиснете BLUETOOTH MENU  14.

2 Натиснете  23, за да изберете „BT: STBY“, след което натиснете  22.

3 Натиснете  23, за да изберете „ON“ или „OFF“, след което натиснете  22.

4 Натиснете  1, за да изключите системата.
След като системата се изключи, индикаторът  (BLUETOOTH) мига бавно.

Съвет

- Когато този режим е зададен на „ON“, системата се включва автоматично и можете да слушате музика, като установите BLUETOOTH връзка от BLUETOOTH устройство.
- Деактивирането на режима на готовност на BLUETOOTH намалява консумацията на енергия в режим на готовност.



Забележка

- Когато системата не разполага с информация за сдвояване, този режим не е наличен. За да използва този режим, системата трябва да е свързана към устройството и да разполага с информацията за сдвояване с него.

Включване или изключване на BLUETOOTH сигнала.

Когато системата е включена, можете да управлявате BLUETOOTH сигнал. BLUETOOTH сигналът е включен по подразбиране.

1 Натиснете  1, за да включите системата.

2 Натиснете и задръжте бутоните  5 и  8 на устройството едновременно за 5 секунди.

3 След като се покаже „BT OFF“ (безжичният BLUETOOTH сигнал е изключен) или „BT ON“ (безжичният BLUETOOTH сигнал е включен), освободете бутоните.

Съвет

- Когато тази настройка е зададена на „BT OFF“, BLUETOOTH функцията не е налична.
- Ако устройството бъде докоснато със смартфон/таблет с NFC функция, когато настройката е изключена, системата се включва и тази настройка се променя на „BT ON“.
- Когато тази настройка е изключена, режимът на готовност на BLUETOOTH не може да се зададе.
- Когато тази настройка е изключена, системата и BLUETOOTH устройството не могат да бъдат сдвоени.

Регулиране на звука

Можете да изберете желаня звук от различните стилове и да промените ефективността на басовия звук.

Избиране на желаня звук

Натиснете неколкократно бутона EQ [15], за да изберете желаня звук от следните стилове:

„R AND B/HIP HOP“, „FLAT“, „POP“, „JAZZ“, „ROCK“, „CLASSIC“.

Съвет

- Настройката по подразбиране е „R AND B/HIP HOP“.

Промяна на ефективността на басовия звук

Натиснете MEGA BASS [16].

Всяко натискане включва („BASS ON“) или изключва („BASS OFF“) функцията.

Съвет

- Настройката по подразбиране е „BASS ON“.

Използване на таймерите

Системата предлага таймер за заспиване и таймер за възпроизвеждане.

Забележка

- Таймерът за заспиване има приоритет пред таймера за възпроизвеждане.

Настройване на таймера за заспиване

Системата се изключва автоматично в зададения час.

- 1 Натиснете неколкократно SLEEP [27], за да изберете указаното време.

Можете да изберете от „SLEEP 90“ (90 минути) до „SLEEP 10“ (10 минути) или „AUTO“. Всеки път, когато натиснете бутона, таймерът за заспиване намалява с 10 минути. Ако изберете „AUTO“ системата се изключва автоматично след спиране на компактдиск или USB устройство или в рамките на 100 минути.

Съвет

- За да проверите оставащото време на таймера за заспиване, натиснете отново SLEEP [27].
- Таймерът за заспиване работи дори ако часовникът не е настроен.

За отмяна на функцията на таймера за заспиване

Натиснете неколкократно SLEEP [27], за да изберете „OFF“.

Настройване на таймера за възпроизвеждане

Можете да слушате CD, USB устройство или радио в предварително зададен час.

Забележка

- Уверете се, че сте настроили часовника, преди да настроите таймера (стр. 10).

1 Подгответе звуковия източник и след това натиснете **VOLUME +/-** [12], за да регулирате силата на звука.

2 Натиснете **TIMER MENU** [26], за да влезете в режим на сверяване на таймера.

3 Натиснете **▲/▼** [23], за да изберете „PLAY SET“, след което натиснете **+** [22]. Показва се „ON TIME“, след което индикаторът за часа започва да мига на дисплея [10].



4 Натиснете **▲/▼** [23], за да изберете часа, след това натиснете **+** [22].

Индикаторът за минути мига на дисплея [10].

5 Натиснете **▲/▼** [23], за да зададете минутите, след това натиснете **+** [22].

Показва се „OFF TIME“, след което индикаторът за часа започва да мига на дисплея [10]. Следвайте същата процедура, за да настроите часа и минутите за времето за спиране за таймера за възпроизвеждане.

6 Натиснете **▲/▼** [23], за да изберете желанния източник на звук, след това натиснете **+** [22].

Показва се екранът за потвърждение на таймера за възпроизвеждане.

7 Натиснете **I/⏻** [1], за да изключите системата.

Съвет

- Когато източникът на звук е радио, уверете се, че сте настроили радиостанцията, преди да изключите системата (стр. 16).
- За да промените настройката на таймера, изпълнете процедурите отначало.
- Настройката на таймера на възпроизвеждане остава в сила, докато не бъде отменена ръчно.

Забележка

- Системата се включва автоматично точно във времето, зададено от таймера за възпроизвеждане. Когато източникът на звук е CD, MP3/WMA диск или USB устройство, може да измине известно време, докато започне възпроизвеждането.
- Ако системата вече е включена в предварително зададения час, таймерът за възпроизвеждане няма да се задейства.
- Когато за източник на звук за таймера за възпроизвеждане е зададен на радиостанция, последната настройвана честота ще бъде използвана и за таймера за възпроизвеждане. Ако смените честотата на радиостанцията след настройването на таймера, настройката за радиостанция за таймера също ще се промени.

За проверка на настройката

1 Натиснете **TIMER MENU** [26].

2 Натиснете **▲/▼** [23], за да изберете „SELECT“, след което натиснете **+** [22].

3 Натиснете **▲/▼** [23], за да изберете „PLAY SEL“, след което натиснете **+** [22]. Настройката на таймера се показва на дисплея [10].

За отмяна на функцията на таймера

- 1 Натиснете TIMER MENU [26].
- 2 Натиснете ▲/▼ [23], за да изберете „SELECT“, след което натиснете (+) [22].
- 3 Натиснете ▲/▼ [23], за да изберете „OFF“, след което натиснете (+) [22].

Промяна на дисплея

За	Натиснете
Промяна на информацията на дисплея*	DISPLAY [28] неколкократно, когато системата е включена.
Проверка на показанието на часовника, когато системата е изключена	DISPLAY [28], когато системата е изключена. Часовникът се показва в продължение на 8 секунди.

* Можете например да прегледате информация за CD-DA/MP3/WMA диск или информация за USB устройство, като номер на писта, име на файл/папка, име на албум или изпълнител и оставащо време за възпроизвеждане. Можете да видите също така информация за DAB/DAB+ станция, като името на услугата, етикета на канала, DLS (динамичен сегмент на етикета) или етикета на групата.

Забележки относно информацията на дисплея

- Знаците, които не могат да бъдат показани, се извеждат като „_“.
- Не се показва следната информация:
 - общото време на възпроизвеждане за MP3/WMA диск и USB устройство;
 - оставащото време на възпроизвеждане за MP3/WMA файл;
 - информация за WMA маркер (име на песента/име на албума/име на изпълнителя).
- Не се показва правилно следната информация:
 - изтеклото време на възпроизвеждане на MP3/WMA файл, кодиран с VBR (променлива побитова скорост);
 - имената на папките и файловете, които не отговарят на ISO9660 Level 1, Level 2 или Joliet по отношение на формата на разширение.
- Показва се следната информация:
 - оставащото време на възпроизвеждане за писта;
 - информацията в маркерите ID3 за MP3 файлове, когато са използвани маркери ID3 версия 1 и версия 2 (информацията в маркерите ID3 има приоритет, когато за един MP3 файл са използвани маркери ID3 версия 1 и 2);
 - до 64 знака от информацията в маркерите ID3, изписана с главни букви (от A до Z), цифри (от 0 до 9) и символи (< > +, [] \ _);
 - до 17 знака от името на услугата, до 64 знака от DLS (динамичен сегмент на етикета) и до 17 знака от етикета на групата, изписани с главни букви (от A до Z), цифри (от 0 до 9) и символи (< > +, [] \ _).

Отстраняване на неизправности

Ако възникне проблем, докато работите със системата, следвайте стъпките, описани по-долу, преди да се свържете с най-близкия търговец на Sony. Ако се покаже съобщение за грешка, не забравяйте да отбележите съдържанието му за справка.

- 1 Проверете дали проблемът е посочен в този раздел: „Отстраняване на неизправности“.
- 2 Проверете следните уебсайтове за поддръжка на потребители.

За клиентите в Европа:

<http://www.sony.eu/support>

За клиентите в други държави/ региони:

<http://www.sony-asia.com/support>

Ще намерите най-новата информация за поддръжка и често задавани въпроси на тези уебсайтове.

- 3 Ако все още не можете да разрешите проблема след стъпки 1 и 2, се свържете с най-близкия търговец на Sony. Когато изпращате продукта за ремонт, изпратете цялата система (основното устройство, високоговорителите и дистанционното управление). За да се определи секцията, която има нужда от ремонт, е необходима цялата система.

Ако на дисплея се покаже „PROTECT“

Изключете незабавно захранващия кабел и проверете следните елементи, след като „PROTECT“ изчезне.

- Уверете се, че + и – кабелите за високоговорители не са в късо съединение.
- Уверете се, че нищо не блокира вентилационните отвори на системата.

След като проверите горепосочените елементи и не откриете никакви проблеми, свържете отново захранващия кабел и включете системата. Ако проблемът продължи, свържете се с най-близкия търговец на Sony.

Общи характеристики

Системата не се включва.

- ➔ Уверете се, че сте включили правилно захранващия кабел в електрическия контакт.

Системата е влязла неочаквано в режим на готовност.

- ➔ Това не е неизправност. Системата влиза автоматично в режим на готовност след около 15 минути, когато не се извършват операции или не се извежда аудиосигнал. Вижте „Настройване на функцията за автоматично влизане в режим на готовност“ (стр. 27).

Внезапно е отменена настройката на часовника или работата на таймера за възпроизвеждане.

- ➔ Ако изтече около минута, без да се извършват операции, настройката на часовника или тази на таймера за възпроизвеждане се отменят автоматично. Повторете операцията от началото.

Няма звук.

- ➔ Има ли късо съединение между кабелите за високоговорители + и -?
- ➔ Използвате ли само високоговорителите от комплекта?
- ➔ Нещо блокира ли вентилационните отвори на системата?
- ➔ Увеличете силата на звука на устройството.
- ➔ Уверете се, че външният компонент е свързан правилно към жака AUDIO IN **B**, и задайте за функцията настройка AUDIO IN (АУДИОВХОД) (двойно, едно и също).
- ➔ Зададената станция може временно да е спряла излъчването.

Звукът идва от един канал или левият и десният канали са небалансирани.

- ➔ Разположете високоговорителите възможно най-симетрично.
- ➔ Свържете само високоговорителите от комплекта.

Получава се силно бучене или шум.

- ➔ Отдалечете системата от източниците на шум.
- ➔ Свържете системата към друг стенов контакт.
- ➔ Препоръчва се използване на разклонител за променливотоково захранване с филтър за шум (не е включен в комплекта).

Дистанционното управление не работи.

- ➔ Отстранете всички препятствия между дистанционното управление и сензора за него на устройството и поставете системата далече от флуоресцентно осветление.
- ➔ Насочете дистанционното управление към сензора за дистанционно управление **2** на устройството.
- ➔ Приближете дистанционното управление до системата.
- ➔ Заменете батерията с нова.

Плейър за дискове

Дискът или файлът не се възпроизвеждат.

- ➔ Дискът не е бил финализиран (CD-R или CD-RW диск, към който могат да се добавят данни).

Звукът прескача или дискът не се възпроизвежда.

- ➔ Дискът може да е замърсен или издраскан. Ако дискът е замърсен, избършете го.
- ➔ Преместете системата на място без вибрации (например върху стабилна стойка).
- ➔ Отдалечете високоговорителите от системата или ги поставете върху отделни стойки. При висока сила на звука вибрациите на високоговорителите може да предизвикат прескачането му.

Възпроизвеждането не започва от първата писта или файл.

- ➔ Задайте режима на възпроизвеждане на „OFF“ (режим на нормално възпроизвеждане) (стр. 12).

Стартирането на възпроизвеждането отнема повече време от обичайното.

- ➔ Следните дискове могат да увеличат времето до стартиране на възпроизвеждането:
 - диск, записан със сложна дървовидна структура;
 - диск, записан в мултисесиен формат;
 - диск, в който има много папки.

USB устройство

За подробности относно съвместимите USB устройства вижте „Уебсайтове за съвместими устройства“ (стр. 39).

Свързано е неподдържано USB устройство.

- ➔ Може да възникнат следните проблеми:
 - USB устройството не се разпознава;
 - имената на файловете или папките не се показват на системата;
 - възпроизвеждането не е възможно;
 - звукът прескача;
 - има шум;
 - възпроизвежда се изкривен звук.

Няма звук.

- ➔ USB устройството не е свързано правилно. Изключете системата и свържете отново USB устройството.

Има шум, прескачане или изкривен звук.

- ➔ Свързано е неподдържано USB устройство. Свържете поддържано USB устройство.
- ➔ Изключете системата, свържете отново USB устройството и след това я включете.
- ➔ Самите музикални данни съдържат шум или звукът е изкривен. Може да е попаднал шум при създаването на музикалните данни поради състоянието на компютъра. Създайте музикалните данни отново.
- ➔ Файловете са кодирани с ниска побитова скорост. Изпратете към USB устройството файлове, кодирани с по-висока побитова скорост.

Показва се „SEARCH“ за продължително време време или стартирането на възпроизвеждането отнема дълго време.

- ➔ Процесът по прочитането може да отнеме дълго време в следните случаи:
 - има много папки или файлове на USB устройството;
 - файловата структура е изключително сложна;
 - няма достатъчно свободно място в паметта;
 - вътрешната памет е фрагментирана.

Името на файл или папка (име на албум) не се показва правилно.

- ➔ Знаците, които могат да бъдат показвани от тази система, са следните:
 - главни букви (А до Z);
 - цифри (0 до 9);
 - символи (< > +, [] \ _).Други символи се показват като „_“.

USB устройството не се разпознава;

- ➔ Изключете системата и свържете отново USB устройството. След това включете системата.
- ➔ Може да е свързано несъвместимо USB устройство.
- ➔ USB устройството не работи правилно. Вижте инструкциите за експлоатация, предоставени с USB устройството, за това, как да отстраните този проблем.

Показва се „OVER CURRENT“.

- ➔ Открит е проблем, свързан с нивото на електрическия ток от Ψ (USB) порта [13](#). Изключете системата и извадете USB устройството от Ψ (USB) порта [13](#). Уверете се, че няма проблем с USB устройството. Ако извеждането на тези съобщения продължи, консултирайте се с най-близкия търговец на Sony.

Възпроизвеждането не се стартира.

- ➔ Изключете системата и свържете отново USB устройството. След това включете системата.
- ➔ Може да е свързано несъвместимо USB устройство.

Възпроизвеждането не започва от първия файл.

- ➔ Задайте режима на възпроизвеждане на „OFF“ (режим на нормално възпроизвеждане) (стр. 12).

USB устройството не може да се зарежда.

- ➔ Уверете се, че USB устройството е правилно свързано към Ψ (USB) порта [13](#).
- ➔ USB устройството може да не се поддържа от тази система.
- ➔ Зареждането на батерията може да не е възможно в зависимост от спецификациите на USB устройството.
- ➔ Изключете USB устройството и след това го свържете отново. За подробности относно състоянието на зареждане на USB устройството вижте инструкциите за експлоатация към USB устройството.

Файловете не могат да бъдат възпроизведени.

- ➔ Аудиофайловете може да имат неподходящи разширения. Тази система поддържа следните разширения на имена на файлове:
 - MP3: разширение на файла „.mp3“;
 - WMA: разширение на файла „.wma“.
- ➔ Аудиофайловете могат да са създадени във формати, различни от MP3/WMA.
- ➔ USB устройствата за съхранение, форматираны с файлови системи, различни от FAT16 или FAT32, не се поддържат.*
- ➔ Ако използвате USB устройството с няколко дяла, само файловете на първия дял могат да бъдат възпроизведени.
- ➔ Файловете, които са шифрирани или защитени с пароли и др., не могат да бъдат възпроизведени.

* Тази система поддържа FAT16 и FAT32, но някои USB устройства за съхранение може да не поддържат тези FAT системи. За подробности вижте инструкциите за експлоатация на всяко USB устройство за съхранение или се свържете с производителя.

Тунер

Чува се силно бучене или шум или не могат да се приемат предавания.

- ➔ Свържете правилно антената.
- ➔ Намерете място и ориентация, които осигуряват добро приемане на сигнал, след което настройте отново антената (стр. 9).
- ➔ Дръжте антените далече от устройството и други AV компоненти, за да избегнете прихващането на шум.
- ➔ Изключете близко разположеното електрическо оборудване.

Чуват се едновременно няколко радиостанции.

- ➔ Намерете място и ориентация, които осигуряват добро приемане на сигнал, след което настройте отново антената (стр. 9).
- ➔ Вържете в сноп кабелите на антената, като използвате предлаганите в търговската мрежа скоби за кабели, и регулирайте дължините на кабелите.

Не се приема правилно DAB/DAB+ радиостанция.

- ➔ Проверете всички връзки на антените (стр. 9), след което изпълнете процедурата за автоматично сканиране за DAB станции. Вижте „Ръчно стартиране на автоматичното сканиране за DAB станции“ (стр. 17).
- ➔ Текущата DAB/DAB+ услуга може да не е достъпна. Натиснете PRESET+/PRESET- [8], за да изберете различна услуга.
- ➔ Ако сте се преместили на друг регион, някои услуги/честоти може да са променени и да не успеете да настроите обичайното си предаване. Извършете процедурата по автоматично сканиране за DAB станции (стр. 17), за да запишете повторно съдържанието на предаванията. (Изпълнението на тази процедура изчиства всички вече запазени предварително зададени настройки.)

BLUETOOTH устройство

Не може да се извърши вдвояване.

- ➔ Приближете BLUETOOTH устройството до системата.
- ➔ Може да не е възможно да се извърши вдвояване, ако около системата има други BLUETOOTH устройства. В такъв случай изключете останалите BLUETOOTH устройства.
- ➔ Уверете се, че сте въвели правилния ключ за достъп при избора на номер на модела (тази система) на BLUETOOTH устройството (стр. 23).

Не е възможна връзка.

- ➔ BLUETOOTH устройството, към което се опитвате да се свържете, не поддържа профила A2DP и не може да бъде свързано със системата.
- ➔ Активирайте BLUETOOTH функцията на BLUETOOTH устройството.
- ➔ Установете връзка от BLUETOOTH устройството.
- ➔ Информацията за регистрация на вдвояването е изтрита. Извършете отново операцията за вдвояване.
- ➔ Изтрийте информацията за регистриране на вдвояване от BLUETOOTH устройството (стр. 22) и отново извършете операцията за вдвояване (стр. 22).

Звукът прескача или варира, или връзката се губи.

- ➔ Разстоянието между системата и BLUETOOTH устройството е прекалено голямо.
- ➔ Ако между системата и BLUETOOTH устройството има препятствия, отстранете ги или ги избегнете.
- ➔ Ако наблизо има оборудване, което генерира електромагнитно излъчване, например безжична LAN мрежа, друго BLUETOOTH устройство или микровълнова печка, преместете ги на разстояние.

Звукът от вашето BLUETOOTH устройство не може да бъде чуто на тази система.

- ➔ Най-напред увеличете силата на звука на вашето BLUETOOTH устройство, след което регулирайте силата на звука чрез VOLUME +/- [12].

Има силно бръмчене, шум или изкривен звук.

- ➔ Ако между системата и BLUETOOTH устройството има препятствия, отстранете ги или ги избегнете.
- ➔ Ако наблизо има оборудване, което генерира електромагнитно излъчване, например безжична LAN мрежа, друго BLUETOOTH устройство или микровълнова печка, преместете ги на разстояние.
- ➔ Намалете силата на звука на свързаното BLUETOOTH устройство.

За възстановяване на фабричните настройки на системата

Ако системата все още не работи правилно, възстановете фабричните ѝ настройки.

- 1 Натиснете I/⏻ [1], за да включите системата.
- 2 Натиснете и задръжте бутоните FUNCTION [4] и ▲ [9] на устройството едновременно, докато „RESET“ се покаже на дисплея [10].
Всички конфигурирани от потребителя настройки, като настройките на мрежата, предварително зададените радиостанции, таймера, часовника и информацията за удвояване за BLUETOOTH устройствата, се изтриват.
Ако проблемът продължи, след като извършите всичко посочено по-горе, се свържете с най-близкия търговец на Sony.

Забележка

- Ако извършите устройството или го предоставите на друго лице, нулирайте устройството от съображения за сигурност.

Съобщения

По време на работа може да се покаже или да мига едно от следните съобщения.

COMPLETE

Операцията по предварително настройване на радиостанция е завършила успешно.

DISC ERR

Поставили сте диск, който не може да бъде възпроизведен чрез тази система, например CD-ROM, или опитвате да възпроизведете файл, който не може да бъде възпроизведен.

FULL

Опитали сте да програмирате повече от 64 записа или файла.

NO DISC

Няма диск в плейъра или сте поставили диск, който не може да бъде зареден.

NO FILE

В USB устройството или диска няма файлове, които могат да бъдат възпроизведени.

NOPRESET (само за DAB/DAB+)

Няма запаметена предварително зададена станция.

NO SERV (само за DAB/DAB+)

Във вашата държава или регион не се поддържат DAB/DAB+ предавания.

NO STEP

Няма програмирана писта или файл за програмно възпроизвеждане или всички програмирани писти или файлове са били изтрити.

NO TEXT (само за DAB/DAB+)

В приетата услуга няма текстова информация.

NO USB

Не е свързано USB устройство, свързаното USB устройство е отстранено или системата не поддържа USB устройството.

OVER CURRENT

Системата отчита пренапрежение в свързаното USB устройство. Отстранете USB устройството от порта и изключете системата, след което я включете отново.

PLS STOP

Опитали сте да превключите режима на възпроизвеждане във функцията CD или USB по време на възпроизвеждане.

READING

Системата прочита информация от компактдиска. Някои бутони не работят по време на четене.

SEARCH

Системата търси информацията в USB устройството. Някои бутони не работят по време на търсене.

TIME NG

Зададена е една и съща стойност за времената на начало и край на таймера за възпроизвеждане.

TUNING

Системата настройва радиостанция. Някои бутони не работят по време на настройване.

Предпазни мерки

Дискове, които тази система **МОЖЕ** да възпроизвежда:

- аудио компактдиск;
- CD-R/CD-RW (аудио данни от CD-DA записи и MP3/WMA файлове);
- 8-сантиметрови дискове;

Не използвайте CD-R/CD-RW диск без съхранени данни. Това може да повреди диска.

Дискове, които тази система **НЕ МОЖЕ** да възпроизвежда:

- CD-ROM;
- CD-R/CD-RW, различни от записаните във формат на музикален компактдиск, отговарящ на ISO9660 Level 1/Level 2 или Joliet;
- CD-R/CD-RW, записани в мултисесия, която не е завършена чрез „приключване на сесията“;
- CD-R/CD-RW с лошо качество на записа, CD-R/CD-RW с драскотини или замърсявания или CD-R/CD-RW, записани на несъвместимо записващо устройство;
- неправилно финализирани CD-R/CD-RW;
- дискове с файлове, които са различни от MPEG 1 Audio Layer-3 (MP3)/WMA;
- дискове с нестандартна форма (например сърце, квадрат, звезда);
- дискове, върху които има остатъци от тиксо, хартия или стикер;
- дискове под наем или употребявани дискове, върху които има печати с излизачо навън лепило;
- дискове, чиито етикети са отпечатани с лепкаво на пипане мастило.

Забележки относно CD-DA/MP3/WMA дисковете

- Преди възпроизвеждане избършете диска от центъра към ръба с кърпа за почистване.
- Не почиствайте дисковете с разтворители, като бензин, разреждател, стандартни препарати за почистване или антистатичен спрей, предназначен за винилови грамофонни плочи.
- Не излагайте дисковете на директна слънчева светлина или на източници на топлина, като например въздухопроводи с горещ въздух. Не ги оставяйте в автомобил, паркиран на директна слънчева светлина.

За безопасност

- Изключете напълно захранващия кабел от електрическия контакт, ако няма да го използвате продължително време. При изваждане на кабела на системата от контакта винаги го дръжте за щепсела. Никога не дърпайте самия кабел.
- В случай че твърд предмет или течност попадне в системата, изключете я от контакта и я предайте за проверка на квалифицирани специалисти, преди да я използвате отново.
- Захранващият кабел може да се подменя само в квалифициран сервиз.

Относно разположението

- Не поставяйте системата под наклон или на места, където е прекалено горещо, студено, прашно, мръсно или влажно, където достатъчно проветряване или където ще бъде подложена на вибрации, пряка слънчева светлина или ярка светлина.
- Не поставяйте системата в близост до осветителни тела. Топлината от осветлението може да деформира корпуса или да причини неизправност на системата.

- Бъдете внимателни при поставяне на системата върху повърхности, които са били специално обработени (например с восък, смазка, лак), тъй като това може да доведе до поява на петна или обезцветяване на повърхността.
- Не поставяйте тежки предмети върху системата.
- Ако системата е внесена директно от студено на топло място или е поставена в много влажно помещение, възможно е върху лещите във вътрешността на системата да кондензира влага, която да доведе до неизправност. В такъв случай извадете диска и оставете системата включена за около един час, докато влагата се испари. Ако системата все още не работи дори след повече време, свържете се с най-близкия търговец на Sony.

Относно повишаването на температурата

- Повишаването на температурата на устройството по време на зареждане или продължителна работа е нормално и не представлява причина за безпокойство.
- Ако сте използвали системата продължително време при голяма сила на звука, не докосвайте корпуса, тъй като той може да е нагорещен.
- Не запушвайте вентилационните отвори.

Относно системата високоговорители

Тази система високоговорители не е магнитно екранирана и е възможно да се получи магнитно изкривяване на картината на разположени в близост телевизори. В такъв случай изключете телевизора, изчакайте между 15 и 30 минути и го включете отново. Ако няма подобрение, отдалечете високоговорителите от телевизора.

Почистване на корпуса

Почиствайте тази система с мек парцал, леко навлажнен със слаб препарат за почистване. Не използвайте никакви видове абразивни тъкани, почистващи прахове или разтворители, като например разреждател, бензин или спирт.

Относно преместването на системата

Преди да преместите системата, уверете се, че в нея няма поставен диск, и изключете кабела за електрозахранване от електрическия контакт.

Относно боравенето с дискове

- За да поддържате диска чист, хващайте го за ръба. Не докосвайте повърхността му.
- Не залепвайте хартия или тиксо към диска.
- Не излагайте дисковете на директна слънчева светлина или на източници на топлина, като например въздухопроводи с горещ въздух. Не ги оставяйте в автомобил, паркиран на директна слънчева светлина, тъй като е възможно температурата вътре да се повиши значително.

Уебсайтове за съвместими устройства

Проверете уебсайтовете по-долу за най-новата информация относно съвместимите USB и BLUETOOTH устройства.

За клиентите в Европа:

<http://www.sony.eu/support>

За клиентите в други държави/региони:

<http://www.sony-asia.com/support>

Безжична технология BLUETOOTH

Безжичната технология BLUETOOTH е безжична технология с малък обхват, която позволява безжичен обмен на данни между цифрови устройства, като компютър или цифрова камера. Безжичната технология BLUETOOTH работи в обхват от около 10 м. Свързването на две устройства като нужда е често срещано, но някои устройства могат да бъдат свързани към няколко други едновременно. Няма нужда да използвате кабел за връзката, нито е нужно устройствата да са насочени едно към друго, както например при инфрачервената технология. Можете например да използвате такова устройство в чанта или джоб. Стандартът BLUETOOTH е международен стандарт, който се поддържа и прилага от хиляди компании по света.

Поддържани версии и профили на BLUETOOTH

Профилът представлява стандартен набор от възможности за различните BLUETOOTH продукти. Вижте „Уебсайтове за съвместими устройства“ (стр. 41) за подробности относно поддържаните версии и профили на BLUETOOTH.

Забележка

- За да използвате BLUETOOTH устройство, свързано към тази система, то трябва да поддържа същия профил, като нея. Имайте предвид, че функциите на BLUETOOTH устройството може да се различават в зависимост от спецификациите му дори ако профилът му е същият като на тази система.
- Поради свойствата на безжичната технология BLUETOOTH възпроизвеждането при тази система леко се забавя спрямо аудио възпроизвеждането на предаващото устройство.

Ефективен обхват на комуникация

BLUETOOTH устройствата може да се използват на разстояние едно от друго до около 10 метра (без препятствия). Ефективният обхват на комуникация може да бъде по-малък при следните условия.

- когато между устройствата с BLUETOOTH връзка има човек, метален предмет, стена или друго препятствие;
- на места с инсталирана безжична LAN мрежа;
- около микровълнови фурни, които се използват;
- Места, където има други електромагнитни вълни.

Смущения от други устройства

BLUETOOTH устройствата и безжичните LAN мрежи (IEEE802.11b/g) използват една и съща честотна лента (2,4 GHz). Когато използвате BLUETOOTH устройство близо до устройство с възможност за работа в безжична LAN мрежа, може да се получи електромагнитно смущение. Това може да доведе до по-ниски скорости на преноса на данни, до шум или до невъзможност за свързване.

- Ако това се случи, пробвайте мерките по-долу за отстраняване на проблема.
- Опитайте се да свържете системата и BLUETOOTH устройството, когато сте на поне 10 метра от безжичното LAN оборудване.
- Изключвайте захранването на оборудването за безжична LAN мрежа, когато използвате BLUETOOTH устройството на разстояние под 10 метра.

Смущения към други устройства

Радиовълните, разпространявани от тази система, може да попречат на работата на някои медицински изделия. Тъй като тези смущения може да доведат до неизправност, винаги изключвайте захранването на системата и BLUETOOTH устройството на следните места:

- в болници, влакове и самолети;
- близо до автоматични врати или противопожарни аларми.

Забележка

- Тази система поддържа функции за сигурност, които отговарят на спецификацията BLUETOOTH, като средство за гарантиране на сигурност при комуникация чрез технологията BLUETOOTH. Тази сигурност обаче може да се окаже недостатъчна в зависимост от съдържанието на настройките и други фактори, така че винаги бъдете внимателни, когато осъществявате комуникация посредством технологията BLUETOOTH.
- Sony не носи никаква отговорност за щети или други загуби, които са в резултат от изтичане на информация по време на комуникация посредством технологията BLUETOOTH.
- BLUETOOTH комуникацията не е непременно гарантирана с всички BLUETOOTH устройства, чиито профил е същият като на тази система.
- BLUETOOTH устройствата, свързани с тази система, трябва да отговарят на BLUETOOTH спецификацията, зададена от Bluetooth SIG, Inc. и съответствието им трябва да бъде сертифицирано. Но дори когато дадено устройство отговаря на BLUETOOTH спецификацията, може да има случаи, при които характеристиките или спецификациите на BLUETOOTH устройството правят свързването невъзможно или водят до различни методи на управление, показване или работа.
- Може да възникне шум или да няма звук в зависимост от BLUETOOTH устройството, свързано към тази система, от комуникационната среда или от околните условия.

Спецификации

Секция на усилвателя

Изходна мощност (номинална):
5,2 вата + 5,2 вата (8 ома при 1 kHz, 1% ОХИ)

RMS изходна мощност (еталонна):
6 вата + 6 вата (за канал при 8 ома, 1 kHz)

Входове/Изходи

AUDIO IN:
Жак AUDIO IN (външен вход):
стерео-минижек, чувствителност 1 V,
импеданс 12 килоома

USB:
USB порт: тип А, 5 V постоянен ток, 500 mA

ВИСОКОГОВОРТЕЛИ:
Поддържа импеданс 8 ома

Секция на CD-DA/MP3/WMA плейъра

Система:
система за компактдискове и цифров звук

Свойства на лазерните диоди:
времметраене на излъчването: постоянно
изходна мощност на лазера*: по-малка
от 44,6 μ W

* Тази стойност е измерена на разстояние
200 мм от повърхността на лещата
на обектива на блока за оптично четене
с бленда 7 мм.

Честотна характеристика:
20 Hz – 20 kHz

Съотношение сигнал-шум:
над 90 dB

Динамичен диапазон:
над 90 dB

Секция на тунера

FM стерео, DAB/FM суперхетеродинен
тунер

антена:
проводникова DAB/FM антена

Секция на DAB/DAB+ тунера:

Честотен обхват

Band-III:

174,928 (5A) MHz – 239,200 (13F) MHz

Таблица на DAB/DAB+ честотите (Band-III)

Честота	Етикет	Честота	Етикет
174,928 MHz	5A	209,936 MHz	10A
176,640 MHz	5B	211,648 MHz	10B
178,352 MHz	5C	213,360 MHz	10C
180,064 MHz	5D	215,072 MHz	10D
181,936 MHz	6A	216,928 MHz	11A
183,648 MHz	6B	218,640 MHz	11B
185,360 MHz	6C	220,352 MHz	11C
187,072 MHz	6D	222,064 MHz	11D
188,928 MHz	7A	223,936 MHz	12A
190,640 MHz	7B	225,648 MHz	12B
192,352 MHz	7C	227,360 MHz	12C
194,064 MHz	7D	229,072 MHz	12D
195,936 MHz	8A	230,784 MHz	13A
197,648 MHz	8B	232,496 MHz	13B
199,360 MHz	8C	234,208 MHz	13C
201,072 MHz	8D	235,776 MHz	13D
202,928 MHz	9A	237,488 MHz	13E
204,640 MHz	9B	239,200 MHz	13F
206,352 MHz	9C		
208,064 MHz	9D		

Секция за FM тунер

Обхват на настройка:

87,5 MHz – 108,0 MHz (стъпка 50 kHz)

Секция BLUETOOTH

Комуникационна система:

BLUETOOTH стандарт версия 4.0

Изход:

BLUETOOTH стандарт Power Class 2

Максимален обхват на комуникация:

пряка видимост припл. 10 м*1

Честотна лента:

Лента 2,4 GHz (2,4000 GHz – 2,4835 GHz)

Метод на модулация:

FHSS

Съвместими BLUETOOTH профили*2:

A2DP (Advanced Audio Distribution Profile)
AVRCP (Audio Video Remote Control Profile)

Поддържан метод за защита на съдържание

SCMS-T метод

Поддържан кодек

SBC (кодек за подобхват)

Честотен диапазон на предаване

20 Hz – 20,000 Hz (при семплиране на 44,1 kHz)

*1 Действителният обхват ще варира в зависимост от фактори, като препятствия между устройствата, магнитни полета около микровълнова фурна, статично електричество, чувствителност при приемането, характеристики на антената, операционна система, софтуерно приложение и т.н.

*2 Профили на BLUETOOTH стандарта указват целта на BLUETOOTH комуникацията между устройствата.

Секция на високоговорителите

Система високоговорители:

пълен обхват, диаметър 8 см, тип конус

Номинален импеданс:

8 ома

Размери (Ш/В/Д):

припл. 148 мм × 240 мм × 127 мм

Тегло:

припл. 1,2 кг нето за високоговорител

Количество:

2 броя

Обща информация

Изисквания за захранването:

променлив ток 120 V – 240 V, 50/60 Hz

Консумирана мощност:

24 вата

Размери (Ш/В/Д) (включително изпъкналите части):

припл. 170 мм × 133 мм × 222 мм

Тегло:

Припл. 1,3 кг

Принадлежности от комплекта:

дистанционно управление (RM-AMU216) (1), проводникова DAB/FM антена (1), подложки за високоговорители (8), Инструкции за експлоатация (това ръководство) (1)

Условия на съхранение:

Продуктите трябва да бъдат съхранявани в кутия от картон на тъмни, сухи и добре проветряеми помещения, изолирани от места за съхранение на киселини и основи.

Температура на съхранение:

-10 °C до +45 °C

Влажност при съхранение: 30% до 70%

Работна температура: 5 °C до 35 °C

Влажност при работа: 30% до 70%

Дизайнът и спецификациите подлежат на промяна без предупреждение.

Консумирана мощност в режим на готовност:

Когато режимът на готовност на BLUETOOTH е изключен: 0,3 W

Когато режимът на готовност на BLUETOOTH е включен: 2,5 W

Търговски марки и др.

- Windows Media е регистрирана търговска марка или търговска марка на Microsoft Corporation в Съединените щати и/или в други държави.
- Този продукт е защитен от определени права на интелектуална собственост на Microsoft Corporation. Забранява се употребата или разпространението на такава технология извън този продукт без лиценз от Microsoft или от клон, упълномощен от Microsoft.
- Технологията за аудиокодиране и патентите за MPEG Layer-3 са лицензирани от Fraunhofer IIS и Thomson.
- „WALKMAN“ и логото на „WALKMAN“ са регистрирани търговски марки на Sony Corporation.
- Думата BLUETOOTH® и логотипите са регистрирани търговски марки на Bluetooth SIG, Inc. и всяко използване на подобни марки от Sony Corporation е по лиценз.
- Маркировката N е търговска марка или регистрирана търговска марка на NFC Forum, Inc. в САЩ и други държави.
- Android™ е търговска марка на Google Inc.
- Имената на системи и продукти, посочени в това ръководство, са основно търговски марки или регистрирани търговски марки на производителите. Обозначенията ™ и ® са пропуснати в това ръководство.

<http://www.sony.net/>



DAB DAB+



* 4 5 8 2 3 3 2 1 1 * (2)