

FM/MW/LW Compact Disc Player

CD-játszó FM/MW/LW rádióval

Kezelési útmutató _____

HU

Mielőtt használatba venné a készüléket, kérjük szíveskedjen elolvasni a kezelési útmutatót a szakszerű használat érdekében.

Az üzembe helyezéssel és csatlakoztatással kapcsolatban lásd a mellékelt üzembe helyezési/ csatlakoztatási útmutatót.



CDX-MP40

Üdvözljük!

Köszönjük, hogy ezt a Sony CD-játszós autórádiót választotta. Számos szolgáltatása között a következőket is megtalálja:

- MP3 fájl lejátszás.
- Olyan CD-R/CD-RW lejátszása, melyre még rögzíthető adat (7. oldal).
- Többmenetes lemezek (CD-Extra, Mixed CD, stb.) is lejátszhatók, a felvétel módjától függően (7. oldal).
- Külön megvásárolható CD/MD készülékek (lemezváltók és lejátszók)*¹.
- 1-es verziójú ID3 mező*² információk (MP3 fájl lejátszása esetén jelenik meg).
- CD TEXT információk (CD TEXT rendszerű lemez*³ lejátszása esetén).
- **Mellékelt távvezérlő**
RM-X115 kártya távvezérlő.
- **Külön megvásárolható távvezérlő**
Vezetékes forgógombos távvezérlő RM-X4S.

*¹ Ez a készülék csak Sony termékekkel használható.

*² Az ID3 mező az MP3 fájl egy része, mely információt tartalmaz az album, előadó és műsorszám elnevezéséről, stb.

*³ A CD TEXT rendszerű lemez egy audio CD, mely információt tartalmaz az album, előadó és műsorszám elnevezéséről. Ez az információ a lemezen található.

CLASS 1
LASER PRODUCT

Ez a címke a készülék házának alján található.

CAUTION—INVISIBLE LASER RADIATION WHEN OPEN
DO NOT STARE INTO BEAM OR
VIEW DIRECTLY WITH OPTICAL INSTRUMENTS

Ez a címke a meghajtó egység belső házán található.

Tartalomjegyzék

Vezérlőszervek elhelyezkedése	4
Biztonsági előírások	6
Megjegyzés a lemezekhez	6
Az MP3 fájlokról	7

Bevezetés

A memória törlése	9
Az előlap eltávolítása	9
Az óra beállítása	10

CD-játszó,

CD/MD készülék (külön megvásárolható)

Lemez lejátszása	11
Kijelzések	12
Műsorszámok ismételt lejátszása	
— ismételt lejátszás	12
Műsorszámok lejátszása véletlen sorrendben	
— véletlen sorrendű lejátszás	13
CD lemez elnevezése	
— lemezmemória*	13
Lemez keresése név szerint	
— listázás*	14

* Opcionális CD/MD készülékkel működtethető funkciók

Rádió

Állomások automatikus tárolása	
— automatikus hangolás funkció (BTM)	15
A memóriában tárolt állomások előhívása	15
Csak a kívánt állomások tárolása	16

RDS

Az RDS rendszer áttekintése	16
Optimális vétel beállítása automatikus újrahangolással	
— AF (alternatív frekvencia) funkció	17
Közlekedési hírek hallgatása	
— TA (közlekedési hírek)/TP (közlekedési műsort sugárzó adók)	18
RDS állomások tárolása AF és TA beállítással	18
Állomások hangolása műsorszám alapján	
— PTY (műsorszám típus)	19
Az óra automatikus beállítása	
— CT (óra)	20

Egyéb funkciók

A forgógombos távvezérlő használata	20
A balansz és a fader beállítása	22
A készülék gyors némitása	22
Hang és kijelző beállítások megváltoztatása	
— Menü	22
Az ekvalizer beállítása (EQ3)	23
A dinamikus hangszínpad beállítása (DSO)	23

További információk

Karbantartás	24
A készülék kiszerelese	25
Minőségtanúsítás	26
Hibaelhárítás	27
Hibajelzések/üzenetek	28

Beszereles/csatlakoztatás

Vezérlőszervek elhelyezkedése

Lapozzon a feltüntetett oldalakra a további információk tekintetében.

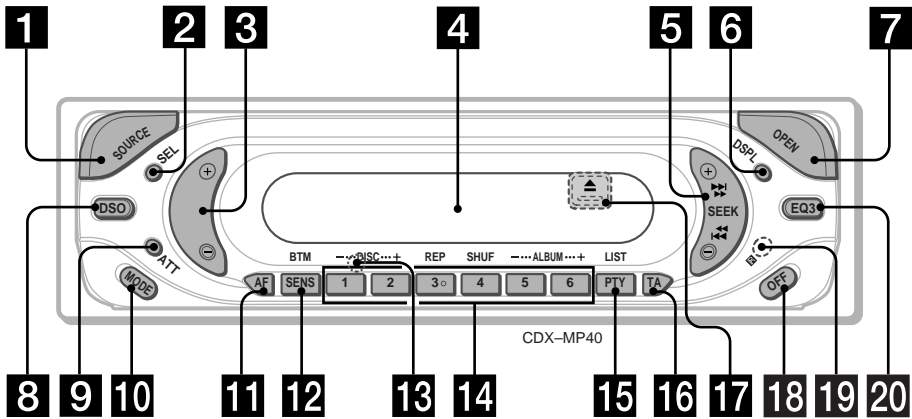

1 SOURCE (Bekapcsolás/Rádió/CD/MD) gomb

A kívánt műsorforrás kiválasztása.

2 SEL (kiválasztás) gomb

Funkciók kiválasztása.

3 Hangerőszabályzó +/- gomb

4 Kijelző

5 SEEK +/- gomb

Rádió:

Rádióállomások automatikus/kézi hangolása.

CD (MP3 fájl)/MD:

Műsorszámok átugrása, gyorskeresés előre/hátra.

6 DSPL (kijelzési üzemmód) gomb 10, 12, 14, 16

7 OPEN gomb 9, 11

8 DSO gomb 23

9 ATT (némítás) gomb 22

10 MODE gomb

A kívánt üzemmód kiválasztásához.

11 AF gomb 17, 18

12 SENS/TM gomb 15, 16, 18

13 RESET gomb (az előlap mögött, a készülék elején található) 9

14 Számgombok 22

Rádió:

Rádióállomás tárolása a kiválasztott számgombokon.

CD/MD:

① : DISC – 11

② : DISC + 11

③ : REP 12

④ : SHUF 13

MP3 fájlok:

⑤ : ALBUM – 11

⑥ : ALBUM + 11

15 PTY (műsorszámítás)/LIST gomb 13, 14, 19

16 TA gomb 18

17 ▲ (lemezkiadó) gomb (az előlap mögött, a készülék elején található) 11

18 OFF (álj/kikapcsolás) gomb*1 9, 11

19 Érzékelő a kártya távvezérlő számára

20 EQ3 gomb 23

***1 Figyelem, ha a készüléket ACC (tartozék) pozíció nélküli gyújtáskapcsolóval ellátott gépkocsiban helyezi üzembe**

A gyújtás kikapcsolása után tartsa nyomva a (OFF) gombot a készüléken mindaddig, míg a kijelző ki nem alszik.

Máskülönben a kijelző nem kapcsol ki, és a gépkocsi akkumulátora kimerülhet.

Kártya távvezérlő RM-X115

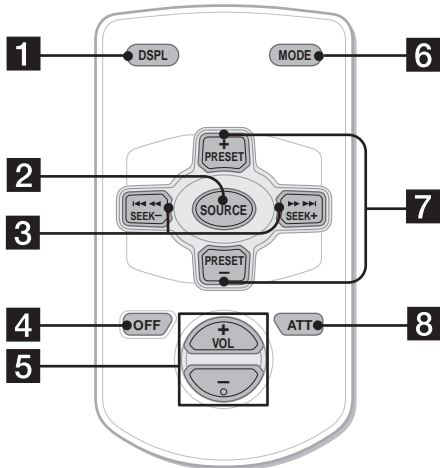

A kártya távvezérlő gombjai ugyanazt a funkciót látják el, mint a készülék megegyező gombjai.

- 1** DSPL gomb
- 2** SOURCE gomb
- 3** SEEK (+/-) gomb
- 4** OFF gomb
- 5** VOL (+/-) gomb
- 6** MODE gomb
- 7** DISC/ALBUM (+/-) gomb
- 8** ATT gomb

Megjegyzés

Ha kikapcsolja a kijelzőt a (OFF) gomb 2 másodpercig történő nyomva tartásával, akkor a készüléket nem vezérelheti a kártya távvezérlővel, amíg meg nem nyomja a (SOURCE) gombot a készüléken, vagy be nem helyez egy lemezt.

Hasznos tudnivaló

Lásd a „Litium elem cseréje” című fejezetet (24. oldal) az elem cseréjének részleteivel kapcsolatban.

Lemez és album kiválasztása a kártya távvezérlővel

A lemez és az album a kártya távvezérlő DISC/ALBUM (+/-) gombjaival léptethető.

(E készülék esetén)

Ehhez a funkcióhoz	Nyomja meg
Albumok léptetése*	+ vagy – [egyszer minden album esetén].
– Album kiválasztása	A folyamatos léptetéshez tartsa nyomva az egyik gombot.

(Külön megvásárolható készülék esetén)

Ehhez a funkcióhoz	Ezt a gombot nyomja meg
Lemezek léptetése – Lemez kiválasztása	+ vagy – [egyszer minden lemez esetén]. A folyamatos léptetéshez nyomja meg és 2 másodpercen belül nyomja meg ismét (és tartsa nyomva) az egyik gombot.
Albumok léptetése* – Album kiválasztása	+ vagy – [tartsa nyomva egy pillanatra] és engedje el. A folyamatos léptetéshez nyomja meg és 2 másodpercen belül nyomja meg ismét (és tartsa nyomva) az egyik gombot.

* Csak MP3 fájlok lejátszása esetén használható.

Műsorszámok folyamatos léptetése

Nyomja meg egyszer a (SEEK) (+) vagy (SEEK) (–) gombot a kártya távvezérlőn, majd 2 másodpercen belül nyomja meg ismét, és tartsa nyomva.

Biztonsági előírások

- Ha gépkocsiját közvetlen napfényben parkolta le, akkor hagyja, hogy használat előtt lehűljön a készülék.
- A motoros antenna automatikusan kiemelkedik a készülék használata közben.
- Vezetés közben ne használja a CUSTOM FILE funkciókat, illetve más olyan funkciót, mely eltereli a figyelmét az útról.

Amennyiben bármilyen kérdése, vagy problémája van a készülékkel kapcsolatban, melyről nem talál információt ebben a kezelési útmutatóban, akkor lépjen kapcsolatba a legközelebbi Sony kereskedővel.

Páraleszcspódás

Esős napon, vagy nagyon párák környezetben páraleleszcspódás következhet be a kiolvasó lencsén, és a készülék kijelzőjén. Ilyen esetben a készülék nem fog megfelelően működni. Távolítsa el a lemezt, és várjon körülbelül egy órát, hogy a víz elpárologjon.

A kiváló hangminőség fenntartása

Ügyeljen rá, hogy ne ömöljön gyümölcslé, vagy egyéb üdítőital a készülékre, vagy lemezekre.

Megjegyzés a lemezekhez

- A lemezek tisztántartása érdekében ne érintse meg a lemezek felületét. A lemezt széleinél fogva kezelje.
- Tartsa lemezeit saját tokjukban, vagy lemezváltó tárban, amikor nem használja őket. Ne tegye ki a lemezeket forráság/magas hőmérséklet hatásának. Ne hagyja őket az autóban, vagy a műszerfalon/hátsó kalaptartón.

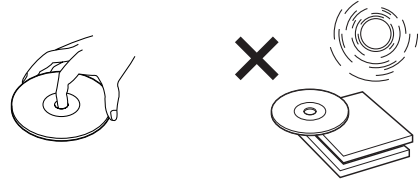

- Ne ragasszon címkét a lemezre, ne tegyen a készülékbe olyan lemezt, amelynek a felületét ragacsos, ragasztós maradvány (pl. tinta) szennyezi. Az ilyen lemez a ragasztós felület miatt nem forog megfelelően, és könnyen megrongálódhat, illetve üzemzavart okozhat.

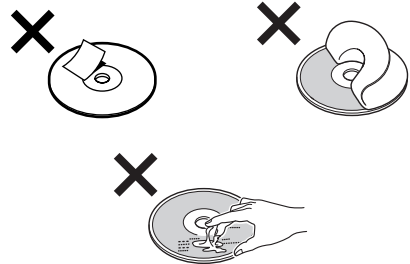

- Ne tegyen a készülékbe olyan lemezeket, amelyre matrica van ragasztva. Ha ilyen lemezt helyez a készülékbe, a következő problémák merülhetnek fel:
 - A készülék nem adja ki a lemezt (a felváltó címke beragad a lejátszó mechanikájába).
 - A készülék nem tudja olvasni az adatokat (hangkiesések a lejátszásban, vagy a lejátszás leállása) amiatt, hogy a lejátszó hőtermelése következtében a matrica összehúzódik, és meggömbíti a lemezt.
- Különböleges alakú (pl. szív vagy csillag formájú) lemezeket nem szabad ezzel a készülékkel lejátszani. Ne tegyen ilyen lemezt a készülékbe, mert a készülék megrongálódhat.
- 8 cm-es CD lemezeket ezzel a készülékkel nem lehet lejátszani.
- Lejátszás előtt a CD lemezt külön megvásárolható tisztító kendővel középről sugárirányban kifelé haladva tisztítsa meg. A tisztításhoz ne használjon benzint, hígítót, vagy háztartási tisztítószeret. Az

antisztatizáló spray csak analóg (hang) lemezekhez használható.









Másolásvédelemmel ellátott zenei lemezek

Ez a készülék a Compact Disc (CD) szabványnak megfelelő lemezek lejátszására képes. Napjainkban egyre több lemeztársaság másolásvédelemmel ellátott zenei CD-ket hoz forgalomba. Kérjük ne feledje, hogy ezek között vannak olyanok is, melyek nem felelnek meg a CD szabványnak, ezért ezzel a készülékkel nem lehet lejátszani.

Tudnivalók az írható/újraírható CD lemezekről (CD-R/CD-RW)

A készülék a következő lemezeket tudja lejátszani:

Lemeztípus	Jelzés a lemezen
Audio CD	 
MP3 fájl	   

- A CD-R/CD-RW lemez állapotától, valamint attól függően, hogy milyen készülékkel készítették a felvételt előfordulhat, hogy egyes lemezeket nem lehet lejátszani ezzel a készülékkel.
- Nem lehet lejátszani lezáratlan CD-R/CD-RW lemezt*.
- CD-ROM, CD-R és CD-RW lemezekben tárolt MP3 fájlokat is lejátszhat.
- Az olyan CD-R/RW lemezek is lejátszhatók, melyekre még rögzíthető adat.

* A lezárás az az eljárás, amellyel a CD-R/CD-RW lemezt alkalmassá teszik arra, hogy audio CD-játszón le lehessen játszani.

Az MP3 fájlokról

Az MP3 (MPEG 1 Audio Layer-3) egy szabványos technológia hang tömörítésére. A fájl az eredeti méret körülbelül 1/10 részére kerül tömörítésre. Az emberi hallás korlátain kívül eső hangok tömörítésre kerülnek, míg a hallható hangok nem változnak.

Megjegyzés a lemezekkel kapcsolatban

CD-ROM, CD-R és CD-RW lemezekre felvett MP3 fájlokat játszhat le.

A lemeznek az ISO 9660*1 1-es, 2-es szint, Joliet vagy Romeo formátumban kell lennie.

Használhat többmenetes*2 lemezt is.

*1 ISO 9660 formátum

A leggyakoribb nemzetközi szabvány a CD-ROM lemezen található fájlok és mappák logikai formátumára.

Számos formátum szint létezik. Az 1-es szint esetén a fájlneveknek 8.3 formátumban kell lenniük (a név nem lehet több 8 karakternél, a kiterjesztés pedig maximum 3 karakter lehet, „.MP3”), és mindez csupa nagybetűből.

A mappanevek nem lehetnek hosszabbak 8 karakternél. Nem lehet több 8 egymásba ágyazott mappánál. A 2-es szint szabványa 11 karakter hosszú fájlneveket enged meg. Minden egyes mappa 8 szintet enged meg. Joliet vagy Romeo formátum esetén ellenőrizzé az író szoftvert, stb.

*2 Többmenetes írás

Ez egy olyan felvételi módszer, mely a szünet nélküli műsorszám írás módszerrel teszi lehetővé az adatok rögzítését. A hagyományos CD lemezek egy CD vezérlő területtel kezdődnek, melyet bevezetőnek hívnak, és egy kivezető területtel érnek véget. A többmenetes CD több ilyen részből (menetből) áll, ahol minden egyes rész bevezetővel és kivezetővel rendelkezik. Egy-egy ilyen részt „menetünk” nevezünk.

CD-Extra: Formátum, mely a zenei adatokat (audio CD adatokat) az 1. menetben veszi fel műsorszámokként, míg az egyéb típusú adatokat a 2. menetben.

Mixed (Kevert) CD: Ebben a formátumban az adatok az 1. műsorszámként kerülnek rögzítésre, míg a zenei (audio CD) adatok a 2. műsorszámától.

folytatás a következő oldalon →

Megjegyzések

- Az ISO 9660 1-es és 2-es szinttől eltérő formátum esetén a fájl és mappanevek nem biztos, hogy megfelelően jelennek meg.
- Elnevezés esetén mindig adja a fájlhoz az „MP3” kiterjesztést.
- Ha egy nem MP3 fájlhoz adja hozzá az „MP3” kiterjesztést, akkor a készülék nem fogja megfelelően felismerni, és véletlenszerű zajt állít elő, mely kárt okozhat hangszóróban.
- A következő lemezek lejátszásának elindítása hosszabb ideig tart.
 - Bonyolult fastruktúrával rendelkező lemez.
 - Többmenetes lemez.
 - Lemez, melyre még rögzíthető adat (le nem zárt lemez).

Többmenetes lemezek lejátszásával kapcsolatos figyelmeztetések

- Ha a lemez első menetének első műsorszám a audio CD adat:
 - Csak az audio CD adat kerül lejátszásra.
 - A nem audio CD adat/MP3 fájl információ (műsorszám sorszáma, idő, stb.) megjelenítésre kerül, de nem hallható hang.
- Ha a lemez első menetének első műsorszám a nem audio CD adat:
 - Ha található MP3 fájl a lemezen, akkor csak az MP3 fájl(ok) kerülnek lejátszásra, és minden egyéb adatot kihagy a készülék. (Az audio CD adat nem kerül felismerésre.)
 - Ha a lemezen nem található MP3 fájl, akkor a „NO MUSIC” üzenet jelenik meg, és nem kerül semmi lejátszásra. (Az audio CD adat nem kerül felismerésre.)

Az MP3 fájlok lejátszási sorrendje

A mappák és fájlok lejátszási sorrendje a következő:

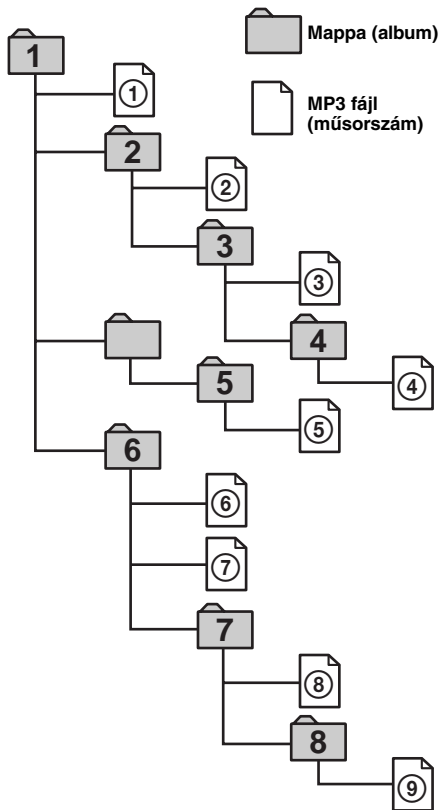

Fastruktúra 1 Fastruktúra 2 Fastruktúra 3 Fastruktúra 4 Fastruktúra 5 (gyökér)

Megjegyzések

- Az MP3 fájl nem tartalmazó mappákat átugorja a készülék.
- Ha a behelyezett lemez nagyon sok fastruktúrát tartalmaz, a beolvasási idő a szokásosnál hosszabb lehet. Javasoljuk, hogy a lejátszani kívánt lemezen ne alakítson ki egy vagy kettőnél több fastruktúrát.
- Mappák maximális száma: 150 (a gyökér mappával, és az üres mappákkal együtt).
- A mappák és MP3 fájlok maximális száma a lemezen: 300
Ha egy fájl/mappa neve sok karaktert tartalmaz, akkor az előbbi szám kisebb lehet 300-nál.
- A lejátszható fastruktúrák száma 8.

Hasznos tudnivaló

Egy meghatározott lejátszási sorrend kialakítása érdekében a mappa vagy fájlnev elé írja oda a sorrend számot (pl. „01”, „02”), majd így rögzítse a lemez tartalmát. (A sorrend az író szoftvertől függően eltér.)

Bevezetés

A memória törlése

A készülék első használata előtt, vagy a gépkocsi akkumulátorának cseréje, a csatlakoztatás megváltoztatása után törölnie kell a készülék memóriáját.

Távolítsa el az előlapot, és nyomja meg a RESET gombot egy hegyes tárggyal, például egy golyóstollal.

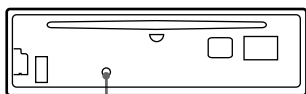

RESET gomb

Megjegyzés

A RESET gomb megnyomásával törli az óra beállítását, és a tárolt információkat.

Az előlap eltávolítása

A készülék előlapja a lopás megelőzése érdekében eltávolítható.

Figyelmeztető hangjelzés

A készülék figyelmeztető hangjelzést ad, ha a gépkocsi gyújtáskapcsolójával leállította a motort, de nem távolította el az előlapot. Ha a készülékhez külön beszerezhető erősítő csatlakoztat, és nem használja a készülék beépített erősítőjét, a hangjelzés nem hallható.

1 Nyomja meg az **OFF** gombot.*

A CD/MD lejátszás vagy a rádióvétel kikapcsol (a billentyűvilágítás és kijelző nem kapcsol ki).

* Ha a készüléket olyan gépkocsiba szereli be, amelyek a gyújtáskapcsolóján nincs ACC (tartozék) pozíció, győződjön meg róla, hogy a készüléket teljesen kikapcsolta-e (megnyomta az **OFF** gombot, amíg a kijelzés eltűnt), így elkerülheti az akkumulátor lemerülését.

2 Nyomja meg az **OPEN** gombot, enyhén csúsztassa jobbra az előlapot, majd a bal oldalát kifelé húzva válassza le az előlapot a készülékről.

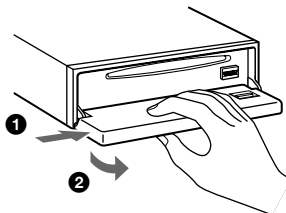

Megjegyzések

- Ha az előlapot bekapcsolt készülékről választja le, a hangszugárzó védelme érdekében a készülék automatikusan kikapcsol.
- Ügyeljen arra, hogy a leválasztás során az előlap ne essen le a földre. Ne nyomja erősen se az előlapot, se a kijelzőablakot.
- A leválasztott előlapot ne tegye ki forróságnak/ magas hőmérsékletnek vagy magas páratartalomnak. Ne hagyja az előlapot a tűző napon parkoló gépkocsiban, a műszerfalon vagy a kalaptartón.

Hasznos tudnivaló

Az előlapot a mellékelt tokban vigye magával.

folytatás a következő oldalon →

Az előlap visszaillesztése

Az előlap **(A)**-val jelölt részét illessze a készülék **(B)**-vel jelölt részéhez (lásd az ábrát), majd nyomja a helyére az előlap bal oldalát kattanásig. A **(SOURCE)** gombbal (vagy egy lemez behelyezésével) kapcsolja be a készüléket.

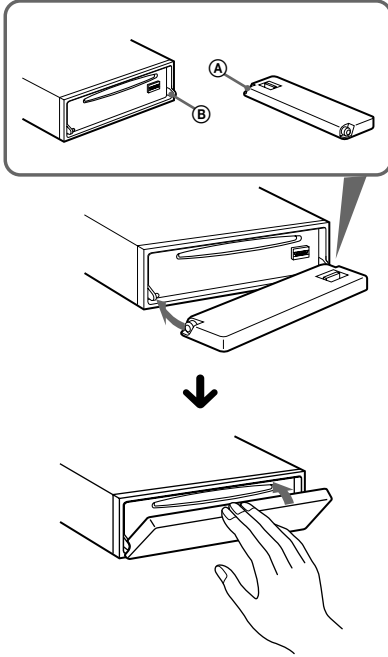

Megjegyzés

Ne tegyen semmit az előlap belső felületére.

Az óra beállítása

Az óra 24-órás digitális kijelzést használ.

Például: az óra beállítása 10:08-ra.

1 Nyomja meg a **(DSPL)** gombot 2 másodpercig.

Az óraérték beírási pozíciója villog.



1 A hangerőszabályzó +/- gombbal állítsa be az óraértéket.

2 Nyomja meg a **(SEL)** gombot. A percérték beírási pozíciója villog.

3 A hangerőszabályzó +/- gombbal állítsa be a percértéket.

2 Nyomja meg a **(DSPL)** gombot.



Az óra működni kezd. Az óra beállítása után a kijelzőn ismét a normál lejátszási üzemmód kijelzése jelenik meg.

Hasznos tudnivaló

Az óra automatikusan is beállítható az RDS szolgáltatással (20. oldal).

CD-játszó, CD/MD készülék (külön megvásárolható)

Amellett, hogy a készülékkel le tud játszani CD lemezeket, vezérelhet külső CD/MD készüléket is.

Megjegyzés

Ha egy külön megvásárolható CD készüléket csatlakoztat CD TEXT funkcióval, akkor a CD TEXT információ megjelenik a kijelzőn, amikor CD TEXT rendszerű lemezt játszik le.

Lemez lejátszása

(Ezzel a készülékkel)

- 1 Nyomja meg az **(OPEN)** gombot, és helyezzen be egy lemezt (feliratos oldalával felfelé).

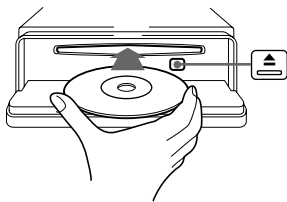

- 2 Zárja be az előlapot.

A lejátszás automatikusan elindul.

Ha a készülékben már van lemez, akkor nyomja meg annyiszor a **(SOURCE)** gombot, hogy a „CD” felirat jelenjen meg a kijelzőn, és a lejátszás elinduljon.

Ehhez a funkcióhoz	Nyomja meg
Lejátszás megállítása	az (OFF) gombot.
Lemez eltávolítása	az (OPEN) , majd a ▲ gombot.
Műsorszám léptetés – automatikus zeneérzékelő	a (SEEK) (+/-) (◀▶) gombot. [minden műsorszámhoz egyeztetve]
Gyorskeresés előre/hátra – kézi keresés	a (SEEK) (+/-) (◀▶) gombot. [tartsa nyomva a kívánt részlet megtalálásáig]
Album léptetés* – album kiválasztás	az (5) (ALBUM-) vagy (6) (ALBUM+) gombot.

* Csak MP3 fájl lejátszása esetén áll rendelkezésre.

A műsorszámok folyamatos léptetéséhez nyomja meg a **(SEEK) (+)** vagy **(SEEK) (-)** gombot, majd 2 másodpercen belül nyomja meg újból, és tartsa nyomva.

Megjegyzések

- Egy-egy műsorszám lejátszása előtt a készülék beolvassa a lemez összes műsorszám- és album információját. A felvételi struktúrától függően akár egy perc, vagy több is eltelhet a lemez lejátszásának elindítása előtt. Ez idő alatt a „READ” felirat olvasható a kijelzőn. Kérjük, várjon türelmesen, amíg a lejátszás megkezdődik.
- A lemez állapotától függően elképzelhető, hogy a műsorszámok nem játszhatók le (6., 7. oldal).
- Ha lemez első/utolsó műsorszámának lejátszása közben megnyomja a **(SEEK) (+)** vagy a **(SEEK) (-)** gombot, a lejátszás a lemez utolsó/első műsorszámával folytatódik.
- Ha a lemez utolsó műsorszámja is lejátszásra került, a lejátszás az első műsorszámmal folytatódik.
- Ha külön megvásárolható külső készüléket is csatlakoztatott, az azonos típusú műsorforrás lejátszása folytatódik az opcionális CD/MD készüléken.
- Ha nagy bitmennyiségű MP3 fájlokat (pl. 320 kbps) játszik le, a hang szaggatott lehet.

(Külön megvásárolható készülékkel)

- 1 Nyomja meg a **(SOURCE)** gombot annyiszor, hogy a „CD” vagy „MD (MS*1)” felirat jelenjen meg.
- 2 Nyomja meg annyiszor a **(MODE)** gombot, hogy a kívánt készülék jelenjen meg.
A lejátszás elindul.

Ehhez a funkcióhoz	Nyomja meg
Lemez léptetés – lemez kiválasztás	a (1) (DISC-) vagy az (2) (DISC+) gombot.
Album léptetés*2 – album kiválasztás	az (5) (ALBUM-) vagy az (6) (ALBUM+) gombot.

*1 MS: MG Memory Stick lejátszó MGS-X1.

*2 Csak MP3 fájl lejátszása esetén áll rendelkezésre.

Fontos tudnivaló az MGS-X1 és MD készülék(ek) csatlakoztatása esetén

Ez a készülék MD lejátszóként ismeri fel az MGS-X1 készüléket.

- Ha az MGS-X1 műsorforrást kívánja használni, nyomja meg többször a **(SOURCE)** gombot az „MS” vagy „MD” kiválasztásához. Ha az „MS” jelenik meg a műsorforrás kijelzőn, akkor a lejátszás automatikusan elindul az MGS-X1 készüléken. Ha az „MD” jelenik meg a műsorforrás kijelzőn, a **(MODE)** gombbal válassza ki az „MS” műsorforrást a lejátszás elindításához.
- Ha egy MD készüléken kívánja elindítani a lejátszást, nyomja meg többször a **(SOURCE)** gombot az „MD” vagy „MS” kiválasztásához. Ha a kívánt MD készülék jelenik meg a kijelzőn, akkor a lejátszás automatikusan elindul. Ha az „MS” vagy egy másik MD készülék jelenik meg a műsorforrás

kijelzőn, akkor nyomja meg a **(MODE)** gombot a kívánt MD készülék kiválasztásához, és a lejátszás elindításához.

Ha olyan CD-t játszik le, amelyiken nincsenek MP3 fájlok

Ha a behelyezett lemezen nincsenek MP3 fájlok:

- Ennél a készüléknél a „NO MUSIC” felirat jelenik meg a kijelzőn, majd az órákijelzés jelenik meg (a CD lejátszás leáll).
- Egy opcionális, külső MP3 kompatibilis CD készülék esetén a „NO MUSIC” felirat jelenik meg a kijelzőn, és a lejátszás a következő lemezzel folytatódik.
- Egy opcionális, MP3 lejátszásra nem képes külső CD készülék esetén a lejátszás elindul, de hang nem hallható.

Kijelzések

Amikor a lemez/album/műsorszám kijelzés változik, az új lemez/album/műsorszám gyárilag rögzített címe*¹ automatikusan megjelenik (ha az automatikus görgetés funkció bekapcsolt állapotban van, akkor a 8 karakternél hosszabb nevek görgetésre kerülnek (22. oldal)).

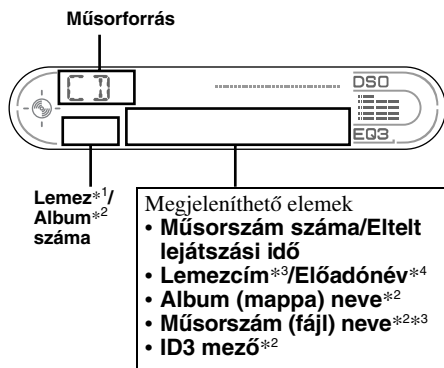

Ehhez a funkcióhoz	Nyomja meg
Kijelzett elem kiválasztása	a (DSPL) gombot.

*¹ Opcionális CD/MD készülék csatlakoztatása esetén.

*² Csak MP3 fájlok esetén.

Csak az ID3 mezőben szereplő műsorszám/előadó/album név kerül megjelenítésre. A **(DSPL)** gomb megnyomásakor a „NO ID3” jelzi, ha nincs megjeleníthető ID3 mező.

*³ A **(DSPL)** gomb megnyomásakor a „NO NAME” üzenet jelzi, hogy nincs megjeleníthető egyéni (13. oldal) vagy gyári elnevezés.

*⁴ Csak az előadó nevét tartalmazó CD TEXT rendszerű lemezek esetén.

Megjegyzések

- A nagyon sok karaktert tartalmazó CD TEXT rendszerű lemezek esetében az információ nem görgethető.
- Egyes karakterek nem jeleníthetők meg.

- A készülék nem tudja megjeleníteni az előadó nevét egy CD TEXT rendszerű lemez minden műsorszámához.

Megjegyzések az MP3 fájlokkal kapcsolatban

- Az ID3 mező az 1-es verzióra korlátozódik.
- Egyes karakterek nem jeleníthetők meg. Az inkompatibilis karakterek és szimbólumok helyett a „*” jelenik meg. A megjeleníthető karakterek maximális száma az album (mappa) név/műsorszám (fájl) név esetén 64. Az ID3 mező maximum 30 karaktert tartalmazhat.
- A következő esetekben az eltelt játékidő nem kerül pontosan megjelenítésre:
 - ha egy VBR (változó bitmennyiségű) MP3 fájl játszik le.
 - előre és hátrafelé történő gyorskeresés esetén.

Hasznos tudnivaló

Ha kikapcsolja az automatikus görgetés (A.SCR) funkciót, és a lemez/album/műsorszám neve megváltozik, akkor a lemez/album/műsorszám neve, vagy az ID3 mező nem kerül görgetésre.

Műsorszámok ismételt lejátszása

— ismételt lejátszás

A következő üzemmódok közül választhat:

- REP-TRACK — műsorszám ismétlése.
- REP-ALBM*¹ — album ismétlése.
- REP-DISC*² — lemez ismétlése.

*¹ Csak MP3 fájl lejátszása esetén áll rendelkezésre.

*² Csak egy vagy több külön megvásárolható CD/MD készülék csatlakoztatása esetén.

Lejátszás közben nyomja meg a **(3)** (REP) gombot mindaddig, míg a kívánt ismétlési üzemmód jelzése meg nem jelenik.

Az ismételt lejátszás elindul.

Ha normál lejátszási üzemmódba kíván visszakapcsolni, válassza a „REP-OFF” kijelzést.

Műsorszámok lejátszása véletlen sorrendben

— véletlen sorrendű lejátszás

A következő üzemmódok közül választhat:

- SHUF-ALBM*¹ — az aktuális album műsorszámainak véletlen sorrendű lejátszása.
- SHUF-DISC — az aktuális lemez műsorszámainak véletlen sorrendű lejátszása.
- SHUF-CHGR*² — az aktuális (külön megvásárolható) CD (MD) készülék műsorszámainak véletlen sorrendű lejátszása.
- SHUF-ALL*³ — az összes műsorszám véletlen sorrendű lejátszása az összes csatlakoztatott CD (MD) készülékben (ezzel a készülékkel együtt).

*¹ Csak MP3 fájlok esetén áll rendelkezésre.

*² Csak egy vagy több külön megvásárolható CD (MD) készülék csatlakoztatása esetén.

*³ Csak egy vagy több külön megvásárolható CD készülék, vagy legalább két külön megvásárolható MD készülék csatlakoztatása esetén.

Lejátszás közben nyomja meg a (4) (SHUF) gombot mindaddig, míg a kívánt véletlen sorrendű üzemmód jelzése meg nem jelenik.

A véletlen sorrendű lejátszás elindul.

Ha normál lejátszási üzemmódba kíván visszakapcsolni, válassza a „SHUF-OFF” kijelzést.

Megjegyzés

A „SHUF-ALL” funkció nem játssza le véletlen sorrendben a műsorszámokat a CD és MD készülékek között.

CD lemez elnevezése

— lemezmemória (CUSTOM FILE funkcióval ellátott CD készülék esetén)

Minden egyes lemez egyedi névvel látható el (lemezmemória). Egy-egy lemezhez maximum 8 karakteres név rendelhető hozzá. Ha elnevez egy lemezt, akkor a lemezt a neve alapján is megkeresheti (14. oldal).

1 Indítsa el az elnevezni kívánt lemez lejátszását a CUSTOM FILE funkcióval ellátott CD készülékben.

2 Tartsa nyomva 2 másodpercig a (PTY) (LIST) gombot.

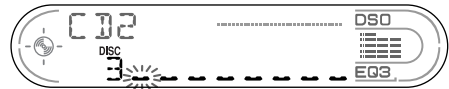

Elnevezés közben a készülék az aktuális lemezt ismétli meg.

3 Írja be a karaktereket.

1 A hangerőszabályzó +/- gombbal válassza ki a kívánt karaktert.

A ↔ B ↔ C ... ↔ 0 ↔ 1 ↔ 2 ...
↔ + ↔ - ↔ * ... ↔ _ *1 ↔ A

*1 (üres hely)

2 Miután megtalálta a kívánt karaktert, nyomja meg a (SEL) gombot.

A következő karakterhely villog.



3 Ismétlje meg az 1-es és 2-es lépést a teljes név megadásához.

4 A (PTY) (LIST) gombot 2 másodpercig lenyomva kapcsoljon vissza normál lejátszásra.

Hasznos tudnivalók

- Egy név javításához vagy törléséhez egyszerűen írja felül a karaktereket, vagy szúrja be „_” karaktert.
- CUSTOM FILE funkció nélküli készüléken is elnevezheti a CD lemezeket, ha az egy olyan CD készülékhez csatlakozik, mely támogatja ezt a funkciót. A lemez adatai a CD készülék memóriájában kerülnek eltárolásra a CUSTOM FILE funkcióval.

Megjegyzés

Az ismételt/véletlen sorrendű lejátszás felfüggesztésre kerül, amíg be nem fejezi a névszerkesztést.

A lemezmemória megtekintése

A kijelzőn a lemezmemória mindig elsőbbséget élvez bármilyen eredeti CD TEXT információval szemben.

Ehhez a funkcióhoz	Nyomja meg
Megtekintés	a (DSPL) gombot CD/CD TEXT lemez lejátszása közben.

Hasznos tudnivaló

Az egyéb megjeleníthető elemekkel kapcsolatban lapozzon a 12. oldalra.

Lemezmemória törlése

- 1 Nyomja meg a (SOURCE) gombot mindaddig, míg a „CD” felirat meg nem jelenik.**
- 2 A (MODE) gomb megfelelő számú megnyomásával válassza ki a lemezmemóriát tartalmazó CD készüléket.**
- 3 Tartsa nyomva 2 másodpercig a (PTY) (LIST) gombot.**
- 4 Tartsa nyomva 2 másodpercig a (DSPL) gombot.**
Az eltárolt nevek megjelennek.
- 5 A hangerőszabályzó +/- gombbal válassza ki a törölni kívánt lemeznevet.**
- 6 Tartsa nyomva 2 másodpercig a (SEL) gombot.**
A név törlődik.
További nevek törléséhez ismétlje az 5-ös és 6-os lépést.
- 7 Tartsa nyomva 2 másodpercig a (PTY) (LIST) gombot.**
A készülék visszakapcsol normál CD lejátszási üzemmódba.

Megjegyzések

- Ha egy CD TEXT rendszerű lemezhez tartozó lemezmemóriát töröl, akkor az eredeti CD TEXT információ kerül megjelenítésre.
- Ha nem találja a törölni kívánt lemezmemóriát, akkor próbáljon egy másik CD-t választani a 2-es lépésben.
- Ha már az összes lemezmemóriát törölte, a készülék visszakapcsol normál CD lejátszási üzemmódba a 4. lépésben.

Lemez keresése név szerint

— listázás (CD TEXT/CUSTOM FILE funkcióval rendelkező CD készüléknél, vagy MD készüléknél)

Ezt a funkciót használhatja az egyedi elnevezéssel ellátott lemezekhez*¹, illetve a CD TEXT lemezekhez*².

*¹ Lemezkeresés egyedi elnevezése alapján: ha elnevezett egy CD (13. oldal), vagy MD lemezt.

*² Lemezkeresés CD TEXT információ alapján: ha egy CD TEXT rendszerű lemezt játszik le CD TEXT funkcióval ellátott CD készüléken.

1 Nyomja meg röviden a (PTY) (LIST) gombot.

Az aktuális lemezhez rendelt név megjelenik a kijelzőn.

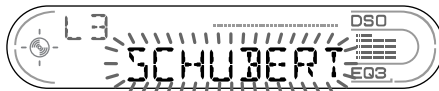

2 Nyomja meg ismételten a (PTY) (LIST) gombot mindaddig, míg a keresett lemezt meg nem találja.

3 A (SEEK) (+) vagy a (SEEK) (-) gombbal lejátszhatja a lemezt.

Megjegyzések

- Miután a lemeznév 5 másodpercre megjelenik, a kijelző visszakapcsol az eredeti kijelzésre.
- MD lemez lejátszása közben a műsorszámok neve nem jelenik meg a kijelzőn.
- Ha a CD tárban nincs lemez, a kijelzőn a „NO MAG” jelzés jelenik meg.
- Ha a lemezhez nem rendelt egyéni elnevezést, a kijelzőn a „NO NAME” jelzés jelenik meg.
- Ha a készülék még nem olvasta be a lemezinformációkat, a „NOT READ” felirat jelenik meg a kijelzőn. A lemez beolvasásához először nyomja meg a számgombot, majd válassza ki azt a lemezt, melynek információit szeretné beolvasatni.
- Az információk kizárólag nagybetűkkel jelennek meg. Néhány karakterfajta a készülék nem tud megjeleníteni (MD lejátszás közben).

Rádió

A készülék sávonként 6 rádióállomást tud tárolni (FM1, FM2, FM3, MW és LW).

Figyelem

Ha vezetés közben hangol rádióállomásokat, akkor használja az automatikus hangolás funkciót a balesetek megelőzése érdekében.

Állomások automatikus tárolása

— automatikus hangolás funkció (BTM)

A készülék az aktuális hullámsávon kiválasztja a legerősebb jellel fogható rádióállomásokat, és frekvenciasorrendben tárolja őket.

- 1 A **(SOURCE)** gomb ismételt megnyomásával válassza ki a rádió üzemmódot.
- 2 A **(MODE)** gomb ismételt megnyomásával válassza ki a kívánt hullámsávot.
- 3 Nyomja meg a **(SENS)** (BTM) gombot 2 másodpercig.

A készülék tárolja az állomásokat a memóriagombokon, a frekvenciaérték sorrendjében.
A tárolás befejezését egy sípjel jelzi.

Megjegyzések

- Ha csupán néhány állomás fogható az adott körzetben, a memóriahelyek egy része üresen marad, vagy megőrzi az előzőleg érvényes beállítást.
- Ha a kijelzőn valamelyik memóriahely sorszáma látható, akkor az állomások tárolása a kijelzőn látható memóriahelytől kezdődik.

A memóriában tárolt állomások előhívása

- 1 Válassza ki a rádió üzemmódot a **(SOURCE)** gombbal.
- 2 Válassza ki a kívánt hullámsávot a **(MODE)** gombbal.
- 3 Nyomja meg azt a memóriagombot (**1** – **6**), amelyiken a hallgatni kívánt állomást tárolta.

Ha nem tudja előhívni a tárolt állomást — Automatikus hangolás/Csökkenett vételi érzékenység üzemmód

Automatikus hangolás:

Nyomja meg a **(SEEK)** (+) vagy a **(SEEK)** (–) gombot a hangolás elindításához.

Ha a készülék megtalál egy állomást, a hangolás leáll. Ismétlje a műveletet mindaddig, míg meg nem találja a kívánt állomást.

Csökkenett vételi érzékenység üzemmód:

Ha az automatikus hangolás túl gyakran leáll, nyomja meg a **(SENS)** (BTM) gombot ismétletlen, míg a „LOCAL-ON” jelzés meg nem jelenik.

Az „LCL” kijelzés világít.

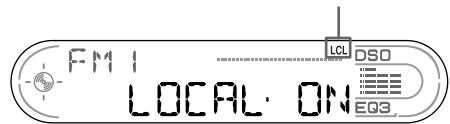

Ekkor a készülék csak a viszonylag erős jellel sugárzott, azaz jól fogható állomásokat hangolja be.

A csökkentett vételi érzékenység üzemmód kikapcsolásához nyomja meg kétszer a **(SENS)** gombot.

Hasznos tudnivaló

Ha ismeri a behangolni kívánt állomás vételi frekvenciáját, nyomja meg és tartsa lenyomva a **(SEEK)** (+) vagy a **(SEEK)** (–) gombot mindaddig, míg megközelíti a kívánt frekvenciát, majd a **(SEEK)** (+) vagy a **(SEEK)** (–) gomb többszöri megnyomásával végezze el a finomhangolást (kézi hangolás).

folytatás a következő oldalon →

Ha a behangolt FM állomás gyengén fogható, vagy zajos

— Mono üzemmód

Rádióhallgatás közben nyomja meg a **(SENS)** (BTM) gombot ismételten, míg a „MONO-ON” felirat meg nem jelenik.

A „MONO” jelzés világít.

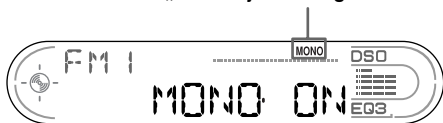

A műsor ekkor monóban lesz hallható, de a vétel minősége javulni fog (a „ST” jelzés kialszik).

Ha normál üzemmódba szeretne visszakapcsolni, válassza ki a „MONO-OFF” kijelzést.

Hasznos tudnivalók

Ha az FM állomás műsora nehezen hallható, kapcsolja ki a DSO funkciót (23. oldal).

Csak a kívánt állomások tárolása

A tárolni kívánt állomásokat tetszés szerinti sorrendben tárolhatja a kiválasztott memóriagombokon.

- 1 Válassza ki a rádió üzemmódot a **(SOURCE)** gombbal.
- 2 Válassza ki a kívánt hullámsávot a **(MODE)** gombbal.
- 3 Hangolja be a tárolni kívánt állomást a **(SEEK)** (+) és **(SEEK)** (-) gombokkal.
- 4 Tartsa lenyomva a kívánt memóriagombot (**1** – **6**) mindaddig, míg a „MEM” jelzés meg nem jelenik.

A kijelzőn ekkor megjelenik a kiválasztott memóriahely száma.

Megjegyzés

Ha egy memóriahelyen tárol egy állomást, az adott gombon előzőleg tárolt állomás törlődik.

RDS

Az RDS rendszer áttekintése

A rádiós adatrendszer (RDS) szolgáltatással rendelkező FM rádióállomások nem hallható digitális információt sugároznak a szokásos rádióműsor jel mellett. A következők egyike jelenhet meg RDS szolgáltatással rendelkező állomás vételekor.

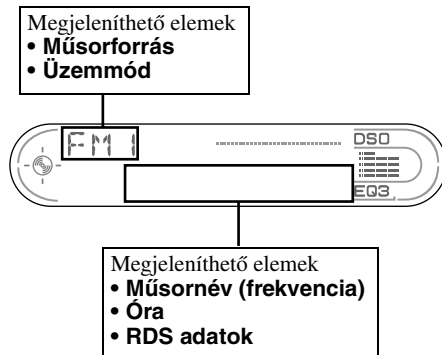

Ehhez a funkcióhoz: **Nyomja meg:**

Váltás óra/műsor név a **(DSPL)** gombot. kijelzés között

RDS szolgáltatások

Az RDS adatok további kényelmes szolgáltatásokat kínálnak, mint például:

- Egy műsor **automatikus újrahangolása**, mely kiváló segítség hosszú utak során.
— AF → 17. oldal
- **Közlekedési hírek** hallgatása egy másik adás/műsorforrás élvezete közben is.
— TA → 18. oldal
- Rádióállomások kiválasztása sugárzott **műsorszám típus** szerint.
— PTY → 19. oldal
- Automatikus **óra beállítás**.
— CT → 20. oldal

Megjegyzések

- Az országtól vagy területről függően nem minden RDS funkció érhető el.
- Az RDS nem működik megfelelően, ha a jel gyenge, vagy a behangolt állomás nem sugároz RDS jeleket.

Optimális vétel beállítása automatikus újrahangeléssel

— AF (alternatív frekvencia) funkció

Az alternatív frekvencia (AF) funkció lehetővé teszi, hogy a rádió mindig a hallgatott állomás adott területen legerősebb jelű frekvenciájára hangoljon.

A frekvencia automatikusan változik.

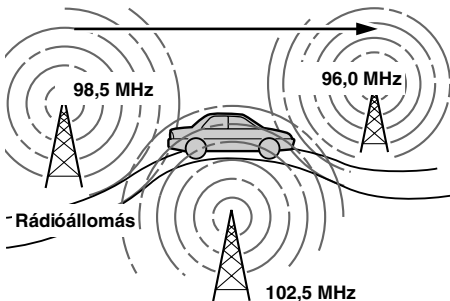

1 Válasszon egy FM állomást (15. oldal).

2 Nyomja meg az (AF) gombot ismételten mindaddig, míg az „AF-ON” felirat meg nem jelenik a kijelzőn.

A készülék megkeresi az adott műsorszóró hálózaton belül azt a frekvenciát, amelyik a legerősebb térerejű adást sugározza.

Ha a „NO AF” felirat villog, az aktuálisan behangolt állomás nem rendelkezik alternatív frekvenciával.

Megjegyzések

- Ha CD lejátszás közben szeretné módosítani az AF funkció működését (be/ki), nyomja meg az (AF) gombot.
- Ha nincs alternatív frekvencia a területen, vagy ha nem kell másikat keresni, akkor kapcsolja ki az AF funkciót az „AF-OFF” kiválasztásával.

Alternatív frekvenciával nem rendelkező állomások

Nyomja meg a (SEEK) (+) vagy a (SEEK) (-) gombot, miközben az állomás neve villog (8 másodpercen belül).

A készülék egy másik frekvenciát kezd keresni, azonos PI (műsorazonosító) adattal („PI SEEK” felirat jelenik meg). Ha a készülék nem talál azonos PI jelzést, akkor visszatér az előzőleg kiválasztott frekvenciára.

Regionális műsor hallgatása

Ha az AF funkció bekapcsolt állapotban van: a készülék gyári beállítása adott régióra korlátozza a vételt, így nem vált át a készülék egy másik regionális állomásra, erősebb jellel.

Ha elhagyja a regionális műsor vételi területét, vagy az AF funkció minden előnyét ki szeretné használni, akkor az (AF) gomb 2 másodpercig történő megnyomásával válassza ki a „REG-OFF” kijelzést.

Megjegyzés

Ez a funkció nem működik az Egyesült Királyságban, és néhány más területen.

Közlekedési hírek hallgatása

— TA (közlekedési hírek)/TP (közlekedési műsort sugárzó adók)

A TA és a TP funkciók aktiválásával automatikusan behangolhat egy FM állomást, mely közlekedési híreket sugároz. Ezek a beállítások függetlenek az aktuális FM műsортól, vagy műsorforrástól (CD/MD); a készülék visszavált az eredeti műsorra, amikor a közlekedési hír felolvasása befejeződik.

Nyomja meg a **(TA) gombot mindaddig, míg a „TA-ON” felirat meg nem jelenik.**

A készülék elkezdja a közlekedési híreket sugárzó állomás keresését.

A „TP” ilyen állomások vételét jelzi, és a „TA” villog az aktuális közlekedési hírek vétele esetén. A készülék tovább keresi a TP állomásokat, ha a „NO TP” kerül kijelzésre.

A közlekedési hírek figyelésének kikapcsolásához válassza a „TA-OFF” opciót.

Enhhez a funkcióhoz:	Nyomja meg:
-----------------------------	--------------------

Aktuális hír hallgatásának befejezése	a (TA) gombot.
---------------------------------------	-----------------------

Hasznos tudnivaló

Az aktuális hír hallgatását befejezheti úgy is, hogy megnyomja a **(SOURCE)** vagy a **(MODE)** gombot.

Közlekedési hírek hangerejének beállítása

Beállíthatja a közlekedési hírek hangerejét, így biztosan nem fogja őket elmulasztani.

1 Fordítsa el a hangerőszabályzó (+/-) gombot a kívánt hangerő beállításához.

2 Tartsa nyomva a **(TA) gombot 2 másodpercig.**

A „TA” megjelenik, és a beállítás eltárolásra kerül.

Rendkívüli adások vétele

Ha az AF vagy TA funkció bekapcsolt állapotban van, a készülék automatikusan a rendkívüli adásra kapcsol, ha érzékeli illet egy FM állomás hallgatása vagy CD/MD lejátszás közben.

RDS állomások tárolása AF és TA beállítással

Amikor eltárol egy RDS állomást, a készülék memorizálja az egyes állomások AF/TA beállítását (be/ki), valamint frekvenciáját. Mindegyik állomásra külön is beállíthatja az egyes funkciókat (AF, TA vagy mindkettő), de lehetőség van arra is, hogy az összes állomásra ugyanaz a beállítás vonatkozzon. Ha „AF-ON” beállítással tárolja el az állomásokat, akkor a készülék automatikusan a legjobb vételi frekvenciával tárolja az állomást.

Azonos beállítás az összes állomásra

1 Válasszon ki egy FM hullámsávot (15. oldal).

2 Az **(AF) és/vagy a **(TA)** gombbal válassza ki az „AF-ON” és/vagy a „TA-ON” beállítást.**

Ne feledje, hogy amennyiben az „AF-OFF” vagy a „TA-OFF” beállítást választja ki, a készülék nem csak az RDS, hanem a nem-RDS állomásokat is tárolja.

3 Nyomja meg a **(SENS) (BTM) gombot mindaddig, míg a „BTM” villogni nem kezd.**

Állomásonként eltérő beállítások

1 Válasszon ki egy FM hullámsávot, és hangolja be a kívánt állomást (15. oldal).

2 Az **(AF) és/vagy a **(TA)** gombbal válassza ki az „AF-ON” és/vagy a „TA-ON” beállítást.**

3 Tartsa lenyomva a kívánt memóriagombot ((1)** – **(6)**) mindaddig, amíg a „MEM” jelzés meg nem jelenik.**

További állomások tárolásához ismétlje meg az 1 – 3. lépéseket.

Hasznos tudnivaló

Ha CD lejátszás közben szeretné megváltoztatni az AF/TA beállítást, nyomja meg az **(AF)** vagy a **(TA)** gombot.

Állomások hangolása műsorszám alapján

— PTY (műsorszám típus)

A kívánt állomás az alább felsorolt műsorszám típusok valamelyikének kiválasztásával is megkereshető.

Műsorszám típusok	Kijelzés
Hírek	NEWS
Aktuális hírek	AFFAIRS
Közérdekű információk	INFO
Sportesemények	SPORT
Oktatás	EDUCATE
Rádiójátékok és sorozatok	DRAMA
Kulturális műsorok	CULTURE
Tudományos műsorok	SCIENCE
Egyéb műsorok	VARIED
Pop zene	POP M
Rock zene	ROCK M
Könnyű szórakoztató zene	EASY M
Közkezdvelt klasszikus zene	LIGHT M
Komolyzene	CLASSICS
Egyéb zenei műsor	OTHER M
Időjárás	WEATHER
Pénzügyi hírek	FINANCE
Gyermekműsor	CHILDREN
Társadalmi ügyekkel foglalkozó műsor	SOCIAL A
Vallási műsor	RELIGION
Telefonos műsor	PHONE IN
Utazás	TRAVEL
Szórakozás	LEISURE
Jazz zene	JAZZ
Country zene	COUNTRY
Nemzeti zene	NATION M
Régi slágerek	OLDIES
Népzene	FOLK M
Dokumentum műsor	DOCUMENT

Megjegyzés

E funkció nem működik azokban az országokban, ahol a PTY (műsorszám típus) információk nem állnak rendelkezésre.

1 Nyomja meg a (PTY) (LIST) gombot FM vételi üzemmódban.

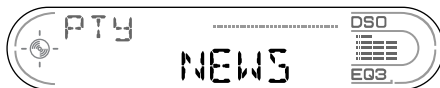

Ha az éppen hallgatott állomás sugároz PTY információkat, a műsorszám típus neve megjelenik a kijelzőn. Ha az éppen hallgatott állomás nem RDS állomás, vagy az RDS információk nem foghatók, a „-----” jelzés jelenik meg.

2 Nyomja meg ismételten a (PTY) (LIST) gombot mindaddig, míg a kívánt műsorszám típus meg nem jelenik a kijelzőn.

A műsorszám típusok az előző oldali táblázatban feltüntetett sorrendben jelennek meg.

Ha a műsorszám típus nincs azonosítva az RDS jelben, a „NONE” jelzés jelenik meg.

3 Nyomja meg a (SEEK) (+) vagy (SEEK) (-) gombot.

A készülék megkezdi a kiválasztott típusú műsorszámot sugárzó állomás keresését.

Az óra automatikus beállítása

— CT (óra)

A CT (óra) funkció az RDS adásból automatikusan beállítja az időt.

A „CT-ON” beállítás kiválasztása

Rádióhallgatás közben nyomja meg egyszerre a **(SEL)** és a **(2)** gombot.

Az óra beállítása megtörtént.



Egy másodperc múlva a kijelző visszakapcsol a normál rádió üzemmódnak megfelelő kijelzésre.

A „CT-OFF” beállítás kiválasztásához ismét nyomja meg egyszerre a **(SEL)** és a **(2)** gombot.

Megjegyzések

- A CT funkció akkor sem biztos, hogy működik, ha éppen RDS állomást hallgat.
- Lehet némi eltérés a valós, és a CT funkció által beállított idő között.

Egyéb funkciók

Ezt a készüléket (és a külön megvásárolható CD/MD készüléket) vezérelheti a forgógombos távvezérlővel **(külön megvásárolható)**.

A forgógombos távvezérlő használata

Mindenek előtt ragassza fel a megfelelő címkét távvezérlőre attól függően, hogy milyen pozícióban szereli azt fel. A forgógombos távvezérlő gombok megnyomásával és/vagy forgatásával működtethető.

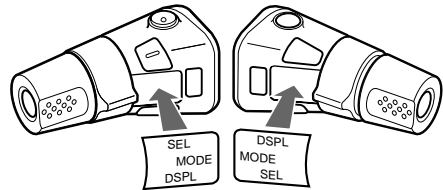

Vezérlés gombnyomással

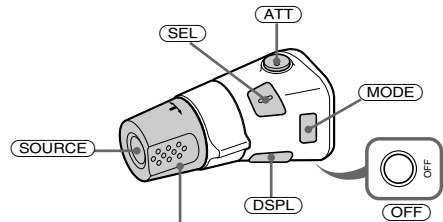

Fordítsa el a VOL szabályzót a hangerő beállításához.

Nyomja meg ezt a gombot:	Ehhez a művelethez:
(SOURCE)	Műsorforrás kiválasztása (rádió/CD/MD*1)/ Bekapcsolás
(MODE)	Üzemmód kiválasztása (hullámsáv/CD egység*1/ MD*1 egység)
(ATT)	Hang némítása
(OFF) *2	Lejátszás megállítása, vagy rádióvétel/Kikapcsolás
(SEL)	Beállítás és kiválasztás
(DSPL)	A kijelzések megváltoztatása

Vezérlés forgatással



Fordítsa el, és engedje el, ha:

- Műsorszámokat kíván léptetni.
A műsorszámok folyamatos léptetéséhez fordítsa el egyszer, majd 2 másodpercen belül fordítsa el még egyszer, és tartsa elfordítva.
- A rádióállomásokat automatikusan kívánja behangolni.

Fordítsa el, tartsa elfordítva, majd engedje el, ha:

- Gyorskeresést végez előre/hátra egy műsorszámon belül.
- Egy rádióállomást manuálisan kíván behangolni.

Vezérlés gombnyomással és forgatással

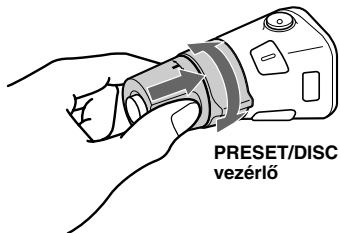

Nyomja befelé, majd forgassa el a vezérlőt, ha:

- Egy tárolt rádióállomást kíván behívni.
- Egy másik lemezt kíván kiválasztani CD (MD) lejátszás közben*¹.
- Egy másik albumot kíván kiválasztani*³.

*¹ Csak akkor, ha csatlakoztatta a külön megvásárolható készüléket.

*² Ha gépkocsija gyújtáskapcsolója nem rendelkezik ACC (tartozék) pozícióval, a gyújtás kikapcsolása után tartsa nyomva a (OFF) gombot a készüléken mindaddig, míg a kijelző ki nem alszik.

*³ Csak MP3 fájl lejátszása esetén.

MP3 fájl lejátszása esetén kiválaszthat egy albumot a forgógombos távvezérlővel.

(Ezzel a készülékkel)

Ehhez a funkcióhoz: Tegye ezt:

Albumok léptetése – album kiválasztása	Nyomja be, majd fordítsa el a vezérlőt [minden albumhoz egyszer]. Albumok folyamatos léptetéséhez nyomja be, és fordítsa el (majd tartsa úgy) a vezérlőt.
---	---

(Külön megvásárolható készülékkel)

Ehhez a funkcióhoz: Tegye ezt:

Lemezek átlépése – lemez kiválasztása	Nyomja be, majd fordítsa el a vezérlőt [minden lemezhez egyszer]. Lemezek folyamatos léptetéséhez nyomja meg és fordítsa el egyszer, majd 2 másodpercen belül fordítsa el még egyszer, és tartsa elfordítva.
--	--

Albumok léptetése – album kiválasztása	1 Nyomja be és fordítsa el, majd tartsa ott a vezérlőt. Ezzel albumválasztási üzemmódba kapcsolt. 2 másodpercen belül folytassa a műveletet a 2 -es lépéssel. 2 Nyomja be, és fordítsa el többször egymás után a vezérlőt mindaddig, míg a kívánt albumot meg nem találta.
---	--

A működési irány megváltoztatása

A vezérlő működési irányát gyárilag az ábrán látható módon állították be.

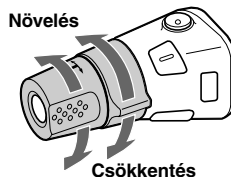

Ha a kormányoszlop jobb oldalára kell felszerelni a forgógombos távvezérlőt, akkor megfordíthatja a működési irányt.

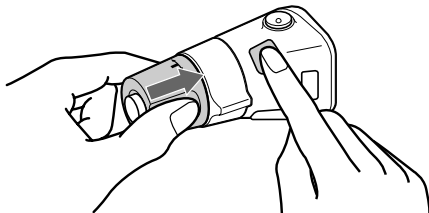

A VOL szabályzót benyomva tartva nyomja meg 2 másodpercig a (SEL) gombot.

A balansz és a fader beállítása

Módosíthat a balansz és a fader beállításon.

1 A **(SEL)** gomb ismételt megnyomásával válassza ki a „BAL” vagy a „FAD” kijelzést.

A **(SEL)** gomb többszöri megnyomásakor a kijelzések az alábbi sorrendben követik egymást:

LOW* → **MID*** → **HI*** →
BAL (bal-jobb egyensúly) →
FAD (első-hátsó egyensúly)

* Ha bekapcsolja az EQ3 funkciót (23. oldal).

2 Állítsa be a kiválasztott paramétert a +/- hangerőszabályzó gombokkal.

Megjegyzés

A paraméter beállítását a kiválasztást követő 3 másodpercen belül végre kell hajtani.

A készülék gyors némitása

Nyomja meg az **(ATT)** gombot.

Miután egy pillanatra megjelenik az „ATT-ON” kijelzés, az „ATT” jelző világitani kezd.

Az **(ATT)** gomb ismételt megnyomásával visszatérhet az előző hangerő beállításhoz.

Hasznos tudnivaló

Ha egy mobil telefon (vagy kihangosító) megfelelő vezetékét a készülék ATT vezetékéhez csatlakoztatta, a készülék automatikusan elnémul telefonhívás esetén (telefonos némitás funkció).

Hang és kijelző beállítások megváltoztatása

— Menü

A következő elemek választhatók ki:

SET (alapbeállítás)

- CT (automatikus óra-beállítás) (20. oldal)
- A.SCRL (automatikus görgetés)*¹ (12. oldal)
- M.DSPL (mozgó kijelzés) — az „1” és „2” mozgóképes kijelzés közül választhat, illetve kikapcsolhatja azt (OFF).
 - „1” üzemmódban megjelennek a díszítő mintázatok, és bekapcsol a bemutató funkció.
 - „2” üzemmódban megjelennek a díszítő mintázatok, és kikapcsol a bemutató funkció.
 - „OFF” üzemmódban kikapcsolja a mozgó kijelzést.
- BEEP*² — hangjelzés be- és kikapcsolása.

A kívánt menüpont kiválasztása:

A kívánt menüpont kiválasztásához nyomja meg egyszerre a **(SEL)** és a megfelelő memóriahely gombot:

(SEL) + **(2)** : CT

(SEL) + **(3)** : A.SCRL*¹

(SEL) + **(4)** : M.DSPL

(SEL) + **(6)** : BEEP*²

*¹ Amikor nincs CD lejátszás, ez a menüpont nem jelenik meg.

*² A hangjelzés csak akkor hallható, ha a készülék beépített erősítőjét használja.

A beállítás elvégzése után a kijelző visszakapcsol a normál lejátszásnak megfelelő üzemmódba.

Megjegyzés

A megjelenített elemek műsorforrásonként eltérőek lehetnek.

Ha az aktuális menüpontból szeretne kilépni, nyomja meg egyszerre a **(SEL)** és a megfelelő memóriahely gombot.

Az ekvalizer beállítása (EQ3)

A 7 gyári hangszínszabályzó beállítás (hangzaskép) közül kiválaszthatja a hallgatott zene jellegének leginkább megfelelőt (XPLOD, VOCAL, CLUB, JAZZ, NEW AGE, ROCK, CUSTOM vagy hangzaskép kikapcsolva (OFF)). A kiválasztott hangzasképet a készülék minden műsorforrásra vonatkozóan tárolja.

A hangzaskép kiválasztása

- 1 A **(SOURCE)** gombbal válassza ki a műsorforrást (rádió, CD vagy MD).
- 2 Az **(EQ3)** gomb ismételt megnyomásával válassza ki a kívánt hangzasképet.

Az **(EQ3)** gomb minden megnyomásakor egy másik hangzaskép jelenik meg.



A hangzaskép kikapcsolásához válassza az „OFF” beállítást.

A hangzaskép módosítása

Az egyes frekvenciasávok jelszintjének megváltoztatásával a hangzasképeket igényei szerint módosíthatja és tárolhatja.

- 1 A **(SOURCE)** gombbal válassza ki a műsorforrást (rádió, CD vagy MD).
- 2 Az **(EQ3)** gomb ismételt megnyomásával válassza ki a kívánt hangzasképet.
- 3 Végezze el a beállítást.

- 1 A **(SEL)** gombbal válassza ki a frekvenciatartományt.

A **(SEL)** gomb többszöri megnyomásakor a kijelzések a következő sorrendben jelennek meg:

LOW → MID → HI (→ BAL → FAD)

- 2 A **+/-** hangerőszabályzó gombbal végezze el a jelszint beállítását.

A jelszint 1 dB-es lépésekben állítható be a -10 dB és +10 dB közötti tartományban.

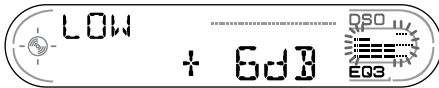

- 3 Az 1-es és 2-es lépés megismétlésével végezze el a kívánt beállítást.

Ha vissza kíván térni a gyári beállításhoz, nyomja meg a **(SEL)** gombot 2 másodpercre. Három másodperc után a kijelzőn visszakapcsol az eredeti (normál lejátszási üzemmód) jelzésre.

Megjegyzés

Ha az EQ3 menüpont „OFF” (kikapcsolva) beállítását választja ki, nem lehet módosítani az ekvalizer beállítását.

A dinamikus hangszínpad beállítása (DSO)

Ha hangszórói az ajtók alsó részében foglalnak helyet, akkor a hang alulról szól, és nem túl tisztá.

A DSO (dinamikus hangszínpad) funkció természetesebb hangot hoz létre, mintha a hangszórók a műszerfalban lennének (virtuális hangszórók).

A DSO beállítás minden egyes műsorforráshoz eltávolítható.

A DSO üzemmód és a virtuális hangszórók elhelyezkedése

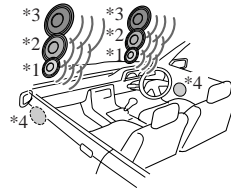

- *1 DSO-1
- *2 DSO-2
- *3 DSO-3
- *4 DSO-OFF

- 1 Nyomja meg a **(SOURCE)** gombot a műsorforrás kiválasztásához (rádió, CD vagy MD).

- 2 A **(DSO)** gomb megfelelő számú megnyomásával válassza ki a kívánt üzemmódot.

A **(DSO)** gomb minden megnyomásakor egy másik DSO beállítás jelenik meg.

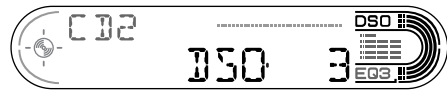

A DSO funkció kikapcsolásához válassza az „OFF” beállítást.

Három másodperc után a kijelzőn visszakapcsol az eredeti (normál lejátszási üzemmód) jelzésre.

Megjegyzések

- A gépkocsi belső terétől és a zene típusától függően a DSO funkció hatása esetenként gyengébb lehet.
- Ha az FM rádióadások nem hallhatók tisztán, kapcsolja ki a DSO funkciót.

További információk

Karbantartás

Az olvadóbiztosító cseréje

A biztosító cseréjekor mindig azonos amperértékűt használjon az eredetivel. Ha az olvadóbiztosító kiég, ellenőrizze a tápfeszültség csatlakozást, majd cserélje ki a biztosítékot. Ha a csere után ismét kiég az olvadóbiztosító, a hiba a készülékben van. Ilyenkor forduljon a legközelebbi Sony márkaszervizhez.

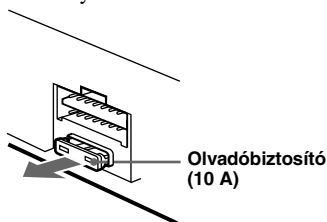

Figyelmeztetés

Csak olyan olvadóbiztosítót szabad használni a cseréhez, amelynek az amperértéke azonos az eredetivel. Magasabb amperértékű olvadóbiztosító használata a készülék súlyos károsodásához vezethet.

A csatlakozók tisztítása

A készülék működése rendellenessé válhat, ha az előlap és a készülék csatlakozói szennyezettek. Ennek megelőzése érdekében távolítsa el az előlapot (9. oldal) és rendszeresen tisztítsa meg a csatlakozókat egy alkoholba mártott vattapamacs segítségével. Ne fejtse ki túlzott erőt, mert károsíthatja a csatlakozókat.

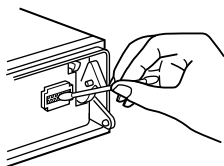

A készülék



Az előlap hátoldala

Megjegyzések

- Biztonsági okokból a csatlakozók megtisztítása előtt állítsa le a motort és vegye ki az indítókulcsot a gyújtáskapcsolóból.
- Soha ne érintse meg kézzel vagy fém eszközzel a csatlakozókat.

A lítium elem cseréje

Normál üzemeltetési körülmények között az elemek körülbelül 1 évig tartanak. (Az élettartam rövidebb lehet a használatától függően.) Ha az elem kapacitása csökken, a kártya távvezérlő hatótávolsága csökken. Cserélje ki az elemet egy új CR2025 lítium elemre. Eltérő elemtípus használata tüzet vagy robbanást okozhat.

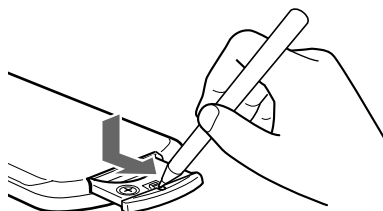

↓
+ oldallal felfelé

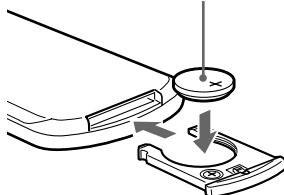

Megjegyzések a lítium elemmel kapcsolatban

- Tárolja az elemet úgy, hogy gyermek ne férjen hozzá. Ha a gyermek lenyelte az elemet, azonnal forduljon orvoshoz.
- A megfelelő érintkezés érdekében törölje meg az elemet egy száraz ruhával.
- Ügyeljen rá, hogy az elemet helyes polaritással helyezze a készülékbe.
- Rövidzár elkerülése érdekében ne fogja meg az elemet fémcsipesszel.

FIGYELEM

Az elem a szakszerűtlen kezelés miatt felrobbanhat. Ne töltsse fel, szedje szét, vagy dobja tűzbe.

A készülék kiszérése

1 A külső védőkeret eltávolítása

- 1 Vegye le a készülékről az előlapot (9. oldal).
- 2 A kioldókulcsokat akassza a keret két oldalába.

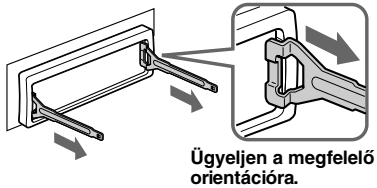

- 3 Húzza kifelé a kioldókulcsokat, és ezzel együtt a keretet is.

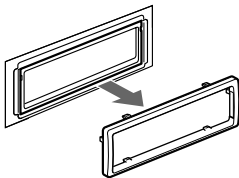

2 A készülék eltávolítása

- 1 Tolja be a két kioldókulcsot a készülék két oldalán, kattanásig.

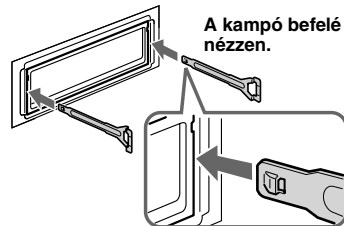

- 2 A kioldókulcsokkal húzza kifelé a készüléket.

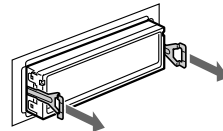

- 3 Csúsztassa ki a készüléket a műszerfalból.

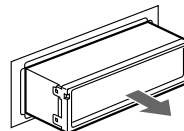

Minőségtanúsítás

A forgalomba hozó tanúsítja, hogy a CDX-MP40 típusú CD-játszós autórádió a 2/1984. (III.10.) IpM-BKM számú együttes rendeletében előírtak szerint megfelel a következő műszaki jellemzőknek:

CD lejátszó

Jel/zaj arány	90 dB
Frekvencia átvitel	10 – 20.000 Hz
Nyávogás	Nem mérhető

Tuner

FM

Vételi frekvenciák	87,5 – 108,0 MHz
Antenna csatlakozó	Külső antenna csatlakozó
Középfrekvencia	10,7 MHz/450 kHz
Hasznos érzékenységi	9 dBf
Szelektivitás	75 dB 400kHz-en
Jel/zaj arány	67 dB (sztereó) 69 dB (mono)
Harmonikus torzítás 1 kHz-en	0,5% (sztereó) 0,3% (mono)
Áthallási csillapítás	35 dB 1 kHz-en
Frekvencia átvitel	30 – 15000 Hz

MW/LW

Vételi frekvenciák	MW: 531 – 1602 kHz LW: 153 – 279 kHz
Antenna csatlakozó	Külső antenna csatlakozó
Középfrekvencia	10,71 MHz/450 kHz
Érzékenység	MW: 30 μ V LW: 40 μ V

Erősítő

Kimenetek	Hangsugárzó kimenetek (biztonságos szigetelésű aljakatok)
Hangsugárzó impedancia	4 – 8 ohm
Maximális kimenő teljesítmény	50 W \times 4 (4 ohmon)

Általános jellemzők

Kimenetek	Audio kimenet (első/hátsó) Motoros antennavezérlő relés aljzat Végerősítő vezérlőaljzat Telefonos némitás aljzat Távvezérlő bemeneti aljzat BUS vezérlő bemeneti aljzat
Bemenetek	BUS audio bemeneti aljzat Antenna bemeneti aljzat
Hangszínszabályzók	Mély: ± 10 dB 60 Hz-en (XPLOD) Közép: ± 10 dB 1 kHz-en (XPLOD) Magas: ± 10 dB 10 kHz-en (XPLOD)
Tápfeszültség	12 V egyenfeszültségű gépkocsi akkumulátor (negatív test)
Méretetek	178 \times 50 \times 180 mm (szé \times max \times mé)
Beszerezési méretetek	182 \times 53 \times 161 mm (szé \times max \times mé)
Tömeg	kb. 1,2 kg
Mellékelt tartozékok	RM-X115 kártya távvezérlő Szerelési és csatlakoztatási eszközök (1 készlet) Tok az előlaphoz (1 db) RM-X4S forgókapcsolós távvezérlő
Opcionális tartozékok	
Opcionális külső berendezések	CD váltók (6 lemezes): CDX-T70MX, CDX-T69 MD váltók (6 lemezes): MDX-66XLP MG Memory Stick rendszerű lejátszó MGS-X1 Forrásválasztó XA-C30 AUX-IN választó: XA-300

Megjegyzés

A készülék nem csatlakoztatható olyan digitális előerősítőhöz, vagy ekvalizerhez, mely Sony BUS rendszerű csatlakozóval rendelkezik.

A modell és a műszaki adatok előzetes bejelentés nélkül változhatnak.

Hibaelhárítás

Az alábbi felsorolásban megtalálhatja a leggyakrabban előforduló hibák orvoslását. A következő lista áttanulmányozása előtt javasoljuk az üzemeltetési és karbantartási műveletek átismétlését.

Általános jellegű problémák

Nincs hang.

- Állítsa be a hangerőt a hangerőszabályzóval (+).
- Kapcsolja ki a némítási (ATT) funkciót.
- Ha 1 pár hangsugárzót csatlakoztatott, a FADER szabályzót állítsa középső pozícióba.
- Az opcionális külső CD készülékkel MP3 fájl próbált meg lejátszani, a készülék nem támogatja az MP3 formátumot.
→ Használjon Sony MP3 kompatibilis CD készüléket, például CDX-T70MX.

A memóriában tárolt információk törlődnek.

- Megnyomta a RESET gombot.
→ Hajtsa végre újból a tárolást.
- Az akkumulátort vagy a tápfeszültség kábelt leválasztotta.
- Nem csatlakoztatta megfelelően a tápfeszültség kábelt.

Nincs hangjelzés.

- A hangjelzés funkciót kikapcsolta (22. oldal).
- Külső erősítőt csatlakoztatott, és a készülék nem használja a beépített erősítőt.

A kijelzések eltűnnek, vagy nem jelennek meg a kijelzőn.

- A kijelzések eltűnnek, ha két másodpercig nyomva tartja az (OFF) gombot.
→ Tartsa nyomva az (OFF) gombot mindaddig, míg a kijelzések meg nem jelennek.
- Vegye le az előlapot és tisztítsa meg a csatlakozókat. Lásd a „Csatlakozók tisztítása” című fejezetet (24. oldal).

Az eltárolt állomások és a pontos idő törlődik.

Kiég az olvadóbiztosító.

Zaj hallható, ha a gyújtáskapcsoló az ON, ACC, vagy OFF pozícióban van.

Nem a megfelelő vezetékeket csatlakoztatta a gépkocsi tartozék tápfeszültség csatlakozójához.

A készülék áramellátása nem megfelelő.

- Ellenőrizze a csatlakozást. Ha minden rendben van, akkor ellenőrizze az olvadóbiztosítót.
- A gépkocsi gyújtáskapcsolóján nincs ACC (tartozék) pozíció.
→ Nyomja meg a (SOURCE) gombot (vagy helyezzen be egy lemezt) a készülék bekapcsolásához.

A készülék folyamatos áramellátást kap.

A gépkocsi gyújtáskapcsolóján nincs ACC (tartozék) pozíció.

A motoros antenna nem emelkedik ki.

A motoros antennának nincs reléje.

Probléma a CD/MD lejátszóval

A lemezt nem lehet behelyezni.

- Már van egy CD/MD a készülékben.
- A CD/MD lemezt erőszakkal fordítva, vagy helytelen irányban helyezte be.

A lejátszás nem indul el.

- Szennyezett vagy hibás CD/MD lemez.
- Olyan CD-R/CD-RW lemezt próbált meg lejátszani, mely nincs lezárva.
- Nem audio használatra való CD-R/CD-RW lemezt próbált meg lejátszani.
- Egyes CD-R/CD-RW lemezek nem játszhatók le a felvételi eszköz, vagy a lemez állapota miatt.

MP3 fájlok nem játszhatók le.

- A felvételt nem az ISO 9660 1-es, vagy 2-es szintű szabványnak, vagy a Joliet és Romeo formátumnak megfelelően készítette el.
- Nem egészítette ki a fájlnevet az „.MP3” kiterjesztéssel.
- A fájlok nem MP3 formátumúak.

Egyes MP3 fájlok lejátszása hosszabb idő után indul el, mint mások.

A következő lemezek esetében a lejátszás hosszabb idő után indul el a szokásosnál.

- Bonyolult fastruktúrájú lemez esetében.
- Többmenetes lemez esetében.
- Olyan lemez esetében, melyre még adatot lehet írni.

A lemezt automatikusan kiadja a készülék.

Az üzemeltetési hőmérséklet magasabb +50°C-nál.

A funkciógombok nem működnek.

A CD lemezt nem adja ki a készülék.

Nyomja meg a RESET memóriatörlő gombot.

Hangkiesések fordulnak elő a rázkódás miatt.

- A készüléket 60°-nál nagyobb szögben szerelte be.
- A készüléket a gépkocsi stabil részén kell elhelyezni.

Hangkiesés

A lemez szennyezett vagy hibás.

Nem kapcsolható ki a „-----” jelzés.

Névszerkesztési üzemmódba kapcsol.

→ Tartsa nyomva 2 másodpercig a (PTY) (LIST) gombot.

folytatás a következő oldalon →

Probléma a rádióval

A tárolt állomás nem hívható elő.

- Nem a pontos frekvenciát memorizálta.
- Gyenge a vétel.

Az állomások nem foghatók.

A hang zajos.

- Csatlakoztasson egy motoros antenna vezérlővezetékét (kék), vagy tartozék tápfeszültség vezetékét (piros) a gépkocsi antenna erősítőjének tápegységéhez. (Csak abban az esetben, ha gépkocsija beépített FM/MW/LW antennával rendelkezik hátsó/oldalsó ablaküvegben.)
- Ellenőrizze a gépkocsi antennájának csatlakozását.
- A gépkocsi antennája nem emelkedik ki.
→ Ellenőrizze a motoros antenna vezérlővezetékének csatlakozását.
- Ellenőrizze a frekvenciát.
- DSO üzemmódban a hang néha zajos.
→ Kapcsolja ki a DSO üzemmódot (23. oldal).

Az automatikus hangolás nem működik.

- Bekapcsolta a helyi keresés üzemmódot.
→ Kapcsolja ki a helyi keresés üzemmódot (15. oldal).
- Gyenge a vétel.
→ Használja a manuális hangolást.

Az „ST” jelző villog.

- A hangolást pontosan végezze el.
- Gyenge a vétel.
→ Kapcsoljon mono üzemmódba (16. oldal).

Sztereó sugárzású műsort monóban hall.

- A készülék mono vételi üzemmódban van.
→ Kapcsolja ki a mono üzemmódot (16. oldal).

Probléma az RDS vétellel

A készülék néhány másodperc után keresési üzemmódba kapcsol.

- A kiválasztott állomás nem sugároz TP információkat, vagy a vétel gyenge.
→ A (TA) gombbal válassza ki a „TA-OFF” beállítást.

A készülék nem kapcsolja be a közlekedési információkat.

- Kapcsolja be a „TA” funkciót.
- A kiválasztott TP állomás nem sugároz közlekedési információkat.
→ Hangoljon be egy másik állomást.

A PTY kijelzőn a „-----” jelzés látható.

- Az aktuális állomás nem RDS állomás.
- A készülék nem érzékel RDS adatot.

Hibajelzések/üzenetek

Hibajelzések

(Ennél a készüléknél és a külön megvásárolható CD/MD váltóknál)

A kijelzőn az alábbi feliratok villognak körülbelül 5 másodpercig, és figyelmeztető hangjelzés kíséri őket.

BLANK*¹

- Nincs műsorszám az MD lemezen.*²
→ Olyan MD lemezt játsszon le, melyen található műsorszámok.

ERROR*¹

- A CD lemez piszkos, vagy fordítva helyezte be.*²
→ Tisztítsa meg, vagy helyezze be megfelelően a CD lemezt.
- Az MD lemez nem játszható le valamilyen probléma miatt.*²
→ Helyezzen be egy másik MD lemezt.
- A CD/MD lemez nem játszható le valamilyen probléma miatt.
→ Helyezzen be egy másik CD/MD lemezt.

HI TEMP

- A környezeti hőmérséklet 50°C-nál magasabb.
→ Várjon, amíg a hőmérséklet 50°C alá esik.

NO DISC

- A CD/MD készülékben nincs lemez.
→ Helyezzen be lemezt a CD/MD készülékbe.

NO MAG

- A CD/MD tárat nem tette bele a CD/MD váltóba.
→ Helyezze a CD/MD tárat a váltóba.

NO MUSIC

- Olyan CD lemezt helyezett az MP3 kompatibilis CD készülékbe, mely nem zenei fájlokat tartalmaz.
→ Helyezzen be egy zenei CD lemezt az MP3 kompatibilis CD készülékbe.

NOT READY

- Az MD váltó ajtaja nyitva van, vagy az MD lemezt nem megfelelően tette be.
→ Zárja be az ajtaját, vagy helyezze be megfelelően az MD lemezt.

RESET

- A CD/MD készülék nem működik valamilyen probléma miatt.
→ Nyomja meg a RESET gombot a készüléken.

*¹ Ha MD vagy CD lejátszása közben hiba fordul elő, az MD vagy CD lemez sorszáma nem jelenik meg a kijelzőn.

*² A kijelzőn megjelenik annak a lemeznek a sorszáma, amelyik a hibát okozza.

Ha a fenti műveletek nem hoznak eredményt, forduljon a legközelebbi Sony márkaszervizhez.

Üzenetek

L.SEEK +/-

A helyi keresési funkció bekapcsolt állapotban van automatikus hangolás közben (15. oldal).

NO AF

Nincs alternatív frekvencia az aktuális állomás számára.

„LLLL” vagy „RRR”

Elérte a lemez elejét vagy végét, és nem tud tovább lépni.

A 2-es verziójú ID3 mezőről

Nem jelent hibás működést, de a következő történik, ha egy 2-es verziójú ID3 mezőt tartalmazó MP3 fájlt játszik le:

– A 2-es verziójú ID3 mező egy részének átugrásakor (a műsorszám elején) nem hallható hang. A kihagyás ideje a 2-es verziójú ID3 mező hosszától függ.

Példa: 64 kbyte esetén ez körülbelül 2 másodperc (RealJukebox).

– 2-es verziójú ID3 mező egy részének átugrása közben a megjelenített eltelt játékidő pontatlan.

A 128 kbps-nál nagyobb bitmennyiségű MP3 fájlok esetén az eltelt játékidő nem pontosan jelenik meg lejátszás közben.

– Ha egy MP3 fájlt egy MP3 átalakító szoftverrel hozott létre (pl. RealJukebox*), az automatikusan 2-es verziójú ID3 mezővel jön létre.

** A „RealJukebox” a RealNetworks, Inc. Bejegyzett védjegye.*

A 2001. decemberi állapot szerint.