

# FM/MW/LW autorádio s CD přehrávačem

# FM/MW/LW autorádio s CD prehrávačom

**CZ** Návod k obsluze

**SK** Návod na použitie

CDX-GT740UI





# FM/MW/LW autorádio s CD přehrávačem

CZ

Návod k obsluze

Zrušení ukázkového režimu (Demo), viz strana 6.

## CDX-GT740UI



Pro zajištění bezpečnosti nainstalujte tento přístroj do palubní desky vozidla. Popis instalace a zapojení najdete v dodávané příručce pro instalaci/zapojení.

**CLASS 1  
LASER PRODUCT**

Tento štítek je umístěn na spodní straně přístroje.

### **Poznámka pro zákazníky: následující informace platí pouze pro zařízení prodávaná v zemích uplatňujících směrnice EU**

Výrobce tohoto výrobku je společnost Sony Corporation, 1-7-1 Konan, Minato-ku, Tokio, Japonsko. Autorizovaným zástupcem pro elektromagnetickou kompatibilitu (EMC) a bezpečnost výrobku je společnost Sony Deutschland GmbH, Hedelfinger Strasse 61, 70327 Stuttgart, Německo. V případě jakýchkoliv záležitostí týkajících se opravy nebo záruky se prosím obraťte na kontaktní adresy uvedené v samostatné servisní nebo záruční dokumentaci.



**Likvidace starých elektrických a elektronických zařízení (platí v zemích Evropské unie a dalších evropských zemích se systémem tříděného odpadu)**

Tento symbol na výrobku nebo na jeho obalu znamená, že s tímto výrobkem nesmí být zacházeno jako s běžným domovním odpadem. Místo toho je třeba tento výrobek odnést na příslušné sběrné místo, kde bude provedena recyklace takového elektrického a elektronického zařízení. Zajištěním správné likvidace výrobku předejdete možným negativním vlivům na životní prostředí a lidské zdraví, které se mohou v opačném případě projevit jako důsledek nesprávné manipulace při likvidaci tohoto výrobku. Recyklace materiálů přispívá k ochraně přírodních zdrojů. Se žádostí o podrobnější informace o recyklaci tohoto výrobku se prosím obračejte na místní úřady, místní služby pro sběr domovního odpadu nebo na obchod, kde jste výrobek zakoupili.



**Likvidace starých baterií (platí v zemích Evropské unie a dalších evropských zemích se systémem tříděného odpadu)**

Tento symbol na baterii nebo na jejím obalu znamená, že s baterií nesmí být zacházeno jako s běžným domovním odpadem. U některých baterií může být tento symbol doplněn chemickými symboly. Chemické symboly pro rtuť (Hg) nebo olovo (Pb) jsou uvedeny v případě, že baterie obsahuje více než 0,0005 % rtuti nebo 0,004 % olova. Zajištěním správné likvidace baterií předejdete možným negativním vlivům na životní prostředí a lidské zdraví, které se mohou v opačném případě projevit jako důsledek nesprávné manipulace při likvidaci baterie. Recyklace materiálů přispívá k ochraně přírodních zdrojů. U výrobků, které vyžadují z důvodu bezpečnosti, výkonu nebo zachování dat trvalé připojení k vestavěné baterii, by taková baterie měla být vyměňována pouze kvalifikovaným servisním technikem. Pro zajištění správné likvidace baterie odneste výrobek na konci jeho životnosti na příslušné sběrné místo, kde bude provedena recyklace takového elektrického a elektronického zařízení. U ostatních baterií si prosím přečtěte část popisující postup pro bezpečné vyjmutí baterie z výrobku. Odneste baterii na příslušné sběrné místo zabývající se recyklací starých baterií. Se žádostí o podrobnější informace o recyklaci tohoto výrobku nebo baterie se prosím obračejte na místní úřady, místní služby pro sběr domovního odpadu nebo na obchod, kde jste výrobek zakoupili.

ZAPPIN je obchodní značka společnosti Sony Corporation.



Windows Media a logo Windows jsou obchodní značky nebo registrované obchodní značky společnosti

Microsoft Corporation v USA anebo jiných zemích.

iPod je obchodní značka společnosti Apple Inc. registrovaná v USA a jiných zemích.

iPhone je obchodní značka společnosti Apple Inc.

Technologie kódování zvuku MPEG Layer-3 a patenty jsou v licenci společnosti Fraunhofer IIS a Thomson.

Tento výrobek je chráněn určitými právy na ochranu duševního vlastnictví společnosti Microsoft Corporation. Použití nebo rozšiřování takové technologie mimo tento výrobek bez licence od společnosti Microsoft nebo autorizované dceřiné společnosti Microsoft je zakázáno.

Poskytovatelé obsahu používají na ochranu integrity jimi poskytnutého obsahu („Zabezpečený obsah“) technologii digitální správy práv pro Windows Media obsaženou v tomto přístroji („WM-DRM“) takovým způsobem, aby nebyla porušena jejich práva duševního vlastnictví k tomuto obsahu, včetně autorských práv. Tento přístroj používá software WM-DRM pro přehrávání Zabezpečeného obsahu („Software WM-DRM“). Pokud byla bezpečnost Softwaru WM-DRM ohrožena, mohou vlastníci Zabezpečeného obsahu („Vlastníci Zabezpečeného obsahu“) žádat společnost Microsoft o zneplatnění oprávnění Softwaru WM-DRM kopírovat, zobrazovat anebo přehrávat Zabezpečený obsah. Schopnost Softwaru WM-DRM přehrávat nechráněný obsah nebude zneplatněním dotčena. Při jakémkoli stahování licence na Zabezpečený obsah z Internetu nebo počítače je do vašeho přístroje odeslán seznam zneplatněného Softwaru WM-DRM. Proto souhlasíte s tím, že společnost Microsoft vám spolu s takovou licencí může jménem Vlastníků Zabezpečeného obsahu do vašeho přístroje nahrát seznamy zneplatněného Softwaru WM-DRM.

**Poznámka k lithiové baterii**

*Nevystavujte baterii nadměrnému teplu, jako například přímému slunečnímu světlu, ohni a podobně.*

**Varování v případě, že zapalování vašeho vozidla nemá polohu ACC (elektrické příslušenství)**

Nezapomeňte nastavit funkci Auto Off (Automatické vypnutí) (strana 20).

Po vypnutí přístroje bude přístroj po uplynutí nastavené doby automaticky zcela odpojen od napájení, což zabraňuje vybití akumulátoru.

Pokud funkci Auto Off (Automatické vypnutí) nenastavíte, tak při každém vypnutí zapalování stiskněte tlačítko **OFF** (Vypnout) a podržte jej tak dlouho, dokud displej nezhasne.

## Začínáme

|                                       |   |
|---------------------------------------|---|
| Disky, které lze přehrávat            | 6 |
| Reset přístroje                       | 6 |
| Zrušení režimu DEMO (Ukázkový režim)  | 6 |
| Příprava kartového dálkového ovladače | 6 |
| Nastavení hodin                       | 6 |
| Odejmutí předního panelu              | 7 |
| Nasazení předního panelu              | 7 |

## Umístění ovládacích prvků a základní ovládání

|                                 |    |
|---------------------------------|----|
| Vlastní přístroj                | 8  |
| Kartový dálkový ovladač RM-X174 | 8  |
| Vyhledávání skladby             | 10 |
| Vyhledávání skladby podle názvu |    |
| — Quick-BrowZer                 | 10 |
| Poslech úseků skladeb — ZAPPIN™ | 10 |

## Rádio

|  |    |
|--|----|
| Ukládání a příjem stanic   | 11 |
| Automatické ukládání — BTM (Naladění nejsilnějších stanic)           | 11 |
| Ruční ukládání   | 11 |
| Příjem uložených stanic  | 11 |
| Automatické ladění   | 11 |
| Příjem stanic prostřednictvím seznamu frekvencí                      |    |
| — LIST (Seznam)  | 12 |
| RDS  | 12 |
| Přehled  | 12 |
| Nastavení funkce AF (Alternativní frekvence) a TA (Dopravní hlášení) | 12 |
| Výběr typu programu (PTY)  | 13 |
| Nastavení funkce CT (Časový signál)                                  | 13 |

## CD

|                                |    |
|--------------------------------|----|
| Přehrávání disku               | 14 |
| Zobrazované informace          | 14 |
| Opakované a náhodné přehrávání | 14 |

## USB zařízení

|                                |    |
|--------------------------------|----|
| Přehrávání z USB zařízení      | 15 |
| Zobrazované informace          | 15 |
| Opakované a náhodné přehrávání | 16 |

## Přehrávač iPod

|  |    |
|--|----|
| Přehrávání z přehrávače iPod   | 16 |
| Zobrazované informace  | 17 |
| Nastavení režimu přehrávání  | 17 |
| Opakované a náhodné přehrávání   | 18 |
| Přímé ovládání přehrávače iPod — Passenger Control (Ovládání cestujícím) | 18 |

## Další funkce

|  |    |
|--|----|
| Změna nastavení zvuku                      | 19 |
| Nastavení zvukových charakteristik         | 19 |
| Přizpůsobení ekvalizační křivky            |    |
| — EQ3 Parametric Tune                      | 19 |
| Úprava položek nastavení — SET (Nastavení) | 20 |
| Používání přídatných zařízení              | 21 |
| Externí audio zařízení                     | 21 |

## Doplňující informace

|                           |    |
|---------------------------|----|
| Bezpečnostní upozornění   | 22 |
| Poznámky k diskům         | 22 |
| Pořadí přehrávání souborů |    |
| MP3/WMA/AAC               | 22 |
| Přehrávač iPod            | 22 |
| Údržba                    | 23 |
| Vyjmutí přístroje         | 24 |
| Technické údaje           | 24 |
| Odstraňování problémů     | 25 |
| Chybová hlášení/zprávy    | 27 |

## **Stránky zákaznické podpory**

**Pokud máte jakékoliv dotazy nebo pokud hledáte nejnovější informace zákaznické podpory k tomuto výrobku, navštivte prosím níže uvedené webové stránky:**

**<http://support.sony-europe.com/>**







Zde najdete informace o:

- Modelech a výrobcích kompatibilních digitálních audio přehrávačů
- Podporovaných souborech MP3/WMA/AAC

## Začínáme

### Disky, které lze přehrávat

Přístroj umožňuje přehrávat disky CD-DA (obsahující rovněž CD TEXT) a CD-R/CD-RW (soubory MP3/WMA/AAC (strana 22)).

| Typy disků        | Označení na disku  |
|-------------------|--|
| CD-DA             |    |
| MP3<br>WMA<br>AAC |  <br>  |

### Reset přístroje

Před prvním použitím přístroje, po výměně akumulátoru vozidla nebo po změně zapojení musíte provést reset přístroje.

Odejměte přední panel přístroje (strana 7) a špičatým předmětem, jako například kuličkovým perem, stiskněte tlačítko RESET (strana 8).

#### Poznámka

Stisknutím tlačítka **RESET** se vymaže nastavení hodin a některé uložené údaje.

### Zrušení režimu DEMO (Ukázkový režim)

Můžete zrušit ukázkový režim, který se zobrazuje, pokud je přístroj vypnutý.

- 1 Stiskněte a podržte otočný ovladač.**  
Zobrazí se nabídka pro nastavení.
- 2 Pomocí otočného ovladače zobrazte položku „Demo“ (Ukázkový režim) a potom ovladač stiskněte.**
- 3 Pomocí otočného ovladače vyberte možnost „off.“ (vypnuto) a potom ovladač stiskněte.**  
Nastavení je dokončeno.
- 4 Stiskněte tlačítko ↶ (BACK) (Zpět).**  
Displej se vrátí do režimu normálního přehrávání/příjmu.

## Příprava kartového dálkového ovladače

Odstraňte ochrannou fólii.

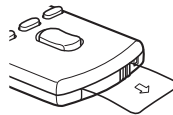

#### Rada

Výměna baterie - viz strana 23.

## Nastavení hodin

Čas na hodinách se zobrazuje ve 24hodinovém digitálním formátu.

- 1 Stiskněte a podržte otočný ovladač.**  
Zobrazí se nabídka pro nastavení.
- 2 Pomocí otočného ovladače zobrazte položku „Clock Adjust“ (Nastavení hodin).**
- 3 Stiskněte otočný ovladač.**
- 4 Pomocí otočného ovladače nastavte hodiny a potom ovladač stiskněte.**
- 5 Pomocí otočného ovladače nastavte minuty a potom ovladač stiskněte.**  
Pro přepínání mezi číslicemi stiskněte otočný ovladač/tlačítko ↵ +/- (zpět).  
Nastavení je dokončeno a hodiny se spustí.

#### Rada

Hodiny můžete nastavit automaticky prostřednictvím služby RDS (strana 13).



## Odejmutí předního panelu

Přední panel přístroje můžete odejmout a předejít tak krádeži přístroje.

### Výstražný alarm

Pokud vypnete zapalování vozidla a neodejmete přední panel přístroje, ozve se na několik sekund výstražný alarm.

Výstražný alarm uslyšíte pouze v případě, že používáte vestavěný zesilovač.

#### 1 Stiskněte tlačítko **OFF** (Vypnout).

Přístroj se vypne.

#### 2 Stiskněte tlačítko **OPEN** (Otevřít).

Přední panel se vykllopí dolů.

#### 3 Posuňte přední panel doprava a pak jemně vytáhněte levou stranu předního panelu.

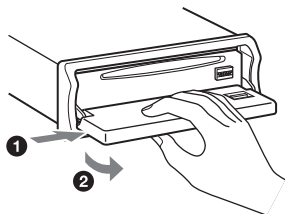

#### Poznámky

- Buďte opatrní, abyste přední panel při odnímání neupustili. Na panel a okno displeje netlačte silou.
- Nevystavujte přední panel horku, vysokým teplotám nebo vlhkosti. Nenechávejte přední panel v zaparkovaném vozidle nebo na palubní desce/ zadním panelu.
- Neodnímejte přední panel během přehrávání z USB zařízení, protože by mohlo dojít k poškození dat na USB zařízení.

## Nasazení předního panelu

Otvor **A** předního panelu nasadte na čep **B** na přístroji a potom jemně zatlačte levou stranu dovnitř.

Stiskněte tlačítko **SOURCE** (Zdroj) na přístroji (nebo vložte disk) pro spuštění přístroje.

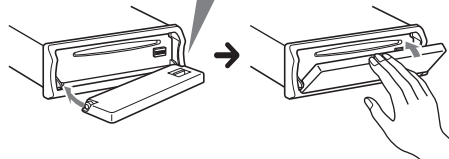
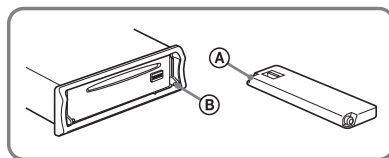

#### Poznámka

Na vnitřní stranu předního panelu nepokládejte žádné předměty.

# Umístění ovládacích prvků a základní ovládání

## Vlastní přístroj

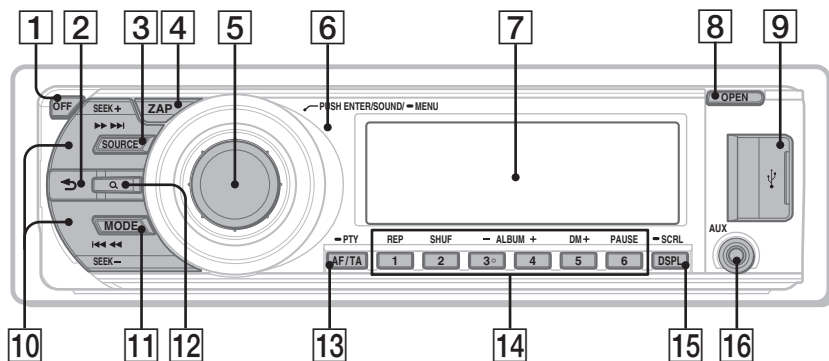

## Odejmутý přední panel

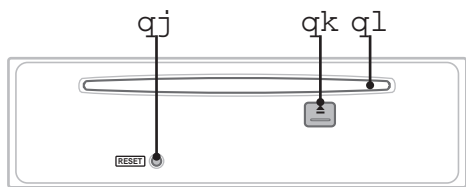

## Kartový dálkový ovladač RM-X174

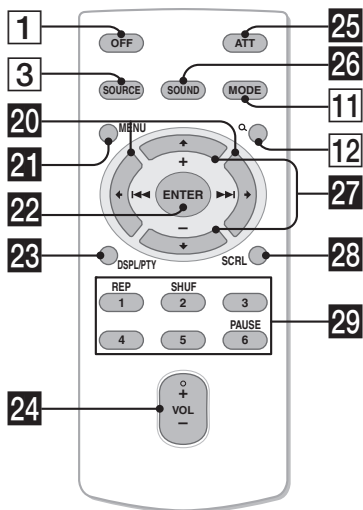

Tato část uvádí pokyny týkající se základního ovládání a umístění ovládacích prvků. Podrobné informace najdete na příslušných stranách.

Tlačítka na kartovém dálkovém ovladači ovládají stejné funkce jako odpovídající tlačítka na přístroji.

- 1 Tlačítko OFF (Vypnout)**  
Pro vypnutí napájení; zastavení zdroje.
- 2 Tlačítko ↶ (BACK) (Zpět)**  
Pro návrat k předchozímu zobrazení.
- 3 Tlačítko SOURCE (Zdroj)**  
Pro zapnutí napájení; změnu zdroje (rádio/CD/USB/AUX).
- 4 Tlačítko ZAP strana 11**  
Pro aktivaci režimu ZAPPIN™.
- 5 Otočný ovladač/tlačítko ENTER (Potvrzení)/SOUND (Zvuk)/MENU (Nabídka)**  
Otáčejte pro úpravu hlasitosti/provedení nastavení.  
Stiskněte pro vstup do režimu nastavení zvuku/potvrzení nastavení.  
Stiskněte a podržte pro vstup do nabídky.
- 6 Přijímač signálu kartového dálkového ovladače**
- 7 Okno displeje**
- 8 Tlačítko OPEN (Otevřít) strana 7, 14**
- 9 USB konektor strana 15, 16**  
Pro připojení USB zařízení.
- 10 Tlačítka SEEK +/- (Vyhledávání) CD/USB:**  
Pro přeskočení skladby (stiskněte); souvislé přeskokování skladeb (stiskněte a pak během 1 sekundy znovu stiskněte a podržte); rychlý posun ve skladbě vzad/vpřed (stiskněte a podržte).

## Rádio:

Pro automatické ladění stanic (stiskněte);  
ruční ladění stanice (stiskněte a podržte).

### 11 Tlačítko **MODE (Režim)** strana 11, 17, 17

Stiskněte pro výběr vlnového pásma (FM/MW/LW)/výběr režimu přehrávání z přehrávače iPod.

Stiskněte a podržte pro aktivaci/zrušení režimu Passenger Control (Ovládání cestujícím).

### 12 Tlačítko **Q (LIST/BROWSE) (Seznam/procházet)** strana 10, 12

Pro zobrazení seznamu frekvencí uložených stanic (rádio); vstup do režimu Quick-BrowZer (CD/USB).

### 13 Tlačítko **AF (Alternativní frekvence)/TA (Dopravní hlášení)/PTY (Typ programu)** strana 12

Pro nastavení funkcí AF (Alternativní frekvence) a TA (Dopravní hlášení) (stiskněte); výběr PTY (Typ programu) v systému RDS (stiskněte a podržte).

### 14 Číselná tlačítka

CD/USB:

①: **REP (Opakované přehrávání)**  
strana 14, 16, 18

②: **SHUF (Náhodné přehrávání)**  
strana 14, 16, 18

③\*/④: **ALBUM -\*/+ (Album)** (během přehrávání souborů MP3/WMA/AAC)  
Pro přeskočení alba (stiskněte); souvislé přeskakování alb (stiskněte a podržte).

⑤: **DM+**  
Vylepšuje digitálně komprimovaný zvuk, jako například MP3.  
Pro aktivaci funkce DM+ vyberte možnost „ON“ (Zapnuto). Pro zrušení vyberte možnost „OFF“ (Vypnuto).

⑥: **PAUSE (Pozastavení)**  
Pro pozastavení přehrávání. Dalším stisknutím tlačítka se tato funkce zruší.

## Rádio:

Pro příjem uložených stanic (stiskněte);  
uložení stanic (stiskněte a podržte).

### 15 Tlačítko **DSPL (Zobrazení)/SCRL (Posouvání textu)** strana 14, 15, 17

Pro změnu informací zobrazovaných na displeji (stiskněte); posouvání informací na displeji (stiskněte a podržte).

### 16 Vstupní konektor **AUX (Externí zařízení)** strana 21

Pro připojení přenosného audio zařízení.

### 17 Tlačítko **RESET** strana 6

18 Tlačítko **⏏ (vysunout)** strana 14  
Pro vysunutí disku.

19 **Otvor pro disk**  
Pro vložení disku.

Následující tlačítka na kartovém dálkovém ovladači mají rovněž odlišné názvy/funkce než tlačítka na přístroji. Před použitím odstraňte ochrannou fólii (strana 6).

### 20 Tlačítka **◀ (◀◀)/▶ (▶▶)**

V režimu CD/rádia/USB mají stejnou funkci jako tlačítka **(SEEK) -/+** (Vyhledávání) na přístroji.

Pomocí tlačítek **◀ ▶** lze provádět nastavení v nabídce, nastavení zvuku atd.

### 21 Tlačítko **MENU (Nabídka)**

Pro vstup do nabídky.

### 22 Tlačítko **ENTER (Potvrzení)**

Pro potvrzení nastavení.

### 23 Tlačítko **DSPL (Zobrazení)/PTY (Typ programu)** strana 13, 14, 15, 17

Pro změnu informací zobrazovaných na displeji; výběr PTY (Typ programu) v systému RDS.

### 24 Tlačítka **VOL +/- (Hlasitost)**

Pro nastavení hlasitosti.

### 25 Tlačítko **ATT (Ztlumení zvuku)**

Pro ztlumení zvuku. Dalším stisknutím tlačítka se tato funkce zruší.

### 26 Tlačítko **SOUND (Zvuk)**

Pro vstup do nastavení zvuku.

### 27 Tlačítka **↑ (+)/↓ (-)**

V režimu CD/USB mají stejnou funkci jako tlačítka **③/④ (ALBUM -/+)** (Album) na přístroji.

Pomocí tlačítek **↑ ↓** lze provádět nastavení v nabídce, nastavení zvuku atd.

### 28 Tlačítko **SCRL (Posouvání textu)**

Pro posouvání informací na displeji.

### 29 Číselná tlačítka

Pro příjem uložených stanic (stiskněte);  
uložení stanic (stiskněte a podržte).

\* Toto tlačítko je opatřeno výstupkem.

## Poznámka

Pokud vypnete přístroj a zhasne displej, není možno přístroj ovládat kartovým dálkovým ovladačem, dokud nestisknete tlačítko **(SOURCE)** (Zdroj) na přístroji nebo dokud přístroj neaktivujete vložním disku.

## Vyhledávání skladby

### Vyhledávání skladby podle názvu — Quick-BrowZer

Skladbu na CD nebo USB zařízení můžete snadno vyhledat podle kategorie.

**Q (LIST/BROWSE)**  
(Seznam/procházet)

Otočný ovladač

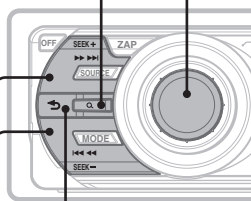

**SEEK +/-**  
(Vyhledávání)

**↶ (BACK) (Zpět)**

#### 1 Stiskněte tlačítko **Q (LIST/BROWSE)** (Seznam/procházet).

Přístroj se přepne do režimu Quick-BrowZer a zobrazí se seznam kategorií vyhledávání.

#### 2 Pomocí otočného ovladače vyberte požadovanou kategorii vyhledávání a potvrďte stisknutím ovladače.

#### 3 Zopakujte krok 2, dokud není vybrána požadovaná skladba.

Spustí se přehrávání.

#### Pro návrat k předchozímu zobrazení

Stiskněte tlačítko **↶ (BACK) (Zpět)**.

#### Ukončení režimu Quick-BrowZer

Stiskněte tlačítko **Q (LIST/BROWSE)** (Seznam/procházet).

#### Poznámka

Při přepnutí do režimu Quick-BrowZer se zruší nastavení funkcí opakovaného/náhodného přehrávání.

### Vyhledávání pomocí přeskokování položek — režim Jump (Přeskakování)

Pokud příslušná kategorie obsahuje mnoho položek, můžete požadovanou položku rychle vyhledat.

#### 1 V režimu Quick-BrowZer stiskněte tlačítko **(SEEK) +** (Vyhledávání).

Na displeji se zobrazí následující údaje:

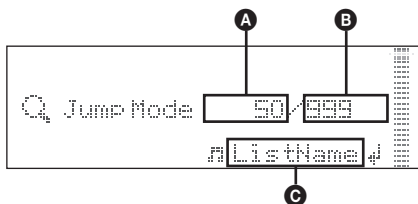

**A** Číslo aktuální položky

**B** Celkový počet položek v aktuální vrstvě

**C** Název položky

Potom se zobrazí název položky.

#### 2 Pomocí otočného ovladače vyberte požadovanou položku nebo některou z položek, která se nachází blízko požadované položky.

Položky budou přeskokovány v kroku 10 % z celkového počtu položek.

#### 3 Stiskněte otočný ovladač.

Displej se vrátí do režimu Quick-BrowZer a zobrazí se vybraná položka.

#### 4 Pomocí otočného ovladače vyberte požadovanou položku a stiskněte ovladač.

Pokud je vybranou položkou skladba, spustí se její přehrávání.

#### Zrušení režimu Jump (Přeskakování)

Stiskněte tlačítko **↶ (BACK) (Zpět)** nebo **(SEEK) -** (Vyhledávání).

### Poslech úseků skladeb — ZAPPIN™

Požadovanou skladbu můžete vyhledat postupným poslechem krátkých úseků skladeb na CD nebo USB zařízení.

Režim ZAPPIN je vhodný pro vyhledání skladby v režimu náhodného přehrávání nebo náhodného opakovaného přehrávání.

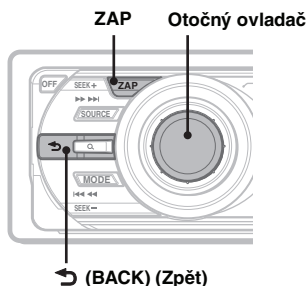

## 1 Během přehrávání stiskněte tlačítko

**(ZAP)**.

Spustí se přehrávání úseku následující skladby.

Úsek je přehráván po nastavenou dobu, potom zazní zvukový signál a spustí se přehrávání dalšího úseku.

### Skladba



## 2 Jakmile je přehrávána skladba, kterou chcete poslouchat, stiskněte otočný ovladač nebo tlačítko **(ZAP)**.

Spustí se přehrávání vybrané skladby od začátku.

Pro opětovné vyhledání skladby pomocí režimu ZAPPIN zopakujte kroky 1 a 2.

### Rady

- Můžete nastavit dobu přehrávání výběrem některé z možností 6 sekund/9 sekund/30 sekund (strana 21). Nelze však vybrat úsek skladby pro přehrávání.
- Pro přeskočení skladby nebo alba v režimu ZAPPIN stiskněte tlačítko **(SEEK)** +/- (Vyhledávání) nebo **(3)/ (4)** (ALBUM +/-) (Album).
- Potvrzení skladby pro přehrávání můžete provést rovněž stisknutím tlačítka **(BACK)** (Zpět).

## Rádio

### Ukládání a příjem stanic

#### Upozornění

Pokud stanice ladíte při řízení vozidla, použijte funkci Best Tuning Memory (BTM) (Naladění nejsilnějších stanic), abyste nezpůsobili dopravní nehodu.

#### Automatické ukládání — BTM (Naladění nejsilnějších stanic)

### 1 Opakovaným stisknutím tlačítka **(SOURCE)** (Zdroj) zobrazte položku „TUNER“ (Rádio).

Opakovaným stisknutím tlačítka **(MODE)** (Režim) změňte vlnové pásmo. Můžete si vybrat mezi pásmy FM1, FM2, FM3, MW a LW.

### 2 Stiskněte a podržte otočný ovladač.

Zobrazí se nabídka pro nastavení.

### 3 Pomocí otočného ovladače zobrazte položku „BTM“ (Naladění nejsilnějších stanic) a potom ovladač stiskněte.

Přístroj uloží stanice pod číselná tlačítka v pořadí podle frekvencí. Po uložení se ozve zvukový signál (pípnutí).

#### Ruční ukládání

### 1 Pokud přijímáte stanici, kterou chcete uložit, stiskněte číselné tlačítko **(1)** až **(6)** a podržte jej tak dlouho, dokud se nezobrazí nápis „MEM“ (Paměť).

#### Poznámka

Pokud se pokusíte pod stejné číselné tlačítko uložit další stanici, bude dříve uložená stanice nahrazena novou stanicí.

#### Rada

Pokud je uložena stanice RDS, je uloženo také nastavení AF/TA (Alternativní frekvence/dopravní hlášení) (strana 12).

#### Přijem uložených stanic

### 1 Vyberte vlnové pásmo a stiskněte číselné tlačítko **(1)** až **(6)**.

#### Automatické ladění

### 1 Vyberte vlnové pásmo a stiskněte tlačítko **(SEEK)** +/- (Vyhledávání) pro vyhledání stanice.

Po naladění stanice se vyhledávání zastaví. Opakujte tento postup, dokud nenaladíte požadovanou stanici.

### Rada

Pokud znáte frekvenci stanice, kterou chcete poslouchat, stiskněte a podržte tlačítko (SEEK) +/- (Vyhledávání) pro vyhledání přibližné frekvence a pak opakovaně stiskněte tlačítko (SEEK) +/- (Vyhledávání) pro jemné doladění požadované frekvence (ruční ladění).

## Příjem stanic prostřednictvím seznamu frekvencí — LIST (Seznam)

Můžete si zobrazit seznam frekvencí.

- 1 Vyberte vlnové pásmo a stiskněte tlačítko Q (LIST/BROWSE) (Seznam/procházet).**  
Zobrazí se seznam uložených stanic.
- 2 Pomocí otočného ovladače zobrazte požadovanou stanici.**

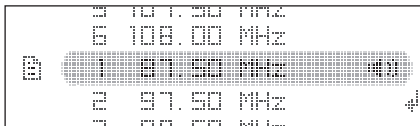

- 3 Stiskněte otočný ovladač pro příjem stanice.**  
Displej se vrátí do režimu normálního příjmu.

## RDS

### Přehled

RDS (Radio Data System) je rozhlasová služba umožňující FM stanicím vysílat kromě běžného rozhlasového signálu také doplňující digitální informace.

### Zobrazované informace

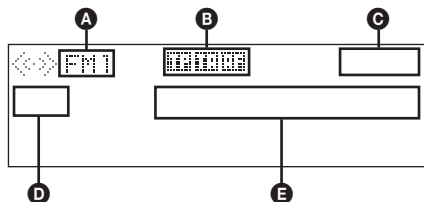

- A** Vlnové pásmo, funkce
- B** TP/TA/AF\*1
- C** Hodiny
- D** Číslo předvolby
- E** Frekvence\*2 (název stanice), RDS informace

- \*1 Pokud je položka „Information“ (Informace) nastavena na „on“ (zapnuto):  
– „TP“ (Dopravní program) svítí, pokud je přijímána služba „TP“;  
– „TA“ (Dopravní hlášení)/„AF“ (Alternativní frekvence) svítí, pokud je zapnuta služba „TA/AF“.
- \*2 Při příjmu stanice RDS se vlevo vedle frekvence zobrazuje indikátor „RDS“.

## Služby RDS

Tento přístroj automaticky poskytuje následující služby RDS:

### AF (Alternativní frekvence)

Vybere a přeladí na příjem stanice s nejsilnějším signálem v síti. Při použití této funkce můžete během jízdy na velkou vzdálenost stále poslouchat stejný program, aniž byste museli tuto stanici ručně přeladovat.

### TA (Dopravní hlášení)/TP (Dopravní program)

Poskytuje informace/programy o současné dopravní situaci. Při příjmu jakéhokoliv dopravního hlášení/programu se přeruší aktuálně vybraný zdroj zvuku.

### PTY (Typ programu)

Zobrazuje aktuálně přijímaný typ programu. Slouží také pro vyhledání vybraného typu programu.

### CT (Časový signál)

Poskytuje časový signál vysílaný stanicí RDS pro automatické nastavení hodin přístroje.

### Poznámky

- V závislosti na zemi nebo regionu nemusí být k dispozici některé funkce RDS.
- Systém RDS nebude pracovat, pokud je signál stanice slabý nebo pokud naladěná stanice nevysílá RDS informace.

## Nastavení funkce AF (Alternativní frekvence) a TA (Dopravní hlášení)

- 1 Opakovaným stisknutím tlačítka (AF/TA) (Alternativní frekvence/dopravní hlášení) zobrazte požadované nastavení.**

| Vyberte                       | Funkce                                     |
|-------------------------------|--|
| <b>AF on (AF zap.)</b>        | Aktivace funkce AF a deaktivace funkce TA. |
| <b>TA on (TA zap.)</b>        | Aktivace funkce TA a deaktivace funkce AF. |
| <b>AF/TA on (AF/TA zap.)</b>  | Aktivace funkce AF i TA.                   |
| <b>AF/TA off (AF/TA vyp.)</b> | Deaktivace funkce AF i TA.                 |

## Ukládání stanic RDS s nastavením AF (Alternativní frekvence) a TA (Dopravní hlášení)

Stanice RDS můžete ukládat na předvolby společně s nastavením AF (Alternativní frekvence)/TA (Dopravní hlášení). Pokud použijete funkci BTM (Naladění nejsilnějších stanic), uloží se pouze stanice RDS se stejným nastavením AF (Alternativní frekvence)/TA (Dopravní hlášení).

Pokud ukládáte stanice ručně, můžete uložit stanice s RDS i bez RDS s nastavením AF (Alternativní frekvence)/TA (Dopravní hlášení) pro každou stanici jednotlivě.

- 1 Nastavte AF (Alternativní frekvence)/TA (Dopravní hlášení) a pak uložte stanici pomocí funkce BTM (Naladění nejsilnějších stanic) nebo ručně.

## Příjem tísňových hlášení

Při zapnutí funkce AF (Alternativní frekvence) nebo TA (Dopravní hlášení) přeruší mimořádné tísňové hlášení automaticky právě vybraný zdroj zvuku.

### Rada

*Pokud nastavujete úroveň hlasitosti během dopravního hlášení, bude tato úroveň uložena do paměti a použita pro následující hlášení nezávisle na aktuálně nastavené úrovni hlasitosti.*

## Chcete-li zůstat naladěni na jeden regionální program

### — Regional (Regionální příjem)

Pokud je zapnuta funkce AF (Alternativní frekvence): Přístroj je z výroby nastaven tak, že omezuje příjem na určitý region, takže se nebude přeladovat na jinou regionální stanici se silnějším signálem.

Pokud opustíte oblast příjmu tohoto regionálního programu, nastavte během příjmu FM stanice možnost „Regional off“ (Regionální příjem vyp.) (strana 21).

### Poznámka

*Tato funkce nepracuje na území Velké Británie a v některých dalších oblastech.*

## Funkce Local Link (Lokální připojení) (pouze Velká Británie)

Tato funkce umožňuje vybrat jinou lokální stanici v oblasti, přestože není uložena v paměti přístroje.

- 1 Během příjmu v pásmu FM stiskněte číselné tlačítko předvolby (1 až 6), pod kterou je uložena lokální stanice.
- 2 Do pěti sekund znovu stiskněte číselné tlačítko lokální stanice.  
Opakujte tento postup, dokud nenaladíte lokální stanici.

## Výběr typu programu (PTY)

- 1 Během příjmu stanice v pásmu FM podržte stisknuté tlačítko (AF/TA) (Alternativní frekvence/dopravní hlášení) (PTY).

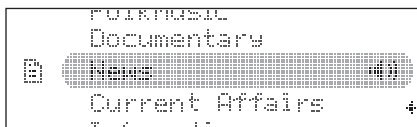

Pokud stanice vysílá PTY data, zobrazí se na displeji typ právě vysílaného programu.

- 2 Pomocí otočného ovladače zobrazte požadovaný typ programu.
- 3 Stiskněte otočný ovladač.  
Přístroj začne vyhledávat stanici, která vysílá vybraný typ programu.

## Typy programů

**News** (Zprávy), **Current Affairs** (Nejnovější události), **Information** (Informace), **Sport** (Sport), **Education** (Vzdělávání), **Drama** (Dramatická tvorba), **Cultures** (Kultura), **Science** (Věda), **Varied Speech** (Různé), **Pop Music** (Populární hudba), **Rock Music** (Rocková hudba), **Easy Listening** (Pohodová hudba), **Light Classics M** (Lehká klasická hudba), **Serious Classics** (Vážná klasická hudba), **Other Music** (Ostatní hudba), **Weather & Metr** (Počasí), **Finance** (Finance), **Children's Progs** (Dětské programy), **Social Affairs** (Společenské události), **Religion** (Náboženství), **Phone In** (Telefonické vstupy), **Travel & Touring** (Cestování), **Leisure & Hobby** (Volný čas), **Jazz Music** (Jazzová hudba), **Country Music** (Country hudba), **National Music** (Národní hudba), **Oldies Music** (Starší hudba), **Folk Music** (Lidová hudba), **Documentary** (Dokumentární programy)

### Poznámka

*Tuto funkci nemůžete používat v zemích/regionech, kde nejsou dostupná data PTY.*

## Nastavení funkce CT (Časový signál)

- 1 V nastavení vyberte možnost „CT on“ (Časový signál zap.) (strana 20).

### Poznámky

- Funkce CT (Časový signál) nemusí pracovat, i když je přijímána RDS stanice.
- Mezi časem nastaveným prostřednictvím funkce CT (Časový signál) a skutečným časem může být určitá odchylka.

## Přehrávání disku

- 1 Stiskněte tlačítko **OPEN** (Otevřít).
- 2 Vložte disk (potištěnou stranou směrem nahoru).
- 3 Zavřete přední panel.  
Přehrávání se automaticky spustí.

## Vysunutí disku

- 1 Stiskněte tlačítko **OPEN** (Otevřít).
- 2 Stiskněte tlačítko **▲**.  
Disk se vysune.
- 3 Zavřete přední panel.

## Zobrazované informace

Pro změnu zobrazovaných informací stiskněte tlačítko **DSPL** (Zobrazení).

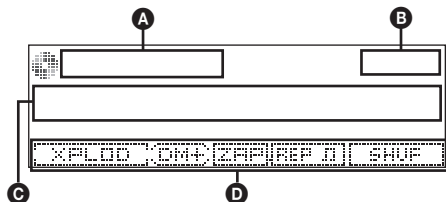

- A** Zdroj
- B** Hodiny
- C** Název skladby\*, jméno interpreta\*, název disku/alba\*
- D** Předvolba parametrického ekvalizéru EQ3/DM+ Advanced/ZAPPIN/opakované přehrávání/náhodné přehrávání

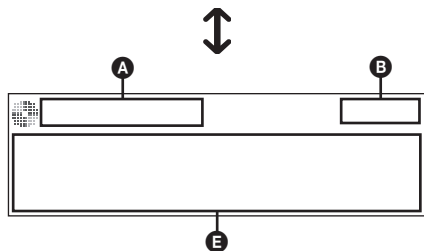

- A** Zdroj
- B** Hodiny
- C** Jméno interpreta\*, název disku/alba\*, název skladby\*, číslo disku/alba, číslo skladby, uplynulá doba přehrávání

\* Jsou zobrazeny informace funkce CD TEXT, resp. souboru MP3/WMA/AAC.

## Rada

Zobrazované informace se liší v závislosti na typu disku, formátu záznamu a nastavení.

## Opakované a náhodné přehrávání

- 1 Během přehrávání opakovaně stiskněte tlačítko **① (REP)** (Opakované přehrávání) nebo **② (SHUF)** (Náhodné přehrávání) tak, aby se zobrazilo požadované nastavení.

| Vyberte   | Pro                                 |
|---|-------------------------------------|
| <b>Repeat Track (Opakování skladby)</b>         | opakované přehrávání skladby.       |
| <b>Repeat Album (Opakování alba)*</b>           | opakované přehrávání alba.          |
| <b>Shuffle Album (Náhodné přehrávání alba)*</b> | přehrávání alba v náhodném pořadí.  |
| <b>Shuffle Disc (Náhodné přehrávání disku)</b>  | přehrávání disku v náhodném pořadí. |

\* Při přehrávání souborů MP3/WMA/AAC.

Pro návrat do režimu normálního přehrávání vyberte možnost „Repeat off“ (Opakované přehrávání vyp.) nebo „Shuffle off“ (Náhodné přehrávání vyp.).



## USB zařízení

Pro podrobné informace o kompatibilitě vašeho USB zařízení navštivte stránky zákaznické podpory.

### Stránka zákaznické podpory

<http://support.sony-europe.com/>

- Lze používat USB zařízení typu MSC (Mass Storage Class) a MTP (Media Transfer Protocol) kompatibilní se standardem USB.
- Odpovídající kodek je MP3 (.mp3), WMA (.wma) a AAC (.m4a).
- Doporučujeme vám, abyste si data na USB zařízení zálohovali.

#### Poznámka

USB zařízení připojte až po spuštění motoru. Pokud jej připojíte před spuštěním motoru, mohlo by v závislosti na USB zařízení dojít k jeho poruše nebo poškození.

## Přehrávání z USB zařízení

### 1 Posuňte kryt USB konektoru.

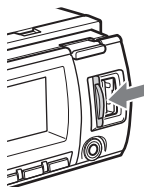

### 2 Připojte USB zařízení do USB konektoru.

Pokud používáte kabel, použijte pro připojení kabel dodaný k USB zařízení.

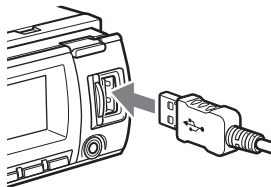

Spustí se přehrávání.

Pokud je USB zařízení již připojeno, zobrazte opakovaným stisknutím tlačítka **(SOURCE)** (Zdroj) položku „USB“. Spustí se přehrávání.

Pro ukončení přehrávání stiskněte tlačítko **(OFF)** (Vypnout).

## Odpojení USB zařízení

1 Ukončete přehrávání na USB zařízení.

2 Odpojte USB zařízení.

Pokud odpojíte USB zařízení během přehrávání, může dojít k poškození dat na USB zařízení.

#### Poznámky

- *Nepoužívejte USB zařízení, která jsou velká nebo těžká, protože by mohla v důsledku vibrací spadnout nebo způsobit uvolnění připojení.*
- *Neodnímejte přední panel během přehrávání z USB zařízení, protože by mohlo dojít k poškození dat na USB zařízení.*
- *Tento přístroj nerozpozná USB zařízení připojená přes USB rozbočovač.*
- *Pokud odpojíte USB zařízení během přehrávání, zobrazí se na displeji přístroje zpráva „NO Device“ (Žádné zařízení).*

## Zobrazované informace

Pro změnu zobrazovaných informací stiskněte tlačítko **(DSPL)** (Zobrazení).

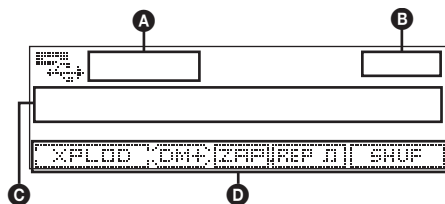

- A** Zdroj
- B** Hodiny
- C** Název skladby, jméno interpreta, název alba
- D** Předvolba parametrického ekvalizéru EQ3/DM+ Advanced/ZAPPIN/opakované přehrávání/náhodné přehrávání

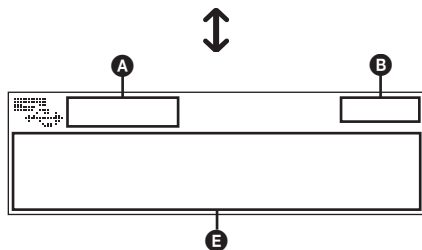

- A** Zdroj
- B** Hodiny
- C** Jméno interpreta, název alba, název skladby, číslo alba, číslo skladby, uplynulá doba přehrávání

#### Poznámky

- *Zobrazované informace se liší v závislosti na USB zařízení, formátu záznamu a nastavení.*
- *Maximální počet zobrazitelných dat je následující:*
  - složek (alb): 128
  - souborů (skladeb) v jedné složce: 512

- Nenechávejte USB zařízení v zaparkovaném vozidle. Mohlo by dojít k poruše.
- V závislosti na množství zaznamenaných dat může spuštění přehrávání nějakou dobu trvat.
- Soubory DRM (Digital Rights Management) nemusí být možné přehrávat.
- Při přehrávání nebo při rychlém posunu vpřed/vzad u souborů MP3/WMA/AAC s VBR (proměnný datový tok) se nemusí zobrazovat správně uplynulá doba přehrávání.
- Přehrávání následujících souborů MP3/WMA/AAC není podporováno:
  - s bezeztrátovou kompresí,
  - chráněných autorskými právy.

## Opakované a náhodné přehrávání

**1** Během přehrávání opakovaně stiskněte tlačítko **1** (REP) (Opakované přehrávání) nebo **2** (SHUF) (Náhodné přehrávání) tak, aby se zobrazilo požadované nastavení.

| Vyberte   | Pro   |
|---|---|
| <b>Repeat Track</b><br>(Opakování skladby)                  | opakované přehrávání skladby.               |
| <b>Repeat Album</b><br>(Opakování alba)                     | opakované přehrávání alba.                  |
| <b>Shuffle Album</b><br>(Náhodné přehrávání alba)           | přehrávání alba v náhodném pořadí.          |
| <b>Shuffle Device</b><br>(Náhodné přehrávání všech skladeb) | přehrávání všech skladeb v náhodném pořadí. |

Po uplynutí 3 sekund je nastavení dokončeno.

Pro návrat do režimu normálního přehrávání vyberte možnost „Repeat off“ (Opakované přehrávání vyp.) nebo „Shuffle off“ (Náhodné přehrávání vyp.).

## Přehrávač iPod

Podrobné informace o kompatibilitě vašeho přehrávače iPod - viz „Přehrávač iPod“ na straně 22 nebo navštivte stránky zákaznické podpory.

V tomto návodu k obsluze se označení „iPod“ používá jako všeobecný termín pro funkce iPod na přístroji iPod a iPhone, pokud není v textu nebo na vyobrazeních uvedeno jinak.

### Stránka zákaznické podpory

<http://support.sony-europe.com/>

## Přehrávání z přehrávače iPod

Před připojením přehrávače iPod snižte hlasitost na přístroji.

### 1 Posuňte kryt USB konektoru.

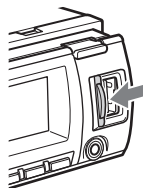

### 2 Pomocí USB kabelu s dokovacím konektorem připojte přehrávač iPod k USB konektoru na přístroji.

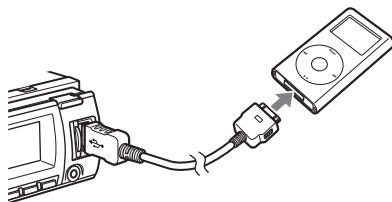

Přehrávač iPod se automaticky zapne a na displeji přehrávače se zobrazí níže uvedená obrazovka.\*



#### Rada

Pro připojení k dokovacímu konektoru doporučujeme použít USB kabel RC-100IP (není součástí příslušenství).

Automaticky se spustí přehrávání skladeb z přehrávače iPod od místa posledního zastavení přehrávání.

Pokud je přehrávač iPod již připojen, zobrazte opakovaným stisknutím tlačítka **(SOURCE)** (Zdroj) položku „USB“ nebo „iPod“. Spustí se přehrávání.

\* *Pokud je připojen přehrávač iPod touch nebo přístroj iPhone nebo pokud byl při posledním přehrávání z přehrávače iPod použit režim Passenger Control (Ovládání cestujícím), nebude logo na displeji zobrazeno.*

### 3 Stisknutím tlačítka **(MODE)** (Režim) vyberte režim přehrávání.

Režim se bude měnit následovně:

**Režim obnovení přehrávání** → **Režim alba** → **Režim skladby** → **Režim podcastu\*** → **Režim žánru** → **Režim seznamu skladeb** → **Režim interpreta**

\* *V závislosti na nastavení přehrávače iPod se nemusí zobrazit.*

### 4 Upravte hlasitost.

Pro ukončení přehrávání stiskněte tlačítko **(OFF)** (Vypnout).

## Odpojení přehrávače iPod

1 Ukončete přehrávání na přehrávači iPod.

2 Odpojte přehrávač iPod.

### Upozornění pro iPhone

Při připojení přístroje iPhone přes USB rozhraní bude hlasitost telefonu ovládána samotným přístrojem iPhone. Abyste zabránili náhlému zvýšení hlasitosti po ukončení hovoru, nezvyšujte během telefonního hovoru hlasitost na přístroji.

### Poznámky

- Neodnímejte přední panel během přehrávání z přehrávače iPod, protože by mohlo dojít k poškození dat.
- Tento přístroj nerozpozná přehrávač iPod připojený přes USB rozbočovač.

### Rady

- Pokud je klíček zapalování otočen do polohy ACC a přístroj je zapnutý, bude se přehrávač iPod dobíjet.
- Pokud odpojíte přehrávač iPod během přehrávání, zobrazí se na displeji přístroje zpráva „NO Device“ (Žádné zařízení).

## Režim obnovení přehrávání

Pokud je přehrávač iPod připojen k dokovacímu konektoru, změní se režim tohoto přístroje na režim obnovení přehrávání a přehrávání se spustí v režimu nastaveném na přehrávači iPod.

V režimu obnovení přehrávání nepracují následující tlačítka:

- **(1)** (REP) (Opakované přehrávání),
- **(2)** (SHUF) (Náhodné přehrávání).

## Zobrazované informace

Pro změnu zobrazovaných informací stiskněte tlačítko **(DSPL)** (Zobrazení).

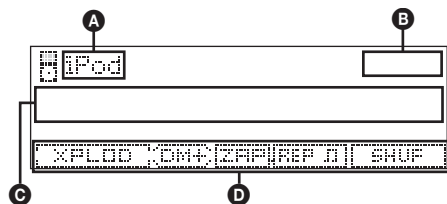

- A** Indikace zdroje (iPod)
- B** Hodiny
- C** Název skladby, jméno interpreta, název alba
- D** Předvolba parametrického ekvalizéru/DM+ Advanced/ZAPPIN\*/opakované přehrávání\*/náhodné přehrávání\*

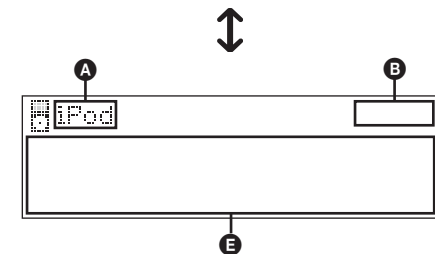

- A** Indikace zdroje (iPod)
- B** Hodiny
- C** Jméno interpreta, název alba, název skladby, číslo skladby\*, celkový počet skladeb\*, uplynulá doba přehrávání\*

\* *Během režimu Passenger control (Ovládání cestujícím) není zobrazeno.*

### Rada

Při změně alba/podcastu/žánru/interpreta/seznamu skladeb se krátce zobrazí odpovídající číslo.

### Poznámka

Některá písmena uložená v přehrávači iPod se nemusí zobrazit správně.

## Nastavení režimu přehrávání

1 Během přehrávání stiskněte tlačítko **(MODE)** (Režim).

Režim se bude měnit následovně:

**Režim alba** → **Režim skladby** → **Režim podcastu\*** → **Režim žánru** → **Režim seznamu skladeb** → **Režim interpreta**

\* *V závislosti na nastavení přehrávače iPod se nemusí zobrazit.*

## Přeskočení alba, podcastu, žánru, seznamu skladeb a interpreta

| Funkce                   | Stiskněte  |
|--------------------------|--|
| Přeskočení               | Ⓧ/Ⓨ (ALBUM -/+)<br>(Album)<br>[stiskněte jednou pro každý skok]                          |
| Souvislé<br>přeskakování | Ⓧ/Ⓨ (ALBUM -/+)<br>(Album)<br>[podržte až do okamžiku, kdy dosáhnete požadovaného místa] |

## Opakované a náhodné přehrávání

**1** Během přehrávání opakovaně stiskněte tlačítko ① (REP) (Opakované přehrávání) nebo ② (SHUF) (Náhodné přehrávání) tak, aby se zobrazilo požadované nastavení.

| Vyberte   | Pro   |
|---|---|
| <b>Repeat Track</b><br>(Opakování skladby)                      | opakované přehrávání skladby.                 |
| <b>Repeat Album</b><br>(Opakování alba)                         | opakované přehrávání alba.                    |
| <b>Repeat Podcast</b><br>(Opakování podcastu)                   | opakované přehrávání podcastu.                |
| <b>Repeat Artist</b><br>(Opakování interpreta)                  | opakované přehrávání interpreta.              |
| <b>Repeat Playlist</b><br>(Opakování seznamu skladeb)           | opakované přehrávání seznamu skladeb.         |
| <b>Repeat Genre</b><br>(Opakování žánru)                        | opakované přehrávání žánru.                   |
| <b>Shuffle Album</b><br>(Náhodné přehrávání alba)               | přehrávání alba v náhodném pořadí.            |
| <b>Shuffle Podcast</b><br>(Náhodné přehrávání podcastu)         | přehrávání podcastu v náhodném pořadí.        |
| <b>Shuffle Artist</b><br>(Náhodné přehrávání interpreta)        | přehrávání interpreta v náhodném pořadí.      |
| <b>Shuffle Playlist</b><br>(Náhodné přehrávání seznamu skladeb) | přehrávání seznamu skladeb v náhodném pořadí. |

|  |                                     |
|--|-------------------------------------|
| <b>Shuffle Genre</b><br>(Náhodné přehrávání žánru) | přehrávání žánru v náhodném pořadí. |
|--|-------------------------------------|

|   |   |
|---|---|
| <b>Shuffle Device</b><br>(Náhodné přehrávání všech skladeb) | přehrávání všech skladeb v náhodném pořadí. |
|---|---|

Po uplynutí 3 sekund je nastavení dokončeno.

Pro návrat do režimu normálního přehrávání vyberte možnost „Repeat off“ (Opakované přehrávání vyp.) nebo „Shuffle off“ (Náhodné přehrávání vyp.).

## Přímé ovládání přehrávače iPod — Passenger Control (Ovládání cestujícím)

Přehrávač iPod připojený do dokovacího konektoru můžete ovládat přímo.

**1** Během přehrávání podržte stisknuté tlačítko **MODE** (Režim).

Zobrazí se zpráva „Mode iPod“ (Režim iPod) a nyní můžete ovládat přehrávač iPod přímo.

**Ukončení režimu Passenger Control (Ovládání cestujícím)**

Podržte stisknuté tlačítko **MODE** (Režim). Zobrazí se zpráva „Mode Audio“ (Audio režim) a režim přehrávání se změní na „Resuming Mode“ (Režim obnovení přehrávání).

### Poznámky

- Hlasitost lze nastavovat pouze na přístroji.
- Při zrušení tohoto režimu se rovněž vypne funkce opakovaného přehrávání.

## Další funkce

### Změna nastavení zvuku

#### Nastavení zvukových charakteristik

- 1 Stiskněte otočný ovladač.**
- 2 Pomocí otočného ovladače zobrazte požadovanou položku nabídky a potom ovladač stiskněte.**  
V závislosti na nastavení můžete dalším otáčením otočného ovladače nastavit další parametry.
- 3 Pomocí otočného ovladače vyberte nastavení a potom ovladač stiskněte.**
- 4 Stiskněte tlačítko ↵ (BACK) (Zpět).**  
Nastavení je dokončeno a displej se vrátí k normálnímu režimu přehrávání/příjmu.

Lze nastavit následující položky:

#### EQ3 Parametric Preset (Předvolba parametrického ekvalizéru EQ3)

Výběr některého ze 7 typů ekvalizační křivky.

#### EQ3 Parametric Tune (Uživatelský parametrický ekvalizér EQ3)<sup>\*1</sup>

Provedení vlastního nastavení ekvalizéru.

#### Subwoofer Tune & LPF (Subwoofer a dolní propust)

##### Phase (Fáze)

Výběr fáze (účinné pouze při aktivní dolní propusti): „Normal“ (Normální), „Reverse“ (Opačná).

##### FREQ (Frekvence)

Výběr dělicí frekvence subwooferu: „80 Hz“, „100 Hz“, „120 Hz“, „140 Hz“, „160 Hz“, „OFF“ (Vypnuto).

##### Level (Úroveň)

Nastavení hlasitosti subwooferu: „+10 dB“ – „0 dB“ – „-10 dB“.

(Při nejnižším nastavení se zobrazuje „-∞“.)

#### HPF & Speaker Select (Horní propust a výběr reproduktorů)

##### Speaker (Reproduktory)

Výběr reproduktorů: „All“ (Všechny), „Front“ (Přední) nebo „Rear“ (Zadní).

##### FREQ (Frekvence)

Výběr dělicí frekvence: „OFF“ (Vypnuto), „80 Hz“, „100 Hz“, „120 Hz“, „140 Hz“, „160 Hz“.

#### DSO (Dynamic Soundstage Organizer)

Vytvoření prostorovějšího zvukové pole.

Výběr režimu DSO: „1“, „2“, „3“ nebo „off“ (vypnuto). Čím vyšší je toto číslo, tím větší je vliv efektu.

#### Fader & Balance (Vyvážení předních/zadních kanálů a levého/pravého kanálu)

##### Fader (Vyvážení předních/zadních kanálů)

Nastavení relativní úrovně: „Front: 15“ (Přední: 15) – „Center“ (Střed) – „Rear: 15“ (Zadní: 15).

##### Balance (Vyvážení levého/pravého kanálu)

Nastavení vyvážení zvuku: „Right: 15“ (Pravý: 15) – „Center“ (Střed) – „Left: 15“ (Levý: 15).

#### AUX Level (Úroveň externího vstupu)<sup>\*2</sup>

Nastavení úrovně hlasitosti pro každé připojené externí zařízení: „+18 dB“ – „0 dB“ – „-8 dB“.

Toto nastavení ruší potřebu měnit hlasitost při přepínání mezi zdroji.

\*1 Při nastavení položky EQ3 Parametric Preset (Předvolba parametrického ekvalizéru EQ3) na „off“ (vypnuto) se nezobrazuje.

\*2 Pokud je aktivován zdroj AUX (Externí zařízení).

#### Přizpůsobení ekvalizační křivky — EQ3 Parametric Tune

Možnost „Custom“ (Uživatelské nastavení) položky EQ3 Parametric Preset (Předvolba parametrického ekvalizéru EQ3) vám umožňuje provádět vaše vlastní nastavení ekvalizéru.

Vyberte možnost „Custom“ (Uživatelské nastavení) v položce EQ3 Parametric Preset (Předvolba parametrického ekvalizéru EQ3).

- 1 Vyberte zdroj a podržte stisknutý otočný ovladač.**
- 2 Pomocí otočného ovladače vyberte „EQ3 Parametric Tune“ (Uživatelský parametrický ekvalizér EQ3) a stiskněte ovladač.**
- 3 Nastavte ekvalizační křivku.**  
Můžete nastavit středovou frekvenci ekvalizéru, úroveň hlasitosti a šířku pásma v jednotlivých frekvenčních pásmech „Low“ (Hlubky), „Mid“ (Střed) nebo „Hi“ (Výšky).
  - 1 Pomocí otočného ovladače zobrazte požadovanou položku nabídky a potom ovladač stiskněte.**
  - 2 Pomocí otočného ovladače vyberte nastavení a potom ovladač stiskněte.**

## Volitelné frekvence v každém frekvenčním pásmu:

Low (Hloubky): 60 Hz nebo 100 Hz

Mid (Střed): 500 Hz nebo 1,0 kHz

Hi (Výšky): 10,0 kHz nebo 12,5 kHz

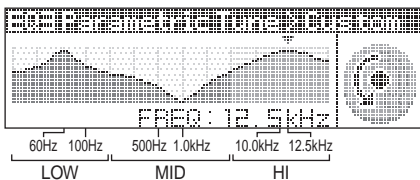

Nastavitelná úroveň hlasitosti: „+10 dB“ – „0 dB“ – „-10 dB“.

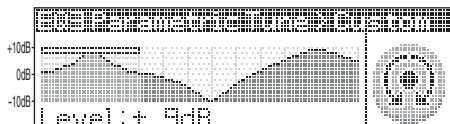

## Volitelné nastavení „Q“ v každém frekvenčním pásmu:

Low (Hloubky): „0,5“, „1,0“, „1,5“ nebo „2,0“

Mid (Střed): „0,75“, „1,0“, „1,25“ nebo „1,5“

Hi (Výšky): „0,75“ nebo „1,25“

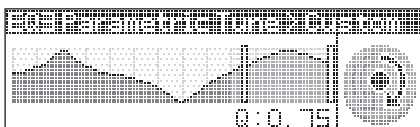

Pomocí této funkce lze nastavovat „Q“ (šířku rozsahu účinných frekvencí).

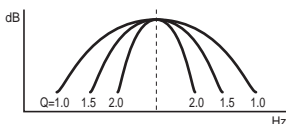

Zopakujte kroky 1 a 2 pro nastavení ostatních frekvenčních pásem.

## 4 Dvakrát stiskněte tlačítko ↵ (BACK) (Zpět).

Nastavení je dokončeno a displej se vrátí k normálnímu režimu přehrávání/příjmu.

Pro obnovení výchozí ekvalizační křivky vyberte v kroku 3 možnost „Initialize“ (Inicializace) a „Yes“ (Ano).

### Rada

Lze rovněž nastavit ostatní typy ekvalizéru.

## Úprava položek nastavení — SET (Nastavení)

**1 Stiskněte a podržte otočný ovladač.**  
Zobrazí se nabídka pro nastavení.

**2 Pomocí otočného ovladače zobrazte požadovanou položku nabídky a potom ovladač stiskněte.**

**3 Pomocí otočného ovladače vyberte nastavení a potom ovladač stiskněte.**  
Nastavení je dokončeno.

**4 Stiskněte tlačítko ↵ (BACK) (Zpět).**  
Displej se vrátí do režimu normálního přehrávání/příjmu.

### Poznámka

Zobrazované položky se mohou lišit podle zdroje a nastavení.

Je možné nastavit následující položky (podrobné informace naleznete na referenční straně):

## Setup (Nastavení)

**Clock Adjust (Nastavení hodin)** (strana 6)

**CT (Časový signál)** (strana 12, 13)

### Beep (Zvukový signál)

Aktivace zvukového signálu: „on“ (zapnuto), „off“ (vypnuto).

### RM (Joystick)

Změna směru ovládání joysticku.

– „NORM“ (Normální): pro použití joysticku podle nastavení z výroby.

– „REV“ (Opačný směr): pokud namontujete joystick na pravou stranu sloupku řízení.

### AUX Audio (Externí zdroj zvuku)\*1

Aktivace externího zdroje zvuku: „on“ (zapnuto), „off“ (vypnuto) (strana 21).

### Auto Off (Automatické vypnutí)

Lze nastavit požadovanou dobu po vypnutí přístroje, po jejímž uplynutí bude přístroj zcela odpojen od napájení: „NO“ (Ne), „30 sec“ (30 sekund), „30 min“ (30 minut), „60 min“ (60 minut).

## Display (Zobrazení)

### Demo (Ukázkový režim)

Aktivace ukázkového režimu: „on“ (zapnuto), „off“ (vypnuto).

### Image (Obrázek)

Nastavení různých obrázků na displeji.

- „All“ (Vše): pro zobrazení všech obrázků.
- „Movie“ (Videosekvence): pro zobrazení videosekvencí.
- „SA 1 – 3, All“ (Spektrální analyzátor): pro zobrazení spektrálního analyzátoru.
- „Wall.P 1 – 3, All“ (Tapeta): pro zobrazení tapety.
- Off (Vypnuto): pro vypnutí zobrazení jakéhokoliv obrázku.

### Information (Informace)

Zobrazení informací (v závislosti na zdroji přehrávání atd.): „on“ (zapnuto), „off“ (vypnuto).

### Dimmer (Snížení jasu displeje)

Změna jasu displeje.

- „Auto“ (Automaticky): pro automatické ztmavnutí displeje při zapnutí světel. (Tato možnost je dostupná pouze při připojení ovládacího kabelu podsvícení.)
- On (Zapnuto): pro ztmavnutí displeje.
- Off (Vypnuto): pro vypnutí snižování jasu.

### Illumination (Podsvícení)

Změna barvy podsvícení: „Blue“ (Modrá), „Red“ (Červená), „Green“ (Zelená).

### Auto Scroll (Automatické posouvání textu)

Automatické posouvání dlouhého textu: „on“ (zapnuto), „off“ (vypnuto).

## Play Mode (Režim přehrávání)

### Local (Režim lokálního vyhledávání)

- On (Zapnuto): pro ladění stanic pouze se silným signálem.
- Off (Vypnuto): pro normální ladění.

### Mono (Monofonní režim)\*2

Výběr monofonního příjmu pro vylepšení slabého příjmu v pásmu FM: „on“ (zapnuto), „off“ (vypnuto).

### Regional (Regionální příjem)\*2 (strana 13)

### Zappin Time (Doba funkce Zappin)\*3

Nastavení doby přehrávání pro funkci ZAPPIN.  
– „1 (about 6 seconds)“ (asi 6 sekund), „2 (about 9 seconds)“ (asi 9 sekund), „3 (about 30 seconds)“ (asi 30 sekund).

### BTM (Naladění nejsilnějších stanic)

(strana 11)

\*1 Pokud je přístroj vypnutý.

\*2 Pokud je přijímán signál FM.

\*3 Pokud je aktivován zdroj CD/USB/iPod.

## Používání přídavných zařízení

### Externí audio zařízení

Po připojení volitelného přenosného audio zařízení do vstupního konektoru AUX (Externí zařízení) (stereo mini konektor) na přístroji a následném výběru tohoto zdroje můžete poslouchat tento zdroj v reproduktorech vozidla. Úroveň hlasitosti je nastavitelná, aby bylo možno kompenzovat rozdíly mezi přístrojem a přenosným audio zařízením. Postupujte následujícím způsobem:

### Připojení přenosného audio zařízení

- 1 Vypněte přenosné audio zařízení.
- 2 Snižte hlasitost přístroje.
- 3 Připojte zařízení k přístroji.

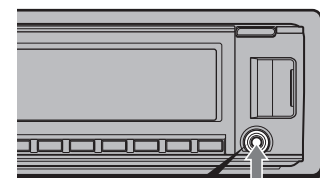

Propojovací kabel\* (není součástí příslušenství)

\* Zajistěte, aby byla použita zástrčka rovného typu.

### Nastavení hlasitosti

Před spuštěním přehrávání nezapomeňte nastavit hlasitost každého připojeného audio zařízení.

- 1 Snižte hlasitost přístroje.
- 2 Opakovaným stisknutím tlačítka **SOURCE** (Zdroj) zobrazte položku „AUX“ (Externí zařízení).
- 3 Na přenosném audio zařízení nastavte střední úroveň hlasitosti a spusťte přehrávání.
- 4 Nastavte na tomto přístroji hlasitost, kterou obvykle používáte.
- 5 Upravte vstupní úroveň (strana 19).

## Doplňující informace

### Bezpečnostní upozornění

- Jestliže jste vozidlo zaparkovali tak, že na něj dopadá přímé sluneční světlo, nechejte přístroj před použitím vychladnout.
- Automatická (motorová) anténa se při provozu přístroje vysune automaticky.

### Kondenzace vlhkosti

Pokud dojde uvnitř přístroje ke kondenzaci vlhkosti, vyjměte disk a počkejte asi jednu hodinu, aby přístroj vyschl. V opačném případě nebude přístroj pracovat správně.

### Aby zůstala zachována vysoká kvalita zvuku

Chraňte přístroj a disky před kapalinami.

### Poznámky k diskům

- Neponechávejte disky na přímém slunečním světle, v blízkosti zdrojů tepla (jako jsou například výstupy horkého vzduchu) ani ve vozidle zaparkovaném na přímém slunci.
- Před přehráváním otřete disk čistícím hadříkem směrem od středu k okraji. Nepoužívejte rozpouštědla, jako je benzín, ředidlo nebo běžně dostupné čisticí prostředky.
- Tento přístroj je určen pro přehrávání disků, které jsou v souladu s normou Compact Disc (CD). Duální disky a některé hudební disky zakódované prostřednictvím technologií na ochranu autorských práv neodpovídají normě Compact Disc (CD), a proto je nemusí být možné na tomto přístroji přehrávat.



### • Disky, které NĚLZE přehrávat

- disky s nalepenými štítky, samolepkami, lepicí páskou nebo papírem. Při přehrávání takového disku může dojít k poškození přístroje nebo zničení disku,
- disky nestandardního tvaru (například srdce, čtverec nebo hvězda). V takovém případě může dojít k poškození přístroje,
- 8cm disky.

### Poznámky k diskům CD-R/CD-RW

- Maximální počet (pouze disky CD-R/CD-RW):
  - složek (alb) : 150 (včetně kořenové složky),
  - souborů (skladeb) a složek: 300 (pokud název souboru/složky obsahuje mnoho znaků, může být tento počet nižší než 300),
  - zobrazitelných znaků pro název složky/souboru: 32 (Joliet)/64 (Romeo).
- Pokud disk s více sekcemi (Multi Session) začíná sekcí CD-DA, je rozpoznán jako disk CD-DA a ostatní sekce nebudou přehrávány.

### • Disky, které NĚLZE přehrávat

- disky CD-R/CD-RW se špatnou kvalitou záznamu,
- disky CD-R/CD-RW zaznamenané na nekompatibilním záznamovém zařízení,
- nesprávně uzavřené disky CD-R/CD-RW,
- disky CD-R/CD-RW zaznamenané v jiném formátu než ve formátu hudebního CD nebo ve formátu MP3 odpovídajícím normě ISO9660 Level 1/Level 2, Joliet/Romeo nebo Multi Session (s více sekcemi).

### Pořadí přehrávání souborů MP3/WMA/AAC

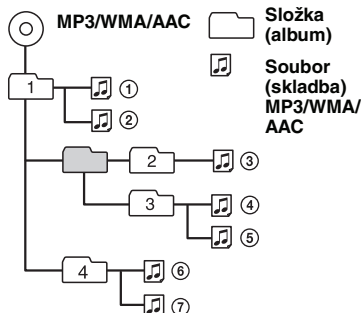

### Přehrávač iPod

- Přístroj lze připojit k následujícím přehrávačům iPod.

Před použitím aktualizujte software vašeho přehrávače iPod na nejnovější verzi.

Přístroj podporuje následující modely:

- iPod touch,
- iPod touch (2. generace),
- iPod classic,
- iPod classic (120 GB),
- iPod video\*,
- iPod nano (4. generace),
- iPod nano (3. generace),
- iPod nano (2. generace),
- iPod nano (1. generace)\*.

A rovněž také:

- iPhone,
- iPhone 3G,
- iPhone 3GS.

\* Při připojení přehrávače iPod nano (1. generace) nebo iPod video není dostupný režim *Passenger control* (Ovládání cestujícím).

- Označení „Made for iPod“ znamená, že elektronické příslušenství bylo navrženo speciálně pro připojení k přehrávači iPod a bylo certifikováno výrobcem tak, aby odpovídalo výkonnostním standardům Apple.



- Označení „Works with iPhone“ znamená, že elektronické příslušenství bylo navrženo speciálně pro připojení k zařízení iPhone a bylo certifikováno výrobcem tak, aby odpovídalo výkonnostním standardům Apple.
- Společnost Apple neodpovídá za správný provoz tohoto zařízení ani za jeho soulad s bezpečnostními a regulačními standardy.

V případě jakýchkoliv dotazů nebo problémů týkajících se vašeho přístroje, které nejsou uvedeny v tomto návodu k obsluze, se obraťte na vašeho nejbližšího prodejce Sony.

## Údržba

### Výměna lithiové baterie kartového dálkového ovladače

Za normálních podmínek je provozní životnost baterie přibližně 1 rok. (Provozní životnost baterie může být kratší v závislosti na podmínkách používání.)

Jakmile začne být baterie vybitá, snižuje se provozní dosah kartového dálkového ovladače. Vyměňte baterii za novou lithiovou baterii typu CR2025. Při použití jakékoliv jiné baterie hrozí nebezpečí požáru nebo výbuchu.

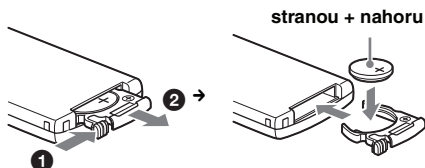

#### Poznámky k lithiové baterii

- Udržujte lithiovou baterii mimo dosah dětí. V případě, že dojde k polknutí baterie, okamžitě vyhledejte lékařskou pomoc.
- Aby byl zajištěn správný kontakt, otřete baterii suchým hadříkem.
- Při instalaci baterie dbejte na dodržení správné polaritu.
- Nedržte baterii pomocí kovových pinzet, aby nedošlo ke zkratu.

### VAROVÁNÍ

Při nesprávném zacházení může baterie explodovat. Baterii nenabíjejte, nerozebírejte ani nevhazujte do ohně.

### Výměna pojistky

Při výměně pojistky zajistěte, aby byla použita pojistka se stejným proudovým zatížením, jaké je uvedeno na originální pojistce. Jestliže dojde ke spálení pojistky, zkontrolujte připojení napájení a vyměňte pojistku. Pokud se pojistka po výměně opět spálí, může se jednat o vnitřní závadu. V takovém případě prosím požádejte o pomoc nejbližšího prodejce Sony.

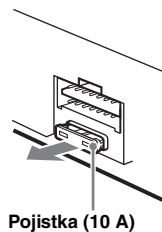

Pojistka (10 A)

### Čištění konektorů

Pokud jsou konektory mezi vlastním přístrojem a předním panelem znečištěné, nemusí přístroj pracovat správně. Aby k takovým situacím nedocházelo, odejměte přední panel (strana 7) a očistěte konektory vatovým tampónem. Při čištění nepoužívejte nadměrnou sílu. V opačném případě by mohlo dojít k poškození konektorů.

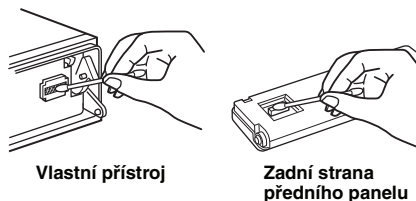

Vlastní přístroj

Zadní strana předního panelu

#### Poznámky

- Z bezpečnostních důvodů vypněte před čištěním konektorů zapalování a vyjměte klíček ze spínací skříňky.
- Nikdy se nedotýkejte konektorů prsty nebo jakýmkoliv kovovými předměty.

## Vyjmutí přístroje

### 1 Odejměte ochranný rámeček.

- 1 Odejměte přední panel (strana 7).
- 2 Stiskněte obě strany ochranného rámečku a stáhněte jej.

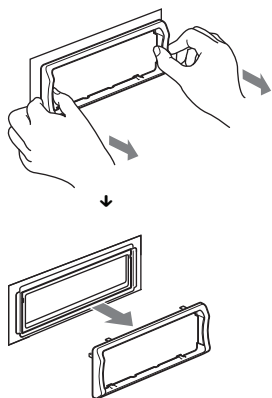

### 2 Vyměte přístroj.

- 1 Vložte oba uvolňovací klíče současně tak, aby zacvakly do správné polohy.

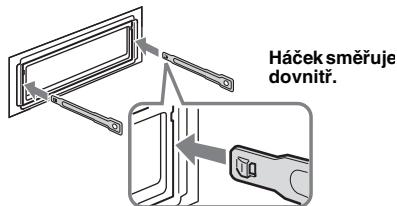

- 2 Zatáhněte za uvolňovací klíče, aby se přístroj odjistil.

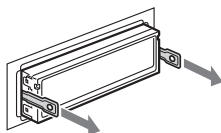

- 3 Vysuňte přístroj ven z místa upevnění.

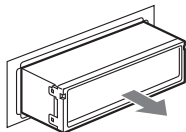

## Technické údaje

### Část radiopřijímače

#### FM

**Rozsah ladění:** 87,5 – 108,0 MHz

**Anténní konektor:**

Konektor pro externí anténu

**Mezifrekvence:** 150 kHz

**Využitelná citlivost:** 10 dBf

**Selektivita:** 75 dB při 400 kHz

**Odstup signál/šum:** 70 dB (mono)

**Odstup kanálů:** 40 dB při 1 kHz

**Frekvenční rozsah:** 20 – 15 000 Hz

#### MW/LW

**Rozsah ladění:**

MW: 531 – 1 602 kHz

LW: 153 – 279 kHz

**Anténní konektor:**

Konektor pro externí anténu

**Mezifrekvence:** 25 kHz

**Citlivost:** MW: 26  $\mu$ V, LW: 45  $\mu$ V

### Část CD přehrávače

**Odstup signál/šum:** 120 dB

**Frekvenční rozsah:** 10 – 20 000 Hz

**Kolisání:** neměřitelné

### Část USB přehrávače

**Rozhraní:** USB (plno rychlostní)

**Maximální proud:** 500 mA

### Část výkonového zesilovače

**Výstupy:** výstupy pro reproduktory (konektory s pojistkou)

**Impedance reproduktorů:** 4 – 8 ohmů

**Maximální výstupní výkon:** 52 W  $\times$  4 (při 4 ohmech)

### Všeobecné údaje

#### Výstupy:

Výstupní audio konektory (přední/zadní)

Výstupní konektor pro subwoofer (mono)

Konektor pro ovládání relé automatické

(motorové) antény

Konektor pro ovládání výkonového zesilovače

#### Vstupy:

Vstupní konektor pro dálkový ovladač

Vstupní konektor antény

Konektor pro ovládání funkce Telephone ATT

(Ztlumení zvuku při příjmu telefonního hovoru)

Konektor pro ovládání podsvícení

Vstupní konektor pro ovládání sběrnice

Vstupní audio konektor sběrnice

Vstupní konektor AUX (Externí zařízení) (stereo

mini konektor)

Vstupní USB konektor

#### Řízení kmitočtové charakteristiky:

Hloubky:  $\pm 10$  dB při 60 Hz (XPL0D)

Středů:  $\pm 10$  dB při 1 kHz (XPL0D)

Výšky:  $\pm 10$  dB při 10 kHz (XPL0D)

**Požadavky na napájení:** 12 V stejnosm. z

akumulátoru vozidla

(záporná zem (uzemnění))

**Rozměry:** přibl. 178  $\times$  50  $\times$  182 mm (š/v/h)

**Montážní rozměry:** přibl. 182 × 53 × 162 mm (š/v/h)

**Hmotnost:** přibl. 1,3 kg

**Dodávané příslušenství:**

Kartový dálkový ovladač: RM-X174

Součásti pro instalaci a zapojení (1 souprava)

**Volitelné příslušenství/vybavení:**

Kabel sběrnice (dodávaný s RCA kabelem):

RC-61 (1 m), RC-62 (2 m)

Volič zdroje: XA-C40

Propojovací USB kabel pro iPod: RC-100IP

Váš prodejce nemusí některé z výše uvedených položek prodávat. Požádejte prosím vašeho prodejce o podrobné informace.

*Design a technické údaje mohou být změněny bez předchozího upozornění.*

- Při výrobě některých desek plošných spojů se nepoužívají halogenované samozhášecí přísady.
- Při výrobě skříněk se nepoužívají halogenované samozhášecí přísady.
- Jako výplňový materiál pro zabalení přístroje se používá papír.

## Odstraňování problémů

Následující kontrolní seznam vám pomůže při odstraňování problémů, s kterými se můžete při použití přístroje setkat.

Dříve než začnete tento seznam procházet, zkontrolujte prosím zapojení přístroje a provozní postupy.

Pokud nelze problém vyřešit, navštivte následující stránky zákaznické podpory:

### Stránka zákaznické podpory

<http://support.sony-europe.com/>

## Všeobecné problémy

**Do přístroje není přiváděno žádné napájecí napětí.**

- Zkontrolujte připojení nebo pojistku.
- Pokud je přístroj vypnutý a zhasne displej, není možné jej ovládat dálkovým ovladačem.  
→ Zapněte přístroj.

**Automatická (motorová) anténa se nevyvsune.**

Automatická (motorová) anténa nemá reléovou skříňku.

**Není slyšet žádný zvuk.**

- Je zapnuta funkce ATT (Ztlumení zvuku) nebo Telephone ATT (Ztlumení zvuku při příjmu telefonního hovoru) (pokud je připojen kabel rozhraní telefonu ve vozidle do konektoru ATT).
- Poloha ovladače „Fader“ (Vyvážení předních/zadních kanálů) není nastavena pro systém se dvěma reproduktory.
- CD měnič nepodporuje disk (MP3/WMA/AAC).  
→ Proveďte přehrávání pomocí CD měniče značky Sony kompatibilního s MP3 nebo pomocí tohoto přístroje.

**Neozývá se zvuková signalizace (pípnutí).**

- Zvuková signalizace (pípnutí) je vypnuta (strana 20).
- Je připojen volitelný výkonový zesilovač a nepoužíváte vestavěný zesilovač.

**Byl vymazán obsah paměti.**

- Bylo stisknuto tlačítko RESET.  
→ Znovu uložte nastavení do paměti.
- Došlo k odpojení napájecího kabelu nebo akumulátoru. Nebo nejsou kabely připojeny správně.

**Jsou vymazány uložené stanice a nastavení hodin.**

**Došlo ke spálení pojistky.**

**Při přepínání polohy klíčku zapalování je slyšet hluk.**

Kabely nejsou správně připojeny ke konektoru pro napájení elektrického příslušenství vozidla.

**Během přehrávání nebo příjmu rozhlasové stanice se spustí ukázkový režim.**

Pokud je nastavena možnost „Demo on“ (Ukázkový režim zap.) a po dobu 5 minut není provedena žádná operace, spustí se ukázkový režim.

→ Nastavte možnost „Demo off“ (Ukázkový režim vyp.) (strana 21).

**Z displeje zmizí údaje nebo se na displeji nic nezobrazí.**

- Je nastavena možnost „Dimmer on“ (Snížení jasu displeje zap.) (strana 21).
- Podržíte-li stisknuté tlačítko **OFF** (Vypnout), displej zhasne.  
→ Stiskněte a podržte tlačítko **OFF** (Vypnout) na přístroji tak dlouho, dokud se displej nerozsvítí.
- Jsou znečištěné konektory (strana 23).

**Funkce Auto Off (Automatické vypnutí) nepracuje.**

Přístroj je zapnutý. Funkce Auto Off (Automatické vypnutí) se aktivuje po vypnutí přístroje.  
→ Vypněte přístroj.

**Nepracuje DSO.**

V závislosti na typu interiéru vozidla nebo druhu hudby nemusí mít DSO žádný účinek.

**Nezobrazují se žádné informace.**

→ Nastavte možnost „Information on“ (Informace zap.) (strana 21).

**Nelze nastavit hlasitost.**

Při výběru vstupu AUX (Externí zařízení) tlačítkem **SOURCE** (Zdroj) není připojeno přenosné audio zařízení.

→ Do vstupního konektoru AUX (Externí zařízení) připojte přenosné audio zařízení.

## Příjem rozhlasového vysílání

**Není možno přijímat žádné stanice.**

**Zvuk je rušen šumy.**

Připojení není provedeno správně.

- Připojte ovládací kabel automatické (motorové) antény (modrý) nebo napájecí kabel elektrického příslušenství vozidla (červený) k napájecímu kabelu anténního zesilovače ve vozidle (pouze tehdy, pokud je vaše vozidlo vybaveno vestavěnou anténou FM/MW/LW v zadním nebo bočním skle).
- Zkontrolujte připojení antény vozidla.
- Pokud se anténa vozidla nevysune nahoru, zkontrolujte připojení ovládacího kabelu automatické (motorové) antény.
- Pokud je zapnutý režim DSO, je zvuk občas omezován šumem.
- Nastavte režim DSO na „off“ (vypnuto) (strana 19).

**Není možné vyvolat stanice na předvolbách.**

- Uložte do paměti správnou frekvenci stanice.
- Signál rozhlasového vysíláče je příliš slabý.

**Není možné provést automatické ladění stanic.**

- Není správně nastaven režim vyhledávání lokálních stanic.
  - Ladění se příliš často zastavuje:  
Nastavte možnost „Local on“ (Režim lokálního vyhledávání zap.) (strana 21).
  - Ladění se nezastavuje na stanici:  
Nastavte možnost „Local off“ (Režim lokálního vyhledávání vyp.) (strana 21).
- Signál rozhlasového vysíláče je příliš slabý.
  - Použijte ruční ladění.

**Při příjmu stanice FM bliká indikátor „ST“.**

- Naladíte frekvenci přesně.
- Signál rozhlasového vysíláče je příliš slabý.
  - Nastavte možnost „Mono on“ (Monofonní režim zap.) (strana 21).

**Stereofonní FM vysílání je přijímáno monofonně.**

Přístroj je v režimu monofonního příjmu.

- Nastavte možnost „Mono off“ (Monofonní režim vyp.) (strana 21).

## RDS

**Po několika sekundách poslechu se spustí vyhledávání (SEEK).**

Tato stanice není stanicí se službou TP (Dopravní program) nebo má slabý signál.

- Vypněte funkci TA (Dopravní hlášení) (strana 12).

**Žádné dopravní hlášení.**

- Zapněte funkci TA (Dopravní hlášení) (strana 12).
- Stanice nevysílá žádné dopravní zpravodajství, přestože se jedná o stanici se službou TP (Dopravní program).
  - Naladíte jinou stanici.

**Místo typu programu se zobrazuje indikace**

„-----“

- Aktuálně naladěná stanice není stanicí RDS.
- Nejsou přijímána data RDS.
- Stanice nespécifikuje typ programu.

## Přehrávání disků CD

**Disk nelze vložit.**

- V přehrávači je již vložen jiný disk.
- Disk byl násilím vložen obráceně nebo nesprávně.

**Disk se nepřehrává.**

- Disk je znečištěný nebo vadný.
- Vložený disk CD-R/CD-RW není určen pro poslech hudby (strana 22).

**Soubory MP3/WMA/AAC nelze přehrát.**

Disk není kompatibilní s formátem a verzí MP3/WMA/AAC. Podrobné informace o discích a formátech, které lze přehrávat - viz stránky zákaznické podpory.

**U souborů MP3/WMA/AAC trvá déle, než se spustí přehrávání (ve srovnání s jinými disky).**

U následujících typů disků může dojít k prodlevě při zahájení přehrávání:

- disk, na němž je zaznamenána komplikovaná stromová struktura,
- disk zaznamenaný v režimu Multi Session (s více sekcemi),
- disk, který nebyl uzavřen a lze na něj přidávat data.

**Informace na displeji se neposouvají.**

- U disků s velkým množstvím znaků v názvech je to možné.
- Funkce „Auto Scroll“ (Automatické posouvání textu) je nastavena na „off“ (vypnuto).
  - Nastavte možnost „Auto Scroll on“ (Automatické posouvání textu zap.) (strana 21).
  - Podržte stisknuté tlačítko (DSPL) (Zobrazení) (SCRL).

**Zvuk přeskakuje.**

- Přístroj není správně nainstalován.
  - Nainstalujte přístroj pod úhlem menším než 45° do pevné části vozidla.
- Disk je znečištěný nebo vadný.

**Nepracují ovládací tlačítka přístroje.**

**Disk se nevysune.**

Stiskněte tlačítko RESET (strana 6).

## Přehrávání z USB

**Nelze přehrávat položky ze zařízení připojeného prostřednictvím USB rozbočovače.**

Tento přístroj nerozpozná USB zařízení připojená přes USB rozbočovač.

**Nelze přehrávat položky.**

- USB zařízení nepracuje.
  - Znovu jej připojte.

**Spuštění přehrávání z USB zařízení trvá delší dobu.**

USB zařízení obsahuje soubory s komplikovanou stromovou strukturou.

**Ozve se pípnutí.**

Během přehrávání bylo USB zařízení odpojeno.

- Před odpojením USB zařízení zajistěte, aby bylo z důvodu ochrany dat nejprve zastaveno přehrávání.

**Zvuk je přerušovaný.**

Zvuk může být přerušovaný při vysokém datovém toku (více než 320 kb/s).

---

## Chybová hlášení/zprávy

---

### Checking (Kontrola)

- Přístroj provádí kontrolu připojení USB zařízení.  
→ Počkejte, dokud ověřování připojení neskončí.

### Error (Chyba)

- Disk je znečištěný nebo je vložen obráceně.  
→ Očistěte disk nebo jej vložte správně.
- Byl vložen prázdný disk.
- Disk nelze z nějakého důvodu přehrát.  
→ Vložte jiný disk.
- USB zařízení nebylo automaticky rozpoznáno.  
→ Odpojte jej a znovu připojte.
- Stisknutím tlačítka  vyjměte disk.

### Failure (Porucha)

- Nesprávné zapojení reproduktorů/zesilovačů.  
→ Podívejte se do příručky pro instalaci/zapojení vašeho modelu přístroje a zkontrolujte zapojení.

### Hubs Not Supported (Rozbočovač není podporován)

- Tento přístroj nepodporuje USB rozbočovač.

### Local Seek (Lokální vyhledávání) +/-

- Během automatického ladění je zapnut režim lokálního vyhledávání.

### NO AF (Žádná alternativní frekvence)

- Aktuální naladěná stanice nemá alternativní frekvenci.  
→ Stiskněte tlačítko  +/- (Vyhledávání) ve chvíli, kdy bliká název stanice (programové služby). Přístroj spustí vyhledávání jiné frekvence se stejnými daty PI (Identifikace programu) (obrazuje se „PI Seek“ (Vyhledávání PI)).

### NO Device (Žádné zařízení)

- Byl vybrán zdroj USB, aniž by bylo připojeno USB zařízení. Během přehrávání bylo odpojeno USB zařízení nebo USB kabel.  
→ Zajistěte, aby bylo připojeno USB zařízení a USB kabel.

### NO Music (Žádné hudební soubory)

- Disk nebo USB zařízení neobsahuje žádný hudební soubor.  
→ Vložte do přístroje hudební CD.  
→ Připojte USB zařízení, které obsahuje hudební soubor.

### NO TP (Žádný dopravní program)

- Přístroj bude pokračovat v hledání dostupných stanic s dopravním programem (TP).

### Not Supported (Není podporováno)

- Připojené USB zařízení není podporováno.  
→ Pro podrobné informace o kompatibilitě vašeho USB zařízení navštivte stránky zákaznické podpory.

### Offset (Vnitřní chyba)

- Mohlo dojít k výskytu vnitřní závady.  
→ Zkontrolujte správné připojení kabelů. Pokud je nadále na displeji zobrazena indikace chyby, obraťte se na nejbližšího prodejce Sony.

---

### Overload (Přetížení)

- USB zařízení je přetíženo.  
→ Odpojte USB zařízení a potom stisknutím tlačítka  (Zdroj) změňte zdroj.  
→ Indikuje, že USB zařízení není v pořádku nebo že je připojeno nepodporované zařízení.

### Read (Načítání)

- Přístroj načítá informace o všech skladbách a albech na disku.  
→ Počkejte na dokončení načítání, přehrávání se spustí automaticky. V závislosti na struktuře disku to může trvat déle než jednu minutu.

### Push Reset (Stiskněte Reset)

- Tento přístroj nebo USB zařízení nelze ovládat kvůli vzniku problému.  
→ Stiskněte tlačítko RESET (strana 6).

---

”.....:.....“ nebo „.....“  
Při rychlém posunu vzad nebo vpřed jste dosáhli začátku nebo konce disku a není možno pokračovat dále.

---

”.....“  
Přístroj neumí zobrazit tento znak.

Pokud vám tato řešení nepomohou situaci zlepšit, obraťte se na nejbližšího prodejce Sony. Pokud vezmete přístroj do opravy z důvodu problémů s přehráváním CD, přineste s sebou disk, který jste používali při vzniku problému.



# FM/MW/LW autorádio s CD prehrávačom



Návod na použitie

Zrušenie predvážacieho režimu (Demo) pozri na str. 6.

## CDX-GT740UI



Z bezpečnostných dôvodov nainštalujte toto zariadenie len do prístrojovej dosky v automobile. Podrobnosti o montáži a zapojeniach sú uvedené v dodávanom návode Montáž/Zapojenia.

**CLASS 1  
LASER PRODUCT**

Štítok s označením klasifikácie zariadenia LASEROVÝ VÝROBOK 1. TRIEDY je umiestnený na spodnej časti šasi.

**Upozornenie pre spotrebiteľov:  
Nasledovná informácia sa vzťahuje len na zariadenia predávané v krajinách s platnou legislatívou a smernicami EU**

Výrobcom tohto produktu je spoločnosť Sony Corporation, 1-7-1 Konan, Minato-ku, Tokyo, Japonsko. Autorizovaným predstaviteľom ohľadom záležitostí týkajúcich sa nariadení EMC a bezpečnosti produktu je spoločnosť Sony Deutschland GmbH, Hedelfinger Strasse 61, 70327 Stuttgart, Nemecko. Ohľadom akýchkoľvek servisných služieb alebo záručných záležitostí pozri adresy poskytnuté v samostatných dokumentoch týkajúcich sa servisu a záruky.



**Likvidácia starých elektrických a elektronických zariadení (Platí v Európskej únii a ostatných európskych krajinách so zavedeným separovaným zberom)**

Tento symbol na výrobku alebo obale znamená, že s výrobkom nemôže byť nakladané ako s domovým odpadom. Miesto toho je potrebné ho doručiť do vyhradeného zberného miesta na recykláciu elektrozariadení. Tým, že zaistíte správne zneškodnenie, pomôžete zabrániť potencionálnemu negatívnemu vplyvu na životné prostredie a ľudské zdravie, ktoré by v opačnom prípade hrozilo pri nesprávnom nakladaní s týmto výrobkom. Recyklácia materiálov pomáha uchovávať prírodné zdroje. Pre získanie ďalších podrobných informácií o recyklácii tohto výrobku kontaktujte prosím váš miestny alebo obecný úrad, miestnu službu pre zber domového odpadu alebo predajňu, kde ste výrobok zakúpili.

Aplikovateľné príslušenstvo: Diaľkové ovládanie



**Likvidácia starých akumulátorov a batérií (Platí v Európskej únii a ostatných európskych krajinách so zavedeným separovaným zberom)**

Tento symbol na akumulátore/batérii alebo na jeho obale upozorňuje, že akumulátor/batériu nie je možné likvidovať v netriedenom komunálnom odpade.

Tým, že zaistíte správnu likvidáciu akumulátorov/batérií, pomôžete zabrániť potencionálnemu negatívnemu vplyvu akumulátorov/batérií na životné prostredie a ľudské zdravie, ktoré by v opačnom prípade hrozilo pri nesprávnom nakladaní s akumulátormi/batériami.

Recyklácia materiálov pomáha uchovávať prírodné zdroje. Ak zariadenia musia byť z bezpečnostných a prevádzkových dôvodov alebo kvôli zachovaniu dát neustále napájané zabudovanými akumulátormi/batériami, tento akumulátor/batériu smie vymieňať len kvalifikovaný servisný pracovník. Pre zabezpečenie správneho nakladania s akumulátormi/batériami odovzdajte zariadenie, ktorému uplynula doba životnosti do zberného strediska prevádzkujúceho recykláciu a likvidáciu odpadu z elektrických a elektronických zariadení.

S ostatnými akumulátormi/batériami nakladajte v zmysle platných miestnych predpisov a noriem. Akumulátory a batérie odovzdajte na vyhradené zberné miesto pre recykláciu použitých akumulátorov a batérií.

Pre získanie ďalších podrobných informácií o recyklácii tohto výrobku alebo akumulátorov/batérií kontaktujte prosím váš miestny alebo obecný úrad, miestnu službu pre zber domového odpadu alebo predajňu, kde ste výrobok zakúpili.

ZAPPIN je obchodná značka spoločnosti Sony Corporation.



Windows Media a logo Windows sú obchodné značky alebo ochranné známky spoločnosti Microsoft

Corporation v USA a/alebo ostatných krajinách.

iPod je obchodná značka spoločnosti Apple Inc. registrovaná v USA a iných krajinách.

iPhone je obchodná značka spoločnosti Apple Inc.

Technológia kódovania zvuku MPEG Layer-3 a patenty sú používané v licencii spoločnosti Fraunhofer IIS a Thomson.

Tento produkt je chránený konkrétnymi duševnými vlastníckymi právami spoločnosti Microsoft Corporation. Používanie alebo distribúcia takejto technológie mimo tohto produktu sú bez licencie spoločnosti Microsoft alebo autorizovaného zástupcu spoločnosti Microsoft zakázané.



Vlastníci obsahov používajú v tomto zariadení technológiu správy oprávnení digitálnych súborov ("WM-DRM") pre ochranu ich chráneného obsahu ("Secure Content"), duševného vlastníctva a autorských práv. Zabraňuje sa tým neoprávnenému kopírovaniu týchto chránených obsahov. Toto zariadenie používa na prehrávanie chráneného obsahu WM-DRM softvér ("WM-DRM Software"). Ak by bola bezpečnosť softvéru WM-DRM v zariadení narušená, tak vlastníci chráneného obsahu ("Secure Content Owners") môžu od spoločnosti Microsoft požadovať revokáciu príslušných práv softvéru WM-DRM na nadobudnutie nových licencií pre kopírovanie, zobrazovanie a/alebo prehrávanie obsahu Secure Content. Revokácia nemení schopnosť softvéru WM-DRM naďalej prehrávať nechránené obsahy. Zoznam revokovaného softvéru WM-DRM je vždy poslaný do vášho zariadenia pri stiahnutí licencie pre chránený obsah z internetu alebo z PC. Spoločnosť Microsoft môže v záujme vlastníkov chránených obsahov spolu s licenciou poslať do zariadenia tiež revokačné zoznamy.

**Poznámka k lítiovej batérii**

*Batériu nevystavujte nadmernému teplu, napríklad priamemu slnečnému žiareniu, ohňu atď.*

**Upozornenie pre prípad montáže v automobile bez pozície ACC**

Nastavte funkciu automatického úplného vypnutia (Auto Off) (str. 20).

Zariadenie sa úplne a automaticky vypne v nastavenom čase po normálnom vypnutí, čím sa predíde vybitiu autobatérie.

Ak nenastavíte funkciu automatického úplného vypnutia (Auto Off), vždy po vypnutí zapalovania zatlačte a pridržte **OFF** tak, aby sa vyplo zobrazenie na displeji.

## Začíname

|   |   |
|---|---|
| Prehrávateľné disky . . . . .           | 6 |
| Resetovanie zariadenia . . . . .        | 6 |
| Zrušenie režimu Demo . . . . .          | 6 |
| Príprava diaľkového ovládania . . . . . | 6 |
| Nastavenie hodín . . . . .              | 6 |
| Vybratie predného panela . . . . .      | 7 |
| Nasadenie predného panela . . . . .     | 7 |

## Umiestnenie ovládacích prvkov a základné operácie

|  |    |
|--|----|
| Zariadenie . . . . .                           | 8  |
| Diaľkové ovládanie RM-X174 . . . . .           | 8  |
| Vyhľadávanie skladby . . . . .                 | 10 |
| Vyhľadávanie skladby podľa názvu               |    |
| — Quick-BrowZer . . . . .                      | 10 |
| Vyhľadávanie skladby počúvaním pasáží skladieb |    |
| — ZAPPIN™ . . . . .                            | 10 |

## Rádio

|  |    |
|--|----|
| Uloženie staníc do pamäte a ich príjem . . . . . | 11 |
| Automatické ukladanie staníc                     |    |
| — BTM . . . . .                                  | 11 |
| Manuálne uloženie staníc . . . . .               | 11 |
| Príjem uložených staníc . . . . .                | 11 |
| Automatické ladenie . . . . .                    | 11 |
| Naladenie stanice zo zoznamu                     |    |
| — LIST . . . . .                                 | 12 |
| RDS . . . . .                                    | 12 |
| Popis . . . . .                                  | 12 |
| Nastavenie AF a TA . . . . .                     | 13 |
| Výber PTY . . . . .                              | 13 |
| Nastavenie CT . . . . .                          | 13 |

## CD prehrávač

|   |    |
|---|----|
| Prehrávanie disku . . . . .   | 14 |
| Zobrazované položky . . . . .   | 14 |
| Opakované prehrávanie a prehrávanie v náhodnom poradí (Repeat a Shuffle Play) . . . . . | 14 |

## USB zariadenia

|   |    |
|---|----|
| Prehrávanie z USB zariadenia . . . . .  | 15 |
| Zobrazované položky . . . . .   | 15 |
| Opakované prehrávanie a prehrávanie v náhodnom poradí (Repeat a Shuffle Play) . . . . . | 16 |

## iPod

|   |    |
|---|----|
| Prehrávanie z prehrávača iPod . . . . .   | 16 |
| Zobrazované položky . . . . .   | 17 |
| Nastavenie režimu prehrávania . . . . .   | 18 |
| Opakované prehrávanie a prehrávanie v náhodnom poradí (Repeat a Shuffle Play) . . . . . | 18 |
| Priame ovládanie prehrávača iPod  |    |
| — Ovládanie spolujazdcom . . . . .  | 18 |

## Ďalšie funkcie

|   |    |
|---|----|
| Zmena nastavení zvuku . . . . .               | 19 |
| Nastavenie zvukových charakteristík . . . . . | 19 |
| Nastavenie krivky ekvalizéra                  |    |
| — EQ3 Parametric Tune . . . . .               | 19 |
| Úprava nastaviteľných položiek                |    |
| — SET . . . . .                               | 20 |
| Používanie voliteľných zariadení . . . . .    | 21 |
| Doplnkové audio zariadenie . . . . .          | 21 |

## Ďalšie informácie

|                                       |    |
|---------------------------------------|----|
| Bezpečnostné upozornenia . . . . .    | 22 |
| Poznámky k diskom . . . . .           | 22 |
| Poradie prehrávania súborov           |    |
| MP3/WMA/AAC . . . . .                 | 22 |
| Prehrávač iPod . . . . .              | 22 |
| Údržba . . . . .                      | 23 |
| Demontáž zariadenia . . . . .         | 24 |
| Technické údaje . . . . .             | 24 |
| Riešenie problémov . . . . .          | 25 |
| Chybové zobrazenia/Hlásenia . . . . . | 27 |

## **Portál podpory zákazníkov**

**Ak máte akékoľvek otázky alebo hľadáte najnovšie informácie o tomto zariadení, navštívte web-stránku:**

**<http://support.sony-europe.com/>**







Na tomto portáli nájdete informácie o:

- Modeloch a výrobcoch kompatibilných digitálnych audio prehrávačov
- Podporovaných MP3/WMA/AAC súboroch

## Začíname

### Prehráateľné disky

Autorádio môže prehrávať CD-DA disky (aj s CD TEXT) a CD-R/CD-RW disky (MP3/WMA/AAC súbory (str. 22)).

| Typ disku         | Označenie disku  |
|-------------------|--|
| CD-DA             |    |
| MP3<br>WMA<br>AAC |  <br>  |

### Resetovanie zariadenia

Pred prvým použitím, alebo po výmene autobatérie, prípadne po zmene zapojení je nutné zariadenie resetovať.

Výberte predný panel (str. 7) a pomocou špicatého predmetu, napr. guľkóvym perom, stlačte tlačidlo RESET (str. 8).

#### **Poznámka**

Po stlačení tlačidla RESET sa vymaže nastavenie hodín, ako aj niektoré uložené informácie.

### Zrušenie režimu Demo

Môžete zrušiť predvádzací režim, ktorý sa aktivuje po vypnutí.

- 1 Zatlačte a pridržte otočný ovládač.**  
Zobrazí sa nastavovacie zobrazenie.
- 2 Otáčajte otočným ovládačom, kým sa nezobrazí "Demo", potom ho stlačte.**
- 3 Otáčaním otočného ovládača zvolte "off" (vyp.) a potom ho stlačte.**  
Nastavenie je dokončené.
- 4 Stlačte ↵ (BACK).**  
Obnoví sa zobrazenie pre štandardný režim prehrávania/príjmu rozhlasu.

## Príprava diaľkového ovládania

Vyberte izolačný prvok.



#### **Rada**

Spôsob výmeny batérie pozri str. 23.

## Nastavenie hodín

Hodiny pracujú v 24-hodinovom cykle.

- 1 Zatlačte a pridržte otočný ovládač.**  
Zobrazí sa nastavovacie zobrazenie.
- 2 Otáčajte otočným ovládačom, kým sa nezobrazí "Clock Adjust" (Nastavenie hodín).**
- 3 Stlačte otočný ovládač.**
- 4 Pre nastavenie hodiny otáčajte otočným ovládačom a potom ho stlačte.**
- 5 Pre nastavenie minút otáčajte otočným ovládačom a potom ho stlačte.**  
Pozíciu meníte stláčaním otočného ovládača/ tlačidla ↵ (BACK) +/-.  
Nastavenie je dokončené a hodiny sú v prevádzke.

#### **Rada**

Hodiny je možné nastaviť automaticky pomocou funkcie RDS (str. 13).

## Vybratie predného panela

Z dôvodu ochrany pred krádežou je možné predný panel zariadenia vybrať.

### Upozorňujúci zvukový signál

Ak nevyberiete predný panel a otočíte kľúč zapalovania do polohy OFF, na niekoľko sekúnd zaznie upozorňujúci zvukový signál (pípanie). Upozorňujúci zvukový signál zaznie len vtedy, ak používate vstavaný zosilňovač.

- 1 **Stlačte (OFF).**  
Zariadenie sa vypne.
- 2 **Stlačte (OPEN).**  
Predný panel sa sklopí.
- 3 **Posuňte predný panel doprava, potom jemne potiahnite ľavú stranu predného panela.**

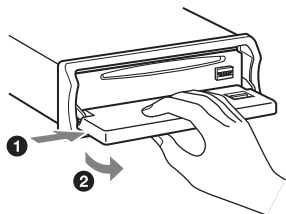

### Poznámky

- Dávajte pozor, aby vám predný panel nespadol. Na predný panel a na displej nevyvíjajte nadmerný tlak.
- Predný panel nevystavujte pôsobeniu tepelných zdrojov, extrémnemu teplu alebo vlhkosti. Nenechávajte ho na palubnej doske alebo pod zadným sklom zaparkovaného vozidla.
- Neodkláľajte predný panel zariadenia počas prehrávania z USB zariadenia. Môžu sa poškodiť dáta v USB zariadení.

## Nasadenie predného panela

Podľa obrázka nasadíte časť (A) predného panela na časť (B) na zariadení, potom jemne zatlačte ľavú stranu, kým nezacvakne na svoje miesto. Stlačením (SOURCE) na zariadení (alebo vložení disku) aktivujte zariadenie.

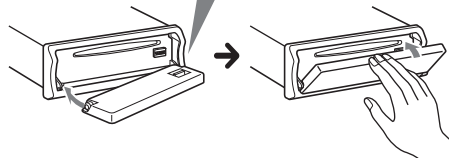
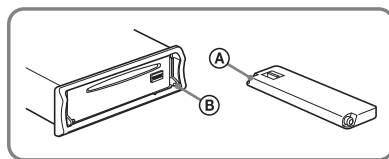

### Poznámka

Na predný panel nič nekladte.

# Umístění ovládacích prvků a základní operace

## Zariadenie

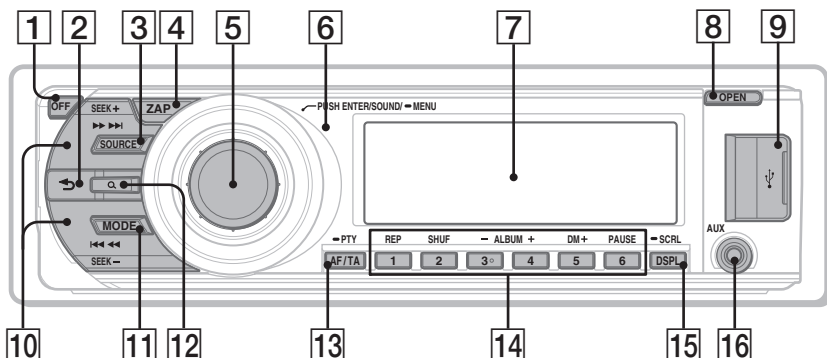

## Predný panel vybratý

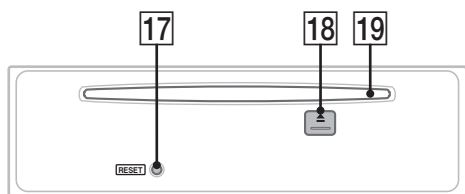

## Dialkové ovládanie RM-X174

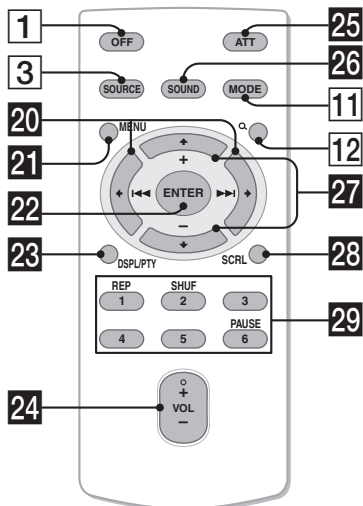

Táto časť obsahuje informácie o umiestnení ovládacích prvkov a základných operáciách. Podrobnosti pozri na príslušných stranách, ktorých čísla sú za popisujúcim textom.

Tlačidlá na diaľkovom ovládaní zodpovedajúce tlačidlám na zariadení majú rovnaké funkcie ako tlačidlá na zariadení.

### 1 Tlačidlo OFF

Vypnutie zariadenia. Vypnutie zdroja vstupného signálu.

### 2 Tlačidlo ↶ (BACK)

Obnovenie predchádzajúceho zobrazenia.

### 3 Tlačidlo SOURCE

Zapnutie zariadenia. Zmena zdroja vstupného signálu (Rádio/CD/USB/AUX).

### 4 Tlačidlo ZAP str. 11

Aktivovanie režimu ZAPPIN™.

### 5 Otočný ovládač/Tlačidlo ENTER/SOUND/MENU

Otáčaním nastavujete hlasitosť/vykonávate nastavenia. Stlačením aktivujete nastavenie zvuku/aplikujete nastavenie. Stlačením a pridržaním aktivujete Menu.

### 6 Senzor signálov diaľkového ovládania

### 7 Displej

### 8 Tlačidlo OPEN str. 7, 14

### 9 USB konektor str. 15, 16

Pripojenie USB zariadenia.

### 10 Tlačidlá SEEK +/-

#### CD/USB:

Prepínanie skladieb (stlačenie). Súvislé prepínanie skladieb (tlačidlo stlačte, potom ho do 1 sekundy stlačte znova a pridržte ho zatlačené). Zrýchlený posuv v skladbe vzad/vpred (zatlačenie a pridržanie).

#### Rádio:

Automatické ladenie staníc (stlačenie). Manuálne naladenie staníc (zatlačenie a pridržanie).

- 11 Tlačidlo MODE** str. 11, 17, 18  
Stlačením zvolíte rozhlasové pásmo (FM/MW/LW)/zvolíte režim prehrávania pre prehrávač iPod.  
Stlačením a pridržaním aktivujete/zrušíte ovládanie spolujazdcom.
- 12 Tlačidlo Q (LIST/BROWSE)** str. 10, 12  
Listovanie v zozname (Rádio).  
alebo aktivovanie režimu Quick-BrowZer (CD/USB).
- 13 Tlačidlo AF (Alternative Frequencies - Alternatívne frekvencie)/ TA (Traffic Announcement - Dopravné správy)/PTY (Program Type - Typ programu)** str. 13  
Nastavenie funkcie AF a TA (stlačenie).  
Výber typu programu PTY pri RDS staniaciach (zatlačenie a pridržanie).
- 14 Číselné tlačidlá**  
CD/USB:  
①: **REP** str. 14, 16, 18  
②: **SHUF** str. 14, 16, 18  
③\*/④: **ALBUM -\*/+** (počas prehrávania MP3/WMA/AAC súboru)  
Prepínanie albumov (stlačenie).  
Súvislé prepínanie albumov (zatlačenie a pridržanie).  
⑤: **DM+**  
Zlepšenie digitálneho komprimovaného zvuku, akým je zvuk MP3 súborov.  
Pre zapnutie funkcie DM+ nastavte "ON" (Zap.). Pre zrušenie nastavte "OFF" (Vyp.).  
⑥: **PAUSE**  
Pozastavenie prehrávania. Pre zrušenie stlačte tlačidlo znova.
- Rádio:**  
Príjem uložených staníc (stlačenie).  
Uloženie staníc (zatlačenie a pridržanie).
- 15 Tlačidlo DSPL (Displej)/SCRL (Rolovanie)** str. 14, 15, 17  
Zmena zobrazených položiek (stlačenie).  
Rolovanie zobrazených položiek (zatlačenie a pridržanie).
- 16 Vstupný konektor AUX** str. 21  
Pripojenie prenosného audio zariadenia.
- 17 Tlačidlo RESET** str. 6
- 18 Tlačidlo ▲ (vysunutie)** str. 14  
Vysunutie disku.
- 19 Otvor pre disk**  
Vloženie disku.

Nasledovné tlačidlá na diaľkovom ovládaní majú tiež iné funkcie ako tlačidlá na zariadení.  
Pred použitím odstráňte izolačný prvok (str. 6).

- 20 Tlačidlá ◀ (◀◀)/▶ (▶▶)**  
Ovládanie CD/rádia/USB zariadenia, rovnako ako (SEEK) -/+ na zariadení.  
Nastavenia zariadenia, zvuku atď. môžete ovládať pomocou ◀ ▶.
- 21 Tlačidlo MENU**  
Aktivovanie Menu.
- 22 Tlačidlo ENTER**  
Aplikovanie nastavenia.
- 23 Tlačidlo DSPL (Displej)/PTY (Program Type - typ programu)** str. 13, 14, 15, 17  
Zmena zobrazených položiek.  
Voľba PTY pri RDS vysielaní.
- 24 VOL (hlasitosť) +\*/-**  
Nastavenie hlasitosti.
- 25 Tlačidlo ATT (stíšenie)**  
Stlmenie zvuku. Pre zrušenie stlačte tlačidlo znova.
- 26 Tlačidlo SOUND**  
Aktivovanie nastavenia zvuku.
- 27 Tlačidlá ↑ (+)/↓ (-)**  
Ovládanie CD prehrávača/USB zariadenia rovnako ako ③/④ (ALBUM -/+) na zariadení.  
Nastavenia zariadenia, zvuku atď. môžete ovládať pomocou ↑ ↓.
- 28 Tlačidlo SCRL (rolovanie)**  
Rolovanie položky na displeji.
- 29 Číselné tlačidlá**  
Príjem uložených staníc (stlačenie).  
Uloženie staníc (zatlačenie a pridržanie).

\* Toto tlačidlo má hmatový bod.

#### **Poznámka**

Ak je zariadenie aj displej vypnutý, nie je možné diaľkovým ovládaním ovládať zariadenie, kým nestlačíte tlačidlo (SOURCE) na zariadení, alebo zariadenie nezapnete vložením disku.

## Vyhľadávanie skladby

### Vyhľadávanie skladby podľa názvu — Quick-BrowZer

Na CD disku alebo USB zariadení môžete jednoducho vyhľadávať konkrétnu skladbu podľa kategórie.

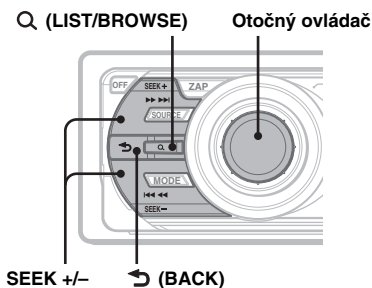

- 1 Stlačte Q (LIST/BROWSE).**  
Zariadenie aktivuje režim Quick-BrowZer a zobrazí sa zoznam vyhľadávacích kategórií.
- 2 Otáčaním otočného ovládača zvolte želanú vyhľadávaciu kategóriu a stlačením ovládača výber potvrdte.**
- 3 Opakovaním kroku 2 zvolte želanú skladbu.**  
Prehrávanie sa spustí.

**Obnovenie predchádzajúceho zobrazenia**  
Stlačte (BACK).

**Vypnutie režimu Quick-BrowZer.**  
Stlačte Q (LIST/BROWSE).

**Poznámka**  
Ak zapnete režim Quick-BrowZer, zruší sa nastavenie režimov Repeat/Shuffle.

### Vyhľadávanie pomocou preskakovania položiek — Režim Jump

Ak sa v kategórii nachádza veľa položiek, môžete požadovanú položku vyhľadať rýchlejšie.

- 1 V režime Quick-BrowZer stlačte (SEEK) +.**  
Zobrazí sa nasledovné zobrazenie.

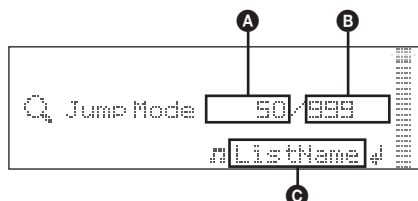

- A** Číslo aktuálnej položky
- B** Celkový počet položiek v aktuálnej úrovni
- C** Názov položky

Potom sa zobrazí názov položky.

- 2** Otáčaním otočného ovládača zvolte želanú položku alebo položku nachádzajúcu sa v jej blízkosti.  
Krok preskakovania zodpovedá 10% z celkového počtu položiek.
- 3** Stlačte otočný ovládač.  
Vrátite sa do režimu Quick-BrowZer a zobrazí sa zvolená položka.
- 4** Otáčaním otočného ovládača zvolte želanú položku a potom ho stlačte.  
Ak je zvolená položka skladba, spustí sa prehrávanie.

**Zrušenie režimu Jump**  
Stlačte (BACK) alebo (SEEK) -.

### Vyhľadávanie skladby počúvaním pasáží skladieb — ZAPPIN™

Ak za sebou na CD disku alebo USB zariadení prehrávate krátke pasáže skladieb, môžete vyhľadať skladbu, ktorú chcete počúvať. Režim ZAPPIN je vhodný pre vyhľadávanie skladieb v režime náhodného prehrávania alebo v režime opakovaného náhodného prehrávania.

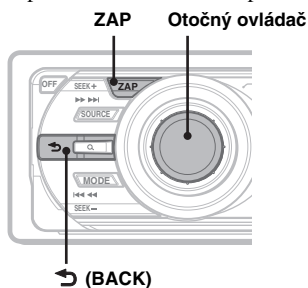



## 1 Počas prehrávania stlačte (ZAP).

Prehrávanie sa spustí od pasáže nasledujúcej skladby.

Pasáž sa bude prehrávať podľa nastaveného času, potom sa ozve zvuk cvaknutia a spustí sa prehrávanie ďalšej pasáže.

### Skladba

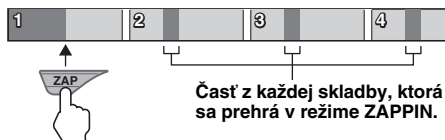

## 2 Keď vyhľadáte skladbu, ktorú chcete prehrať, stlačte otočný ovládač alebo (ZAP).

Zvolená skladba sa prehrá od začiatku v štandardnom režime prehrávania.

Pre ďalšie vyhľadávanie skladby v režime ZAPPIN zopakujte kroky 1 a 2.

### Rady

- Čas prehrávania je možné nastaviť na cca 6 / 9 / 30 sekúnd (str. 21). Nie je možné zvoliť prehrávanie pasáže skladby.
- Stlačte (SEEK) +/- alebo (3)/(4) (ALBUM +/-) v režime ZAPPIN pre prepnutie skladby alebo albumu.
- Prehrávanie skladby tiež potvrdíte stlačením (BACK).

## Rádio

### Uloženie staníc do pamäte a ich príjem

#### Upozornenie

Na ladenie staníc počas vedenia vozidla používajte funkciu Best Tuning Memory (BTM). Predídete tak možnej dopravnej nehode.

#### Automatické ukladanie staníc — BTM

- 1 Stlačte tlačidlo (SOURCE), kým sa nezobrazí "TUNER".  
Pre zmenu rozhlasového pásma stlačte (MODE). Zvoliť môžete pásmo FM1, FM2, FM3, MW alebo LW.
- 2 Zatláčajte a pridržte otočný ovládač.  
Zobrazí sa nastavovacie zobrazenie.
- 3 Otáčajte otočným ovládačom, kým sa nezobrazí "BTM", potom ho stlačte.  
Zariadenie ukladá stanice pod číselné tlačidlá predvolieb v poradí podľa ich frekvencie. Po uložení nastavenia zaznie pípnutie.

#### Manuálne uloženie staníc

- 1 Keď naladíte stanicu, ktorú chcete uložiť, zatlačte a pridržte číselné tlačidlo (1 až 6), kým sa nezobrazí "MEM".

#### Poznámka

Ak sa pod obsadené číselné tlačidlo pokúsite uložiť inú stanicu, predtým uložená stanica sa vymaže a nahradí ju nová stanica.

#### Rada

Prí uložení RDS stanice sa uloží aj jej nastavenie AF/TA (str. 13).

#### Príjem uložených staníc

- 1 Zvoľte rozhlasové pásmo a stlačte číselné tlačidlo predvolby (1 až 6).

#### Automatické ladenie

- 1 Zvoľte pásmo, potom stlačte (SEEK) +/-, aby sa naladila stanica.  
Vyhľadávanie sa zastaví, keď zariadenie naladí nejakú stanicu. Postup opakujte, až kým nenaladíte požadovanú stanicu.

#### Rada

Ak poznáte frekvenciu požadovanej stanice, zatlačte a pridržte tlačidlo (SEEK) +/- pre vyhľadanie približnej frekvencie a potom stlačením tlačidla (SEEK) +/- požadovanú frekvenciu jemne doladte (manuálne ladenie).

## Naladenie stanice zo zoznamu

### — LIST

Môžete zobrazit' zoznam frekvencií.

- 1 Zvoľte pásmo, potom stlačte Q (LIST/BROWSE).

Zobrazí sa zoznam predvolieb.

- 2 Otáčajte otočným ovládačom dovtedy, kým sa nezobrazí požadovaná stanica.

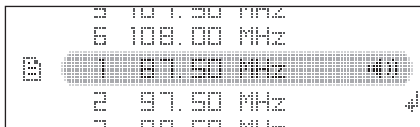

- 3 Zatláčením otočného ovládača aktivujete stanicu.

Obnoví sa zobrazenie pre štandardný režim príjmu rozhlasu.

## RDS

### Popis

Radio Data System (RDS) je rozhlasová služba, ktorá umožňuje v rozhlasovom pásme FM vysielat' spolu so signálom rozhlasovej stanice ešte ďalšie digitálne informácie.

### Zobrazované položky

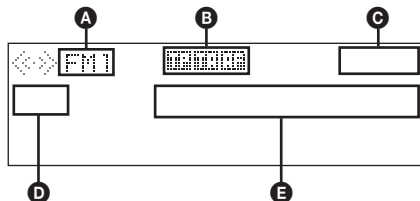

- A Rozhlasové pásmo, Zdroj vstupného signálu
- B TP/TA/AF\*1
- C Hodiny
- D Číslo predvoľby
- E Frekvencia\*2 (Názov stanice), RDS dáta

\*1 Keď je položka Information nastavená na "on" (zap.):

– Ak je naladená stanica, ktorá vysielala dopravné správy "TP", svieti "TP".

– Ak je zapnuté "TA/AF", svieti "TA"/"AF".

\*2 Ak je naladená RDS stanica, naľavo od indikácie frekvencie je zobrazené "RDS".

### Služby RDS

Toto zariadenie automaticky poskytuje nasledovné RDS služby:

**AF** (Alternative Frequencies - Alternatívne frekvencie)

Automatické preladovanie tej istej stanice podľa intenzity jej signálu. Pomocou tejto funkcie môžete počúvať rovnakú stanicu počas dlhej jazdy bez toho, aby ste ju museli manuálne preladovať.

**TA** (Traffic Announcement - Dopravné správy)/  
**TP** (Traffic Program - Dopravné programy)

Poskytuje aktuálne dopravné informácie/programy. Pri vysielaní nejakej dopravnej informácie/programu sa preruší práve počúvaný zdroj vstupného signálu.

**PTY** (Program Types - Typy programov)

Zobrazenie práve prijímaného typu programu. Vyhľadávanie zvoleného typu programu.

**CT** (Clock Time - Presný čas)

Funkcia CT pomocou RDS vysielania automaticky nastaví hodiny.

### Poznámky

- Možnosť využitia služieb RDS závisí od krajiny/oblasti, v ktorej sa nachádzate.
- Ak je signál stanice príliš slabý, alebo stanica nevysiela údaje RDS, funkcia RDS nebude pracovať správne.

## Nastavenie AF a TA

**1** Stláčaním (AF/TA) zvolíte požadované nastavenie.

| Zvoľte           | Pre                            |
|------------------|--------------------------------|
| <b>AF on</b>     | aktiváciu AF a deaktiváciu TA. |
| <b>TA on</b>     | aktiváciu TA a deaktiváciu AF. |
| <b>AF/TA on</b>  | aktiváciu AF aj TA.            |
| <b>AF/TA off</b> | deaktiváciu AF aj TA.          |

## Uloženie RDS staníc s nastaveniami funkcií AF a TA

RDS stanice môžete uložiť do pamäte spolu s nastaveniami funkcií AF/TA. Ak použijete funkciu BTM, uložia sa len RDS stanice s rovnakým nastavením AF/TA.

Pri manuálnom ladení a ukladaní staníc do pamäte je možné uložiť RDS stanice aj stanice bez RDS služieb spolu s individuálnym nastavením funkcií AF/TA.

**1** Nastavte funkcie AF/TA, potom uložte stanice do pamäte pomocou funkcie BTM alebo manuálne.

## Príjem mimoriadnych hlásení

Ak je aktivovaná funkcia AF alebo TA, v prípade vysielania mimoriadnych hlásení dôjde počas počúvania zvoleného zdroja vstupného signálu k automatickému preladeniu na takéto hlásenie.

### Rada

*Ak nastavíte úroveň hlasitosti počas vysielania dopravných správ, táto úroveň sa uloží do pamäte pre dané dopravné správy nezávisle od bežnej úrovne hlasitosti.*

## Počúvanie jedného regionálneho programu — Regional

Keď je funkcia AF aktivovaná: Výrobné nastavenie zariadenia obmedzuje príjem na určitú oblasť, takže zariadenie nepreladí na inú regionálnu stanicu s kvalitnejším signálom.

Ak opustíte oblasť s možnosťou príjmu regionálneho programu, počas príjmu FM stanice nastavte "Regional off" (str. 21).

### Poznámka

*Táto funkcia nefunguje vo Veľkej Británii a niektorých iných krajinách.*

## Funkcia Local Link (len pre Veľkú Britániu)

Táto funkcia umožňuje vyhľadanie ďalších lokálnych staníc v oblasti, aj keď nie sú uložené v pamäti.

**1** Počas príjmu v pásme FM stlačte číselné tlačidlo (1) až (6), pod ktorým je uložená miestna stanica.

**2** Do 5 sekúnd stlačte číselné tlačidlo miestnej stanice znova.

Postup opakujte dovtedy, kým nenaladíte požadovanú stanicu.

## Výber PTY

**1** Zatláčajte a pridržte (AF/TA) (PTY) počas príjmu rádia v pásme FM.

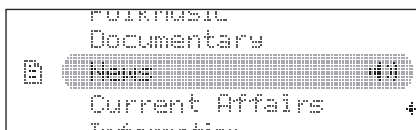

Ak stanica vysiela údaje PTY, na displeji sa zobrazí typ aktuálneho programu.

**2** Otáčajte otočným ovládačom dovtedy, kým sa nezobrazí požadovaný typ programu.

**3** Stlačte otočný ovládač.

Zariadenie začne vyhľadávať stanice vysielajúce zvolený typ programu.

## Typy programov

**News** (Správy), **Current Affairs** (Aktuálne udalosti), **Information** (Informácie), **Sport** (Šport), **Education** (Vzdelávanie), **Drama** (Dramatická tvorba), **Cultures** (Kultúra), **Science** (Veda), **Varied Speech** (Rôzne), **Pop Music** (Populárna hudba), **Rock Music** (Rocková hudba), **Easy Listening** (Hudba štýlu M.O.R.), **Light Classics M** (Lahká klasika), **Serious Classics** (Vážna hudba), **Other Music** (Iné druhy hudby), **Weather & Metr** (Počasie), **Finance** (Financie), **Children's Progs** (Vysielanie pre deti), **Social Affairs** (Spoločenské udalosti), **Religion** (Náboženstvo), **Phone In** (Telefonáty poslucháčov), **Travel & Touring** (Cestovanie), **Leisure & Hobby** (Voľný čas), **Jazz Music** (Jazzová hudba), **Country Music** (Country hudba), **National Music** (Národná hudba), **Oldies Music** (Evergreeny), **Folk Music** (Ludová hudba), **Documentary** (Dokumentárne programy)

### Poznámka

*Túto funkciu nie je možné použiť v niektorých krajinách/oblastiach, kde nie sú k dispozícii údaje PTY.*

## Nastavenie CT

**1** V nastavovacom zobrazení zvolíte "CT on" (str. 20).

### Poznámky

- Funkcia CT nemusí pracovať, aj keď je naladená RDS stanica.
- Čas nastavený funkciou CT nemusí byť presný.

## CD prehrávač

### Prehrávanie disku

- 1 Stlačte **(OPEN)**.
- 2 Vložte disk (popisom nahor).
- 3 Zatvorte predný panel.  
Prehrávanie sa spustí automaticky.

### Vysunutie disku

- 1 Stlačte **(OPEN)**.
- 2 Stlačte **▲**.  
Disk sa vysunie.
- 3 Zatvorte predný panel.

### Zobrazované položky

Pre zmenu zobrazených položiek stlačte **(DSPL)**.

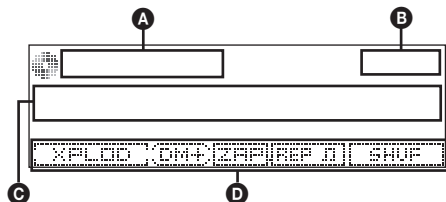

- A** Zdroj vstupného signálu
- B** Hodiny
- C** Názov skladby\*, Meno interpreta\*,  
Názov disku/albumu\*
- D** EQ3 Parametric Preset/DM+ Advanced/  
ZAPPIN/Repeat/Shuffle

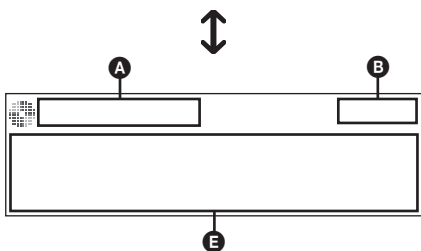

- A** Zdroj vstupného signálu
- B** Hodiny
- E** Názov interpreta\*, Názov disku/albumu\*,  
Názov skladby\*, Číslo disku/albumu,  
Číslo skladby, Uplynutý čas prehrávania

\* Zobrazí sa informácia CD TEXT, MP3/WMA/AAC.

#### Rada

Zobrazené položky sa budú v závislosti od typu disku, formátu záznamu a nastavení líšiť.

### Opakované prehrávanie a prehrávanie v náhodnom poradí (Repeat a Shuffle Play)

- 1 Počas prehrávania stlačte tlačidlo **① (REP)** alebo **② (SHUF)**, až kým sa na displeji nezobrazí požadované nastavenie.

| Zvoľte                | Pre prehrávanie           |
|-----------------------|---------------------------|
| <b>Repeat Track</b>   | skladby opakovane.        |
| <b>Repeat Album*</b>  | albumu opakovane.         |
| <b>Shuffle Album*</b> | albumu v náhodnom poradí. |
| <b>Shuffle Disc</b>   | disku v náhodnom poradí.  |

\* Keď sa prehráva MP3/WMA/AAC disk.

Pre obnovenie štandardného režimu prehrávania zvolte "Repeat off" alebo "Shuffle off".

## USB zariadenia

Podrobnosti o kompatibilitě konkrétneho USB zariadenia nájdete na portáli podpory zákazníkov.

### Portál podpory zákazníkov

<http://support.sony-europe.com/>

- Používať môžete veľkokapacitné USB zariadenia MSC (Mass Storage Class) a MTP (Media Transfer Protocol) zariadenia kompatibilné so štandardom USB.
- Podporované formáty sú MP3 (.mp3), WMA (.wma) a AAC (.m4a).
- Dáta v USB zariadení odporúčame zálohovať.

#### Poznámka

USB zariadenie pripojte až po naštartovaní. Ak je USB zariadenie pripojené pred naštartovaním, môže v závislosti od USB zariadenia dôjsť k poruche alebo jeho poškodeniu.

## Prehrávanie z USB zariadenia

### 1 Posunutím otvorte kryt USB konektora.

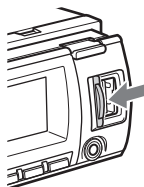

### 2 Pripojte USB zariadenie do USB konektora.

Na prepojenie použite USB kábel dodávaný s USB zariadením.

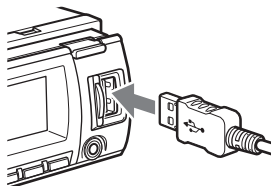

Prehrávanie sa spustí.

Ak je USB zariadenie už pripojené, stlačajte (SOURCE), kým sa nezobrazí "USB", aby sa spustilo prehrávanie.

Stlačením (OFF) zastavíte prehrávanie.

## Odpojenie USB zariadenia

- 1 Zastavte prehrávanie z USB zariadenia.
- 2 Odpojte USB zariadenie. Ak odpojíte USB zariadenie počas prehrávania, môžu sa poškodiť dáta na USB zariadení.

#### Poznámky

- Nepoužívajte príliš dlhé ani ťažké USB zariadenia, ktoré môžu z dôvodu otrasov spadnúť, alebo sa môžu odpojiť.
- Neodklápanie predný panel zariadenia počas prehrávania z USB zariadenia. Môžu sa poškodiť dáta v USB zariadení.
- Zariadenie nespriístupní USB zariadenie pripojené cez USB rozbočovač.
- Ak počas prehrávania odpojíte USB zariadenie, na displeji zariadenia sa zobrazí "NO Device".

## Zobrazované položky

Pre zmenu zobrazených položiek stlačte (DSPL).

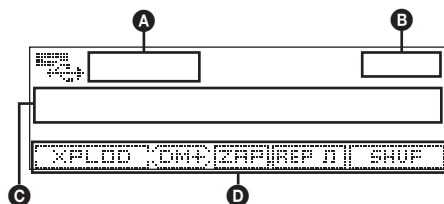

- A Zdroj vstupného signálu
- B Hodiny
- C Názov skladby, Meno interpreta, Názov albumu
- D EQ3 Parametric Preset/DM+ Advanced/ZAPPIN/Repeat/Shuffle

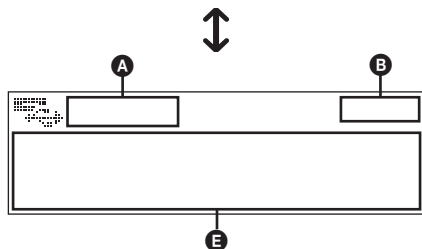

- A Zdroj vstupného signálu
- B Hodiny
- E Názov interpreta, Názov albumu, Názov skladby, Číslo albumu, Číslo skladby, Uplynutý čas prehrávania

**pokračovanie na nasledujúcej strane →**

## Poznámky

- Zobrazené položky sa budú v závislosti od typu USB zariadenia, formátu záznamu a nastavení líšiť.
- Maximálny počet zobraziteľných dát je nasledovný.
  - Priečinky (Albumy): 128
  - Súbor (Skladby) v jednom priečinku: 512
- USB zariadenie nenechávajte v zaparkovanom vozidle. Môže dôjsť k jeho poruche.
- Spustenie prehrávania môže v závislosti od množstva uložených dát určitý čas trvať.
- DRM (Digital Rights Management - Správa autorských práv digitálnych súborov) súbory nemusia byť možné prehrať.
- Pri prehrávaní súboru MP3/WMA/AAC s variabilným dátovým tokom VBR (Variable Bit Rate), alebo pri zrýchlenom posuve v skladbách vpred/vzad, sa uplynutý čas prehrávania nemusí zobraziť presne.
- Prehrávanie nasledovných MP3/WMA/AAC súborov nie je podporované.
  - Súbor s bezstratovou kompresiou
  - Súbor chránené autorským právom

## Opakované prehrávanie a prehrávanie v náhodnom poradí (Repeat a Shuffle Play)

- 1 Počas prehrávania stlačíte tlačidlo ① (REP) alebo ② (SHUF), až kým sa na displeji nezobrazí požadované nastavenie.

| Zvoľte         | Pre prehrávanie                  |
|----------------|----------------------------------|
| Repeat Track   | skladby opakované.               |
| Repeat Album   | albumu opakované.                |
| Shuffle Album  | albumu v náhodnom poradí.        |
| Shuffle Device | zo zariadenia v náhodnom poradí. |

Po 3 sekundách je nastavenie ukončené.

Pre obnovenie štandardného režimu prehrávania zvolte "Repeat off" alebo "Shuffle off".

## iPod

Podrobnosti o kompatibilitate konkrétneho prehrávača iPod pozri "Prehrávač iPod" na str. 22 alebo na portáli podpory zákazníkov.

V tomto návode na použitie sa výraz "iPod" používa ako všeobecné označenie pre iPod funkcie v zariadeniach iPod a iPhone, ak to v texte alebo na obrázkoch nie je špecifikované inak.

### Portál podpory zákazníkov

<http://support.sony-europe.com/>

## Prehrávanie z prehrávača iPod

Pred pripojením prehrávača iPod znížte hlasitosť na autorádiu.

- 1 Posunutím otvorte kryt USB konektora.

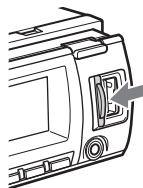

- 2 Prehrávač iPod pripojte do USB konektora pomocou dokovacieho konektora a USB kábla.

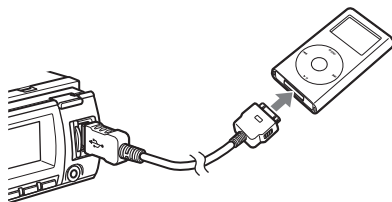

iPod sa automaticky zapne a na displeji prehrávača iPod sa zobrazí nasledovné zobrazenie.\*



### Rada

Na pripojenie dokovacieho konektora odporúčame používať USB kábel RC-100IP (nedodávaný).

Automaticky sa spustí prehrávanie skladieb z prehrávača iPod od naposledy prehrávaného miesta.

Ak je prehrávač iPod už pripojený, stlačíte (SOURCE), kým sa nezobrazí "USB" alebo "iPod", aby sa spustilo prehrávanie.

\* Ak bol pripojený prehrávač iPod Touch alebo telefón iPhone, prípadne ste naposledy prehrávali z prehrávača iPod pomocou funkcie ovládanie spoločajzdom, logo sa na displeji nezobrazí.

### 3 Stláčaním (MODE) zvolíte režim prehrávania.

Režimy sa prepínajú nasledovne:

**Resuming Mode** → **Album Mode** →

**Track Mode** → **Podcast Mode\*** →

**Genre Mode** → **Playlist Mode** →

**Artist Mode**

\* V závislosti od prehrávača iPod sa nemusí zobrazíť.

### 4 Nastavte úroveň hlasitosti.

Stláčením (OFF) zastavíte prehrávanie.

## Odpojenie prehrávača iPod

1 Zastavte prehrávanie z prehrávača iPod.

2 Odpojte prehrávač iPod.

#### Upozornenie pre iPhone

Keď prostredníctvom USB konektora pripojíte iPhone, hlasitosť telefónu sa ovláda v samotnom telefóne iPhone. Ak sa chcete vyvarovať náhlejšej zvýšenej hlasitosti po ukončení hovoru, počas telefonického hovoru nezvyšujte na zariadení hlasitosť.

#### Poznámky

- Neodkláňajte predný panel zariadenia počas prehrávania z iPod prehrávača. Môže dôjsť k poškodeniu dát.
- Zariadenie nesprístupní prehrávač iPod pripojený cez USB rozbočovač.

#### Rady

- Keď je zapalovanie v polohe ACC a keď je toto autorádio zapnuté, bude sa nabíjať akumulátor prehrávača iPod.
- Ak počas prehrávania odpojíte prehrávač iPod, na displeji zariadenia sa zobrazí "NO Device".

## Režim Resuming (Obnovenie)

Po pripojení prehrávača iPod k dokovaciemu konektoru sa autorádio prepne do režimu obnovenia a spustí sa prehrávanie v režime nastavenom v prehrávači iPod.

V režime obnovenia nie sú funkčné nasledovné tlačidlá.

- (1) (REP)
- (2) (SHUF)

## Zobrazované položky

Pre zmenu zobrazených položiek stlačte (DSPL).

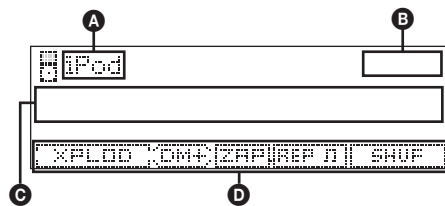

**A** Indikátor zdroja vstupného signálu (iPod)

**B** Hodiny

**C** Názov skladby, Meno interpreta, Názov albumu

**D** EQ3 Parametric Preset/DM+ Advanced/ZAPPIN\*/Repeat\*/Shuffle\*

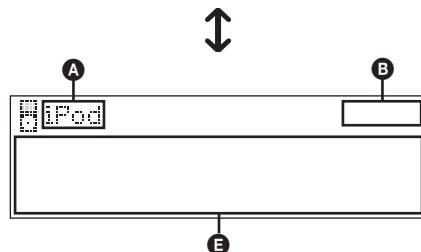

**A** Indikátor zdroja vstupného signálu (iPod)

**B** Hodiny

**E** Názov interpreta, Názov albumu, Názov skladby, Číslo skladby\*, Celkový počet skladieb\*, Uplynutý čas prehrávania\*

\* Nezobrazuje sa počas režimu ovládania spoločajzdom.

#### Rada

Po zmene albumu/podcastu/žánra/interpreta/Playlistu sa na krátko zobrazí číslo danej položky.

#### Poznámka

Niektoré znaky uložené v prehrávači iPod sa nemusia zobrazíť správne.

## Nastavenie režimu prehrávania

### 1 Počas prehrávania stlačte (MODE).

Režimy sa prepínajú nasledovne:

**Album Mode** → **Track Mode** →  
**Podcast Mode\*** → **Genre Mode** →  
**Playlist Mode** → **Artist Mode**

\* V závislosti od prehrávača iPod sa nemusí zobrazíť.

### Prepínanie albumov, podcastov, žánrov, Playlistov a interpretov

| Pre                | Stlačte  |
|--------------------|--|
| Prepínanie         | (3)/(4) (ALBUM -/+)<br>[stlačte raz pre každé prepnutie]       |
| Súvislé prepínanie | (3)/(4) (ALBUM -/+)<br>[držte zatlačené až do želaného miesta] |

### Opakované prehrávanie a prehrávanie v náhodnom poradí (Repeat a Shuffle Play)

#### 1 Počas prehrávania stlačte tlačidlo (1) (REP) alebo (2) (SHUF), až kým sa na displeji nezobrazí požadované nastavenie.

| Zvoľte                  | Pre prehrávanie                  |
|-------------------------|----------------------------------|
| <b>Repeat Track</b>     | skladby opakovane.               |
| <b>Repeat Album</b>     | albumu opakovane.                |
| <b>Repeat Podcast</b>   | Podcastu opakovane.              |
| <b>Repeat Artist</b>    | interpreta opakovane.            |
| <b>Repeat Playlist</b>  | Playlistu opakovane.             |
| <b>Repeat Genre</b>     | žánra opakovane.                 |
| <b>Shuffle Album</b>    | albumu v náhodnom poradí.        |
| <b>Shuffle Podcast</b>  | Podcastu v náhodnom poradí.      |
| <b>Shuffle Artist</b>   | interpreta v náhodnom poradí.    |
| <b>Shuffle Playlist</b> | Playlistu v náhodnom poradí.     |
| <b>Shuffle Genre</b>    | žánra v náhodnom poradí.         |
| <b>Shuffle Device</b>   | zo zariadenia v náhodnom poradí. |

Po 3 sekundách je nastavenie ukončené.

Pre obnovenie štandardného režimu prehrávania zvoľte "Repeat off" alebo "Shuffle off".

## Priame ovládanie prehrávača iPod — Ovládanie spolujazdcom

Prehrávač iPod pripojený k dokovaciemu konektoru môžete ovládať priamo.

### 1 Počas prehrávania stlačte a pridržte (MODE).

Zobrazí sa "Mode iPod" a prehrávač môžete ovládať priamo.

### Vypnutie režimu ovládania spolujazdcom

Stlačte a pridržte (MODE).

Zobrazí sa "Mode Audio" a režim prehrávania sa prepne na "Resuming Mode".

#### Poznámky

- Hlasitosť je možné ovládať len pomocou autorádia.
- Ak tento režim zrušíte, nastavenie pre opakovanie sa vypne.



## Ďalšie funkcie

### Zmena nastavení zvuku

#### Nastavenie zvukových charakteristík

- 1 **Stlačte otočný ovládač.**
- 2 **Otáčajte otočným ovládačom dovtedy, kým sa nezobrazí požadovaná položka Menu a potom ho stlačte.**  
V závislosti od nastavenia môžete pri opätovnom otáčaní otočného ovládača nastaviť ďalšie parametre.
- 3 **Pre výber nastavenia otáčajte otočným ovládačom a potom ho stlačte.**
- 4 **Stlačte ↵ (BACK).**  
Nastavenie sa aplikuje a obnoví sa zobrazenie pre štandardný režim prehrávania/prijem rozhlasu.

Nastaviť je možné nasledovné položky:

#### EQ3 Parametric Preset

(Predvoľby parametrického ekvalizéra)

Výber krivky ekvalizéra zo 7 typov hudby.

#### EQ3 Parametric Tune \*1

(Nastavenie parametrického ekvalizéra)

Užívateľské nastavenia ekvalizéra.

#### Subwoofer Tune & LPF (Nastavenie subwoofera a filtra s dolným priepustom)

**Phase** (Fáza)

Nastavenie fázy (prístupné len pri aktivovaní LPF): "Normal", "Reverse".

**FREQ** (Frekvencia)

Nastavenie medznej frekvencie subwoofera: "80Hz", "100Hz", "120Hz", "140Hz", "160Hz", "OFF".

**Level** (Úroveň)

Nastavenie hlasitosti subwoofera: "+10dB" – "0dB" – "–10dB".

(pri najnižšom nastavení sa zobrazí "– ∞".)

#### HPF & Speaker Select (Nastavenie filtra s horným priepustom a výber reproduktorov)

**Speaker** (Reproduktor)

Výber reproduktorov: "All", "Front" alebo "Rear".

**FREQ** (Frekvencia)

Nastavenie medznej frekvencie: "OFF", "80Hz", "100Hz", "120Hz", "140Hz", "160Hz".

#### DSO (Dynamic Soundstage Organizer)

Vytvorenie priestorovejšieho zvukového poľa.

Výber režimu DSO: "1", "2", "3" alebo "off".

Čím vyššie číslo, tým výraznejší efekt.

#### Fader & Balance (Vyváženie)

**Fader** (Vyváženie predné - zadné)

Nastavenie vyváženia predné - zadné:

"Front:15" – "Center" – "Rear:15".

**Balance** (Vyváženie)

Nastavenie vyváženia lavé - pravé:

"Right:15" – "Center" – "Left:15".

#### AUX Level\*2 (Úroveň AUX)

Nastavenie úrovne hlasitosti pre každé pripojené doplnkové zariadenie: "+18 dB" – "0 dB" – "–8 dB". Toto nastavenie eliminuje potrebu nastavenia úrovne hlasitosti medzi zdrojmi vstupného signálu.

\*1 *Položka nie je dostupná, ak je EQ3 Parametric Preset nastavené na "off".*

\*2 *Keď je aktívny zdroj vstupného signálu AUX.*

#### Nastavenie krivky ekvalizéra — EQ3 Parametric Tune

Voľba "Custom" pri položke EQ3 Parametric Preset umožňuje vykonať vlastné nastavenia ekvalizéra.

Zvoľte "Custom" v položke EQ3 Parametric Preset.

- 1 **Zvoľte zdroj vstupného signálu, potom stlačte a pridržte otočný ovládač.**
- 2 **Otáčaním otočného ovládača zvoľte "EQ3 Parametric Tune" a potom ho stlačte.**
- 3 **Nastavte krivku ekvalizéra.**

Pre každé pásmo "Low" "Mid" alebo "Hi" môžete nastaviť stredové frekvencie ekvalizéra, úroveň hlasitosti a šírku pásma.

1 **Otáčajte otočným ovládačom dovtedy, kým sa nezobrazí požadovaná položka Menu a potom ho stlačte.**

2 **Pre výber nastavenia otáčajte otočným ovládačom a potom ho stlačte.**

**Nastaviteľné frekvencie v jednotlivých pásmach:**

Low - Nízke tóny: 60 Hz alebo 100 Hz

Mid - Stredné tóny: 500 Hz alebo 1,0 kHz

Hi - Vysoké tóny: 10,0 kHz alebo 12,5 kHz

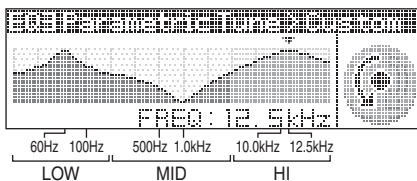

**Nastaviteľná úroveň hlasitosti:**  
"+10 dB" – "0 dB" – "–10 dB".

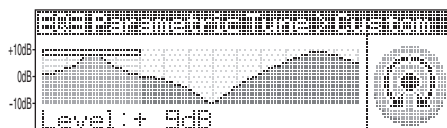

**pokračovanie na nasledujúcej strane →**

## Nastavitelné “Q” nastavenia v jednotlivých pásmach:

Low - Nízke tóny: “0.5”, “1.0”, “1.5” alebo “2.0”

Mid - Stredné tóny: “0.75”, “1.0”, “1.25” alebo “1.5”

Hi - Vysoké tóny: “0.75” alebo “1.25”

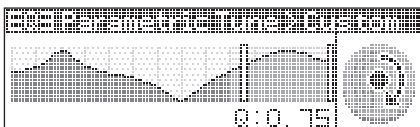

Táto funkcia umožní nastaviť hodnotu “Q” (šírka rozsahu daných frekvencií).

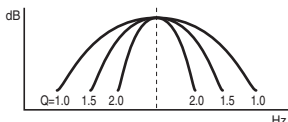

Opakovaním krokov ❶ a ❷ nastavte ostatné frekvenčné pásma.

### 4 Stlačte dvakrát ↩ (BACK).

Nastavenie sa aplikuje a obnoví sa zobrazenie pre štandardný režim prehrávania/príjem rozhlasu.

Pre obnovenie výrobných nastavení krivky ekvalizéra zvolte v kroku 3 nastavenie “Initialize” (Inicializovať) a “Yes” (Áno).

#### Rada

Nastaviť môžete aj iné typy ekvalizéra.

## Úprava nastavitelných položiek — SET

### 1 Zatlacíte a pridržíte otočný ovládač.

Zobrazí sa nastavovacie zobrazenie.

### 2 Otáčajte otočným ovládačom dovtedy, kým sa nezobrazí požadovaná položka Menu a potom ho stlačte.

### 3 Pre výber nastavenia otáčajte otočným ovládačom a potom ho stlačte.

Nastavenie je dokončené.

### 4 Stlačte ↩ (BACK).

Obnoví sa zobrazenie pre štandardný režim prehrávania/príjmu rozhlasu.

#### Poznámka

Zobrazené položky sa budú v závislosti od zdroja vstupného signálu a nastavenia líšiť.

Môžete nastaviť nasledovné položky (podrobnosti pozri na príslušných stranách):

#### Setup (Nastavenie)

**Clock Adjust** (Nastavenie hodín) (str. 6)

**CT** (Presný čas) (str. 12, 13)

#### BEEP (Pípanie)

Aktivovanie zvukového signálu: “on” (zap.), “off” (vyp.).

#### RM (Otočný ovládač)

Zmena smeru ovládania otočným ovládačom.

– “NORM”: Ovládanie v zmysle výrobného nastavenia.

– “REV”: Pri montáži otočného ovládača na pravú stranu stĺpika volantu.

#### AUX Audio\*1

Aktivovanie zdroja vstupného signálu AUX: “on” (zap.), “off” (vyp.) (str. 21).

#### Auto Off (Automatické úplné vypnutie)

Automatické úplné vypnutie v nastavenom čase po vypnutí zariadenia: “NO”, “30sec (sekundy)”, “30min (minúty)”, “60min (minúty).”

#### Display (Zobrazenie)

#### Demo (Predvádzanie)

Aktivovanie predvádzacieho režimu: “on” (zap.), “off” (vyp.).

#### Image (Obrázok)

Nastavenie zobrazovania rôznych obrázkov.

– “All”: Zobrazovanie všetkých obrázkov.

– “Movie”: Zobrazovanie pohyblivého obrazu.

– “SA 1 – 3, All”: Zobrazovanie spektrálneho analyzéra.

– “Wall.P 1 – 3, All”: Zobrazovanie tapety.

– “off”: Nezobrazovanie obrázka.

## Information (Informácie)

Zobrazovanie informácií (podľa zdroja vstupného signálu atď.): “on”, “off”.

## Dimmer (Stmavnutie)

Zmena jasú displeja.

- “Auto”: Stmavnutie displeja, keď zapnete svetlá. (Dostupné len vtedy, keď pripojíte kábel ovládania osvetlenia.)
- “on”: Stmavnutie displeja.
- “off”: Displej nestmavne.

## Illumination (Osvetlenie)

Zmena farby osvetlenia: “Blue” (Modrá), “Red” (Červená), “Green” (Zelená).

## Auto Scroll (Automatické rolovanie)

Automatické rolovanie dlhých položiek: “on” (zap.), “off” (vyp.).

## Play Mode (Režim prehrávania)

### Local (Režim miestneho vyhľadávania)

- “on”: Ladenie len staníc s najsilnejším signálom.
- “off”: Normálne ladenie.

### Mono\*<sup>2</sup> (Monofonický režim)

Nastavenie monofonického režimu príjmu pre skvalitnenie príjmu v pásme FM: “on” (zap.), “off” (vyp.).

### Regional (Regionálny program)\*<sup>2</sup> (str. 13)

### Zappin Time (Čas pre režim Zappin)\*<sup>3</sup>

Voľba času prehrávania pre režim ZAPPIN.  
– “1 (cca 6 sekúnd)”, “2 (cca 9 sekúnd)”, “3 (cca 30 sekúnd)”.

### BTM (str. 11)

\*1 Keď je zariadenie vypnuté.

\*2 Pri prijíme v rozhlasovom pásme FM.

\*3 Keď je aktívny zdroj vstupného signálu CD/USB/iPod.

## Používanie voliteľných zariadení

### Doplnkové audio zariadenie

Po pripojení voliteľného prenosného audio zariadenia do vstupného konektora AUX (stereo minikonektor) na zariadení a jeho jednoduchom zvolení môžete reprodukovat jeho zvuk v automobile. Úroveň hlasitosti je nastaviteľná na tomto zariadení aj na prenosnom audio zariadení. Postupujte nasledovne:

### Pripojenie prenosného audio zariadenia

- 1 Vypnite prenosné audio zariadenie.
- 2 Znížte hlasitosť na zariadení.
- 3 Pripojte prenosné zariadenie k autorádiu.

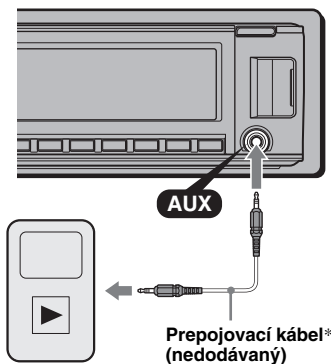

\* Použite vhodné konektory.

### Nastavenie úrovne hlasitosti

Pred prehrávaním nastavte vhodnú úroveň hlasitosti pre jednotlivé pripojené audio zariadenia.

- 1 Znížte hlasitosť na zariadení.
- 2 Stlačte tlačidlo **(SOURCE)**, kým sa nezobrazí “AUX”.
- 3 Spustíte prehrávanie na prenosnom audio zariadení s primeranou úrovňou hlasitosti.
- 4 Nastavte zvyčajnú úroveň hlasitosti na zariadení.
- 5 Nastavte úroveň vstupného signálu (str. 19).

## Ďalšie informácie

### Bezpečnostné upozornenia

- Ak bol váš automobil zaparkovaný na priamom slnečnom žiarení, pred používaním nechajte zariadenie najprv vychladnúť.
- Elektrická výsuvná anténa sa vysúva automaticky.

### Kondenzácia vlhkosti

Ak sa vo vnútri zariadenia kondenzuje vlhkosť, vyberte z neho disk a ponechajte ho mimo prevádzky približne hodinu. V opačnom prípade nebude zariadenie pracovať správne.

### Udržiavanie vysokej kvality reprodukcie

Dbajte na to, aby nedochádzalo k vylietaniu žiadnych kvapalín na zariadenie alebo na disky.

### Poznámky k diskom

- Disky nevystavujte priamemu slnečnému žiareniu alebo zdrojom tepla, a ani ich nenechávajte vo vozidle zaparkovanom na priamom slnečnom žiarení.
- Pred prehrávaním vyčistite disk čistiacou handričkou smerom od stredu k okraju.
- Nepoužívajte rozpúšťadlá ako benzín, riedidlo alebo komerčne dostupné čistiace prostriedky.
- Zariadenie je určené pre prehrávanie diskov kompatibilných so štandardom Compact Disc (CD). Disky formátu DualDisc a niektoré audio disky kódované technológiou pre ochranu autorských práv nevyhovujú štandardu Compact Disc (CD) a nie je ich v tomto zariadení možné prehrávať.
- **Disky, ktoré NIE JE možné prehrávať**
  - Disky s nalepenými štítkami, nálepkami, alebo s nalepeným papierom. Inak môže dôjsť k poruche zariadenia alebo poškodeniu disku.
  - Disky zvláštnych tvarov (disky v tvare srdca, štvorcové alebo hviezdicové disky). Ak sa pokúsite takýto disk prehrávať, môžete zariadenie poškodiť.
  - 8 cm disky.



### Poznámky k CD-R/CD-RW diskom

- Maximálny počet: (len CD-R/CD-RW disky)
  - Priečinky (albumy): 150 (vrátane hlavného priečinku)
  - Súbor (skladba) a priečinky: 300 (ak názvy priečinkov/súborov pozostávajú z mnohých znakov, možný počet môže byť nižší než 300).
  - Zobraziteľné znaky v názve priečinka/súboru: 32 (Joliet)/64 (Romeo)
- Ak Multi Session disk začína sekciou (Session) CD-DA, bude rozpoznávaný ako CD-DA disk a ostatné sekcie sa neprehrávajú.
- **Disky, ktoré NIE JE možné prehrávať**
  - Nekvalitne nahrané CD-R/CD-RW disky.
  - CD-R/CD-RW disky nahrané v nekompatibilnom zariadení.

- Nesprávne uzatvorené CD-R/CD-RW disky.
- CD-R/CD-RW disky nahrané v inom ako CD alebo MP3 formáte vyhovujúcom štandardu ISO9660 Level 1/Level 2, Joliet/Romeo alebo Multi Session.

### Poradie prehrávania súborov MP3/WMA/AAC

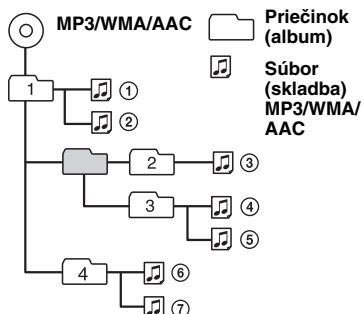

### Prehrávač iPod

- Pripojíť je možné nasledovné modely prehrávača iPod. Pred používaním prehrávača iPod v ňom aktualizujte softvér.

Zariadenie je určené pre

- iPod Touch
- iPod Touch (2. generácia)
- iPod Classic
- iPod Classic (120 GB)
- iPod s video funkciou\*
- iPod nano (4. generácia)
- iPod nano (3. generácia)
- iPod nano (2. generácia)
- iPod nano (1. generácia)\*

Zariadenie funguje s telefónmi

- iPhone
- iPhone 3G
- iPhone 3GS

\* Pri prehrávačoch iPod nano (1. generácia) alebo iPod s video funkciou nie je dostupné ovládanie spolujazdcom.

- Výraz "Made for iPod" znamená, že elektronické príslušenstvo je určené na špecifické pripojenie prehrávača iPod a má certifikát výrobcu o súlade s výkonnými štandardmi spoločnosti Apple.
- Výraz "Works with iPhone" znamená, že elektronické príslušenstvo je určené na špecifické pripojenie telefónu iPhone a má certifikát výrobcu o súlade s výkonnými štandardmi spoločnosti Apple.
- Spoločnosť Apple nezodpovedá za fungovanie tohto zariadenia ani za jeho súlad s bezpečnostnými a usmerňujúcimi normami.

Ak máte akékoľvek otázky alebo problémy týkajúce sa zariadenia, ktoré nie sú v tomto návode popísané, obráťte sa na najbližšieho predajcu Sony.

## Údržba

### Výmena lítiovej batérie v diaľkovom ovládaní

Za normálnych podmienok by batéria mala vydržať približne 1 rok. (V závislosti od podmienok používania sa môže táto životnosť skrátiť.)

Ak je už batéria slabá, dosah diaľkového ovládania sa výrazne skráti. Vymeňte starú batériu za novú lítiovú batériu typu CR2025. Použitím inej batérie môže vzniknúť riziko vznietenia alebo explózie.

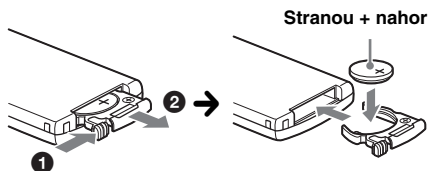

#### Poznámky k lítiovej batérii

- Batériu skladujte mimo dosahu detí. Ak by došlo k jej prehlnutiu, ihneď vyhľadajte lekára.
- Batériu pred vložením utrite suchou handričkou. Zaisťte tak dobrý kontakt.
- Pri vkladaní batérie skontrolujte správnu polaritu.
- Batériu nedržte kovovou pinzetou. Mohlo by dôjsť ku skratu.

### VÝSTRAHA

Pri nesprávnom zaobchádzaní môže batéria explodovať. Batériu nenabíjajte, nerozoberajte a nehádzte do ohňa.

### Výmena poistky

Pri výmene poistky skontrolujte, či hodnota jej prúdovej zátáže zodpovedá odporúčanej hodnote. Ak dôjde k prepáleniu poistky, skontrolujte správnosť napájania a vymeňte ju za novú. Keď sa poistka prepáli znovu, môže ísť o poruchu vo vnútri zariadenia. V takomto prípade sa obráťte na najbližšieho predajcu Sony.

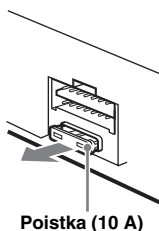

### Čistenie konektorov

Zariadenie nemusí pracovať správne, ak dôjde k znečisteniu konektorov medzi predným panelom a zariadením. Aby ste takejto situácii predišli, vyberte predný panel (str. 7) a očistíte konektory čistiacou tyčinkou navlhčenou v liehu.

Na konektory príliš netlačte. Mohlo by dôjsť k ich poškodeniu.

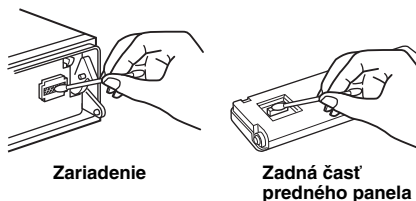

#### Poznámky

- Z bezpečnostných dôvodov najskôr vypnite motor a vytiahnite kľúč zo zapalovania.
- Nikdy sa nedotýkajte kontaktov priamo prstami alebo kovovými predmetmi.

### 1 Vyberte predný ochranný kryt.

- 1 Vyberte predný panel (str. 7).
- 2 Stlačte obidva okraje ochranného krytu a vytiahnite ho.

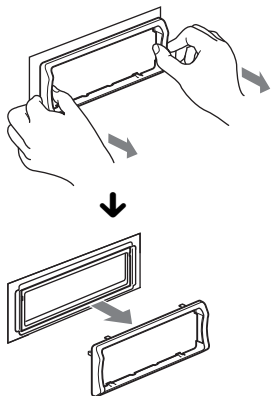

### 2 Vyberte zariadenie.

- 1 Obidva uvoľňovacie kľúče zasuňte súčasne tak, aby zacvakli.

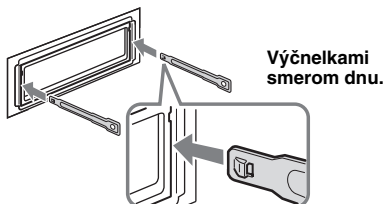

- 2 Ťahaním uvoľňovacích kľúčov povysuňte zariadenie.

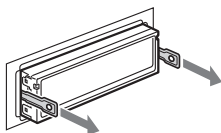

- 3 Vysuňte zariadenie z konzoly.

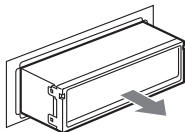

### Tuner (Rádio)

#### Pásmo FM

Ladiaci rozsah: 87,5 – 108,0 MHz

Anténový konektor:

Konektor pre externú anténu

Medzifrekvenca: 150 kHz

Citlivosť: 10 dBf

Selektivita: 75 dB pri 400 kHz

Odstup signál - šum: 70 dB (mono)

Odstup kanálov: 40 dB pri 1 kHz

Frekvenčný rozsah: 20 – 15 000 Hz

#### Pásmo MW/LW

Ladiaci rozsah:

MW: 531 – 1 602 kHz

LW: 153 – 279 kHz

Anténový konektor:

Konektor pre externú anténu

Medzifrekvenca: 25 kHz

Citlivosť: MW: 26  $\mu$ V, LW: 45  $\mu$ V

### CD prehrávač

Odstup signál - šum: 120 dB

Frekvenčný rozsah: 10 – 20 000 Hz

Skreslenie: Pod merateľnou hodnotou

### USB prehrávač

Rozhranie: USB (Plná rýchlosť)

Maximálna prúdová záťaž: 500 mA

### Výkonový zosilňovač

Výstup: Výstupy pre reproduktory  
(bezpečnostné konektory)

Impedancia reproduktorov: 4 – 8 Ohm

Maximálny výstupný výkon: 52 W  $\times$  4 (pri 4 Ohm)

### Všeobecne

Výstupy:

Výstupné audio konektory (predné/zadné)

Výstupný konektor pre subwoofer (mono)

Konektor pre napájanie elektrickej výsuvnej antény

Konektor pre výkonový zosilňovač

Vstupy:

Vstupný konektor pre otočný ovládač

Vstupný anténový konektor

Konektor pre pripojenie "Handsfree" sady pre

mobilný telefón (Telephone ATT)

Konektor pre ovládanie osvetlenia displeja

Vstupný ovládací konektor BUS

Vstupný audio konektor BUS

Vstupný konektor AUX (stereo minikonektor)

Vstupný USB konektor

Korekcie zvuku:

Low - Nízke tóny:  $\pm$ 10 dB pri 60 Hz (XPLOD)

Mid - Stredné tóny:  $\pm$ 10 dB pri 1 kHz (XPLOD)

High - Vysoké tóny:  $\pm$ 10 dB pri 10 kHz (XPLOD)

Napájanie: 12 V (jednosmerné) z autobatérie  
(uzemnený záporný pól)

Rozmery: Cca 178  $\times$  50  $\times$  182 mm (š/v/h)

Montážne rozmery: Cca 182  $\times$  53  $\times$  162 mm (š/v/h)

Hmotnosť: Cca 1,3 kg

### **Dodávané príslušenstvo:**

Diaľkové ovládanie: RM-X174

Časti pre montáž a zapojenie (1 sada)

### **Voliteľné príslušenstvo/zariadenia:**

Zbernicový BUS kábel (dodávaný s káblom s RCA konektormi):

RC-61 (1 m), RC-62 (2 m)

Prepínač zdroja vstupného signálu: XA-C40

USB prepojovací kábel pre iPod: RC-100IP

Niektoré uvedené príslušenstvo nemusí byť u vášho predajcu dostupné. Podrobnejšie informácie vám poskytnie predajca.

*Právo na zmeny vyhradené.*

- V niektorých plošných spojoch nie sú použité halogenidové samozhasínajúce príslušnosti.
- Skrinky nie sú vyrobené s halogenidovými samozhasínajúcimi príslušnosťami.
- Na vyplň obalového materiálu je použitý papier.

## **Riešenie problémov**

Nasledujúci prehľad pomôže nájsť príčinu problému, ktorý sa môže vyskytnúť pri používaní zariadenia.

Pred tým ako začnete vykonávať odporúčané úkony, skontrolujte správnosť prepojení a ovládania.

Ak problém nevyriešite, navštívte nasledujúci portál podpory zákazníkov.

### **Portál podpory zákazníkov**

<http://support.sony-europe.com/>

### **Všeobecne**

#### **Zariadenie nie je napájané.**

- Skontrolujte zapojenia alebo poistku.
- Keď je zariadenie aj displej vypnutý, nie je ho možné ovládať diaľkovým ovládaním.  
→ Zapnite zariadenie.

#### **Elektrická výsuvná anténa sa nevyvsunie.**

Elektrická výsuvná anténa nie je vybavená spínacím relé.

#### **Nepočuť zvuk.**

- Je aktivovaná funkcia ATT alebo Telephone ATT (ak je ku káblu ATT pripojený kábel montážnej sady pre mobilný telefón).
- Vyváženie Fader ("Fader") nie je nastavené pre 2-reproduktorový systém.
- CD menič nie je kompatibilný s diskom (MP3/WMA/AAC).  
→ Prehrávajte disk vo voľiteľnom MP3-kompatibilnom CD meniči Sony alebo v tomto zariadení.

#### **Nezaznieva zvukový signál (pípánie).**

- Zvukový signál je vypnutý (str. 20).
- Je pripojený voľiteľný zosilňovač, nepoužívajte vstavaný zosilňovač.

#### **Obsah pamäte sa vymazal.**

- Bolo stlačené tlačidlo RESET.  
→ Opäť uložte do pamäte všetky nastavenia.
- Odpojil sa napájací kábel alebo batéria, alebo nie sú správne pripojené.

#### **Uložené stanice a nastavenie hodín sú vymazané.**

#### **Poistka sa prepálila.**

#### **Pri prepínaní zapalovania počuť šum.**

V konektore napájania príslušenstva v automobile nie sú správne prepojené káble.

#### **Počas prehrávania alebo príjmu rozhlasu sa spustí predvádzací režim.**

Ak sa cca 5 minút nevykoná žiadna operácia, keď je nastavené "Demo on", spustí sa predvádzací režim.

→ Nastavte "Demo off" (str. 20).

**pokračovanie na nasledujúcej strane →**

---

## **Z displeja sa stratila/na displeji sa nezobrazila indikacia.**

- Stmavnutie je nastavené na "Dimmer on" (str. 21).
- Zobrazenie sa vypne po zatlačení a pridržiání tlačidla (OFF).
  - Zatlačte a pridržte (OFF) na zariadení, kým sa displej nezapne.
- Konektory sú znečistené (str. 23).

---

## **Funkcia automatického úplného vypnutia (Auto Off) nefunguje.**

Zariadenie je zapnuté. Funkcia automatického úplného vypnutia (Auto Off) funguje až po vypnutí zariadenia.  
→ Vypnite zariadenie.

---

## **DSO nefunguje.**

V závislosti od interiéru automobilu alebo druhu hudby nemusí funkcia DSO priniesť želaný efekt.

---

## **Na displeji sa nezobrazujú žiadne informácie (položky).**

→ Nastavte "Information on" (str. 21).

---

## **Nie je možné nastaviť úroveň hlasitosti.**

Prenosné audio zariadenie nebolo pripojené keď ste vstup AUX zvolili pomocou (SOURCE).

→ Do vstupného konektora AUX pripojte prenosné audio zariadenie.

---

## **Príjem rozhlasu**

---

### **Stanice nie je možné naladiť.**

### **Zvuk je rušený šumom.**

Prepojenie nie je správne.

- Pripojte napájací kábel pre anténu (modrý) alebo kábel napájania príslušenstva (červený) k anténovému zosilňovaču (iba ak má váš automobil zabudovanú FM/MW/LW anténu v zadnom/bočnom okne).
- Skontrolujte zapojenie elektrickej výsuvnej antény.
- Ak sa anténa automaticky nevysunie, skontrolujte zapojenie napájacieho kábla antény.
- Ak je režim DSO zapnutý, zvuk je niekedy rušený šumom.
- Nastavte režim DSO na "off" (vyp.) (str. 19).

---

### **Nie je možné naladiť uložené stanice.**

- Do pamäte uložte správne frekvencie.
- Vysielaný signál je príliš slabý.

---

### **Automatické ladenie nie je možné.**

- Nastavenie režimu miestneho vyhľadávania (Local seek) nie je správne.
  - Ladenie sa zastavuje príliš často:
    - Nastavte "Local on" (str. 21).
  - Ladenie sa nezastaví pri žiadnej stanici:
    - Nastavte "Local off" (str. 21).
- Vysielaný signál je príliš slabý.
  - Naladíte stanicu manuálne.

---

### **Počas príjmu stanice v pásme FM blíka indikátor "ST".**

- Frekvenciu jemne doladte.
- Vysielaný signál je príliš slabý.
  - Nastavte "Mono on" (str. 21).

---

### **Stereo vysielanie v pásme FM sa reprodukuje monofonicky.**

Zariadenie je v režime monofonického príjmu.  
→ Nastavte "Mono off" (str. 21).

---

## **RDS**

---

### **Po niekoľkých sekundách počúvania sa spustí funkcia SEEK.**

Stanica nevysielala údaje TP, alebo má slabý signál.  
→ Deaktivujte funkciu TA (str. 13).

---

### **Nie je možné prijímať dopravné hlásenia.**

- Aktivujte funkciu TA (str. 13).
- Stanica práve nevysielala žiadne dopravné hlásenia, aj keď vysielala údaje TP.
  - Naladíte inú stanicu.

---

### **Funkcia PTY zobrazila "- - - - -".**

- Naladená stanica nevysielala RDS údaje.
- Zariadenie neprijíma RDS údaje.
- Stanica nemá špecifikovaný typ programu.

---

## **Prehrávanie CD disku**

---

### **Nie je možné vložiť disk.**

- Je už vložený iný disk.
- Disk bol vložený naopak alebo nesprávnym spôsobom.

---

### **Disk sa neprehráva.**

- Disk je chybný alebo znečistený.
- CD-R/CD-RW disky nie sú určené na audio používanie (str. 22).

---

### **Súbory MP3/WMA/AAC nie je možné prehrať.**

Disk nie je kompatibilný s formátom a verziou MP3/WMA/AAC. Podrobnosti o prehrávaní diskov a formátoch sa dozviete na portáli podpory zákazníkov.

---

### **Spustenie prehrávania súborov MP3/WMA/AAC trvá dlhšie než pri iných diskoch.**

- Pri nasledovných diskoch trvá spustenie prehrávania dlhší čas.
  - Disk so zložitou štruktúrou priečinkov.
  - Disk so záznamom v metóde Multi Session.
  - Disky, na ktoré je možné doplniť údaje.

---

### **Položky na displeji nerolujú.**

- Pri diskoch s množstvom znakov v názvoch nebudú tieto názvy rolovať.
- Funkcia "Auto Scroll" je nastavená na "off" (vyp.).
  - Nastavte "Auto Scroll on" (str. 21).
  - Zatlačte a pridržte (DISPL) (SCRL).

---

### **Zvuk preskakuje.**

- Zariadenie nie je správne namontované.
  - Zariadenie namontujte pod uhlom menším než 45° na pevnú časť automobilu.
- Disk je chybný alebo znečistený.

---

### **Ovládacie prvky nefungujú.**

### **Disk sa nevysunie.**

Stlačte tlačidlo RESET (str. 6).



---

## Prehrávanie z USB zariadení

### Položky nie je možné prehrávať cez USB rozbočovač.

Zariadenie nespripustní USB zariadenie pripojené cez USB rozbočovač.

### Nie je možné prehrávať položky.

USB zariadenie nefunguje.

→ Odpojte ho a znova ho zapojte.

### Spustenie prehrávania z USB zariadenia trvá dlhší čas.

USB zariadenie obsahuje súbory so zložitou štruktúrou priečinkov.

### Zaznie pípanie.

Počas prehrávania sa USB zariadenie odpojilo.

→ Pred odpojením USB zariadenia zastavte prehrávanie, aby sa chránili dáta.

### Zvuk je prerušovaný.

Pri prehrávaní súboru s vysokým dátovým tokom (napr. viac než 320 kb/s) môže zvuk vypadávať.

---

## Chybové zobrazenia/Hlásenia

### Checking (Overovanie)

Zariadenie overuje prepojenie s USB zariadením.

→ Počkajte na dokončenie overenia prepojenia.

### ERROR (Chyba)

• Disk je znečistený alebo nesprávne vložený.

→ Vyčistite disk, alebo vložte disk správne.

• Vložili ste prázdny disk.

• Disk sa z nejakého dôvodu neprehráva.

→ Vložte iný disk.

• USB zariadenie sa automaticky nespripustnilo.

→ Odpojte ho a znova ho zapojte.

• Stlačte  a vyberte disk.

### Failure (Porucha)

Reproduktory/zosilňovač nie sú správne pripojené.

→ Podľa popisu v návode Montáž/Zapojenia pre tento model skontrolujte správnosť prepojení.

### Hubs Not Supported

(USB rozbočovač nie je podporovaný)

Zariadenie nepodporuje USB rozbočovač.

### Local Seek +/- (Miestne vyhľadávanie +/-)

Režim miestneho vyhľadávania je počas automatického ladenia zapnutý.

### NO AF (Žiadna alternatívna frekvencia)

Zariadenie nenašlo žiadnu alternatívnu frekvenciu pre aktuálnu stanicu.

→ Kým názov stanice bliká, stlačte  +/-.

Zariadenie začne vyhľadávať inú frekvenciu s tými istými údajmi PI (Program Identification) (zobrazí sa "PI Seek").

### NO Device (Žiadne zariadenie)

Zvolili ste zdroj vstupného signálu USB, ale nie je pripojené USB zariadenie. Počas prehrávania sa USB zariadenie alebo USB kábel odpojili.

→ Pripojte USB zariadenie a USB kábel.

### NO Music (Žiadny audio súbor)

Disk alebo USB zariadenie neobsahuje audio súbory.

→ Do zariadenia vložte audio CD disk.

→ Pripojte USB zariadenie obsahujúce audio súbor.

---

### NO TP (Žiadne TP (Dopravné programy))

Zariadenie bude pokračovať vo vyhľadávaní staníc s údajmi TP.

### Not Supported (Nepodporované)

Pripojené USB zariadenie nie je podporované.

→ Podrobnosti o kompatibilitate konkrétneho USB zariadenia nájdete na portáli podpory zákazníkov.

### Offset (Trvalá odchýlka)

Vyskytla sa vnútorná porucha.

→ Skontrolujte zapojenia. Ak chybové zobrazenie nezmizne, obráťte sa na predajcu alebo autorizovaný servis Sony.

### Overload (Preťaženie)

USB zariadenie je preťažené.

→ Odpojte USB zariadenie a stláčaním  prepnite zdroj vstupného signálu.

→ Indikuje, že USB zariadenie nie je v poriadku, alebo je pripojené nepodporované zariadenie.

### Read (Načítavanie)

Zariadenie načítava všetky informácie o skladbách a albumoch na disku.

→ Počkajte, kým sa načítavanie nedokončí a kým sa automaticky nespustí prehrávanie. V závislosti od štruktúry disku môže spustenie prehrávania trvať aj viac než minútu.

### Push Reset (Stlačte Reset)

Toto zariadenie alebo USB zariadenie nie je možné z dôvodu nejakého problému ovládať.

→ Stlačte tlačidlo RESET (str. 6).

### “.....” alebo “.....”

Počas zrýchleného posuvu vpred/vzad ste dosiahli začiatok alebo koniec disku a nie je možný ďalší posuv.

### “.....”

Toto zariadenie nedokáže daný znak zobraziť.

Ak tieto riešenia nepomôžu problém vyriešiť, obráťte sa na najbližšieho predajcu Sony.

Ak za účelom opravy prinesiete zariadenie, ktoré má problémy s prehrávaním CD disku, prineste tiež disk, pri ktorom ste problém spozorovali.





<http://www.sony.net/>

Sony Corporation Printed in Czech Republic (EU)

CZ



**Nakládání s nepotřebným elektrickým a elektronickým zařízením (platné v Evropské unii a dalších evropských státech uplatňujících oddělený systém sběru)**

Tento symbol umístěný na výrobku nebo jeho balení upozorňuje, že s výrobkem po ukončení jeho životnosti nemělo být nakládáno jako s běžným odpadem z domácnosti. Místo toho by měl být odložen do sběrného místa určeného k recyklaci elektronických výrobků a zařízení. Dodržením této instrukce zabráníte negativním dopadům na životní prostředí a zdraví lidí, které naopak může být ohroženo nesprávným nakládáním s výrobkem při jeho likvidaci. Recyklováním materiálů, z nichž je výrobek vyroben, pomůžete zachovat přírodní zdroje. Pro získání dalších informací o recyklaci tohoto výrobku kontaktujte prosím místní orgány státní správy, místní firmu zabezpečující likvidaci a sběr odpadů nebo prodejnu, v níž jste výrobek zakoupili.

SK



**Likvidácia starých elektrických a elektronických zariadení (Platí v Európskej únii a ostatných európskych krajinách so zavedeným separovaným zberom)**

Tento symbol na výrobku alebo obale znamená, že s výrobkom nemôže byť nakladané ako s domovým odpadom. Miesto toho je potrebné ho doručiť do vyhradeného zberného miesta na recykláciu elektrozariadení. Tým, že zaistíte správne zneškodnenie, pomôžete zabrániť potencionálnemu negatívne vplyvu na životné prostredie a ľudské zdravie, ktoré by v opačnom prípade hrozil pri nesprávnom nakladaní s týmto výrobkom. Recyklácia materiálov pomáha uchovávať prírodné zdroje. Pre získanie ďalších podrobných informácií o recyklácii tohoto výrobku kontaktujte prosím váš miestny alebo obecný úrad, miestnu službu pre zber domového odpadu alebo predajňu, kde ste výrobok zakúpili.