

SONY®

Radio FM/ MW/ LW - Player CD

Manual de instrucțiuni

RO

Pentru a anula prezentarea demonstrației (DEMO), citiți pagina 6

CDX-GT450U



© 2010 Sony Corporation

Pentru siguranță, aveți grijă să instalați această unitate în bordul mașini. Pentru instalare și conexiuni citiți manualul de instrucțiuni furnizat.

CLASS 1
LASER PRODUCT

Acest marcaj se află pe partea de jos a carcasei.

Notă pentru clienți : următoarele informații sunt valabile numai pentru echipamentele comercializate în țări în care se aplică Directivele Uniunii Europene

Producătorul acestui aparat este Sony Corporation, 1-7-1 Konan Minatoku Tokyo, 108-0075 Japonia. Reprezentantul autorizat pentru EMC și pentru siguranța produsului este Sony Deutschland GmbH, Hedelfinger Strasse 61, 70327 Stuttgart, Germania. Pentru orice servicii sau chestiuni legate de garanție, vă rugăm să apelați la adresa menționată în documentele separate pentru service sau garanție.



Dezafectarea echipamentelor electrice și electronice vechi (Valabil în Uniunea Europeană și în celelalte state europene cu sisteme de colectare separate)

Acest simbol marcat pe un produs sau pe ambalajul acestuia indică faptul că respectivul produs nu trebuie considerat reziduu menajer în momentul în care doriți să îl dezafectați. El trebuie dus la punctele de colectare destinate reciclării echipamentelor electrice și electronice.

Dezafectând în mod corect acest produs veți ajuta la prevenirea posibilelor consecințe negative asupra mediului înconjurător și sănătății oamenilor care pot fi cauzate de tratarea inadecvată a acestor reziduuri. Reciclarea materialelor va ajuta totodată la conservarea resurselor naturale. Pentru mai multe detalii legate de reciclarea acestui produs, vă rugăm să consultați biroul local, serviciul de preluare a deșeurilor sau magazinul de unde ați achiziționat produsul.

ZAPPIN și Quick-BrowZer sunt mărci comerciale ale Sony Corporation.

Windows Media este marcă de comerț înregistrată sau marcă de comerț a Microsoft Corporation în Statele Unite și/sau în alte țări.

Acest produs este protejat de anumite drepturi de proprietate intelectuală deținute de Microsoft Corporation. Utilizarea sau distribuția acestor tehnologii în afara acestui produs este interzisă fără a deține licență Microsoft sau fără a fi autorizate de sucursale ale Microsoft.

Tehnologia de codare MPEG Layer-3 și patentele sunt sub licență Fraunhofer IIS și Thomson.

Avertisment pentru cazul în care cheia de contact a mașinii dvs. nu are poziția AAC.

Verificați dacă ați activat funcția Auto Off (de oprire automată, pagina 17). Aparatul se va opri complet, în mod automat, după perioada de timp stabilită, evitându-se consumul de energie a bateriei. Dacă nu activați funcția Auto Off (de oprire automată), apăsați și mențineți apăsat butonul (SOURCE/OFF), de fiecare dată când opriți mașina, până ce afișajul se stinge.

Cuprins

Punerea în funcțiune

Discuri ce pot fi redare de acest aparat	6
Inițializarea aparatului	6
Anularea modului DEMO.....	6
Potrivirea ceasului.....	6
Detășarea panoului frontal.....	7
Atășarea panoului frontal.....	7

Amplasarea comenzilor și operații de bază

Unitatea de bază.....	8
-----------------------	---

Radio

Fixarea în memoria aparatului și recepția posturilor de radio	10
Fixarea automată în memorie – BTM.....	10
Fixarea manuală în memorie.....	10
Recepționarea unui post fixat.....	10
Acordul automat	10
RDS.....	10
Prezentare generală	10
Reglaje pentru AF și TA.....	11
Alegerea PTY.....	11
Reglajul CT.....	11

CD

Elementele afișajului	12
Redarea repetitivă și aleatorie.....	12

Dispozitive USB

Redarea pieselor de pe un dispozitiv USB.....	12
Elementele afișajului.....	13
Redarea repetitivă și aleatorie.....	13

Căutarea unei piste

Căutarea unei piste după denumirea acesteia	
– Quick-BrowZer™.....	13
Căutare omițând elemente	
– Modul Jump	13
Căutarea unei piste ascultând fragmente ale pistelor	
– ZAPPIN™	14

Reglaje de sunet și reglaje generale

Modificarea reglajelor de sunet	14
Ajustarea parametrilor sunetului.....	14
Funcții avansate pentru sunet	
Advanced Sound Engine.....	15
Alegerea caracteristicii sonore	
– EQ7 prestabilite	15
Personalizarea curbei egalizorului	
–EQ7 personalizate	15
Optimizarea sunetului prin aliniere temporală	
– Poziția de audiție.....	15
Ajustarea poziției de audiție	16
DM+ avansat.....	16
Folosirea difuzoarelor din spate ca subwoofer	
– Rear Bass Enhancer - Accentuarea	
frecvențelor joase.....	16
Configurarea opțiunilor – SET	17

Alte funcții

Utilizarea echipamentelor opționale	18
Echipamente audio auxiliare.....	18
Telecomanda-card RM-X114.....	18

Informații suplimentare

Măsurile de precauție.....	19
Note privind discurile.....	19
Ordinea de redare a fișierelor MP3/WMA/	
AAC.....	19
Întreținere.....	20
Demontarea aparatului	21
Specificații.....	21
Soluționarea problemelor	22
Afișaje de eroare / Mesaje.....	25

Instalare/conexiuni

Măsuri de precauție.....	26
Echipament folosit în ilustrații.....	26
1 Lista părților.....	27
2 Exemple de conectare.....	27
3 Diagrama conexiunilor.....	28
4 Detașarea ramei de fixare.....	30
5 Exemplu de montare.....	31
6 Atașarea și detașarea panoului frontal.....	31
Avertizare.....	32
Butonul RESET (inițializare).....	32
Diagrama conexiunilor de alimentare.....	32

Site de asistență tehnică

Dacă aveți întrebări sau dacă doriți să obțineți informații de asistență legate de acest produs, vă rugăm să vizitați adresa de internet de mai jos :

[http:// support.sony-europe.com/](http://support.sony-europe.com/)







Sunt furnizate informații legate de :

- Modelele și producătorii de playere audio digitale compatibile
- Fișiere MP3 / WMA / AAC acceptate

Punerea în funcțiune

Discuri ce pot fi redade de acest aparat

Puteți reda discuri CD-DA (inclusiv cele care conțin CD TEXT) și CD-R/CD-RW (fișiere MP3/ WMA/AAC - pag. 19).

Tipul de disc	Eticheta discului	
CD-DA		
MP3 WMA AAC	 	 

Inițializarea aparatului

Înainte de prima punere în funcțiune a aparatului sau după înlocuirea bateriei autovehiculului, ori după modificarea unor conexiuni electrice va trebui să inițializați aparatul. Detașați panoul frontal (pag.6) și apăsați butonul RESET (pag. 8) cu ajutorul un obiect cu vârf ascuțit, cum ar fi un pix.

Notă

- Apăsarea butonului *RESET* va anula reglajul ceasului și va șterge anumite informații stocate în memorie.

Anularea modului DEMO

Puteți anula prezentarea interfeței demonstrative ce apare în timpul opririi.

1 Apăsați și mențineți apăsat butonul de selecție.

Va apărea ecranul de configurare.

2 Apăsați în mod repetat butonul de selecție, până ce apare indicația "DEMO".

3 Folosiți butonul de selecție pentru a selecta "DEMO-OFF".

Configurarea este încheiată.

4 Apăsați și mențineți apăsat butonul ↵ (BACK).

Interfața revine la modul obișnuit de redare/recepție.

Potrivirea ceasului

Indicația ceasului este în format digital de 24 de ore.

1 Apăsați și mențineți apăsat butonul de selecție.

Va apărea interfața de reglaj.

2 Rotiți butonul de selecție până ce apare mesajul "CLOCK ADJ" apoi apăsați-l.

Indicația orei va începe să clipească.

3 Rotiți butonul de selecție pentru a potrivi ora și minutele.

Pentru a deplasa indicația digitală apăsați

(SEEK) -/+.

4 După stabilirea minutelor, apăsați butonul de selecție.

Potrivirea orei este încheiată și ceasul pornește.

Pentru a fi afișată ora, apăsați (DSPL). Apăsați din nou (DSPL) pentru a reveni la ecranul anterior.

Observație

- Puteți potrivi ceasul în mod automat, folosind facilitatea RDS (pag. 11).

Detașarea panoului frontal

Puteți detașa panoul frontal al acestui aparat, pentru a preveni furtul.

Alarma de avertizare

Dacă ați întors cheia de contact în poziția OFF fără a fi detașat panoul frontal, va suna o alarmă de avertizare timp de câteva secunde. Alarma se va auzi doar dacă amplificatorul încorporat este utilizat.

1 Apăsați și mențineți apăsat butonul

(SOURCE/OFF).

Aparatul se oprește.

2 Apăsați , apoi scoateți panoul trăgând înspre dvs.

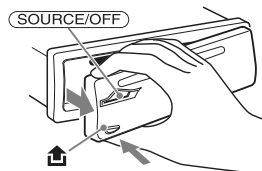

Note

- Nu lăsați să cadă panoul frontal și nu aplicați o presiune excesivă asupra afișajului sau a panoului frontal.
- Nu expuneți panoul frontal la temperatură ridicată sau umezeală. Evitați să îl lăsați în mașina parcată sau pe bord, ori în partea din spate a mașinii.
- Nu detașați panoul frontal în cursul redării unui dispozitiv USB, deoarece datele conținute de acela se pot deteriora.

Atașarea panoului frontal

Introduceți partea (A) a panoului frontal în partea (B) a aparatului, după cum este ilustrat, apoi împingeți partea stângă în poziție până ce se produce un clic.

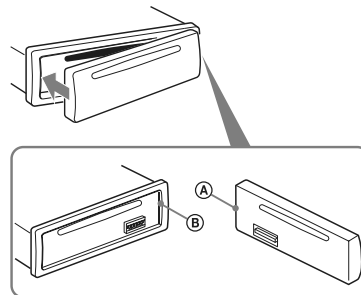

Notă

- Nu puneți nimic pe suprafața interioară a panoului frontal.

Amplasarea comenzilor și operații de bază

Unitatea de bază

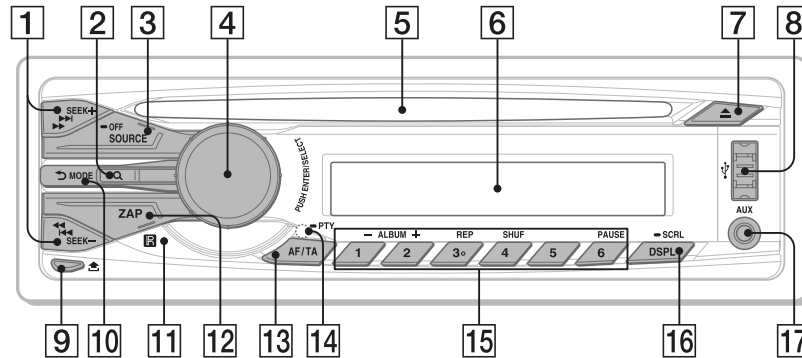

Această secțiune conține instrucțiuni despre localizarea butoanelor și operațiile de bază. Pentru detalii, consultați paginile indicate.

1 Butoane SEEK-/+

Radio :

Pentru a face acordul automat pe o frecvență (apăsați) ; pentru a depista posturile în mod manual (apăsați și mențineți apăsat).

CD / USB :

Pentru a omite piste (apăsați) ; pentru a omite mai multe piste succesive (apăsați, apoi apăsați încă odată în secunda următoare și mențineți apăsat) ; pentru a derula rapid înapoi/înainte o pistă (apăsați și mențineți apăsat).

2 Butonul Q (căutare) pag. 13

Apăsați pentru a intra în modul de căutare rapidă Quick-BrowZer™.

3 Buton SOURCE / OFF

Apăsați acest buton pentru a porni alimentarea/ a schimba sursa de semnal (Radio/CD/USB/AUX).

- Apăsați timp de 1 secundă pentru a opri alimentarea.
- Apăsați timp de 2 secunde sau mai mult pentru a opri alimentarea și pentru a opri afișajul.

4 Buton de volum/selecție pag. 14, 17

Pentru a regla volumul sonor (roțiți) ; pentru a alege un element de reglaj (apăsați și roțiți).

5 Compartimentul pentru disc

Când introduceți discul (cu eticheta în sus), începe redarea.

6 Fereastra de afișare

7 Butonul ▲ (eject)

Folosit pentru a scoate discul.

8 Mufa USB pag. 12

Pentru a conecta un dispozitiv USB.

9 Buton de eliberare a panoului frontal pag. 7

10 Butonul ↶ (BACK) / MODE pag. 10, 13

Apăsați pentru a reveni la interfața afișată anterior / a selecta banda de frecvențe radio (FM/MW/LW).

11 Senzorul telecomenzii card

12 Buton ZAP pag. 14

Pentru a intra în modul de ZAPPIN™.

13 Buton AF (frecvențe alternative) / TA (anunțuri de trafic) / PTY (tipul emisiunii) pag. 11

Pentru a alege AF și TA (apăsați) ; pentru a selecta PTY (apăsați și mențineți apăsat) în modul RDS.

14 Butonul RESET (localizat în spatele panoului frontal) pag. 6

15 Butoane numerotate

Radio:

Pentru a recepționa un post fixat în memorie (apăsăți); pentru a fixa posturi în memorie (apăsăți și mențineți apăsat).

CD /USB :

① / ② : **ALBUM +/-** (în timpul redării unui fișier MP3/WMA/AAC)

Pentru a omite albume (apăsăți); pentru a omite în mod continuu albume (apăsăți și mențineți apăsat).

③ : **REP*** pag. 12, 13

④ : **SHUF** pag. 12, 13

⑥ : **PAUSE**

Pentru a face o pauză de redare. Apăsăți încă o dată pentru a relua redarea.

16 DSPL (afișaj) / SCRL (defilare)

pag. 12, 13

Pentru schimbarea elementelor afișate (apăsăți); pentru parcurgerea elementelor afișate (apăsăți și mențineți apăsat).

17 Mufa de intrare AUX pag. 18

Pentru conectarea unui dispozitiv audio portabil.

** Acest buton are un punct tactil.*

Notă

• Când scoateți/introduceți un disc, deconectați orice dispozitiv USB pentru a evita deteriorarea discului.

Radio

Fixarea în memoria aparatului și recepția posturilor de radio

ATENȚIE

Pentru a face acordul pe o frecvență în timp ce conduceți autovehiculul, folosiți funcția BTM pentru cel mai bun acord, cu scopul de a evita accidentele.

Fixarea automată în memorie

– BTM

1 Apăsați în mod repetat **(SOURCE/OFF) până ce este afișată indicația “TUNER”.**

Pentru a schimba banda, apăsați în mod repetat butonul **(MODE)**. Puteți alege dintre FM1, FM2, FM3, MW sau LW.

2 Apăsați și mențineți apăsat butonul de selecție.

Va fi afișat meniul de configurare.

3 Rotiți butonul de selecție până ce este afișată indicația “BTM”, apoi apăsați acest buton.

Aparatul va memora posturile de radio în ordinea frecvențelor și le va alocă butoane numerotate.

La terminarea operației se va auzi un semnal sonor.

Fixarea manuală în memorie

1 După ce ați făcut acordul pe frecvența unui post pe care doriți să îl fixați în memorie, apăsați și mențineți apăsat unul dintre butoanele numerotate (între ① și ⑥) până ce este afișată indicația “MEM”.

Notă

• Dacă asociați unui post un buton numerotat deja alocat, vechea frecvență va fi înlocuită cu cea actuală.

Observație

• La fixarea unui post de radio RDS, este memorat și reglajul AF/TA (pag. 11).

Recepționarea unui post fixat

1 Alegeți banda de frecvențe, apoi apăsați un buton numerotat (de la ① la ⑥).

Acordul automat

1 Alegeți banda de frecvențe, și apăsați **(SEEK) +/- pentru a căuta un post.**

Parcurgerea frecvențelor se va opri când aparatul detectează un post de radio. Repetați procedura până găsiți postul dorit.

Observație

• În cazul în care cunoașteți frecvența postului dorit, apăsați și mențineți apăsat **(SEEK) +/-** pentru a localiza cu aproximație frecvența, apoi apăsați în mod repetat butonul **(SEEK) +/-** pentru a realiza acordul fin (reglaj manual).

10

RDS

Prezentare generală

Posturile de radio FM ce beneficiază de serviciul de date radio RDS transmit, pe lângă sunetul propriu-zis, și un semnal de informație digitală, care nu se aude.

Elementele afișajului

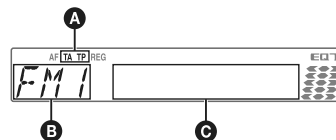

A TA/TP*1

B Banda de frecvențe radio, Funcția

C Frecvența*2 (denumirea serviciului pentru program), numărul prestabilit, ceasul, datele RDS.

*1 Indicația “TA” clipește pe durata recepționării de informații legate de trafic, iar cea “TP” se aprinde când este recepționat un astfel de post.

2 Pe durata recepției unui post RDS, în stânga indicației de frecvență este afișat un asterisc “”.

Pentru a schimba elementele **C** afișate, apăsați **(DSPL)**.

Serviciile RDS

Acest aparat furnizează în mod automat informații RDS, după cum urmează :

AF (Frecvențe alternative)

Alege și restabilește acordul pe cea mai puternică frecvență a postului din rețea. Folosind această funcție, puteți asculta continuu același program și nu sunteți nevoit să căutați manual frecvența pe parcursul unei călătorii mai lungi.

TA (Anunțuri de trafic) / TP (programe de trafic)

Furnizează informații privitoare la trafic și programele de trafic. Orice informație/program recepționat va întrerupe sursa curentă de semnal.

PTY (Tipul programului)

Afișează tipul programului recepționat. De asemenea, caută tipul de program ales.

CT (ora exactă)

Ceasul aparatului se sincronizează cu ora exactă transmisă de serviciul RDS.

Note

- În funcție de țară/regiune, nu sunt disponibile toate funcțiile serviciului RDS.
- Se poate ca serviciile RDS să nu fie disponibile în cazul în care semnalul radio este prea slab sau dacă postul recepționat nu transmite date RDS.

Reglaje pentru AF și TA

1 Apăsați în mod repetat (AF/TA) până ce apare reglajul dorit.

Selectați	Pentru
AF-ON	a activa AF și a dezactiva TA.
TA-ON	a activa TA și a dezactiva AF.
AF/TA-ON	a activa atât AF, cât și TA.
AF/TA-OFF	a dezactiva atât AF, cât și TA.

Fixarea posturilor de radio RDS împreună cu reglajele AF și TA

Puteți fixa posturile RDS în paralel cu reglajele AF/TA. Dacă utilizați funcția BTM, sunt stocate numai posturile RDS având aceleași reglaje AF/TA.

Dacă efectuați reglajul prealabil în mod manual, puteți stabili atât posturi RDS, cât și non-RDS cu reglajele AF/TA corespunzătoare fiecăruia.

1 Stabiliți AF/TA, apoi fixați postul de radio cu BTM sau în mod manual.

Recepționarea anunțurilor de urgență

Cu AF sau TA, anunțurile de urgență vor întrerupe automat semnalul transmis de sursa curent selectată.

Observație

• Dacă reglați nivelul volumului în timpul unui anunț legat de trafic, acest nivel va fi păstrat în memorie, fiind aplicat și următoarelor mesaje de acest tip, independent de nivelul folosit în mod curent pentru volumul sonorului.

Pentru a asculta în continuare un program regional – REGIONAL

Când funcția AF este activată : reglajele stabilite din fabrică pentru acest aparat restricționează recepția la o anumită regiune, astfel încât nu se va comuta pe un alt post regional cu o frecvență mai puternică.

Dacă părăsiți zona de recepție a acestui post regional, alegeți opțiunea "REG-OFF" la configurare, în timpul recepției FM (pag. 17).

Notă

• Această funcție nu funcționează în Marea Britanie și în alte zone.

Funcția de legătură locală (numai pentru Marea Britanie)

Această funcție vă permite să alegeți un alt post din regiune, chiar dacă nu ați alocat un buton numerotat aceluia post.

1 În timp ce recepționați un post FM, apăsați un buton numerotat (între ① și ⑥) asociat unui post local.

2 Apăsați din nou un buton numerotat al unui post local, într-un interval de 5 secunde. Repetați această procedură până ce este recepționat un post local.

Alegerea PTY

1 Apăsați și mențineți apăsat (AF/TA) (PTY) în timp ce recepționați un post FM.

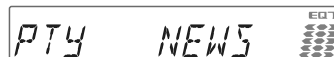

Denumirea tipului curent de program apare dacă postul transmite date PTY.

2 Rotiți butonul de selecție până ce este afișat tipul de program dorit, apoi apăsați acest buton.

Aparatul începe să caute o stație radio care emite respectivul tip de program.

Tipuri de programe

NEWS (știri), **AFFAIR** (noutăți în afaceri), **INFO** (informații), **SPORT** (sport), **EDUCATE** (programe educaționale), **DRAMA** (teatru), **CULTURE** (programe culturale), **SCIENCE** (știință), **VARIED** (varietăți), **POP M** (muzică pop), **ROCK M** (muzică rock), **EASY M** (muzică ușoară), **LIGHT M** (muzică de divertisment), **CLASSICS** (muzică clasică), **OTHER M** (altă muzică), **WEATHER** (meteo), **FINANCE** (finanțe), **CHILDREN** (programe pentru copii), **SOCIAL A** (programe sociale), **RELIGION** (programe religioase), **PHONE IN** (dialog cu ascultătorii), **TRAVEL** (turistice), **LEISURE** (divertisment), **JAZZ** (muzică jazz), **COUNTRY** (muzică country), **NATION M** (muzică populară), **OLDIES** (melodii mai vechi), **FOLK M** (muzică folk), **DOCUMENT** (programe documentare)

Notă

• Această funcție nu operează în țări / regiuni unde nu sunt disponibile date PTY.

Reglajul CT

1 Alegeți "CT-ON" în timpul reglajelor (pag. 17).

Note

• Se poate ca funcția CT să nu acționeze chiar dacă este recepționat un post RDS.
• Poate exista un decalaj între ora primită prin serviciul CT și ora reală.

CD

Elementele afișajului

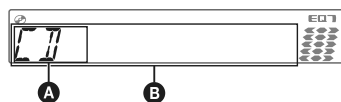

- A** Sursă
- B** Denumirea pistei*¹, Disc/numele artistului*¹, Numele artistului*¹, Numărul albumului*², Denumirea albumului*¹, Numărul pistei/ Durata de redare scursă, Ceaș.

*¹ Sunt afișate informații legate de CD TEXT, MP3/WMA/AAC.

*² Numărul albumului este afișat numai la schimbarea albumului.

Pentru a schimba elementele **B** afișate, apăsați **(DSPL)**.

Observație

- Elementele afișate diferă în funcție de model, de tipul discului, de formatul de înregistrare și de reglaje.

Redarea repetitivă și aleatorie

1 Pe durata redării, apăsați **(3)** (REP) sau **(4)** (SHUF) până ce este afișat modul de redare dorit.

Alegeți	Pentru a reda
TRACK	în mod repetat o pistă.
ALBUM*	în mod repetat un album.
SHUF ALBUM*	în mod aleatoriu un album
SHUF DISC	în mod aleatoriu un disc.

* La redarea de fișiere MP3/WMA/AAC.

După 3 secunde, reglajul este complet.

Pentru a reveni la modul normal de redare, alegeți **(OFF)** sau **(SHUF OFF)**.

Dispozitive USB

Pentru detalii legate de compatibilitatea dispozitivului dvs. USB, vizitați adresa de internet de mai jos :

Site de asistență

<http://support.sony-europe.com>

- Pot fi utilizate dispozitive USB tip MSC (Clasa Mass Storage) și MTP (Protocolul de Transfer Media) compatibile cu standardul USB.
- Standardul de codare-decodare este MP3 (.mp3), WMA (.wma), AAC (.m4a) și AAC (.mp4).
- Se recomandă efectuarea de copii de siguranță a datelor de pe dispozitivul USB.

Notă

- Conectați dispozitivul USB după ce porniți motorul. În funcție de acest dispozitiv, pot apărea disfuncționalități sau deteriorări ale acestuia dacă este cuplat înainte de pornirea motorului.

Redarea pieselor de pe un dispozitiv USB

1 Conectați dispozitivul USB la mufa USB.

Când folosiți un cablu, utilizați-l pe cel furnizat împreună cu dispozitivul USB conectat.

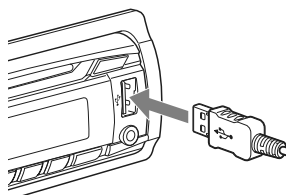

Începe redarea.

Pentru a începe redarea în cazul în care dispozitivul USB este deja conectat, apăsați în mod repetat butonul **(SOURCE/OFF)** până ce este afișată indicația "USB".

Apăsați și mențineți apăsat **(SOURCE/OFF)** timp de 1 secundă pentru a opri redarea.

Decuplarea dispozitivului USB

1 Opriti redarea materialului de pe dispozitivul USB.

2 Detașați dispozitivul USB.

Dacă acesta este decuplat în timpul redării datelor pe care le conține, este posibil ca dispozitivul USB să se deterioreze.

Note

- Nu folosiți dispozitive USB prea mari sau prea grele, care pot cădea datorită vibrațiilor sau pot cauza o întrerupere a conexiunii.
- Nu detașați panoul frontal în timpul redării de pe un dispozitiv USB, deoarece datele se pot deteriora.
- Acest aparat nu poate recunoaște dispozitivele USB prin intermediul unui hub USB.

Elementele afișajului

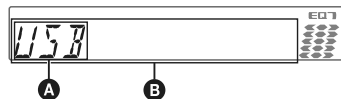

- A** Sursă
- B** Denumirea pistei, Numele artistului, Numărul albumului*, Denumirea albumului, Numărul pistei / Durata de redare scursă, Ceas.

* Numărul albumului este afișat numai când albumul este schimbat.

Pentru a modifica elementele afișate pe ecran **B**, apăsați **(DSPL)**.

Note

- Elementele afișate vor diferi în funcție de dispozitivul USB, de formatul înregistrării și de reglaje. Pentru detalii, consultați site-ul de asistență tehnică.
- Numărul maxim de date ce pot fi afișate, este :
 - directoare (albume) : 128
 - fișiere (piste) : 500.
- Nu lăsați dispozitivul USB în mașina parcată la soare, deoarece pot apărea disfuncționalități.
- În funcție de cantitatea de date conținută, este posibil să treacă mai mult timp până la începerea redării.
- Este posibil ca fișierele DRM (Gestionarea digitală a drepturilor) să nu fie redate.
- În cursul redării sau a rulării rapide înainte / înapoi a fișierelor tip MP3/ WMA/ AAC cu viteză de transfer variabilă (VBR), durata de redare scursă este posibil să nu fie corect afișată.
- Nu este posibilă redarea următoarelor tipuri de fișiere MP3/WMA/AAC :
 - cu compresie cu pierderi reduse (lossless)
 - protejate la copiere.

Redarea repetitivă și aleatorie

- 1 În timpul redării, apăsați în mod repetat **(3)** (REP) sau **(4)** (SHUF) până ce este afișat modul dorit.

Selecțai	Pentru a reda
TRACK	în mod repetitiv o pistă.
ALBUM	în mod repetitiv un album.
SHUF ALBUM	în mod aleatoriu un album.
SHUF DEVICE	în mod aleatoriu un dispozitiv.

După 3 secunde, reglajul se încheie.

Pentru a reveni la modul normal de redare, alegeți "OFF" sau "SHUF OFF".

Căutarea unei piste

Căutarea unei piste după denumirea acesteia – Quick-BrowZer™

Puteți căuta cu ușurință, după categorie, o pistă de pe CD sau de pe un dispozitiv USB.

- 1 Apăsați **(Q)** (BROWSE).
Aparatul trece în modul de căutare Quick-BrowZer și este afișată lista de categorii de căutare.
- 2 Rotiți butonul de comandă pentru a alege categoria dorită, apoi apăsați-l pentru a confirma alegerea.
- 3 Repetați pasul 2 până alegeți pista dorită.
Va începe redarea.

Pentru a reveni la interfața precedentă

Apăsați **(BACK)**.

Pentru a părăsi modul Quick-BrowZer

Apăsați **(Q)** (BROWSE).

Note

- După ce intrați în modul de căutare Quick-BrowZer, reglajele pentru redarea repetitivă și pentru cea aleatorie sunt anulate.

Căutare omițând elemente – Modul Jump (Salt)

Când într-o categorie sunt mai multe elemente, îl puteți căuta rapid pe cel care vă interesează.

- 1 Apăsați **(SEEK)** + în modul Quick-BrowZer.
Va apărea următoarea interfață.

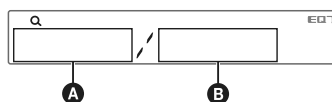

- A** Numărul elementului curent
- B** Numărul total de elemente de pe stratul curent.

Apoi este afișată denumirea elementului.

- 2 Rotiți butonul de selecție pentru a alege elementul dorit sau unul aflat în apropierea celui care vă interesează.
Omiterea se va face în trepte de aproximativ 10 % din numărul total de elemente.
- 3 Apăsați butonul de selecție.
Interfața revine la modul Quick-BrowZer și este afișat elementul selectat.

Continuă în pagina următoare →

4 Rotiți butonul de selecție pentru a selecta elementul dorit și apăsați-l.

Dacă elementul selectat este o pistă, redarea începe.

Pentru a renunța la modul Jump (Salt)

Apăsați butonul **↩** (BACK) sau pe cel **(SEEK)** –.

Notă

- Dacă nu este efectuată nici o operație într-un interval de 7 secunde, modul Jump este anulat.

Căutarea unei piste ascultând fragmente ale pistelor – ZAPPIN™

Apelând la redarea succesivă a unor scurte pasaje din fiecare pistă de pe CD sau de pe dispozitivul USB, puteți căuta o anumită pistă pe care doriți să o ascultați.

Modul ZAPPIN este adecvat pentru căutarea unei piste în modul aleatoriu sau în cel de redare aleatorie repetitivă.

1 Apăsați **(ZAP)** în cursul redării.

După ce pe ecran apare indicația “ZAPPIN”, redarea începe cu un pasaj din următoarea pistă.

Pasajul este redat o anumită perioadă de timp, stabilită, după care se aude un clic și începe redarea următorului pasaj.

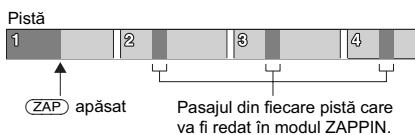

2 Apăsați butonul de selecție sau pe cel **(ZAP)** când se ajunge la redarea pistei dorite.

Se revine la redarea în mod obișnuit a pistei selectate, de la început.

Pentru căutarea unei alte piste folosind din nou modul ZAPPIN, repetați pașii 1 și 2.

Observații

- Puteți selecta durata unui pasaj de 6 sec./ 15 sec./ 30 sec. (pag. 17). Nu puteți selecta pasajul care să fie redat dintr-o pistă.
- Apăsați **(SEEK)** –/+ în modul ZAPPIN pentru a omite o pistă.
- Apăsați **(1)** / **(2)** (ALBUM –/+) în modul ZAPPIN pentru a omite un album.
- Puteți confirma redarea unei piste și prin apăsarea butonului **↩** (BACK).

14

Reglaje de sunet și reglaje generale

Modificarea reglajelor de sunet

Ajustarea parametrilor sunetului

1 Apăsați în timpul recepției/redării butonul de selecție.

2 Rotiți butonul de selecție până ce este afișat elementul de reglaj dorit, apoi apăsați acest buton.

3 Rotiți butonul de selecție pentru a alege varianta dorită, apoi apăsați acest buton.

4 Apăsați **↩** (BACK).

Reglajul se încheie și afișajul revine la starea normală de redare/recepție.

Pot fi ajustate următoarele elemente (pentru detalii, vedeți pagina menționată).

EQ7 PRESET (pag. 15).

EQ7 SETTING (pag. 15).

POSITION

SET POSITION (stabilirea poziției de audiție) (pag. 15).

ADJ POSITION*¹ (ajustarea poziției de audiție) (pag. 16).

SET SW POS*^{1*2} (stabilirea poziției subwooferului) (pag. 16).

BALANCE (Balans)

Ajustează balansul dintre difuzoarele din dreapta și cele din stânga “RIGHT-15”–“CENTER”–“LEFT-15”.

FADER (Gradare)

Ajustează nivelul relativ “FRONT-15”–“CENTER”–“REAR-15”.

DM+ (pag. 16)

RB ENH (Accentuarea frecvențelor joase din spate) (pag. 16)

SW LEVEL*² (nivelul subwooferului)

Ajustează volumul subwooferului : “+10 dB” – “0 dB” – “-10 dB”. (în cazul celui mai jos nivel este afișat mesajul “ATT”).

AUX VOL*³ (nivelul AUX)

Ajustează volumul pentru fiecare echipament auxiliar conectat : între “+18 dB” – “0 dB” – “-8 dB”.

Acest reglaj elimină necesitatea de a mai regla nivelul volumului între surse.

*¹ Când pentru “SET POSITION” este aleasă varianta “OFF”.

*² Când pentru ieșirea audio a fost aleasă varianta “SUB-OUT” (pag. 17).

*³ Când este activată sursa AUX (pag. 18).

Funcții avansate pentru sunet – Advanced Sound Engine

Advanced Sound Engine, noua tehnologie Sony pentru sunet, crează o atmosferă sonoră ideală în interiorul mașinii prin procesarea digitală a semnalului. Advanced Sound Engine conține următoarele facilități: EQ7, Poziția de audiție, DM+ avansat și accentuarea frecvențelor joase.

Alegerea caracteristicii sonore – EQ7 prestabilite

Puteți alege o curbă de egalizare dintre 7 variante (“XPLOD”, “VOCAL”, “EDGE”, “CRUISE”, “SPACE”, “GRAVIDITY”, “CUSTOM” și “OFF”).

- 1 Apăsați butonul de selecție în timpul recepției/redării.**
- 2 Rotiți butonul de selecție până ce este afișat “EQ7 PRESET”, apoi apăsați-l.**
- 3 Rotiți butonul de selecție pentru a alege curba de egalizare dorită, apoi apăsați-l.**
- 4 Apăsați ↵ (BACK).**
Reglajul se încheie și afișajul revine la modul normal de recepție/redare.
Pentru a anula curba de egalizare, alegeți “OFF” la pasul 3.

Observație

• Reglajul de egalizare este memorat pentru fiecare sursă în parte.

Personalizarea curbei egalizorului – EQ7 personalizate

Varianta “CUSTOM” (personalizat) vă permite să stabiliți o curbă de egalizare personalizată.

- 1 Alegeți o sursă, apoi apăsați butonul de selecție.**
- 2 Rotiți butonul de selecție până ce este afișat “EQ7 SETTING”, apoi apăsați-l.**
- 3 Rotiți butonul de selecție până ce este afișat “BASE”, apoi apăsați-l.**
Puteți alege una din curbele prestabilite ca bază pentru modificările dvs..
Dacă nu doriți să personalizați pornind de la una din curbele prestabilite, treceți la pasul 5.
- 4 Rotiți butonul de selecție pentru a alege curba de bază dorită, apoi apăsați-l.**

5 Stabilirea curbei de egalizare.

- 1 Rotiți butonul de selecție pentru a alege o bandă de frecvențe, apoi apăsați-l.**

SET BAND 1

BAND1 : 63 Hz
BAND2 : 160 Hz
BAND3 : 400 Hz
BAND4 : 1 kHz
BAND5 : 2,5 kHz
BAND6 : 6,3 kHz
BAND7 : 16,0 kHz

- 2 Rotiți butonul de selecție pentru a alege nivelul sonor, apoi apăsați-l.**
Nivelul sonor este ajustabil în trepte de 1 dB, de la -6dB la +6dB.

B1 + 6dB

Repetăți pașii 1 și 2 pentru a ajusta și alte benzi de frecvență.

6 Apăsați de două ori ↵ (BACK).

Curba de egalizare este stocată la secțiunea “CUSTOM” și afișajul revine la modul normal de recepție/redare.

Optimizarea sunetului prin aliniere temporală - Poziția de audiție

Aparatul poate modifica localizarea sunetului prin întârzierea semnalului de la fiecare difuzor, pentru a se potrivi cu poziția dvs. și pentru a produce o atmosferă sonoră naturală, care vă dă senzația că sunteți în centru, indiferent de locul dvs. în mașină.
Variantele pentru “POSITION” (poziție) sunt indicate mai jos.

- “FRONT L” (1): Față stânga
“FRONT R” (2): Față dreapta
“FRONT” (3): Centru față
“ALL” (4): În centrul mașinii
“OFF” : Fără ajustare de poziție

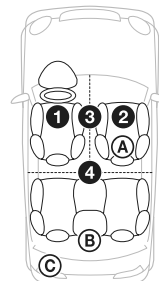

Continuă în pagina următoare →

Puteți deasemenea stabili aproximativ poziția subwooferului relativ la poziția dvs. de audiție dacă :

- pentru ieșirea audio a fost aleasă varianta “SUB-OUT” (pag. 17)
- pentru poziția de ascultare a fost aleasă altă variantă decât “OFF”.

Opțiunile pentru “SET SW POS” (poziția subwooferului) sunt indicate mai jos.

“NEAR” (Ⓐ): Aproape

“NORMAL” (Ⓑ): Normal

“FAR” (Ⓒ): Depart

1 Apăsați în timpul recepției/redării butonul de selecție.

2 Rotiți butonul de selecție până ce este afișat “SET POSITION”, apoi apăsați acest buton.

3 Rotiți butonul de selecție pentru a alege dintre “FRONT L”, “FRONT R”, “FRONT”, sau “ALL”, apoi apăsați acest buton.

4 Rotiți butonul de selecție până ce este afișat “SET SW POS”, apoi apăsați acest buton.

Dacă alegeți “FRONT L”, “FRONT R”, “FRONT” sau “ALL” la pasul 3, puteți stabili și poziția subwooferului.

Rotiți butonul de selecție pentru a alege dintre “NEAR”, “NORMAL” sau “FAR”, apoi apăsați acest buton.

5 Apăsați ↵ (BACK).

Afișajul revine la modul normal de recepție/redare.

Pentru a anula reglajul poziției de audiție, selectați “OFF” la pasul 3.

Ajustarea poziției de audiție

Puteți efectua un reglaj fin al poziției de audiție.

1 Apăsați în timpul recepției/redării butonul de selecție.

2 Rotiți butonul de selecție până ce este afișat “ADJ POSITION”, apoi apăsați acest buton.

3 Rotiți butonul de selecție pentru a ajusta poziția de audiție, apoi apăsați acest buton.

Variantele de reglaj fin sunt “+3” – “CENTER” – “-3”.

4 Apăsați ↵ (BACK).

Afișajul revine la modul normal de recepție/redare.

DM+ avansat

Funcția DM+ Advanced îmbunătățește compresia digitală a sunetului prin restaurarea frecvențelor înalte pierdute prin compresie.

1 Apăsați în timpul redării butonul de selecție.

2 Rotiți butonul de selecție până ce este afișat “DM+”, apoi apăsați acest buton.

3 Rotiți butonul de selecție până ce este afișat “ON”, apoi apăsați acest buton.

4 Apăsați ↵ (BACK).

Afișajul revine la modul normal de redare.

Observație

• Reglajul DM+ este memorat pentru fiecare sursă în parte.

Folosirea difuzoarelor din spate ca subwoofer – Rear Bass ENHANCER – accentuarea frecvențelor joase

Funcția Rear Bass Enhancer accentuează frecvențele joase aplicând un filtru trece-jos (pag. 17) semnalului pentru difuzoarele din spate. Această funcție permite ca difuzoarele din spate să funcționeze ca subwoofer în cazul în care nu este conectat un subwoofer.

1 Apăsați în timpul recepției butonul de selecție.

2 Rotiți butonul de selecție până ce este afișat “RB ENH”, apoi apăsați acest buton.

3 Rotiți butonul de selecție pentru a alege dintre variantele “1”, “2” sau “3”, apoi apăsați acest buton.

4 Apăsați ↵ (BACK).

Afișajul revine la modul normal de recepție/redare.

Configurarea opțiunilor- SET

1 Apăsăți și mențineți apăsat butonul de selecție.

Va apărea ecranul de configurare.

2 Rotiți butonul de selecție pentru a fi afișat elementul dorit, apoi apăsați acest buton.

3 Rotiți butonul de selecție pentru a alege valoarea dorită, apoi apăsați acest buton.*

Reglajul este încheiat.

4 Apăsăți **↩** (BACK).

Afișajul revine la modul normal de recepție/redare.

* Pentru reglajele *CLOCK-ADJ* și *BTM* nu este necesar pasul 4.

Notă

• Elementele afișate diferă în funcție de sursă și de reglajele efectuate.

Pot fi ajustate următoarele elemente (pentru detalii, vedeți pagina menționată).

CLOCK ADJ (Potrivirea ceasului) (pag. 6)

CT (Indicație temporală) (pag. 10, 11).

Activează funcția CT : "ON" și "OFF".

BEEP (Semnal sonor)

Activează semnalul sonor "ON" și "OFF".

AUX-A*1 (Sursă audio auxiliară)

Pentru afișarea sursei auxiliare "ON", "OFF" (pag. 18).

AUTO OFF (Oprire automată)

Oprirea automată a aparatului după un anumit interval de timp de la apăsarea butonului : "NO" (nu), "30S" (după 30 secunde), "30M" (după 30 minute) sau "60M" (după 60 de minute)".

REAR/SUB*1 (subwoofer/amplificator)

Comută ieșirea audio : "SUB-OUT" (subwoofer), "REAR-OUT" (amplificator).

DEMO (Demonstrație)

Activează prezentarea demonstrației "ON", "OFF".

DIMMER (Luminozitatea afișajului)

Modifică luminozitatea afișajului "ON", "OFF".

M.DISPLAY (Afișaj dinamic)

Selectează modul de Afișaj dinamic :

- "SA" : pentru a prezenta elemente predefinite, în mișcare și analizorul spectral,
- "OFF" : pentru a dezactiva afișajul dinamic.

AUTO SCR (Parcurgere automată)

Pentru ca denumirile mai lungi să parcurgă automat ecranul, pentru a putea fi citite : "ON", "OFF".

LOCAL (Mod de căutare local)

- "ON" : sunt depistate numai posturile de radio cu semnal puternic.
- "OFF" : acordul pe frecvențe se face în mod normal.

MONO*2 (Modul monofonic)

Selectați modul de recepție monofonic pentru a îmbunătăți recepția posturilor FM cu semnal slab : "ON", "OFF".

REGIONAL *2 (Regional)

Restricționează recepția la o anumită regiune : "ON", "OFF" (pag. 11).

ZAP TIME (Perioada Zappin)

Selectează perioada de redare pentru funcția ZAPPIN

- "Z.TIME-1 (cca. 6 sec.)",
- "Z.TIME-2 (cca. 15 sec.)",
- "Z.TIME-3 (cca. 30 sec.)".

ZAP BEEP (semnal sonor Zappin)

Pentru emiterea unui semnal sonor între pasajele unei piste : "ON" (cu semnal) și "OFF" (fără semnal).

LPF FREQ*3 (Filtru trece-jos)

Selectează frecvența de tăiere a semnalului de la subwoofer : "50Hz", "60Hz", "80Hz", "100Hz", "120Hz".

LPF SLOP*3 (Panta filtrului trece-jos)

Selectează panta pentru filtrul trece jos : "1", "2" "3".

SW PHASE*4 (Faza subwooferului)

Selectează faza pentru subwoofer: "NORM", "REV"

HPF FREQ (Filtru trece-sus)

Selectează frecvența de tăiere a semnalului de la difuzoarele frontale / din spate : "OFF", "50Hz", "60Hz", "80Hz", "100Hz", "120Hz".

HPF SLOP (Panta filtrului trece-sus)

Selectează panta filtrului HPF (filtrul este activ numai dacă pentru HPF FREQ a fost aleasă altă variantă decât "OFF") : "1", "2" "3".

LOUDNESS (Intensitate sonoră)

Întărește basii și frecvențele înalte pentru a se obține un sunet clar la nivele reduse ale volumului sonor : "ON", "OFF".

BTM (pag. 10)

*1 Când aparatul este oprit.

*2 Când este recepționat un post FM.

*3 Când pentru ieșirea audio a fost aleasă varianta "SUB-OUT" sau când pentru funcția Rear Bass Enhancer a fost aleasă altă variantă decât "OFF".

*4 Când pentru ieșirea audio a fost aleasă varianta "SUB-OUT".

Alte funcții

Utilizarea echipamentelor opționale

Echiptamente audio auxiliare

Prin conectarea unui dispozitiv audio portabil opțional la mufa de intrare AUX (mini-mufă stereo) a aparatului, urmată de simpla alegere a sursei, puteți asculta sonorul prin difuzoarele autoturismului dvs. Nivelul volumului sonor poate fi reglat astfel încât să compenseze orice diferență dintre acest aparat și dispozitivul audio portabil. Urmați procedura de mai jos :

Conectarea unui dispozitiv audio portabil

- 1 Opriti dispozitivul audio portabil.
- 2 Reduceți volumul sonor al acestui aparat.
- 3 Conectați aparatul.

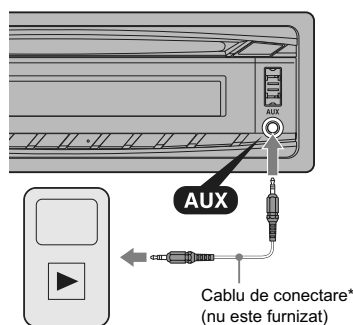

* Aveți grijă să folosiți o mufă de cilindrică dreaptă.

Reglarea nivelului volumului sonor

Aveți grijă ca înainte de redare să reglați volumul fiecărui dispozitiv audio conectat.

- 1 Reduceți volumul acestui aparat.
- 2 Apăsăți butonul (SOURCE/OFF) în mod repetat, până ce este afișat mesajul "AUX". După aceasta apare mesajul "AUX FRONT IN".
- 3 Porniți redarea cu dispozitivul audio portabil la un nivel moderat al volumului sonor.
- 4 Reglați volumul sonor al acestui aparat la nivelul obișnuit de audiție.
- 5 Reglați nivelul de intrare (pag. 14).

Telecomanda card RM-X114

Butoanele de la telecomandă, acționează aceleași funcții ca și butoanele corespunzătoare de la acest aparat.

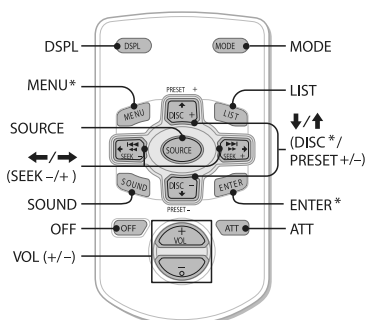

Următoarelor butoane ale telecomenzii le corespund butoane / funcții diferite ale aparatului.

- **Buton DSPL (afișaj)**
Pentru a schimba elementele afișate.
- **Buton SOURCE**
Pentru a porni / a schimba sursa de semnal (Radio / CD / AUX / USB)
- **Butoane ← / → (SEEK +/-)**
Pentru a controla funcțiile CD/ Radio/ USB în același mod cu butonul (SEEK) +/- de la aparat.
- **Buton SOUND**
Același rol ca butonul de selecție de la aparat.
- **Buton OFF**
Pentru a opri aparatul / sursa.
- **Buton LIST**
Pentru a selecta PTY corespunzător funcției RDS.
- **Butoane ↑ / ↓ (DISC* / PRESET +/-)**
Pentru a selecta un post de radio fixat în memorie (Radio).
Pentru a acționa CD-ul/dispozitivul USB în același mod cu butonul (1) / (2) (ALBM +/-) al aparatului
- **Butonul ATT (atenuare)**
Pentru a atenua sonorul. Pentru a reveni la nivelul anterior, apăsați încă o dată acest buton.

* Nu este disponibil pentru acest aparat.

Note

- Dacă aparatul este oprit și pe ecran nu este nimic afișat, acesta nu poate fi acționat cu telecomanda-card decât dacă butonul (SOURCE/OFF) este apăsat în prealabil sau dacă este introdus mai întâi un disc pentru a-l activa.

Informații suplimentare

Măsurile de precauție

- Dacă mașina dvs. a fost parcată direct la soare, lăsați aparatul să se răcească înainte de a-l folosi.
- Antena se va extinde în mod automat.

Condensarea umezelii

Dacă a condensat umezeala în interiorul aparatului scoateți discul și așteptați circa o oră până ce umezeala se evaporă. În caz contrar aparatul nu va funcționa în mod corespunzător.

Pentru a menține o calitate superioară a sunetului

Aveți grijă să nu se verse lichide peste aparat sau peste discuri.

Note privind discurile

- Nu expuneți discurile la radiații solare directe sau la surse de căldură și nici nu le lăsați în mașina parcată la soare.
- Înainte de a reda un disc, curățați-l cu o bucată de pânză moale efectuând mișcările de ștergere dinspre centru spre exterior. Nu folosiți solvenți cum ar fi benzina, tinerul, substanțe de curățare disponibile în comerț.
- Acest aparat este destinat redării discurilor care corespund standardului Compact Disc (CD). Discurile duale și cele de muzică la codarea cărora au fost folosite tehnologii de protecție a drepturilor de autor nu corespund standardului CD și de aceea este posibil să nu poată fi redade de acest aparat.
- **Discuri ce nu pot fi redade cu acest aparat :**
 - discuri care au lipite pe suprafața lor : etichete, abțibilduri, hârtie sau bandă adezivă. Dacă încercați redarea unor astfel de discuri, pot apărea disfuncționalități sau se poate distruge discul.
 - discuri cu forme non-standard (de ex. în formă de inimă, stea sau rectangulare). Sistemul se poate deteriora dacă încercați să folosiți astfel de discuri.
 - discuri cu diametrul de 8 cm.



Note privind discurile CD-R / CD-RW

- Dacă discul înregistrat cu sesiune multiplă începe cu o sesiune CD-DA, va fi recunoscut ca disc CD-DA, iar restul sesiunilor nu vor fi redade.
- Numărul maxim de discuri (numai CD-R / CD-RW) :
 - directoare (albume) : 150 (inclusiv cel de rădăcină),
 - fișiere (piste) și directoare : 300 (sau mai puține, dacă denumirile de fișiere/ directoare conțin prea multe caractere),
 - numărul de caractere care pot fi afișate pentru denumirea unui director/fișier : 32 (Joliet) sau 64 (Romeo).
- **Discuri ce nu pot fi redade cu acest aparat :**
 - discuri CD-R / CD-RW de calitate slabă,

- discuri CD-R / CD-RW înregistrate cu un echipament incompatibil,
- discuri CD-R / CD-RW finalizate incorect,
- alte discuri CD-R / CD-RW decât cele de muzică, înregistrate în format CD sau MP3 corespunzător standardului ISO 9660 Level 1 / Level 2, Joliet/ Romeo sau cu sesiune multiplă.

Ordinea de redare a fișierelor MP3 / WMA / AAC

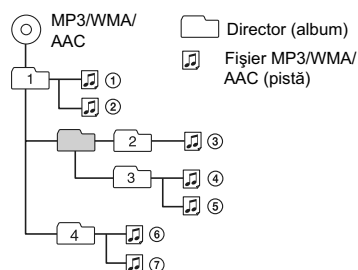

Dacă aveți întrebări sau dacă întâmpinați probleme legate de acest aparat, care nu sunt explicate în acest manual, consultați cel mai apropiat dealer Sony.

Întreținere

Înlocuirea bateriei cu litiu a telecomenzii card

În condiții normale, bateria durează aproximativ 1 an. (Timpul de viață al bateriei poate fi mai scurt, în funcție de condițiile de utilizare).

Când bateria se epuizează, distanța de acțiune a telecomenzii card se scurtează. Înlocuiți bateria cu una nouă, de tip CR2505 cu litiu. Folosirea altui tip de baterie prezintă un risc de incendiu sau de explozie.

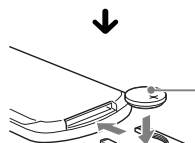
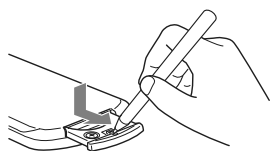

Cu electrodul pozitiv + orientat în sus

Note despre bateriile cu litiu

- Nu lăsați la îndemâna copiilor bateriile cu litiu. În cazul în care o baterie a fost înghițită, consultați de urgență un medic.
- Ștergeți bateriile cu o bucată de pânză uscată, pentru a asigura un bun contact electric.
- Verificați polaritatea bateriei înainte de a o instala.
- Nu manevrați bateriile cu o pensetă metalică, deoarece se pot produce scurtcircuite.

ATENȚIE

Bateriile pot exploda în cazul în care sunt tratate în mod necorespunzător.
Nu reîncărcați, nu demontați și nu aruncați bateriile în foc.

Înlocuirea siguranței

La înlocuirea siguranței, aveți grijă să folosiți una cu același amperaj ca cea originală.

Dacă se arde siguranța, verificați conexiunea pe traseul de alimentare și înlocuiți siguranța. În cazul în care aceasta se arde din nou după înlocuire, este posibil să existe o disfuncționalitate internă.

Vă recomandăm să consultați cel mai apropiat dealer Sony.

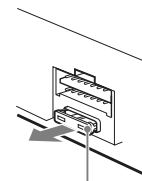

Siguranță (10A)

Curățarea conectorilor

Este posibil ca aparatul să nu funcționeze corespunzător când conectorii dintre unitatea propriu-zisă și panoul frontal nu sunt curați. Pentru a evita aceasta, detașați panoul frontal (pag. 7) și curățați conectorii cu puțină vată umezită cu alcool. Nu apăsați prea puternic pentru a nu deteriora conectorii.

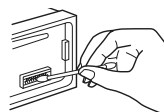

Unitatea principală

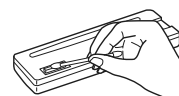

Partea din spate a panoului frontal

Note

- Pentru siguranță, opriți mașina și scoateți cheia din contact înainte de a curăța conectorii.
- Nu atingeți niciodată conectorii direct cu degetele și nici cu obiecte metalice.

Demontarea aparatului

1 Scoateți rama de siguranță.

- 1 Detașați panoul frontal (pag. 7).
- 2 Prindeți cu mâinile ambele margini ale ramei de siguranță și trageți-o spre exterior.

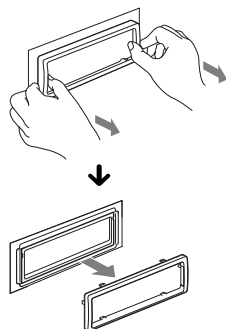

2 Scoateți aparatul din locaș.

- 1 Introduceți ambele chei de scoatere simultan, până ce se aude un clic.

Orientați cheile de scoatere așa cum se vede în imagine, cu cârligul spre interior

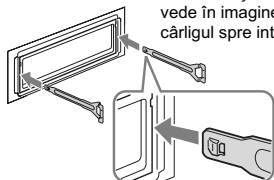

- 2 Trageți spre exterior cheile de scoatere pentru a disloca aparatul.

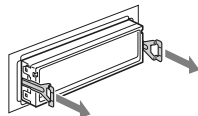

- 3 Glisați aparatul afară din locașul său.

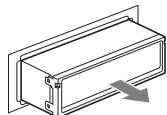

Specificații

Secțiunea tuner

• FM

Domeniul de frecvențe : 87,5 ÷ 108 MHz
Terminal de antenă : mufă de antenă externă
Frecvența intermediară: 150 kHz
Sensibilitate utilă : 10 dBf
Selectivitate : 75 dB la 400 kHz
Raportul semnal/zgomot : 70 dB (mono)
Separare : 40 dB la 1 kHz
Frecvența de răspuns : 20 - 15.000 Hz

• MW/LW

Domeniul de frecvențe :
MW 531 – 1.602 kHz
LW 153 – 279 kHz
Terminal de antenă : mufă de antenă externă
Frecvența intermediară: 25 kHz
Sensibilitate : MW : 26 μV,
LW : 45 μV

Secțiunea CD player

Raportul semnal/zgomot : 120 dB
Frecvența de răspuns : 10 - 20.000 Hz
Ecou și vibrații : sub limita măsurabilă

Secțiunea player USB

Interfață : USB (viteză maximă)
Curent maxim : 500 mA

Amplificator de putere

Ieșire : Ieșiri pentru difuzoare
Impedanța difuzoarelor : 4 - 8 ohm
Puterea maximă la ieșire : 52 W × 4 (la 4 ohm)

Caracteristici generale

Ieșiri :
Termine audio de ieșire (spate/subwoofer comutabile)
Terminal de comandă a releului antenei
Terminal de comandă a amplificatorului de putere

Intrări :
Terminal ATT de comandă pentru telefon
Terminal de intrare al comenzii de la distanță
Terminal de intrare pentru antenă
Mufa de intrare AUX (mini-mufă stereo)
Terminal de intrare pentru semnalul USB

Cerințe privind alimentarea :

12 V curent continuu, de la bateria mașinii (împământare negativă)

Continuă în pagina următoare →

Dimensiuni : cca. 178 × 50 × 179 mm

Dimensiuni de montaj :
cca. 182 × 53 × 162 mm

Masa : cca. 1,2 kg

Accesorii furnizate :
Piese pentru montare și realizarea
conexiunilor (1 set)

Accesorii / echipamente opționale :
Telecomandă card RM-X114

Este posibil ca dealer-ul dvs. să nu dispună de unele din
accesoriile listate mai sus. Vă rugăm să cereți acestuia
informații detaliate.

*Designul și specificațiile pot fi modificate fără să fiți
avizați.*

Soluționarea problemelor

Lista de mai jos vă poate fi de folos în soluționarea
problemelor legate de aparat.

Înainte de a consulta lista de mai jos, verificați dacă
sunt realizate corect conexiunile și dacă sunt respectate
procedurile de funcționare.

Dacă problema persistă, vă rugăm să vizitați următoarea
adresă de internet :

Site de asistență tehnică
<http://support.sony-europe.com>

Probleme generale

Aparatul nu este alimentat cu energie.

- Verificați conexiunea și siguranța.
- Dacă aparatul este oprit și afișajul dispare, nu poate fi
acționat cu telecomanda.
→ Porniți aparatul.

Antena de putere nu se extinde

- Antena nu are releu.

Nu se aude sunetul

- Este activată funcția ATT sau cea Telefon ATT
(când cablul de interfață al telefonului mașinii este
conectat la cablul ATT).
- Poziția comenzii de gradare "FADER" nu este reglată
pentru un sistem de 2 difuzoare.

Nu se aude semnalul sonor

- Semnalul sonor este oprit (pag. 17).
- Este conectat un amplificator de putere opțional și nu
este utilizat amplificatorul încorporat al aparatului.

A fost șters conținutul memoriei aparatului

- A fost apăsat butonul RESET (inițializare).
→ Stocați din nou datele în memorie.
- Cablul de alimentare sau bateria au fost deconectate
sau nu sunt conectate corespunzător.

Posturile de radio memorate și indicația ceasului sunt șterse.

S-a ars siguranța.

Se aude zgomot când este schimbată poziția cheii de contact.

- Cablurile nu sunt corect cuplate la conectorul de
alimentare a accesoriilor de la mașină.

În cursul redării sau recepției, începe modul demonstrativ.

- Dacă nu este efectuată nici o operație timp de 5
minute, când este aleasă varianta "DEMO-ON",
începe prezentarea demonstrativă.
→ Alegeți varianta "DEMO-OFF" (pag. 17).

Dispare afișajul / sau nu apare nimic în fereastra de afișare

- Pentru reglajul de luminozitate este aleasă varianta "DIM-ON" (pag. 17).
- Afișajul dispare dacă apăsați și mențineți apăsat butonul (SOURCE/OFF).
 - Apăsați și mențineți apăsat butonul (SOURCE/OFF) până ce apare afișajul.
- Conectorii sunt murdari (pag. 20).

Funcția de oprire automată nu acționează.

- Aparatul este pornit. Funcția Auto Off (Oprire automată) se activează după oprirea aparatului.
 - Opriți aparatul.

Recepție radio

Posturile de radio nu pot fi recepționate.**Sonorul este acoperit de zgomot.**

- Conexiunea nu este corectă.
 - Conectați cablul de comandă al antenei (albastru) sau cablul de alimentare suplimentar (roșu) la cablul de alimentare pentru amplificatorul antenei mașinii (numai dacă mașina dvs. are încorporată în geamul din spate/lateral o antenă FM/MW/LW).
 - Verificați conectarea antenei de mașină.
 - Dacă antena mașinii nu se întinde, verificați conexiunea cablului de comandă al acesteia.

Nu este posibilă găsirea posturilor deja fixate.

- Fixați frecvența corectă în memorie.
- Semnalul recepționat este prea slab.

Nu este posibilă depistarea automată a posturilor de radio

- Varianta aleasă pentru modul local de căutare nu este corectă.
 - Depistarea posturilor se oprește frecvent: alegeți varianta "LOCAL-ON" (pag. 17)
 - Aparatul nu se oprește la depistarea unui post de radio : alegeți varianta "LOCAL-OFF" (pag. 17).
- Semnalul emis este prea slab.
 - Încercați depistarea manuală a posturilor de radio.

În timpul recepției FM, indicația "ST" apare intermitent.

- Fixați mai exact frecvența.
- Semnalul emis este prea slab.
 - Alegeți varianta "MONO-ON" (pag. 17).

Un program FM difuzat stereo se aude mono.

- Aparatul este în modul de recepție mono.
 - Alegeți "MONO-OFF" (pag. 17).

RDS

Operația de căutare SEEK începe după câteva secunde de ascultare.

- Postul de radio nu este TP sau are semnal slab.
 - Dezactivați funcția TA (pag. 11).

Nu sunt recepționate anunțuri legate de trafic.

- Activați funcția TA (pag. 11).
- Postul de radio ascultat nu transmite informații legate de trafic deși este folosită facilitatea TP.
 - Depistați un alt post de radio.

PTY afișează "- - - - -".

- Postul de radio curent nu furnizează servicii RDS.
- Nu au fost recepționate datele RDS.
- Postul de radio nu specifică tipul de program.

Numele programului de servicii clipește.

Programul în curs de recepție nu are frecvențe alternative.

- Apăsați (SEEK) +/- în timp ce numele programului de servicii clipește. Va apărea mesajul "PI SEEK" și aparatul începe să caute o altă frecvență pentru aceleași date PI (identificare program).

Redarea unui CD

Nu poate fi introdus un disc în aparat

- Există deja un alt disc în aparat.
- CD-ul a fost introdus în mod forțat în poziție inversă sau într-un mod greșit.

Nu începe redarea.

- Discul este murdar sau defect.
- Ați încercat să redați un disc CD-R / CD-RW care nu este unul audio (pag. 19).

Nu pot fi redate fișiere MP3 / WMA / AAC.

- Discul este incompatibil cu formatul și cu versiunea MP3 / WMA / AAC. Pentru detalii legate de discurile și formatele compatibile, vizitați site-ul de internet pentru asistență.

Durează mai mult timp până ce începe redarea fișierelor MP3 / WMA / AAC decât în cazul altora.

- Durează mai mult timp până ce începe redarea următoarelor discuri :
 - un disc cu o structură arborescentă complicată,
 - un disc înregistrat în sesiune multiplă,
 - un disc pe care pot fi adăugate date.

Continuă în pagina următoare →

Elementele nu parcurg ecranul.

- Pentru discuri cu foarte multe caractere, este posibil ca acestea să nu parcurgă ecranul.
- Pentru "A.SCRL" s-a ales varianta "OFF".
 - Alegeți "A.SCRL-ON" (pag. 17).
 - Apăsați și mențineți apăsat butonul **(DSPL)** (SCRL).

Apar omisiuni ale sunetului.

- Aparatul nu este corect montat.
 - Montați aparatul la un unghi mai mic de 45° într-o zonă rezistentă a mașinii.
- Discul este murdar sau defect.

Butoanele de acționare nu funcționează.**Nu este scos discul din aparat.**

- Apăsați butonul RESET (pag. 6).
-

Redare USB

Nu puteți reda piese prin intermediul unui hub USB.

- Acest aparat nu recunoaște dispozitive USB prin intermediul unui hub USB.

Nu pot fi redade piste.

- Dispozitivul USB nu funcționează.
 - Reconectați-l.

Durează mai mult timp până ce începe redarea pieselor de la dispozitivul USB.

- Dispozitivul USB conține fișiere organizate într-o structură arborescentă complicată.

Este emis un semnal sonor.

- În cursul redării, a fost decuplat dispozitivul USB.
 - Înainte de decuplarea dispozitivului USB, aveți grijă să opriți redarea pentru a proteja datele.

Sonorul este intermitent.

- Sonorul poate fi intermitent la viteze de transfer mai mari de 320 kbps.
-

Afișaje de eroare/ Mesaje

CHECKING (Verificare)

- Aparatul confirmă conectarea unui dispozitiv USB.
→ Așteptați până ce se încheie confirmarea conexiunii.

ERROR (Eroare)

- Discul este murdar sau introdus invers în aparat.
→ Curățați sau așezați corect discul în aparat.
- A fost introdus un disc neînregistrat în aparat.
- Discul are o problemă și nu poate fi redat.
→ Introduceți un alt disc în aparat.
- Dispozitivul USB nu este recunoscut automat.
→ Reconectați dispozitivul USB.
- Apăsăți **▲** pentru a scoate discul din aparat.

FAILURE (Eșec)

- Nu este corectă conectarea difuzoarelor sau a amplificatoarelor.
→ Consultați manualul de instalare / conectare al acestui model și verificați conexiunea.

HUB NO SUPRT (Nu se acceptă hub)

- Acest aparat nu este compatibil cu hub-urile USB.

L. SEEK +/- (Căutare locală)

- Modul de căutare locală este pornit în cursul depistării automate a posturilor.

NO AF (Fără AF)

- Nu există frecvențe alternative pentru postul de radio curent.
→ Apăsăți **(SEEK)** +/- câtă vreme apare intermitent denumirea service-ului unui program. Aparatul începe căutarea unei alte frecvențe cu aceleași date PI (Identificare de program) (apare mesajul "PI SEEK").

NO DEV (Nici un dispozitiv)

- Este selectată varianta USB ca sursă fără a fi conectat un dispozitiv USB. Un dispozitiv USB sau un cablu USB a fost decuplat în cursul redării.
→ Aveți grijă să cuplați dispozitivul și cablul USB.

NO MUSIC (Nici un fel de muzică)

- Discul sau dispozitivul USB nu conține fișiere de muzică.
→ Introduceți un CD cu muzică în acest aparat.
→ Conectați un dispozitiv USB care conține fișiere de muzică.

NO NAME (Nici o denumire)

- Denumirea discului / albumului / pistei / numele artistului nu sunt notate pe pistă.

NO TP (Fără TP)

- Aparatul va continua să caute posturile de radio TP disponibile.

OFFSET (Disfuncționalitate)

- Poate fi vorba despre o disfuncționalitate internă.
→ Verificați conexiunea. Dacă indicația de eroare rămâne pe ecran, consultați cel mai apropiat dealer Sony.

OVERLOAD (Supraîncărcare)

- Dispozitivul USB este supraîncărcat.
→ Decuplați dispozitivul USB, apoi schimbați sursa apăsând butonul **(SOURCE/OFF)**.
→ Este o indicație a faptului că dispozitivul USB este deteriorat sau că este conectat unul care nu este acceptat.

READ (Citire)

- Aparatul citește toate informațiile legate de piste și de album de pe disc.
→ Așteptați până la încheierea citirii și redarea va începe automat. În funcție de structura informațiilor de pe disc, poate dura mai mult de un minut până la începerea redării.

RESET (Inițializare)

- Acest aparat sau dispozitivul USB nu pot fi acționate din cauza unei probleme.
→ Apăsăți butonul RESET (pag. 6).

USB NO SUPRT (Nu este acceptat USB)

- Dispozitivul USB nu este acceptat.
→ Pentru detalii legate de compatibilitatea dispozitivului dvs. USB, vizitați site-ul de internet destinat asistenței pentru clienți.

"L L L L" sau "r r r r"

- În cursul redării rapide înainte sau înapoi, ați ajuns la începutul sau la sfârșitul discului și nu mai puteți continua redarea.

"_"

- Caracterul nu poate fi afișat de acest aparat.

Dacă aceste soluții nu vă ajută să ameliorați situația, consultați cel mai apropiat dealer Sony.

Dacă duceți aparatul la reparat din cauza problemelor de redare a compact discurilor, aveți grijă să aduceți cu dvs. și discul la care ați constatat problemele.

Instalare / Conexiuni

Măsuri de precauție

- Această unitate este destinată exclusiv alimentării cu curent continuu de 12 volți și împământare (masă) negativă.
- Nu fixați firele sub șuruburi și nu le prindeți în părțile mobile ale mașinii (de ex. șinele fotoliilor).
- Înainte de efectuarea conexiunilor, scoateți cheia de contact pentru a evita scurtcircuitele.
- Conectați cablul de alimentare ③ la unitate și la difuzoare înainte de efectua conexiunea la alimentarea auxiliară.
- **Trageți toate firele de împământare (masă) către un punct comun de împământare (masă).**
- Aveți grijă ca, pentru siguranță, să izolați cu bandă izolatoare electrică orice cablu liber neconectat.

Note referitoare la cablul de alimentare (galben)

- Atunci când conectați această unitate împreună cu alte componente stereo, circuitele mașinii trebuie să suporte un amperaj mai mare decât suma amperajelor siguranțelor fuzibile ale tuturor unităților.
- În cazul în care circuitele mașinii nu suportă amperajul necesar, conectați unitatea direct la bateria mașinii.

Echipament folosit în ilustrații (nu este furnizat)



Difuzor frontal



Difuzor spate



Subwoofer activ

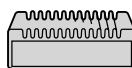

Amplificator de putere

1 Lista părților

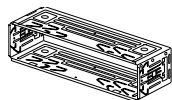

① Rama de fixare



② Adaptor de antenă (exterioră)

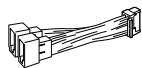

③ Cablu de alimentare/ difuzoare

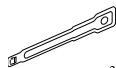

④ Chei de extracție

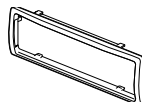

⑤ Rama de protecție

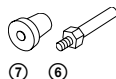

⑦ ⑥ Piese de prindere

- Numerele încercuite sunt folosite mai departe în text pentru a indica părțile componente respective.
- Rama de fixare ① este atașată unității înainte de transport. Înainte de a monta unitatea, folosiți cheile de extracție ④ pentru a detașa rama ① de la unitate. Pentru detalii, vedeți "4 Detașarea ramei de fixare" la pag. 30. Cifrele încercuite sunt folosite mai departe în text pentru a indica părțile componente respective.
- Păstrați cheile de extracție ④ în vederea utilizării ulterioare, deoarece ele sunt necesare la demontarea unității din bordul mașinii.

ATENȚIE

Manevrați cu grijă rama de fixare ① pentru a evita să vă răniți la degete.

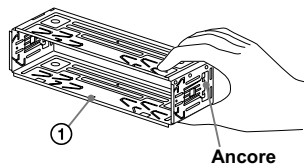

Notă

- Înainte de instalare, aveți grijă ca ancorele de pe ambele părți ale ramei de fixare ① să fie îndoite înspre interior cu 2 mm. Dacă ancorele sunt drepte sau îndoite spre exterior, aparatul nu va fi bine fixat și poate să iasă din locaș.

2 Exemple de conectare

2-A

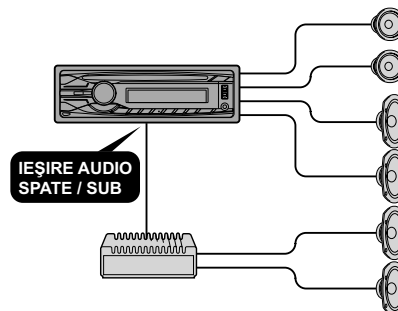

Note pentru 2-A

- Aveți grijă să conectați firul împământare (masă) înainte de a conecta amplificatorul.
- Alarma va emite sunet doar dacă este folosit amplificatorul încorporat.

2-B

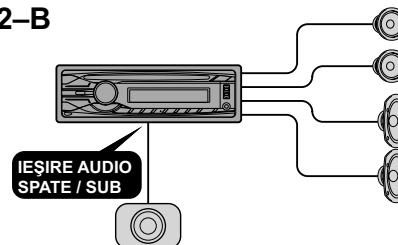

3 Diagrama conexiunilor

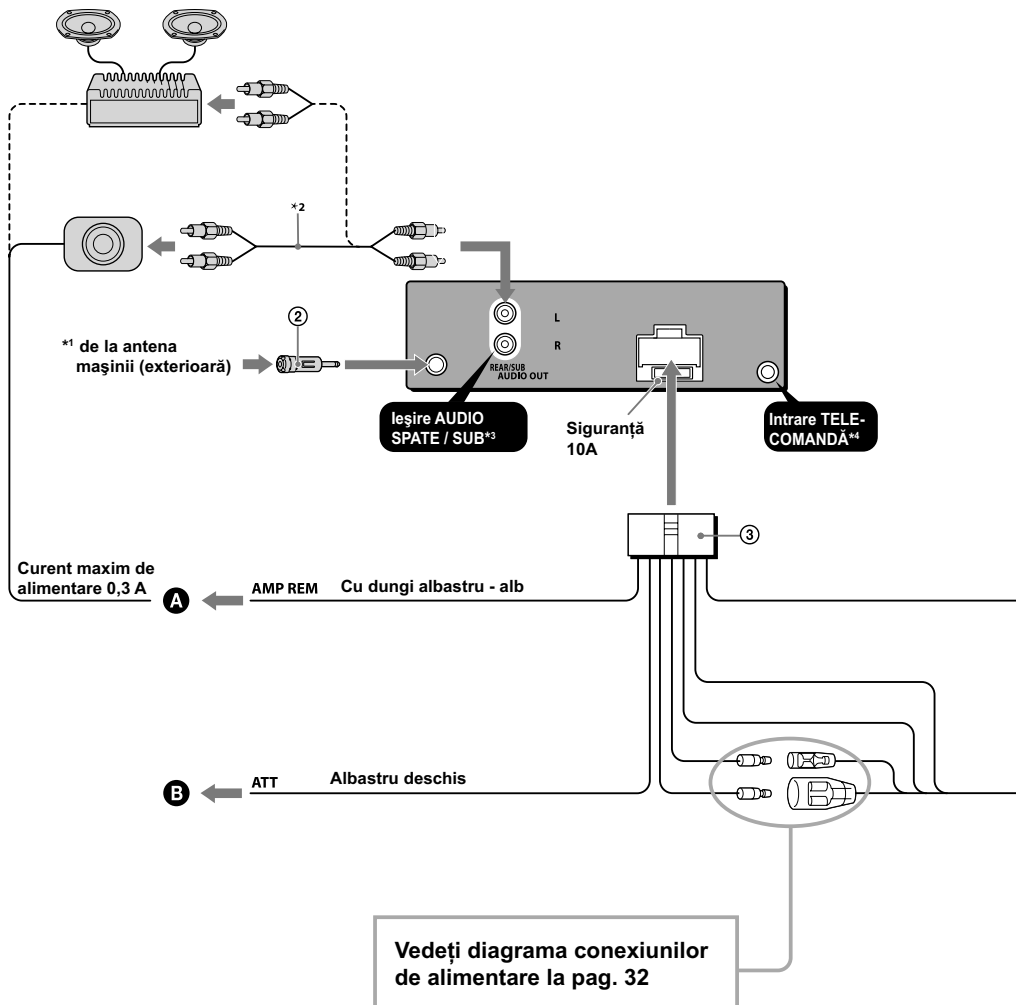

- A** Către mufa AMP REMOTE IN a unui amplificator de putere (opțional)
Această conexiune este exclusiv pentru amplificator. Conectarea oricărui alt sistem poate deteriora unitatea.
- B** Către cablul de interfață a unui telefon de mașină

*¹ Notă pentru conectarea antenei exterioare

În cazul în care antena (exterioară a) mașinii este de tip ISO (Organizația Internațională pentru Standardizare), folosiți pentru conectare adaptorul furnizat ②. Conectați mai întâi antena (exterioară a) mașinii la adaptorul furnizat, apoi conectați adaptorul la mufa de antenă (exterioară) a unității principale.

*² Cablu RCA cu pini (nu este furnizat).

*³ Ieșirea audio AUDIO OUT poate fi comutată pentru SUB și REAR. Pentru detalii, vedeți pag. 17.

*⁴ Este posibil să fie necesar un adaptor separat.

1	Violet	+	Boxă, spate, dreapta	5	Alb	+	Boxă, față, stânga
2		-	Boxă, spate, dreapta	6		-	Boxă, față, stânga
3	Gri	+	Boxă, față, dreapta	7	Verde	+	Boxă, spate, stânga
4		-	Boxă, față, dreapta	8		-	Boxă, spate, stânga

Polaritățile negative ale pozițiilor 2, 4, 6 și 8 au fire cu dungi.

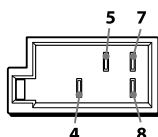
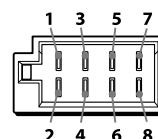

4	Galben	alimentare continuă	7	Roșu	alimentare comandată
5	Bleu	comanda antenei exterioare	9	Negru	împământare

Pozițiile 1, 2, 3 și 6 nu au pini

AVERTIZARE

În cazul în care aveți o antenă (exterioară) fără cutie releu, conectarea acestei unități folosind firul de alimentare ③ furnizat poate deteriora antena (exterioară).

Note referitoare la cablurile de alimentare și comandă

- Cablul de comandă al antenei (albastru) furnizează +12 V C.C. atunci când porniți receptorul sau când activați funcțiile AF (frecvențe alternative) sau TA (anunțuri de trafic).
- În cazul în care mașina are o antenă FM/MW/LW (exterioară) încorporată în geamurile din spate sau laterale, conectați cablul (albastru) de comandă al antenei (exterioare) sau cablul (roșu) de alimentare pentru accesorii la terminalul amplificatorului de antenă existent. Pentru detalii, consultați dealer-ul dvs.
- Antenele (exterioare) fără cutie-releu nu pot fi folosite cu această unitate.

Conectarea pentru menținerea memoriei

Atunci când este conectat cablul galben de alimentare, circuitele de memorie sunt permanent alimentate chiar dacă cheia de contact este în poziția oprit.

Note despre conectarea difuzoarelor

- Opriti aparatul înainte de a cupla difuzoarele.
- Folosiți difuzoare cu impedanță între 4 și 8 ohm, de putere adecvată, pentru a evita deteriorarea lor.
- Nu conectați bornele difuzoarelor la șasiul mașinii, și nu conectați bornele difuzoarelor dreapta cu cele ale difuzoarelor stânga.
- Nu conectați împământarea (masa) acestei unități la borna negativă (-) a difuzorului.
- Nu încercați să conectați difuzoarele în paralel.
- Conectați numai difuzoare pasive. Conectarea de difuzoare active (cu amplificator încorporat) poate deteriora unitatea.
- Pentru evitarea disfuncționalităților, nu folosiți cablul de difuzor încorporat al mașinii dacă unitatea are un fir comun negativ (-) pentru difuzoarele din dreapta și din stânga.
- Nu conectați firele de difuzor ale unității unul la celălalt.

Note despre conexiune

- În cazul în care difuzoarele și amplificatorul nu sunt corect conectate, va fi afișat mesajul "FAILURE" (eșec). În acest caz, verificați dacă amplificatorul și difuzoarele sunt corect conectate.

30

Măsurile de precauție

- Alegeți cu grijă locul pentru instalare astfel ca unitatea să nu influențeze operațiile obișnuite de conducere.
- Evitați instalarea unității în locuri expuse prafului, murdăriei, vibrațiilor excesive sau temperaturilor mari cum ar fi în lumina directă a soarelui sau lângă conducte de încălzire.
- Pentru securitate și siguranță, folosiți exclusiv piesele furnizate pentru instalare.

Ajustarea unghiului de montare

Ajustați unghiul de montare la mai puțin de 45°.

4 Detașarea ramei de fixare

Înainte de a instala unitatea, detașați rama de fixare ① de la unitate.

- 1 Introduceți împreună ambele chei de extracție ④ între unitate și rama de fixare ① până ce se produce un clic.

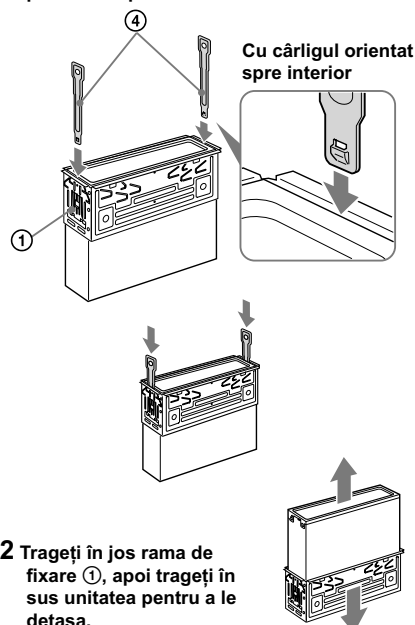

5 Exemplu de montare

Montarea în bordul mașinii

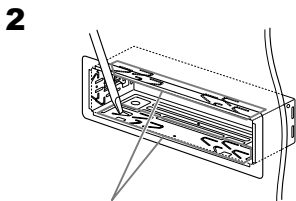
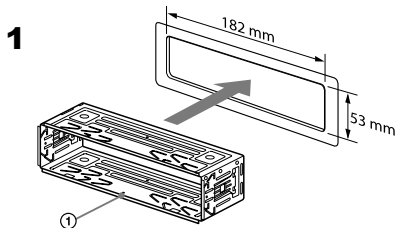

Îndoii aceste gheare în afară pentru o potrivire exactă, dacă este necesar.

3 Bordul mașinii

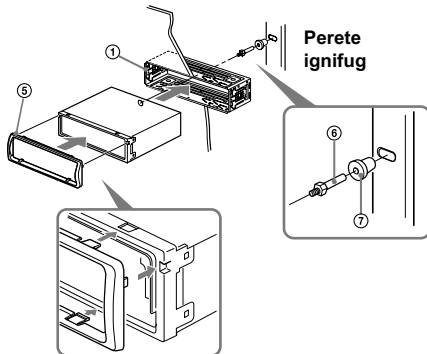

Aveți grijă ca cele 4 ancore ale ramei de protecție ⑤ să fie potrivite corespunzător în orificiile unității.

6 Atașarea și detașarea panoului frontal

Înainte de a instala unitatea, detașați panoul frontal.

Pentru detașare

Înainte de a detașa panoul frontal, aveți grijă să apăsați și să mențineți apăsat butonul (SOURCE/OFF). Apăsați  și trageți panoul în afară, către dvs.

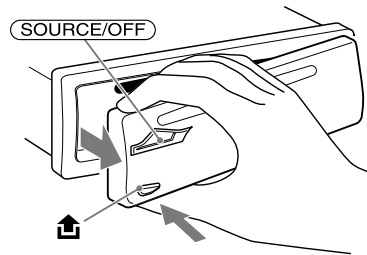

Pentru atașare

Potrivii partea ④ a panoului cu partea ⑥ a unității, așa cum este ilustrat mai jos, și împingeți partea stângă în poziție până ce se produce un clic.

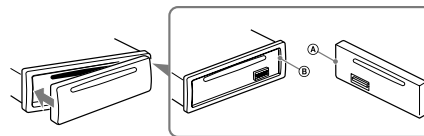

Avertizare pentru cazul în care cheia de contact a mașinii dvs. nu are poziția ACC

Verificați dacă ați activat funcția Auto Off (de oprire automată, pagina 17).

Aparatul se va opri complet, în mod automat, după perioada de timp stabilită, evitându-se consumul de energie a bateriei.

Dacă nu activați funcția Auto Off (de oprire automată), apăsați și mențineți apăsat butonul (SOURCE/OFF), de fiecare dată când opriți mașina, până ce afișajul se stinge.

Butonul RESET (inițializare)

După ce ați terminat instalarea și efectuarea conexiunilor, aveți grijă să apăsați butonul RESET (inițializare) cu un pix cu bilă etc. după detașarea panoului frontal.



Diagrama conexiunilor de alimentare

Tipul conectorului auxiliar de alimentare poate diferi în funcție de tipul mașini. Verificați diagrama de conectare a alimentării auxiliare pentru a fi siguri că legăturile au fost realizate corect. Există 3 tipuri de bază (ilustrate în continuare). Este posibil să fiți nevoit să inversați pozițiile firului roșu cu cel galben la cablul de alimentare al aparatului stereo al mașinii.

După efectuarea corectă a legăturilor și conectarea corectă a alimentării comandate, conectați unitatea la alimentarea mașinii. Pentru orice problemă sau întrebare care nu sunt acoperite în acest manual, vă rugăm să consultați dealerul dvs.

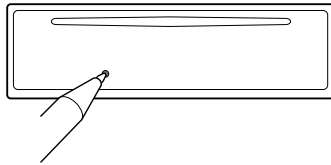
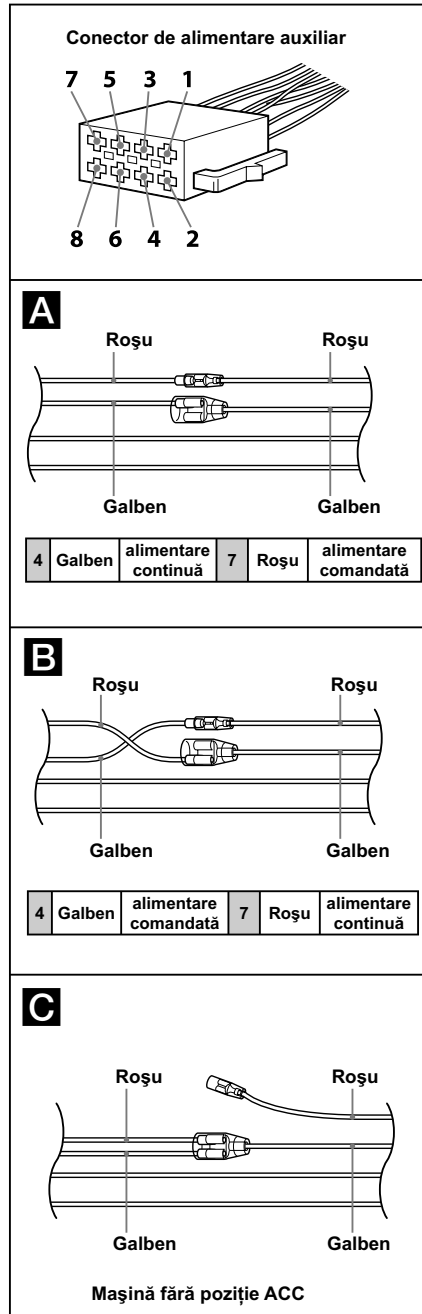

SONY®

Înregistrați acum, online, produsul dvs. la adresa :
www.sony-europe.com/myproducts

<http://www.sony.ro>

RO



Dezafectarea echipamentelor electrice și electronice vechi (Valabil în Uniunea Europeană și în celelalte state europene cu sisteme de colectare separate)

Acest simbol marcat pe un produs sau pe ambalajul acestuia indică faptul că respectivul produs nu trebuie considerat reziduu menajer în momentul în care doriți să îl dezafecțați. El trebuie dus la punctele de colectare destinate reciclării echipamentelor electrice și electronice.

Dezafectând în mod corect acest produs veți ajuta la prevenirea posibilelor consecințe negative asupra mediului înconjurător și sănătății oamenilor care pot fi cauzate de tratarea inadecvată a acestor reziduuri. Reciclarea materialelor va ajuta totodată la conservarea resurselor naturale. Pentru mai multe detalii legate de reciclarea acestui produs, vă rugăm să consultați biroul local, serviciul de preluare a deșeurilor sau magazinul de unde ați achiziționat produsul.